



Introducción

Le agradecemos su adquisición de la Epson R-D1s. Siga las instrucciones de este manual para configurar y empezar a utilizar su cámara.

 **Las advertencias** deben seguirse estrictamente para evitar daños físicos.

 **Las precauciones** deben seguirse para evitar daños materiales en el equipo.

Las notas contienen información importante y sugerencias prácticas sobre el funcionamiento del producto.

Componentes

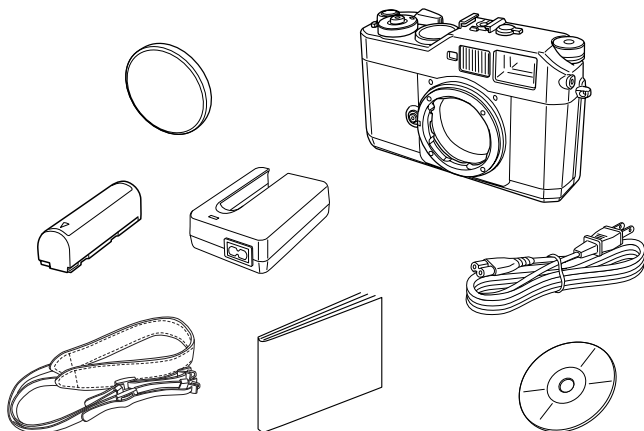

Vista superior

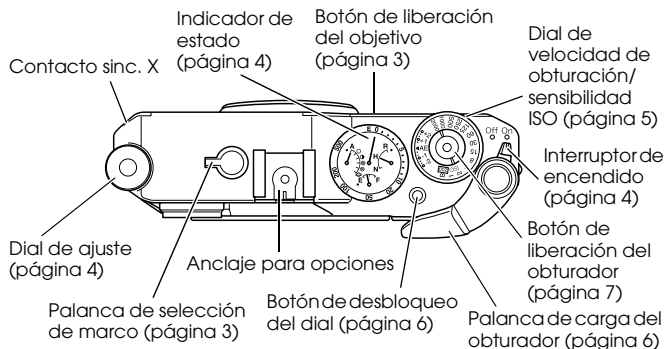

Vista posterior

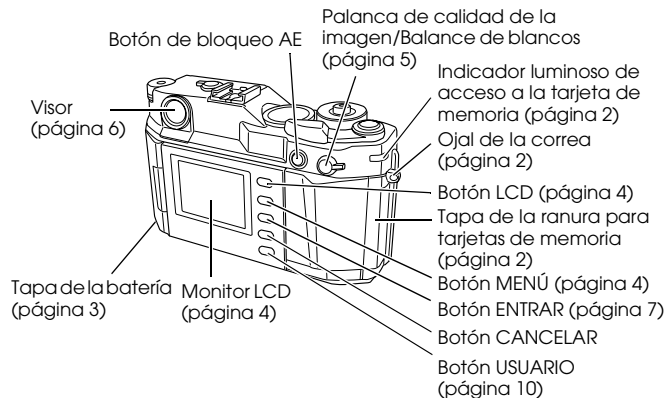

Colocación de la correa en la cámara

1. Saque las almohadillas protectoras y las arandelas de metal de la correa.

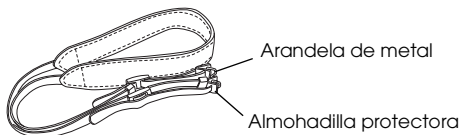

2. Coloque la almohadilla protectora y la arandela de metal en el ojal de la correa.

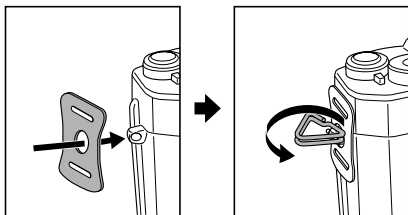

3. Pase la correa por la almohadilla y la arandela y fíjela con las presillas de plástico. Haga lo mismo en el otro lateral de la cámara.

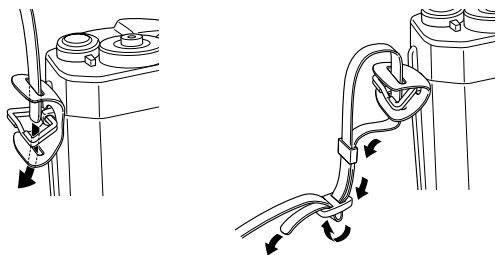

Inserción de una tarjeta de memoria

Abra la tapa de la ranura para tarjetas de memoria. Inserte la tarjeta de memoria hasta oír un clic, con la cara de la etiqueta mirando a la parte posterior de la cámara. Cierre la tapa.

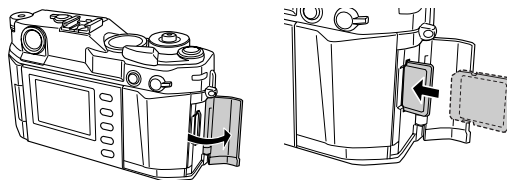

Para sacar la tarjeta de memoria, presiónela para soltarla y luego tire de ella hacia afuera.



Precaución:

No extraiga nunca una tarjeta de memoria cuando esté encendido el indicador luminoso de acceso a la tarjeta. Los datos de la tarjeta podrían perderse o dañarse, o la tarjeta podría quedar inutilizable.

Nota:

Si ya se ha dado formato a tarjeta de memoria con un ordenador u otra cámara digital, quizás no puede guardar imágenes en la tarjeta. En ese caso, vuelva a dar formato a la tarjeta con esta cámara. Para más instrucciones, consulte el Manual de usuario incluido en el CD-ROM que acompañaba a su cámara.

Carga e instalación de la batería

Cargue la batería antes de instalarla en la cámara. Se tarda unas 3,5 horas en cargar completamente una batería nueva o vacía.

Abra la tapa de la batería e insértela hasta el fondo. Cierre la tapa hasta oír un clic.

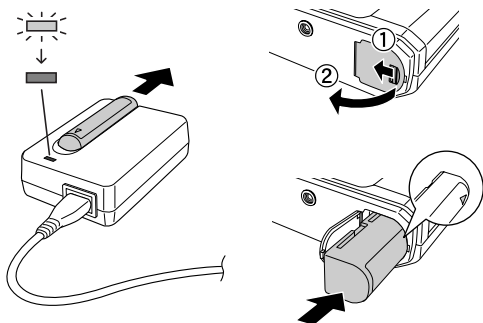

Cuando la batería está totalmente cargada, se apaga el indicador luminoso rojo del cargador.

Colocación del objetivo

En esta cámara puede instalar tanto un objetivo de montura M como uno de montura L. Para instalar un objetivo de montura L, es necesaria una arandela adaptadora de otra marca.



Precaución:

- ❑ No utilice objetivos que sobresalgan más de 20,5 mm de la parte posterior de la base de montaje.
- ❑ Si utiliza un objetivo plegable, no empuje el tubo del objetivo dentro del cuerpo de la cámara.

Alinee el punto del cuerpo del objetivo con el punto rojo del botón de liberación del objetivo. Inserte y gire el objetivo en el sentido de las agujas del reloj hasta oír un clic.

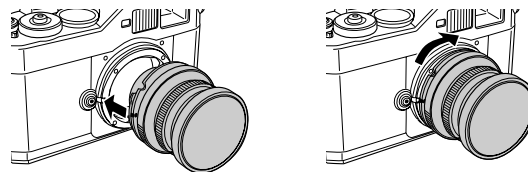

Selección de la longitud focal

Coloque la palanca del selector de marcos para seleccionar la longitud focal del objetivo: 50, 28 ó 35 mm. En el visor aparecerá un marco de color claro para la longitud focal seleccionada.

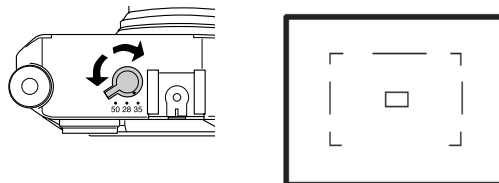

Encendido de la cámara

Para encender la cámara, coloque el interruptor de encendido/apagado en la posición de On. El indicador de estado mostrará los ajustes actuales: el balance de blancos, la batería restante, la calidad de la imagen y el número de fotos restantes (en el perímetro).



! Precaución:

No apague nunca la cámara cuando esté encendido el indicador de acceso a la tarjeta. Los datos de la tarjeta podrían perderse o dañarse, o la tarjeta podría quedar inutilizable.

Ajuste de la fecha y la hora

Siga estos pasos para configurar la fecha y la hora.

1. Abra el monitor LCD, gírelo y ciérrelo.

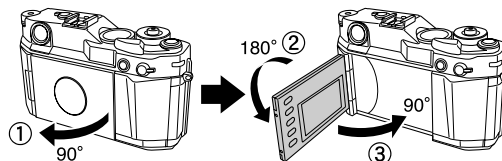

2. Pulse el botón (LCD).
3. Gire el dial de ajuste para cambiar la fecha y pulse el botón (MENÚ) para ver la opción siguiente.

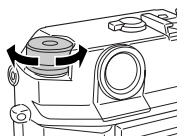

Ajuste de la sensibilidad ISO

Tire y gire la rueda exterior del dial de velocidad de obturación para seleccionar la sensibilidad ISO: 200, 400, 800 ó 1600.

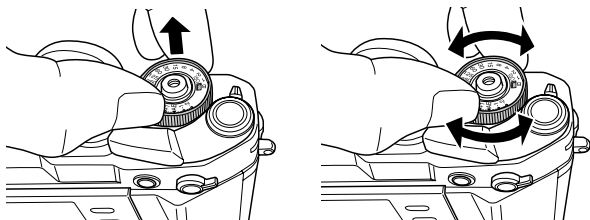

Ajuste de la calidad de la imagen

Suba la palanca de calidad de imagen/balance de blancos, déjela en la posición Q, y gire el dial de ajuste para seleccionar el ajuste de calidad de imagen deseado en el indicador de estado.

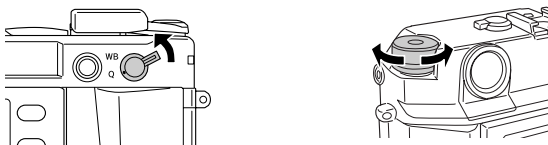

Elija una de las siguientes:

R: RAW/RAW+JPEG (10/13 MB)

H: JPEG (Alta resolución: 3 MB)

N: JPEG (Resolución normal: 1,5 MB)

Ajuste del balance de blancos

Baje la palanca de calidad de imagen/balance de blancos, déjela en la posición WB, y gire el dial de ajuste para seleccionar el ajuste de balance de blancos en el indicador de estado.

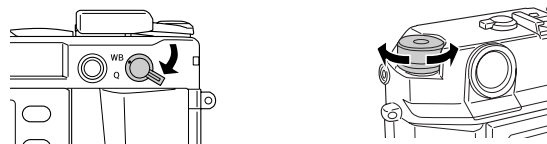

Elija uno de las siguientes:

- A Automático
- Soleado
- Sombreado
- ⊙ Nublado
- ⊗ Incandescente
- ⊕ Fluorescente

Ajuste de la apertura

Gire el dial de apertura del objetivo para seleccionar el valor deseado.

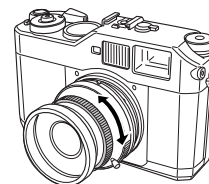

Deje el botón de liberación del obturador pulsado hasta la mitad para ver la velocidad de obturación en el visor. Si configura la velocidad como exposición manual, el valor medido se pondrá intermitente para su referencia. Para la exposición automática (es decir: AE en el dial de velocidad de obturación), la cámara utiliza la velocidad mostrada.

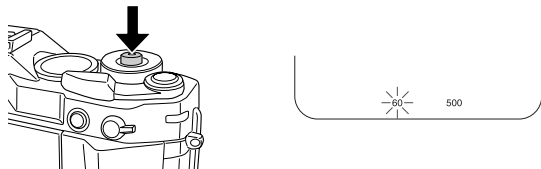

Cuando esté listo/a, pulse suavemente el botón de liberación del obturador hasta abajo del todo para fotografiar.

Visualización de fotos

Pulse el botón (LCD) para ver la foto guardada. Si ha hecho varias fotos, gire el dial de ajuste para pasar de una a otra.

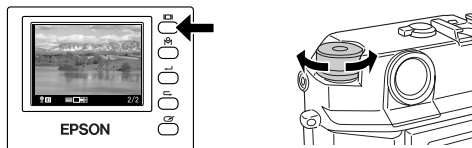

Borrado de fotos

Para borrar una foto, gire el dial de ajuste hasta ver en pantalla la imagen que desee borrar. Pulse (MENÚ), y luego dos veces (ENTRAR). Gire el dial de ajuste para seleccionar Aceptar y pulse (ENTRAR) para borrar la imagen. Pulse el botón de liberación del obturador para regresar al modo de fotografiado.

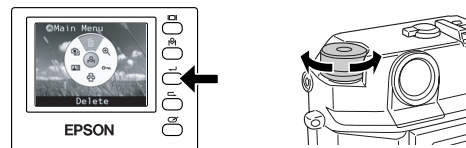

Personalización de los ajustes

1. Pulse (LCD) y luego (MENÚ) para abrir el menú principal en el monitor LCD.
2. Seleccione Ajustes con el dial de ajuste y pulse el botón (ENTRAR) para abrir el menú Ajustes.

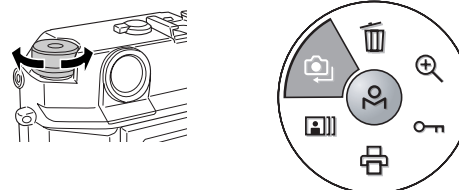

3. Seleccione el ajuste deseado con el dial de ajuste, y pulse el botón (ENTRAR). Aparecerá el ajuste seleccionado.

Si selecciona (Ajustes básicos), elija el ajuste deseado con el dial de ajuste y pulse otra vez el botón (ENTRAR).

4. Cambie el valor o seleccione la opción con el dial de ajuste y pulse el botón (ENTRAR).



Opciones de ajuste

En el menú Ajustes puede cambiar los siguientes ajustes de la cámara.

Menú Ajustes

Ajuste	Descripción
(Ajuste de color)	Permite elegir entre guardar imágenes a Color o en blanco y negro (Monocromo). En Monocromo, puede seleccionar el Filtro monocromo pulsando el botón (MENÚ).
(Ajustes Básicos)	Muestra el menú Ajustes básicos . Consulte "Menú Ajustes básicos" en la página siguiente.
(Formateo tarjeta SD)	Formatea la tarjeta de memoria. Puede elegir entre Formateo rápido y Formateo .

Ajuste	Descripción																		
(Inicializar ajustes)	Recupera los valores predeterminados de los ajustes (excepto la fecha y la hora) según se muestra a continuación.																		
	<table border="1"> <thead> <tr> <th>Ajuste</th> <th>Valor predeterminado</th> </tr> </thead> <tbody> <tr> <td>Color</td> <td>Color</td> </tr> <tr> <td>Película</td> <td>Estándar</td> </tr> <tr> <td>Fecha</td> <td>AAAA/MM/DD</td> </tr> <tr> <td>Tiempo ahorro energía</td> <td>5 min</td> </tr> <tr> <td>Número secuencial</td> <td>On (Activado)</td> </tr> <tr> <td>Brillo LCD</td> <td>5/8</td> </tr> <tr> <td>Idioma</td> <td>Inglés</td> </tr> <tr> <td>Botón USUARIO</td> <td>Borrar</td> </tr> </tbody> </table>	Ajuste	Valor predeterminado	Color	Color	Película	Estándar	Fecha	AAAA/MM/DD	Tiempo ahorro energía	5 min	Número secuencial	On (Activado)	Brillo LCD	5/8	Idioma	Inglés	Botón USUARIO	Borrar
Ajuste	Valor predeterminado																		
Color	Color																		
Película	Estándar																		
Fecha	AAAA/MM/DD																		
Tiempo ahorro energía	5 min																		
Número secuencial	On (Activado)																		
Brillo LCD	5/8																		
Idioma	Inglés																		
Botón USUARIO	Borrar																		
(Reduc. ruido larga expos)	Reduce el ruido que aparece en una imagen fotografiada con una exposición prolongada. Es posible que se tarde más en fotografiar, según las condiciones.																		
(Espacio de color)	Permite elegir un espacio cromático para la imagen de salida entre sRGB y Adobe RGB . El espacio Adobe RGB es más amplio que el sRGB y abarca los colores que se pueden imprimir con tintas de cuatricromía (CMYK o cian, magenta, amarillo y negro). Seleccione Adobe RGB si su impresora admite ese espacio.																		

Ajuste	Descripción
 (Ajuste de RAW)	Ajusta el formato de imagen registrado cuando se fotografía en el modo RAW. Se puede elegir entre únicamente el formato RAW y tanto RAW como JPEG (mayor resolución) en un mismo archivo. RAW+JPEG es más cómodo porque las imágenes JPEG se pueden ver en casi todos los ordenadores a la vez que se conservan los datos RAW para su procesamiento posterior, lo que aumenta el tamaño de la imagen y el tiempo que se tarda en acceder a la tarjeta.
 (Ajuste película)	Le permite alternar rápidamente entre los perfiles de película más adecuados para el motivo o el entorno de fotografiado. A cada perfil de película (Película1 , Película2 o Película3), puede asignar Mejora perfil , Saturación , Tono , Contraste y NR (Reducción de ruido). De forma predeterminada, Película1 corresponde a retratos, Película2 a paisajes y Película3 a fotografías de noche. Si no necesita ningún perfil en especial, utilice la opción Estándar .

🕒 Menú Ajustes básicos

Ajuste	Descripción
Hora y Fecha	Ajuste la fecha y la hora actuales. (año , mes , día , horas y minutos).
Formato Fecha	Seleccione uno de estos formatos de presentación de la fecha: AAAA/MM/DD (ajuste predeterminado), MM/DD/AAAA , DD/MM/AAAA

Ajuste	Descripción
Tiempo Ahorro Energía	Seleccione cuánto tiempo tardará la cámara en entrar en el modo de ahorro de energía, en el que el monitor LCD se apaga automáticamente para reducir el consumo de energía. Ajustes disponibles: 3 min , 5 min (ajuste predeterminado), 10 min y 20 min . Para salir del modo de ahorro de energía, pulse cualquier botón.
Número Secuencial	Permite especificar si se van a guardar las imágenes con un número consecutivo (incluido en el nombre del archivo). El ajuste predeterminado es On (activado): la numeración consecutiva continuará aunque se sustituya la tarjeta de memoria. Off (desactivado): termina la numeración anterior y se inicia una nueva numeración consecutiva cuando se sustituye la tarjeta de memoria.
Brillo LCD	Cambia el brillo del monitor LCD. También muestra la versión de firmware.
Lenguaje	Seleccione en cuál de estos idiomas aparecerán los mensajes y menús del monitor LCD: Japonés , Inglés , Francés , Alemán , Italiano , Español , Holandés , Chino-T (tradicional).
Calibrar Aguja	Muestra el menú Calibrar aguja para ajustar las agujas del indicador de estado.

Ajuste	Descripción
Corrección. píxel activo	Corrige los píxeles no funcionales para que sean menos sobresalientes en el monitor LCD. Si es necesario, repita este procedimiento cada pocos meses. Si hay píxeles que no se pueden corregir con este ajuste, pruebe con la función Reduc. ruido larga expos. Nota: <i>Antes de ejecutar esta función, coloque siempre la tapa del objetivo. Compruebe que quede la batería suficiente cuando utilice esta función.</i>
Vista rápida	Muestra la imagen en el monitor LCD (es decir: entra en el modo de reproducción) automáticamente cuando se libera el obturador. Puede elegir durante cuánto tiempo se muestra cada imagen en el monitor LCD: 3 seg o 10 seg.
Asigna Botón USUARI	Puede asignar una de las siguientes funciones al botón  (USUARIO). Borrar, Bloquear, Aumentar, Imprimir y Película . La función asignada a este botón de forma predeterminada es Borrar .

Más información sobre la cámara

Para más instrucciones de uso de la cámara, consulte el archivo en PDF *Manual de usuario de Epson R-D1s* incluido en el CD-ROM que acompaña a su cámara.

Nota:

Para poder leer el Manual de usuario, Adobe Reader debe estar instalado en su ordenador. Para más información, consulte el sitio Web de Adobe Systems Incorporated.

Instrucciones de seguridad

Lea todas estas instrucciones antes de usar este producto, y tenga este manual a mano para consultarlo en el futuro. Siga todas las advertencias e instrucciones señaladas en este producto y sus opciones.

Cuando utilice la cámara

- Siga todas las advertencias e instrucciones señaladas en este producto.
- No deje que la cámara sufra golpes fuertes, pues podría provocar fallos en su funcionamiento, sobre todo cuando la cámara esté encendida.
- No inserte objetos en ninguna abertura de la cámara.
- No toque los componentes del interior de este producto a menos que se indique lo contrario en la documentación del usuario. No fuerce nunca los componentes de este producto para encajarlos en su sitio. Aunque este producto tiene un diseño resistente, una manipulación poco cuidadosa podría estropearlo.
- Proteja la cámara de cambios bruscos de temperatura.
- Nunca vierta líquido en el interior de este producto.
- Si este producto emite ruidos raros, olores o humo, cancele la operación en curso y apáguelo inmediatamente. Extraiga la batería del producto. Contacte con el Centro de Atención al cliente
- Para impedir un cortocircuito o una descarga eléctrica, no cubra este producto con una manta o material similar transmisor de electricidad.
- Para impedir cortocircuitos o descargas eléctricas, no exponga este producto ni sus accesorios a la lluvia ni a la humedad.
- Para evitar cortocircuitos o explosiones, no utilice este producto en un lugar donde haya almacenado gas inflamable o volátil.
- No utilice este producto al aire libre durante una tormenta.

- ❑ No utilice este producto después de un cambio brusco de temperatura, pues podría formarse condensación en sus piezas electrónicas.
- ❑ Para evitar posibles lesiones, no fotografíe con flash cerca de los ojos de una persona.
- ❑ No introduzca el dedo ni en la cámara ni en el soporte EM.
- ❑ Si el monitor LCD pierde solución de cristal líquido y esta entra en contacto con sus manos, láveselas a conciencia con agua y jabón. Si le entra en los ojos, láveselos inmediatamente con agua.
- ❑ Si utiliza este producto en lugares donde esté restringido el uso de dispositivos eléctricos, como en aviones u hospitales, siga las instrucciones allí indicadas.

Cuando utilice la correa

- ❑ No balancee la cámara. Podría averiar la cámara, dañar otros objetos o provocar lesiones.
- ❑ No tire ni estire la correa demasiado cuando la lleve, pues podría lesionarse de gravedad.
- ❑ Mantenga la correa fuera del alcance de los niños.

Cuando utilice la batería

Para evitar daños, siga estas precauciones cuando utilice la batería.

- ❑ Si el ácido de la batería entra en contacto con los ojos o la piel, enjuague inmediatamente la zona afectada a conciencia con agua y acuda a un médico. Si se traga una batería, acuda inmediatamente a un médico.
- ❑ Utilice únicamente una batería de iones de litio Epson para esta cámara según las instrucciones indicadas en la documentación del usuario.
- ❑ No utilice la batería que acompaña a este producto con otros dispositivos.

- ❑ Para evitar un cortocircuito, no retire los recubrimientos de la batería.
- ❑ No toque la batería con las manos mojadas ni la utilice cerca del agua.
- ❑ No exponga la batería al contacto con agua ni a una humedad excesiva.
- ❑ No tire, perforo, desmonte, corte ni cortocircuite la batería.
- ❑ No exponga la batería al contacto con fuentes de calor, fuego ni agua.
- ❑ No utilice baterías estropeadas ni con fugas.
- ❑ No cargue la batería en cargadores de baterías distintos del que acompaña a este producto.
- ❑ No cargue la batería cerca de una llama o en lugares muy calurosos.
- ❑ Mantenga la batería alejada de fuentes de calor.
- ❑ Evite que la batería entre en contacto con objetos metálicos (como monedas o llaves) que puedan cortocircuitarla.
- ❑ No suelde conductores ni bornes o terminales directamente a la batería.
- ❑ No toque los bornes de la batería.
- ❑ Mantenga la batería alejada de fuentes de calor.
- ❑ Si la batería sufre un sobrecalentamiento, decoloración, distorsión, desprende un olor extraño o cualquier otra circunstancia fuera de lo común, sáquela de este producto y no la utilice.
- ❑ Mantenga las baterías fuera del alcance de los niños.
- ❑ Si la batería no se ha recargado transcurrido el tiempo de carga normal, detenga la carga.
- ❑ No coloque la batería en un contenedor de alta presurización ni en un horno microondas.
- ❑ No introduzca la batería en tomas eléctricas ni en otras fuentes de alimentación tales como encendedores de cigarrillos.

- ❑ Cargue la batería antes de utilizarla. La batería no se vende completamente cargada.

Quando guarde la batería

- ❑ Cuando no vaya a utilizar este producto durante mucho tiempo, saque la batería y guárdela aparte.
- ❑ No guarde la batería en lugares muy calurosos ni muy húmedos.
- ❑ Mantenga la batería fuera del alcance de los niños.
- ❑ Descargue la batería completamente antes de guardarla por mucho tiempo.
- ❑ Si la batería ha pasado un año inactiva, cárguela y luego descárguela completamente.

Desechar la batería

Antes de desechar la batería, compruebe que esté totalmente descargada.

Advertencia:

- ❑ Cuando vaya a desechar una batería, tape siempre los dos extremos con cinta adhesiva para evitar la combustión o explosión.
- ❑ No deseche la batería con la basura normal. Colóquela en una caja de reciclaje o un contenedor de acuerdo con las leyes locales.

Para los usuarios de Holanda:

No deseche la batería con la basura normal. Deséchela como pequeño residuo químico de acuerdo a las leyes locales y las siguientes normas KCA del Boletín Oficial del Gobierno Holandés n° 45:



Bij dit produkt zijn batterijen geleverd. Wanneer deze leeg zijn, moet u ze niet weggooien maar inleveren als KCA.

Para los usuarios de Alemania:

No deseche la batería con la basura normal. Colóquela en una caja de reciclaje de acuerdo con las leyes locales.

Para los usuarios de Canadá y Estados Unidos:



Esta señal indica que la batería va a ser reciclada por RBRC. Cuando deseche la batería, póngase en contacto con RBRC.

Quando utilice el cargador de la batería

INSTRUCCIONES DE SEGURIDAD IMPORTANTES



Advertencia:

Lea todas las instrucciones pertinentes de seguridad y funcionamiento antes de utilizar este producto, pues un uso incorrecto podría lesionarle por incendio, explosión, sobrecalentamiento o electrocución.

Tenga a mano estas instrucciones de seguridad y funcionamiento para poder consultarlas en el futuro.

- ❑ Use únicamente el cargador de batería de Epson suministrado para cargar la batería Epson de iones de litio modelo UE-85. No intente nunca cargar baterías de otros tipos en este cargador pues podrían explotar, tener fugas, sobrecalentarse o provocar lesiones.
- ❑ No cargue baterías que no sean recargables.
- ❑ No toque el cargador de la batería con las manos mojadas ni la utilice cerca del agua.
- ❑ No exponga el cargador de la batería al contacto con agua ni a una humedad excesiva.

- ❑ Utilice sólo el tipo de fuente de alimentación indicado en la etiqueta del cargador de la batería, y suministre corriente siempre directamente de un enchufe eléctrico doméstico estándar con un cable de alimentación que cumpla las normas de seguridad locales aplicables.
- ❑ Coloque el cargador de la batería cerca de una toma eléctrica de pared de la que sea fácil desenchufar el cable.
- ❑ El cargador de la batería está diseñado para su uso con este producto, al que acompaña. No intente emplearlo con otros dispositivos electrónicos a menos que se indique lo contrario.
- ❑ El cargador de la batería incluido está diseñado para su uso con este producto. El uso de otro cargador podría provocar incendios, descargas eléctricas u otros daños.
- ❑ Utilice únicamente una fuente de alimentación que cumpla los requisitos de potencia indicados en la etiqueta del producto. Si no conoce las especificaciones de suministro eléctrico de su zona, consulte a la compañía eléctrica local o al Servicio de Atención al cliente.
- ❑ Confirme que el total de amperios de todos los dispositivos enchufados a la toma de corriente no supere el total de amperios de la toma.
- ❑ Si tiene previsto utilizar este producto en Alemania, la instalación del edificio tiene que estar protegida por un disyuntor de 16 amperios para proporcionar la protección contra cortocircuitos y sobrecargas de corriente adecuada para este producto.
- ❑ No use un cargador de batería deteriorado ni deshilachado.
- ❑ Si usa un alargador de cable con este producto, confirme que el total de amperios de intensidad de todos los dispositivos enchufados a la extensión no supera el total de amperios del cable.
- ❑ Nunca desmonte, modifique ni intente reparar el cargador de la batería a menos que se indique expresamente en este manual.
- ❑ No utilice enchufes eléctricos controlados por interruptores de pared o temporizadores automáticos.
- ❑ No utilice tomas de corriente conectadas al mismo circuito que grandes motores u otros aparatos que podrían provocar fluctuaciones del voltaje.
- ❑ No utilice enchufes montados en el mismo circuito que aparatos tales como fotocopiadoras o sistemas de aire acondicionado que se apaguen y enciendan regularmente.
- ❑ Coloque el cable de alimentación de este producto en un lugar donde nadie pueda pisarlo o tropezarse con él.
- ❑ No coloque objetos sobre el cable de alimentación ni sobre el cargador de la batería.
- ❑ Mantenga el cable de alimentación recto en los extremos y en los puntos de inserción en el transformador.
- ❑ El cable de alimentación no se debe colocar en lugares donde se pueda enroscar, cortar, desgastar, deshilachar, rizar o sufrir otro tipo de daños.
- ❑ Si no puede introducir el enchufe en la toma de corriente, consulte a un electricista.

Para los usuarios de Canadá y Estados Unidos:

Utilice el cable de alimentación suministrado o un tipo aprobado por UL SPT-2 o más fuerte de 6 a 10 pies (1,8 a 3 metros) de largo, un cable de 2 x 18 AWG con un enchufe de 125 V 10 A y un conector de 125 V 7 A.

Cuando utilice una tarjeta de memoria

- ❑ Sólo pueden utilizarse las tarjetas de memoria diseñadas para las especificaciones del producto.
- ❑ Las formas de utilización de las tarjetas de memoria varían según el tipo de tarjeta. Encontrará más información en la documentación suministrada junto con su tarjeta de memoria.
- ❑ No saque la tarjeta de memoria mientras esté encendida la cámara.

Cuando utilice la pantalla LCD

- ❑ El monitor LCD de este producto puede mostrar algunos puntitos claros u oscuros. Esto es normal y no significa que el monitor LCD esté averiado.
- ❑ Si el monitor LCD de este producto presenta desperfectos, consulte a su distribuidor.
- ❑ Si el monitor LCD de este producto tiene fugas de solución de cristal líquido y esta solución entra en contacto con sus manos, láveselas a conciencia con agua y jabón. Si le entra en los ojos, láveselos inmediatamente con agua. Si, aun después de lavarse a conciencia, sigue notando molestias o problemas de vista, acuda a un médico de inmediato.
- ❑ Utilice únicamente un trapo seco y suave para limpiar la pantalla. No utilice productos de limpieza líquidos ni químicos.

Cuando almacene, cuide o transporte la cámara

- ❑ No guarde este producto al aire libre.
- ❑ No guarde este producto cerca del agua.
- ❑ No guarde este producto en un lugar expuesto a temperaturas o humedad excesivas.
- ❑ No guarde este producto en un lugar expuesto a cambios súbitos de temperatura o de humedad.
- ❑ No guarde este producto en un lugar sometido a luz solar directa o a fuentes de luz fuerte.

Para los usuarios de Gran Bretaña, Hong Kong y Singapur

Sustituya los fusibles sólo por fusibles del tamaño y el amperaje correctos.

Para los usuarios del Reino Unido

Información de seguridad



Advertencia:

Consulte el voltaje de la placa de características y cerciórese de que coincide con el voltaje de la fuente de alimentación.

Importante:

Los colores de los cables de conexión eléctrica de este dispositivo siguen el siguiente código:

Azul - Neutro

Marrón - Fase

Si tiene que colocar un enchufe:

Como es posible que los colores de la conexión eléctrica de este dispositivo no coincidan con las marcas de colores que identifican los terminales de un enchufe, siga estas instrucciones:

Conecte el cable azul al terminal del enchufe marcado con la letra N.

Conecte el cable marrón al terminal del enchufe marcado con la letra L.

Si el enchufe sufre algún daño, sustituya el conjunto de cables o consulte a un electricista cualificado.

Copyright

Copyright © 2006 de Seiko Epson Corporation. Todos los derechos reservados.

Ninguna parte de esta publicación podrá ser reproducida, almacenada en un sistema de recuperación ni transmitida en forma alguna ni por ningún medio electrónico, mecánico, de fotocopiado, de grabación o cualquier otro, sin el previo consentimiento por escrito de Seiko Epson Corporation. Este manual contiene información específica para este producto Epson. Epson no se hace responsable si se utiliza la información para el uso de otros productos.

Marcas comerciales

EPSON es una marca comercial registrada de Seiko Epson Corporation.

Adobe y Adobe Reader son marcas comerciales registradas de Adobe System Incorporated.

SD es una marca comercial.

Aviso general: Los nombres de otros productos utilizados en esta documentación se citan con el mero fin de su identificación y son marcas comerciales de sus propietarios respectivos. Epson renuncia a cualquier derecho sobre esas marcas.

