

# Οδηγός βασικών λειτουργιών

Παρατηρήσεις .....	2	Βελτίωση της ποιότητας εκτύπωσης .....	20
Εισαγωγή.....	4	Ρετουσάρισμα φωτογραφιών .....	20
Τα μέρη του εκτυπωτή και ο πίνακας ελέγχου .....	5	Περιοπή και αλλαγή του μεγέθους των φωτογραφιών σας .....	21
Τοποθέτηση χαρτιού.....	7	Προσθήκη ημερομηνίας ή ώρας.....	22
Πρόσβαση σε εικόνες για εκτύπωση .....	9	Εκτύπωση ασπρόμαυρων φωτογραφιών ή φωτογραφιών σε απόχρωση σέπια.....	22
Εισαγωγή κάρτας μνήμης .....	9	Fit to Frame [Προσαρμογή σε πλαίσιο] .....	22
Σύνδεση εξωτερικής συσκευής .....	9	<b>Ορισμός των προτιμήσεων του εκτυπωτή .....</b>	<b>23</b>
Εκτύπωση απευθείας από ψηφιακή φωτογραφική μηχανή .....	10	Ρύθμιση της φωτεινότητας της οθόνης LCD.....	23
<b>Εκτύπωση φωτογραφιών .....</b>	<b>11</b>	Επαναφορά στις προεπιλεγμένες ρυθμίσεις .....	23
Εισαγωγή στην εκτύπωση φωτογραφιών .....	11	Ορισμός της προστασίας οθόνης.....	23
Εκτύπωση διαφόρων φωτογραφιών (View and Print Photos [Προβολή και εκτύπωση φωτογραφιών]) .....	11	<b>25 Αντικατάσταση δοχείων μελανιού .....</b>	<b>24</b>
Εκτύπωση όλων των φωτογραφιών (Print All Photos [Εκτύπωση όλων των φωτογραφιών]) .....	12	<b>27 Συντήρηση και μεταφορά .....</b>	<b>26</b>
Εκτύπωση μιας σειράς φωτογραφιών (Print Range of Photos [Εκτύπωση σειράς φωτογραφιών]).....	12	Βελτίωση της ποιότητας εκτύπωσης .....	26
Εκτύπωση φωτογραφιών με αναζήτηση κατά ημερομηνία (Print by Date [Εκτύπωση κατά ημερομηνία]) .....	12	Καθαρισμός του εκτυπωτή.....	27
Εκτύπωση φύλλου ευρετηρίου των φωτογραφιών .....	13	Μεταφορά του εκτυπωτή.....	27
Εκτύπωση φωτογραφίας με πλαίσιο καθορισμένο από τη φωτογραφική μηχανή.....	13	<b>Επίλυση προβλημάτων .....</b>	<b>29</b>
Εκτύπωση με ρυθμίσεις DPOF .....	13	Μηνύματα σφάλματος .....	29
Αλλαγή της προβολής των φωτογραφιών στην οθόνη LCD .....	14	Προβλήματα ποιότητας εκτύπωσης .....	29
Προβολή παρουσίας .....	14	Διάφορα προβλήματα εκτύπωσης .....	30
<b>Άλλες επιλογές δημιουργικής εκτύπωσης.....</b>	<b>15</b>	Εμφανίζονται μουντζούρες ή κηλίδες στην εκτύπωση.....	30
Εκτύπωση σε CD/DVD .....	15	Η τροφοδοσία του χαρτιού δεν γίνεται σωστά.....	31
Εκτύπωση εξωφύλλου CD .....	17	Ο εκτυπωτής δεν εκτυπώνει .....	31
Εκτύπωση με πλαίσια .....	17	Ακύρωση της εκτύπωσης.....	31
Εκτύπωση σε αυτοκόλλητα .....	18	Χρήση της λειτουργίας Paper Feed/ Paper Eject [Τροφοδοσία χαρτιού/ Εξαγωγή χαρτιού].....	32
Εκτύπωση σε χαρτί EPSON Iron-On Cool Peel Transfer Paper .....	18	Τμήμα υποστήριξης πελατών .....	32
<b>Επιλογές εκτύπωσης φωτογραφιών .....</b>	<b>19</b>	<b>Παράρτημα.....</b>	<b>33</b>
Πραγματοποίηση ρυθμίσεων για το χαρτί και τη διάταξη .....	19	Επιλογές, μελάνι και χαρτί.....	33
		Προδιαγραφές εκτυπωτή.....	33
		<b>Σύνοψη των ρυθμίσεων του πίνακα .....</b>	<b>36</b>
		<b>Ευρετήριο .....</b>	<b>38</b>

## Οδηγίες για την ασφάλεια

Διαβάστε όλες τις οδηγίες αυτής της ενότητας πριν να χρησιμοποιήσετε τον εκτυπωτή σας. Επίσης βεβαιωθείτε ότι ακολουθείτε όλες τις προειδοποιήσεις και τις οδηγίες που επισημαίνονται στον εκτυπωτή.

### Όταν εγκαθιστάτε τον εκτυπωτή

- Μην φράζετε η μην καλύπτετε τους αεραγωγούς και τα ανοίγματα του εκτυπωτή.
- Να χρησιμοποιείτε μόνο τον τύπο της πηγής τροφοδοσίας που υποδεικνύεται στην ετικέτα του εκτυπωτή.
- Να χρησιμοποιείτε μόνο το καλώδιο τροφοδοσίας που συνοδεύει τον εκτυπωτή. Εάν χρησιμοποιήσετε άλλο καλώδιο, υπάρχει κίνδυνος πυρκαγιάς ή ηλεκτροπληξίας.
- Βεβαιωθείτε ότι το καλώδιο τροφοδοσίας ρεύματος AC πληροί τη σχετική τοπική προδιαγραφή ασφαλείας.
- Μην χρησιμοποιείτε κατεστραμμένο ή φθαρμένο καλώδιο.
- Αν χρησιμοποιείτε καλώδιο προέκτασης με τον εκτυπωτή, βεβαιωθείτε ότι η συνολική ονομαστική τιμή αμπερ των συσκευών που έχουν συνδεθεί με το καλώδιο προέκτασης δεν υπερβαίνει την ονομαστική τιμή αμπερ του καλωδίου. Επίσης, βεβαιωθείτε ότι η συνολική ονομαστική τιμή αμπερ όλων των συσκευών που έχουν συνδεθεί στην πρίζα δεν υπερβαίνει την ονομαστική τιμή αμπερ της πρίζας.
- Μην επιχειρήσετε να επισκευάσετε μόνοι σας τον εκτυπωτή.
- Στις ακόλουθες περιπτώσεις, αποσυνδέστε τον εκτυπωτή από την πρίζα και αναθέστε την επισκευή σε εξειδικευμένο προσωπικό:  
Καταστροφή του καλωδίου ρεύματος ή του βύσματος, εισροή υγρών στον εκτυπωτή, πτώση του εκτυπωτή ή ζημιά στο περίβλημα, μη ομαλή λειτουργία ή εμφανώς αισθητή αλλαγή στην απόδοση του εκτυπωτή.

### Όταν επιλέγετε το σημείο εγκατάστασης του εκτυπωτή

- Τοποθετήστε τον εκτυπωτή σε μια επίπεδη και σταθερή επιφάνεια που είναι αρκετά μεγαλύτερη από τη βάση του, προς όλες τις κατευθύνσεις. Εάν τοποθετήσετε τον εκτυπωτή στον τοίχο, αφήστε κενό μεγαλύτερο των 10 cm ανάμεσα στο πίσω μέρος του εκτυπωτή και τον τοίχο. Ο εκτυπωτής δε θα λειτουργεί σωστά αν βρίσκεται σε κλίση ή υπό γωνία.
- Όταν φυλάσσετε ή μεταφέρετε τον εκτυπωτή, μην τον γέρνετε, μην τον ακουμπάτε στο πλάι και μην τον γυρνάτε ανάποδα. Μπορεί να υπάρξει διαρροή μελανιού από τα δοχεία.

- Αποφύγετε μέρη με γρήγορες αλλαγές στη θερμοκρασία και την υγρασία. Επίσης, πρέπει να φυλάσσετε τον εκτυπωτή μακριά από άμεσο ηλιακό φως, έντονο φωτισμό ή πηγές θερμότητας.
- Αφήστε αρκετό ελεύθερο χώρο γύρω από τον εκτυπωτή, ώστε να υπάρχει επαρκής εξαερισμός.
- Τοποθετήστε τον εκτυπωτή κοντά σε πρίζα τοίχου από όπου μπορεί να αποσυνδεθεί εύκολα το καλώδιο τροφοδοσίας.

### Όταν χρησιμοποιείτε τον εκτυπωτή

Φροντίστε να μην χυθεί υγρό στον εκτυπωτή.

### Όταν χρησιμοποιείτε κάρτα μνήμης

- Μην αφαιρείτε την κάρτα μνήμης ή μην απενεργοποιείτε τον εκτυπωτή όταν ο υπολογιστής και η κάρτα μνήμης επικοινωνούν (όταν αναβοσβήνει η ενδεικτική λυχνία της κάρτας μνήμης).
- Οι μέθοδοι χρήσης της κάρτας μνήμης διαφέρουν ανάλογα με τον τύπο της κάρτας. Μην ξεχνάτε να ανατρέχετε στην τεκμηρίωση που είναι συσκευασμένη με την κάρτα μνήμης για λεπτομέρειες.
- Χρησιμοποιήστε μόνο κάρτες μνήμης που είναι συμβατές με τον εκτυπωτή. Ανατρέξτε στην ενότητα "Φόρτωση καρτών μνήμης".

### Όταν χρησιμοποιείτε την οθόνη LCD

- Η οθόνη LCD μπορεί να περιέχει μερικά μικρά φωτεινά ή σκοτεινά σημεία. Αυτά είναι φυσιολογικά και η ύπαρξή τους δεν σημαίνει ότι υπάρχει βλάβη.
- Να χρησιμοποιείτε μόνο στεγνό, μαλακό ύφασμα για τον καθαρισμό της οθόνης LCD. Μην χρησιμοποιείτε υγρά ή χημικά καθαριστικά.
- Εάν η οθόνη LCD του πίνακα ελέγχου του εκτυπωτή σας έχει καταστραφεί, επικοινωνήστε με τον αντιπρόσωπο. Αν το διάλυμα των υγρών κρυστάλλων πέσει στα χέρια σας, ξεπλύνετε τα προσεκτικά με σαπούνι και νερό. Αν μπει στα μάτια σας, ξεπλύνετε τα αμέσως με νερό. Αν δεν αισθάνεστε καλά ή εάν εξακολουθείτε να έχετε προβλήματα όρασης μετά το σχολαστικό ξέπλυμα, επισκεφθείτε αμέσως ένα γιατρό.

### Όταν χρησιμοποιείτε τον προαιρετικό προσαρμογέα εκτύπωσης φωτογραφιών Bluetooth

Ανατρέξτε στην τεκμηρίωση του προσαρμογέα εκτύπωσης φωτογραφιών Bluetooth για οδηγίες ασφαλείας.

## Όταν χειρίζεστε τα δοχεία μελανιού

- Φυλάξτε τα δοχεία μελανιού μακριά από τα παιδιά. Μην επιτρέψετε σε παιδιά να πιουν ή να χειριστούν τα δοχεία.
- Μην ανακινείτε τα δοχεία μελανιού, επειδή ενδέχεται να προκληθεί διαρροή.
- Να είστε προσεκτικοί όταν μεταχειρίζεστε χρησιμοποιημένα δοχεία μελανιού, επειδή μπορεί να έχει μείνει μελάνι γύρω από τη θύρα τροφοδοσίας μελανιού. Αν πέσει μελάνι στο δέρμα σας, ξεπλύνετε την περιοχή προσεκτικά με σαπούνι και νερό. Αν μπει μελάνι στα μάτια σας, ξεπλύνετε τα αμέσως με νερό. Αν δεν αισθάνεστε καλά ή εάν εξακολουθείτε να έχετε προβλήματα όρασης μετά το σχολαστικό ξέπλυμα, επισκεφθείτε αμέσως ένα γιατρό.
- Μην αφαιρέσετε ή μην σκίσετε την ετικέτα του δοχείου, καθώς μπορεί να προκληθεί διαρροή.
- Τοποθετήστε το δοχείο μελανιού αμέσως μόλις το αφαιρέσετε από τη συσκευασία του. Εάν ένα δοχείο μείνει εκτός συσκευασίας για μεγάλο χρονικό διάστημα πριν χρησιμοποιηθεί, ενδέχεται να μην είναι δυνατή η κανονική εκτύπωση.
- Μην αγγίζετε το πράσινο chip IC που βρίσκεται στο πίσω μέρος του δοχείου. Μπορεί να επηρεαστεί η κανονική λειτουργία και εκτύπωση.

## Συμμόρφωση με το πρότυπο ENERGY STAR®



Ως συνεργάτης του ENERGY STAR, η Epson έχει προσδιορίσει ότι το προϊόν αυτό πληροί τις οδηγίες ENERGY STAR για εξοικονόμηση ενέργειας.

Το Διεθνές πρόγραμμα εξοπλισμού γραφείου ENERGY STAR αποτελεί εθελοντική συνεργασία με τον κλάδο υπολογιστών και εξοπλισμού γραφείου, για την προώθηση της εισαγωγής προσωπικών υπολογιστών, οθονών, εκτυπωτών, συσκευών φαξ, φωτοτυπικών, σαρωτών και πολυλειτουργικών συσκευών με εξοικονόμηση ενέργειας, σε μια προσπάθεια μείωσης της ατμοσφαιρικής ρύπανσης που προκαλεί η παραγωγή ενέργειας. Τα πρότυπα και τα λογότυπα είναι πανομοιότυπα στα συμμετέχοντα κράτη.

## Πνευματικά δικαιώματα και εμπορικά σήματα

Απαγορεύεται η αναπαραγωγή, η αποθήκευση σε συστήματα ανάκτησης ή η μετάδοση σε οποιαδήποτε μορφή ή με οποιοδήποτε μέσο, ηλεκτρονικά ή μηχανικά, ως φωτοαντίγραφο, με εγγραφή σε κάποιο άλλο μέσο ή με άλλο τρόπο, του παρόντος εγγράφου ή τμήματος αυτού, χωρίς την προηγούμενη έγγραφη άδεια της Seiko Epson Corporation. Οι πληροφορίες που περιλαμβάνονται στο παρόν αφορούν μόνο το συγκεκριμένο εκτυπωτή της Epson. Η Epson δεν φέρει καμία ευθύνη για τη χρήση των πληροφοριών αυτών σε άλλους εκτυπωτές.

Ούτε η Seiko Epson Corporation ούτε οι θυγατρικές της φέρουν ευθύνη έναντι του αγοραστή του προϊόντος ή έναντι τρίτων για ζημιές, απώλειες, έξοδα ή δαπάνες στα οποία υποβάλλεται ο αγοραστής ή οι τρίτοι ως συνέπεια ατυχήματος, κακής χρήσης ή κατάχρησης του προϊόντος ή μη εγκεκριμένων τροποποιήσεων, επισκευών ή μεταβολών στο προϊόν ή λόγω της αδυναμίας (εκτός από τις ΗΠΑ) συμμόρφωσης με τις οδηγίες λειτουργίας και συντήρησης της Seiko Epson Corporation.

Η Seiko Epson Corporation δεν φέρει καμία ευθύνη για τυχόν ζημιές ή προβλήματα που προκύπτουν από τη χρήση πρόσθετων εξαρτημάτων ή αναλώσιμων προϊόντων διαφορετικών από αυτά που χαρακτηρίζονται ως Αυθεντικά Προϊόντα Epson ή Εγκεκριμένα Προϊόντα Epson από τη Seiko Epson Corporation.

Η Seiko Epson Corporation δεν φέρει καμία ευθύνη για τυχόν ζημιές που προκαλούνται από τις ηλεκτρομαγνητικές παρεμβολές κατά τη χρήση καλωδίων διασύνδεσης διαφορετικών από αυτά που χαρακτηρίζονται ως Εγκεκριμένα Προϊόντα Epson από τη Seiko Epson Corporation.

Η επωνυμία EPSON® είναι σήμα κατατεθέν και η επωνυμία EPSON STYLUS™ είναι εμπορικό σήμα της Seiko Epson Corporation.

Η επωνυμία PRINT Image Matching™ είναι εμπορικό σήμα της Seiko Epson Corporation. Το λογότυπο PRINT Image Matching είναι εμπορικό σήμα της Seiko Epson Corporation.

Η επωνυμία USB DIRECT-PRINT™ είναι εμπορικό σήμα της Seiko Epson Corporation. Το λογότυπο USB DIRECT-PRINT είναι εμπορικό σήμα της Seiko Epson Corporation.

Τα λογότυπα και το σήμα Bluetooth ανήκουν στην Bluetooth SIG, Inc. και οποιαδήποτε χρήση αυτών των σημάτων από την Seiko Epson Corporation γίνεται κατόπιν αδειάς.

Οι επωνυμίες Microsoft® και Windows® είναι σήματα κατατεθέντα της Microsoft Corporation.

Οι επωνυμίες Apple® and Macintosh® είναι σήματα κατατεθέντα της Apple Computer, Inc.

Για ένα μέρος των δεδομένων φωτογραφίας που είναι αποθηκευμένα στο CD-ROM με το λογισμικό του εκτυπωτή έχει παραχωρηθεί άδεια από την Design Exchange Co., Ltd. Πνευματικά δικαιώματα © 2000 Design Exchange Co., Ltd. Με επιφύλαξη κάθε δικαιώματος.

Η επωνυμία DPOF™ είναι εμπορικό σήμα των CANON INC., Eastman Kodak Company, Fuji Photo Film Co., Ltd. και Matsushita Electric Industrial Co., Ltd.

Η επωνυμία Zip® είναι σήμα κατατεθέν της Iomega Corporation.

Η επωνυμία SD™ είναι εμπορικό σήμα.

Οι επωνυμίες Memory Stick, Memory Stick Duo, Memory Stick PRO και Memory Stick PRO Duo είναι εμπορικά σήματα της Sony Corporation.

Η επωνυμία xD-Picture Card™ είναι εμπορικό σήμα της Fuji Photo Film Co., Ltd.

*Γενική παρατήρηση: Άλλα ονόματα προϊόντων που χρησιμοποιούνται στο παρόν προορίζονται μόνο για σκοπούς αναγνώρισης και μπορεί να αποτελούν εμπορικά σήματα των αντίστοιχων κατόχων τους. Η Epson αποποιείται κάθε δικαιώματος σε αυτά τα σήματα.*

Πνευματικά δικαιώματα © 2005 Seiko Epson Corporation. Με επιφύλαξη κάθε νόμιμου δικαιώματος.

# Εισαγωγή

Αφού εγκαταστήσετε τον εκτυπωτή όπως περιγράφεται στο φυλλάδιο *Ξεκινήστε εδώ*, ανατρέξτε στο παρόν εγχειρίδιο για:

- Τοποθέτηση χαρτιού
- Εκτύπωση φωτογραφιών που είναι αποθηκευμένες σε κάρτα μνήμης
- Εκτύπωση φωτογραφιών από εξωτερική συσκευή
- Αποθήκευση φωτογραφιών από κάρτα μνήμης σε εξωτερική συσκευή
- Διαξαγωγή συντήρησης ρουτίνας
- Επίλυση των περισσότερων προβλημάτων

Το παρόν εγχειρίδιο περιγράφει πώς μπορείτε να κάνετε τις παραπάνω διαδικασίες χωρίς να χρειαστεί να ανοίξετε τον υπολογιστή σας! Φυσικά, ο εκτυπωτής σας μπορεί να κάνει πολλά περισσότερα όταν συνδεθεί με υπολογιστή με Windows ή Macintosh.

Για πλήρεις οδηγίες σχετικά με τον τρόπο χρήσης του εκτυπωτή με τον υπολογιστή σας, ανατρέξτε στον ηλεκτρονικό *Οδηγό χρήσης*. Όταν εγκαταστήσατε το λογισμικό, στην επιφάνεια εργασίας σας δημιουργήθηκε αυτόματα ένα εικονίδιο για τον οδηγό.

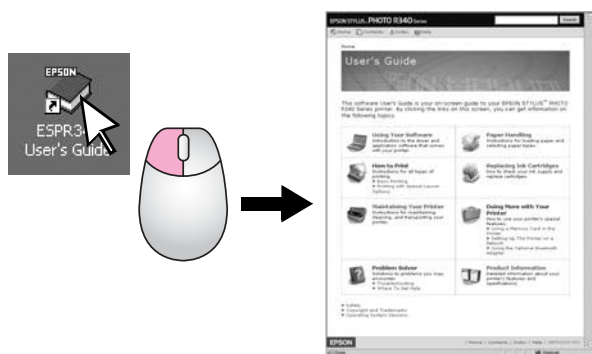

Ακολουθήστε αυτές τις κατευθυντήριες γραμμές καθώς διαβάζετε τις οδηγίες σας:

### Προειδοποίηση:

Οι προειδοποιήσεις πρέπει να τηρούνται προσεκτικά για την αποφυγή τραυματισμών.

### Προσοχή:

Οι ενδείξεις προσοχής πρέπει να τηρούνται για την αποφυγή βλαβών στον εκτυπωτή σας.

### Σημείωση:

Οι σημειώσεις περιέχουν σημαντικές πληροφορίες σχετικά με τον εκτυπωτή σας.

## Άμεση πρόσβαση με 3 τρόπους

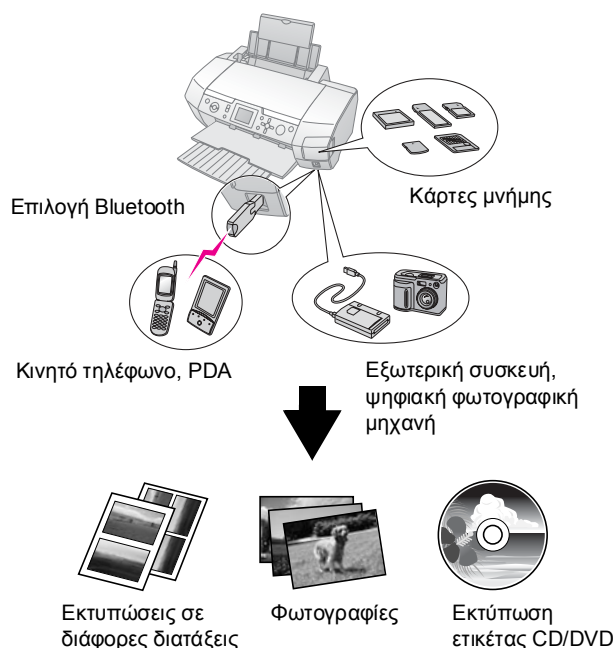

Για λεπτομέρειες σχετικά με τη χρήση του προσαρμογέα Bluetooth, ανατρέξτε στον ηλεκτρονικό *Οδηγό χρήσης*.

## Βασική διαδικασία εκτύπωσης

1. Τοποθέτηση χαρτιού	Τοποθετήστε το χαρτί με την εκτυπώσιμη πλευρά προς τα επάνω και εφαρμόστε τον πλευρικό οδηγό στο χαρτί. Για λεπτομέρειες, ανατρέξτε στην ενότητα "Τοποθέτηση χαρτιού στον τροφοδότη φύλλων" στη σελίδα 7.
2. Τοποθέτηση κάρτας μνήμης	Ανατρέξτε στην ενότητα "Εισαγωγή κάρτας μνήμης" στη σελίδα 9.
3. Επιλογή φωτογραφιών	Επιλέξτε φωτογραφίες χρησιμοποιώντας τον πίνακα ελέγχου. "Εκτύπωση όλων των φωτογραφιών (Print All Photos [Εκτύπωση όλων των φωτογραφιών])" στη σελίδα 12. "Εκτύπωση διαφόρων φωτογραφιών (View and Print Photos [Προβολή και εκτύπωση φωτογραφιών])" στη σελίδα 11. "Εκτύπωση μιας σειράς φωτογραφιών (Print Range of Photos [Εκτύπωση σειράς φωτογραφιών])" στη σελίδα 12.
4. Εκτύπωση	Πιέστε το κουμπί <b>Start [Εναρξη]</b> .

# Τα μέρη του εκτυπωτή και ο πίνακας ελέγχου

## Τα μέρη του εκτυπωτή

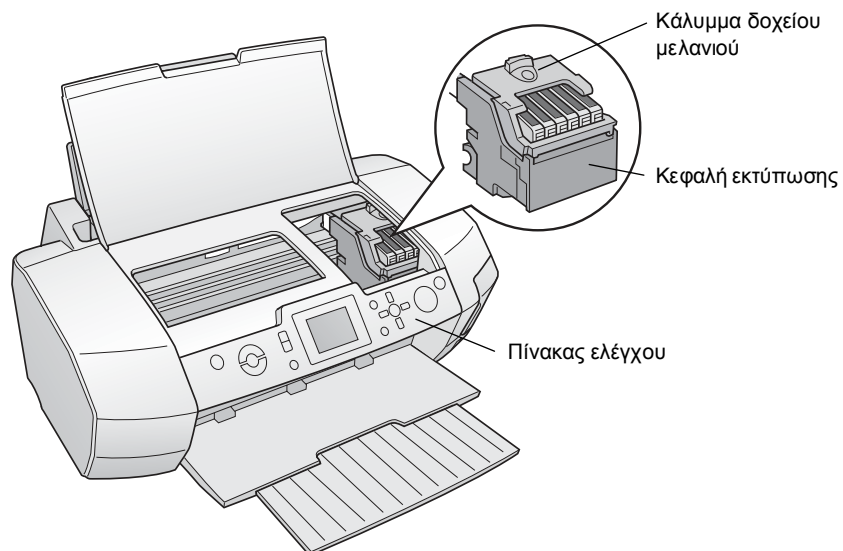
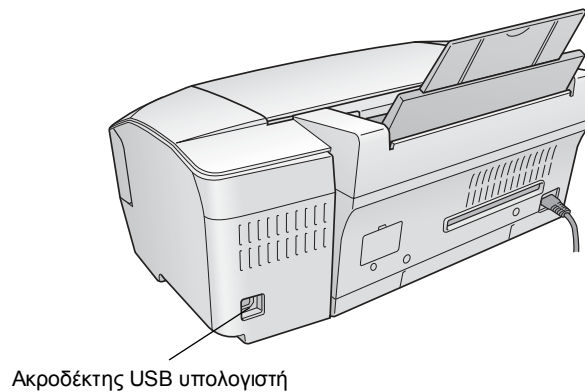
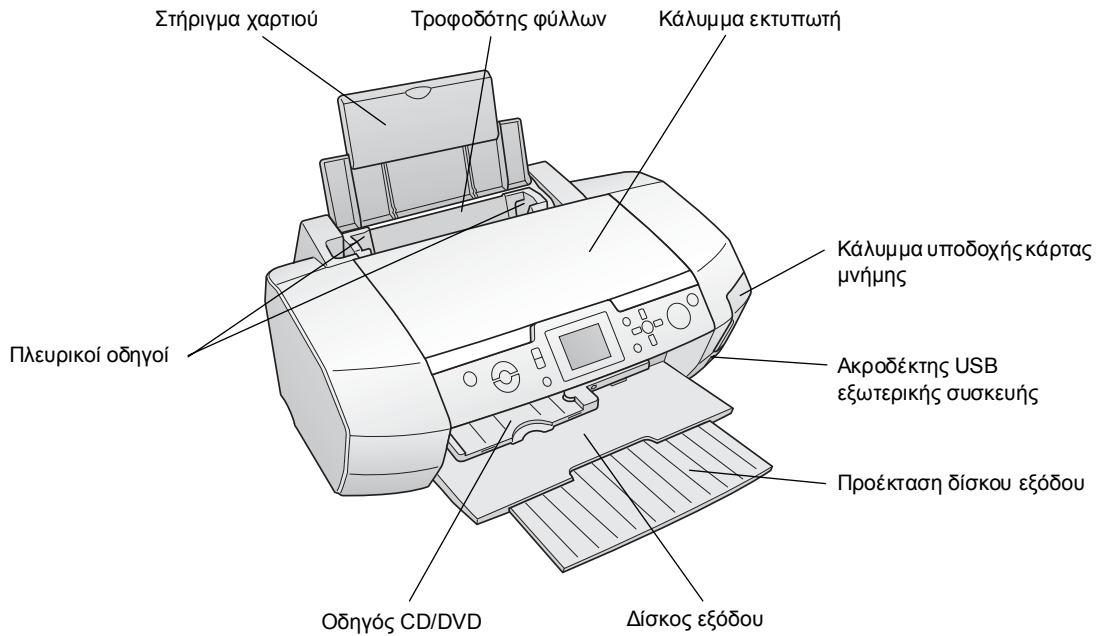

## Κουμπιά πίνακα ελέγχου

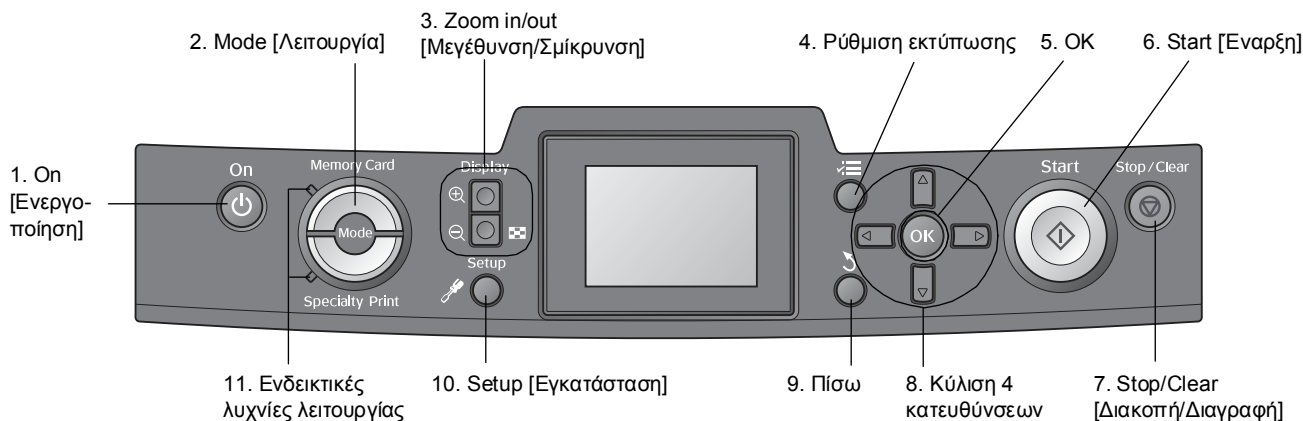

	Κουμπιά και ενδεικτικές λυχνίες	Λειτουργία
1	On [Ενεργοποίηση]	Ενεργοποιεί και απενεργοποιεί τον εκτυπωτή.
2	Mode [Λειτουργία]*	Εναλλαγή μεταξύ των λειτουργιών Memory Card [Κάρτα μνήμης] και Specialty Print [Ειδική εκτύπωση]. (Οι ενδεικτικές λυχνίες υποδεικνύουν την επιλεγμένη λειτουργία.)
3	⊕ Zoom in / ⊖ Zoomout [Μεγέθυνση/Σμίκρυνση]	Μεγεθύνει ή σμικρύνει τις φωτογραφίες ή αλλάζει την προβολή των φωτογραφιών στην οθόνη LCD.
4	☰ Ρύθμιση εκτύπωσης*	Εμφανίζει τις επιλογές ρύθμισης εκτύπωσης.
5	OK	Ανοίγει το μενού ρυθμίσεων και επιλέγει το στοιχείο που θα οριστεί στην οθόνη LCD.
6	Start [Εναρξη]	Ξεκινά την εκτύπωση με επιλογή των ρυθμίσεων στην οθόνη LCD μέσω των κουμπιών του πίνακα ελέγχου.
7	Stop/Clear [Διακοπή/Διαγραφή]	Ακυρώνει τις εργασίες εκτύπωσης ή τις ρυθμίσεις της οθόνης LCD. Επαναφέρει όλες τις ρυθμίσεις του εκτυπωτή όταν πιέσετε και κρατάτε πατημένο αυτό το κουμπί για τρία ή περισσότερα δευτερόλεπτα.
8	Κύλιση 4 κατευθύνσεων	Μετακινεί το δρομέα στην οθόνη LCD. Αυξάνει και μειώνει τους αριθμούς που εισάγονται.
9	↶ Πίσω	Επιστρέφει στο κύριο μενού της οθόνης LCD.
10	🔧 Setup [Εγκατάσταση]*	Εμφανίζει τις επιλογές εγκατάστασης και συντήρησης.
11	Ενδεικτικές λυχνίες λειτουργίας	Εμφανίζουν τη λειτουργία που είναι επιλεγμένη.

\*Για λεπτομέρειες σχετικά με τα στοιχεία κάθε μενού, ανατρέξτε στην ενότητα “Σύνοψη των ρυθμίσεων του πίνακα” στη σελίδα 36.

### Σημείωση:

Με εξαίρεση το κουμπί **Stop/Clear [Διακοπή/Διαγραφή]** και το κουμπί **On [Ενεργοποίηση]**, τα κουμπιά του πίνακα ελέγχου χρησιμοποιούνται μόνο για άμεση εκτύπωση από μια κάρτα μνήμης.

# Τοποθέτηση χαρτιού

## Τοποθέτηση χαρτιού στον τροφοδότη φύλλων

Ακολουθήστε τα παρακάτω βήματα για να τοποθετήσετε χαρτί.

1. Ανοίξτε το στήριγμα χαρτιού και σύρετε προς τα έξω την προέκταση.

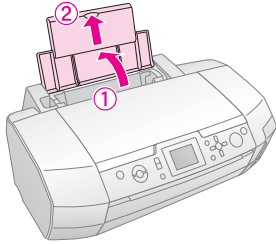

2. Κατεβάστε το δίσκο εξόδου και σύρετε προς τα έξω την προέκταση.

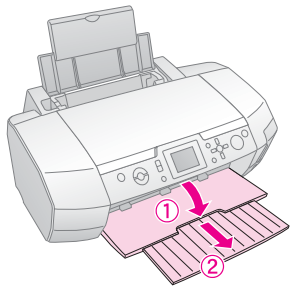

3. Σπρώξτε τον πλευρικό οδηγό προς τα αριστερά.

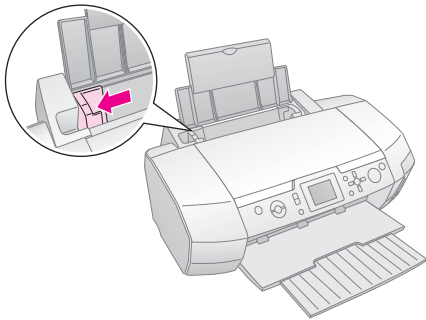

4. Ξεφυλλίστε μια στοίβα φύλλων χαρτιού και χτυπήστε τη σε επίπεδη επιφάνεια για να ευθυγραμμίσετε τις άκρες.

5. Τοποθετήστε το χαρτί στη δεξιά πλευρά του τροφοδότη φύλλων, με την εκτυπώσιμη πλευρά προς τα επάνω. Τοποθετήστε τη στοίβα χαρτιού πίσω από τις προεξοχές και φροντίστε να χωράει κάτω από την ένδειξη  $\equiv$  στο εσωτερικό του αριστερού πλευρικού οδηγού. Να τοποθετείτε πάντα το χαρτί με τη μικρή πλευρά πρώτη, ακόμα και αν πρόκειται για εκτύπωση με οριζόντιο προσανατολισμό.

A4

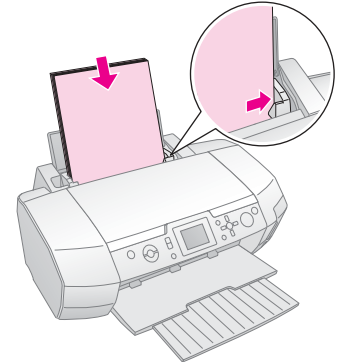

10 × 15 cm (4 × 6 in),  
13 × 18 cm (5 × 7 in)  
και A6

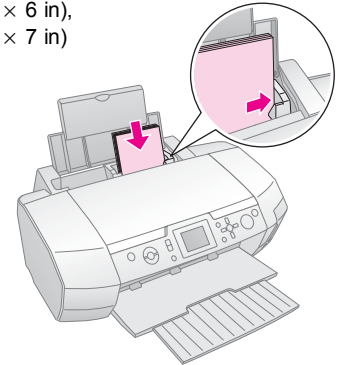

6. Σύρετε τον πλευρικό οδηγό προς τον αριστερό πλευρικό οδηγό του χαρτιού (αλλά όχι πολύ σφιχτά).

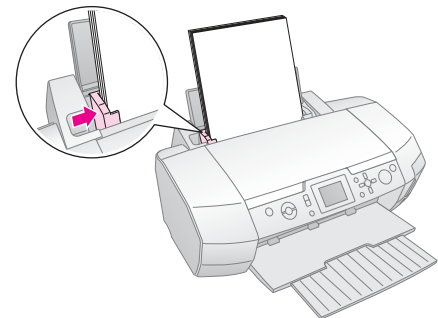

Η χωρητικότητα τοποθέτησης για κάθε τύπο χαρτιού είναι η εξής.

Τύπος μέσου	Χωρητικότητα τοποθέτησης
Epson Photo Quality Ink Jet Paper Epson Premium Ink Jet Plain Paper Plain paper	Έως 100 φύλλα
EPSON Bright White Ink Jet Paper	Έως 80 φύλλα
Epson Premium Glossy Photo Paper Epson Premium Semigloss Photo Paper Epson Photo Paper Epson Economy Photo Paper Epson Matte Paper-Heavyweight Epson Ultra Glossy Photo Paper	Έως 20 φύλλα
Epson Photo Stickers Epson Iron-on Cool Peel Transfer Paper	Ένα φύλλο τη φορά

#### Σημείωση:

- Αφήστε αρκετό χώρο μπροστά από τον εκτυπωτή για να εξαγάγεται πλήρως το χαρτί.
- Να τοποθετείτε το χαρτί στον τροφοδότη πάντα με τη μικρή πλευρά πρώτη, ακόμα και αν πρόκειται για εκτύπωση φωτογραφιών με οριζόντιο προσανατολισμό.
- Βεβαιωθείτε ότι η στοίβα χαρτιού χωράει κάτω από την ένδειξη βέλους  στο εσωτερικό του αριστερού πλευρικού οδηγού.
- Βεβαιωθείτε ότι ο δίσκος CD/DVD δεν είναι τοποθετημένος στον εκτυπωτή και ότι ο οδηγός CD/DVD είναι επάνω.

## Αποθήκευση των εκτυπώσεων

Με την κατάλληλη φροντίδα, οι φωτογραφίες από τον εκτυπωτή σας θα διαρκέσουν πολλά χρόνια. Τα ειδικά μελάνια της Epson που έχουν σχεδιαστεί για τον εκτυπωτή σας επιτυγχάνουν βελτιωμένη σταθερότητα φωτός, όταν χρησιμοποιούνται με χαρτί Epson και εφόσον οι εκτυπώσεις παρουσιάζονται ή αποθηκεύονται σωστά.

Όπως συμβαίνει και στις παραδοσιακές φωτογραφίες, η κατάλληλη φροντίδα θα ελαχιστοποιήσει τις αλλαγές στα χρώματα και θα παρατείνει τη διάρκεια ζωής των εκτυπώσεών σας:

- Όσον αφορά την παρουσίαση, η Epson συνιστά οι εκτυπώσεις να καδράρονται κάτω από γυαλί ή πλαστικό προστατευτικό, για προστασία από την υγρασία, τον καπνό του τσιγάρου και τα υψηλά επίπεδα όζοντος.
- Όπως ισχύει για όλες τις φωτογραφίες, μην εκθέτετε τις εκτυπώσεις σας σε υψηλές θερμοκρασίες, υγρασία και άμεσο ηλιακό φως.
- Για σωστή αποθήκευση, η Epson συνιστά να φυλάσσετε τις εκτυπώσεις σε άλμπουμ ή πλαστικά κουτιά αποθήκευσης φωτογραφιών, με ανθεκτικά περιβλήματα για αρχειοθέτηση, που διατίθενται στα περισσότερα καταστήματα φωτογραφικών ειδών.

Βεβαιωθείτε ότι ακολουθείτε οποιαδήποτε άλλη οδηγία αποθήκευσης και παρουσίασης περιλαμβάνεται στη συσκευασία του χαρτιού.



# Πρόσβαση σε εικόνες για εκτύπωση

## Εισαγωγή κάρτας μνήμης

### Προφυλάξεις:

- ❑ Εισαγάγετε μια κάρτα μνήμης, έτσι ώστε το επάνω μέρος της κάρτας να είναι στραμμένο προς τη δεξιά πλευρά, όπως φαίνεται στην εικόνα.
- ❑ Εάν φορτώσετε την κάρτα μνήμης με τρόπο διαφορετικό από αυτόν που εικονίζεται εδώ, μπορεί να καταστραφεί ο εκτυπωτής, η κάρτα μνήμης ή και τα δύο.
- ❑ Χρησιμοποιήστε μόνο έναν τύπο κάρτας μνήμης τη φορά. Εξαγάγετε τη φορτωμένη κάρτα μνήμης πριν να τοποθετήσετε άλλο είδος κάρτας μνήμης.
- ❑ Κλείστε το κάλυμμα της υποδοχής κάρτας μνήμης, όταν η κάρτα μνήμης είναι σε λειτουργία, για να την προστατέψετε από το στατικό ηλεκτρισμό. Εάν αγγίξετε την κάρτα μνήμης όταν είναι τοποθετημένη στον εκτυπωτή, μπορεί να προκληθεί δυσλειτουργία του εκτυπωτή.
- ❑ Πριν φορτώσετε το Memory Stick Duo, το Memory Stick PRO Duo, την κάρτα miniSD και το MagicGate Memory Stick Duo, συνδέστε τον προσαρμογέα που παρέχεται.

### Εισαγωγή κάρτας μνήμης

1. Πιέστε το κουμπί **On [Ενεργοποίηση]** για να ενεργοποιήσετε τον εκτυπωτή σας.
2. Ανοίξτε το κάλυμμα της υποδοχής κάρτας μνήμης.
3. Τοποθετήστε την κάρτα μνήμης όσο πιο μέσα γίνεται, στην κατάλληλη υποδοχή, όπως εικονίζεται παρακάτω. Όταν η κάρτα βρίσκεται στην υποδοχή, ανάβει η ενδεικτική λυχνία της.

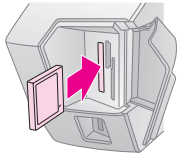
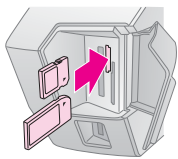
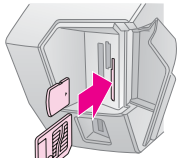
CompactFlash/ Microdrive	
Memory Stick/ Memory Stick PRO/ Memory Stick Duo*/ Memory Stick PRO Duo*/ MagicGate Memory Stick/ MagicGate Memory Stick Duo*/ Κάρτα SD/ Κάρτα miniSD*/ MultiMediaCard	
Κάρτα xD-Picture/ Κάρτα xD-Picture τύπου M/ SmartMedia	

\*Απαιτείται προσαρμογέας.

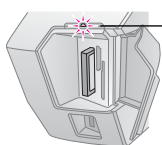

ενδεικτική λυχνία  
κάρτας μνήμης

4. Κλείστε το κάλυμμα της υποδοχής κάρτας μνήμης.

Σε λίγο, ο εκτυπωτής θα διαβάσει και θα μετρήσει τον αριθμό των εικόνων στην κάρτα σας. Όταν ολοκληρωθεί η εργασία του, οι εικόνες σας θα είναι διαθέσιμες για εκτύπωση (ανατρέξτε στην ενότητα σελίδα 11).

## Αφαίρεση κάρτας μνήμης

Βεβαιωθείτε ότι η ενδεικτική λυχνία της κάρτας δεν αναβοσβήνει και στη συνέχεια τραβήξτε την κάρτα απευθείας έξω από την υποδοχή.

### Προσοχή:

Μην αφαιρείτε την κάρτα όταν αναβοσβήνει η ενδεικτική λυχνία της, επειδή ενδέχεται να χάσετε τις εικόνες της κάρτας.

## Σύνδεση εξωτερικής συσκευής

Μπορείτε να συνδέσετε στον εκτυπωτή εξωτερικές συσκευές, όπως μια μονάδα MO, CD-R ή USB flash, με καλώδιο USB.

Για λεπτομέρειες σχετικά με την εκτύπωση με προσαρμογέα εκτύπωσης φωτογραφιών Bluetooth, ανατρέξτε στον ηλεκτρονικό *Οδηγό χρήσης*.

### Σημείωση:

Δεν υποστηρίζονται όλες οι συσκευές που μπορούν να συνδεθούν με καλώδιο USB. Επικοινωνήστε με το τοπικό τμήμα εξυπηρέτησης πελατών για λεπτομέρειες.

## Σύνδεση

1. Αφαιρέστε όλες τις κάρτες μνήμης από τον εκτυπωτή.

### Σημείωση:

Εάν αφήσετε μια κάρτα μέσα στον εκτυπωτή, θα γίνει ανάγνωση των εικόνων από την κάρτα και όχι από τη φωτογραφική σας μηχανή ή τη μονάδα αποθήκευσης.

2. Συνδέστε το καλώδιο USB από τη συσκευή αποθήκευσης στη θύρα USB **EXT I/F** στο μπροστινό μέρος του εκτυπωτή.

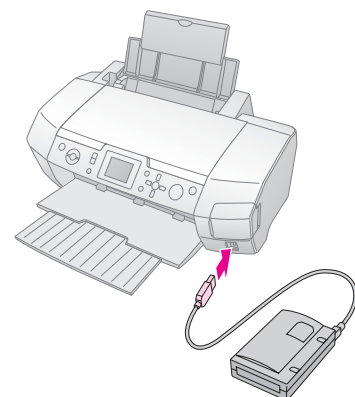

3. Ενεργοποιήστε τον εκτυπωτή και τη συσκευή αποθήκευσης.

Σε λίγο, ο εκτυπωτής θα διαβάσει και θα μετρήσει τον αριθμό των εικόνων στην κάρτα σας. Όταν ολοκληρωθεί η εργασία του, οι εικόνες σας θα είναι διαθέσιμες για εκτύπωση (ανατρέξτε στην ενότητα σελίδα 11).

## Αποθήκευση των φωτογραφιών σε εξωτερική συσκευή

Εάν δεν έχετε υπολογιστή, μπορείτε να αποθηκεύετε τις φωτογραφίες που βρίσκονται στην κάρτα μνήμης της φωτογραφικής μηχανής σε εξωτερική συσκευή που θα συνδέσετε απευθείας στον εκτυπωτή σας. Έτσι, μπορείτε να διαγράψετε τις εικόνες από την κάρτα μνήμης και να την ξαναχρησιμοποιήσετε, χωρίς να χάσετε τις αρχικές σας φωτογραφίες. Ακολουθήστε τα παρακάτω βήματα για να αποθηκεύσετε τις φωτογραφίες σας σε δίσκο Zip, μονάδα CD-R, DVD-R ή Thumb Drive:

### Σημείωση:

Η Epson δεν μπορεί να εγγυηθεί τη συμβατότητα όλων των φωτογραφικών μηχανών ή μονάδων. Εάν δεν είστε σίγουροι για τη φωτογραφική μηχανή ή τη μονάδα που διαθέτετε, δοκιμάστε να τη συνδέσετε. Εάν δεν είναι συμβατή, θα εμφανιστεί μια οθόνη που θα αναφέρει ότι η συνδεδεμένη συσκευή δεν μπορεί να χρησιμοποιηθεί.

1. Βεβαιωθείτε ότι ο εκτυπωτής είναι ενεργοποιημένος και ότι η κάρτα μνήμης για την οποία θέλετε να δημιουργήσετε αντίγραφο ασφαλείας είναι τοποθετημένη στον εκτυπωτή.
2. Εάν χρησιμοποιείτε μονάδα CD-R/RW ή μονάδα Zip, συνδέστε τη στην πρίζα, εάν είναι απαραίτητο.
3. Συνδέστε ένα καλώδιο USB από τη μονάδα στη θύρα USB **EXT I/F** που βρίσκεται στο μπροστινό μέρος του εκτυπωτή (ανατρέξτε στην ενότητα σελίδα 9).
4. Πιέστε το κουμπί **Setup [Εγκατάσταση]** του εκτυπωτή.
5. Πιέστε το κουμπί **ή** για να επισημάνετε την επιλογή **Backup [Αντίγραφο ασφαλείας]** και, στη συνέχεια, πιέστε το κουμπί **.**
6. Πιέστε το κουμπί **OK**. Όταν εμφανιστεί το μήνυμα “Starting backup” [Έναρξη δημιουργίας αντιγράφου ασφαλείας], πιέστε ξανά το κουμπί **OK** για να ξεκινήσει η διαδικασία δημιουργίας αντιγράφου. Ίσως χρειαστεί να ακολουθήσετε πρόσθετες οδηγίες που θα εμφανιστούν στην οθόνη του εκτυπωτή. Όλες οι φωτογραφίες της κάρτας θα αντιγραφούν στην εξωτερική μονάδα αποθήκευσης. Ανάλογα με τον αριθμό των φωτογραφιών, μπορεί να χρειαστούν αρκετά λεπτά.

### Σημείωση:

- Μην δημιουργείτε αντίγραφα ασφαλείας κατά την εκτύπωση από τον υπολογιστή στον εκτυπωτή.
- Μην συνδέετε την εξωτερική μονάδα αποθήκευσης, όταν ο υπολογιστής έχει ενεργή πρόσβαση στην κάρτα μνήμης που βρίσκεται στον εκτυπωτή.
- Η μορφή για την εγγραφή σε CD-R είναι Multisession (Mode 1) και το σύστημα αρχείων είναι ISO 9660. Λόγω του συστήματος αρχείων ISO 9660, δεν είναι δυνατό να δημιουργηθούν αντίγραφα ασφαλείας των περιεχομένων μιας κάρτας μνήμης που έχει 8 ή περισσότερα επίπεδα φακέλων σε CD-R.

- Οι χαρακτήρες που μπορούν να χρησιμοποιηθούν για τα ονόματα φακέλων και αρχείων στο CD-R είναι τα κεφαλαία γράμματα και ο χαρακτήρας υπογράμμισης (\_). Οι υπόλοιποι χαρακτήρες μετατρέπονται σε χαρακτήρες υπογράμμισης όταν δημιουργούνται αντίγραφα ασφαλείας στο CD-R.

## Εκτύπωση απευθείας από ψηφιακή φωτογραφική μηχανή

Οι λειτουργίες PictBridge και USB DIRECT-PRINT σας δίνουν τη δυνατότητα να εκτυπώνετε τις φωτογραφίες σας συνδέοντας την ψηφιακή σας φωτογραφική μηχανή απευθείας στον εκτυπωτή.

### Σύνδεση και εκτύπωση

1. Βεβαιωθείτε ότι ο εκτυπωτής δεν εκτυπώνει από ηλεκτρονικό υπολογιστή.
2. Βεβαιωθείτε ότι δεν έχει φορτωθεί κάρτα μνήμης.
3. Ενεργοποιήστε τον εκτυπωτή και τοποθετήστε τον τύπο χαρτιού που θέλετε να χρησιμοποιήσετε. (ανατρέξτε στην ενότητα σελίδα 7)
4. Χρησιμοποιήστε τον πίνακα ελέγχου του εκτυπωτή για να προσαρμόσετε τις ρυθμίσεις εκτύπωσης. (π.χ. Paper Type [Τύπος χαρτιού], Paper Size [Μέγεθος χαρτιού] και Layout [Διάταξη])
5. Ενεργοποιήστε την ψηφιακή μηχανή και στη συνέχεια συνδέστε τον εκτυπωτή και την ψηφιακή μηχανή με καλώδιο USB.

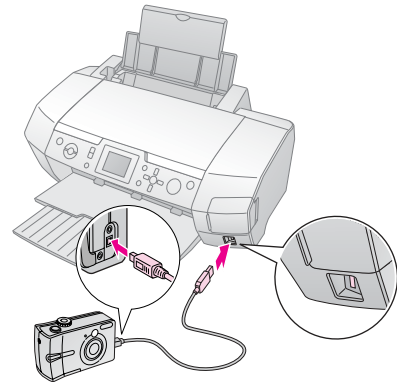

6. Χρησιμοποιήστε την ψηφιακή μηχανή για να επιλέξετε τη φωτογραφία που θέλετε να εκτυπώσετε. Βεβαιωθείτε ότι κάνατε την επιθυμητή ρύθμιση στην ψηφιακή μηχανή, διότι οι ρυθμίσεις της ψηφιακής μηχανής έχουν γενικά προτεραιότητα έναντι των ρυθμίσεων του εκτυπωτή.
7. Εκτυπώστε από την ψηφιακή φωτογραφική μηχανή.

### Σημείωση:

- Μην δημιουργείτε αντίγραφα ασφαλείας πριν ή όσο η ψηφιακή μηχανή είναι συνδεδεμένη με τον εκτυπωτή.
- Ορισμένες από τις ρυθμίσεις στην ψηφιακή σας φωτογραφική μηχανή ενδέχεται να μην επηρεάζουν την εκτύπωση, λόγω των προδιαγραφών του εκτυπωτή.
- Ανάλογα με τον τύπο της ψηφιακής φωτογραφικής μηχανής, οι εικόνες που περιέχουν πληροφορίες DPOF ενδέχεται να μην είναι διαθέσιμες για εκτύπωση σε CD/DVD.

# Εκτύπωση φωτογραφιών

## Εισαγωγή στην εκτύπωση φωτογραφιών

Στη λειτουργία  **Memory Card [Κάρτα μνήμης]**, μπορείτε να εκτυπώσετε φωτογραφίες σε διάφορες διατάξεις.

Πριν ξεκινήσετε, βεβαιωθείτε ότι ο εκτυπωτής βρίσκεται σε κατάσταση λειτουργίας  **Memory Card [Κάρτα μνήμης]** (Είναι αναμμένη η ενδεικτική λυχνία **Memory Card [Κάρτα μνήμης]**). Εάν ο εκτυπωτής είναι σε κατάσταση λειτουργίας  **Specialty Print [Ειδική εκτύπωση]**, πιάστε το κουμπί **Memory Card [Κάρτα μνήμης]** για να επιλέξετε τη λειτουργία  **Memory Card [Κάρτα μνήμης]**.

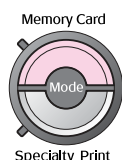

Από προεπιλογή, η λειτουργία έχει ρυθμιστεί για εκτύπωση φωτογραφιών σε χαρτί Premium Glossy Photo Paper διαστάσεων 10 X 15 cm (4 X 6 in.), χωρίς περιθώρια.

Η πρώτη οθόνη σας επιτρέπει να επιλέξετε ποιες φωτογραφίες θα εκτυπωθούν. Μπορείτε να επιλέξετε τον τρόπο επιλογής και εκτύπωσης φωτογραφιών από τον επόμενο πίνακα πιέζοντας το κουμπί .

Για πληροφορίες σχετικά με τις προαιρετικές ρυθμίσεις, ανατρέξτε στην ενότητα “Επιλογές εκτύπωσης φωτογραφιών” στη σελίδα 19.

	<b>View and Print Photos [Προβολή και εκτύπωση φωτογραφιών]:</b> Επιλέξτε διάφορες φωτογραφίες, με ένα ή περισσότερα αντίτυπα για την καθεμία (σελίδα 11).
	<b>Print All Photos [Εκτύπωση όλων των φωτογραφιών]:</b> Εκτυπώστε όλες τις φωτογραφίες της κάρτας μνήμης (σελίδα 12).
	<b>Print Range of Photos [Εκτύπωση σειράς φωτογραφιών]:</b> Επιλέξτε μια σειρά από φωτογραφίες από την κάρτα μνήμης (σελίδα 12).
	<b>Print by Date [Εκτύπωση κατά ημερομηνία]:</b> Αναζητήστε φωτογραφίες ανάλογα με την ημερομηνία που τραβήχτηκαν και επιλέξτε τις φωτογραφίες που θέλετε (σελίδα 12).
	<b>Print Index Sheet [Εκτύπωση φύλλου ευρετηρίου]:</b> Εκτυπώστε μια προβολή μικρογραφιών όλων των φωτογραφιών που είναι αποθηκευμένες στην κάρτα μνήμης (σελίδα 13).
	<b>Play Slide Show [Αναπαραγωγή προβολής παρουσίασης]:</b> Προβάλετε όλες τις φωτογραφίες της κάρτας μνήμης στη σειρά, σαν προβολή παρουσίασης.





	<b>Camera-selected DPOF Photos [Φωτογραφίες DPOF επιλεγμένες από τη μηχανή]:</b> Εκτυπώστε ένα σύνολο φωτογραφιών τις οποίες έχετε προ-επιλέξει στην ψηφιακή φωτογραφική μηχανή χρησιμοποιώντας τη ρύθμιση DPOF. Αυτή η επιλογή εμφανίζεται από προεπιλογή και είναι διαθέσιμη μόνο όταν οι φωτογραφίες έχουν επιλεγεί με τη ρύθμιση DPOF. (Ανατρέξτε στην ενότητα “Εκτύπωση με ρυθμίσεις DPOF” στη σελίδα 13.)
---	---

## Εκτύπωση διαφόρων φωτογραφιών (View and Print Photos [Προβολή και εκτύπωση φωτογραφιών])

Το ακόλουθο παράδειγμα δείχνει τον τρόπο εκτύπωσης μίας φωτογραφίας χωρίς περιθώρια.



1. Πιάστε το κουμπί  ή για να επισημάνετε την επιλογή **View and Print Photos [Προβολή και εκτύπωση φωτογραφιών]** στην πρώτη οθόνη και, στη συνέχεια, πιάστε το κουμπί **OK**.





2. Πιάστε το κουμπί  ή για να επιλέξετε τη φωτογραφία για εκτύπωση.  
**Σημείωση:**  
Μπορείτε να εναλλάσσετε την προβολή των φωτογραφιών πιέζοντας το κουμπί  Zoom out [Σμίκρυνση] ή το κουμπί  Zoom in [Μεγέθυνση].
3. Πιάστε το κουμπί  ή για να επιλέξετε τον αριθμό των αντιτύπων για τη συγκεκριμένη φωτογραφία (έως 99).
4. Επαναλάβετε τα βήματα 2 και 3 για επιπλέον φωτογραφίες.
5. Πραγματοποιήστε τις ρυθμίσεις για το χαρτί. Ανατρέξτε στην ενότητα “Πραγματοποίηση ρυθμίσεων για το χαρτί και τη διάταξη” στη σελίδα 19. Από προεπιλογή, ο εκτυπωτής έχει ρυθμιστεί για εκτύπωση σε χαρτί Premium Glossy Photo Paper διαστάσεων 10 X 15 cm (4 X 6 in.), χωρίς περιθώρια.

6. Πιάστε το κουμπί **Start [Εναρξη]** για να εκτυπώσετε.

## Εκτύπωση όλων των φωτογραφιών (Print All Photos [Εκτύπωση όλων των φωτογραφιών])

1. Πιέστε το κουμπί  ή  για να επισημάνετε την επιλογή **Print All Photos [Εκτύπωση όλων των φωτογραφιών]** στην πρώτη οθόνη και, στη συνέχεια, πιέστε το κουμπί **OK**.



2. Πιέστε το κουμπί  ή  για να επιλέξετε τον αριθμό των αντιτύπων.
3. Πραγματοποιήστε τις ρυθμίσεις για το χαρτί, εάν είναι απαραίτητο. Ανατρέξτε στην ενότητα “Πραγματοποίηση ρυθμίσεων για το χαρτί και τη διάταξη” στη σελίδα 19. Από προεπιλογή, ο εκτυπωτής έχει ρυθμιστεί για εκτύπωση σε χαρτί Premium Glossy Photo Paper διαστάσεων 10 X 15 cm (4 X 6 in.), χωρίς περιθώρια.



### Σημείωση:

Μπορείτε να επιβεβαιώσετε τις ρυθμίσεις εκτύπωσης πιέζοντας το κουμπί **OK**.



4. Πιέστε το κουμπί **Start [Εναρξη]** για να εκτυπώσετε.

## Εκτύπωση μιας σειράς φωτογραφιών (Print Range of Photos [Εκτύπωση σειράς φωτογραφιών])



Ακολουθήστε τα παρακάτω βήματα για να επιλέξετε μια σειρά (ή ακολουθία) διαδοχικών φωτογραφιών από την κάρτα μνήμης της φωτογραφικής μηχανής.





1. Πιέστε το κουμπί  ή  για να επισημάνετε την επιλογή **Print Range of Photos [Εκτύπωση σειράς φωτογραφιών]** στην πρώτη οθόνη και, στη συνέχεια, πιέστε το κουμπί **OK**.



2. Πιέστε το κουμπί  ή  για να επιλέξετε την πρώτη φωτογραφία. Κατόπιν πιέστε το κουμπί **OK**. Η φωτογραφία που θα επιλέξετε θα επισημανθεί με μπλε χρώμα.

### Σημείωση:

Μπορείτε να εναλλάσετε την προβολή των φωτογραφιών πιέζοντας το κουμπί  Zoom out [Σμίκρυνση] ή το κουμπί  Zoom in [Μεγέθυνση].

3. Πιέστε το κουμπί  ,  ή  για να επιλέξετε την τελευταία φωτογραφία. Κατόπιν πιέστε το κουμπί **OK**.
4. Πιέστε το κουμπί  ή  για να επιλέξετε τον αριθμό των αντιτύπων.
5. Πραγματοποιήστε τις ρυθμίσεις για το χαρτί. Ανατρέξτε στην ενότητα “Πραγματοποίηση ρυθμίσεων για το χαρτί και τη διάταξη” στη σελίδα 19. Από προεπιλογή, ο εκτυπωτής έχει ρυθμιστεί για εκτύπωση σε χαρτί Premium Glossy Photo Paper διαστάσεων 10 X 15 cm (4 X 6 in.), χωρίς περιθώρια.



### Σημείωση:

Μπορείτε να επιβεβαιώσετε τις ρυθμίσεις εκτύπωσης πιέζοντας το κουμπί **OK**.





6. Πιέστε το κουμπί **Start [Εναρξη]** για να εκτυπώσετε.

## Εκτύπωση φωτογραφιών με αναζήτηση κατά ημερομηνία (Print by Date [Εκτύπωση κατά ημερομηνία])



Εάν γνωρίζετε την ημερομηνία που τραβήχτηκαν οι φωτογραφίες, μπορείτε να τις βρείτε και να τις εκτυπώσετε εύκολα χρησιμοποιώντας αυτό το μενού.

1. Πιέστε το κουμπί  ή  για να επισημάνετε την επιλογή **Print by Date [Εκτύπωση κατά ημερομηνία]** στην πρώτη οθόνη και, στη συνέχεια, πιέστε το κουμπί **OK**.



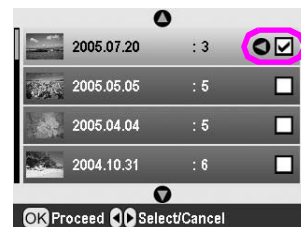

2. Πιέστε το κουμπί  ή  για να επισημάνετε την ημερομηνία που θέλετε και, στη συνέχεια, πιέστε το κουμπί  για να επιλέξετε την ημερομηνία. Για να αναρρέσετε την επιλογή, πιέστε το κουμπί .



3. Πιέστε το κουμπί **OK**.
4. Πιέστε το κουμπί  ή  για να επιλέξετε τη φωτογραφία που θέλετε.

### Σημείωση:

Μπορείτε να εναλλάσετε την προβολή των φωτογραφιών πιέζοντας το κουμπί  Zoom out [Σμίκρυνση] ή το κουμπί  Zoom in [Μεγέθυνση].

5. Πιέστε το κουμπί **OK** ή **OK** για να επιλέξετε τον αριθμό των αντιτύπων.
6. Επαναλάβετε τα βήματα 4 και 5 για επιπλέον φωτογραφίες.

#### Σημείωση:

Μπορείτε να επιβεβαιώσετε τις ρυθμίσεις εκτύπωσης πιέζοντας το κουμπί **OK**.

7. Πιέστε το κουμπί **Start [Εναρξη]** για να εκτυπώσετε.

## Εκτύπωση φύλλου ευρετηρίου των φωτογραφιών

#### Σημείωση:

Όταν εκτυπώνετε ένα φύλλο ευρετηρίου, οι λειτουργίες **Auto Correct [Αυτόματη διόρθωση]** και **Filter [Φίλτρο]** δεν είναι διαθέσιμες.

Ακολουθήστε τα παρακάτω βήματα για να εκτυπώσετε μικρογραφίες με τον αριθμό φωτογραφίας και την ημερομηνία λήψης.

1. Πιέστε το κουμπί **OK** ή **OK** για να επισημάνετε την επιλογή **Print Index Sheet [Εκτύπωση φύλλου ευρετηρίου]** στην πρώτη οθόνη και, στη συνέχεια, πιέστε το κουμπί **OK**.



2. Πιέστε το κουμπί **Print Settings [Ρυθμίσεις εκτύπωσης]**.
3. Πραγματοποιήστε τις ρυθμίσεις Paper Type [Τύπος χαρτιού].
4. Επιλέξτε **Layout [Διάταξη]** και επιλέξτε από τις ακόλουθες διατάξεις ευρετηρίου.

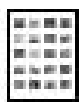

20-up  
[Ανά 20]



30-up  
[Ανά 30]

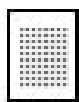

80-up  
[Ανά 80]

#### Σημείωση:

Μπορείτε να επιβεβαιώσετε τις ρυθμίσεις εκτύπωσης πιέζοντας το κουμπί **OK**.

5. Πιέστε το κουμπί **Start [Εναρξη]** για να εκτυπώσετε.

## Εκτύπωση φωτογραφίας με πλαίσιο καθορισμένο από τη φωτογραφική μηχανή

Εάν θέλετε να εκτυπώσετε μια φωτογραφία με ένα πλαίσιο που έχετε προσδιορίσει προηγουμένως στη φωτογραφική μηχανή EPSON, ακολουθήστε τα παρακάτω βήματα. Όταν τα δεδομένα της φωτογραφίας περιλαμβάνουν δεδομένα P.I.F., εμφανίζεται αυτό το εικονίδιο **[P.I.F.]** στην οθόνη LCD.

1. Στο κύριο μενού, ή μετά την επιλογή φωτογραφιών, πιέστε το κουμπί **Print Setting [Ρύθμιση εκτύπωσης]**.

#### Σημείωση:

Επιλέξτε τις φωτογραφίες από το μενού View and Print Photos [Προβολή και εκτύπωση φωτογραφιών], Print All Photos [Εκτύπωση όλων των φωτογραφιών], Print Range of Photos [Εκτύπωση σειράς φωτογραφιών] ή Print by Date [Εκτύπωση κατά ημερομηνία].

2. Πιέστε το κουμπί **OK** ή **OK** για να επιλέξετε **Keep P.I.F. Frame with Photo [Διατήρηση πλαισίου P.I.F. με τη φωτογραφία]** και, στη συνέχεια, πιέστε το κουμπί **OK**.
3. Πιέστε το κουμπί **OK** ή **OK** για να επιλέξετε **On [Ενεργοποίηση]** και, στη συνέχεια, πιέστε το κουμπί **OK**.
4. Πιέστε το κουμπί **OK** για να επιβεβαιώσετε τη ρύθμιση και πιέστε ξανά το κουμπί **OK** για να κλείσετε το μενού.
5. Εκτυπώστε.

#### Σημείωση:

Όταν για τη ρύθμιση **Keep P.I.F. Frame with Photo [Διατήρηση πλαισίου P.I.F. με τη φωτογραφία]** έχει επιλεγεί **On [Ενεργοποίηση]** και έχουν καθοριστεί πλαίσια για τις φωτογραφίες, η ρύθμιση **Layout [Διάταξη]** δεν λαμβάνεται υπόψη.

## Εκτύπωση με ρυθμίσεις DPOF

Εάν η φωτογραφική σας μηχανή υποστηρίζει το DPOF (Digital Print Order Format), μπορείτε να το χρησιμοποιήσετε για να επιλέξετε εκ των προτέρων ποιες φωτογραφίες και πόσα αντίτυπα θέλετε να εκτυπώσετε. Ανατρέξτε στο εγχειρίδιο της ψηφιακής φωτογραφικής μηχανής για να επιλέξετε φωτογραφίες για εκτύπωση με DPOF και, στη συνέχεια, τοποθετήστε την κάρτα μνήμης στον εκτυπωτή. Αυτός ο εκτυπωτής διαβάζει αυτόματα τις προεπιλεγμένες φωτογραφίες σας.

1. Φορτώστε την κάρτα μνήμης που περιέχει τα δεδομένα DPOF και στη συνέχεια πιέστε το κουμπί **OK**.
2. Όταν εμφανιστεί αυτό το μήνυμα, επιλέξτε **Yes [Ναι]** και πιέστε το κουμπί **OK**.





3. Πραγματοποιήστε τις ρυθμίσεις για Paper Type [Τύπος χαρτιού], Paper Size [Μέγεθος χαρτιού] και Layout [Διάταξη]. Για λεπτομέρειες, ανατρέξτε στην ενότητα "Πραγματοποίηση ρυθμίσεων για το χαρτί και τη διάταξη" στη σελίδα 19. Το μενού Total copies [Σύνολο αντιτύπων] εμφανίζει τον αριθμό των φύλλων χαρτιού που απαιτούνται για την επιλεγμένη διάταξη.

#### Σημείωση:

Η ρύθμιση Layout [Διάταξη] δεν είναι διαθέσιμη, όταν οι ρυθμίσεις DPOF αφορούν εκτύπωση ευρετηρίου.

4. Πιέστε το κουμπί **Start [Εναρξη]** για να ξεκινήσετε την εκτύπωση.



## Αλλαγή της προβολής των φωτογραφιών στην οθόνη LCD

Μπορείτε να αλλάξετε την προβολή σε 9 φωτογραφίες στην οθόνη LCD πιέζοντας το κουμπί  Zoom out [Σμίκρυνση], όταν επιλέγετε τις φωτογραφίες. Για να μεταβείτε ξανά σε μία φωτογραφία, πιέστε το κουμπί  Zoom in [Μεγέθυνση].

### Σημείωση:

Η προβολή 9 φωτογραφιών είναι χρήσιμη, όταν επιλέγετε φωτογραφίες για εκτύπωση στις ρυθμίσεις Print Range of Photos [Εκτύπωση σειράς φωτογραφιών] ή View and Print Photos [Προβολή και εκτύπωση φωτογραφιών].

## Προβολή παρουσίασης

1. Πιέστε το κουμπί  ή  για να επισημάνετε την επιλογή **Play Slide Show [Αναπαραγωγή προβολής παρουσίασης]** στην πρώτη οθόνη και, στη συνέχεια, πιέστε το κουμπί **OK**. Ο εκτυπωτής σας εμφανίζει τις φωτογραφίες από την κάρτα μνήμης με τη σειρά.
2. Πιέστε το κουμπί  Back [Πίσω] για τερματισμό της προβολής ή το κουμπί **OK** για παύση της προβολής παρουσίασης. Πιέστε ξανά το κουμπί **OK** για να συνεχιστεί η προβολή.

# Άλλες επιλογές δημιουργικής εκτύπωσης

Σε κατάσταση λειτουργίας Specialty Print [Ειδική εκτύπωση], μπορείτε να εκτυπώσετε σε CD/DVD, σιδερότυπα, αυτοκόλλητα ή να εκτυπώσετε με πλαίσια P.I.F.

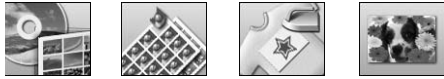

Πριν ξεκινήσετε, βεβαιωθείτε ότι ο εκτυπωτής βρίσκεται στη λειτουργία **Specialty Print [Ειδική εκτύπωση]** (Είναι ενεργοποιημένη η ενδεικτική λυχνία της λειτουργίας Specialty Print [Ειδική εκτύπωση]). Εάν ο εκτυπωτής είναι σε κατάσταση λειτουργίας **Memory Card [Κάρτα μνήμης]**, πιέστε το κουμπί **Specialty Print [Ειδική εκτύπωση]** για να επιλέξετε τη λειτουργία Specialty Print [Ειδική εκτύπωση].

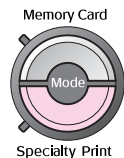

## Εκτύπωση σε CD/DVD

Αυτή η ενότητα περιέχει πληροφορίες σχετικά με τον τρόπο χρήσης της οθόνης LCD για άμεση εκτύπωση σε CD/DVD, χωρίς τη χρήση υπολογιστή. Παρέχει λεπτομερείς οδηγίες σχετικά με τον τρόπο φόρτωσης του CD/DVD στον εκτυπωτή, τον τρόπο επιλογής της διάταξης εκτύπωσης και τον τρόπο προσαρμογής των ρυθμίσεων εκτύπωσης.

Χρησιμοποιήστε το λογισμικό *EPSON Print CD* εάν εκτυπώνετε από έναν υπολογιστή που συνδέεται με τον εκτυπωτή.

Όταν εκτυπώνετε σε CD/DVD, έχετε υπόψη τα εξής:

### Σημείωση:

- ❑ Χρησιμοποιήστε μόνο μέσα CD/DVD που διαθέτουν ετικέτα όπου υποδεικνύεται ότι είναι κατάλληλα για εκτύπωση, για παράδειγμα "Printable on the label surface" [Εκτυπώσιμη επιφάνεια ετικέτας] ή "Printable with ink jet printers" [Εκτυπώσιμο με εκτυπωτές ψεκασμού].
- ❑ Στην εκτυπωμένη επιφάνεια μπορούν εύκολα να εμφανιστούν μουτζούρες αμέσως μετά την εκτύπωση.
- ❑ Βεβαιωθείτε ότι αφήνετε το CD/DVD να στεγνώσει πλήρως πριν να το χρησιμοποιήσετε ή πριν αγγίξετε την εκτυπωμένη επιφάνεια.
- ❑ Μην αφήνετε το εκτυπωμένο CD/DVD να στεγνώσει σε άμεσο ηλιακό φως.
- ❑ Η υγρασία μπορεί να προκαλέσει μουτζούρες στην εκτυπώσιμη επιφάνεια.
- ❑ Εάν ο δίσκος CD/DVD ή το εσωτερικό διαφανές τμήμα εκτυπωθούν κατά λάθος, σκουπίστε αμέσως το μελάνι.
- ❑ Η επανεκτύπωση στο ίδιο CD/DVD ενδέχεται να μην βελτιώσει την ποιότητα της εκτύπωσης.
- ❑ Μπορείτε να ορίσετε την εκτυπώσιμη επιφάνεια ενός CD/DVD μέσω του λογισμικού EPSON Print CD. Ορίστε την εκτυπώσιμη επιφάνεια ώστε να ταιριάζει με την εκτυπώσιμη επιφάνεια του CD/DVD στο οποίο εκτυπώνετε. Όταν κάνετε ρυθμίσεις, προσέξτε ότι οι ακατάλληλες ρυθμίσεις ενδέχεται να λερώσουν το δίσκο CD/DVD, το CD ή το DVD.

## Προετοιμασία για εκτύπωση σε CD/DVD

1. Ανοίξτε το δίσκο εξόδου και, έπειτα, ανοίξτε τον οδηγό CD/DVD.

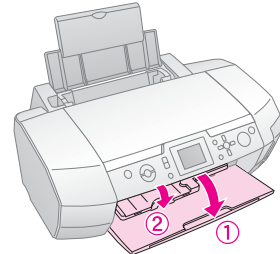

2. Τοποθετήστε το CD/DVD στο δίσκο CD/DVD με την επιφάνεια της ετικέτας προς τα επάνω.

### Σημείωση:

Να τοποθετείτε μόνο ένα δίσκο κάθε φορά.

3. Τοποθετήστε το δίσκο CD/DVD στον οδηγό CD/DVD.

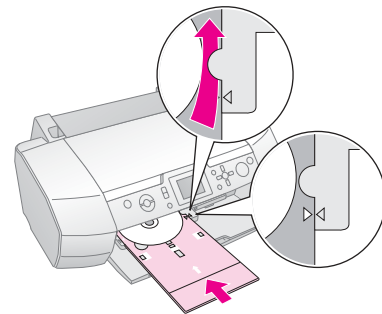

### Σημείωση:

- ❑ Ευθυγραμμίστε την ένδειξη στο δίσκο CD/DVD με την ένδειξη του οδηγού CD/DVD.
  - ❑ Τοποθετήστε το δίσκο CD/DVD έτσι ώστε ο δίσκος CD/DVD να περνά κάτω από τους μικρούς κυλίνδρους στις δύο πλευρές της υποδοχής CD/DVD.
4. Τοποθετήστε την κάρτα μνήμης που περιέχει τις φωτογραφίες που θέλετε να εκτυπώσετε στη υποδοχή κάρτας μνήμης.

## Ορισμός των ρυθμίσεων και εκτύπωση

1. Πιέστε το κουμπί **Specialty Print [Ειδική εκτύπωση]**.
2. Πιέστε το κουμπί ή για να επιλέξετε **CD/DVD Print [Εκτύπωση CD/DVD]** και, στη συνέχεια, πιέστε το κουμπί **OK**.



3. Πιέστε το κουμπί Print Settings [Ρυθμίσεις εκτύπωσης] για να ανοίξετε το μενού. Ορίστε τη ρύθμιση Layout [Διάταξη] και πιέστε το κουμπί **OK**.

Μπορείτε να επιλέξετε τις ακόλουθες ρυθμίσεις διάταξης κατά την εκτύπωση σε CD/DVD.

1-up [Ανά 1]		Θα εκτυπωθεί μία φωτογραφία στο CD/DVD, κεντραρισμένη στην οπή που βρίσκεται στη μέση του δίσκου.
4-up [Ανά 4]		Θα εκτυπωθούν τέσσερις φωτογραφίες στο CD/DVD, μία σε κάθε τεταρτημόριο.
8-up [Ανά 8]		Θα εκτυπωθούν 8 φωτογραφίες στο CD/DVD, τοποθετημένες σε κύκλο γύρω από την εξωτερική πλευρά του δίσκου.
12-up [Ανά 12]		Θα εκτυπωθούν 12 φωτογραφίες στο CD/DVD, τοποθετημένες σε κύκλο γύρω από την εξωτερική πλευρά του δίσκου.

4. Πιέστε το κουμπί ή για να επιλέξετε τις φωτογραφίες που θέλετε να εκτυπώσετε.
5. Πιέστε το κουμπί για να καθορίσετε τον αριθμό αντιτύπων για κάθε φωτογραφία, εάν ενεργοποιήσατε την επιλογή 4-up [Ανά 4], 8-up [Ανά 8] ή 12-up [Ανά 12] για τη ρύθμιση Layout [Διάταξη].

#### Σημείωση:

- Για να επιλέξετε περισσότερες από μία φωτογραφίες, επαναλάβετε τα βήματα 4 και 5 για να επιλέξετε άλλες φωτογραφίες και τον αριθμό των εκτυπώσεων που θέλετε.
  - Ο συνολικός αριθμός των εικόνων που θα εκτυπωθούν προβάλλεται στο κάτω μέρος της οθόνης LCD.
  - Όταν επιλέγετε φωτογραφίες για τη ρύθμιση διάταξης 4-up [Ανά 4], 8-up [Ανά 8] ή 12-up [Ανά 12], μπορείτε να επιλέξετε μικρότερο αριθμό φωτογραφιών από το συνολικό. Οι μη χρησιμοποιημένες περιοχές της διάταξης θα μείνουν κενές. Εάν καθορίσετε ένα μεγαλύτερο αριθμό φωτογραφιών από αυτόν που χωρά σε ένα CD/DVD, οι επιπλέον φωτογραφίες θα προστεθούν σε μια διάταξη για ένα επιπλέον CD/DVD και ο εκτυπωτής θα σας ζητήσει να τοποθετήσετε ένα άλλο CD/DVD μετά την εκτύπωση του πρώτου CD/DVD.
  - Μπορείτε να επιβεβαιώσετε τις ρυθμίσεις εκτύπωσης πιέζοντας το κουμπί **OK**.
6. Εάν χρειαστεί, προσαρμόστε την περιοχή εκτύπωσης (εσωτερική και εξωτερική διάμετρος). Για λεπτομέρειες, ανατρέξτε στην επόμενη ενότητα.
  7. Πιέστε το κουμπί **Start [Εναρξη]** για να εκτυπώσετε.

#### Σημείωση:

- Συνιστάται η εκτύπωση της διάταξης σε ένα δοκιμαστικό CD/DVD, πριν από την εκτύπωση στο κανονικό CD/DVD.
- Αφήστε τα CD και τα DVD να στεγνώσουν για 24 ώρες.
- Εάν χρειαστεί, μπορείτε να προσαρμόσετε τη θέση εκτύπωσης. Ανατρέξτε στην ενότητα "Εάν η εκτύπωση δεν είναι ευθυγραμμισμένη" στη σελίδα 16 για λεπτομέρειες.
- Εάν εμφανιστεί ένα μήνυμα σφάλματος στην οθόνη LCD, ακολουθήστε τις οδηγίες της οθόνης LCD για την επίλυσή του.

### Προσαρμογή της περιοχής εκτύπωσης

Ακολουθήστε τα βήματα που ακολουθούν για να προσαρμόσετε τη διάμετρο της περιοχής εκτύπωσης σε ένα CD ή DVD.

1. Πιέστε το κουμπί **Setup [Εγκατάσταση]** για να ανοίξει το μενού Setup [Εγκατάσταση].

2. Για να προσαρμόσετε την εσωτερική διάμετρο της περιοχής εκτύπωσης, επιλέξτε **CD/DVD Position Inside [Εσωτερική θέση CD/DVD]**. Για να προσαρμόσετε την εξωτερική διάμετρο της περιοχής εκτύπωσης, επιλέξτε **CD/DVD Position Outside [Εξωτερική θέση CD/DVD]** και, έπειτα, πιέστε το κουμπί .

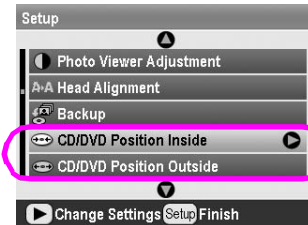

3. Ορίστε την κατάλληλη τιμή. Μπορείτε να προσαρμόσετε την εσωτερική διάμετρο μεταξύ 18 και 46 mm και την εξωτερική διάμετρο μεταξύ 114 και 120 mm, ανά διαστήματα του 1 mm.
4. Πιέστε το κουμπί **OK** για να ρυθμίσετε τις αλλαγές που κάνατε και να επιστρέψετε στο μενού Setup [Εγκατάσταση].

### Εάν η εκτύπωση δεν είναι ευθυγραμμισμένη

Εάν είναι απαραίτητο, ακολουθήστε τα βήματα παρακάτω για να προσαρμόσετε τη θέση εκτύπωσης.

1. Πιέστε το κουμπί **Setup [Εγκατάσταση]** για να ανοίξει το μενού Setup [Εγκατάσταση].
2. Για να μετακινήσετε την εικόνα προς τα επάνω ή προς τα κάτω, επιλέξτε **CD/DVD Position Up/Down [Θέση CD/DVD προς τα επάνω/κάτω]**. Για να μετακινήσετε την εικόνα προς τα αριστερά ή προς τα δεξιά, επιλέξτε **CD/DVD Position Left/Right [Θέση CD/DVD προς τα αριστερά/δεξιά]** και έπειτα πιέστε το κουμπί .



3. Επιλέξτε το βαθμό μετακίνησης της εικόνας. Καθορίστε έναν αρνητικό βαθμό (κουμπί ) όταν μετακινείτε την εικόνα προς τα κάτω ή προς τα αριστερά ή ένα θετικό βαθμό (κουμπί ) όταν τη μετακινείτε προς τα επάνω ή προς τα δεξιά. Στη συνέχεια, πιέστε το κουμπί **OK**. Μπορείτε να επιλέξετε από -2,0 mm έως 2,0 mm.

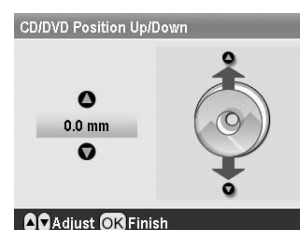



4. Πιέστε το κουμπί **OK** για να ορίσετε τις αλλαγές που κάνατε και να επιστρέψετε στο μενού Setup [Εγκατάσταση].

#### Σημείωση:

Ο εκτυπωτής θυμάται τη ρύθμιση προσαρμογής εκτύπωσης ακόμα και μετά την απενεργοποίησή του, ώστε να μην χρειάζεται να προσαρμόζετε τη θέση κάθε φορά που χρησιμοποιείτε τη λειτουργία CD/DVD.

## Εκτύπωση εξωφύλλου CD

Μπορείτε να εκτυπώσετε ένα εξώφυλλο CD σε χαρτί A4, είτε σε μορφή εκτύπωσης στο επάνω μισό είτε σε μορφή ευρετηρίου στη λειτουργία Memory Card [Κάρτα μνήμης]. Μπορείτε να εκτυπώσετε μέχρι 24 φωτογραφίες σε ένα φύλλο χαρτιού.

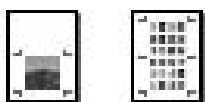

1. Τοποθετήστε χαρτί μεγέθους A4.
2. Πιέστε το κουμπί **Memory Card [Κάρτα μνήμης]**.
3. Πιέστε το κουμπί ή για να επιλέξετε **View and Print Photos [Προβολή και εκτύπωση φωτογραφιών]** και, στη συνέχεια, πιέστε το κουμπί **OK**.
4. Πιέστε το κουμπί **Print Setting [Ρύθμιση εκτύπωσης]**.
5. Επιλέξτε την κατάλληλη ρύθμιση Paper Type [Τύπος χαρτιού] για το χαρτί που τοποθετήθηκε.
6. Επιλέξτε **A4** ως ρύθμιση Paper Size [Μέγεθος χαρτιού].
7. Επιλέξτε **Jewel Case Upper 1/2 [Επάνω μισό θήκης]** ή **Jewel Case Index [Ευρετήριο θήκης]** και πιέστε το κουμπί **OK**.
8. Πιέστε το κουμπί ή για να επιλέξετε τις φωτογραφίες που θέλετε να εκτυπώσετε για τη διάταξη εκτύπωσης που ορίσατε.
9. Πιέστε το κουμπί ή για να επιλέξετε τον αριθμό των αντιτύπων κάθε φωτογραφίας.
10. Πιέστε το κουμπί **Start [Εναρξη]** για να εκτυπώσετε.

## Εκτύπωση με πλαίσια

Μπορείτε να διακοσμήσετε τη φωτογραφία σας εκτυπώνοντάς τη με ένα πλαίσιο! Σε αυτήν τη λειτουργία, η φωτογραφία εκτυπώνεται χωρίς περιθώρια. Εκτός από τα προεπιλεγμένα πλαίσια, μπορείτε να προσθέσετε πλαίσια από την κάρτα μνήμης χρησιμοποιώντας το PIF DESIGNER και το EPSON PRINT Image Framer Tool που περιέχονται στο CD-ROM του λογισμικού. Για λεπτομέρειες σχετικά με τη χρήση του λογισμικού, ανατρέξτε στον ηλεκτρονικό *Οδηγό χρήσης*.

1. Τοποθετήστε την κάρτα μνήμης που περιέχει τα δεδομένα ψηφιακής φωτογραφίας και τα δεδομένα PRINT Image Framer (Πλαίσιο P.I.F.) στην υποδοχή κάρτας μνήμης.

#### Σημείωση:

- Εάν αποθηκεύσατε ή διαγράψατε δεδομένα της κάρτας μνήμης μέσω του υπολογιστή σας και από τότε δεν έχετε εξαγάγει την κάρτα μνήμης από τον εκτυπωτή, αφαιρέστε την και τοποθετήστε την ξανά πριν την εκτύπωση.
  - Βεβαιωθείτε ότι αποθηκεύσατε τα δεδομένα PRINT Image Framer στην κάρτα μνήμης χρησιμοποιώντας το λογισμικό EPSON PRINT Image Framer Tool. Διαφορετικά, το όνομα αρχείου P.I.F. δεν θα εμφανίζεται στην οθόνη LCD.
2. Πιέστε το κουμπί **Specialty Print [Ειδική εκτύπωση]**.
  3. Πιέστε το κουμπί ή για να επιλέξετε **P.I.F. Print [Εκτύπωση P.I.F.]** και, στη συνέχεια, πιέστε το κουμπί **OK**.



4. Πιέστε το κουμπί για να επιλέξετε το πλαίσιο P.I.F. που θέλετε να χρησιμοποιήσετε και έπειτα πιέστε το κουμπί **OK**.

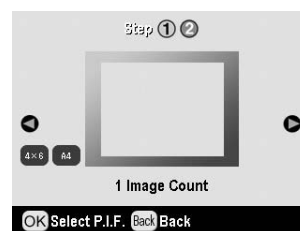

#### Σημείωση:

Τα μεγέθη χαρτιού που διατίθενται για εκτύπωση με το επιλεγμένο πλαίσιο P.I.F. εμφανίζονται στο κάτω αριστερά τμήμα της οθόνης.

5. Πιέστε το κουμπί ή για να επιλέξετε τη φωτογραφία που θέλετε να εκτυπώσετε και, στη συνέχεια, πιέστε το κουμπί **OK**.

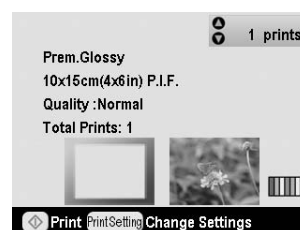

6. Πιέστε το κουμπί ή για να επιλέξετε τον αριθμό των αντιτύπων κάθε φωτογραφίας.
7. Επιβεβαιώστε τη διάταξη και τον αριθμό των εκτυπώσεων στην οθόνη LCD.
8. Τοποθετήστε τον κατάλληλο τύπο χαρτιού.
9. Πιέστε το κουμπί **Start [Εναρξη]** για να εκτυπώσετε.

## Εκτύπωση σε αυτοκόλλητα

Μπορείτε να εκτυπώσετε μέχρι και 16 αυτοκόλλητα σε χαρτί Photo Stickers.

### Σημείωση:

Μπορείτε επίσης να εκτυπώσετε σε αυτοκόλλητα στη λειτουργία **Memory Card [Κάρτα μνήμης]**, επιλέγοντας **Photo Stickers [Αυτοκόλλητα φωτογραφιών]** ως Paper Type [Τύπος χαρτιού].

1. Τοποθετήστε χαρτί EPSON Photo Stickers.
2. Πιέστε το κουμπί **Specialty Print [Ειδική εκτύπωση]**.
3. Πιέστε το κουμπί **Photo Stickers [Αυτοκόλλητα φωτογραφιών]** και, στη συνέχεια, πιέστε το κουμπί **OK**.



4. Πιέστε το κουμπί **Photo Stickers [Αυτοκόλλητα φωτογραφιών]** ή **Photo Stickers [Αυτοκόλλητα φωτογραφιών]** για να επιλέξετε τις φωτογραφίες που θέλετε να εκτυπώσετε.
5. Πιέστε το κουμπί **Photo Stickers [Αυτοκόλλητα φωτογραφιών]** ή **Photo Stickers [Αυτοκόλλητα φωτογραφιών]** για να επιλέξετε τον αριθμό των αντιτύπων κάθε φωτογραφίας.

### Σημείωση:

Μπορείτε να επιβεβαιώσετε τις ρυθμίσεις εκτύπωσης πιέζοντας το κουμπί **OK**.

6. Πιέστε το κουμπί **Start [Εναρξη]** για να εκτυπώσετε.

### Εάν η εκτύπωση δεν είναι ευθυγραμμισμένη

Εάν είναι απαραίτητο, ακολουθήστε τα βήματα παρακάτω για να προσαρμόσετε τη θέση εκτύπωσης.

1. Πιέστε το κουμπί **Setup [Εγκατάσταση]** για να ανοίξει το μενού Setup [Εγκατάσταση].
2. Για να μετακινήσετε την εικόνα προς τα επάνω ή προς τα κάτω, επιλέξτε **Photo Sticker Position Up/Down [Θέση αυτοκόλλητου φωτογραφιών προς τα επάνω/κάτω]**. Για να μετακινήσετε την εικόνα προς τα αριστερά ή προς τα δεξιά, επιλέξτε **Photo Sticker Position Left/Right [Θέση αυτοκόλλητου φωτογραφιών προς τα αριστερά/δεξιά]** και έπειτα πιέστε το κουμπί **Photo Sticker Position Up/Down [Θέση αυτοκόλλητου φωτογραφιών προς τα επάνω/κάτω]**.



3. Επιλέξτε το βαθμό μετακίνησης της εικόνας. Καθορίστε αρνητικό βαθμό, όταν μετακινείτε την εικόνα προς τα κάτω ή προς τα αριστερά, ή θετικό βαθμό, όταν τη μετακινείτε προς τα επάνω ή προς τα δεξιά. Στη συνέχεια, πιέστε το κουμπί **OK**. Μπορείτε να επιλέξετε από -2,5mm έως 2,5mm.

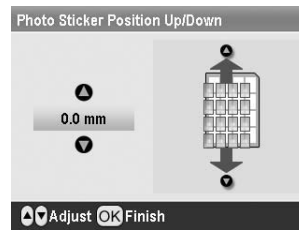

4. Πιέστε το κουμπί **OK** για να επιστρέψετε στην κεντρική οθόνη και έπειτα πιέστε το κουμπί **Start [Εναρξη]** για να εκτυπώσετε.

### Σημείωση:

Ο εκτυπωτής θυμάται τη ρύθμιση προσαρμογής εκτύπωσης ακόμα και μετά την απενεργοποίησή του, ώστε να μην χρειάζεται να προσαρμόζετε τη θέση κάθε φορά.

## Εκτύπωση σε χαρτί EPSON Iron-On Cool Peel Transfer Paper

Μπορείτε να εκτυπώσετε μια εικόνα σε χαρτί EPSON Iron-On Cool Peel Transfer Paper και να αντιγράψετε την εκτυπωμένη εικόνα σε ύφασμα χρησιμοποιώντας ένα σίδερο.

### Σημείωση:

Μπορείτε επίσης να εκτυπώσετε σε σιδερότυπα στη λειτουργία **Memory Card [Κάρτα μνήμης]** επιλέγοντας **Iron-on [Σιδερότυπα]** ως Paper Type [Τύπος χαρτιού].

1. Τοποθετήστε χαρτί EPSON Iron-On Cool Peel Transfer Paper.
2. Πιέστε το κουμπί **Specialty Print [Ειδική εκτύπωση]**.
3. Πιέστε το κουμπί **Iron on [Σιδερότυπα]** ή **Iron on [Σιδερότυπα]** για να επιλέξετε **Iron on [Σιδερότυπα]** και, στη συνέχεια, πιέστε το κουμπί **OK**.



4. Ορίστε τη ρύθμιση Layout [Διάταξη]. Ανατρέξτε στην ενότητα "Πραγματοποίηση ρυθμίσεων για το χαρτί και τη διάταξη" στη σελίδα 19.
5. Πιέστε το κουμπί **Photo Stickers [Αυτοκόλλητα φωτογραφιών]** ή **Photo Stickers [Αυτοκόλλητα φωτογραφιών]** για να επιλέξετε τις φωτογραφίες που θέλετε να εκτυπώσετε.
6. Πιέστε το κουμπί **Photo Stickers [Αυτοκόλλητα φωτογραφιών]** ή **Photo Stickers [Αυτοκόλλητα φωτογραφιών]** για να επιλέξετε τον αριθμό των αντιτύπων κάθε φωτογραφίας.

### Σημείωση:

Μπορείτε να επιβεβαιώσετε τις ρυθμίσεις εκτύπωσης πιέζοντας το κουμπί **OK**.





7. Πιέστε το κουμπί **Start [Εναρξη]** για να εκτυπώσετε.

# Επιλογές εκτύπωσης φωτογραφιών



Αφού επιλέξετε τις φωτογραφίες για εκτύπωση, πιάστε το κουμπί  Print Setting [Ρύθμιση εκτύπωσης] για να δείτε τα προαιρετικά μενού ρυθμίσεων, όπου μπορείτε να κάνετε ρυθμίσεις για το χαρτί, τη διάταξη, το χρώμα ή άλλες προαιρετικές ρυθμίσεις.

## Πραγματοποίηση ρυθμίσεων για το χαρτί και τη διάταξη

Αφού επιλέξετε τις φωτογραφίες για εκτύπωση, ρυθμίστε τα Paper Size [Μέγεθος χαρτιού], Paper Type [Τύπος χαρτιού] και Layout [Διάταξη] για τις επιλεγμένες φωτογραφίες και το τοποθετημένο χαρτί.

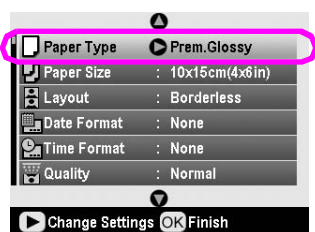
1. Πιάστε το κουμπί  Print Setting [Ρύθμιση εκτύπωσης]. Θα εμφανιστούν τα προαιρετικά μενού.
2. Πιάστε το κουμπί  ή  για να επιλέξετε **Paper Type [Τύπος χαρτιού]** και πιάστε το κουμπί .



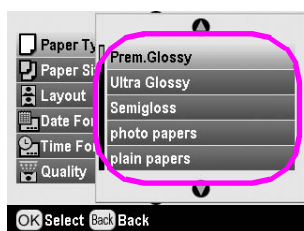

3. Πιάστε το κουμπί  ή  για να επιλέξετε από τον παρακάτω πίνακα τη ρύθμιση που ταιριάζει στον τύπο χαρτιού που έχετε τοποθετήσει και, στη συνέχεια, πιάστε το κουμπί **OK**.





## Λίστα τύπων χαρτιού

Για αυτό το χαρτί	Επιλέξτε αυτήν τη ρύθμιση Paper Type [Τύπος χαρτιού]
Plain paper [Απλό χαρτί]	plain papers [Απλά χαρτιά]
Epson Ultra Glossy Photo Paper	Ultra Glossy [Πολύ γυαλιστερό]
Epson Premium Glossy Photo Paper	Prem. Glossy [Ποιοτικό γυαλιστερό]
Epson Premium Semigloss Photo Paper	Semigloss [Ημιγυαλιστερό]
Epson Economy Photo Paper	photo papers [Φωτογραφικά χαρτιά]
Epson Matte Paper-Heavyweight	Matte [Ματ]
Epson Photo Quality Ink Jet Paper	PQIJ
Epson Photo Stickers 16	Photo Stickers [Αυτοκόλλητα φωτογραφιών]
Epson Iron-on Cool Peel Transfer Paper	Iron-on [Σιδερότυπα]

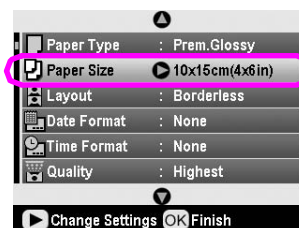
4. Πιάστε το κουμπί  ή  για να επιλέξετε **Paper Size [Μέγεθος χαρτιού]** και πιάστε το κουμπί .



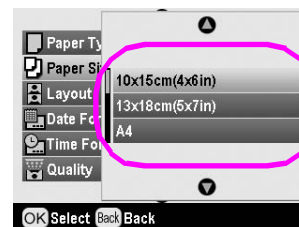

5. Πιάστε το κουμπί  ή  για να επιλέξετε μέγεθος χαρτιού από την παρακάτω λίστα και, στη συνέχεια, πιάστε το κουμπί **OK** για να το ορίσετε.



## Λίστα με τα μεγέθη χαρτιού





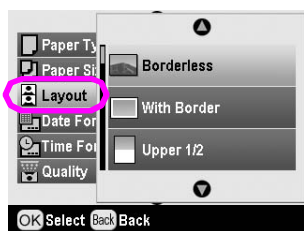





10 × 15 cm (4 × 6 in)
13 × 18 cm (5 × 7 in)
A4
A6

6. Πιέστε το κουμπί  ή  για να επιλέξετε **Layout [Διάταξη]** και πιέστε το κουμπί .



7. Ενεργοποιήστε μία από τις ακόλουθες επιλογές διάταξης και στη συνέχεια πιέστε το κουμπί **OK**. Έτσι ολοκληρώσατε τις ρυθμίσεις που αφορούν το χαρτί και τη διάταξη.

#### Λίστα διάταξης

Borderless [Χωρίς περιθώριο]		Εκτυπώνει χωρίς περιθώριο.
With Border [Με περιθώριο]		Εκτυπώνει με περιθώριο 3 mm σε όλες τις πλευρές.
Upper 1/2 [Επάνω μισό]		Εκτυπώνει στο επάνω μισό του χαρτιού χωρίς περιθώριο.
2-up [Ανά 2] 	4-up [Ανά 4] 	Εκτυπώνει πολλές φωτογραφίες σε ένα φύλλο. Στη διάταξη 20-up [Ανά 20], εκτυπώνονται οι αριθμοί και οι ημερομηνίες των φωτογραφιών. Το μέγεθος κάθε φωτογραφίας ρυθμίζεται αυτόματα σύμφωνα με τον αριθμό των φωτογραφιών που θα εκτυπωθούν και το μέγεθος του χαρτιού.
8-up [Ανά 8] 	20-up [Ανά 20] 	
Jewel Case Upper 1/2 [Επάνω μισό θήκης]	Jewel Case Index [Ευρετήριο θήκης]	Εκτυπώνει μία φωτογραφία για τη διάταξη Jewel Case Upper 1/2 [Επάνω μισό θήκης] ή πολλές φωτογραφίες για ευρετήριο σε μέγεθος θήκης CD με γραμμή διάτρησης.
20-up [Ανά 20] 	30-up [Ανά 30] 	Εκτυπώνει μικρογραφίες με αριθμούς και την ημερομηνία λήψης των φωτογραφιών. Αυτές οι διατάξεις ευρετηρίου είναι διαθέσιμες μόνο όταν είναι επιλεγμένη η ρύθμιση <b>Print Index Sheet [Εκτύπωση φύλλου ευρετηρίου]</b> στο κύριο μενού.
80-up [Ανά 80] 		

#### Κατά την εκτύπωση χωρίς περιθώριο, λάβετε υπόψη τα εξής:

- Επειδή αυτή η ρύθμιση μεγεθύνει την εικόνα σε μέγεθος ελαφρώς μεγαλύτερο από το μέγεθος του χαρτιού, το τμήμα της εικόνας που εκτείνεται πέρα από τις άκρες του χαρτιού δεν θα εκτυπωθεί.



- Η ποιότητα εκτύπωσης μπορεί να μειωθεί στην επάνω και στην κάτω περιοχή της εκτύπωσης ή μπορεί να εμφανιστούν μουτζούρες κατά την εκτύπωση.

## Βελτίωση της ποιότητας εκτύπωσης

Μπορείτε να ρυθμίσετε την ποιότητα των εκτυπώσεών σας.

#### Σημείωση:

Για εκτύπωση υψηλότερης ποιότητας, απαιτείται περισσότερος χρόνος.

1. Αφού επιλέξετε τις φωτογραφίες, τον αριθμό των αντιτύπων, τον τύπο χαρτιού, το μέγεθος χαρτιού και τη διάταξη, όπως περιγράφεται στη σελίδα 19, πιέστε το κουμπί  Print Setting [Ρύθμιση εκτύπωσης].
2. Επιλέξτε **Quality [Ποιότητα]** και πιέστε το κουμπί για να ανοίξει το μενού.
3. Πιέστε το κουμπί  ή  για να επιλέξετε **High [Υψηλή]** ή **Highest [Ανώτατη]** και στη συνέχεια πιέστε το κουμπί **OK**.
4. Πιέστε το κουμπί **OK**.

## Ρετουσάρισμα φωτογραφιών

Αυτός ο εκτυπωτής σας επιτρέπει να διορθώσετε το χρώμα και να βελτιώσετε την ποιότητα εικόνας των φωτογραφιών σας χωρίς να χρησιμοποιήσετε υπολογιστή. Είναι διαθέσιμοι δύο βασικοί τύποι ρυθμίσεων:

#### ■ Αυτόματες ρυθμίσεις

Εάν η φωτογραφική σας μηχανή υποστηρίζει τη ρύθμιση PRINT Image Matching ή το πρότυπο Exif Print, μπορείτε να χρησιμοποιήσετε τη ρύθμιση P.I.M. ή τη ρύθμιση Exif Print του εκτυπωτή για να ρυθμίσετε αυτόματα τις φωτογραφίες σας για βέλτιστα αποτελέσματα.

Εάν η φωτογραφική μηχανή σας δεν υποστηρίζει το PRINT Image Matching ή το Exif Print, μπορείτε να χρησιμοποιήσετε το PhotoEnhance™ για να κάνετε ρυθμίσεις όσον αφορά τον τύπο του περιβάλλοντος όπου τραβήχτηκαν οι φωτογραφίες σας.

#### ■ Μη αυτόματες ρυθμίσεις

Εάν οι φωτογραφίες σας είναι πολύ φωτεινές ή πολύ σκοτεινές, μπορείτε να ρυθμίσετε τη φωτεινότητα ή να ελέγξετε τον κορεσμό και την ευκρίνεια.

Εάν θέλετε, μπορείτε να κάνετε μη αυτόματες ρυθμίσεις, ενώ είναι ενεργοποιημένο το P.I.M., το Exif Print ή το PhotoEnhance, για να βελτιώσετε τις αυτόματες ρυθμίσεις σας.

#### Σημείωση:

- Οι ρυθμίσεις αυτές επηρεάζουν μόνο τις εκτυπωμένες φωτογραφίες σας. Δεν αλλάζουν τα πρωτότυπα αρχεία εικόνας.
- Οι ρυθμίσεις αυτές αποθηκεύονται όταν απενεργοποιείτε τον εκτυπωτή ή επιλέγετε άλλο σύνολο φωτογραφιών, επομένως μην ξεχνάτε να απενεργοποιείτε τις ρυθμίσεις όταν ολοκληρώνετε την εργασία σας.

## Αυτόματη ρύθμιση των φωτογραφιών

Όταν χρησιμοποιείτε τις αυτόματες ρυθμίσεις εικόνας του εκτυπωτή, οι ρυθμίσεις αυτές εφαρμόζονται σε όλες τις φωτογραφίες.

1. Πιέστε το κουμπί Print Setting [Ρύθμιση εκτύπωσης].
2. Πιέστε το κουμπί ή για να επισημάνετε την επιλογή **Auto Correct [Αυτόματη διόρθωση]** και, στη συνέχεια, πιέστε το κουμπί .
3. Επιλέξτε μία από τις ακόλουθες επιλογές και στη συνέχεια πιέστε το κουμπί **OK** και στα δύο παράθυρα διαλόγου.

Ρύθμιση	Λειτουργία
<b>P.I.M.</b>	Χρησιμοποιεί τις ρυθμίσεις PRINT Image Matching της φωτογραφικής μηχανής (η επιλογή αυτή ενεργοποιείται αυτόματα, όταν οι φωτογραφίες σας περιέχουν δεδομένα P.I.M.).
<b>PhotoEnhance</b>	Ρυθμίζει τη φωτεινότητα, την αντίθεση και τον κορεσμό των φωτογραφιών σας.
<b>Exif</b>	Χρησιμοποιεί τις ρυθμίσεις Exif Print της φωτογραφικής μηχανής (η επιλογή αυτή ενεργοποιείται αυτόματα, όταν οι φωτογραφίες σας περιέχουν δεδομένα Exif Print).
<b>None [Καμία]</b>	Επιλέξτε αυτό το στοιχείο, εάν δεν θέλετε να χρησιμοποιήσετε τις ρυθμίσεις P.I.M., Exif ή PhotoEnhance.

Για να κάνετε μη αυτόματες ρυθμίσεις εκτός από τις αυτόματες, ακολουθήστε τα βήματα της επόμενης ενότητας.

## Μη αυτόματη ρύθμιση των φωτογραφιών

1. Πιέστε το κουμπί Print Setting [Ρύθμιση εκτύπωσης].
2. Πιέστε το κουμπί ή για να επισημάνετε την επιλογή **Brightness [Φωτεινότητα]**, **Contrast [Αντίθεση]**, **Saturation [Κορεσμός]** ή **Sharpness [Ευκρίνεια]** και, στη συνέχεια, πιέστε το κουμπί .
3. Προσαρμόστε όποια ρύθμιση χρειαστεί και, στη συνέχεια, πιέστε το κουμπί **OK** και στα δύο παράθυρα διαλόγου.

## Περικοπή και αλλαγή του μεγέθους των φωτογραφιών σας

Μπορείτε να εκτυπώσετε μόνο ένα μέρος μιας φωτογραφίας, περικόπτοντας την περιοχή που δεν θέλετε. Μπορείτε να επιλέξετε για περικοπή μία μόνο φωτογραφία τη φορά.

1. Επιλέξτε τη φωτογραφία που θέλετε να περικόψετε με την επιλογή **View and Print Photos [Προβολή και εκτύπωση φωτογραφιών]**. Ανατρέξτε στην ενότητα “Εκτύπωση διαφόρων φωτογραφιών (View and Print Photos [Προβολή και εκτύπωση φωτογραφιών])” στη σελίδα 11.
2. Πιέστε το κουμπί Zoom in [Μεγέθυνση] για να περικόψετε μια φωτογραφία. Θα δείτε ένα πορτοκαλί πλαίσιο γύρω από την κομμένη περιοχή.



3. Χρησιμοποιήστε το ακόλουθο κουμπί για να ορίσετε την περιοχή που θέλετε να περικόψετε.
  - Πιέστε το κουμπί Zoom in [Μεγέθυνση] ή το κουμπί Zoom out [Σμίκρυνση] για να αλλάξετε το μέγεθος του πλαισίου.
  - Πιέστε το κουμπί , ή για να μετακινήσετε το πλαίσιο.
  - Πιέστε το κουμπί Print Setting [Ρύθμιση εκτύπωσης] για να περιστρέψετε το πλαίσιο.
4. Πιέστε το κουμπί **OK** για να επιβεβαιώσετε την κομμένη εικόνα.





### Σημείωση:

Αυτή η ρύθμιση παραμένει ενεργή έως ότου εκτυπώσετε τη φωτογραφία ή πιέσετε το κουμπί **Stop/Clear [Διακοπή/Διαγραφή]**.



5. Αφού ελέγξετε την κομμένη εικόνα, πιέστε το κουμπί **OK**.
6. Εάν δεν χρειάζεται να αλλάξετε καμία άλλη ρύθμιση, πιέστε το κουμπί **OK** ή κλείστε το μενού.

# Προσθήκη ημερομηνίας ή ώρας

Μπορείτε να εκτυπώσετε την ημερομηνία ή/και την ώρα που τραβήχτηκε αρχικά η φωτογραφία στο κάτω δεξιό μέρος της εκτύπωσης.

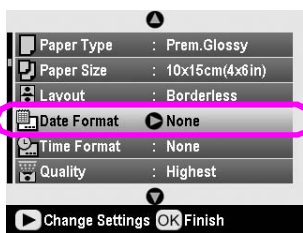
1. Αφού επιλέξετε τις φωτογραφίες, τον αριθμό των αντιτύπων, τον τύπο χαρτιού, το μέγεθος χαρτιού και τη διάταξη, όπως περιγράφεται στη σελίδα 19, πιάστε το κουμπί  Print Setting [Ρύθμιση εκτύπωσης].
2. Για να εκτυπώσετε την ημερομηνία, επιλέξτε **Date Format [Μορφή ημερομηνίας]** και πιάστε το κουμπί  για να ανοίξει το μενού.





3. Πιάστε το κουμπί  ή  για να επιλέξετε μια ρύθμιση:

None [Καμία] (προεπιλογή, απενεργοποιεί τη σφραγίδα ημερομηνίας)
yyyy.mm.dd [εεεε.μμ.ηη] (2005.09.01)
mmm.dd.yyyy [μμμ.ηη.εεεε] (Σεπ.01.2005)
dd.mm.yyyy [ηη.μμ.εεεε] (01.Σεπ.2005)

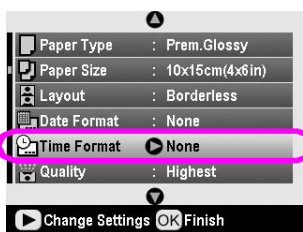
4. Πιάστε το κουμπί **OK**.
5. Για να εκτυπώσετε την ώρα, επιλέξτε **Time Format [Μορφή ώρας]** και πιάστε το κουμπί  για να ανοίξει το μενού.



6. Πιάστε το κουμπί  ή  για να επιλέξετε μια ρύθμιση:

None [Καμία] (προεπιλογή, απενεργοποιεί τη σφραγίδα ώρας)
12-hour system [12ωρο σύστημα] (03:00 για 3:00 μ.μ.)
24-hour system [24ωρο σύστημα] (15:00 για 3:00 μ.μ.)

7. Πιάστε το κουμπί **OK**.

Όταν είναι ενεργοποιημένη η ρύθμιση **Date Format [Μορφή ημερομηνίας]** ή **Time Format [Μορφή ώρας]**, οι πληροφορίες θα εκτυπωθούν σε όλες τις φωτογραφίες, σε όλες τις διατάξεις στις οποίες επιτρέπονται οι πληροφορίες.

## Σημείωση:





Οι ρυθμίσεις αυτές αποθηκεύονται όταν απενεργοποιείτε τον εκτυπωτή ή επιλέγετε άλλο σύνολο φωτογραφιών, επομένως μην ξεχνάτε να επαναφέρετε τις ρυθμίσεις στην επιλογή **None [Κανένα]**, όταν ολοκληρώνετε την εργασία σας.

# Εκτύπωση ασπρόμαυρων φωτογραφιών ή φωτογραφιών σε απόχρωση σέπια

Μπορείτε να εκτυπώσετε τη φωτογραφία σας ασπρόμαυρη ή σε απόχρωση σέπια, χωρίς να αλλάξετε την πρωτότυπη φωτογραφία.

## Σημείωση:

Η εκτύπωση σέπια έχει καφετιά απόχρωση, για να φαίνεται παλιομοδίκη.

1. Αφού επιλέξετε τις φωτογραφίες, τον αριθμό των αντιτύπων, τον τύπο χαρτιού, το μέγεθος χαρτιού και τη διάταξη, όπως περιγράφεται στη σελίδα 19, πιάστε το κουμπί  Print Setting [Ρύθμιση εκτύπωσης].
2. Επιλέξτε **Filter [Φίλτρο]** και πιάστε το κουμπί  για να ανοίξει το μενού.
3. Πιάστε το κουμπί  ή  για να επιλέξετε **B&W [Ασπρόμαυρο]** ή **Sepia [Σέπια]** και, στη συνέχεια, πιάστε το κουμπί **OK**.
4. Πιάστε το κουμπί **OK**.

# Fit to Frame [Προσαρμογή σε πλαίσιο]

Αυτή η ρύθμιση περικόπτει αυτόματα τα μέρη μιας εικόνας που εκτείνονται πέρα από τα περιθώρια του επιλεγμένου μεγέθους εκτύπωσης. Θα περικοπούν είτε η επάνω και η κάτω περιοχή είτε η δεξιά και η αριστερή περιοχή, ανάλογα με την αναλογία διαστάσεων της πρωτότυπης φωτογραφίας και το επιλεγμένο μέγεθος εκτύπωσης. Η προεπιλεγμένη ρύθμιση είναι On [Ενεργοποίηση].







On [Ενεργοποίηση]	Περικόπτει την εικόνα.
Off [Απενεργοποίηση]	Δεν περικόπτει την εικόνα

Αλλάξτε το μέγεθος κάθε φωτογραφίας (χωρίς να την περικόψετε), ώστε να χωράει στην περιοχή εκτύπωσης που καθορίζεται στο μενού Layout [Διάταξη]. Ενδέχεται να εμφανιστούν περιθώρια στα αριστερά και στα δεξιά της φωτογραφίας, ανάλογα με το μέγεθος της εκτύπωσης και την αναλογία διαστάσεων.

# Ορισμός των προτιμήσεων του εκτυπωτή





## Ρύθμιση της φωτεινότητας της οθόνης LCD

Εάν αντιμετωπίζετε δυσκολία στην ανάγνωση της οθόνης LCD, μπορείτε να ρυθμίσετε τη φωτεινότητά της.

1. Πιέστε το κουμπί  **Setup [Εγκατάσταση]** για να ανοίξει το μενού Setup [Εγκατάσταση].
2. Πιέστε το κουμπί  ή  για να ενεργοποιήσετε την επιλογή **Photo Viewer Adjustment [Ρύθμιση προγράμματος προβολής φωτογραφιών]** και πιέστε το κουμπί  .
3. Πιέστε το κουμπί  ή  για να ρυθμίσετε την αντίθεση και στη συνέχεια πιέστε το κουμπί **OK**.

## Επαναφορά στις προεπιλεγμένες ρυθμίσεις

Αφού αλλάζετε τις ρυθμίσεις σας, ίσως θελήσετε να επαναφέρετε τις ρυθμίσεις του εκτυπωτή (όπως οι ρυθμίσεις για τη διάταξη, τα εφέ χρωμάτων ή τις ρυθμίσεις περικοπής) στις προεπιλεγμένες ρυθμίσεις πριν να εκτυπώσετε άλλες φωτογραφίες.

1. Πιέστε το κουμπί  **Setup [Εγκατάσταση]** για να ανοίξει το μενού Setup [Εγκατάσταση].
2. Πιέστε το κουμπί  ή  για να ενεργοποιήσετε την επιλογή **Restore to Factory Settings [Επαναφορά εργοστασιακών ρυθμίσεων]** και πιέστε το κουμπί  .
3. Πιέστε το κουμπί **OK** για να επαναφέρετε τις ρυθμίσεις στις προεπιλεγμένες.



### Σημείωση:

Δεν επαναφέρονται όλες οι προεπιλεγμένες ρυθμίσεις με τη λειτουργία Restore Factory Settings [Επαναφορά εργοστασιακών ρυθμίσεων].

## Ορισμός της προστασίας οθόνης

Μπορείτε να ορίσετε φωτογραφίες από την τοποθετημένη κάρτα μνήμης ως προστασία για την οθόνη LCD. Η προστασία οθόνης εμφανίζεται έπειτα από 3 περίπου λεπτά αδράνειας. Έπειτα από 10 περίπου λεπτά, ο εκτυπωτής εισέρχεται σε κατάσταση αναμονής.

1. Πιέστε το κουμπί  **Setup [Εγκατάσταση]** για να ανοίξει το μενού Setup [Εγκατάσταση].

2. Πιέστε το κουμπί  ή  για να ενεργοποιήσετε την επιλογή **Screen Saver Settings [Ρυθμίσεις προστασίας οθόνης]** και πιέστε το κουμπί  .
3. Επιλέξτε **Card Data [Δεδομένα κάρτας]** και πιέστε το κουμπί **OK**.

# 25 Αντικατάσταση δοχείων μελανιού

## Έλεγχος της στάθμης μελανιού

Μπορείτε να ελέγχετε τη στάθμη του μελανιού στην κάτω δεξιά γωνία της οθόνης LCD, όπου εμφανίζεται ως εικονίδιο.



Για να ελέγξετε τις λεπτομέρειες, κάντε τα εξής:

1. Πιέστε το κουμπί **Setup [Εγκατάσταση]**, πιέστε το κουμπί **↔** ή για να επισημάνετε την επιλογή **Ink Levels [Στάθμη μελανιού]** και, στη συνέχεια, πιέστε το κουμπί **↔**.

Εμφανίζεται ένα γραφικό που δείχνει την ποσότητα μελανιού που είναι διαθέσιμη σε κάθε δοχείο.

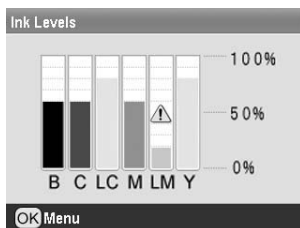

**B** (Μαύρο) **C** (Κυανό), **LC** (Ανοιχτό κυανό), **M** (Ματζέντα), **LM** (Ανοιχτό ματζέντα) και **Y** (Κίτρινο).

Όταν η στάθμη του μελανιού μειωθεί αρκετά, θα εμφανιστεί η ένδειξη .

2. Πιέστε το κουμπί **OK** για να επιστρέψετε στην προηγούμενη οθόνη, αφού ελέγξετε τη στάθμη του μελανιού.

Όταν η στάθμη του μελανιού μειωθεί αρκετά, βεβαιωθείτε ότι έχετε διαθέσιμα δοχεία για αντικατάσταση. Εάν ένα δοχείο μελανιού είναι κενό, δεν μπορείτε να εκτυπώσετε.

## Προφυλάξεις κατά την αντικατάσταση δοχείου μελανιού

Διαβάστε όλες τις οδηγίες αυτής της ενότητας πριν να αντικαταστήσετε τα δοχεία μελανιού.

### Προειδοποίηση:

Αν πέσει μελάνι στα χέρια σας, ξεπλύνετε τα προσεκτικά με σαπούνι και νερό. Αν μπει μελάνι στα μάτια σας, ξεπλύνετε τα αμέσως με νερό. Εάν συνεχίζετε να μην αισθάνεστε καλά ή έχετε προβλήματα όρασης, επισκεφθείτε αμέσως ιατρό.

### Προσοχή:

- ❑ Για να αποφύγετε τη βλάβη του εκτυπωτή, μην μετακινείτε την κεφαλή εκτύπωσης με το χέρι.
- ❑ Όταν ένα δοχείο μελανιού αδειάσει, δεν μπορείτε να συνεχίσετε την εκτύπωση, ακόμα και εάν τα άλλα δοχεία είναι γεμάτα.
- ❑ Αφήστε το κενό δοχείο μελανιού τοποθετημένο στον εκτυπωτή, έως ότου αγοράσετε ένα άλλο για να το αντικαταστήσετε. Διαφορετικά, το μελάνι που απομένει στα ακροφύσια της κεφαλής εκτύπωσης μπορεί να στεγνώσει.
- ❑ Ένα chip IC σε κάθε δοχείο μελανιού παρακολουθεί με ακρίβεια την ποσότητα μελανιού που χρησιμοποιείται από το δοχείο. Ακόμα και αν αφαιρέσετε ένα δοχείο μελανιού και το εισαγάγετε ξανά, μπορείτε να χρησιμοποιήσετε όλο το μελάνι που περιέχει. Ωστόσο, κάθε φορά που τοποθετείτε το δοχείο, καταναλώνεται μια ποσότητα μελανιού, καθώς ο ελέγχει αυτόματα την αξιοπιστία του δοχείου.
- ❑ Η Epson συνιστά τη χρήση γνήσιων δοχείων μελανιού Epson. Άλλα προϊόντα που δεν κατασκευάζονται από την Epson μπορεί να προκαλέσουν βλάβη, η οποία δεν καλύπτεται από τις εγγυήσεις της Epson. Αυτά τα προϊόντα, υπό ορισμένες συνθήκες, μπορεί να προκαλέσουν εσφαλμένη λειτουργία του εκτυπωτή.

## Αντικατάσταση δοχείου μελανιού

1. Βεβαιωθείτε ότι ο εκτυπωτής είναι ενεργοποιημένος αλλά δεν εκτυπώνει και, στη συνέχεια, ανοίξτε το κάλυμμα του εκτυπωτή.

### Σημείωση:

Βεβαιωθείτε ότι ο δίσκος CD/DVD δεν είναι τοποθετημένος στον εκτυπωτή, πριν να αντικαταστήσετε το δοχείο μελανιού.

2. Ελέγξτε εάν εμφανίζεται το μήνυμα “Ink out” [Δεν υπάρχει μελάνι] στην οθόνη LCD και πιέστε το κουμπί **OK**.

### Σημείωση:

Το μήνυμα δεν θα εμφανιστεί, εάν έχει απομείνει λίγο μελάνι. Σε αυτή την περίπτωση, πιέστε το κουμπί **Setup [Εγκατάσταση]**, επιλέξτε **Ink Cartridge Replacement [Αντικατάσταση δοχείου μελανιού]** και, στη συνέχεια, πιέστε το κουμπί **↔**. Στη συνέχεια, πιέστε το κουμπί **OK**. Για να βρείτε ποιο δοχείο πρέπει να αντικατασταθεί, ανατρέξτε στην ενότητα “Έλεγχος της στάθμης μελανιού” στη σελίδα 24.

Το δοχείο μελανιού μετακινείται αργά προς τη θέση αντικατάστασης.

### Προσοχή:

Μην μετακινείτε την κεφαλή εκτύπωσης με το χέρι, επειδή μπορεί να προκληθεί ζημιά στον εκτυπωτή. Να πιέζετε πάντα το κουμπί **OK** για να τη μετακινήσετε.



3. Αφαιρέστε το καινούριο δοχείο μελανιού από τη συσκευασία.

**Προσοχή:**

- ❑ Προσέξτε να μην σπάσετε τους γάντζους στα πλαϊνά του δοχείου μελανιού, όταν το αφαιρείτε από τη συσκευασία.
- ❑ Μην αφαιρέσετε ή μην σκίσετε την ετικέτα του δοχείου, επειδή μπορεί να προκληθεί διαρροή.
- ❑ Μην αγγίζετε το πράσινο chip IC που βρίσκεται στο μπροστινό μέρος του δοχείου. Μπορεί να καταστραφεί το δοχείο μελανιού.

\* Μην αγγίζετε αυτό το σημείο.

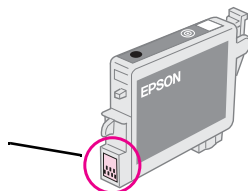

- ❑ Να φροντίζετε πάντα να εγκαθιστάτε ένα δοχείο μελανιού στον εκτυπωτή αμέσως μετά την αφαίρεση του υπάρχοντος δοχείου μελανιού. Εάν το δοχείο μελανιού δεν τοποθετηθεί αμέσως, η κεφαλή εκτύπωσης μπορεί να στεγνώσει καθιστώντας αδύνατη την εκτύπωση.

4. Ανοίξτε το κάλυμμα των δοχείων.

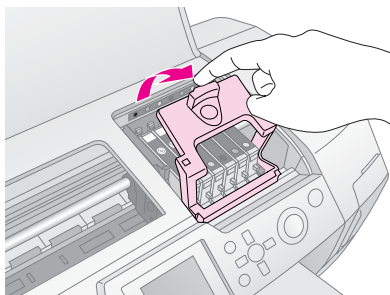

5. Πιάστε τα πλαϊνά μέρη του δοχείου μελανιού που θέλετε να αντικαταστήσετε. Σηκώστε και αφαιρέστε το δοχείο από τον εκτυπωτή και απορρίψτε το κατάλληλα. Μην αποσυναρμολογείτε το χρησιμοποιημένο δοχείο και μην επιχειρείτε να το ξαναγεμίσετε.

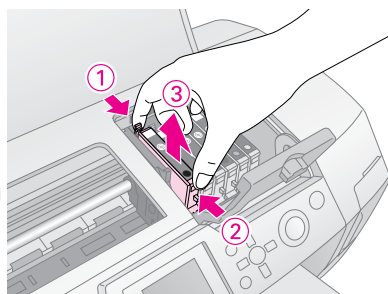

Η εικόνα δείχνει την αντικατάσταση του δοχείου μαύρου μελανιού.

6. Τοποθετήστε το δοχείο μελανιού κάθετα στη βάση του. Στη συνέχεια, σπρώξτε το δοχείο προς τα κάτω, έως ότου ακουστεί ένα κλικ και μπει στη θέση του.

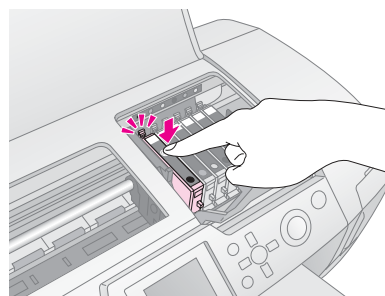

7. Όταν ολοκληρώσετε την αντικατάσταση του δοχείου, κλείστε το κάλυμμα των δοχείων και το κάλυμμα του εκτυπωτή.

8. Πιέστε το κουμπί **OK**. Η κεφαλή εκτύπωσης θα μετακινηθεί και θα αρχίσει η φόρτωση του συστήματος διανομής μελανιού. Όταν ολοκληρωθεί η διαδικασία φόρτωσης μελανιού, η κεφαλή εκτύπωσης θα επιστρέψει στην αρχική της θέση.

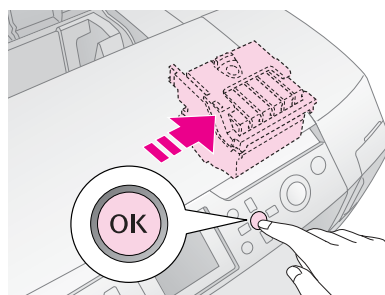

**Προσοχή:**

Μην απενεργοποιείτε ποτέ την παροχή ρεύματος προς τον εκτυπωτή, πριν να εμφανιστεί το μήνυμα ολοκλήρωσης. Διαφορετικά, μπορεί να γίνει ατελής φόρτωση μελανιού.

9. Όταν εμφανιστεί το μήνυμα “Ink cartridge replacement is complete” [Η αντικατάσταση δοχείου μελανιού ολοκληρώθηκε] στην οθόνη LCD, πιέστε το κουμπί **OK**.

**Σημείωση:**

Εάν παρουσιαστεί το σφάλμα τέλους μελανιού, μετά τη μετακίνηση της κεφαλής εκτύπωσης στην αρχική της θέση, το δοχείο μελανιού ενδέχεται να μην έχει τοποθετηθεί σωστά. Πιέστε ξανά το κουμπί **OK** και τοποθετήστε ξανά το δοχείο μελανιού, έως ότου μπει στη θέση του και ακουστεί το κλικ.

# 27 Συντήρηση και μεταφορά

## Βελτίωση της ποιότητας εκτύπωσης



### Καθαρισμός της κεφαλής εκτύπωσης

Εάν ξαφνικά οι εκτυπώσεις είναι πολύ φωτεινές ή ξεθωριασμένες ή εάν λείπουν κουκίδες ή λωρίδες, ίσως χρειάζεται να καθαρίσετε την κεφαλή εκτύπωσης. Με αυτό τον τρόπο ξεμπλοκάρουν τα ακροφύσια, ώστε να μπορούν να μεταφέρουν σωστά το μελάνι. Ο καθαρισμός της κεφαλής εκτύπωσης χρησιμοποιεί μελάνι, επομένως θα πρέπει να τον εκτελείτε μόνο όταν η ποιότητα της εκτύπωσης δεν είναι ικανοποιητική.

#### Προσοχή:

Όταν ο εκτυπωτής δεν ενεργοποιηθεί για μεγάλο χρονικό διάστημα, η ποιότητα της εκτύπωσης μπορεί να μειωθεί. Συνεπώς, πρέπει να ενεργοποιείτε τον εκτυπωτή τουλάχιστον μία φορά το μήνα, ώστε να διατηρήσετε καλή ποιότητα εκτύπωσης.

Ακολουθήστε αυτά τα βήματα για να καθαρίσετε την κεφαλή εκτύπωσης από τον πίνακα ελέγχου του εκτυπωτή:

1. Βεβαιωθείτε ότι ο εκτυπωτής είναι ενεργοποιημένος, αλλά δεν πραγματοποιείται εκτύπωση, και ότι δεν εμφανίζεται σφάλμα. Εάν εμφανίζονται τα σφάλματα χαμηλής στάθμης μελανιού ή τέλους μελανιού, ενδέχεται να πρέπει να αντικαταστήσετε ένα δοχείο μελανιού. Για λεπτομέρειες, ανατρέξτε στην ενότητα σελίδα 24.
2. Πιέστε το κουμπί  **Setup [Εγκατάσταση]**, πιέστε το κουμπί  ή για να επισημάνετε την επιλογή **Head Cleaning [Καθαρισμός κεφαλής]** και, στη συνέχεια, πιέστε το κουμπί .
3. Για να ξεκινήσει ο καθαρισμός, πατήστε το κουμπί **Start [Εναρξη]**. Ο εκτυπωτής κάνει θόρυβο και εμφανίζεται μια γραμμή προόδου στην οθόνη LCD. Ο καθαρισμός διαρκεί περίπου 30 δευτερόλεπτα.

#### Προσοχή:

Μην απενεργοποιήσετε τον εκτυπωτή ή μην διακόψετε τη διαδικασία καθαρισμού.

4. Όταν ολοκληρωθεί ο καθαρισμός, εκτελέστε έναν έλεγχο ακροφυσίων για να επιβεβαιώσετε ότι τα ακροφύσια της κεφαλής εκτύπωσης είναι καθαρά. Βεβαιωθείτε ότι στον εκτυπωτή έχει τοποθετηθεί απλό χαρτί A4 και έπειτα πιέστε το κουμπί **OK**.
5. Πατήστε το κουμπί **Start [Εναρξη]**. Το μοτίβο ελέγχου ακροφυσίων έχει εκτυπωθεί.
6. Εξετάστε το μοτίβο ελέγχου ακροφυσίων που εκτυπώσατε. Κάθε οριζόντια και ευθεία κάθετη γραμμή πρέπει να είναι πλήρης, χωρίς κενά στο μοτίβο, όπως φαίνεται παρακάτω:

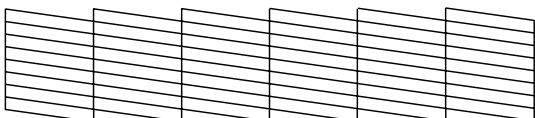

- Εάν η εκτύπωση φαίνεται να μην έχει πρόβλημα, η διαδικασία τελειώσε. Πιέστε το κουμπί  **Back [Πίσω]** για τερματισμό.
- Εάν υπάρχουν κενά (όπως φαίνεται παρακάτω), πιέστε το κουμπί **OK** για να καθαρίσετε ξανά την κεφαλή εκτύπωσης.

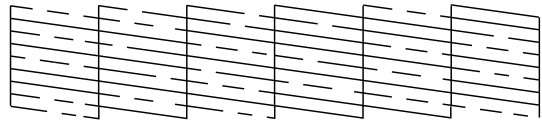

Εάν δεν δείτε βελτίωση αφού κάνετε καθαρισμό τρεις ή τέσσερις φορές, ελέγξτε τις λύσεις που προτείνονται στη σελίδα 31. Μπορείτε επίσης να απενεργοποιήσετε τον εκτυπωτή και να περιμένετε μια νύχτα—έτσι μαλακώνει το μελάνι που έχει ξεραθεί—και έπειτα να προσπαθήσετε ξανά να καθαρίσετε την κεφαλή εκτύπωσης.



### Ευθυγράμμιση της κεφαλής εκτύπωσης

Εάν στις εκτυπώσεις σας περιέχονται μη ευθυγραμμισμένες κάθετες γραμμές ή οριζόντιες λωρίδες, ενδέχεται να πρέπει να ευθυγραμμίσετε την κεφαλή εκτύπωσης.

Μπορείτε να ευθυγραμμίσετε την κεφαλή εκτύπωσης είτε από τον πίνακα ελέγχου του εκτυπωτή είτε μέσω του λογισμικού του εκτυπωτή σας.

#### Σημείωση:

Για βέλτητα αποτελέσματα, τοποθετήστε χαρτί A4 Epson Photo Quality Ink Jet Paper στον εκτυπωτή, όποτε ελέγχετε την ευθυγράμμιση της κεφαλής εκτύπωσης.

1. Βεβαιωθείτε ότι ο εκτυπωτής είναι ενεργοποιημένος, αλλά δεν πραγματοποιείται εκτύπωση, και ότι έχει τοποθετηθεί χαρτί A4.
2. Πιέστε το κουμπί  **Setup [Εγκατάσταση]**, πιέστε το κουμπί  ή για να επισημάνετε την επιλογή **Head Alignment [Ευθυγράμμιση κεφαλής]** και, στη συνέχεια, πιέστε το κουμπί .
3. Πιέστε το κουμπί **Start [Εναρξη]** για να εκτυπώσετε το μοτίβο ευθυγράμμισης.

4. Εκτυπώνεται το ακόλουθο φύλλο ευθυγράμμισης.

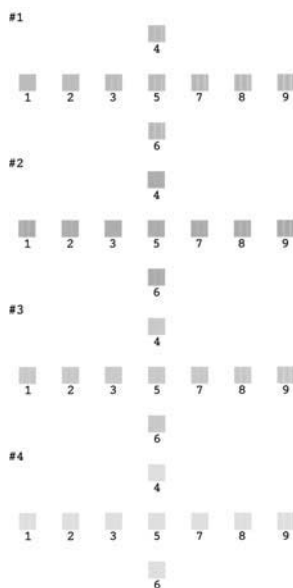

5. Εξετάστε το μοτίβο ευθυγράμμισης σε κάθε σετ και βρείτε το κομμάτι που έχει εκτυπωθεί καλύτερα, χωρίς αισθητές ραβδώσεις ή γραμμές.
6. Πιέστε το κουμπί και, στη συνέχεια, πιέστε το κουμπί ή για να επισημάνετε τον αριθμό του καλύτερου μοτίβου (1 έως 9) του σετ #1 και έπειτα πιέστε το κουμπί **OK**.
7. Επαναλάβετε το βήμα 6 για να επιλέξετε το καλύτερο μοτίβο για τα σετ #2, #3 και #4.
8. Όταν τελειώσετε, πιέστε το κουμπί **OK**.

## Καθαρισμός του εκτυπωτή

Για να εξασφαλίσετε την καλύτερη δυνατή λειτουργία του εκτυπωτή, πρέπει να τον καθαρίζετε πολλές φορές το χρόνο. Ακολουθήστε τα εξής βήματα:

1. Απενεργοποιήστε τον εκτυπωτή, αποσυνδέστε το καλώδιο τροφοδοσίας και το καλώδιο του εκτυπωτή.
2. Αφαιρέστε όλο το χαρτί και έπειτα χρησιμοποιήστε μια μαλακή βούρτσα για να καθαρίσετε τη σκόνη από τον τροφοδότη φύλλων.
3. Καθαρίστε το εξωτερικό του εκτυπωτή με ένα μαλακό, υγρό πανί.
4. Χρησιμοποιήστε μόνο στεγνό, μαλακό ύφασμα για τον καθαρισμό της οθόνης LCD. Μην χρησιμοποιείτε υγρά ή χημικά καθαριστικά στην οθόνη LCD.

5. Εάν έχει χυθεί μελάνι στο εσωτερικό του εκτυπωτή, καθαρίστε το μόνο στην περιοχή που φαίνεται παρακάτω με ένα μαλακό, υγρό πανί.

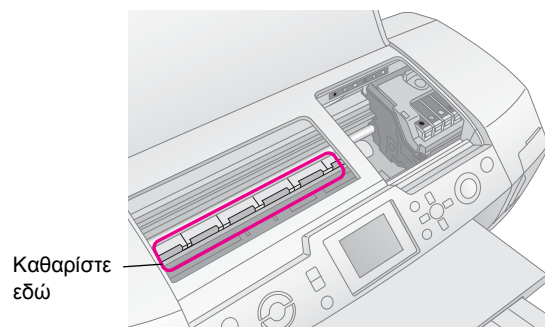

### Προειδοποίηση:

Μην αγγίζετε τα εξαρτήματα στο εσωτερικό του εκτυπωτή.

### Προσοχή:

- Προσέξτε να μην καθαρίσετε το λιπαντικό στο εσωτερικό του εκτυπωτή.
- Ποτέ μην χρησιμοποιείτε σκληρή ή τραχιά βούρτσα, αλκοόλ ή διαλυτικό για τον καθαρισμό. Μπορεί να καταστρέψουν τα εξαρτήματα και το περιβάλλον του εκτυπωτή.
- Μην βρέχετε τα στοιχεία του εκτυπωτή και μην ψεκάζετε λιπαντικά ή έλαια στο εσωτερικό του εκτυπωτή.
- Μην βάζετε λιπαντικό στα μεταλλικά μέρη κάτω από το μηχανισμό μεταφοράς της κεφαλής εκτύπωσης.

## Μεταφορά του εκτυπωτή

Εάν μετακινήσετε τον εκτυπωτή σας για κάποια απόσταση, πρέπει να τον προετοιμάσετε για μεταφορά στην αρχική του συσκευασία ή σε συσκευασία παρόμοιου μεγέθους.

### Προσοχή:

Για να αποφύγετε τυχόν βλάβες, αφήνετε πάντα τα δοχεία μελανιού εγκατεστημένα κατά τη μεταφορά του εκτυπωτή.

1. Ενεργοποιήστε τον εκτυπωτή, περιμένετε έως ότου η κεφαλή εκτύπωσης κλειδώσει στη δεξιά άκρη και έπειτα απενεργοποιήστε τον εκτυπωτή.
2. Αποσυνδέστε το καλώδιο τροφοδοσίας από την πρίζα. Στη συνέχεια, αποσυνδέστε το καλώδιο από τον εκτυπωτή.
3. Αφαιρέστε τυχόν κάρτες μνήμης από τον εκτυπωτή και κλείστε το κάλυμμα της κάρτας μνήμης.
4. Αφαιρέστε τυχόν χαρτί από τον εκτυπωτή, πιέστε προς τα κάτω την προέκταση στηρίγματος χαρτιού και κλείστε το στήριγμα χαρτιού.

5. Ανοίξτε το κάλυμμα του εκτυπωτή. Ασφαλίστε τη βάση των δοχείων μελανιού στον εκτυπωτή με ταινία, όπως φαίνεται στην εικόνα, και κλείστε το κάλυμμα του εκτυπωτή.

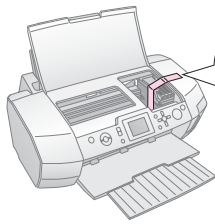

Ασφαλίστε με ταινία τη βάση των δοχείων μελανιού στο περίβλημα του εκτυπωτή.

6. Βεβαιωθείτε ότι ο οδηγός του δίσκου CD/DVD είναι κλειστός, στη συνέχεια πιέστε προς τα μέσα την προέκταση του δίσκου εξόδου και κλείστε το δίσκο εξόδου.
7. Συσκευάστε ξανά τον εκτυπωτή και τα εξαρτήματά του στην αρχική τους συσκευασία χρησιμοποιώντας τα προστατευτικά υλικά που παρέχονται.

Κατά τη μεταφορά, κρατήστε τον εκτυπωτή σε οριζόντια θέση. Αφού μεταφέρετε τον εκτυπωτή, αφαιρέστε την ταινία που ασφάλιζε την κεφαλή εκτύπωσης και ελέγξτε τον εκτυπωτή σας. Εάν παρατηρήσετε μείωση της ποιότητας εκτύπωσης, καθαρίστε την κεφαλή εκτύπωσης (ανατρέξτε στη σελίδα 26). Εάν η εκτύπωση δεν είναι ευθυγραμμισμένη, ευθυγραμμίστε την κεφαλή εκτύπωσης (ανατρέξτε στη σελίδα 26).

# Επίλυση προβλημάτων

Εάν αντιμετωπίζετε κάποιο πρόβλημα με τον εκτυπωτή σας, ελέγξτε τα μηνύματα στην οθόνη LCD.

## Μηνύματα σφάλματος

Μπορείτε να διαγνώσετε και να επιλύσετε τα περισσότερα προβλήματα ελέγχοντας τα μηνύματα σφάλματος στην οθόνη LCD. Εάν δεν μπορείτε να επιλύσετε τα προβλήματα ελέγχοντας τα μηνύματα, χρησιμοποιήστε τον ακόλουθο πίνακα και δοκιμάστε τη συνιστώμενη λύση.

### Σημείωση:

Οι λύσεις αφορούν προβλήματα που εμφανίζονται όταν χρησιμοποιείτε αυτό το προϊόν.

Μηνύματα σφάλματος	Λύση
No memory card or disk inserted, or it cannot be recognized. [Δεν έχει εισαχθεί κάρτα μνήμης ή δίσκος, ή δεν αναγνωρίζονται.]	Βεβαιωθείτε ότι η κάρτα μνήμης ή ο δίσκος αποθήκευσης έχουν εισαχθεί σωστά. Εάν έχουν εισαχθεί σωστά, ελέγξτε εάν υπάρχει πρόβλημα με την κάρτα ή το δίσκο και προσπαθήστε ξανά. Βεβαιωθείτε ότι η κάρτα ή ο δίσκος περιέχουν εικόνες.
Cannot recognize the memory card or disk. [Η κάρτα μνήμης ή ο δίσκος δεν αναγνωρίζονται.]	Βεβαιωθείτε ότι η κάρτα μνήμης ή ο δίσκος αποθήκευσης έχουν εισαχθεί σωστά. Εάν έχουν εισαχθεί σωστά, ελέγξτε εάν υπάρχει πρόβλημα με την κάρτα ή το δίσκο και προσπαθήστε ξανά.
Cannot recognize the device. [Η συσκευή δεν αναγνωρίζεται.]	Βεβαιωθείτε ότι η κάρτα μνήμης έχει εισαχθεί σωστά. Εάν συνδέσατε μια συσκευή USB, βεβαιωθείτε ότι ο δίσκος έχει εισαχθεί σωστά.
Printer error occurred. [Πρόέκυψε σφάλμα εκτύπωσης.] Ανατρέξτε στο εγχειρίδιο.	Απενεργοποιήστε τον εκτυπωτή και μετά ενεργοποιήστε τον ξανά. Εάν το μήνυμα σφάλματος εξακολουθεί να εμφανίζεται, επικοινωνήστε με τον τοπικό αντιπρόσωπο
Service required. [Απαιτείται συντήρηση.] Ανατρέξτε στο εγχειρίδιο για λεπτομέρειες.	Επικοινωνήστε με τον τοπικό αντιπρόσωπο.
Cannot perform the print head cleaning due to low ink level. [Δεν είναι δυνατή η εκτέλεση καθαρισμού κεφαλής εκτύπωσης λόγω χαμηλής στάθμης μελανιού.]	Πρέπει να έχετε αρκετό μελάνι για την εκτέλεση του καθαρισμού κεφαλής. Αντικαταστήστε το δοχείο μελανιού του οποίου η στάθμη είναι χαμηλή.

## Προβλήματα ποιότητας εκτύπωσης

### Παρατηρείτε λωρίδες (ανοιχτόχρωμες γραμμές) στις εκτυπώσεις ή τα αντίγραφά σας.

- Βεβαιωθείτε ότι η εκτυπώσιμη πλευρά του χαρτιού είναι στραμμένη προς τα επάνω στον τροφοδότη φύλλων. Εκτελέστε το βοηθητικό πρόγραμμα καθαρισμού κεφαλής για τον καθαρισμό τυχόν φραγμένων ακροφυσίων.  
Ανατρέξτε στην ενότητα “Καθαρισμός της κεφαλής εκτύπωσης” στη σελίδα 26
- Εκτελέστε το βοηθητικό πρόγραμμα καθαρισμού κεφαλής.  
Ανατρέξτε στην ενότητα “Ευθυγράμμιση της κεφαλής εκτύπωσης” στη σελίδα 26
- Χρησιμοποιήστε τα δοχεία μελανιού εντός έξι μηνών έπειτα από το άνοιγμα της συσκευασίας τους.
- Ελέγξτε την οθόνη LCD. Εάν το εμφανίζεται το μήνυμα σχετικά με τη χαμηλή στάθμη του μελανιού, αντικαταστήστε το κατάλληλο δοχείο μελανιού.  
Ανατρέξτε στην ενότητα “25 Αντικατάσταση δοχείων μελανιού” στη σελίδα 24
- Βεβαιωθείτε ότι ο τύπος χαρτιού που έχει επιλεγεί στην οθόνη LCD είναι κατάλληλος για τον τύπο μέσου που έχει τοποθετηθεί στον εκτυπωτή.

### Η εκτύπωσή σας είναι ξεθωριασμένη ή έχει κενά.

- Βεβαιωθείτε ότι η εκτυπώσιμη πλευρά του χαρτιού είναι στραμμένη προς τα επάνω στον τροφοδότη φύλλων.
- Όταν ορίζετε τη ρύθμιση **Quality [Ποιότητα]** του μενού **Print Setting [Ρύθμιση εκτύπωσης]** στην τιμή **High [Υψηλή]** ή **Normal [Κανονική]**, ορίστε τη ρύθμιση **Bidirectional [Αμφίδρομη]** στην τιμή **Off [Απενεργοποίηση]**. Η αμφίδρομη εκτύπωση μειώνει την ποιότητα της εκτύπωσης.
- Εκτελέστε το βοηθητικό πρόγραμμα καθαρισμού κεφαλής για τον καθαρισμό τυχόν φραγμένων ακροφυσίων.  
Ανατρέξτε στην ενότητα “Καθαρισμός της κεφαλής εκτύπωσης” στη σελίδα 26
- Εκτελέστε το βοηθητικό πρόγραμμα καθαρισμού κεφαλής.  
Ανατρέξτε στην ενότητα “Ευθυγράμμιση της κεφαλής εκτύπωσης” στη σελίδα 26

- Βεβαιωθείτε ότι ο τύπος χαρτιού που έχει επιλεγεί στην οθόνη LCD είναι κατάλληλος για τον τύπο μέσου που έχει τοποθετηθεί στον εκτυπωτή.
- Το δοχείο μελανιού μπορεί να είναι παλιό ή η στάθμη του μελανιού μπορεί να είναι χαμηλή.  
Ανατρέξτε στην ενότητα “25 Αντικατάσταση δοχείων μελανιού” στη σελίδα 24

## **Βλέπετε λάθος χρώματα ή κάποια χρώματα λείπουν.**

- Εκτελέστε το βοηθητικό πρόγραμμα καθαρισμού κεφαλής.  
Ανατρέξτε στην ενότητα “Καθαρισμός της κεφαλής εκτύπωσης” στη σελίδα 26
- Εάν τα χρώματα εξακολουθούν να είναι λανθασμένα ή να μην εμφανίζονται, αντικαταστήστε τα δοχεία έγχρωμου μελανιού. Εάν το πρόβλημα παραμένει, αντικαταστήστε το δοχείο μαύρου μελανιού.  
Ανατρέξτε στην ενότητα “25 Αντικατάσταση δοχείων μελανιού” στη σελίδα 24
- Εάν αντικαταστήσατε πρόσφατα ένα δοχείο μελανιού, βεβαιωθείτε ότι δεν έχει παρέλθει η ημερομηνία λήξης στη συσκευασία του. Επίσης, εάν δεν χρησιμοποιήσατε τον εκτυπωτή για μεγάλο χρονικό διάστημα, αντικαταστήστε τα δοχεία μελανιού με καινούρια.  
Ανατρέξτε στην ενότητα “25 Αντικατάσταση δοχείων μελανιού” στη σελίδα 24
- Βεβαιωθείτε ότι ο τύπος χαρτιού που έχει επιλεγεί στην οθόνη LCD είναι κατάλληλος για τον τύπο μέσου που έχει τοποθετηθεί στον εκτυπωτή.  
Βεβαιωθείτε ότι δεν χρησιμοποιείτε κάποιο ειδικό εφέ που τροποποιεί τα χρώματα της εικόνας, όπως τη ρύθμιση Seria [Σέπια].

## **Η εκτύπωση είναι θαμπή ή μουντζουρωμένη.**

- Βεβαιωθείτε ότι η ρύθμιση Paper Type [Τύπος χαρτιού] στην οθόνη LCD είναι σωστή. Αφαιρέστε κάθε φύλλο χαρτιού από το δίσκο εξόδου μόλις εκτυπώνεται.  
Εάν εκτυπώνετε σε γυαλιστερό χαρτί, τοποθετήστε ένα φύλλο χαρτιού υποστήριξης (ή ένα φύλλο απλού χαρτιού) κάτω από τη στοίβα ή τοποθετήστε μόνο ένα φύλλο χαρτιού κάθε φορά.  
Μην αγγίζετε και μην αφήνετε οτιδήποτε άλλο να έρθει σε επαφή με την εκτυπωμένη πλευρά του χαρτιού με γυαλιστερή επιφάνεια. Έπειτα από την εκτύπωση εγγράφων σε γυαλιστερό χαρτί, αφήστε το μελάνι να σταθεροποιηθεί για λίγες ώρες πριν το αγγίξετε.  
Εκτελέστε το βοηθητικό πρόγραμμα καθαρισμού κεφαλής.  
Ανατρέξτε στην ενότητα “Καθαρισμός της κεφαλής εκτύπωσης” στη σελίδα 26

- Εκτελέστε το βοηθητικό πρόγραμμα καθαρισμού κεφαλής.  
Ανατρέξτε στην ενότητα “Ευθυγράμμιση της κεφαλής εκτύπωσης” στη σελίδα 26
- Τοποθετήστε και αφαιρέστε στεγνό χαρτί πολλές φορές.  
Ανατρέξτε στην ενότητα “Χρήση της λειτουργίας Paper Feed/Paper Eject [Τροφοδοσία χαρτιού/Εξαγωγή χαρτιού]” στη σελίδα 32
- Εάν το πρόβλημα παραμένει, ενδέχεται να υπάρχει διαρροή μελανιού στο εσωτερικό του εκτυπωτή. Σε αυτή την περίπτωση, σκουπίστε το εσωτερικό του εκτυπωτή με ένα μαλακό, καθαρό πανί.  
Ανατρέξτε στην ενότητα “Καθαρισμός του εκτυπωτή” στη σελίδα 27

## **Διάφορα προβλήματα εκτύπωσης**

### **Εκτύπωση λευκών σελίδων**

- Εκτελέστε το βοηθητικό πρόγραμμα καθαρισμού κεφαλής για τον καθαρισμό τυχόν φραγμένων ακροφυσίων.  
Ανατρέξτε στην ενότητα “Καθαρισμός της κεφαλής εκτύπωσης” στη σελίδα 26

### **Εμφανίζονται περιθώρια ή η άκρη αποκόπτεται σε φωτογραφίες χωρίς περιθώριο.**

- Αλλάξτε τη ρύθμιση **Borderless Expansion [Επέκταση χωρίς περιθώρια]** του μενού  **Print Setting [Ρύθμιση εκτύπωσης]**, για να προσαρμόσετε την ποσότητα της εικόνας που επεκτείνεται εκτός του μεγέθους του χαρτιού στην εκτύπωση χωρίς περιθώρια.

### **Το χαρτί καταστρέφεται κατά την εκτύπωση.**

Όταν εκτυπώνετε σε χαρτί με μεγάλο πάχος, αλλάξτε τη ρύθμιση **Thick Paper [Χαρτί με μεγάλο πάχος]** σε **On [Ενεργοποίηση]** στο μενού  **Print Settings [Ρυθμίσεις εκτύπωσης]**. Με αυτό τον τρόπο μεγαλώνει το κενό στο σημείο τροφοδοσίας χαρτιού.

### **Εμφανίζονται μουντζούρες ή κηλίδες στην εκτύπωση**

Τοποθετήστε χαρτί και καθαρίστε τον εσωτερικό κύλινδρο.  
Ανατρέξτε στην ενότητα “Χρήση της λειτουργίας Paper Feed/Paper Eject [Τροφοδοσία χαρτιού/Εξαγωγή χαρτιού]” στη σελίδα 32

## Η τροφοδοσία του χαρτιού δεν γίνεται σωστά

### Η τροφοδοσία του χαρτιού δεν γίνεται σωστά ή δημιουργούνται εμπλοκές

- Εάν δεν γίνεται τροφοδοσία του χαρτιού, αφαιρέστε το από τον τροφοδότη φύλλων. Ξεφυλλίστε το χαρτί. Τοποθετήστε το χαρτί στη δεξιά πλευρά και σπρώξτε τον αριστερό πλευρικό οδηγό στο χαρτί (όχι όμως πολύ σφιχτά). Μην τοποθετείτε πολλά φύλλα μαζί (μην ξεπερνάτε την ≡ ένδειξη βέλους στον αριστερό πλευρικό οδηγό) σελίδα 7 για περισσότερες πληροφορίες.
- Εάν παρουσιαστεί εμπλοκή χαρτιού, πιέστε το κουμπί **Start [Εναρξη]** για να αφαιρέσετε το μπλοκαρισμένο χαρτί. Εάν το χαρτί δεν αφαιρείται, απενεργοποιήστε την παροχή ρεύματος και έπειτα ανοίξτε το κάλυμμα του εκτυπωτή και τον οδηγό CD/DVD. Αφαιρέστε όλο το χαρτί που υπάρχει στο εσωτερικό, συμπεριλαμβανομένων των τμημάτων που έχουν σκιστεί και, στη συνέχεια, κλείστε τον οδηγό CD/DVD. Τοποθετήστε ξανά χαρτί, ενεργοποιήστε την παροχή ρεύματος και πιέστε το κουμπί **Start [Εναρξη]** για να συνεχιστεί η εκτύπωση.
- Εάν οι εμπλοκές χαρτιού συμβαίνουν συχνά, βεβαιωθείτε ότι ο αριστερός πλευρικός οδηγός δεν πιέζει υπερβολικά το χαρτί. Δοκιμάστε να τοποθετήσετε λιγότερα φύλλα χαρτιού. Η στοιβα δεν θα πρέπει ποτέ να ξεπερνά την ένδειξη βέλους ≡ του αριστερού πλευρικού οδηγού. σελίδα 7 για περισσότερες πληροφορίες και ακολουθήστε τις οδηγίες του χαρτιού. Επίσης, ενδέχεται να πιέσατε υπερβολικά το χαρτί προς τα κάτω στον τροφοδότη φύλλων. Απενεργοποιήστε την παροχή ρεύματος και αφαιρέστε προσεκτικά το χαρτί. Κατόπιν, τοποθετήστε ξανά το χαρτί.

### Ο δίσκος CD/DVD εξάγεται κατά την αποστολή μιας εργασίας εκτύπωσης CD/DVD

Εάν ο δίσκος CD/DVD εξάγεται κατά την αποστολή μιας εργασίας εκτύπωσης CD/DVD και στην οθόνη LCD ή στην οθόνη του υπολογιστή εμφανίζεται ένα μήνυμα σφάλματος, ακολουθήστε τις οδηγίες στην οθόνη LCD για την επίλυση του σφάλματος.

## Ο εκτυπωτής δεν εκτυπώνει

### Η οθόνη LCD είναι απενεργοποιημένη

- Εάν η λειτουργία προστασίας οθόνης έχει ρυθμιστεί σε On [Ενεργοποίηση], πιέστε οποιοδήποτε κουμπί εκτός από το κουμπί **On [Ενεργοποίηση]** για να επαναφέρετε την οθόνη.
- Πιέστε το κουμπί **On [Ενεργοποίηση]** για να βεβαιωθείτε ότι ο εκτυπωτής είναι ενεργοποιημένος.
- Απενεργοποιήστε τον εκτυπωτή και βεβαιωθείτε ότι το καλώδιο παροχής ρεύματος είναι καλά συνδεδεμένο.
- Βεβαιωθείτε ότι η πρίζα που χρησιμοποιείτε λειτουργεί και ότι δεν ελέγχεται από διακόπτη τοίχου ή χρονοδιακόπτη.

### Η οθόνη LCD προβάλλει μια προειδοποίηση ή ένα μήνυμα σφάλματος

Εάν η οθόνη LCD εμφανίζει μια προειδοποίηση ή ένα μήνυμα σφάλματος, ακολουθήστε τις οδηγίες. Ανατρέξτε στην ενότητα “Μηνύματα σφάλματος” στη σελίδα 29 για μια επεξήγηση των προειδοποιήσεων και των μηνυμάτων σφάλματος.

### Η οθόνη LCD και η ενδεικτική λυχνία λειτουργίας άναψαν και έπειτα έσβησαν

Η τάση του εκτυπωτή ενδέχεται να μην είναι συμβατή με την ονομαστική ισχύ της πρίζας. Απενεργοποιήστε τον εκτυπωτή και αποσυνδέστε τον αμέσως από την πρίζα. Έπειτα, ελέγξτε τις ετικέτες του εκτυπωτή.

#### Προσοχή:

Εάν η τάση δεν είναι συμβατή, ΜΗΝ ΕΠΑΝΑΣΥΝΔΕΣΕΤΕ ΤΟΝ ΕΚΤΥΠΩΤΗ. Επικοινωνήστε με τον τοπικό αντιπρόσωπο.

### Πρόβλημα στο μηχανισμό μεταφοράς της κεφαλής εκτύπωσης

Εάν το κάλυμμα του δοχείου δεν κλείνει ή εάν ο μηχανισμός της κεφαλής εκτύπωσης δεν επιστρέφει στην αρχική θέση, ανοίξτε το κάλυμμα του δοχείου και πιέστε τα δοχεία μελανιού προς τα κάτω μέχρι να ασφαλισούν.





### Ακύρωση της εκτύπωσης

Εάν αντιμετωπίσετε προβλήματα κατά την εκτύπωση, ενδέχεται να χρειαστεί να ακυρώσετε την εκτύπωση.

Για να σταματήσετε μια εκτύπωση σε εξέλιξη, πιέστε το κουμπί **Stop/Clear [Διακοπή/Διαγραφή]**.

Ο εκτυπωτής θα ακυρώσει όλες τις εργασίες εκτύπωσης, θα σταματήσει την εκτύπωση και θα εξαγάγει τις σελίδες ή το δίσκο CD/DVD που εκτυπώνονταν. Ανάλογα με την κατάσταση του εκτυπωτή, η εκτύπωση ενδέχεται να μην σταματήσει αμέσως.

## Χρήση της λειτουργίας Paper Feed/Paper Eject [Τροφοδοσία χαρτιού/ Εξαγωγή χαρτιού]

1. Τοποθετήστε αρκετά φύλλα χαρτιού μεγέθους A4.
2. Πιέστε το κουμπί  **Setup [Εγκατάσταση]** για να ανοίξει το μενού Setup [Εγκατάσταση].
3. Πιέστε το κουμπί  ή  για να επιλέξετε **Paper feed/Paper Eject [Τροφοδοσία χαρτιού/Εξαγωγή χαρτιού]** και πιέστε το κουμπί .
4. Πιέστε το κουμπί **OK** και ακολουθήστε τις οδηγίες στην οθόνη LCD.

Εάν είναι απαραίτητο, επαναλάβετε τα βήματα 2 έως 4.

## Τμήμα υποστήριξης πελατών

### Επικοινωνία με την Υποστήριξη Πελατών

Αν το προϊόν Epson που αγοράσατε δεν λειτουργεί σωστά και δεν μπορείτε να λύσετε το πρόβλημα χρησιμοποιώντας τις οδηγίες της ενότητας αντιμετώπισης προβλημάτων στο εγχειρίδιο του προϊόντος, απευθυνθείτε στην υπηρεσία εξυπηρέτησης πελατών για υποστήριξη. Ελέγξτε το πανευρωπαϊκό έγγραφο εγγύησης (Pan-European Warranty Document) για πληροφορίες σχετικά με τον τρόπο επικοινωνίας με το τμήμα υποστήριξης πελατών της EPSON. Η υποστήριξη πελατών θα μπορεί να σας βοηθήσει πολύ πιο γρήγορα αν παρέχετε τις παρακάτω πληροφορίες:

- Σειριακό αριθμό προϊόντος  
(Η ετικέτα του σειριακού αριθμού βρίσκεται συνήθως στο πίσω μέρος του προϊόντος.)
- Μοντέλο προϊόντος
- Έκδοση λογισμικού προϊόντος  
(Κάντε κλικ στο **About [Πληροφορίες], Version Info [Πληροφορίες έκδοσης]** ή σε ανάλογο κουμπί στο λογισμικό του προϊόντος).
- Μάρκα και μοντέλο του υπολογιστή σας
- Όνομα και έκδοση του λειτουργικού συστήματος του υπολογιστή.
- Ονόματα και εκδόσεις των εφαρμογών λογισμικού που χρησιμοποιείτε συνήθως με το προϊόν

## Ιστοσελίδα Τεχνικής υποστήριξης στο Web

Επισκεφθείτε τη διεύθυνση <http://www.epson.com> και επιλέξτε το τμήμα Υποστήριξης της τοπικής ιστοσελίδας της EPSON για τα τελευταία προγράμματα οδήγησης, συχνές ερωτήσεις, εγχειρίδια και άλλα στοιχεία λήψης.

Η ιστοσελίδα τεχνικής υποστήριξης της Epson στο Web παρέχει βοήθεια για τα προβλήματα που δεν μπορείτε να επιλύσετε με τις πληροφορίες επίλυσης προβλημάτων που περιλαμβάνονται στην τεκμηρίωση του εκτυπωτή.



# Παράρτημα

## Επιλογές, μελάνι και χαρτί

### Επιλογές

#### Προσαρμογέας εκτύπωσης φωτογραφιών Bluetooth

Ο προαιρετικός προσαρμογέας εκτύπωσης φωτογραφιών Bluetooth είναι μια ασύρματη μονάδα επικοινωνίας η οποία χρησιμοποιείται για την εκτύπωση από ψηφιακές φωτογραφικές μηχανές, ψηφιακές βιντεοκάμερες, PDA, φορητούς Η/Υ και άλλες συσκευές που υποστηρίζουν την ασύρματη τεχνολογία Bluetooth όταν συνδέονται στον εκτυπωτή.

Μονάδα Bluetooth C12C824\*\*\*

#### Σημείωση:

Ο αστερίσκος αντικαθιστά το τελευταίο ψηφίο του αριθμού του προϊόντος, το οποίο διαφέρει ανάλογα με την περιοχή.  
Ανατρέξτε στον ηλεκτρονικό Οδηγό χρήσης για τη χρήση του προσαρμογέα εκτύπωσης φωτογραφιών Bluetooth.

### Μελάνι

Δοχείο	Αριθμός προϊόντος
Black (Μαύρο)	T0481
Cyan (Κυανό)	T0482
Magenta (Ματζέντα)	T0483
Yellow (Κίτρινο)	T0484
Light Cyan (Ανοιχτό κυανό)	T0485
Light Magenta (Ανοιχτό ματζέντα)	T0486

### Χαρτί

Η Epson παρέχει ειδικά σχεδιασμένα μέσα για εκτυπωτές ψεκασμού ώστε να ανταποκρίνεται στις περισσότερες ανάγκες εκτύπωσης υψηλής ποιότητας.

Όνομα χαρτιού	Μεγέθη	Αριθμός προϊόντος
Epson Ultra Glossy Photo Paper	10 × 15 cm (4 × 6in.)	S041926 S041943
	13 × 18 cm (5 × 7in.)	S041944
	A4	S041927
Epson Premium Glossy Photo Paper	A4	S041285 S041297
	A5	S041706, S041729, S041730, S041750
Epson Premium Semigloss Photo Paper	A4	S041332
Epson Economy Photo Paper		S041579
Epson Matte Paper-Heavyweight	A4	S041258, S041259

Όνομα χαρτιού	Μεγέθη	Αριθμός προϊόντος
Epson Photo Stickers	A6	S041144
Epson Iron-on Cool Peel Transfer Paper	A4	S041154

#### Σημείωση:

- Η διαθεσιμότητα ορισμένων μέσων ποικίλλει ανά περιοχή.
- Για τις νεότερες πληροφορίες σχετικά με τα διαθέσιμα μέσα στην περιοχή σας, επισκεφθείτε την τοποθεσία υποστήριξης πελατών της EPSON στο Web.  
Ανατρέξτε στην ενότητα "Επικοινωνία με την Υποστήριξη Πελατών" στη σελίδα 32

## Προδιαγραφές εκτυπωτή

Αυτές οι προδιαγραφές προορίζονται μόνο για αυτόνομη λειτουργία.

### Εκτύπωση

Μέθοδος εκτύπωσης	Ψεκασμός κατ' απαίτηση
Παράμετροι ακροφυσίων	Μονόχρωμα (μαύρα) 90 ακροφύσια Έγχρωμα (κυανό, ματζέντα, κίτρινο, ανοιχτό κυανό, ανοιχτό ματζέντα) 450 ακροφύσια (90 × 5 χρώματα)
Εκτυπώσιμη περιοχή	Εκτύπωση με περιθώρια: Περιθώριο 3 mm σε όλες τις πλευρές του χαρτιού Εκτύπωση χωρίς περιθώρια: Χωρίς περιθώριο

### Χαρτί

#### Σημείωση:

Δεδομένου ότι η ποιότητα μιας μάρκας ή τύπου χαρτιού ενδέχεται να αλλάξει ανά πάσα στιγμή από τον κατασκευαστή, η Epson δεν μπορεί να εγγυηθεί την ποιότητα οποιασδήποτε μάρκας ή τύπου χαρτιού που δεν ανήκει στην EPSON. Να ελέγχετε πάντα δείγματα χαρτιού πριν αγοράσετε μεγάλες ποσότητες ή πριν εκτυπώσετε μεγάλες εργασίες.

#### Προδιαγραφές χαρτιού

Ένα φύλλο χαρτιού:

Μέγεθος	A4 (210 × 297 mm), 10 × 15 cm (4 × 6in.), 13 × 18 cm (5 × 7in.), A6
Τύποι χαρτιού	Απλό χαρτί καλής ποιότητας, ειδικό χαρτί που διανέμεται από την Epson
Πάχος (για απλό χαρτί καλής ποιότητας)	0,08 έως 0,11 mm (0,003 έως 0,004 inch.)
Βάρος (για απλό χαρτί καλής ποιότητας)	64 g/m <sup>2</sup> (17 lb) έως 90 g/m <sup>2</sup> (24 lb)

CD/DVD:

Μέγεθος	12 cm
---------	-------

#### Σημείωση:

- Το χαρτί κακής ποιότητας ενδέχεται να μειώσει την ποιότητα της εκτύπωσης και να προκαλέσει εμπλοκές χαρτιού ή άλλα προβλήματα. Εάν αντιμετωπίσετε προβλήματα, χρησιμοποιήστε χαρτί ανώτερης ποιότητας.
- Μην τοποθετείτε χαρτί που σχηματίζει καμπύλη ή διπλωμένο χαρτί.
- Χρησιμοποιείτε το χαρτί υπό κανονικές συνθήκες:  
Θερμοκρασία 15 έως 25° C (59 έως 77° F)  
Υγρασία 40 έως 60% RH

## Δοχείο μελανιού

Διάρκεια ζωής δοχείου	Εντός 6 μηνών από το άνοιγμα της συσκευασίας, στους 25°C [77°F]
Θερμοκρασία	Αποθήκευση: -20 έως 40°C (-4 έως 104°F) 1 μήνας στους 40°C (104°F)

#### Προσοχή:

- Η Epson συνιστά τη χρήση γνήσιων δοχείων μελανιού Epson. Οι εγγυήσεις της Epson δεν καλύπτουν βλάβες στον εκτυπωτή σας που προκλήθηκαν από τη χρήση δοχείων μελανιού άλλων κατασκευαστών.
- Μην χρησιμοποιείτε τα δοχεία μελανιού εάν η ημερομηνία λήξης στη συσκευασία έχει παρέλθει.
- Μην ξαναγεμίζετε τα δοχεία μελανιού. Ο εκτυπωτής υπολογίζει την ποσότητα μελανιού που υπολείπεται χρησιμοποιώντας ένα chip IC στο δοχείο μελανιού, επομένως, ακόμα και αν ξαναγεμίσετε το δοχείο, το chip IC θα αναφέρει ότι είναι κενό.

## Εκτυπωτής

Χωρητικότητα τροφοδότη φύλλων	Περίπου 100 φύλλα σε χαρτί 64 g/m <sup>2</sup> (17 lb)
Διαστάσεις	Αποθήκευση Πλάτος: 483 mm (19,0 inches) Βάθος: 300 mm (11,8 inches) Ύψος: 188 mm (7,4 inches) Εκτύπωση Πλάτος: 483 mm (19,0 inches) Βάθος: 478 mm (18,8 inches) Ύψος: 297 mm (11,7 inches)
Βάρος	6,1 kg (13,4 lb) χωρίς τα δοχεία μελανιού

## Ηλεκτρικά χαρακτηριστικά

	120 Μοντέλο V	220-240 Μοντέλο V
Εύρος τάσης εισόδου	99 έως 132 V	198 έως 264 V

Εύρος ονομαστικής συχνότητας	50 έως 60 Hz	
Εύρος συχνότητας εισόδου	49,5 έως 60,5 Hz	
Ονομαστικό ρεύμα	0,4 A (Μεγ. 0,7 A)	0,2 A (Μεγ. 0,4 A)
Κατανάλωση ρεύματος	Περίπου 13 W (ISO 10561 Letter Pattern) Περίπου 2,2 W σε κατάσταση αναμονής Περίπου 0,2 W σε κατάσταση απενεργοποίησης	Περίπου 13 W (ISO 10561 Letter Pattern) Περίπου 2,3 W σε κατάσταση αναμονής Περίπου 0,3 W σε κατάσταση απενεργοποίησης

#### Σημείωση:

Ελέγξτε την ετικέτα στην πίσω πλευρά του εκτυπωτή για την τάση του εκτυπωτή σας.

## Περιβάλλον

Θερμοκρασία	Λειτουργία: 10 έως 35°C (50 to 95°F)
Υγρασία	Λειτουργία: 20 έως 80% RH

## Συμβατές κάρτες μνήμης

Ανατρέξτε στην ενότητα “Εισαγωγή κάρτας μνήμης” στη σελίδα 9.

#### Σημείωση:

Για τις νεότερες πληροφορίες σχετικά με τις κάρτες μνήμης που διατίθενται για τον εκτυπωτή σας, επικοινωνήστε με τον τοπικό αντιπρόσωπο ή με το τοπικό γραφείο πωλήσεων της Epson.

## Μορφή δεδομένων κάρτας μνήμης

Μπορείτε να χρησιμοποιήσετε αρχεία εικόνας που πληρούν τις ακόλουθες απαιτήσεις.

Ψηφιακή φωτογραφική μηχανή	DCF (Design rule for Camera File system) έκδοση 1.0 ή συμβατή με 2.0.
Μορφή αρχείων	Αρχεία εικόνας σε μορφή JPEG ή TIFF η λήψη των οποίων έγινε με ψηφιακή φωτογραφική μηχανή συμβατή με DCF. Υποστηρίζεται Exif Έκδοση 2.1/2.2/2.21
Μέγεθος εικόνας	80 × 80 έως 9200 × 9200 pixel.
Αριθμός αρχείων	Έως 999.

#### Σημείωση:

Τα ονόματα αρχείων τα οποία περιέχουν χαρακτήρες διπλών byte δεν είναι έγκυρα για απευθείας εκτύπωση από κάρτα μνήμης.

## Εξωτερικές συσκευές αποθήκευσης

<b>Δυνατότητα σύνδεσης</b>	Universal Serial Bus* Ρυθμός μετάδοσης bit: 12 Mbps (Συσκευή πλήρους ταχύτητας) Τύπος ακροδέκτη: USB Series A Συνιστώμενο μήκος καλωδίου: Μικρότερο από 2 μέτρα
----------------------------	--

\* Δεν υποστηρίζονται όλες οι συσκευές USB. Επικοινωνήστε με το τοπικό τμήμα υποστήριξης πελατών για λεπτομέρειες.

## Πρότυπα και Εγκρίσεις

Μοντέλο Η.Π.Α.:

Ασφάλεια	UL 60950 CSA No.60950
EMC	FCC Part 15 Subpart B Class B CAN/CSA-CEI/IEC CISPR22 Class B

Ευρωπαϊκό μοντέλο:

Οδηγία χαμηλής τάσης 73/23/ΕΟΚ	EN 60950
Οδηγία EMC 89/336/ΕΟΚ	EN 55022 Class B EN 61000-3-2 EN 61000-3-3 EN 55024

Αυστραλιανό μοντέλο:

EMC	AS/NZS CISPR22 Class B
-----	------------------------

# Σύνοψη των ρυθμίσεων του πίνακα



## Λειτουργία Memory Card [Κάρτα μνήμης]



Στην πρώτη οθόνη, μπορείτε να επιλέξετε τον τρόπο εκτύπωσης ή προβολής των δεδομένων που έχουν αποθηκευτεί σε μια κάρτα μνήμης.

	<b>View and Print Photos [Προβολή και εκτύπωση φωτογραφιών]:</b> Επιλέξτε διάφορες φωτογραφίες, με ένα ή περισσότερα αντίτυπα για την καθεμία (σελίδα 11).
	<b>Print All Photos [Εκτύπωση όλων των φωτογραφιών]:</b> Εκτυπώστε όλες τις φωτογραφίες της κάρτας μνήμης (σελίδα 12).
	<b>Print Range of Photos [Εκτύπωση σειράς φωτογραφιών]:</b> Επιλέξτε μια σειρά από φωτογραφίες από την κάρτα μνήμης (σελίδα 12).
	<b>Print by Date [Εκτύπωση κατά ημερομηνία]:</b> Αναζητήστε φωτογραφίες ανάλογα με την ημερομηνία που λήφθηκαν και επιλέξτε τις φωτογραφίες που θέλετε.
	<b>Print Index Sheet [Εκτύπωση φύλλου ευρετηρίου]:</b> Εκτυπώστε μια προβολή μικρογραφιών όλων των φωτογραφιών που είναι αποθηκευμένες στην κάρτα μνήμης (σελίδα 13).
	<b>Play Slide Show [Αναπαραγωγή προβολής παρουσίασης]:</b> Προβάλετε όλες τις φωτογραφίες της κάρτας μνήμης στη σειρά σαν προβολή παρουσίασης (σελίδα 14).
	<b>Camera-selected DPOF Photos [Φωτογραφίες DPOF επιλεγμένες από τη μηχανή]:</b> Εκτυπώστε ένα σύνολο φωτογραφιών τις οποίες έχετε προεπιλέξει στην ψηφιακή φωτογραφική μηχανή χρησιμοποιώντας τη ρύθμιση DPOF. Αυτή η επιλογή εμφανίζεται από προεπιλογή και είναι διαθέσιμη μόνο όταν οι φωτογραφίες έχουν επιλεγεί με τη ρύθμιση DPOF. (Ανατρέξτε στην ενότητα "Εκτύπωση με ρυθμίσεις DPOF" στη σελίδα 13.)

## Λειτουργία Specialty Print [Ειδική εκτύπωση]

Στην πρώτη οθόνη, μπορείτε να επιλέξετε τον τρόπο εκτύπωσης ή προβολής των δεδομένων που έχουν αποθηκευτεί σε μια κάρτα μνήμης.

	<b>CD/DVD Print [Εκτύπωση CD/DVD]:</b> Εκτυπώστε σε ένα CD ή DVD 12 cm.
	<b>P.I.F. Print [Εκτύπωση P.I.F.]:</b> Εκτυπώστε φωτογραφίες με πλαίσια φωτογραφιών.

	<b>Photo Stickers [Αυτοκόλλητα φωτογραφιών]:</b> Εκτυπώστε σε αυτοκόλλητα EPSON.
	<b>Iron-on [Σιδερότυπα]:</b> Εκτυπώστε σε χαρτί EPSON Iron-On Cool Peel Transfer Paper.

## Print Settings [Ρυθμίσεις εκτύπωσης]

Paper Type [Τύπος χαρτιού]	Για λεπτομέρειες, ανατρέξτε στην ενότητα σελίδα 19.
Paper Size [Μέγεθος χαρτιού]	Για λεπτομέρειες, ανατρέξτε στην ενότητα σελίδα 19.
Layout [Διάταξη]	Για λεπτομέρειες, ανατρέξτε στην ενότητα σελίδα 19.
Date Format [Μορφή ημερομηνίας]	Εκτυπώστε με πληροφορίες σχετικά με την ημερομηνία λήψης. Για λεπτομέρειες, ανατρέξτε στην ενότητα σελίδα 22.
Time Format [Μορφή ώρας]	Εκτυπώστε με πληροφορίες σχετικά με την ώρα λήψης. Για λεπτομέρειες, ανατρέξτε στην ενότητα σελίδα 22.
Quality [Ποιότητα]	Επιλέξτε μεταξύ των ρυθμίσεων <b>High [Υψηλή]</b> , <b>Highest [Ανώτατη]</b> ή <b>Normal [Κανονική]</b> .
Filter [Φίλτρο]	Εκτυπώστε ασπρόμαυρες φωτογραφίες ή φωτογραφίες σε απόχρωση σέπια.
Auto Correct [Αυτόματη διόρθωση]	Για λεπτομέρειες, ανατρέξτε στην ενότητα "Αυτόματη ρύθμιση των φωτογραφιών" στη σελίδα 21.
Brightness [Φωτεινότητα]	Για λεπτομέρειες, ανατρέξτε στην ενότητα "Μη αυτόματη ρύθμιση των φωτογραφιών" στη σελίδα 21.
Contrast [Αντίθεση]	
Sharpness [Ευκρίνεια]	
Saturation [Κορεσμός]	
Print Info. [Εκτύπωση πληροφοριών]	Εκτυπώστε πληροφορίες σχετικά με το χρόνο έκθεσης/ταχύτητα κλείστρου, τον αριθμό F και την ταχύτητα ISO βάσει των πληροφοριών Exif των δεδομένων της εικόνας. Αυτή η ρύθμιση δεν καταργείται ακόμα και μετά την απενεργοποίηση του εκτυπωτή.

Fit to Frame [Προσαρμογή σε πλαίσιο]	Μεγεθύνετε ή σμικρύνετε την εικόνα ώστε να προσαρμόζεται στο πλαίσιο όταν αυτή η επιλογή έχει ρυθμιστεί σε On [Ενεργοποίηση]. Η μεγαλύτερη πλευρά που εκτείνεται εκτός της εκτυπωσιμής περιοχής δεν εκτυπώνεται.
Bidirectional [Αμφίδρομη]	Ενεργοποιήστε την αμφίδρομη εκτύπωση ώστε ο εκτυπωτής σας να εκτυπώνει τόσο από τα αριστερά προς τα δεξιά όσο και από τα δεξιά προς τα αριστερά. Η αμφίδρομη εκτύπωση επιταχύνει την εκτύπωση, αλλά μειώνει την ποιότητα της εκτύπωσης.
Borderless Expansion [Επέκταση χωρίς περιθώρια]	Προσαρμόστε το ποσοστό της εικόνας που εκτείνεται εκτός του μεγέθους χαρτιού στην εκτύπωση χωρίς περιθώρια.
Keep P.I.F. Frame with Photo [Διατήρηση πλαισίου P.I.F. με τη φωτογραφία]	Εκτυπώστε μια φωτογραφία με ένα πλαίσιο που καθορίσατε προηγουμένως μέσω της ψηφιακής φωτογραφικής μηχανής EPSON.

## Μενού Setup [Εγκατάσταση]

Κάντε τις παρακάτω ρυθμίσεις εάν είναι απαραίτητο, πιέζοντας το κουμπί  Setup [Εγκατάσταση].

Paper feed/Paper Eject [Τροφοδοσία χαρτιού/Εξαγωγή χαρτιού]	Τροφοδοτεί ή εξάγει το χαρτί.
Ink Levels [Στάθμη μελανιού]	Για λεπτομέρειες, ανατρέξτε στην ενότητα "Έλεγχος της στάθμης μελανιού".
Ink Cartridge Replacement [Αντικατάσταση δοχείου μελανιού]	Για λεπτομέρειες, ανατρέξτε στην ενότητα "Αντικατάσταση δοχείου μελανιού" στη σελίδα 24.
Nozzle check [Έλεγχος ακροφυσίων]	Για λεπτομέρειες, ανατρέξτε στην ενότητα "Καθαρισμός της κεφαλής ακροφυσίων" στη σελίδα 26.
Head Cleaning [Καθαρισμός κεφαλής]	Για λεπτομέρειες, ανατρέξτε στην ενότητα "Καθαρισμός της κεφαλής εκτύπωσης" στη σελίδα 26.
Photo Viewer Adjustment [Ρύθμιση προγράμματος προσαρμογής φωτογραφιών]	Για λεπτομέρειες, ανατρέξτε στην ενότητα "Ρύθμιση της φωτεινότητας της οθόνης LCD" στη σελίδα 23.
Head Alignment [Ευθυγράμμιση κεφαλής]	Για λεπτομέρειες, ανατρέξτε στην ενότητα "Ευθυγράμμιση της κεφαλής εκτύπωσης" στη σελίδα 26.
Backup [Αντίγραφο ασφαλείας]	Για λεπτομέρειες, ανατρέξτε στην ενότητα "Αποθήκευση των φωτογραφιών σε εξωτερική συσκευή" στη σελίδα 10.
PictBridge Setup [Εγκατάσταση PictBridge]	Μπορείτε να χρησιμοποιήσετε αυτήν τη λειτουργία με ψηφιακές φωτογραφικές μηχανές που υποστηρίζουν τις λειτουργίες USB DIRECT-PRINT ή PictBridge.
Select Folder [Επιλογή φακέλου]	Επιλέξτε ένα φάκελο στην εξωτερική συσκευή αποθήκευσης.

Photo Sticker Position Up/Down [Θέση αυτοκόλλητου φωτογραφιών προς τα επάνω/κάτω]	Προσαρμόστε τη θέση εκτύπωσης των αυτοκόλλητων φωτογραφιών. Για λεπτομέρειες, ανατρέξτε στην ενότητα "Εάν η εκτύπωση δεν είναι ευθυγραμμισμένη" στη σελίδα 18.
Photo Sticker Position Left/Right [Θέση αυτοκόλλητου φωτογραφιών προς τα αριστερά/δεξιά]	
CD/DVD Position Inside [Εσωτερική θέση CD/DVD]	Προσαρμόστε την εσωτερική ή την εξωτερική διάμετρο για να εκτυπώσετε σε CD ή DVD. Για λεπτομέρειες, ανατρέξτε στην ενότητα "Προσαρμογή της περιοχής εκτύπωσης" στη σελίδα 16.
CD/DVD Position Outside [Εξωτερική θέση CD/DVD]	
CD/DVD Position Up/Down [Θέση CD/DVD προς τα επάνω/κάτω]	Προσαρμόζει τη θέση εκτύπωσης στο CD/DVD. Για λεπτομέρειες, ανατρέξτε στην ενότητα "Εάν η εκτύπωση δεν είναι ευθυγραμμισμένη" στη σελίδα 16.
CD/DVD Position Left/Right [Θέση CD/DVD προς τα αριστερά/δεξιά]	
BT Printer ID Set [Ρύθμιση ID εκτυπωτή BT]	Οι ρυθμίσεις είναι διαθέσιμες όταν ο προαιρετικός προσαρμογέας εκτύπωσης φωτογραφιών Bluetooth συνδέεται με τον εκτυπωτή.
BT Connectivity Mode [Λειτουργία σύνδεσης BT]	Για περισσότερες λεπτομέρειες, ανατρέξτε στην ενότητα "Χρήση του προσαρμογέα εκτύπωσης φωτογραφιών Bluetooth" του ηλεκτρονικού Οδηγού χρήσης.
BT Encryption [Κρυπτογράφηση BT]	
BT PIN Code Set [Ρύθμιση κωδικού PIN BT]	
BT Device Address [Διεύθυνση συσκευής BT]	
Thick Paper [Χαρτί με μεγάλο πάχος]	Εάν οι εκτυπώσεις σας καταστρέφονται κατά την εκτύπωση, ορίστε αυτήν τη ρύθμιση στην τιμή On [Ενεργοποίηση], για να μεγαλώσετε την απόσταση μεταξύ του χαρτιού και της κεφαλής εκτύπωσης. Αυτή η ρύθμιση απενεργοποιείται αυτόματα με την απενεργοποίηση του εκτυπωτή.
Language [Γλώσσα]	Επιλέξτε τη γλώσσα που θα εμφανίζεται στην οθόνη LCD. Αυτή η ρύθμιση δεν είναι διαθέσιμη σε ορισμένες περιοχές.
Restore to Factory Settings [Επαναφορά εργοστασιακών ρυθμίσεων]	Επαναφέρει τις προεπιλεγμένες ρυθμίσεις. Για λεπτομέρειες, ανατρέξτε στην ενότητα "Επαναφορά στις προεπιλεγμένες ρυθμίσεις" στη σελίδα 23.
All File Clear [Διαγραφή όλων των αρχείων]	Διαγράψτε όλες τις εικόνες της κάρτας μνήμης ή της συνδεδεμένης μονάδας.
Screen Saver Settings [Ρυθμίσεις προστασίας οθόνης]	Ρυθμίστε αυτή την επιλογή στην τιμή <b>Card Data [Δεδομένα κάρτας]</b> για να εκτελέσετε την προστασία οθόνης χρησιμοποιώντας τις φωτογραφίες της κάρτας μνήμης

## Σύμβολα

Έλεγχος ακροφυσίων, 26

## C

CD/DVD

διαθέσιμο μέγεθος, 34

Εκτύπωση, 15

Εκτύπωση εξωφύλλου, 17

## E

Epson

χαρτί, 33

Exif Print, 20 to 21

## P

PAD, 33

Photo Stickers

αριθμός προϊόντος, 33

PictBridge, 10, 37

PRINT Image Matching

εκτύπωση φωτογραφιών, 20

## U

USB Direct Print, 10, 37

## A

Αλλαγή μεγέθους φωτογραφιών, 21

Αντίθεση, 21

Αυτοκόλλητα φωτογραφιών

Εκτύπωση, 18

## B

Βοηθητικό πρόγραμμα καθαρισμού κεφαλής, 26

## Δ

Δοχείο μελανιού

αντικατάσταση, 24

αριθμός προϊόντος, 33

## E

Εκτυπωτής

καθαρισμός, 27

μεταφορά, 28

συντήρηση, 26 to 27

Εμπλοκή χαρτιού, 31

Εξωτερικές συσκευές

αποθήκευση αρχείων, 10

σύνδεση, 9

συσκευές αποθήκευσης, 35

Επικοινωνία με την EPSON, 32

Ευκρίνεια, 21

## H

Ημερομηνία

αναζήτηση φωτογραφίας, 12

σφραγίδα, 22

## K

Καθαρισμός

εκτυπωτής, 27

κεφαλή εκτύπωσης, 26

Κάρτες μνήμης

αφαίρεση, 9, 10

διαγραφή αρχείων, 37

εισαγωγή, 9

Μεταφορά του εκτυπωτή, 27

συμβατές, 9

Κεφαλή εκτύπωσης

ευθυγράμμιση, 26

καθαρισμός, 26

Κορεσμός, 21

## M

Μεταφορά του εκτυπωτή, 28

## Π

Περικοπή, 21

Πλαίσιο P.I.F.

Εκτύπωση με πλαίσιο P.I.F, 17

καθορισμένο από τη φωτογραφική μηχανή, 13

Προβολή παρουσίασης, 14

## P

Ρυθμίσεις προστασίας οθόνης, 23

Ρύθμιση γλώσσας, 37

Ρύθμιση διάταξης, 19

Ρύθμιση οθόνης, 23

Ρύθμιση χαρτιού, 19

## Σ

Συντήρηση του εκτυπωτή, 26 to 27

Σφραγίδα

Ημερομηνία και ώρα, 22

Σχέση P.I.F., 13

## T

Τεχνική υποστήριξη, 32

Τμήμα υποστήριξης πελατών, 32

## Φ

Φωτεινότητα

Οθόνη LCD, 23

φωτογραφία, 21

Φωτογραφία

αλλαγή μεγέθους, 21

περικοπή, 21

ρύθμιση ποιότητας, 20

Φωτογραφική μηχανή

Εκτύπωση, 10

## X

Χαρτί

αγορά, 33

Προδιαγραφές, 33





**MEMORY STICK PRO**™



\*410396200\*