

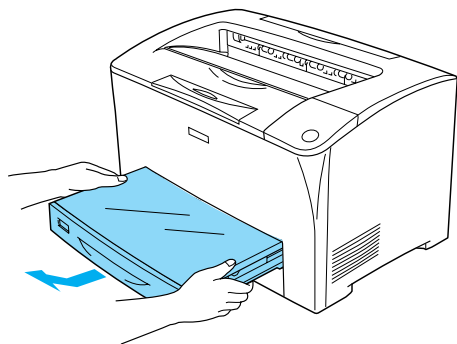

Pokud se na displeji LCD zobrazí chybové hlášení Jam XXX (Uvíznutí XXX), postupujte podle příslušného popisu a uvíznutý papír odstraňte.  
Další informace najdete v Uživatelské příručce online.

### Jam MP A (Uvíznutí MP A), Jam C1 A (Uvíznutí C1 A), Jam C2 A (Uvíznutí C2 A), Jam C3 A (Uvíznutí C3 A) (všechny kazety na papír a kryt A)

1



2

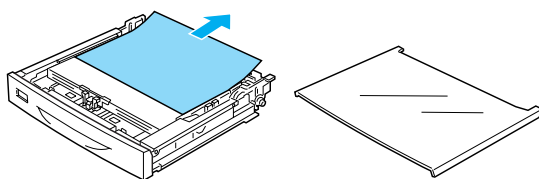

3

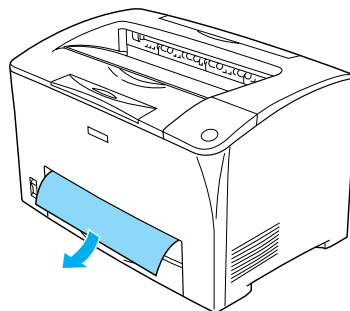

**Poznámka:**

Ověřte, že uvnitř tiskárny nezůstal žádný papír.

4

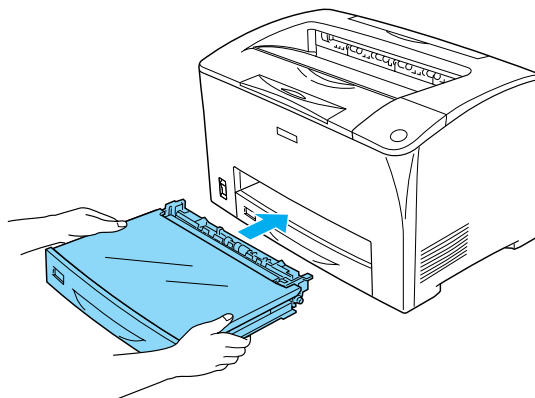

5

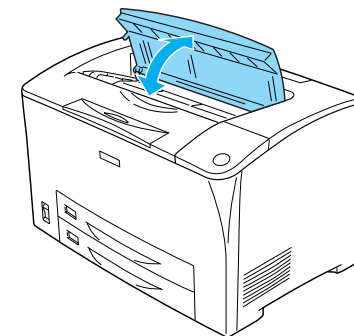

**Poznámka:**

Po otevření a zavření krytu A chybová zpráva zmizí.

## Jam A (Uvíznutí A – kryt A)



### **Varování:**

Pokud není v této příručce výslovně uvedeno jinak, nedotýkejte se fixační jednotky, která je označena nápisem CAUTION HOT SURFACE (POZOR, HORKÝ POVRCH) a CAUTION HIGH TEMPERATURE (POZOR, VYSOKÁ TEPLOTA) ani okolních součástí. Pokud byla tiskárna právě používána, může být okolí fixační jednotky velmi horké. Pokud je přístup k těmto oblastem nutný, počkejte 40 minut, aby horké části mohly vychladnout, a potom pokračujte.

1

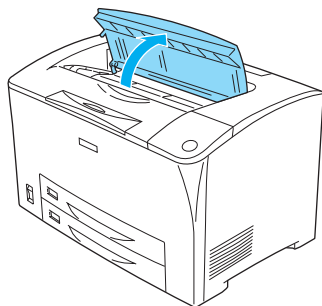

2

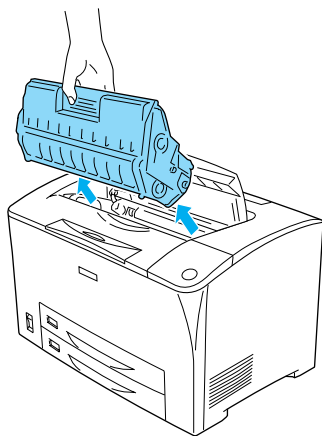

### **Poznámka:**

Položte kazetu na čistý rovný povrch.

3

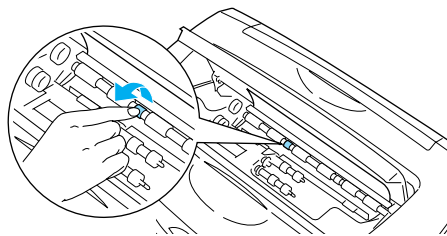

### **Poznámka:**

Dotýkejte se jen zeleného dílu podávacího válce. Jinak by to mohlo způsobit další uvíznutí papíru.

4

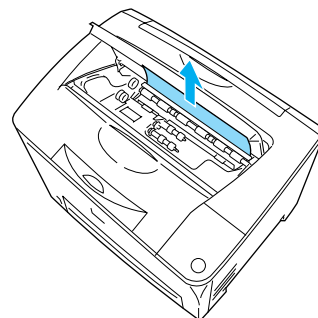

5

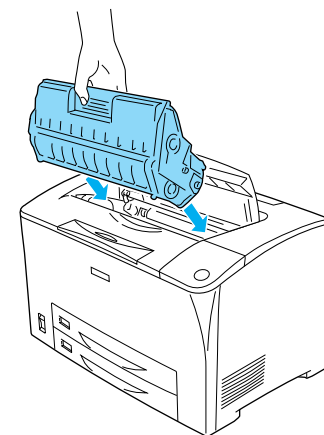

### **Poznámka:**

Zasuňte kazetu tak, aby značka šipky na horní straně tonerové kazety směřovala ke krytu A.

6

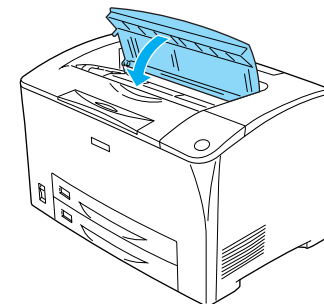

## Jam A B (Uvíznutí A, B – kryt A či B)



### Varování:

Pokud není v této příručce výslovně uvedeno jinak, nedotýkejte se fixační jednotky, která je označena nápisem CAUTION HOT SURFACE (POZOR, HORKÝ POVRCH) a CAUTION HIGH TEMPERATURE (POZOR, VYSOKÁ TEPLOTA) ani okolních součástí. Pokud byla tiskárna právě používána, může být okolí fixační jednotky velmi horké. Pokud je přístup k této oblasti nutný, počkejte 40 minut, aby horké části mohly vychladnout, a potom pokračujte.

1

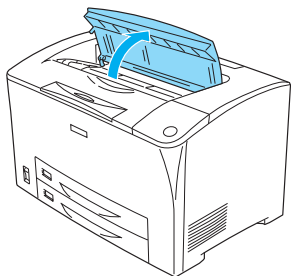

2

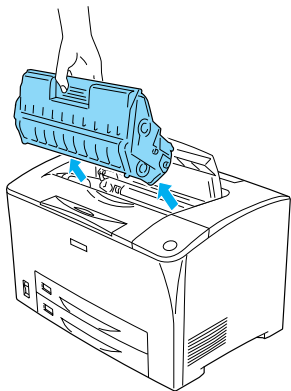

### Poznámka:

Položte kazetu na čistý rovný povrch.

3

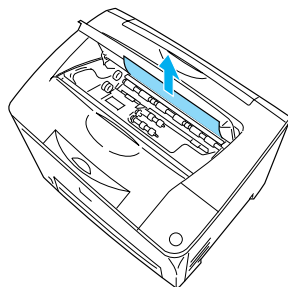

### Poznámka:

Pokud je odstranění uvíznutého papíru obtížné, otočením válce uvolněte pnutí papíru a potom papír vytáhněte.

4

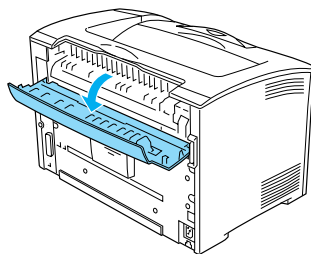

### Poznámka:

Pokud je nainstalována jednotka oboustranného tisku, před otevřením krytu B otevřete kryt jednotky oboustranného tisku.

5

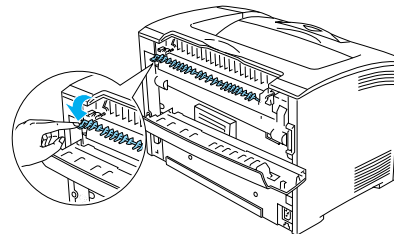

### Varování:

Dbejte na to, abyste se nedotkli válců fixační jednotky, protože mohou být horké.

6

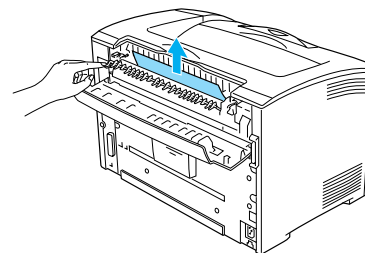

7

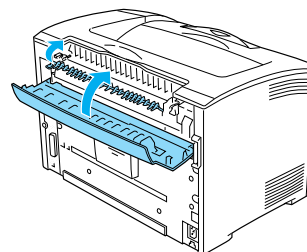

### Poznámka:

Pokud je nainstalována jednotka oboustranného tisku, zavřete kryt B a potom zavřete kryt jednotky oboustranného tisku.

8

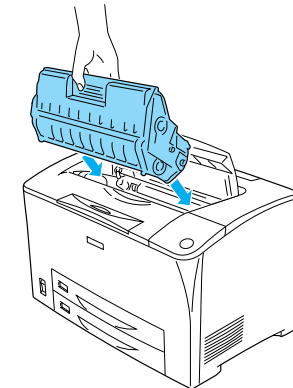

### Poznámka:

Zasuňte kazetu tak, aby značka šipky na horní straně tonerové kazety směřovala ke krytu A.

9

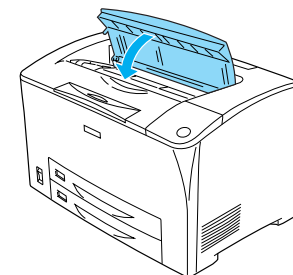

## Jam DM (Uváznutí DM – kryt DM)

1

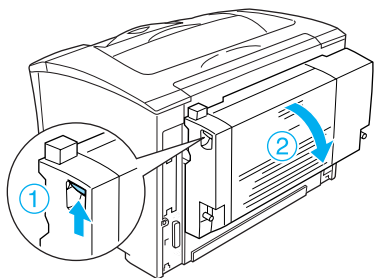

2

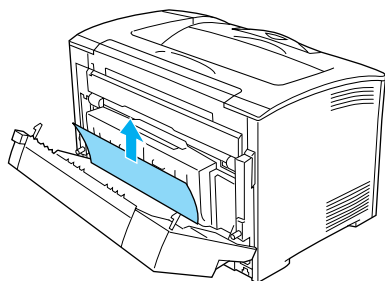

### **Poznámka:**

- ❑ Pokud se papír roztrhne, ujistěte se, zda byly odstraněny všechny útržky.
- ❑ Pokud uváznutý papír nelze tímto postupem odstranit, otevřete kryt A nebo B a odstraňte uváznutý papír podle pokynů v části „Jam A B (Uváznutí A, B – kryt A nebo B)“.

3

