



Προειδοποιήσεις Πρέπει να ακολουθούνται με προσοχή για την αποφυγή τραυματισμών.

Σημειώσεις Περιέχουν πληροφορίες και χρήσιμες συμβουλές σχετικά με τη λειτουργία του εκτυπωτή.

Όταν στην οθόνη LCD εμφανίζεται το μήνυμα σφάλματος Jam XXX (Εμπλοκή στη θέση XXX), επιλέξτε την κατάλληλη περιγραφή για την απεμπλοκή του χαρτιού.
Για περισσότερες πληροφορίες, ανατρέξτε στον ηλεκτρονικό οδηγό χρήσης.

**Jam MP A (Εμπλοκή στη θέση MP A), Jam C1 A (Εμπλοκή στη θέση C1 A),
Jam C2 A (Εμπλοκή στη θέση C2 A), Jam C3 A (Εμπλοκή στη θέση C3 A) (όλες οι κασέτες χαρτιού και το κάλυμμα A)**

1

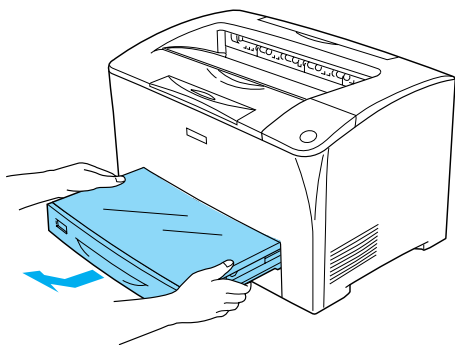

2

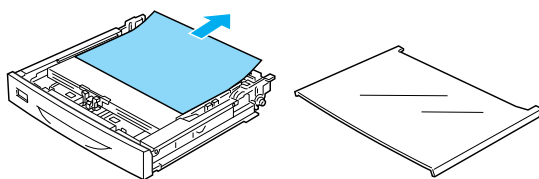

3

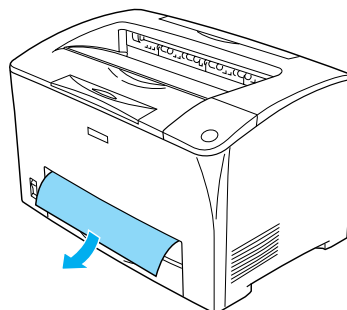

Σημείωση:

Βεβαιωθείτε ότι το μπλοκαρισμένο χαρτί δεν βρίσκεται ακόμη βαθιά μέσα στον εκτυπωτή.

4

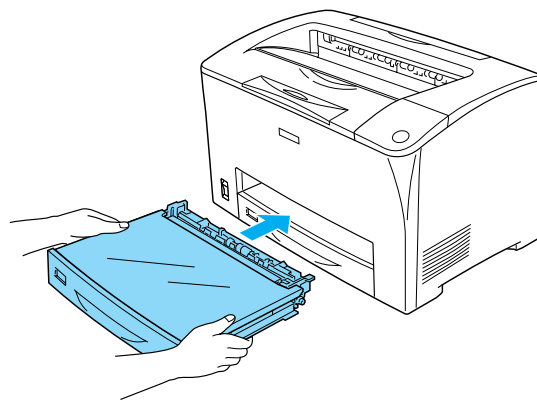

5

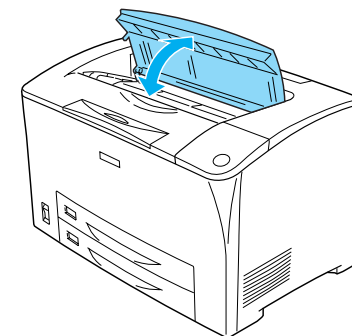

Σημείωση:

Αφού ανοίξετε και μετά κλείσετε το κάλυμμα A, το μήνυμα σφάλματος απαλείφεται.

Jam A (Εμπλοκή στη θέση A) (κάλυμμα A)



Προειδοποίηση:

Εκτός εάν σας δίνονται συγκεκριμένες οδηγίες στο παρόν εγχειρίδιο, προσέξτε να μην αγγίζετε τη μονάδα τήξης, η οποία φέρει την ένδειξη **CAUTION HOT SURFACE (ΠΡΟΣΟΧΗ ΖΕΣΤΗ ΕΠΙΦΑΝΕΙΑ)** και **CAUTION HIGH TEMPERATURE (ΠΡΟΣΟΧΗ ΥΨΗΛΗ ΘΕΡΜΟΚΡΑΣΙΑ)**, ή τις περιοχές γύρω από αυτήν. Εάν ο εκτοπωτής έχει χρησιμοποιηθεί πρόσφατα, η θερμοκρασία της μονάδας τήξης και των γύρω περιοχών μπορεί να είναι εξαιρετικά υψηλή. Εάν πρέπει να αγγίξετε ένα από αυτά τα μέρη, περιμένετε 40 λεπτά μέχρι να υποχωρήσει η θερμότητα.

1

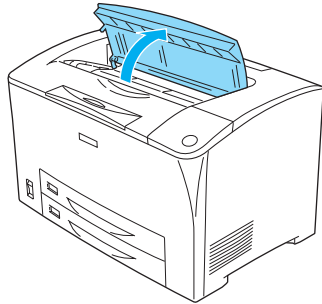

2

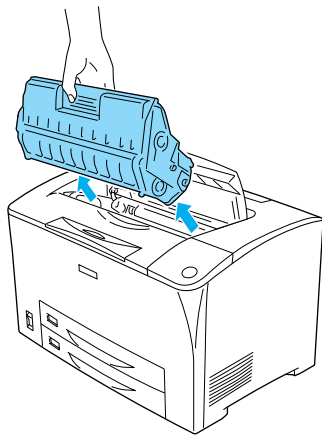

Σημείωση:

Τοποθετήστε την κασέτα επάνω σε μια καθαρή, επίπεδη επιφάνεια.

3

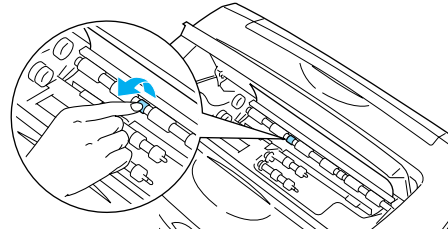

Σημείωση:

Αγγίξτε μόνο το πράσινο μέρος του κυλίνδρου συλλογής. Εάν αγγίξετε οποιοδήποτε άλλο μέρος, ενδέχεται να προκληθεί εμπλοκή χαρτιού.

4

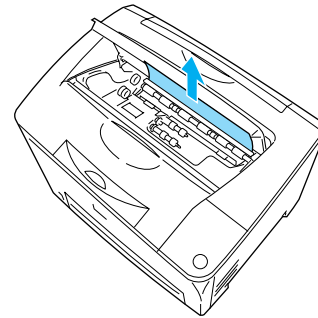

5

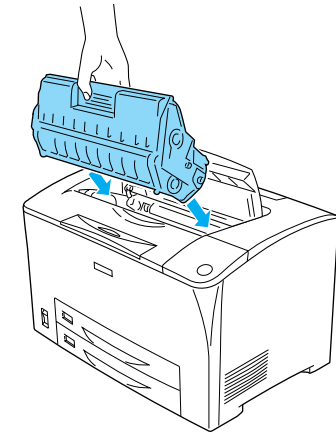

Σημείωση:

Τοποθετήστε την κασέτα με την ένδειξη βέλους στο επάνω μέρος της κασέτας τόνερ στραμμένη προς το κάλυμμα A.

6

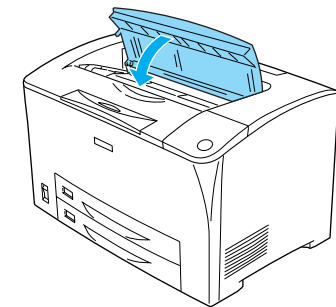

Jam A B (Εμπλοκή στη θέση A ή B) (κάλυμμα A ή B)



Προειδοποίηση:

Εκτός εάν σας δίνονται συγκεκριμένες οδηγίες στο παρόν εγχειρίδιο, προσέξτε να μην αγγίζετε τη μονάδα τήξης, η οποία φέρει την ένδειξη CAUTION HOT SURFACE (ΠΡΟΣΟΧΗ ΖΕΣΤΗ ΕΠΙΦΑΝΕΙΑ) και CAUTION HIGH TEMPERATURE (ΠΡΟΣΟΧΗ ΥΨΗΛΗ ΘΕΡΜΟΚΡΑΣΙΑ), ή τις περιοχές γύρω από αυτήν. Εάν ο εκτυπωτής έχει χρησιμοποιηθεί πρόσφατα, η θερμοκρασία της μονάδας τήξης και των γύρω περιοχών μπορεί να είναι εξαιρετικά υψηλή. Εάν πρέπει να αγγίξετε ένα από αυτά τα μέρη, περιμένετε 40 λεπτά μέχρι να υποχωρήσει η θερμότητα.

1

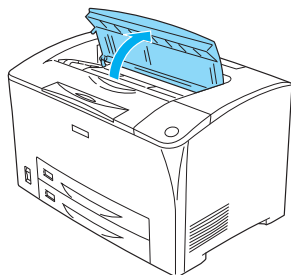

2

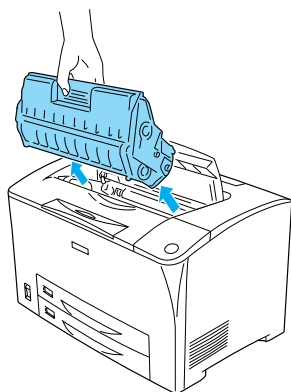

Σημείωση:

Τοποθετήστε την κασέτα επάνω σε μια καθαρή, επίπεδη επιφάνεια.

3

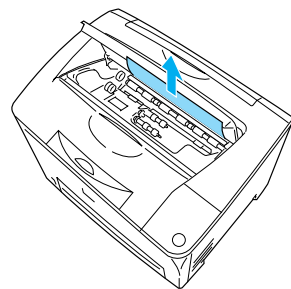

Σημείωση:

Εάν δεν μπορείτε να αφαιρέσετε εύκολα το μπλοκαρισμένο χαρτί, στρέψτε τον κύλινδρο για να χαλαρώσει το χαρτί και μετά τραβήξτε το έξω.

4

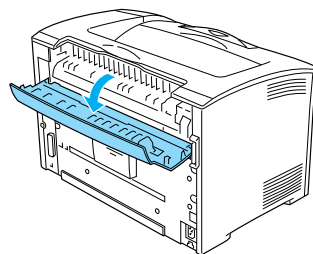

Σημείωση:

Όταν η πρόσθετη μονάδα εκτύπωσης διπλής όψης είναι συνδεδεμένη, ανοίξτε το κάλυμμα της μονάδας εκτύπωσης διπλής όψης προτού ανοίξετε το κάλυμμα B.

5

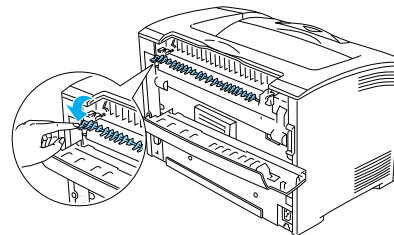

Προειδοποίηση:

Προσέξτε να μην αγγίζετε τους κυλίνδρους της μονάδας τήξης, καθώς η θερμοκρασία τους μπορεί να είναι εξαιρετικά υψηλή.

6

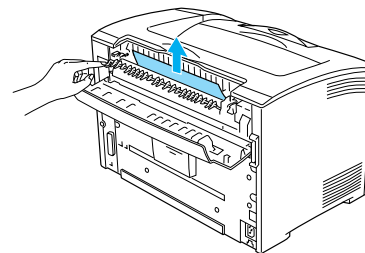

7

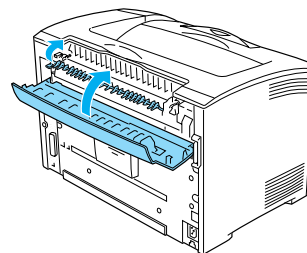

Σημείωση:

Εάν συνδέσατε τη μονάδα εκτύπωσης διπλής όψης, κλείστε το κάλυμμα της μονάδας εκτύπωσης διπλής όψης αφού κλείσετε το κάλυμμα B.

8

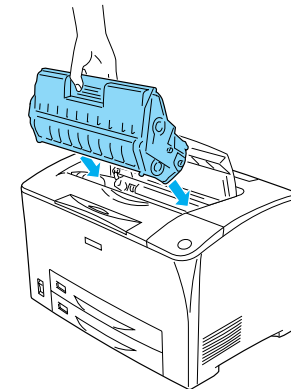

Σημείωση:

Τοποθετήστε την κασέτα με την ένδειξη βέλους στο επάνω μέρος της κασέτας τόνερ στραμμένη προς το κάλυμμα A.

9

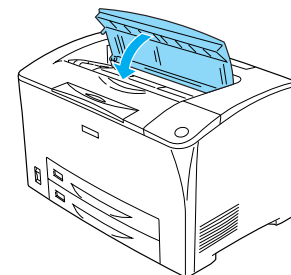

Jam DM (Εμπλοκή στη θέση DM) (κάλυμμα DM)

1

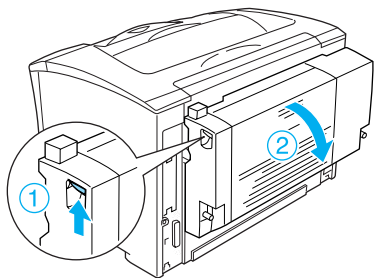

2

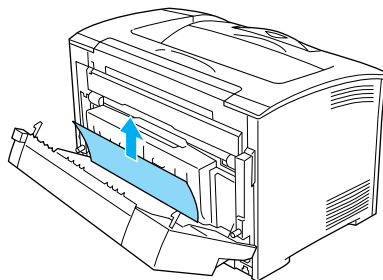

Σημείωση:

- ❑ Εάν το χαρτί είναι σκισμένο, φροντίστε να αφαιρέσετε όλα τα κομμάτια.
- ❑ Στην περίπτωση που δεν μπορείτε να αφαιρέσετε το μπλοκαρισμένο χαρτί με αυτή τη διαδικασία, ανοίξτε το κάλυμμα A ή το κάλυμμα B και αφαιρέστε το μπλοκαρισμένο χαρτί με τον τρόπο που περιγράφεται στην ενότητα «Jam A B (Εμπλοκή στη θέση A ή B) (κάλυμμα A ή B)».

3

