

# EPL-N2550

## Guide bourrages papier



Les Avertissements doivent être suivis à la lettre pour éviter les blessures corporelles.

Les Remarques fournissent des informations et des conseils utiles concernant le fonctionnement de votre imprimante.

Lorsque le message d'erreur Bourrage XXX apparaît sur le panneau LCD, reportez-vous à la procédure adaptée pour supprimer le bourrage papier.  
Pour plus d'informations, reportez-vous au Guide d'utilisation en ligne.

### Bourrage MP A, Bourrage C1 A, Bourrage C2 A, Bourrage C3 A (tous les bacs et le capot A)

1

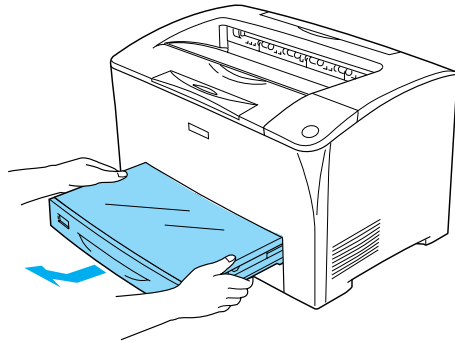

2

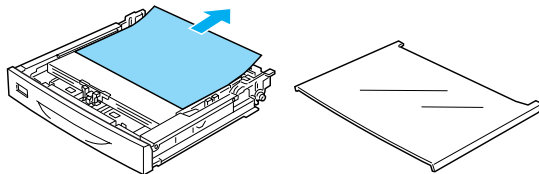

3

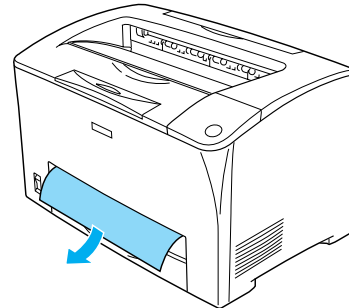

**Remarque :**

Vérifiez qu'il n'y a plus de papier coincé au fond de l'imprimante.

4

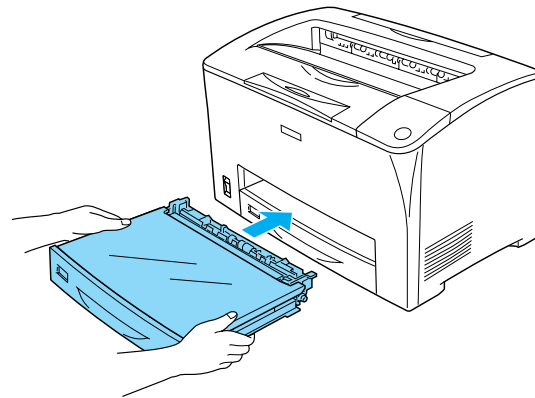

5

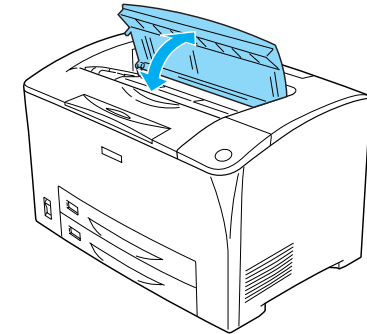

**Remarque :**

Après l'ouverture et la fermeture du capot A, le message d'erreur s'efface.

## Bourrage A (Capot A)



### **Avvertimento :**

Sauf instruction expresse de ce guide, veuillez à ne pas toucher l'unité de fusion qui porte les mentions CAUTION HOT SURFACE (ATTENTION SURFACE CHAUDE) et CAUTION HIGH TEMPERATURE (ATTENTION TEMPERATURE ELEVÉE), ni la zone environnante. Si l'imprimante vient d'être utilisée, l'unité de fusion et la zone environnante sont probablement très chaudes. Si vous devez toucher ces zones, attendez 40 minutes de manière à ce que la chaleur se dissipe.

1

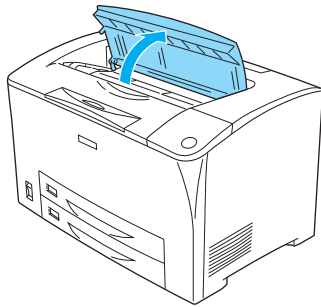

2

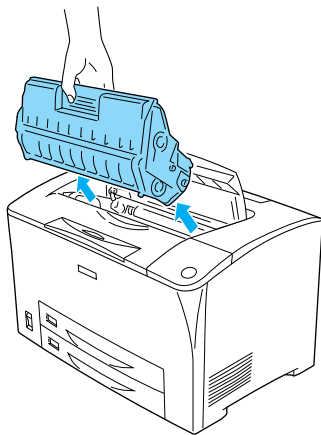

### **Remarque :**

Placez la cartouche sur une surface propre et plane.

3

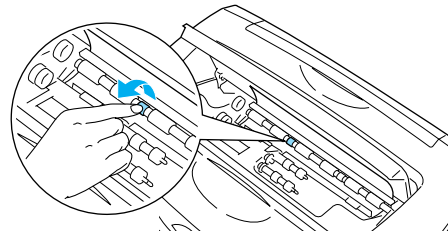

### **Remarque :**

Touchez uniquement les zones vertes du rouleau du capteur pour ne pas créer de bourrage papier.

4

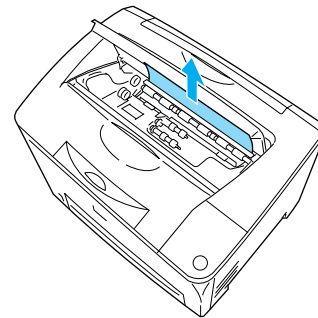

5

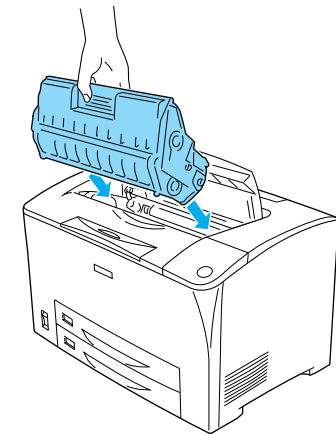

### **Remarque :**

Insérez la cartouche avec la flèche du haut de la cartouche de toner dirigée vers le capot A.

6

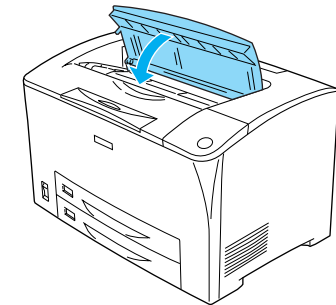

## Bourrage A B (Capot A ou B)



### **Avertissement :**

Sauf instruction expresse de ce guide, veillez à ne pas toucher l'unité de fusion qui porte les mentions CAUTION HOT SURFACE (ATTENTION SURFACE CHAUDE) et CAUTION HIGH TEMPERATURE (ATTENTION TEMPERATURE ELEVÉE), ni la zone environnante. Si l'imprimante vient d'être utilisée, l'unité de fusion et la zone environnante sont probablement très chaudes. Si vous devez toucher ces zones, attendez 40 minutes de manière à ce que la chaleur se dissipe.

1

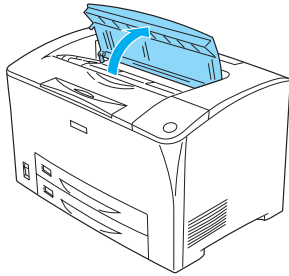

2

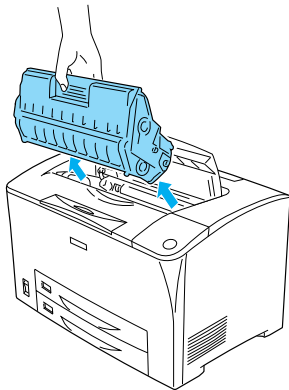

### **Remarque :**

Placez la cartouche sur une surface propre et plane.

3

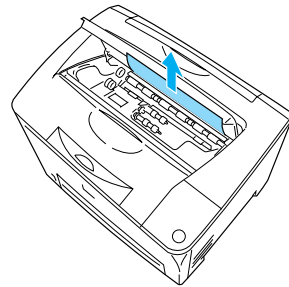

### **Remarque :**

Lorsque le papier du bourrage ne peut être retiré facilement, tournez le rouleau pour retirer la tension du papier, puis extrayez le papier.

4

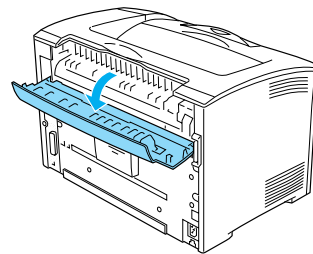

### **Remarque :**

Lorsque l'unité recto verso optionnelle est installée, ouvrez son capot avant d'ouvrir le capot B.

5

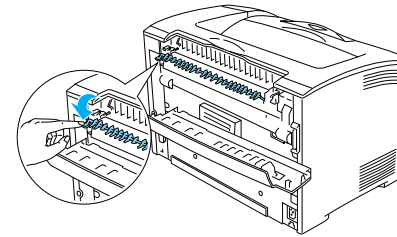

### **Avertissement :**

Attention de ne pas toucher les rouleaux de l'unité de fusion, ceux-ci peuvent être brûlants.

6

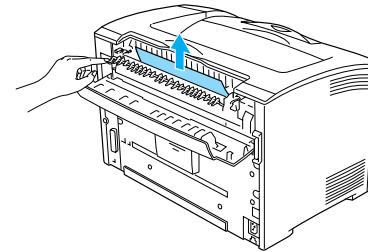

7

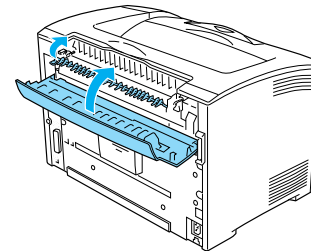

### **Remarque :**

Si vous avez installé l'unité recto verso, fermez son capot avant de fermer le capot B.

8

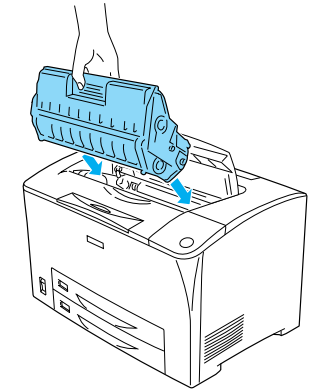

### **Remarque :**

Insérez la cartouche avec la flèche du haut de la cartouche de toner dirigée vers le capot A.

9

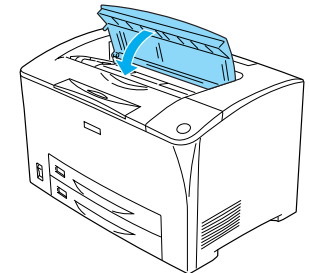

## Bourrage DM (Capot DM)

1

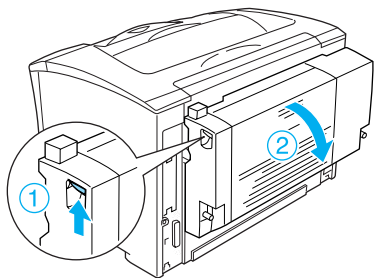

2

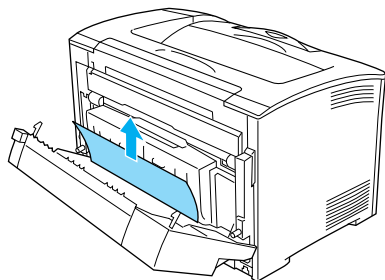

### Remarque :

- ❑ Si le papier est déchiré, assurez-vous de retirer tous les morceaux.
- ❑ Lorsque vous ne pouvez pas retirer le papier coincé à l'aide de cette procédure, ouvrez le capot A ou le capot B et retirez le papier coincé en procédant de la manière décrite à la section « Bourrage A B (Capot A ou B) ».

3

