

EPL-N2550

Kağıt Sıkışması Kılavuzu



Uyarılar bedensel yaralanmaları önlemek için uyulması gerekenlere işaret eder.

Notlar yazıcınızın işletimi hakkında bilgiler ve faydalı ipuçları içerir.

LCD ekranında Sıkışma XXX hata mesajı görüntülediğinde sıkışmış kağıdı çıkarmak için uygun açıklamayı seçin.
Daha fazla bilgi için bkz. Çevrimiçi Kullanım Kılavuzu.

Jam MP A, Jam C1 A, Jam C2 A, Jam C3 A (Tüm kağıt kasetleri ve A kapağı)

1

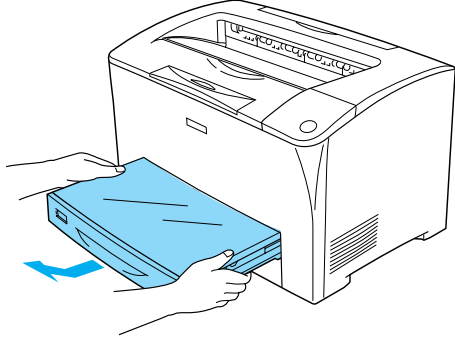

2

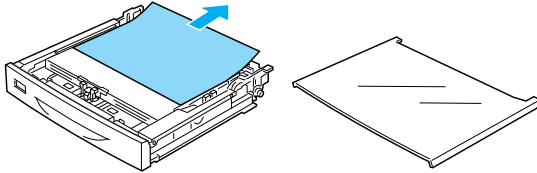

3

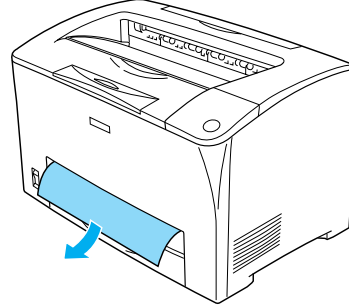

Not:

Sıkışmış kağıdın yazıcının içinde derin bir noktada olmadığını doğrulayın.

4

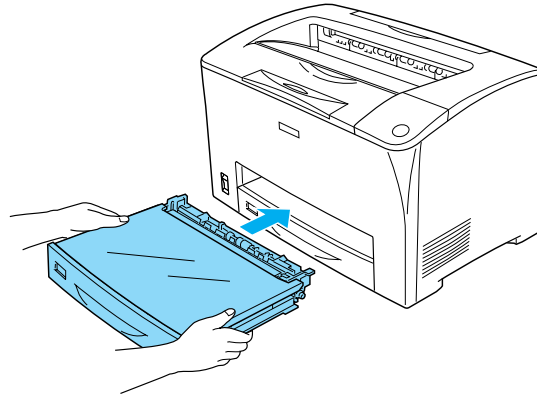

5

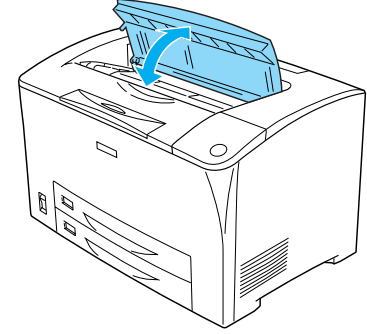

Not:

A Kapağını açtıktan ve kapattıktan sonra, hata mesajı kaybolur.

Jam A (A kapağında sıkışma)



Uyarı:

Bu kılavuzda, aksi belirtilmediği sürece, CAUTION HOT SURFACE (DİKKAT SICAK YÜZEY) ve CAUTION HIGH TEMPERATURE, (DİKKAT YÜKSEK ISI) yazısının bulunduğu füzer veya çevresindeki alana dokunmamaya dikkat edin. Yazıcı kullanıldıysa füzer ve çevresindeki alan çok sıcak olabilir. Bu alanlardan birine dokunmanız gerekiyorsa öncelikle ısının düşmesi için 40 dakika bekleyin.

1

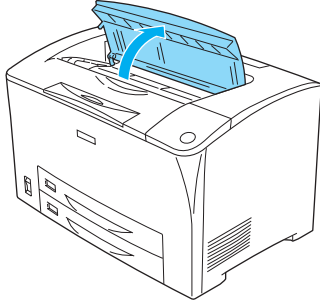

2

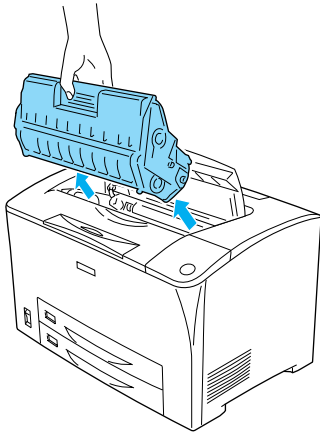

Not:

Kartuşu temiz ve düz bir yüzeye koyun.

3

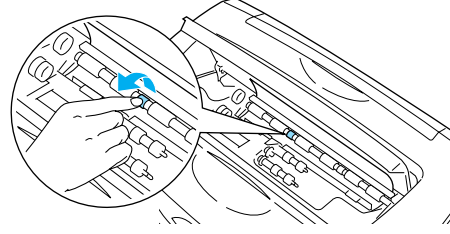

Not:

İlerkeme silindirinin sadece yeşil olan kısmına dokunun. Diğer kısımlara dokunmak, kağıt sıkışmasına neden olabilir.

4

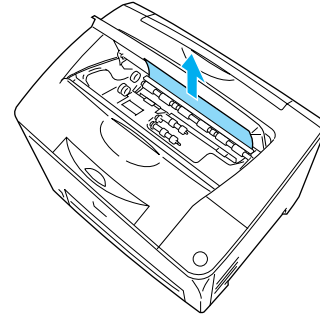

5

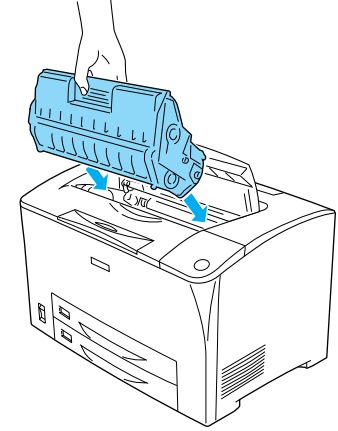

Not:

Görüntüleme kartuşunun üstündeki ok işareti A kapağına bakacak şekilde kartuşu içeri doğru itin.

6

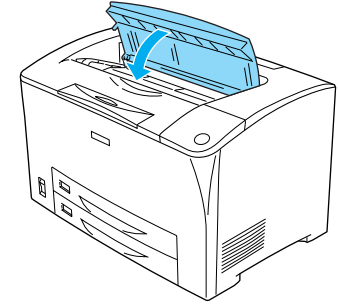

Jam A B (A veya B kapağında sıkışma)



Uyarı:

Bu kılavuzda aksi belirtilmediği sürece, CAUTION HOT SURFACE (DİKKAT SICAK YÜZEY) ve CAUTION HIGH TEMPERATURE (DİKKAT YÜKSEK ISI), yazısının bulunduğu füzere veya çevresindeki alana dokunmamaya dikkat edin. Yazıcı kullanıldıysa füzere ve çevresindeki alan çok sıcak olabilir. Bu alanlardan birine dokunmanız gerekiyorsa öncelikle ısının düşmesi için 40 dakika bekleyin.

1

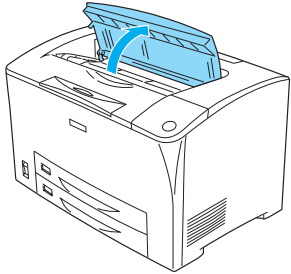

2

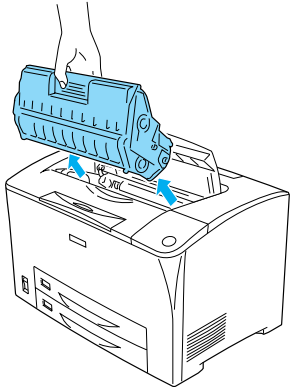

Not:

Kartuşu temiz ve düz bir yüzeye koyun.

3

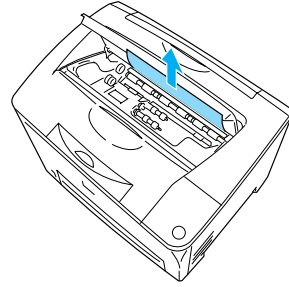

Not:

Sıkışmış olan kağıt kolalıklı çıkmadığında, kağıdın gerginliğini almak için silindiri döndürün sonra da kağıdı çekerek çıkartın.

4

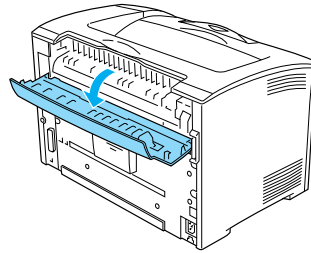

Not:

İsteğe bağlı Çift Taraflı Yazdırma Birimi takılı olduğunda, B kapağını açmadan önce Çift Taraflı Yazdırma Biriminin kapağını açın.

5

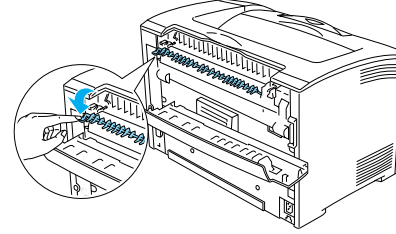

Uyarı:

Füzere birimindeki silindirlerin yüzeyine dokunmamaya dikkat edin, çok sıcak olabilirler.

6

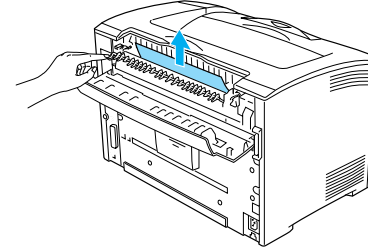

7

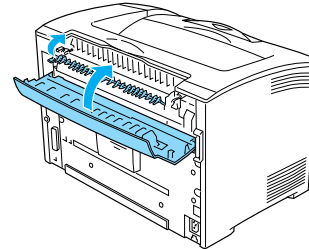

Not:

Çift Taraflı Yazdırma Birimini taktıysanız, B kapağını kapattıktan sonra Çift Taraflı Yazdırma Biriminin kapağını kapatın.

8

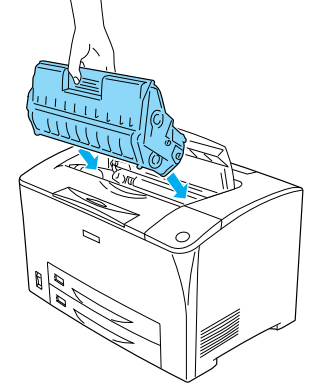

Not:

Görüntüleme kartuşunun üstündeki ok işareti A kapağına bakacak şekilde kartuşu içeri doğru itin.

9

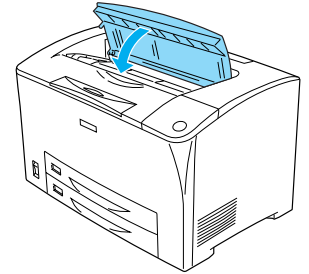

Jam DM (DM Kapađı)

1

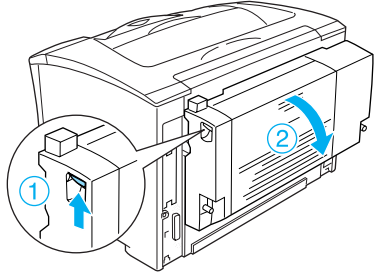

2

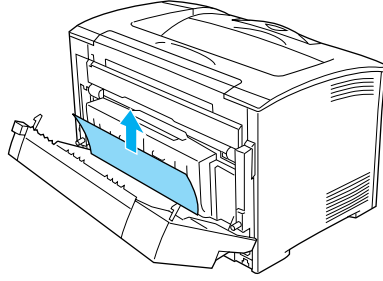

Not:

- ❑ Eđer kađıt yırtılmıřsa, yırtılan tım paraların ıkartıldıđından emin olun.
- ❑ Sıkıřmıř olan kađıdı bu yntem ile ıkaramadıđınızda, A veya B kapađının aın ve sıkıřmıř kađıdı "Jam A B (A veya B kapađında sıkıřma)" blmnde anlatılan řekilde ıkartın.

3

