

# EPSON®

Imprimante jet d'encre couleur

## EPSON STYLUS™ PHOTO R2400

Aucune partie de ce manuel ne peut être reproduite, stockée dans un système documentaire ou transmise sous quelque forme ou de quelque manière que ce soit, électronique, mécanique, par photocopie, enregistrement ou autre, sans l'accord préalable écrit de Seiko Epson Corporation. Les informations contenues dans la présente notice sont exclusivement destinées à l'utilisation de cette imprimante Epson. Epson ne pourra être tenue responsable de l'utilisation de ces informations avec d'autres imprimantes.

Ni Seiko Epson Corporation ni ses filiales ne pourront être tenues responsables envers l'acquéreur de ce produit ou envers des tiers, des dommages, pertes, frais ou dépenses encourus par l'acquéreur ou les tiers à la suite des événements suivants : accident, utilisation incorrecte ou abusive de ce produit, modifications, réparations ou altérations illicites de ce produit ou (sauf aux États-Unis) non respect au sens strict des consignes d'utilisation et de maintenance de Seiko Epson Corporation.

Seiko Epson Corporation ne pourra être tenue responsable des dommages ou problèmes survenus par suite de l'utilisation de produits optionnels ou consommables autres que ceux désignés par Seiko Epson Corporation comme étant des Produits d'origine Epson ou des Produits approuvés par Epson.

Seiko Epson Corporation ne pourra être tenue responsable des dommages résultant des interférences électromagnétiques se produisant à la suite de l'utilisation de câbles d'interface autres que ceux désignés par Seiko Epson Corporation comme étant des Produits approuvés par Epson.

EPSON® est une marque déposée et EPSON STYLUS™ est un nom de marque de Seiko Epson Corporation.

PRINT Image Matching™ et le logo PRINT Image Matching sont des noms de marque de Seiko Epson Corporation. Copyright © 2001 Seiko Epson Corporation. Tous droits réservés.

Microsoft® et Windows® sont des marques déposées de Microsoft Corporation.

Apple® et Macintosh® sont des marques déposées d'Apple Computer, Inc.

Une partie des données photographiques stockées sur le CD-ROM du logiciel d'impression est sous licence de Design Exchange Co., Ltd. Copyright © 2000 Design Exchange Co., Ltd. Tous droits réservés.

*Avis général : Les autres noms de produit utilisés dans cette notice sont donnés uniquement à titre d'identification et peuvent être des noms de marque de leurs détenteurs respectifs. Epson dénie toute responsabilité vis-à-vis de ces marques.*

Copyright © 2005 Seiko Epson Corporation. Tous droits réservés.

---

# **Table des matières**

---

## **Éléments de l'imprimante et fonctions du panneau de contrôle**

---

Éléments de l'imprimante.....	10
Panneau de contrôle .....	12
Touches.....	12
Voyants.....	13

---

## **Consignes de sécurité**

---

Consignes de sécurité importantes .....	14
Installation de l'imprimante .....	14
Choix d'un emplacement pour l'imprimante .....	16
Utilisation de l'imprimante .....	17
Manipulation des cartouches d'encre.....	17
Indications Attention, Important et Remarques .....	20

---

## **Chapitre 1 Comment imprimer**

---

Introduction.....	21
Impression de photos.....	24
Chargement de feuilles de papier simples .....	24
Paramètres du pilote pour Windows.....	25
Paramètres du gestionnaire d'impression pour Mac OS X .....	27
Paramètres du gestionnaire d'impression pour Mac OS 9.....	29
Impression sur du papier rouleau.....	31
Chargement du papier rouleau.....	31
Paramètres du pilote pour Windows.....	32
Paramètres du gestionnaire d'impression pour Mac OS X .....	34

Paramètres du gestionnaire d'impression pour Mac OS 9 .....	38
Impression sur du papier épais .....	40
Paramètres du pilote pour Windows .....	41
Paramètres du gestionnaire d'impression pour Mac OS X .....	42
Paramètres du gestionnaire d'impression pour Mac OS 9 .....	45
Impression de textes .....	46
Chargement de feuilles de papier simples .....	46
Paramètres du pilote pour Windows .....	47
Paramètres du gestionnaire d'impression pour Mac OS X .....	48
Paramètres du gestionnaire d'impression pour Mac OS 9 .....	50
Impression de pages Internet. ....	52
Chargement de feuilles de papier simples .....	52
Utilisation de EPSON Web-To-Page pour Windows .....	53
Utilisation du gestionnaire d'impression sous Mac OS X ..	55
Utilisation du gestionnaire d'impression sous Mac OS 9 ..	57

## *Chapitre 2 Options d'impression*

---

Présentation des diverses options d'impression. ....	60
Impression de photos N&B .....	64
Supports compatibles. ....	64
Paramètres du pilote pour Windows .....	65
Paramètres du gestionnaire d'impression pour Mac OS X .....	67
Paramètres du gestionnaire d'impression pour Mac OS 9 ..	69
Impression sans marges .....	71
Supports compatibles. ....	71
Préparation des données d'impression. ....	72
Impression à l'aide de EPSON Easy Photo Print. ....	73
Impression à l'aide du pilote d'impression .....	74
Impression recto-verso .....	80
Impression recto-verso standard pour Windows .....	82
Impression recto-verso standard pour Mac OS 9 .....	86

Impression recto-verso de livrets pliés pour Windows . . . . .	89
Impression recto-verso de livrets pliés pour Mac OS 9 . . . . .	94
Impression avec ajustement à la taille du papier (Zoom) . . . . .	97
Paramètres du pilote pour Windows . . . . .	98
Paramètres du gestionnaire d'impression pour Mac OS 9 . . . . .	100
Impression Pages par feuille . . . . .	103
Paramètres du pilote pour Windows . . . . .	103
Paramètres du gestionnaire d'impression pour Mac OS X . . . . .	106
Paramètres du gestionnaire d'impression pour Mac OS 9 . . . . .	109
Impression Poster . . . . .	112
Paramètres du pilote pour Windows . . . . .	112
Paramètres du gestionnaire d'impression pour Mac OS 9 . . . . .	116
Comment créer un poster à partir de tirages . . . . .	118
Impression de filigranes . . . . .	121
Impression du filigrane sous Windows . . . . .	121
Impression du filigrane sous Mac OS 9 . . . . .	124
Création d'un filigrane personnalisé sous Windows . . . . .	127
Création d'un filigrane personnalisé sous Mac OS 9 . . . . .	129

### *Chapitre 3 Paramètres du logiciel d'impression*

---

Pour Windows . . . . .	132
Présentation du logiciel d'impression . . . . .	132
Définition des paramètres de l'onglet Principal . . . . .	133
Réglage des paramètres de l'onglet Disposition . . . . .	154
Définition des paramètres de l'onglet Utilitaire . . . . .	156
S'informer grâce à l'aide en ligne . . . . .	165
Pour Mac OS X . . . . .	167
Présentation du logiciel d'impression . . . . .	167
Zone de dialogue Format d'impression . . . . .	168
Paramètres de la zone de dialogue Format d'impression . . . . .	168
Zone de dialogue Imprimer . . . . .	170
Réglages de la zone de dialogue Imprimer . . . . .	171

Utilitaires d'impression EPSON .....	182
Fonctions de l'utilitaire d'impression Epson .....	182
Pour Mac OS 9 .....	184
Présentation du logiciel d'impression .....	184
Zone de dialogue Format d'impression .....	185
Zone de dialogue Imprimer .....	188
Zone de dialogue Imprimer .....	188
Zone de dialogue Disposition .....	206
Utilitaires d'impression .....	207
S'informer grâce à l'aide en ligne .....	210

#### *Chapitre 4 Utilisation des logiciels*

---

Informations relatives aux logiciels .....	211
Vue d'ensemble de EPSON Creativity Suite .....	213
EPSON File Manager .....	214
Lancement de EPSON File Manager .....	215
Impression facile de photos .....	216
Lancement de EPSON Easy Photo Print .....	217
Création de photos à l'aspect professionnel .....	218
Lancement de EPSON Darkroom Print .....	218
Impression d'images provenant de fichiers au format RAW ...	219
Lancement de EPSON RAW Print .....	220
Envoi d'images par courrier électronique .....	220
Lancement de EPSON Attach to E-mail .....	221
Impression de pages Internet ajustées à la taille du papier. ...	221
Accès à EPSON Web-To-Page .....	222
EPSON Easy Print Module .....	223
Désinstallation des applications Creativity Suite .....	223
Pour Windows .....	223
Pour Mac OS X .....	224

#### *Chapitre 5 Remplacement des cartouches d'encre*

---

Remplacement d'une cartouche d'encre vide .....	225
Utilisation des touches du panneau de contrôle de l'imprimante .....	227

Utilisation de EPSON Status Monitor .....	232
Remplacement d'une cartouche d'encre .....	233
Utilisation des touches du panneau de contrôle de l'imprimante .....	234
Changement des cartouches d'encre noire conformément au type de papier utilisé .....	240
Remplacement d'une cartouche d'encre .....	242
Définition des informations relatives à la cartouche d'encre .....	247
Contrôle de l'alimentation en encre .....	250
Pour Windows .....	250
Pour Macintosh .....	252

## *Chapitre 6 Amélioration de la qualité d'impression*

---

Contrôle de l'état de l'imprimante .....	256
Pour Windows .....	256
Pour Mac OS X .....	260
Pour Mac OS 9 .....	262
Contrôle des buses de la tête d'impression .....	269
Utilisation de l'utilitaire Vérification des buses .....	270
Utilisation des touches du panneau de contrôle .....	272
Nettoyage de la tête d'impression .....	274
Utilisation de l'utilitaire Nettoyage et vérification automatiques des buses .....	274
Utilisation de l'utilitaire Nettoyage des têtes .....	280
Utilisation des touches du panneau de contrôle .....	286
Alignement de la tête d'impression .....	287
Pour Windows .....	288
Pour Mac OS X .....	288
Pour Mac OS 9 .....	289

## *Chapitre 7 Dépannage*

---

Localisation du problème .....	290
Voyants d'erreur .....	291
EPSON Status Monitor .....	294

Exécution d'un contrôle de fonctionnement de l'imprimante . . . . .	295
Problèmes de qualité d'impression. . . . .	297
Bandes horizontales . . . . .	297
Décalage vertical ou apparition de bandes. . . . .	298
Couleurs incorrectes ou manquantes . . . . .	299
Impressions floues ou tachées . . . . .	300
Problèmes d'impression non liés à la qualité d'impression . . . .	302
Caractères déformés ou incorrects. . . . .	302
Marges incorrectes . . . . .	302
Image inversée . . . . .	303
Impression de pages blanches . . . . .	303
Le tirage est taché. . . . .	304
L'impression est trop lente . . . . .	305
L'alimentation du papier est incorrecte . . . . .	306
Le papier n'avance pas . . . . .	306
Entraînement de plusieurs pages à la fois . . . . .	307
Un bourrage papier se produit. . . . .	307
Chargement incorrect du papier . . . . .	309
Le papier n'est que partiellement éjecté ou est froissé . . . .	310
Le papier épais est éjecté lors de l'envoi d'un travail d'impression sur papier épais . . . . .	310
Le papier épais n'est pas éjecté correctement une fois le travail d'impression sur papier épais terminé. . . . .	311
Pas d'impression . . . . .	311
Tous les voyants sont éteints . . . . .	311
Les voyants se sont allumés, puis éteints . . . . .	311
Seul le voyant Marche/Arrêt est allumé. . . . .	312
Le voyant d'erreur clignote ou reste allumé. . . . .	313
Le voyant d'erreur est allumé et le voyant Marche/Arrêt clignote . . . . .	313
Problème affectant le chariot de la tête d'impression . . . . .	314
Correction des problèmes USB . . . . .	314
Connexions USB . . . . .	314
Systèmes d'exploitation Windows. . . . .	315
Installation du logiciel d'impression. . . . .	315
Erreur de communication. . . . .	321
Le voyant Marche/Arrêt ne s'allume pas. . . . .	321

Le voyant Marche/Arrêt est allumé mais aucun donnée n'est imprimée. . . . .	321
Annulation de l'impression . . . . .	323
Utilisation des touches du panneau de contrôle. . . . .	323
Pour Windows XP et 2000 . . . . .	323
Pour Windows Me et 98 . . . . .	324
Pour Macintosh . . . . .	325

## *Chapitre 8 Autres informations*

---

Installation de l'imprimante en réseau . . . . .	328
Pour Windows XP et 2000 . . . . .	328
Pour Windows Me et 98 . . . . .	332
Pour Mac OS X. . . . .	336
Pour Mac OS 9 . . . . .	336
Augmentation de la vitesse d'impression . . . . .	340
Conseils généraux . . . . .	340
Utilisation de la boîte de dialogue Vitesse et Progression (Windows seulement) . . . . .	343
Mise à jour et désinstallation des logiciels . . . . .	346
Mise à jour du logiciel d'impression sous Windows Me, XP ou 2000 . . . . .	346
Désinstallation du pilote d'impression . . . . .	346
Désinstallation du Guide d'utilisation . . . . .	349
Nettoyage de l'imprimante . . . . .	350
Transport de l'imprimante . . . . .	352
Options et consommables . . . . .	354
Consommables. . . . .	354
Exif Print et PRINT Image Matching. . . . .	356
Efficacité . . . . .	356
Mode d'utilisation . . . . .	360
Caractéristiques techniques de l'imprimante. . . . .	361
Impression . . . . .	361
Papier . . . . .	361
Cartouches d'encre . . . . .	365
Caractéristiques mécaniques . . . . .	367
Caractéristiques électriques . . . . .	368
Conditions ambiantes . . . . .	368



Normes et conformité .....	369
Configuration système requise .....	370
Pour Windows .....	370
Pour Macintosh .....	372
Utilisation du Guide d'utilisation .....	373
Chargement du papier .....	374
Chargement de feuilles simples .....	374
Chargement du papier épais .....	375
Chargement de feuilles simples dans la fente d'alimentation	
manuelle arrière .....	378
Utilisation de supports spéciaux .....	383
Capacité de chargement en supports spéciaux Epson .....	386
Installation du guide mat pour feuilles multiples .....	387
Chargement et retrait du papier rouleau .....	389
Paramètres du pilote .....	397
Accès au logiciel d'impression sous Windows .....	397
Accès au logiciel d'impression sous Mac OS X .....	399
Accès au logiciel d'impression sous Mac OS 9 .....	399
Paramètre Support .....	400
Définition de formats de papier personnalisés sous	
Windows .....	404
Définition de formats de papier personnalisés sous	
Mac OS X .....	406
Définition de formats de papier personnalisés sous	
Mac OS 9 .....	408

## *Annexe A Assistance clientèle*

---

Contacteur l'assistance clientèle .....	412
Site Web du support technique .....	413

## *Glossaire*

---

## *Index*

---

---

# Éléments de l'imprimante et fonctions du panneau de contrôle

---

## Éléments de l'imprimante

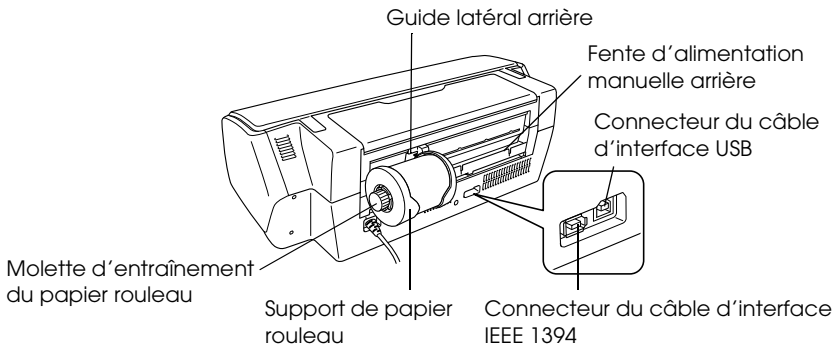
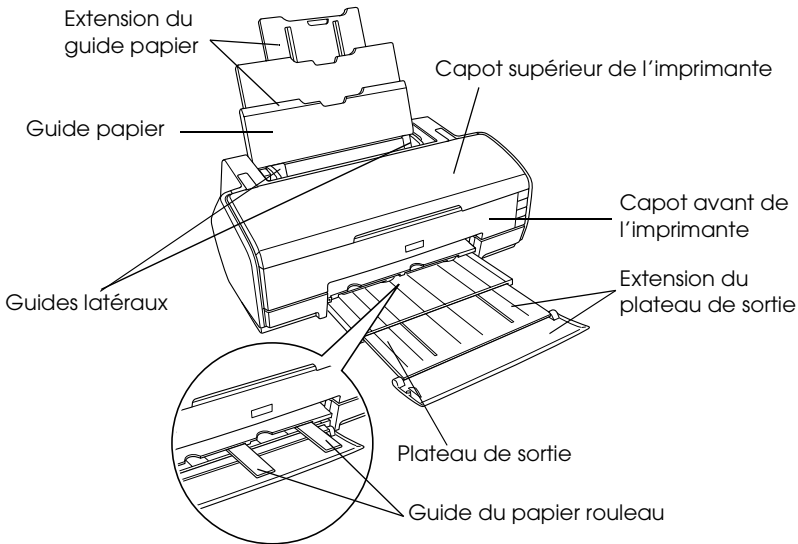

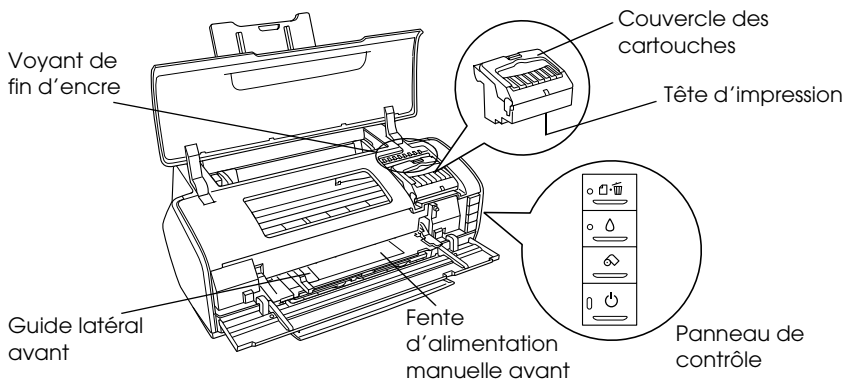





---

# Panneau de contrôle

## Touches

Touche	Fonction
 Marche/Arrêt	Met l'imprimante sous et hors tension.
 Papier	Charge ou éjecte le papier.  Reprend l'impression si la touche est enfoncée après une erreur d'absence papier ou d'alimentation multiple.  Annule l'impression du travail si vous appuyez sur cette touche au cours de l'impression.
 Encre	Déplace la tête d'impression vers la position de remplacement de cartouche.  Déplace la tête d'impression vers la position de contrôle de l'encre lorsqu'une cartouche d'encre vide est détectée.  Ramène la tête d'impression en position de repos après le remplacement d'une cartouche d'encre.  Déclenche le nettoyage de la tête d'impression si vous appuyez sur cette touche pendant trois secondes lorsque le voyant de fin d'encre  est éteint.
 Papier rouleau	Imprime un repère de coupe et entraîne le papier rouleau vers une position où il peut être retiré facilement de l'introducteur de papier rouleau si vous appuyez sur cette touche au cours de l'impression.  Entraîne le papier rouleau vers la position d'impression si vous appuyez sur cette touche après avoir découpé le papier.  Entraîne le papier rouleau vers une position où il peut être retiré facilement du chargeur de papier rouleau si vous appuyez sur cette touche pendant trois secondes.

# Voyants

Voyant	Description
⏻ Marche/Arrêt	Allumé lorsque l'imprimante est sous tension.  Clignote lorsque l'imprimante reçoit des données, pendant l'impression, le remplacement d'une cartouche d'encre, le chargement du circuit d'alimentation en encre ou le nettoyage de la tête d'impression.
📄 Fin de papier	Allumé lorsqu'il n'y a plus de papier dans l'imprimante.  Clignote lorsque le bac papier est coincé ou lorsque le plateau de sortie est dans une position incorrecte.  Clignote lorsque le papier inséré dans la fente d'alimentation manuelle arrière n'est pas droit.
⚠️ Erreur encre	Allumé lorsqu'une cartouche d'encre est vide ou n'est pas installée.  Clignote lorsqu'une cartouche d'encre est presque vide ou lorsqu'une cartouche d'encre de la mauvaise couleur est installée.
Fin d'encre	Allumé lorsqu'une cartouche d'encre est vide ou n'est pas installée.  Clignote lorsqu'une des cartouches d'encre est presque vide.

---

# **Consignes de sécurité**

---

## **Consignes de sécurité importantes**

Veillez lire l'intégralité des consignes données dans cette section avant d'utiliser votre imprimante. Veillez également à suivre les avertissements et consignes repérés sur l'imprimante.

### **Installation de l'imprimante**

Respectez les consignes suivantes lors de l'installation de l'imprimante :

- ❑ Veillez à ne pas obstruer ou recouvrir les ouvertures de l'imprimante.
- ❑ Utilisez uniquement le type de source d'alimentation indiqué sur l'étiquette de l'imprimante.
- ❑ Utilisez uniquement le cordon d'alimentation livré avec ce produit. L'utilisation d'un autre cordon d'alimentation vous expose à des risques d'incendie ou d'électrocution.
- ❑ Le cordon d'alimentation livré ne doit être utilisé qu'avec ce produit. Son utilisation sur un autre matériel peut vous exposer à des risques d'incendie ou d'électrocution.
- ❑ Veillez à ce que votre cordon d'alimentation soit conforme aux normes de sécurité locales applicables.
- ❑ Évitez l'utilisation de prises de courant reliées au même circuit que les photocopieurs ou les systèmes de climatisation qui sont fréquemment arrêtés et mis en marche.

- ❑ Évitez d'utiliser des prises de courant commandées par un interrupteur mural ou une temporisation automatique.
- ❑ Placez l'ensemble du système informatique à l'écart des sources potentielles de parasites électromagnétiques telles que les haut-parleurs ou les bases fixes des téléphones sans fil.
- ❑ N'utilisez pas un cordon d'alimentation endommagé ou usé.
- ❑ Si vous utilisez un prolongateur électrique avec l'imprimante, veillez à ce que l'ampérage maximum des périphériques reliés au prolongateur ne dépasse pas celui du cordon. De même, veillez à ce que l'ampérage total des périphériques branchés sur la prise de courant ne dépasse pas le courant maximum que celle-ci peut supporter.
- ❑ N'essayez pas de réparer vous-même l'imprimante.
- ❑ Débranchez l'imprimante et faites appel à un technicien qualifié dans les circonstances suivantes :

Le cordon d'alimentation ou sa fiche est endommagé ; du liquide a coulé dans l'imprimante ; l'imprimante est tombée ou le boîtier a été endommagé ; l'imprimante ne fonctionne pas normalement ou ses performances ont changé de manière sensible.

- ❑ Si vous devez utiliser l'imprimante en Allemagne, le réseau électrique de l'immeuble doit être protégé par un disjoncteur de 10 ou 16 ampères pour assurer une protection adéquate contre les courts-circuits et les surintensités.
- ❑ Lors de la connexion de ce produit à un ordinateur ou un autre périphérique à l'aide d'un câble, vérifiez que les connecteurs sont correctement insérés. Les connecteurs ne disposent que d'une seule orientation correcte. Si les connecteurs ne sont pas insérés correctement, les deux périphériques reliés par le câble risquent d'être endommagés.

## ***Choix d'un emplacement pour l'imprimante***



Respectez les consignes suivantes pour le choix d'un emplacement pour l'imprimante :

- ❑ Placez l'imprimante sur une surface plane et stable sensiblement plus grande que la base de l'imprimante. Si vous installez l'imprimante contre un mur, prévoyez un espace minimal de 40 cm entre l'arrière de l'imprimante et le mur. L'imprimante ne fonctionnera pas correctement si elle est placée dans une position inclinée.
- ❑ En cas de stockage ou de transport, veillez à ne pas pencher, placer verticalement ou renverser l'imprimante. Toute position inadéquate peut entraîner une fuite d'encre de la cartouche.
- ❑ Laissez suffisamment de place devant l'imprimante pour que le papier puisse être éjecté sans problème.
- ❑ Évitez les emplacements soumis à des variations rapides de température et d'humidité. Maintenez aussi l'imprimante à l'écart du rayonnement solaire direct, des fortes lumières et des sources de chaleur.
- ❑ Évitez les emplacements exposés à la poussière, aux chocs ou aux vibrations.
- ❑ Laissez suffisamment de place autour de l'imprimante pour permettre une ventilation satisfaisante.
- ❑ Placez l'imprimante à proximité d'une prise de courant permettant un débranchement facile du cordon d'alimentation.



## **Utilisation de l'imprimante**

Respectez les consignes suivantes lors de l'utilisation de l'imprimante :

- ❑ N'insérez aucun objet à travers les orifices de l'imprimante.
- ❑ Veillez à ne pas renverser de liquide sur l'imprimante.
- ❑ N'introduisez pas vos mains dans l'imprimante et ne touchez pas les cartouches d'encre au cours de l'impression.
- ❑ Ne déplacez pas la tête d'impression à la main, faute de quoi vous pourriez endommager l'imprimante.
- ❑ Mettez toujours l'imprimante hors tension à l'aide de la touche Marche/Arrêt . Lorsque vous appuyez sur cette touche, le voyant Marche/Arrêt  clignote. Ne débranchez pas l'imprimante et ne coupez pas le courant sur la prise secteur avant que le voyant Marche/Arrêt  ne cesse de clignoter.
- ❑ Avant de transporter l'imprimante, assurez-vous que la tête d'impression est à sa position initiale (à l'extrême droite) et que les cartouches d'encre sont en place.
- ❑ Laissez les cartouches d'encre installées. Le retrait des cartouches peut déshydrater la tête d'impression et empêcher le bon fonctionnement de l'imprimante.

## **Manipulation des cartouches d'encre**

Respectez les consignes suivantes pour la manipulation des cartouches d'encre :

- ❑ Conservez les cartouches hors de portée des enfants. Ne les laissez pas manipuler les cartouches ou en boire le contenu.

- ❑ Avant d'ouvrir les emballages, secouez les nouvelles cartouches d'encre quatre ou cinq fois.
- ❑ Afin d'éviter tout risque de fuite, ne secouez pas les cartouches d'encre une fois les emballages ouverts.
- ❑ Manipulez les cartouches d'encre usagées avec précaution, l'orifice pouvant être légèrement taché d'encre. En cas de contact de l'encre avec la peau, nettoyez énergiquement la région à l'eau et au savon. En cas de contact avec les yeux, rincez-les abondamment avec de l'eau. Si une gêne ou des problèmes de vision subsistent après un nettoyage approfondi, consultez immédiatement un médecin.
- ❑ Ne retirez pas et ne déchirez pas l'étiquette de la cartouche, car cela pourrait provoquer des fuites d'encre.
- ❑ Installez la cartouche d'encre immédiatement après l'avoir retirée de son emballage. Si une cartouche est déballée longtemps avant son utilisation, une impression normale risque de ne pas être possible.
- ❑ N'utilisez pas une cartouche au-delà de la date imprimée sur l'emballage, car la qualité des tirages pourrait en pâtir. Pour obtenir les meilleurs résultats, utilisez les cartouches d'encre dans les six mois qui suivent leur installation.
- ❑ Ne démontez pas les cartouches et n'essayez pas de les remplir d'encre, afin d'éviter toute détérioration de la tête.
- ❑ Lorsque vous apportez à l'intérieur d'un local une cartouche d'encre précédemment stockée dans un endroit froid, laissez-la se conditionner à la température de la pièce pendant trois heures au moins avant de l'utiliser.
- ❑ Stockez les cartouches d'encre dans un endroit frais et sombre.

- ❑ Ne touchez pas la puce de couleur verte située sur le côté de la cartouche. Cela pourrait perturber le fonctionnement normal et l'impression.
- ❑ La puce conserve un certain nombre d'informations liées à la cartouche d'encre, telles que la quantité d'encre restante, ce qui permet de retirer et de réinsérer librement la cartouche. Toutefois, chaque fois que la cartouche est mise en place, un peu d'encre est consommée car l'imprimante effectue automatiquement un test de fiabilité.
- ❑ Si vous retirez une cartouche d'encre pour la réutiliser ultérieurement, protégez la zone d'alimentation en encre contre les salissures et la poussière et stockez-la dans le même environnement que l'imprimante. L'orifice d'alimentation en encre possède une valve qui rend inutile la présence d'un couvercle ou d'un capuchon, mais nécessite toutefois certaines précautions de manipulation pour éviter de tacher des éléments que la cartouche viendrait à toucher. Ne touchez pas l'orifice d'alimentation en encre de la cartouche, ni la zone qui l'entoure.
- ❑ Stocker la cartouche d'encre avec l'étiquette orientée vers le haut. Ne stockez pas la cartouche à l'envers.

## Conformité ENERGY STAR®



En sa qualité de partenaire ENERGY STAR®, EPSON garantit que ce produit répond aux directives du programme ENERGY STAR® pour l'économie d'énergie.

Le programme international ENERGY STAR® lié au matériel de bureau est un programme de partenariat volontaire avec les constructeurs de matériels informatiques et bureautiques visant à promouvoir la commercialisation d'ordinateurs, de moniteurs, d'imprimantes, de télécopieurs, de copieurs et de périphériques multifonction à faible consommation d'énergie dans le cadre d'un effort visant à limiter la pollution atmosphérique. Les normes et les logos utilisés sont les mêmes pour toutes les nations participantes.

---

## Indications Attention, Important et Remarques



### **Attention**

*Avertissement à suivre à la lettre pour éviter des blessures corporelles.*



### **Important**

*Mise en garde à respecter pour éviter d'endommager votre équipement.*

### **Remarque**

*Informations importantes et conseils utiles sur le fonctionnement de votre imprimante.*

### Introduction

Ce chapitre vous guide tout au long des procédures à utiliser pour les différents types d'impression.

« *Impression de photos* » à la page 24

Vous explique comment imprimer des photos en couleur ou en noir et blanc sur divers formats et divers types de feuilles simples.

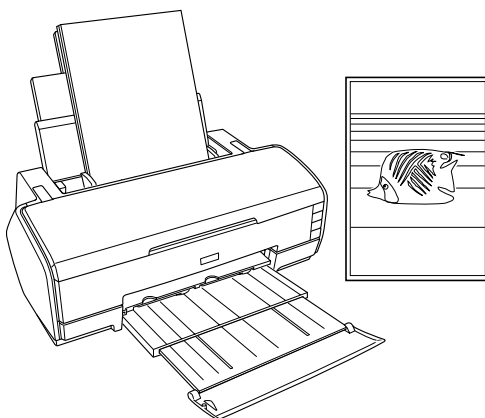

### « Impression sur du papier rouleau » à la page 31

Vous explique comment utiliser la fonction principale du paramètre relatif au papier rouleau, l'impression de bannières. Ce paramètre vous permet d'imprimer des photos panoramiques ou des documents en continu sur du papier rouleau.

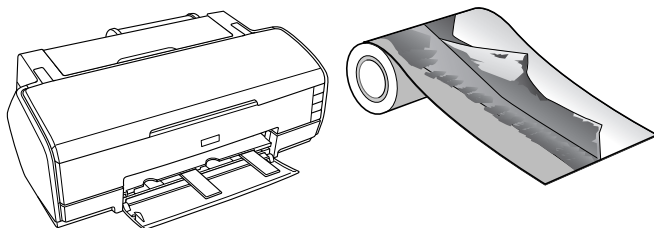

### « Impression sur du papier épais » à la page 40

Vous explique comment imprimer des documents et des images sur du papier épais.

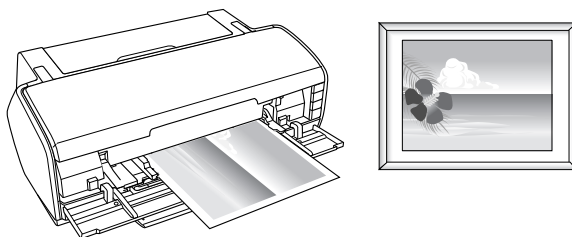

« Impression de textes » à la page 46

Vous explique comment imprimer des documents et des images sur divers formats et divers types de feuilles simples.

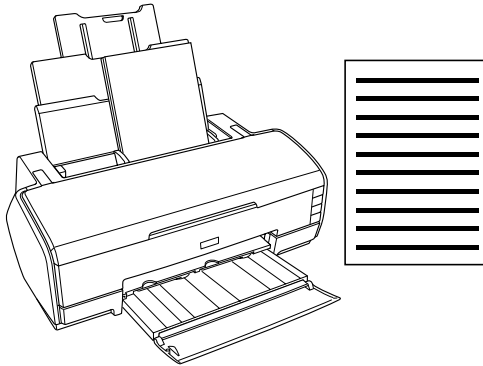

« Impression de pages Internet » à la page 52

Vous explique comment imprimer des pages Internet sur divers formats et divers types de feuilles simples.

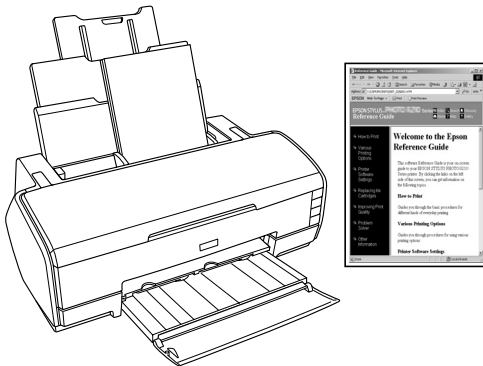

---

## ***Impression de photos***

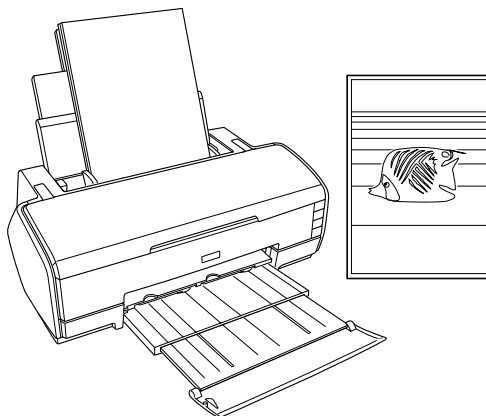

### ***Chargement de feuilles de papier simples***

Pour plus de détails sur le chargement des feuilles simples, reportez-vous à la section ci-dessous.

« Chargement de feuilles simples » à la page 374

Certains types de supports spéciaux, tels que le Papier beaux-arts velouté, le Papier Aquarelle - Extra Blanc et le UltraSmooth Fine Art Paper, doivent être chargés dans la fente d'alimentation manuelle arrière. Pour plus de détails sur le chargement des feuilles simples dans la fente d'alimentation manuelle arrière, reportez-vous à la section ci-dessous.

« Chargement de feuilles simples dans la fente d'alimentation manuelle arrière » à la page 378

Si vous utilisez des supports spéciaux, reportez-vous à la section ci-dessous.

« Utilisation de supports spéciaux » à la page 383



Pour réaliser des impressions à l'aide de cette imprimante, le plus simple consiste à utiliser des logiciels tels que EPSON Easy Photo Print ou EPSON Darkroom Print, fournis sur le CD-ROM. Pour plus de détails, reportez-vous à la section suivante.

« EPSON Creativity Suite » à la page 213

## ***Paramètres du pilote pour Windows***

### ***Remarque :***

*Si vous souhaitez imprimer des photos en noir et blanc de haute qualité, utilisez l'option Photo N&B avancée. Pour plus de détails, reportez-vous à la section suivante.*

➔ *Voir « Impression de photos N&B » à la page 64*

1. Ouvrez le fichier que vous voulez imprimer.
2. Ouvrez le pilote d'impression.

« Accès au logiciel d'impression sous Windows » à la page 397

3. Cliquez sur l'onglet Principal, puis réglez le paramètre Option Qualité. Pour des détails sur le paramètre Option Qualité, reportez-vous au chapitre suivant.  
➔ Voir « Option Qualité » à la page 134
4. Lors du chargement de papier dans le bac feuille à feuille, sélectionnez l'option Bac feuille à feuille pour le paramètre Alimentation. Lors du chargement de papier dans la fente d'alimentation manuelle arrière, sélectionnez l'option Manuelle - Rouleau pour le paramètre Alimentation.
5. Réglez le paramètre Type.

« Paramètre Support » à la page 400

- Réglez le paramètre Taille. Vous pouvez aussi définir une taille de papier personnalisée. Pour plus de détails, reportez-vous à la section suivante.

« Définition de formats de papier personnalisés sous Windows » à la page 404

- Pour modifier l'orientation du tirage, sélectionnez Portrait (vertical) ou Paysage (horizontal).

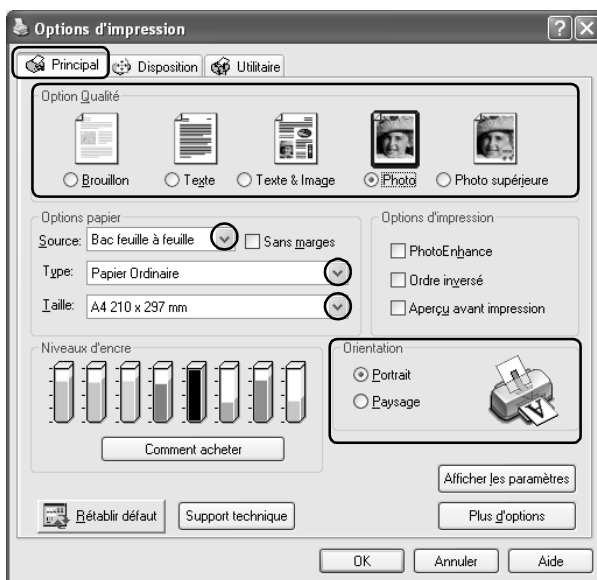

- Cliquez sur OK pour fermer la boîte de dialogue des paramètres du pilote d'impression.
- Impression des données.

## Paramètres du gestionnaire d'impression pour Mac OS X

1. Ouvrez le fichier que vous voulez imprimer.
2. Accédez à la zone de dialogue Format d'impression.  
« Accès au logiciel d'impression sous Mac OS X » à la page 399
3. Sélectionnez Stylus Photo R2400 pour le paramètre Pour.
4. Réglez les paramètres Papier et Orientation.
5. Cliquez sur OK pour fermer la zone de dialogue Format d'impression.

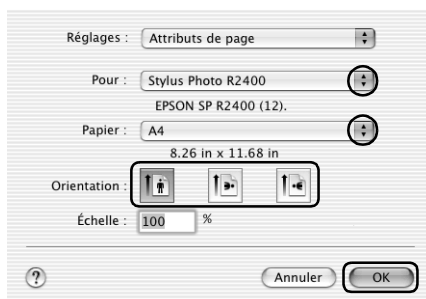

6. Accédez à la zone de dialogue Imprimer.  
« Accès au logiciel d'impression sous Mac OS X » à la page 399
7. Sélectionnez Stylus Photo R2400 pour le paramètre Imprimante, puis réglez le paramètre Copies et pages

**Remarque :**

Les options *Copies et pages* constituent une fonction standard de Mac OS X. Pour plus de détails, consultez la documentation de votre système d'exploitation.

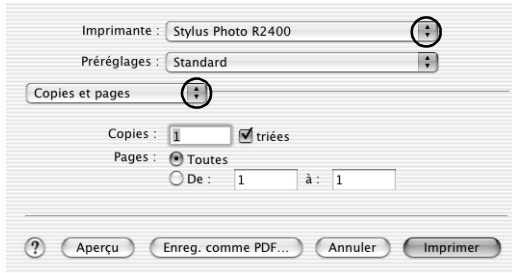

8. Sélectionnez Configuration Imprimante dans le menu contextuel.

9. Réglez les paramètres Support, Couleur et Mode.  
➔ Voir « Configuration Imprimante » à la page 172

« Paramètre Support » à la page 400

**Remarque :**

Si vous souhaitez imprimer des photos en noir et blanc de haute qualité, utilisez l'option *Photo N&B avancée*. Pour plus de détails, reportez-vous à la section suivante.

➔ Voir « Impression de photos N&B » à la page 64

10. Cliquez sur Imprimer pour lancer l'impression.

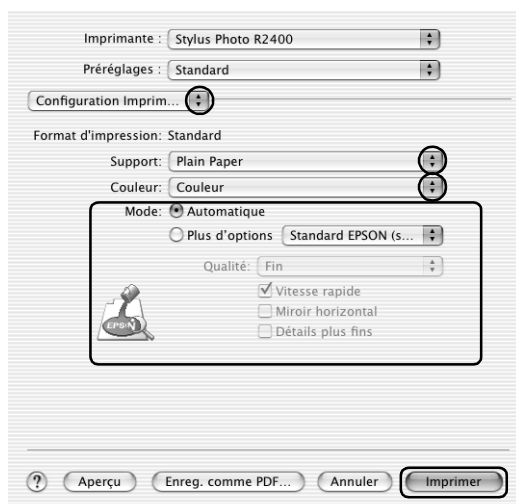

## ***Paramètres du gestionnaire d'impression pour Mac OS 9***

1. Ouvrez le fichier que vous voulez imprimer.
2. Accédez à la zone de dialogue Format d'impression.  
  
« Accès au logiciel d'impression sous Mac OS 9 » à la page 399
3. Réglez le paramètre Taille papier. Vous pouvez aussi définir une taille de papier personnalisée. Pour plus de détails, reportez-vous à la section suivante.  
  
« Définition de formats de papier personnalisés sous Mac OS 9 » à la page 408

4. Lors du chargement de papier dans le bac feuille à feuille, sélectionnez l'option Bac feuille à feuille pour le paramètre Alimentation. Lors du chargement de papier dans la fente d'alimentation manuelle arrière, sélectionnez l'option Manuelle - Rouleau pour le paramètre Alimentation.
5. Pour modifier l'orientation du tirage, sélectionnez Portrait (vertical) ou Paysage (horizontal).
6. Cliquez sur OK pour enregistrer les paramètres et fermer la zone de dialogue Format d'impression.

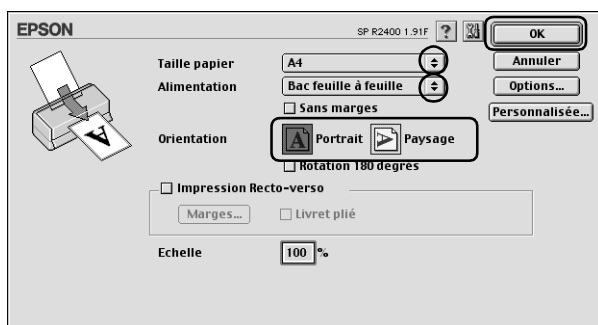

7. Accédez à la zone de dialogue Imprimer.  
« Accès au logiciel d'impression sous Mac OS 9 » à la page 399
8. Réglez le paramètre Support.  
« Paramètre Support » à la page 400

**Remarque :**

*Si vous souhaitez imprimer des photos en noir et blanc de haute qualité, utilisez l'option Photo N&B avancée. Pour plus de détails, reportez-vous à la section suivante.*

➔ Voir « Impression de photos N&B » à la page 64

9. Cliquez sur Imprimer pour lancer l'impression.



---

## ***Impression sur du papier rouleau***

L'impression sur du papier rouleau vous permet de réaliser des tirages de type bannière de haute qualité. Ce paramètre vous permet d'imprimer des photos panoramiques ou un document en continu (au lieu de pages individuelles).

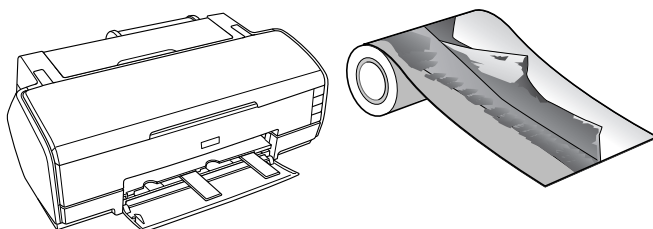

## ***Chargement du papier rouleau***

Pour le chargement du papier rouleau, reportez-vous à la section ci-dessous.

« Chargement du papier rouleau » à la page 389

## Paramètres du pilote pour Windows

### Remarque :

- ❑ Vous pouvez modifier les marges du papier rouleau à l'aide des paramètres du pilote d'impression. Pour imprimer sans qu'aucune marge n'apparaisse sur les côtés de l'impression, reportez-vous à la section ci-dessous.

➔ Voir « Impression sans marges » à la page 71

- ❑ Cette section vous indique comment imprimer une bannière sur du papier rouleau avec des marges des deux côtés du tirage.

1. Ouvrez le fichier que vous voulez imprimer.
2. Ouvrez le pilote d'impression.

« Accès au logiciel d'impression sous Windows » à la page 397

3. Cliquez sur l'onglet Principal, puis réglez le paramètre Option Qualité. Pour des détails sur le paramètre Option Qualité, reportez-vous au chapitre suivant.

➔ Voir « Option Qualité » à la page 134

4. Sélectionnez Rouleau pour le paramètre Alimentation.
5. Réglez les paramètres Options dans la boîte de dialogue Options papier rouleau.

La sélection de l'option Mode bannière vous permet d'imprimer les données sous forme de bannière. Cette option vous permet d'imprimer les documents longs sous la forme d'une feuille en continu (au lieu de feuilles individuelles).

La sélection de l'option Mode page vous permet d'imprimer des données de taille standard. Cette option vous permet d'imprimer les documents sous forme de feuilles individuelles (au lieu d'une feuille en continu).

6. Cliquez sur OK pour revenir à l'onglet Principal.



7. Sélectionnez le paramètre Type approprié.  
« Paramètre Support » à la page 400
8. Sélectionnez le paramètre Taille approprié.
9. Pour modifier l'orientation du tirage, sélectionnez Portrait (vertical) ou Paysage (horizontal).

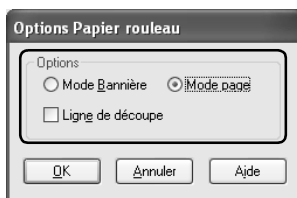
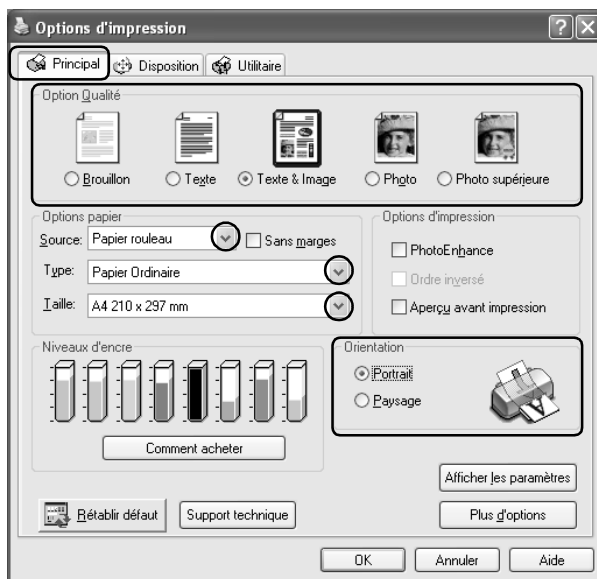

**Remarque :**

*Ne sélectionnez pas l'option Bac feuille à feuille pour le paramètre Alimentation lorsque du papier rouleau est chargé dans la fente d'alimentation manuelle arrière. Sinon l'imprimante entraînera inutilement du papier après l'impression de chaque document. Si vous avez déjà lancé l'impression, annulez le travail à partir du logiciel d'impression.*

➔ Voir « Annulation de l'impression » à la page 323

10. Cliquez sur OK pour fermer la boîte de dialogue des paramètres du pilote d'impression.
11. Impression des données.
12. Découpez le papier rouleau.

« Découpe du papier rouleau » à la page 395

**Remarque :**

*Patientez jusqu'à ce que l'imprimante arrête l'impression et l'entraînement du papier. Découpez le papier à l'arrière de l'imprimante, puis mettez l'imprimante hors tension. Le papier restant est éjecté.*

## **Paramètres du gestionnaire d'impression pour Mac OS X**

**Remarque :**

- ❑ *Vous pouvez modifier les marges du papier rouleau à l'aide des paramètres du pilote d'impression. Pour imprimer sans qu'aucune marge n'apparaisse sur les côtés de l'impression, reportez-vous à la section ci-dessous.*

➔ Voir « Impression sans marges » à la page 71

- ❑ *Cette section vous indique comment imprimer une bannière sur du papier rouleau avec des marges des deux côtés du tirage.*

1. Ouvrez le fichier que vous voulez imprimer.

2. Accédez à la zone de dialogue Format d'impression.  
« Accès au logiciel d'impression sous Mac OS X » à la page 399
3. Sélectionnez Stylus Photo R2400 pour le paramètre Pour.
4. Définissez le paramètre Taille papier conformément au type d'impression que vous souhaitez obtenir sur le papier rouleau.
5. Réglez le paramètre Orientation.
6. Cliquez sur OK pour fermer la zone de dialogue Format d'impression.

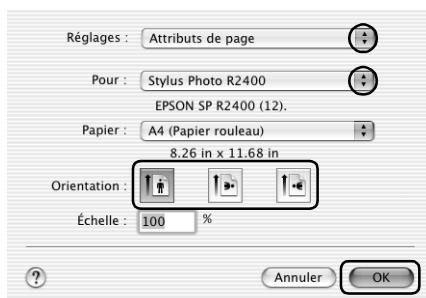

7. Accédez à la zone de dialogue Imprimer.  
« Accès au logiciel d'impression sous Mac OS X » à la page 399
8. Sélectionnez Stylus Photo R2400 pour le paramètre Imprimante, puis réglez le paramètre Copies et pages

**Remarque :**

Les options Copies et pages constituent une fonction standard de Mac OS X. Pour plus de détails, consultez la documentation de votre système d'exploitation.

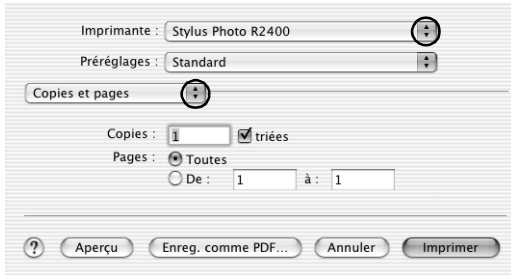

9. Sélectionnez Configuration Imprimante dans le menu contextuel.
10. Réglez les paramètres Support, Couleur et Mode.  
➔ Voir « Configuration Imprimante » à la page 172  
« Paramètre Support » à la page 400

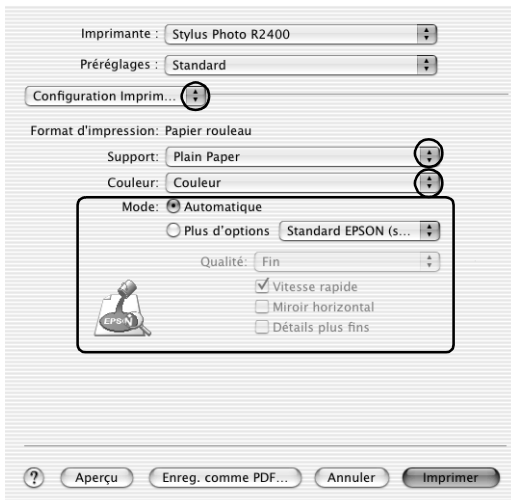

11. Sélectionnez l'option Option papier rouleau dans le menu contextuel.
12. Réglez le paramètre Option papier rouleau.
13. Cliquez sur Imprimer pour lancer l'impression.

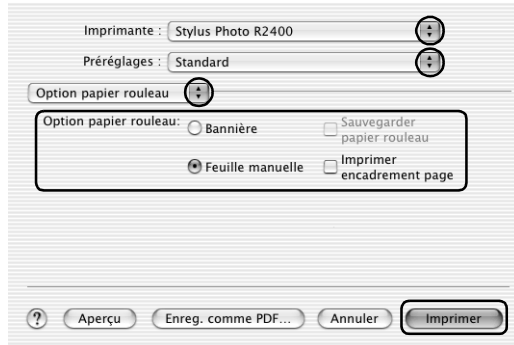

**Remarque :**

*Cet écran s'affiche lorsque l'option A4 (papier rouleau) est sélectionnée pour le paramètre Taille papier.*

14. Découpez le papier rouleau.

« Découpe du papier rouleau » à la page 395

**Remarque :**

*Patiencez jusqu'à ce que l'imprimante arrête l'impression et l'entraînement du papier. Découpez le papier à l'arrière de l'imprimante, puis mettez l'imprimante hors tension. Le papier restant est éjecté.*

## Paramètres du gestionnaire d'impression pour Mac OS 9

### Remarque :

- ❑ Vous pouvez modifier les marges du papier rouleau à l'aide des paramètres du pilote d'impression. Pour imprimer sans qu'aucune marge n'apparaisse sur les côtés de l'impression, reportez-vous à la section ci-dessous.  
➔ Voir « Impression sans marges » à la page 71

- ❑ Cette section vous indique comment imprimer une bannière sur du papier rouleau avec des marges des deux côtés du tirage.

1. Ouvrez le fichier que vous voulez imprimer.
2. Accédez à la zone de dialogue Format d'impression.  
  
« Accès au logiciel d'impression sous Mac OS 9 » à la page 399
3. Sélectionnez le paramètre Taille papier approprié.
4. Sélectionnez Papier rouleau pour le paramètre Alimentation.
5. Pour modifier l'orientation du tirage, sélectionnez Portrait (vertical) ou Paysage (horizontal).
6. Réglez les paramètres Option papier rouleau.

La sélection de l'option Bannière vous permet d'imprimer les données sous forme de bannière. Cette option vous permet d'imprimer les documents longs sous la forme d'une feuille en continu (au lieu de feuilles individuelles).

La sélection de l'option Page vous permet d'imprimer des données de taille standard. Cette option vous permet d'imprimer les documents sous forme de feuilles individuelles (au lieu d'une feuille en continu).

7. Cliquez sur OK pour enregistrer les paramètres et fermer la zone de dialogue Format d'impression.

**Remarque :**

Ne sélectionnez pas l'option Bac feuille à feuille pour le paramètre Alimentation lorsque du papier rouleau est chargé dans la fente d'alimentation manuelle arrière. Sinon l'imprimante entraînera inutilement du papier après l'impression de chaque document. Si vous avez déjà lancé l'impression, annulez le travail à partir du logiciel d'impression.

➔ Voir « Annulation de l'impression » à la page 323



8. Accédez à la zone de dialogue Imprimer.

« Accès au logiciel d'impression sous Mac OS 9 » à la page 399

9. Sélectionnez le paramètre Support approprié.

« Paramètre Support » à la page 400

**Remarque :**

Ne sélectionnez pas l'option PhotoEnhance pour le paramètre Mode, cela pourrait entraîner des blancs sur l'impression.

10. Cliquez sur Imprimer pour lancer l'impression.



11. Découpez le papier rouleau.

« Découpe du papier rouleau » à la page 395

**Remarque :**

*Patiencez jusqu'à ce que l'imprimante arrête l'impression et l'entraînement du papier. Découpez le papier à l'arrière de l'imprimante, puis mettez l'imprimante hors tension. Le papier restant est éjecté.*

---

## ***Impression sur du papier épais***

Vous pouvez imprimer des documents et des images de haute qualité sur du papier épais.

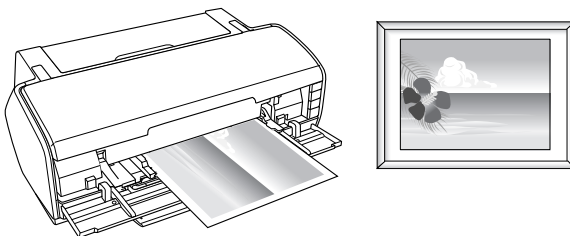



Pour le chargement du papier épais, reportez-vous à la section ci-dessous.

« Chargement du papier épais » à la page 375

## ***Paramètres du pilote pour Windows***

1. Ouvrez le fichier que vous voulez imprimer.
2. Ouvrez le pilote d'impression.

« Accès au logiciel d'impression sous Windows » à la page 397

3. Cliquez sur l'onglet Principal, puis réglez le paramètre Option Qualité. Pour des détails sur le paramètre Option Qualité, reportez-vous au chapitre suivant.  
➔ Voir « Option Qualité » à la page 134
4. Sélectionnez Manuelle - Avant pour le paramètre Alimentation.

### ***Remarque :***

*L'impression sans marges n'est pas disponible lorsque l'option Manuelle - Avant est sélectionnée.*

5. Réglez le paramètre Type.

« Paramètre Support » à la page 400

6. Réglez le paramètre Taille.

7. Pour modifier l'orientation du tirage, sélectionnez Portrait (vertical) ou Paysage (horizontal).

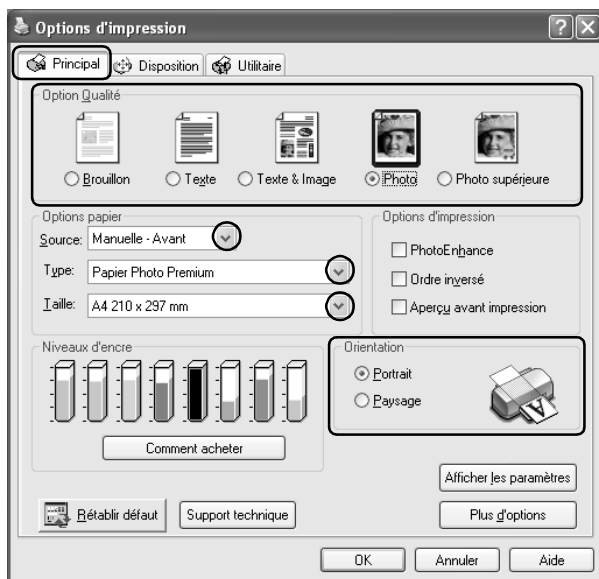

8. Cliquez sur OK pour fermer la boîte de dialogue des paramètres du pilote d'impression.
9. Impression des données.

## ***Paramètres du gestionnaire d'impression pour Mac OS X***

1. Ouvrez le fichier que vous voulez imprimer.
2. Accédez à la zone de dialogue Format d'impression.  
« Accès au logiciel d'impression sous Mac OS X » à la page 399
3. Sélectionnez Stylus Photo R2400 pour le paramètre Pour.

- Réglez le paramètre Taille papier et assurez-vous que le format de papier sélectionné est suivi de la mention Manuelle - Avant, A4 (Manuelle - Avant), par exemple.

**Remarque :**

*L'impression sans marges n'est pas disponible lorsque l'option Manuelle - Avant est sélectionnée.*

- Réglez le paramètre Orientation.
- Cliquez sur OK pour fermer la zone de dialogue Format d'impression.

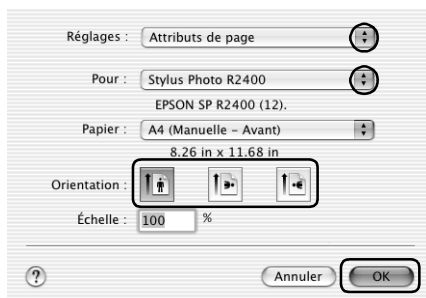

- Accédez à la zone de dialogue Imprimer.

« Accès au logiciel d'impression sous Mac OS X » à la page 399

- Sélectionnez Stylus Photo R2400 pour le paramètre Imprimante, puis réglez le paramètre Copies et pages

**Remarque :**

Les options Copies et pages constituent une fonction standard de Mac OS X. Pour plus de détails, consultez la documentation de votre système d'exploitation.

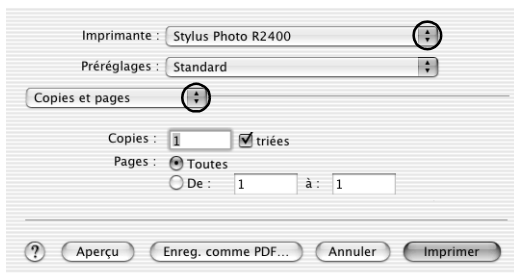

9. Sélectionnez Configuration Imprimante dans le menu contextuel.
10. Réglez les paramètres Support, Couleur et Mode.  
➔ Voir « Configuration Imprimante » à la page 172  
« Paramètre Support » à la page 400

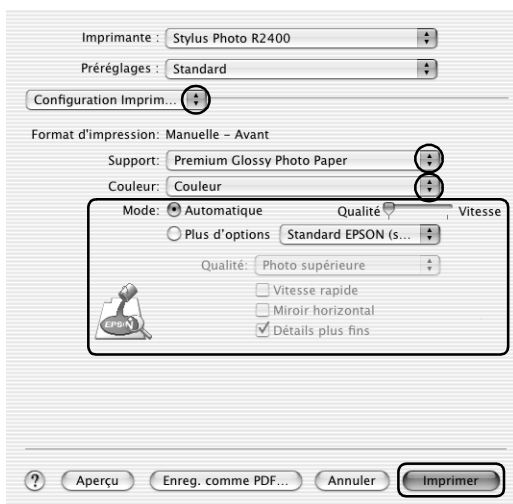

11. Cliquez sur Imprimer pour lancer l'impression.

## Paramètres du gestionnaire d'impression pour Mac OS 9

1. Ouvrez le fichier que vous voulez imprimer.
2. Accédez à la zone de dialogue Format d'impression.  
« Accès au logiciel d'impression sous Mac OS 9 » à la page 399

3. Réglez le paramètre Taille papier.
4. Sélectionnez Manuelle - Avant pour le paramètre Alimentation.

### Remarque :

*L'impression sans marges n'est pas disponible lorsque l'option Manuelle - Avant est sélectionnée.*

5. Pour modifier l'orientation du tirage, sélectionnez Portrait (vertical) ou Paysage (horizontal).
6. Cliquez sur OK pour enregistrer les paramètres et fermer la zone de dialogue Format d'impression.

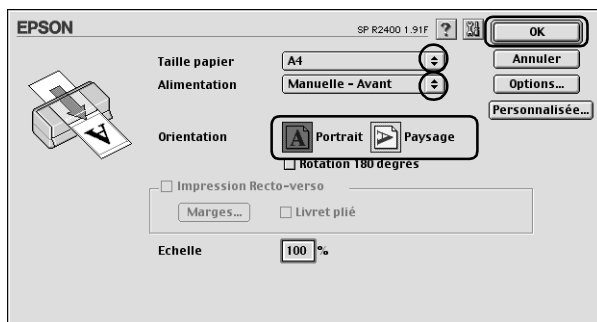

7. Accédez à la zone de dialogue Imprimer.

« Accès au logiciel d'impression sous Mac OS 9 » à la page 399

8. Sélectionnez le paramètre Support approprié.  
« Paramètre Support » à la page 400
9. Cliquez sur Imprimer pour lancer l'impression.



---

## Impression de textes

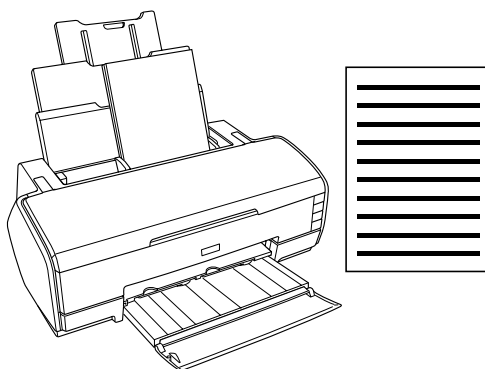

## Chargement de feuilles de papier simples

Pour plus de détails sur le chargement des feuilles simples, reportez-vous à la section ci-dessous.

« Chargement de feuilles simples » à la page 374

Si vous utilisez des supports spéciaux, reportez-vous à la section ci-dessous.

« Utilisation de supports spéciaux » à la page 383

## ***Paramètres du pilote pour Windows***

1. Ouvrez le fichier que vous voulez imprimer.
2. Ouvrez le pilote d'impression.

« Accès au logiciel d'impression sous Windows » à la page 397

3. Cliquez sur l'onglet Principal, puis réglez le paramètre Option Qualité. Pour des détails sur le paramètre Option Qualité, reportez-vous au chapitre suivant.

➔ Voir « Option Qualité » à la page 134

4. Sélectionnez Bac feuille à feuille pour le paramètre Alimentation.

5. Réglez le paramètre Type.

« Paramètre Support » à la page 400

6. Réglez le paramètre Taille. Vous pouvez aussi définir une taille de papier personnalisée. Pour plus de détails, reportez-vous à la section suivante.

« Définition de formats de papier personnalisés sous Windows » à la page 404

7. Pour modifier l'orientation du tirage, sélectionnez Portrait (vertical) ou Paysage (horizontal).

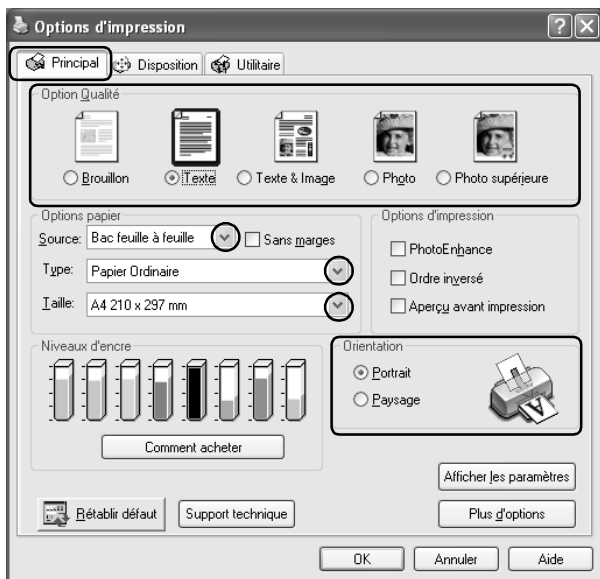

8. Cliquez sur OK pour fermer la boîte de dialogue des paramètres du pilote d'impression.
9. Impression des données.

## ***Paramètres du gestionnaire d'impression pour Mac OS X***

1. Ouvrez le fichier que vous voulez imprimer.
2. Accédez à la zone de dialogue Format d'impression.  
« Accès au logiciel d'impression sous Mac OS X » à la page 399
3. Sélectionnez Stylus Photo R2400 pour le paramètre Pour.



- Réglez les paramètres Papier et Orientation.
- Cliquez sur OK pour fermer la zone de dialogue Format d'impression.

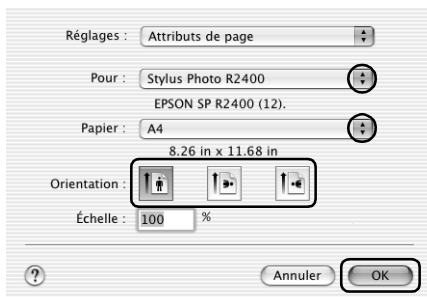

- Accédez à la zone de dialogue Imprimer.

« Accès au logiciel d'impression sous Mac OS X » à la page 399

- Sélectionnez Stylus Photo R2400 pour le paramètre Imprimante, puis réglez le paramètre Copies et pages

**Remarque :**

*Les options Copies et pages constituent une fonction standard de Mac OS X. Pour plus de détails, consultez la documentation de votre système d'exploitation.*

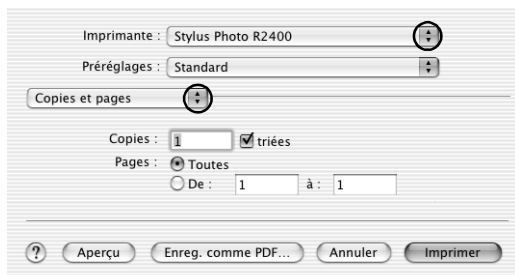

8. Sélectionnez Configuration Imprimante dans le menu contextuel.
9. Réglez les paramètres Support, Couleur et Mode.  
➔ Voir Configuration Imprimante  
  
« Paramètre Support » à la page 400
10. Cliquez sur Imprimer pour lancer l'impression.

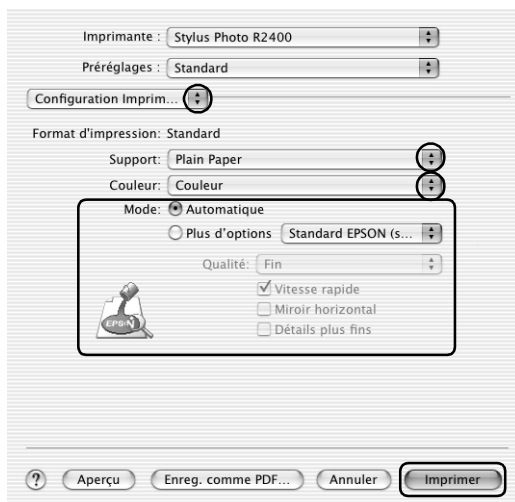

## ***Paramètres du gestionnaire d'impression pour Mac OS 9***

1. Ouvrez le fichier que vous voulez imprimer.
2. Accédez à la zone de dialogue Format d'impression.  
  
« Accès au logiciel d'impression sous Mac OS 9 » à la page 399

3. Réglez le paramètre Taille papier. Vous pouvez aussi définir une taille de papier personnalisée. Pour plus de détails, reportez-vous à la section suivante.

« Définition de formats de papier personnalisés sous Mac OS 9 » à la page 408

4. Sélectionnez Bac feuille à feuille pour le paramètre Alimentation.
5. Pour modifier l'orientation du tirage, sélectionnez Portrait (vertical) ou Paysage (horizontal).
6. Cliquez sur OK pour enregistrer les paramètres et fermer la zone de dialogue Format d'impression.

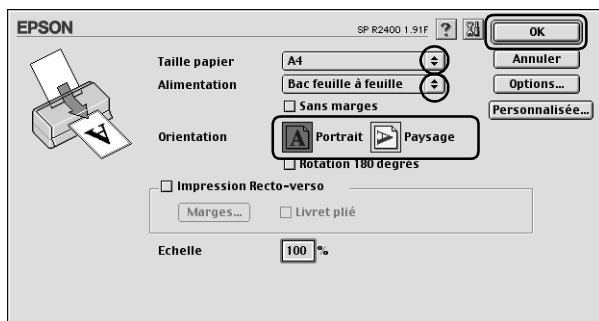

7. Accédez à la zone de dialogue Imprimer.

« Accès au logiciel d'impression sous Mac OS 9 » à la page 399

8. Réglez le paramètre Support.

« Paramètre Support » à la page 400

9. Cliquez sur Imprimer pour lancer l'impression.



---

## Impression de pages Internet

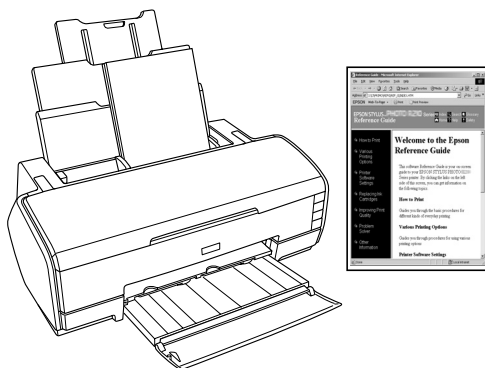

## Chargement de feuilles de papier simples

Pour plus de détails sur le chargement des feuilles simples, reportez-vous à la section ci-dessous.

« Chargement de feuilles simples » à la page 374

Si vous utilisez des supports spéciaux, reportez-vous à la section ci-dessous.

« Utilisation de supports spéciaux » à la page 383

## Utilisation de EPSON Web-To-Page pour Windows

L'application EPSON Web-To-Page vous permet d'imprimer facilement des pages Internet, conformément à la largeur du papier utilisé.

1. Ouvrez le fichier que vous voulez imprimer. Si l'application EPSON Web-To-Page est installée, la barre d'outils de EPSON Web-To-Page s'affiche dans la fenêtre Internet Explorer.
2. Cliquez sur le bouton Imprimer de la barre d'outils. La boîte de dialogue Imprimer s'affiche.

### **Remarque :**

*Si vous souhaitez afficher un aperçu de la disposition de l'impression, cliquez sur le bouton Aperçu de la barre d'outils. Pour plus d'informations au sujet de EPSON Web-To-Page, sélectionnez Guide d'utilisation dans le menu déroulant Web-To-Page de la barre d'outils.*

3. Cliquez avec le bouton droit de la souris sur l'icône de votre imprimante, sélectionnez Options d'impression sous Windows XP et 2000 ou Propriétés sous Windows Me et 98.
4. Cliquez sur l'onglet Principal, puis réglez le paramètre Option Qualité. Pour des détails sur le paramètre Option Qualité, reportez-vous au chapitre suivant.

« Option Qualité » à la page 134

5. Sélectionnez BAC feuille à feuille pour le paramètre Alimentation.
6. Réglez le paramètre Type.

« Paramètre Support » à la page 400

- Réglez le paramètre Taille. Vous pouvez aussi définir une taille de papier personnalisée. Pour plus de détails, reportez-vous à la section suivante.

« Définition de formats de papier personnalisés sous Windows » à la page 404

- Pour modifier l'orientation du tirage, sélectionnez Portrait (vertical) ou Paysage (horizontal).

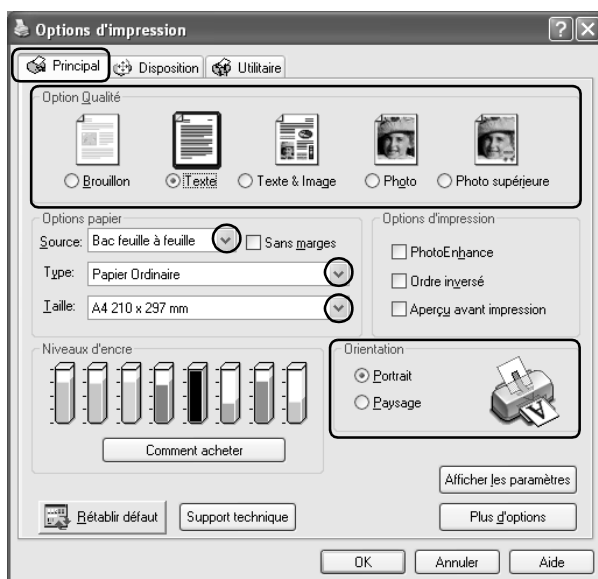

- Cliquez sur OK pour fermer la boîte de dialogue des paramètres du pilote d'impression.

- Impression des données.

## Utilisation du gestionnaire d'impression sous Mac OS X

### Remarque :

L'application EPSON Web-To-Page est uniquement accessible aux utilisateurs de Windows. Sous Mac OS X, les utilisateurs peuvent imprimer les pages Internet à l'aide du gestionnaire d'impression.

1. Ouvrez le fichier que vous voulez imprimer.
2. Accédez à la zone de dialogue Format d'impression.  
« Accès au logiciel d'impression sous Mac OS X » à la page 399
3. Sélectionnez Stylus Photo R2400 pour le paramètre Pour.
4. Réglez les paramètres Papier et Orientation.
5. Cliquez sur OK pour fermer la zone de dialogue Format d'impression.

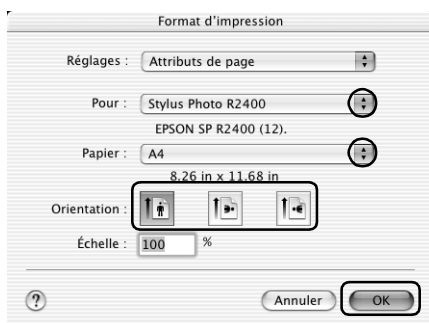

6. Accédez à la zone de dialogue Imprimer.  
« Accès au logiciel d'impression sous Mac OS X » à la page 399
7. Sélectionnez Stylus Photo R2400 pour le paramètre Imprimante, puis réglez le paramètre Copies et pages

**Remarque :**

Les options *Copies et pages* constituent une fonction standard de Mac OS X. Pour plus de détails, consultez la documentation de votre système d'exploitation.

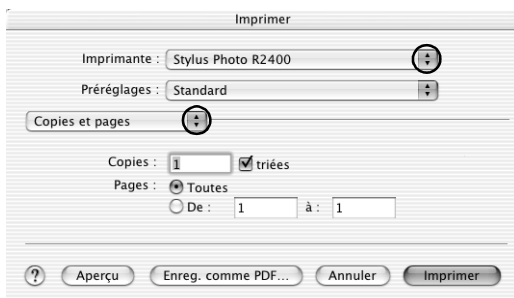

8. Sélectionnez Configuration Imprimante dans le menu contextuel.
9. Réglez les paramètres Support, Couleur et Mode.
  - « Configuration Imprimante » à la page 172
  - « Paramètre Support » à la page 400



10. Cliquez sur Imprimer pour lancer l'impression.

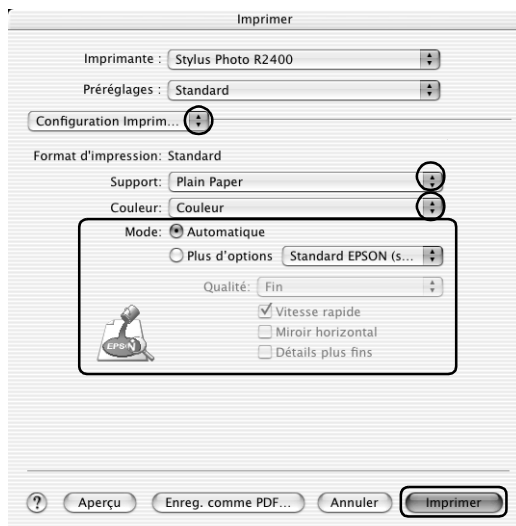

## **Utilisation du gestionnaire d'impression sous Mac OS 9**

### **Remarque :**

*L'application EPSON Web-To-Page est uniquement accessible aux utilisateurs de Windows. Sous Mac OS 9, les utilisateurs peuvent imprimer les pages Internet à l'aide du gestionnaire d'impression.*

1. Ouvrez le fichier que vous voulez imprimer.
2. Accédez à la zone de dialogue Format d'impression.  
  
« Accès au logiciel d'impression sous Mac OS 9 » à la page 399
3. Réglez le paramètre Taille papier. Vous pouvez aussi définir une taille de papier personnalisée. Pour plus de détails, reportez-vous à la section suivante.

« Définition de formats de papier personnalisés sous Mac OS 9 » à la page 408

4. Sélectionnez Bac feuille à feuille pour le paramètre Alimentation.
5. Pour modifier l'orientation du tirage, sélectionnez Portrait (vertical) ou Paysage (horizontal).
6. Cliquez sur OK pour enregistrer les paramètres et fermer la zone de dialogue Format d'impression.

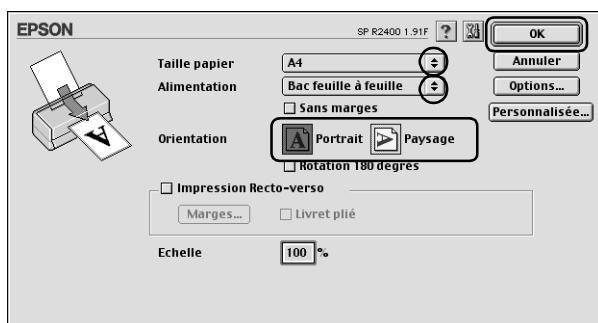

7. Accédez à la zone de dialogue Imprimer.

« Accès au logiciel d'impression sous Mac OS 9 » à la page 399

8. Réglez le paramètre Support.

« Paramètre Support » à la page 400

9. Cliquez sur Imprimer pour lancer l'impression.

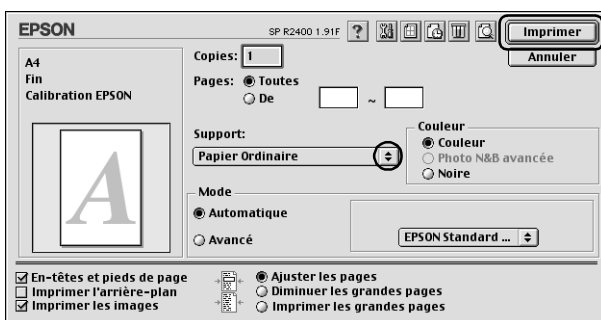

## Présentation des diverses options d'impression

---

Cette imprimante offre une large gamme d'options d'impression. Elle permet d'imprimer selon différents formats et d'utiliser de nombreux types de papier différents.

Le texte qui suit présente la procédure correspondant à chaque méthode d'impression. Pour voir plus de détails, cliquez sur le titre de chaque option d'impression.

« *Impression de photos N&B* » à la page 64

Permet d'imprimer des photos en noir et blanc à l'aide du mode Photo N&B avancée.

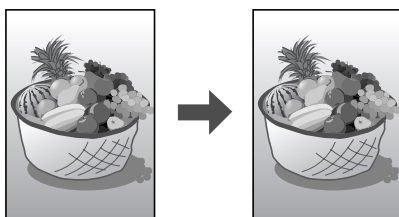

### « Impression sans marges » à la page 71

Permet d'imprimer sans aucune marge sur les quatre côtés du papier.

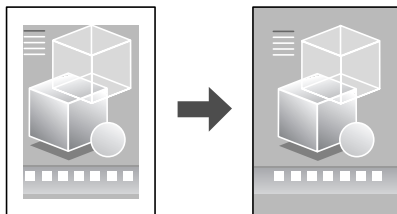

### « Impression recto-verso » à la page 80

Permet d'imprimer sur les deux faces du papier.

**Remarque :**

*Cette fonction n'est pas disponible sous Mac OS X.*

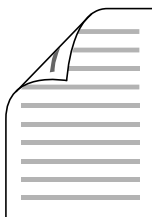

### « Impression avec ajustement à la taille du papier (Zoom) » à la page 97

Permet d'agrandir ou de réduire automatiquement la taille du document de façon qu'il corresponde au format du papier sélectionné dans le logiciel d'impression.

**Remarque :**

Cette fonction n'est pas disponible sous Mac OS X.

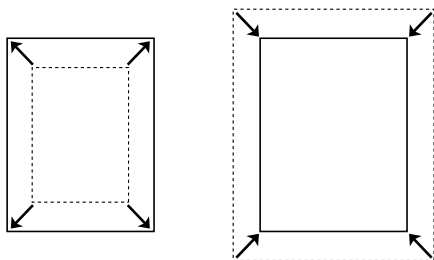

« Impression Pages par feuille » à la page 103

Permet d'imprimer 2 ou 4 pages sur une seule feuille de papier.

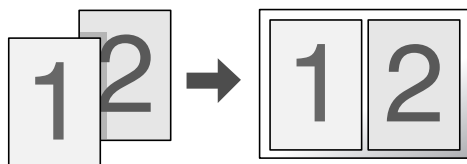

« Impression Poster » à la page 112

Permet d'agrandir un document de façon à couvrir 4, 9 ou 16 feuilles qui, une fois regroupées, formeront un poster.

**Remarque :**

*Cette fonction n'est pas disponible sous Mac OS X.*

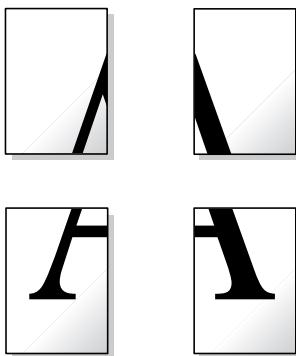

« Impression de filigranes » à la page 121

Permet d'imprimer un texte ou une image en filigrane sur les tirages.

**Remarque :**

*Cette fonction n'est pas disponible sous Mac OS X.*

Vous pouvez, par exemple, imprimer le terme "Confidentiel" en filigrane sur un document important.

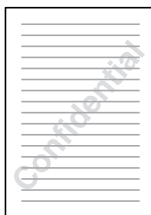

---

## Impression de photos N&B

Le mode Photo N&B avancée vous permet d'imprimer des photos en noir et blanc de haute qualité.

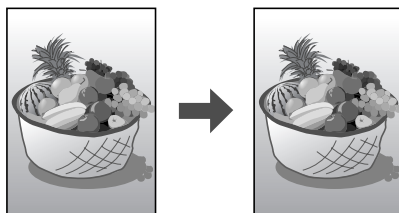

## Supports compatibles

Vous pouvez utiliser les supports suivants avec cette fonction.

<b>Papier Photo Premium</b>	A3+, A3, A4, 10 × 15 cm (4 × 6"), 210 mm × 10 m, 329 mm × 10 m (papier rouleau)
<b>Premium Luster Photo Paper</b>	A3+, A3, 210 mm × 10 m, 329 mm × 10 m (papier rouleau)
<b>Papier Photo Semi-Glacé Premium</b>	A3+, A3, A4, 100 mm × 8 m, 210 mm × 10 m, 329 mm × 10 m (papier rouleau)
<b>Papier Mat Epais</b>	A3+, A3, A4
<b>Papier Aquarelle - Extra Blanc</b>	A3+
<b>Papier Mat - Archival</b>	A3+, A3, A4
<b>Papier Couché Double Face</b>	A4
<b>Papier beaux-arts velouté</b>	A3+
<b>UltraSmooth Fine Art Paper</b>	A3+



## **Paramètres du pilote pour Windows**

1. Ouvrez le fichier que vous voulez imprimer.
2. Ouvrez le pilote d'impression. Pour plus de détails, reportez-vous à la section suivante.  
  
« Accès au logiciel d'impression sous Windows » à la page 397
3. Cliquez sur l'onglet Principal, puis sur Plus d'options.
4. Lors du chargement de papier dans le bac feuille à feuille, sélectionnez l'option Bac feuille à feuille pour le paramètre Alimentation. Lors du chargement de papier dans la fente d'alimentation manuelle arrière, sélectionnez l'option Manuelle - Rouleau pour le paramètre Alimentation.
5. Réglez le paramètre Type. Pour plus de détails, reportez-vous à la section suivante.

« Paramètre Support » à la page 400

### **Remarque :**

*La disponibilité du mode Photo N&B avancée varie en fonction de la cartouche d'encre installée (Noir photo ou Noir mat) ainsi que du type de support et de la qualité d'impression sélectionnés. Pour la plupart des types de supports, sélectionnez l'option Photo supérieure ou Photo RPM pour la qualité d'impression.*

6. Réglez le paramètre Taille. Vous pouvez aussi définir une taille de papier personnalisée. Pour plus de détails, reportez-vous à la section suivante.  
  
« Définition de formats de papier personnalisés sous Windows » à la page 404
7. Pour modifier l'orientation du tirage, sélectionnez Portrait (vertical) ou Paysage (horizontal).

- Sélectionnez Photo N&B avancée pour le paramètre Gestion des couleurs. Le menu déroulant Tonalité des couleurs est alors disponible. Sélectionnez un des paramètres suivants.

<b>Neutre</b>	Permet d'appliquer une correction de couleurs standard aux photos en noir et blanc.
<b>Froid</b>	Permet d'appliquer une tonalité froide aux photos.
<b>Chaud</b>	Permet d'appliquer une tonalité chaude aux photos.
<b>Sépia</b>	Permet d'appliquer une tonalité sépia aux photos.

Pour plus de détails sur la définition des paramètres avancés de ce mode, reportez-vous à la section suivante.

« Photo N&B avancée » à la page 145

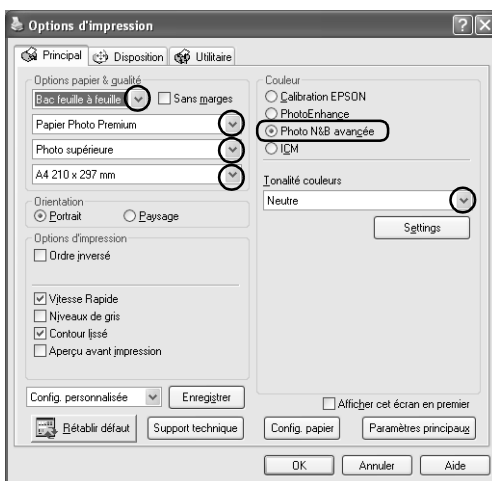

- Cliquez sur OK pour fermer la boîte de dialogue des paramètres du pilote d'impression.
- Impression des données.

## **Paramètres du gestionnaire d'impression pour Mac OS X**

1. Ouvrez le fichier que vous voulez imprimer.
2. Accédez à la zone de dialogue Format d'impression. Pour plus de détails, reportez-vous à la section suivante.  
  
« Accès au logiciel d'impression sous Mac OS X » à la page 399
3. Sélectionnez Stylus Photo R2400 pour le paramètre Pour.
4. Réglez les paramètres Papier et Orientation.
5. Cliquez sur OK pour fermer la zone de dialogue Format d'impression.
6. Accédez à la zone de dialogue Imprimer.  
  
« Accès au logiciel d'impression sous Mac OS X » à la page 399
7. Sélectionnez Stylus Photo R2400 pour le paramètre Imprimante.
8. Sélectionnez Configuration Imprimante dans le menu contextuel.
9. Sélectionnez les paramètres Support et Qualité adaptés et sélectionnez ensuite l'option Photo N&B avancée pour le paramètre Couleur.

### **Remarque :**

*La disponibilité du mode Photo N&B avancée varie en fonction de la cartouche d'encre installée (Noir photo ou Noir mat) ainsi que du type de support et de la qualité d'impression sélectionnés. Pour la plupart des types de supports, sélectionnez l'option Photo supérieure ou Photo RPM pour la qualité d'impression.*

10. Dans le menu contextuel Tonalité des couleurs, sélectionnez un des paramètres suivants.

<b>Neutre</b>	Permet d'appliquer une correction de couleurs standard aux photos en noir et blanc.
<b>Froid</b>	Permet d'appliquer une tonalité froide aux photos.
<b>Chaud</b>	Permet d'appliquer une tonalité chaude aux photos.
<b>Sépia</b>	Permet d'appliquer une tonalité sépia aux photos.

Pour plus de détails sur la définition des paramètres avancés de ce mode, reportez-vous à la section suivante.

« Lorsque l'option Photo N&B avancée est sélectionnée pour le paramètre Couleur dans les paramètres d'impression » à la page 176

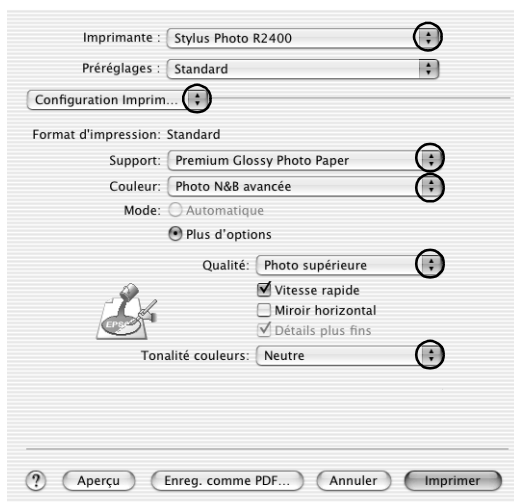

11. Cliquez sur Imprimer.

## **Paramètres du gestionnaire d'impression pour Mac OS 9**

1. Ouvrez le fichier que vous voulez imprimer.
2. Accédez à la zone de dialogue Format d'impression. Pour plus de détails, reportez-vous à la section suivante.  
  
« Accès au logiciel d'impression sous Mac OS 9 » à la page 399
3. Réglez le paramètre Taille papier. Vous pouvez aussi définir une taille de papier personnalisée. Pour plus de détails, reportez-vous à la section suivante.  
  
« Définition de formats de papier personnalisés sous Mac OS 9 » à la page 408
4. Lors du chargement de papier dans le bac feuille à feuille, sélectionnez l'option Bac feuille à feuille pour le paramètre Alimentation. Lors du chargement de papier dans la fente d'alimentation manuelle arrière, sélectionnez l'option Manuelle - Rouleau pour le paramètre Alimentation.
5. Pour modifier l'orientation du tirage, sélectionnez Portrait (vertical) ou Paysage (horizontal).
6. Cliquez sur OK pour enregistrer les paramètres et fermer la zone de dialogue Format d'impression.
7. Accédez à la zone de dialogue Imprimer.  
  
« Accès au logiciel d'impression sous Mac OS 9 » à la page 399
8. Réglez le paramètre Support.

**Remarque :**

La disponibilité du mode Photo N&B avancée varie en fonction de la cartouche d'encre installée (Noir photo ou Noir mat) ainsi que du type de support et de la qualité d'impression sélectionnés. Pour la plupart des types de supports, sélectionnez l'option Photo supérieure ou Photo RPM pour la qualité d'impression.

- Sélectionnez Photo N&B avancée pour le paramètre Couleur.
- Sélectionnez Automatique pour le paramètre Mode et sélectionnez un des paramètres suivants dans le menu contextuel.

<b>Neutre</b>	Permet d'appliquer une correction de couleurs standard aux photos en noir et blanc.
<b>Froid</b>	Permet d'appliquer une tonalité froide aux photos.
<b>Chaud</b>	Permet d'appliquer une tonalité chaude aux photos.
<b>Sépia</b>	Permet d'appliquer une tonalité sépia aux photos.

Lorsque vous sélectionnez l'option Avancé pour le paramètre Mode, le bouton Plus d'options est disponible. Pour plus de détails au sujet des paramètres avancés, reportez-vous à la section suivante.

« Photo N&B avancée » à la page 196

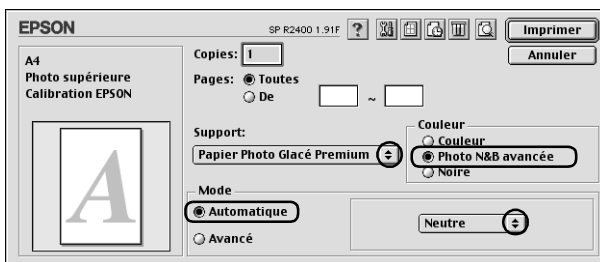

- Cliquez sur Imprimer pour lancer l'impression.

---

## Impression sans marges

Cette imprimante permet d'imprimer sans aucune marge sur les quatre côtés du papier. Pour l'impression sans marges, suivez la procédure ci-dessous.

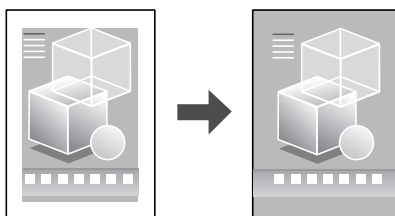

### *Remarque :*

*Cette fonction n'est pas disponible pour tous les supports et pour tous les réglages des paramètres du pilote.*

## Supports compatibles

Vous pouvez utiliser les supports suivants avec cette fonction.

<b>Papier Mat Epais</b>	A3+, A3, A4
<b>Papier Mat - Archival</b>	A3+, A3, A4
<b>Papier Photo Premium</b>	A3+, A3, A4, 10 × 15 cm (4 × 6"), 329 mm × 10 m, 210 mm × 10 m (papier rouleau)
<b>Premium Luster Photo Paper</b>	A3+, A3, 210 mm × 10 m, 329 mm × 10 m (papier rouleau)
<b>Papier Photo Semi-Glacé Premium</b>	A3+, A3, A4, 329 mm × 10 m, 210 mm × 10 m, 100 mm × 8 m (papier rouleau)
<b>Papier Aquarelle - Extra Blanc</b>	A3+

<b>UltraSmooth Fine Art Paper</b>	A3+
<b>Papier beaux-arts velouté</b>	A3+
<b>Proofing Paper Semimatte</b>	A3+, 329 mm × 10 m (papier rouleau)

**Remarque :**

- ❑ *Si vous imprimez à l'aide de cette fonction, la durée de l'impression sera plus longue.*
- ❑ *Si vous imprimez sur des supports autres que ceux énumérés ci-dessus, la qualité d'impression peut décliner dans le haut et le bas du tirage et ces zones peuvent être tachées. Avant d'imprimer des documents volumineux, imprimez une page pour vérifier la qualité.*
- ❑ *L'impression sans marges n'est pas disponible lorsque l'option Manuelle - Avant est sélectionnée pour le paramètre Alimentation.*

## **Préparation des données d'impression**

Étant donné que cette fonction agrandit l'image en lui donnant une taille légèrement plus grande que celle du papier, la partie de l'image qui dépasse des limites du papier n'est pas imprimée.

Lorsque vous créez des données d'impression dans une application, notez les points suivants :

### *Impression sur du papier rouleau*

Lorsque vous utilisez cette fonction avec du papier rouleau et que l'option Mode bannière est sélectionnée dans la boîte de dialogue Options papier rouleau (Windows) ou que l'option Bannière est sélectionnée pour le paramètre Option papier rouleau dans la zone de dialogue Format d'impression (Mac OS X), vous devez agrandir l'image de 4 mm de plus que le papier rouleau à l'aide d'un logiciel de retouche des images.



Si votre application dispose de paramètres de marges, veuillez à leur donner une valeur nulle avant de lancer l'impression.

### *Impression sur des feuilles simples*

Vous devez ajuster les données selon le format du papier. Si votre application dispose de paramètres de marges, veuillez à leur donner une valeur nulle avant de lancer l'impression.

## ***Impression à l'aide de EPSON Easy Photo Print***

Le moyen le plus facile et le plus rapide pour créer des photos sans marges avec ce produit consiste à utiliser le logiciel EPSON Easy Photo Print inclus sur le CD-ROM. EPSON Easy Photo Print comprend également un certain nombre de fonctions qui vous aideront à créer des photos exceptionnelles.

### ***Remarque :***

*EPSON Easy Photo Print n'est pas pris en charge par Mac OS 9.*

### ***Pour Windows***

1. Accédez à EPSON Easy Photo Print  
Pour Windows XP, cliquez sur Démarrer, pointez vers Tous les programmes, puis vers EPSON Creativity Suite et sélectionnez EPSON Easy Photo Print.  
Pour Windows Me, 98 ou 2000, cliquez sur Démarrer, pointez vers Programmes, puis vers EPSON Creativity Suite et sélectionnez EPSON Easy Photo Print.
2. Imprimez les images à l'aide de EPSON Easy Photo Print.

Pour connaître la procédure d'impression des photos, cliquez sur le bouton Aide : les instructions du *Guide d'utilisation de EPSON Easy Photo Print* s'affichent.

## ***Pour Mac OS X***

1. Double-cliquez sur le dossier Applications du disque dur Macintosh, sur le dossier EPSON, puis sur Creativity Suite. Double-cliquez sur le dossier Easy Photo Print, puis sur l'icône EPSON Easy Photo Print.
2. Imprimez les images à l'aide de EPSON Easy Photo Print.

Pour connaître la procédure d'impression des photos, sélectionnez Guide d'utilisation dans le menu Aide : les instructions du *Guide d'utilisation de EPSON Easy Photo Print* s'affichent.

## ***Impression à l'aide du pilote d'impression***

### ***Paramètres du pilote pour Windows***

Une fois le support chargé, sélectionnez l'impression sans marges dans les paramètres du gestionnaire d'impression.

1. Ouvrez le pilote d'impression.  
  
« Accès au logiciel d'impression sous Windows » à la page 397
2. Cliquez sur l'onglet Principal, puis réglez le paramètre Option Qualité. Pour des détails sur le paramètre Option Qualité, reportez-vous au chapitre suivant.  
➔ Voir « Option Qualité » à la page 134
3. Activez la case à cocher Sans marges.
4. Réglez le paramètre Type.  
  
« Paramètre Support » à la page 400

## 5. Réglez le paramètre Taille.



## 6. Cliquez sur OK pour fermer la boîte de dialogue des paramètres du pilote d'impression.

Lorsque toutes les étapes ci-dessus sont terminées, vous pouvez lancer l'impression. Imprimez un exemplaire à titre d'essai et examinez les résultats avant d'imprimer un travail en totalité.

### **Remarque :**

Lors de l'impression sans marges, vous pouvez contrôler les zones de l'image qui dépassent des limites du papier. Si la case à cocher Sans marges est activée dans l'onglet Principal, le curseur Expansion sans marges devient disponible dans l'onglet Disposition.

## **Paramètres du gestionnaire d'impression pour Mac OS X**

Une fois le support chargé, sélectionnez l'impression sans marges dans les paramètres du gestionnaire d'impression.

1. Accédez à la zone de dialogue Format d'impression.  
« Accès au logiciel d'impression sous Mac OS X » à la page 399
2. Sélectionnez Stylus Photo R2400 pour le paramètre Pour.
3. Définissez le paramètre Taille papier conformément au type d'impression sans marges que vous souhaitez obtenir.
4. Réglez le paramètre Orientation.
5. Cliquez sur OK pour fermer la zone de dialogue Format d'impression.

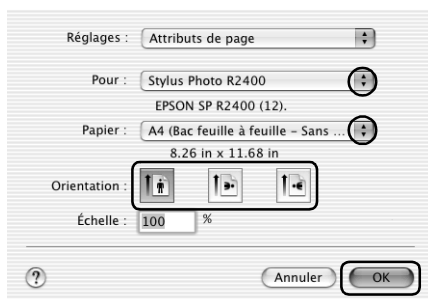

6. Accédez à la zone de dialogue Imprimer.  
« Accès au logiciel d'impression sous Mac OS X » à la page 399
7. Sélectionnez Stylus Photo R2400 pour le paramètre Imprimante, puis réglez le paramètre Copies et pages

**Remarque :**

Les options *Copies et pages* constituent une fonction standard de Mac OS X. Pour plus de détails, consultez la documentation de votre système d'exploitation.

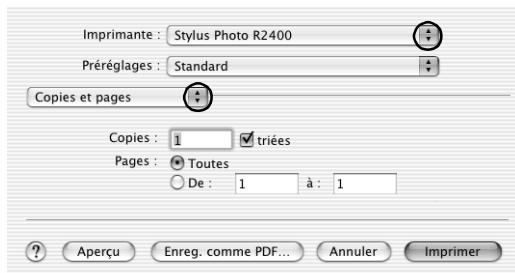

8. Sélectionnez Configuration Imprimante dans le menu contextuel.
9. Réglez les paramètres Support, Couleur et Mode.  
➔ Voir « Configuration Imprimante » à la page 172  
  
« Paramètre Support » à la page 400

10. Cliquez sur Imprimer pour lancer l'impression.

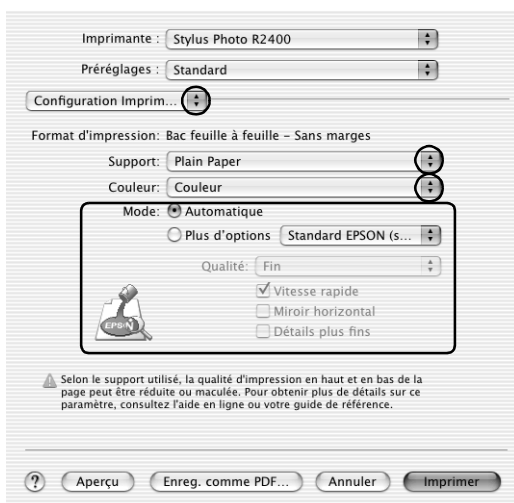

### Remarque :

- ❑ *Imprimez un exemplaire à titre d'essai et examinez les résultats avant d'imprimer un travail en totalité.*
- ❑ *Lors de l'impression sans marges, vous pouvez contrôler les zones de l'image qui dépassent des limites du papier.*  
➔ Voir « Expansion » à la page 180

## Paramètres du gestionnaire d'impression pour Mac OS 9

Une fois le support chargé, sélectionnez l'impression sans marges dans les paramètres du gestionnaire d'impression.

1. Accédez à la zone de dialogue Format d'impression.  
« Accès au logiciel d'impression sous Mac OS 9 » à la page 399
2. Réglez le paramètre Taille papier.
3. Activez la case à cocher Sans marges.

4. Cliquez sur OK pour enregistrer les paramètres et fermer la zone de dialogue Format d'impression.

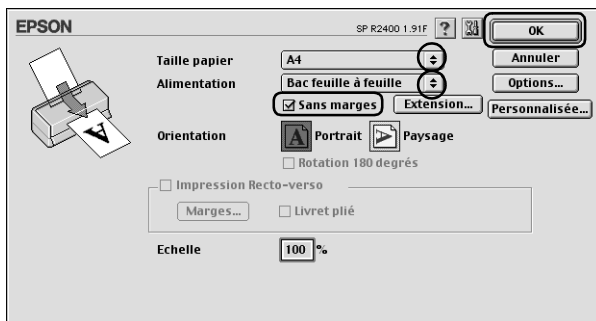

5. Accédez à la zone de dialogue Imprimer.  
« Accès au logiciel d'impression sous Mac OS 9 » à la page 399
6. Réglez le paramètre Support.  
« Paramètre Support » à la page 400
7. Cliquez sur Imprimer pour lancer l'impression.

**Remarque :**

- ❑ *Imprimez un exemplaire à titre d'essai et examinez les résultats avant d'imprimer un travail en totalité.*

- Lors de l'impression sans marges, vous pouvez contrôler les zones de l'image qui dépassent des limites du papier. Si la case à cocher Sans marges est activée dans la zone de dialogue Format d'impression, le curseur Expansion sans marges devient disponible.



---

## Impression recto-verso

Deux types d'impression recto-verso sont disponibles. L'impression recto-verso standard vous permet d'imprimer les pages impaires en premier. Une fois ces pages imprimées, les feuilles peuvent être rechargées pour imprimer les pages de numéro pair sur la face opposée du papier.

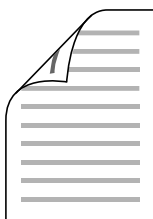



L'impression recto-verso de livrets pliés vous permet de réaliser des livrets à un pli. Pour en créer un, les pages qui apparaîtront à l'extérieur (une fois le livret plié) sont imprimées en premier. Les pages qui apparaîtront à l'intérieur du livret peuvent être imprimées après le rechargement du papier dans l'imprimante, comme illustré ci-dessous.

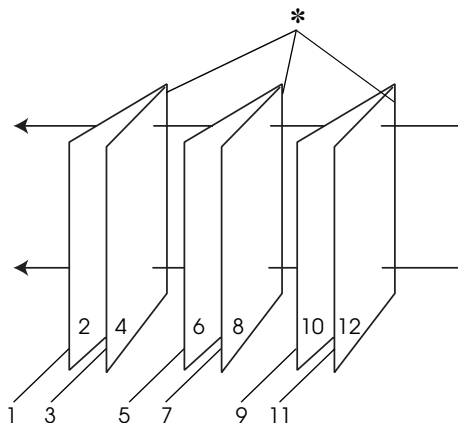

Livret à simple pli

\*: Bord de reliure

Il est possible de réaliser un livret en imprimant les pages 1 et 4 sur la première feuille de papier, les pages 5 et 8 sur la deuxième, et les pages 9 et 12 sur la troisième. Une fois ces feuilles rechargées dans le bac feuille à feuille, vous pouvez alors imprimer les pages 2 et 3 au verso de la première feuille de papier, les pages 6 et 7 au verso de la deuxième et les pages 10 et 11 au verso de la troisième. Les pages résultantes peuvent alors être pliées et reliées pour former un livret.

**Remarque :**

❑ Cette fonction n'est pas disponible sous Mac OS X.

- ❑ Cette fonction n'est pas disponible si vous activez la case à cocher *Sans marges de l'onglet Principal (Windows) ou de la zone de dialogue Format d'impression (Macintosh)*.
- ❑ Cette fonction n'est pas disponible lorsque l'imprimante est utilisée en réseau ou en tant qu'imprimante partagée.
- ❑ Selon le type de support, il est possible de charger jusqu'à 30 feuilles dans le bac feuille à feuille pour l'impression recto-verso.
- ❑ Utilisez uniquement des types de supports adaptés à une impression recto-verso, faute de quoi la qualité des tirages pourrait décliner.
- ❑ Selon le type de support et la quantité d'encre utilisée pour imprimer du texte et des images, il peut arriver que l'encre déteigne sur l'autre face du papier.
- ❑ La surface du papier peut être tachée pendant l'impression recto-verso.

## ***Impression recto-verso standard pour Windows***

Pour imprimer les pages de numéro impair et pair sur les faces opposées de la feuille, procédez comme suit.

1. Ouvrez le pilote d'impression.
  - « Accès au logiciel d'impression sous Windows » à la page 397
2. Cliquez sur l'onglet *Principal*, puis réglez le paramètre *Option Qualité*. Pour des détails sur le paramètre *Option Qualité*, reportez-vous au chapitre suivant.
  - ➔ Voir « *Option Qualité* » à la page 134
3. Sélectionnez *Bac feuille à feuille* pour le paramètre *Alimentation*.
4. Réglez le paramètre *Type*.
  - « Paramètre *Support* » à la page 400

- Réglez le paramètre Taille.
- Pour modifier l'orientation du tirage, sélectionnez Portrait (vertical) ou Paysage (horizontal).

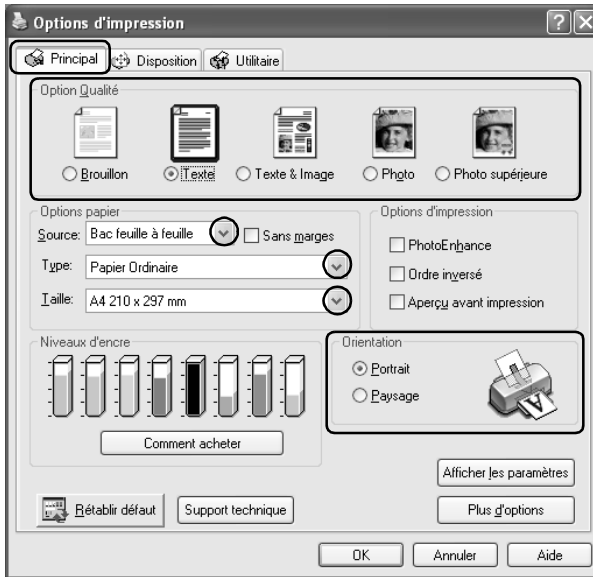

- Cliquez sur l'onglet Disposition, puis activez la case à cocher Impression Recto-verso.

8. Cliquez sur Marges pour ouvrir la boîte de dialogue Marges.

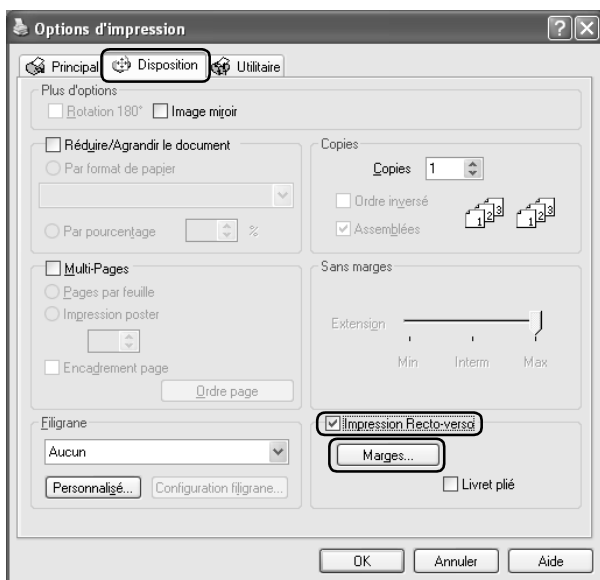

9. Indiquez le bord du papier sur lequel doit être placée la reliure. Vous avez le choix entre Gauche, Haut et Droite.
10. Choisissez cm ou pouce pour le paramètre Unité. Indiquez ensuite la largeur de la marge de reliure. Vous pouvez spécifier toute largeur comprise entre 0,3 cm et 3,0 cm ou entre 0,12 pouce et 1,18 pouce.

**Remarque :**

*En fonction de votre application, la marge de reliure réelle peut différer des valeurs spécifiées. Essayez avec quelques feuilles pour examiner le résultat avant d'imprimer de gros volumes.*

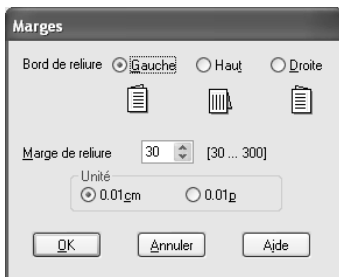

11. Cliquez sur OK pour revenir à l'onglet Disposition. Cliquez ensuite sur OK pour enregistrer les paramètres.
12. Chargez du papier dans le bac feuille à feuille, puis lancez l'impression à partir de votre application. Des instructions pour la création des pages de numéro pair s'afficheront lors de l'impression des pages de numéro impair.

« Chargement de feuilles simples » à la page 374

13. Suivez les instructions qui s'affichent pour recharger le papier.

**Remarque :**

- ❑ *Le papier peut se courber pendant l'impression en raison de la quantité d'encre utilisée. Dans ce cas, recourbez légèrement les feuilles dans le sens opposé avant de les recharger dans l'imprimante.*
- ❑ *Alignez la pile de papier en la taquant sur une surface plate et dure avant de la recharger dans l'imprimante.*

- ❑ *Suivez les instructions affichées lors du rechargement des tirages. Des bourrages ou un mauvais placement de la marge de reliure peuvent se produire si les tirages ne sont pas rechargés correctement.*
- ❑ *En cas de bourrage papier, reportez-vous à la section suivante :  
➔ Voir « Un bourrage papier se produit » à la page 307*

14. Une fois le papier rechargé, cliquez sur Continuer pour imprimer les pages de numéro pair.

## ***Impression recto-verso standard pour Mac OS 9***

Pour imprimer les pages de numéro impair et pair sur les faces opposées de la feuille, procédez comme suit.

1. Accédez à la zone de dialogue Format d'impression.  
  
« Accès au logiciel d'impression sous Mac OS 9 » à la page 399
2. Réglez le paramètre Taille papier.
3. Sélectionnez Bac feuille à feuille pour le paramètre Alimentation.
4. Pour modifier l'orientation du tirage, sélectionnez Portrait (vertical) ou Paysage (horizontal).
5. Activez la case à cocher Impression Recto-verso.

6. Cliquez sur Marges.

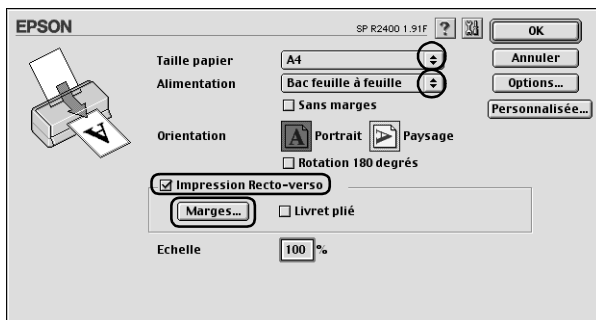

7. Indiquez le bord du papier sur lequel doit être placée la reliure. Vous avez le choix entre Gauche, Haut et Droite.
8. Indiquez la largeur de la marge de reliure dans la zone de texte. Vous pouvez spécifier toute largeur comprise entre 0,3 cm et 3,0 cm ou entre 0,12 pouce et 1,18 pouce.

**Remarque :**

*En fonction de votre application, la marge de reliure réelle peut différer des valeurs spécifiées. Essayez avec quelques feuilles pour examiner le résultat avant d'imprimer de gros volumes.*

9. Cliquez sur OK pour revenir à la zone de dialogue Format d'impression. Ensuite, cliquez sur OK pour enregistrer vos paramètres et fermer la zone de dialogue.



10. Accédez à la zone de dialogue Imprimer.

« Accès au logiciel d'impression sous Mac OS 9 » à la page 399

## 11. Réglez le paramètre Support.

« Paramètre Support » à la page 400

## 12. Chargez du papier dans le bac feuille à feuille, puis cliquez sur Imprimer pour lancer l'impression. Des instructions pour la création des pages de numéro pair s'afficheront lors de l'impression des pages de numéro impair.

« Chargement de feuilles simples » à la page 374



## 13. Suivez les instructions qui s'affichent pour recharger le papier.

### Remarque :

- Le papier peut se courber pendant l'impression en raison de la quantité d'encre utilisée. Dans ce cas, recourbez légèrement les feuilles dans le sens opposé avant de les recharger dans l'imprimante.*
- Alignez la pile de papier en la taquant sur une surface plate et dure avant de la recharger dans l'imprimante.*
- Suivez les instructions affichées lors du rechargement des tirages. Des bourrages ou un mauvais placement de la marge de reliure peuvent se produire si les tirages ne sont pas rechargés correctement.*
- En cas de bourrage papier, reportez-vous à la section suivante :  
➔ Voir « Un bourrage papier se produit » à la page 307*



14. Une fois le papier rechargé, cliquez sur Continuer pour imprimer les pages de numéro pair.

## ***Impression recto-verso de livrets pliés pour Windows***

Pour créer un livret plié correspondant à la description donnée au début de cette section, procédez comme suit :

1. Ouvrez le pilote d'impression.  
  
« Accès au logiciel d'impression sous Windows » à la page 397
2. Cliquez sur l'onglet Principal, puis réglez le paramètre Option Qualité. Pour des détails sur le paramètre Option Qualité, reportez-vous au chapitre suivant.  
➔ Voir « Option Qualité » à la page 134
3. Sélectionnez Bac feuille à feuille pour le paramètre Alimentation.
4. Réglez le paramètre Type.  
  
« Paramètre Support » à la page 400
5. Réglez le paramètre Taille.

6. Pour modifier l'orientation du tirage, sélectionnez Portrait (vertical) ou Paysage (horizontal).



7. Cliquez sur l'onglet Disposition, puis activez la case à cocher Impression Recto-verso. Activez ensuite la case à cocher Livret plié.

8. Cliquez sur Marges pour ouvrir la boîte de dialogue Marges.

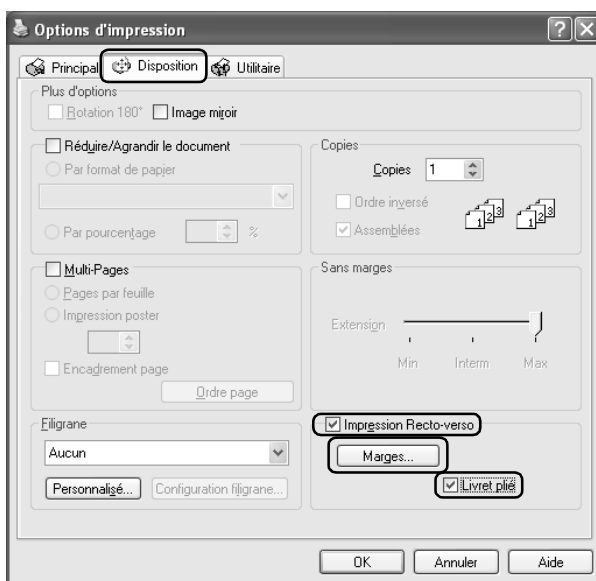

9. Indiquez le bord du papier sur lequel doit être placée la reliure. Vous avez le choix entre Gauche, Haut et Droite.

**Remarque :**

Lorsque l'option Portrait est sélectionnée pour le paramètre Orientation dans l'onglet Principal, les options de position de reliure Gauche ou Droite sont accessibles. La position de reliure Haut est accessible lorsque l'option Paysage est sélectionnée pour le paramètre Orientation.

10. Choisissez CM ou POUCE pour le paramètre Unité. Indiquez la largeur de la marge de reliure. Vous pouvez spécifier toute largeur comprise entre 0,3 cm et 3,0 cm ou entre 0,12 pouce et 1,18 pouce. La largeur de marge spécifiée sera utilisée de part et d'autre du pli. Si vous spécifiez une marge de 10 mm, par exemple, une marge de 20 mm sera insérée (10 mm de chaque côté du pli).

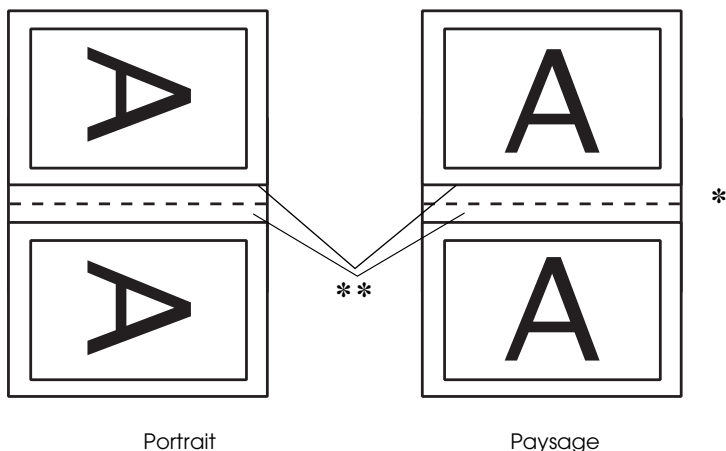
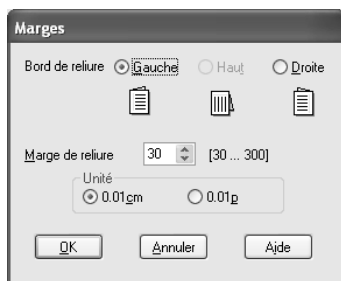

\*: Bord de pliage

\*\* : Marge

11. Cliquez sur OK pour revenir à l'onglet Disposition. Cliquez ensuite sur OK pour enregistrer les paramètres.
12. Chargez du papier dans le bac feuille à feuille, puis lancez l'impression à partir de votre application. Des instructions pour l'impression des pages intérieures s'afficheront lors de l'impression des pages extérieures.

« Chargement de feuilles simples » à la page 374

13. Suivez les instructions qui s'affichent pour recharger le papier.

**Remarque :**

- Le papier peut se courber pendant l'impression en raison de la quantité d'encre utilisée. Dans ce cas, recourbez légèrement les feuilles dans le sens opposé avant de les recharger dans l'imprimante.*
- Alignez la pile de papier en la taquant sur une surface plate et dure avant de la recharger dans l'imprimante.*
- Suivez les instructions affichées lors du rechargement des tirages. Des bourrages ou un mauvais placement de la marge de reliure peuvent se produire si les tirages ne sont pas rechargés correctement.*
- En cas de bourrage papier, reportez-vous à la section suivante :  
➔ Voir « Un bourrage papier se produit » à la page 307*

14. Une fois le papier rechargé, cliquez sur Continuer pour imprimer les pages intérieures.
15. Lorsque l'impression est terminée, pliez les feuilles et reliez-les à l'aide d'une agrafeuse ou d'une autre méthode d'assemblage.

## Impression recto-verso de livrets pliés pour Mac OS 9

Pour créer un livret plié correspondant à la description donnée au début de cette section, procédez comme suit :

1. Accédez à la zone de dialogue Format d'impression.  
  
« Accès au logiciel d'impression sous Mac OS 9 » à la page 399
2. Réglez le paramètre Taille papier.
3. Sélectionnez Bac feuille à feuille pour le paramètre Alimentation.
4. Activez la case à cocher Impression Recto-verso. Activez ensuite la case à cocher Livret plié.
5. Cliquez sur Marges.

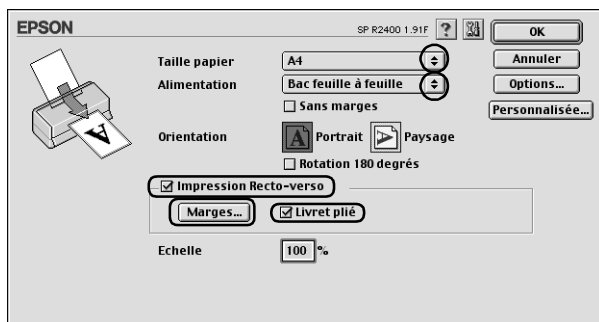

6. Indiquez le bord du papier sur lequel doit être placée la reliure. Vous avez le choix entre Gauche, Haut et Droite.

**Remarque :**

Lorsque l'option Portrait est sélectionnée pour le paramètre Orientation dans la zone de dialogue Format d'impression, les options de position de reliure Gauche ou Droite sont accessibles. La position de reliure Haut est accessible lorsque l'option Paysage est sélectionnée pour le paramètre Orientation.

- Indiquez la largeur de la marge de reliure dans la zone de texte. Vous pouvez indiquer n'importe quelle largeur comprise entre 0,3 cm et 3,0 cm ou entre 0,12 pouce et 1,18 pouce. La largeur de marge spécifiée sera utilisée des deux côtés du pli. Si vous spécifiez une marge de 10 mm, par exemple, une marge de 20 mm sera insérée (10 mm de chaque côté du pli).

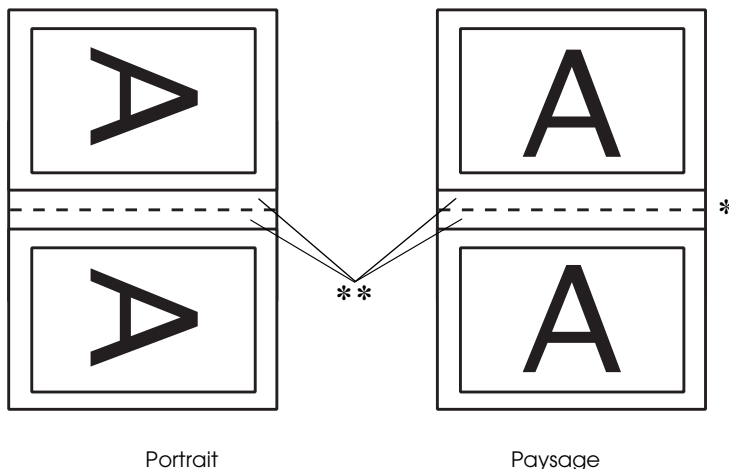

\*: Bord de pliage

\*\* : Marge

8. Cliquez sur OK pour revenir à la zone de dialogue Format d'impression. Ensuite, cliquez sur OK pour enregistrer vos paramètres et fermer la zone de dialogue.

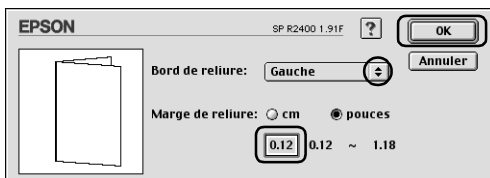

9. Accédez à la zone de dialogue Imprimer.  
« Accès au logiciel d'impression sous Mac OS 9 » à la page 399
10. Réglez le paramètre Support.  
« Paramètre Support » à la page 400
11. Chargez du papier dans le bac feuille à feuille, puis cliquez sur Imprimer pour lancer l'impression. Des instructions pour l'impression des pages intérieures s'afficheront lors de l'impression des pages extérieures.  
« Chargement de feuilles simples » à la page 374



12. Suivez les instructions qui s'affichent pour recharger le papier.



**Remarque :**

- ❑ *Le papier peut se courber pendant l'impression en raison de la quantité d'encre utilisée. Dans ce cas, recourbez légèrement les feuilles dans le sens opposé avant de les recharger dans l'imprimante.*
- ❑ *Alignez la pile de papier en la taquant sur une surface plate et dure avant de la recharger dans l'imprimante.*
- ❑ *Suivez les instructions affichées lors du rechargement des tirages. Des bourrages ou un mauvais placement de la marge de reliure peuvent se produire si les tirages ne sont pas rechargés correctement.*
- ❑ *En cas de bourrage papier, reportez-vous à la section suivante :  
➔ Voir « Un bourrage papier se produit » à la page 307*

13. Une fois le papier rechargé, cliquez sur **Continuer** pour imprimer les pages intérieures.
14. Lorsque l'impression est terminée, pliez les feuilles et reliez-les à l'aide d'une agrafeuse ou d'une autre méthode d'assemblage.

---

## ***Impression avec ajustement à la taille du papier (Zoom)***

La fonction d'impression Zoom permet d'adapter un document créé selon un format de papier particulier, A4 par exemple, en vue de son impression sur un papier de taille différente.

L'impression ajustée à la page adapte automatiquement les images ou le texte que vous voulez imprimer à la taille du papier sélectionnée dans le logiciel d'impression, ou vous permet de redimensionner l'image manuellement.

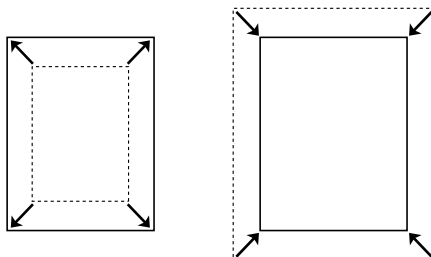

**Remarque :**

- Cette fonction n'est pas disponible sous Mac OS X.
- Cette fonction n'est pas disponible si vous activez la case à cocher Sans marges dans la zone Options papier de l'onglet Principal (Windows) ou dans la zone de dialogue Format d'impression (Macintosh).

## **Paramètres du pilote pour Windows**

1. Ouvrez le pilote d'impression.  
« Accès au logiciel d'impression sous Windows » à la page 397
2. Cliquez sur l'onglet Principal, puis réglez le paramètre Option Qualité. Pour des détails sur le paramètre Option Qualité, reportez-vous au chapitre suivant.  
➔ Voir « Option Qualité » à la page 134
3. Sélectionnez Bac feuille à feuille pour le paramètre Alimentation.
4. Réglez le paramètre Type.  
« Paramètre Support » à la page 400

5. Réglez le paramètre Taille.
6. Pour modifier l'orientation du tirage, sélectionnez Portrait (vertical) ou Paysage (horizontal).

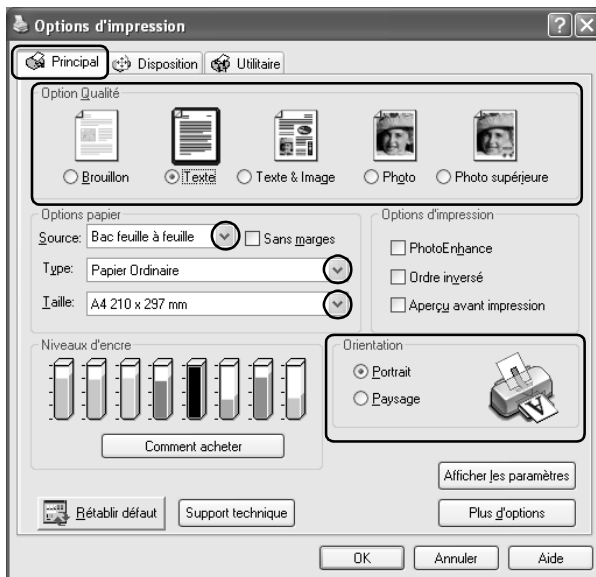

7. Cliquez sur l'onglet Disposition, puis activez la case à cocher Réduire/Agrandir le document. Vous pouvez sélectionner les options suivantes pour modifier la taille du document.

<b>Par format de papier</b>	Agrandissement ou réduction proportionnelle de la taille du document pour l'adapter au format de papier sélectionné dans la liste Par format de papier.
<b>Par pourcentage</b>	Agrandissement ou réduction manuelle de l'image. Cliquez sur les flèches pour sélectionner un pourcentage compris entre 10 et 400.

8. Activez la case à cocher Par format de papier et sélectionnez dans la liste déroulante la taille de papier que vous avez chargé dans l'imprimante, ou activez la case à cocher Par pourcentage et cliquez sur les flèches pour sélectionner le pourcentage.

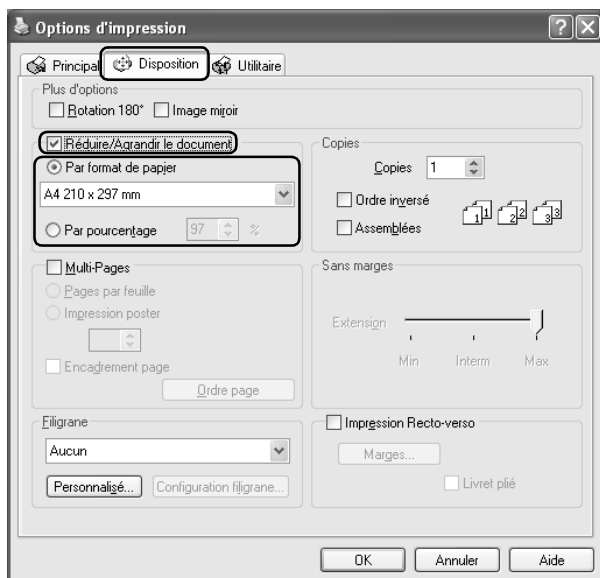

9. Cliquez sur OK pour fermer la boîte de dialogue des paramètres du pilote d'impression.

Lorsque toutes les étapes ci-dessus sont terminées, vous pouvez lancer l'impression.

## ***Paramètres du gestionnaire d'impression pour Mac OS 9***

1. Accédez à la zone de dialogue Format d'impression.

« Accès au logiciel d'impression sous Mac OS 9 » à la page 399

2. Réglez le paramètre Taille papier.
3. Sélectionnez Bac feuille à feuille pour le paramètre Alimentation.
4. Pour modifier l'orientation du tirage, sélectionnez Portrait (vertical) ou Paysage (horizontal).
5. Cliquez sur OK pour enregistrer les paramètres et fermer la zone de dialogue Format d'impression.

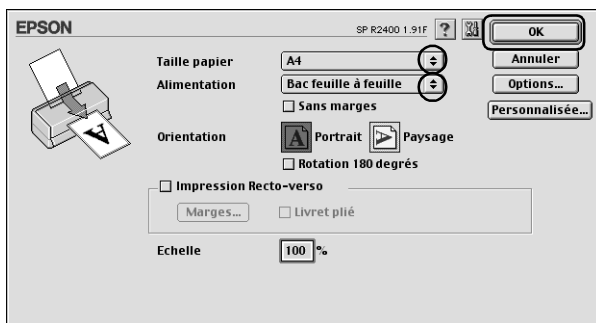

6. Accédez à la zone de dialogue Imprimer.  
« Accès au logiciel d'impression sous Mac OS 9 » à la page 399
7. Réglez le paramètre Support.  
« Paramètre Support » à la page 400

8. Cliquez sur l'icône  Organisation.

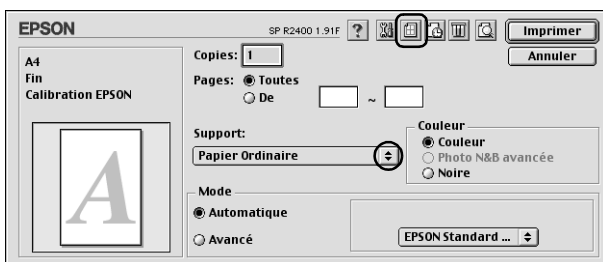

9. Activez la case à cocher Zoom.

10. Dans la zone Taille papier, sélectionnez la taille de papier chargé dans l'imprimante.

11. Cliquez sur OK pour enregistrer le réglage et fermer la zone de dialogue Disposition.

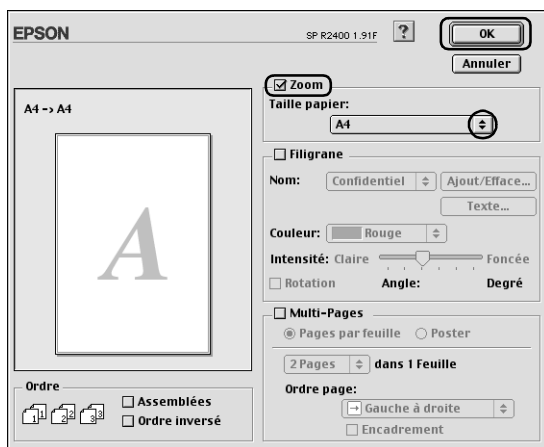

12. Cliquez sur Imprimer pour lancer l'impression.

---

## Impression Pages par feuille

L'option d'impression Pages par feuille permet d'imprimer deux ou quatre pages sur une seule feuille de papier.

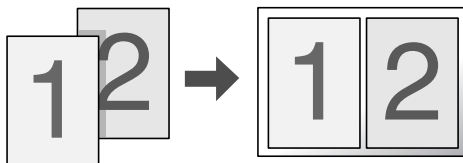

### **Remarque :**

*Cette fonction n'est pas disponible si vous activez la case à cocher Sans marges dans la zone Options papier de l'onglet Principal (Windows) ou dans la zone de dialogue Format d'impression (Mac OS 9).*

## Paramètres du pilote pour Windows

1. Ouvrez le pilote d'impression.  
  
« Accès au logiciel d'impression sous Windows » à la page 397
2. Cliquez sur l'onglet Principal, puis réglez le paramètre Option Qualité. Pour des détails sur le paramètre Option Qualité, reportez-vous au chapitre suivant.  
➔ Voir « Option Qualité » à la page 134
3. Sélectionnez Bac feuille à feuille pour le paramètre Alimentation.
4. Réglez le paramètre Type.  
  
« Paramètre Support » à la page 400
5. Réglez le paramètre Taille.

6. Pour modifier l'orientation du tirage, sélectionnez Portrait (vertical) ou Paysage (horizontal).





7. Cliquez sur l'onglet Disposition, sélectionnez Multi-Pages, puis Pages par feuille.

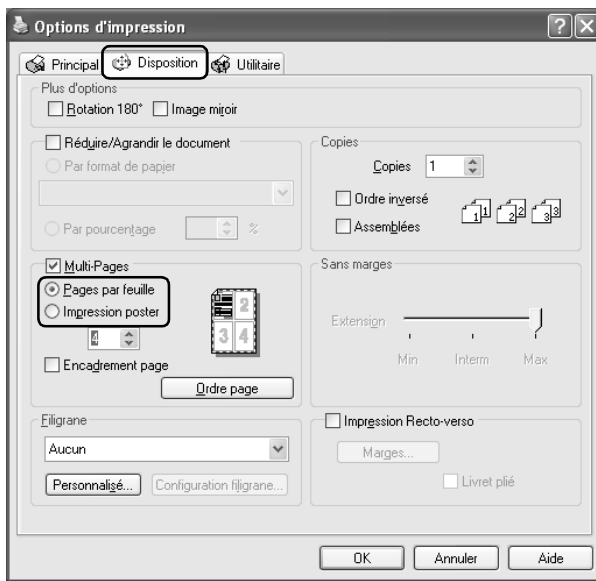

8. Réglez les paramètres suivants pour l'impression Pages par feuille :

<b>2, 4</b>	Impression de 2 ou de 4 pages de votre document sur la même feuille de papier.
<b>Encadrement page</b>	Impression d'un cadre autour des pages imprimées sur la feuille de papier.
<b>Ordre page</b>	Détermination de l'ordre dans lequel les pages doivent être imprimées sur la feuille de papier. Certains paramètres peuvent ne pas être disponibles en fonction de l'option sélectionnée pour le paramètre Orientation dans l'onglet Principal.

9. Cliquez sur OK pour fermer la boîte de dialogue des paramètres du pilote d'impression.

Une fois les étapes ci-dessus effectuées, lancez l'impression.

## Paramètres du gestionnaire d'impression pour Mac OS X

1. Accédez à la zone de dialogue Format d'impression.  
« Accès au logiciel d'impression sous Mac OS X » à la page 399
2. Sélectionnez Stylus Photo R2400 pour le paramètre Pour.
3. Réglez les paramètres Papier et Orientation.
4. Cliquez sur OK pour fermer la zone de dialogue Format d'impression.

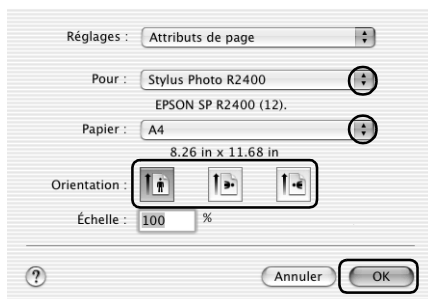

5. Ouvrez la zone de dialogue Imprimer.  
« Accès au logiciel d'impression sous Mac OS X » à la page 399
6. Sélectionnez Stylus Photo R2400 pour le paramètre Imprimante, puis réglez le paramètre Copies et pages

**Remarque :**

Les options *Copies et pages* constituent une fonction standard de Mac OS X. Pour plus de détails, consultez la documentation de votre système d'exploitation.

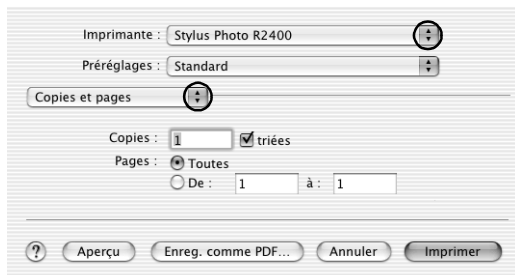

7. Sélectionnez **Résumé** dans le menu contextuel.
8. Effectuez les réglages suivants.

<b>Pages/feuille</b>	Impression de plusieurs pages du document sur la même feuille de papier. Vous pouvez choisir une des valeurs suivantes : 1, 2, 4, 6, 9 ou 16.
<b>Orientation</b>	Détermination de l'ordre dans lequel les pages doivent être imprimées sur la feuille de papier.
<b>Bordure</b>	Impression d'une bordure autour des pages imprimées sur chaque feuille de papier. Vous pouvez choisir une des options suivantes : Sans, Simple extra fine, Simple fine, Double extra fine ou Double fine.

**Remarque :**

Les options *Disposition* constituent une fonction standard de Mac OS X. Pour plus de détails, consultez la documentation de votre système d'exploitation.

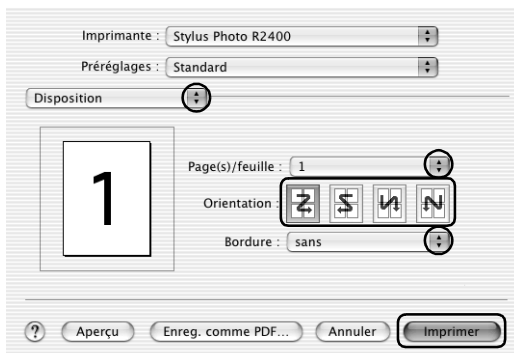

9. Sélectionnez Configuration Imprimante dans le menu contextuel.
10. Réglez les paramètres Support, Couleur et Mode.  
➔ Voir « Configuration Imprimante » à la page 172  
« Paramètre Support » à la page 400

11. Cliquez sur Imprimer pour lancer l'impression.

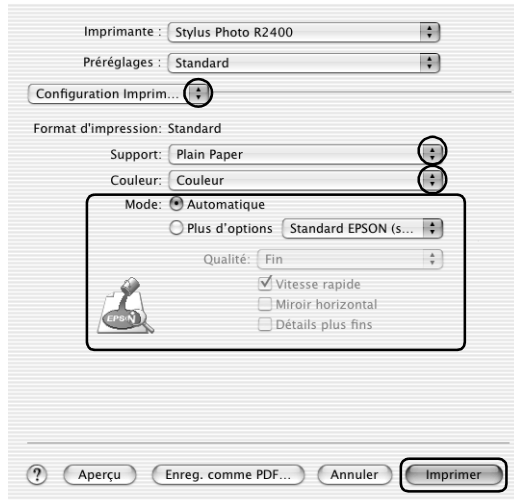

## ***Paramètres du gestionnaire d'impression pour Mac OS 9***

1. Accédez à la zone de dialogue Format d'impression.

« Accès au logiciel d'impression sous Mac OS 9 » à la page 399

2. Réglez le paramètre Taille papier.

3. Sélectionnez Bac feuille à feuille pour le paramètre Alimentation.

4. Cliquez sur OK pour enregistrer les paramètres et fermer la zone de dialogue Format d'impression.

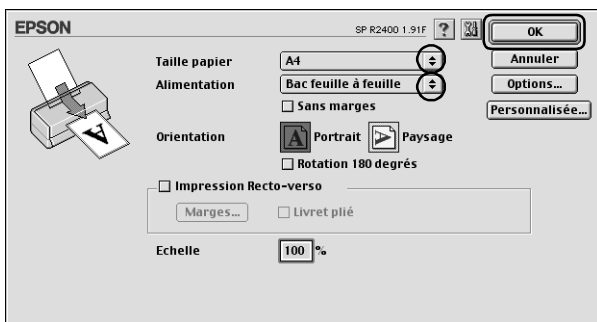

5. Accédez à la zone de dialogue Imprimer.

« Accès au logiciel d'impression sous Mac OS 9 » à la page 399

6. Réglez le paramètre Support.

« Paramètre Support » à la page 400

7. Cliquez sur l'icône  Organisation.



- Activez la case à cocher Multi-Pages de la zone de dialogue Disposition, puis sélectionnez Pages par feuille.

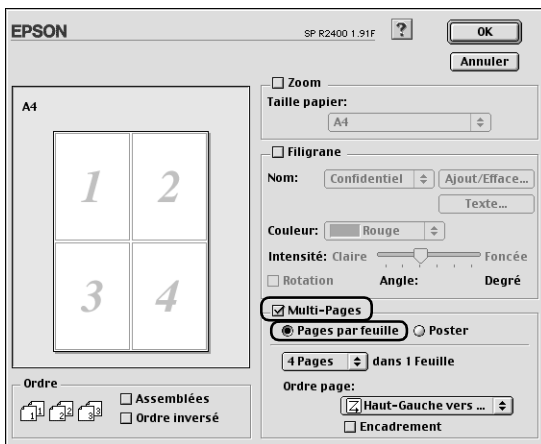

- Réglez les paramètres suivants pour l'impression Pages par feuille :

<b>2 Pages, 4 Pages</b>	Impression de 2 ou de 4 pages de votre document sur la même feuille de papier.
<b>Ordre page</b>	Détermination de l'ordre dans lequel les pages doivent être imprimées sur la feuille de papier. Certains paramètres peuvent être inaccessibles en fonction du choix effectué pour le paramètre Orientation dans la zone de dialogue Format d'impression.
<b>Encadrement</b>	Impression d'un cadre autour des pages imprimées sur la feuille de papier.

- Cliquez sur OK pour enregistrer le réglage et fermer la zone de dialogue Disposition.
- Cliquez sur Imprimer pour lancer l'impression.

---

## Impression Poster

L'impression Poster permet d'imprimer une image à la taille d'un poster en agrandissant le document de façon à couvrir plusieurs feuilles de papier.

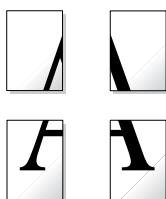

### Remarque :

- Cette fonction n'est pas disponible sous Mac OS X.
- Cette fonction n'est pas disponible si vous activez la case à cocher Sans marges dans la zone Options papier de l'onglet Principal (Windows) ou dans la zone de dialogue Format d'impression (Macintosh).

## Paramètres du pilote pour Windows

1. Ouvrez le pilote d'impression.  
  
« Accès au logiciel d'impression sous Windows » à la page 397
2. Cliquez sur l'onglet Principal, puis réglez le paramètre Option Qualité. Pour des détails sur le paramètre Option Qualité, reportez-vous au chapitre suivant.  
➔ Voir « Option Qualité » à la page 134
3. Sélectionnez Bac feuille à feuille pour le paramètre Alimentation.



- Réglez le paramètre Type.  
« Paramètre Support » à la page 400
- Réglez le paramètre Taille.
- Pour modifier l'orientation du tirage, sélectionnez Portrait (vertical) ou Paysage (horizontal).

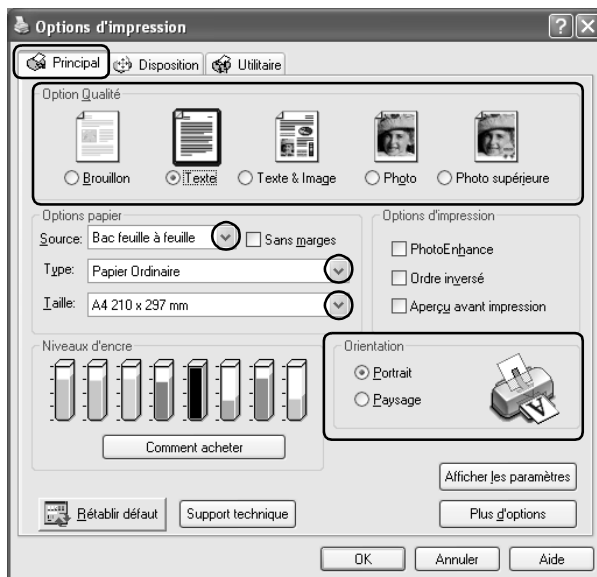

7. Cliquez sur l'onglet Disposition, sélectionnez Multi-Pages, puis sélectionnez Impression poster. Cliquez sur la flèche Haut ou Bas pour sélectionner 2x2, 3x3 ou 4x4.

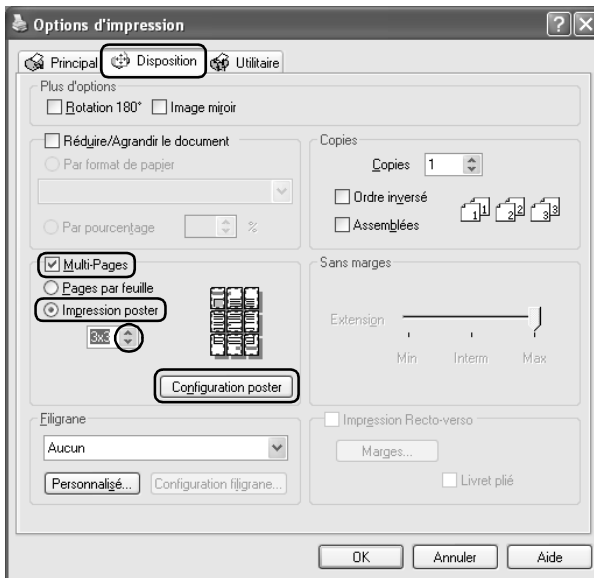

8. Pour définir le mode d'impression du poster, cliquez sur le bouton Configuration poster. La boîte de dialogue Configuration du poster s'ouvre.

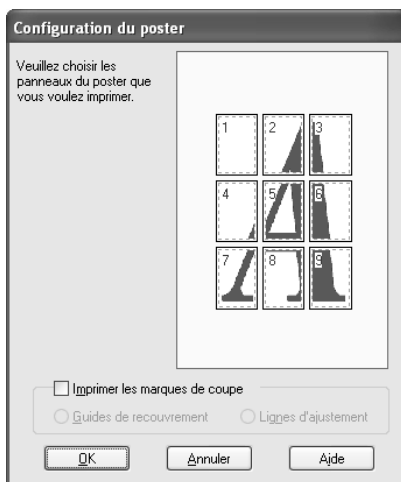

9. Effectuez les réglages suivants.

<b>Imprimer les marques de coupe</b>	Activez cette case à cocher pour activer les options d'impression des marques de coupe.
<b>Guides de recouvrement</b>	Fait se chevaucher légèrement les panneaux et imprime des guides de recouvrement pour un alignement plus précis.
<b>Lignes d'ajustement</b>	Imprime des lignes de coupe pour vous aider à découper les pages.

**Remarque :**

*Si vous ne souhaitez imprimer que certains des panneaux et non le poster tout entier, cliquez sur les panneaux que vous ne souhaitez pas imprimer.*

10. Cliquez sur OK pour fermer la boîte de dialogue Configuration du poster.

Une fois les étapes ci-dessus effectuées, lancez l'impression.

## Paramètres du gestionnaire d'impression pour Mac OS 9

1. Accédez à la zone de dialogue Format d'impression.  
« Accès au logiciel d'impression sous Mac OS 9 » à la page 399
2. Réglez le paramètre Taille papier.
3. Sélectionnez Bac feuille à feuille pour le paramètre Alimentation.
4. Pour modifier l'orientation du tirage, sélectionnez Portrait (vertical) ou Paysage (horizontal).
5. Cliquez sur OK pour enregistrer les paramètres et fermer la zone de dialogue Format d'impression.

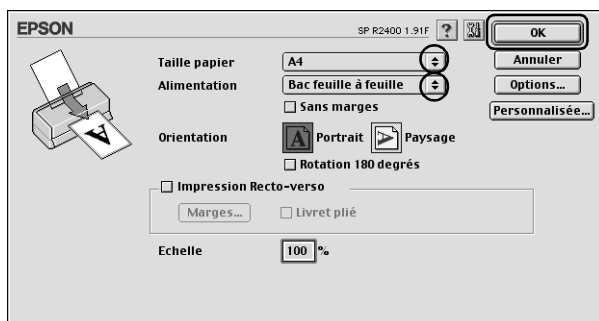

6. Accédez à la zone de dialogue Imprimer.  
« Accès au logiciel d'impression sous Mac OS 9 » à la page 399
7. Réglez le paramètre Support.  
« Paramètre Support » à la page 400

8. Cliquez sur l'icône  Organisation.



9. Dans la zone de dialogue Disposition, activez la case à cocher Multi-Pages, puis sélectionnez Poster.

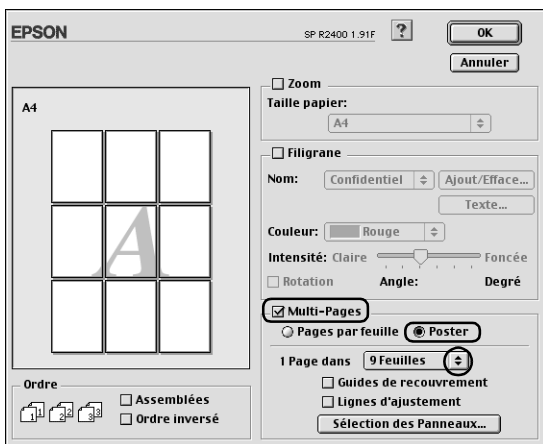

10. Effectuez les réglages suivants.

<p><b>1 Page dans xx Feuilles</b></p>	<p>Indique le nombre de feuilles de papier imprimées que le document agrandi doit couvrir. Vous pouvez sélectionner 4, 9 ou 16 feuilles.</p>
<p><b>Guides de recouvrement</b></p>	<p>Fait se chevaucher légèrement les panneaux et imprime des guides de recouvrement pour un alignement plus précis.</p>

<b>Lignes d'ajustement</b>	Imprime des lignes de coupe pour vous aider à découper les pages.
<b>Sélection des Panneaux</b>	Cliquez sur les panneaux que vous ne souhaitez pas imprimer, puis sur OK pour imprimer les autres panneaux.

**Remarque :**

*Si vous ne souhaitez imprimer que certains des panneaux et non le poster dans son intégralité, cliquez sur Sélection des Panneaux, puis cliquez sur les panneaux que vous ne souhaitez pas imprimer et cliquez sur OK.*

11. Cliquez sur OK pour enregistrer le réglage et fermer la zone de dialogue Disposition.
12. Cliquez sur Imprimer pour lancer l'impression.

## **Comment créer un poster à partir de tirages**

Voici un exemple de création de poster pour lequel on sélectionne l'option 2x2 dans la zone Sélection poster et l'option Guide de recouvrement dans la zone Imprimer les marques de coupe. Reportez-vous également aux illustrations jointes.

Sheet 1	Sheet 2
Sheet 3	Sheet 4

1. Coupez la marge de la feuille 1 le long de la ligne verticale raccordant les repères d'alignement supérieur et inférieur, comme illustré sur la figure ci-dessous.

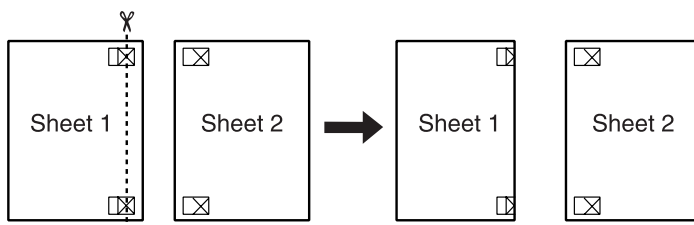

2. Placez la feuille 1 sur la feuille 2, superposez les marques d'alignement des deux feuilles, puis réunissez-les provisoirement en plaçant du ruban adhésif au verso.

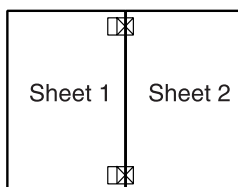

3. Coupez les feuilles assemblées le long de la ligne verticale raccordant les repères d'alignement (cette fois, une ligne située à gauche des repères), comme illustré sur la figure ci-dessous.

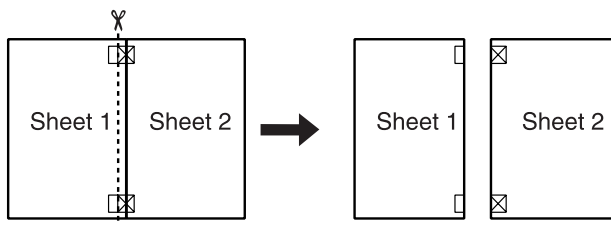

4. Alignez les feuilles à l'aide des repères d'alignement, puis réunissez-les en plaçant du ruban adhésif au verso.

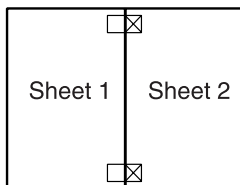

5. Répétez les instructions des étapes 1 à 4 pour assembler les feuilles 3 et 4 de la même façon.
6. Répétez les instructions des étapes 1 à 4 pour assembler le jeu supérieur et le jeu inférieur.

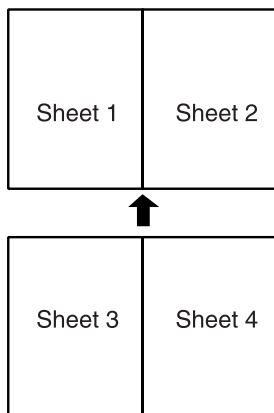

7. Découpez les marges restantes.



**Attention :**

*Prenez garde de ne pas vous blesser avec des instruments coupants.*



---

## Impression de filigranes

Avec ce mode d'impression, vous pouvez imprimer un filigrane constitué d'un texte ou d'une image sur votre document.

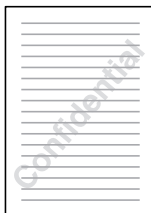

### Remarque :

- Cette fonction n'est pas disponible sous Mac OS X.
- Cette fonction n'est pas disponible si vous activez la case à cocher Sans marges dans la zone Options papier de l'onglet Principal (Windows) ou dans la zone de dialogue Format d'impression (Macintosh).

## Impression du filigrane sous Windows

1. Ouvrez le logiciel d'impression.  
« Accès au logiciel d'impression sous Windows » à la page 397
2. Cliquez sur l'onglet Principal, puis réglez le paramètre Option Qualité. Pour des détails sur le paramètre Option Qualité, reportez-vous au chapitre suivant.  
➔ Voir « Option Qualité » à la page 134
3. Sélectionnez Bac feuille à feuille pour le paramètre Alimentation.
4. Réglez le paramètre Type.  
« Paramètre Support » à la page 400

- Réglez le paramètre Taille.
- Pour modifier l'orientation du tirage, sélectionnez Portrait (vertical) ou Paysage (horizontal).

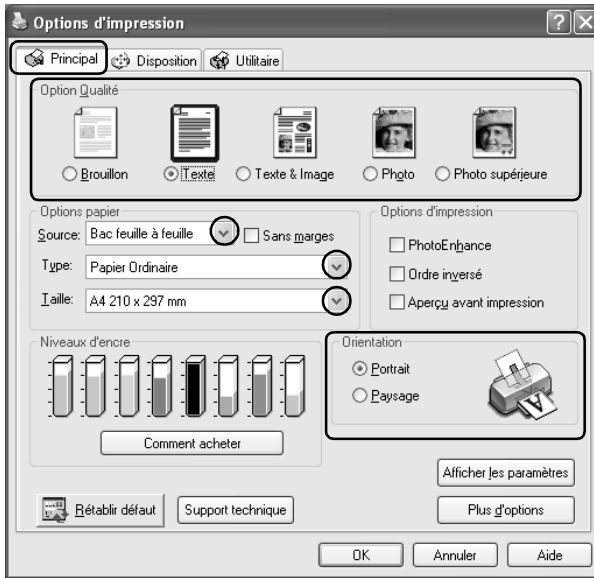

7. Cliquez sur l'onglet Disposition, choisissez le filigrane souhaité dans la liste Filigrane, puis cliquez sur Configuration filigrane.

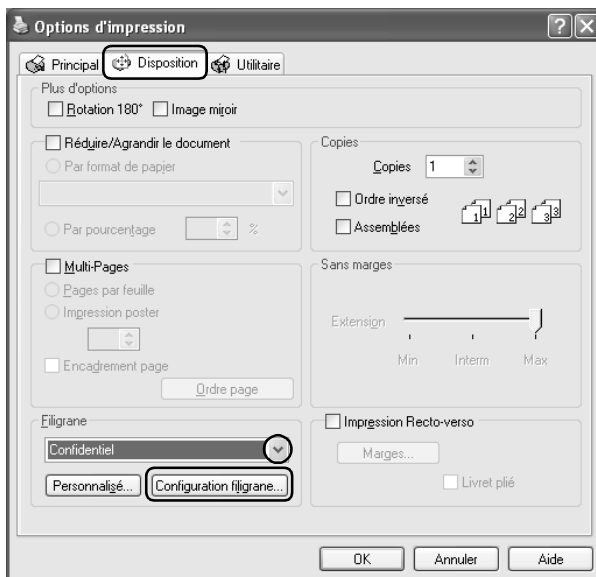

- Effectuez les réglages nécessaires pour le filigrane. Vous pouvez modifier la position et la taille du filigrane en faisant glisser l'image avec la souris dans la fenêtre d'aperçu sur la gauche de la zone de dialogue.

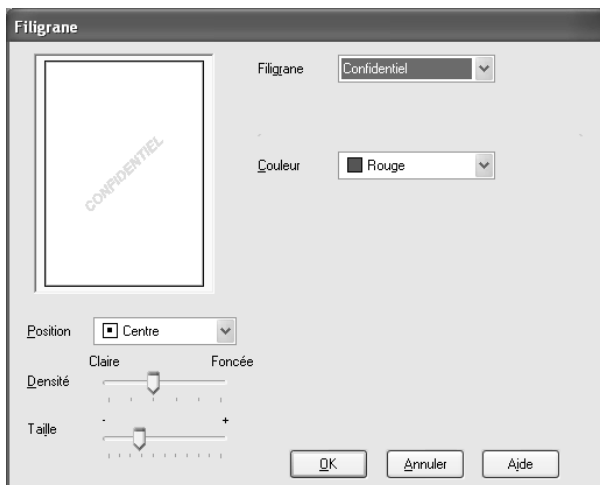



- Cliquez sur OK pour revenir à l'onglet Disposition.
- Cliquez sur OK pour fermer la boîte de dialogue des paramètres du pilote d'impression.
- Imprimez les données à partir de votre application.

## ***Impression du filigrane sous Mac OS 9***

- Accédez à la zone de dialogue Format d'impression.  
« Accès au logiciel d'impression sous Mac OS 9 » à la page 399
- Réglez le paramètre Taille papier.

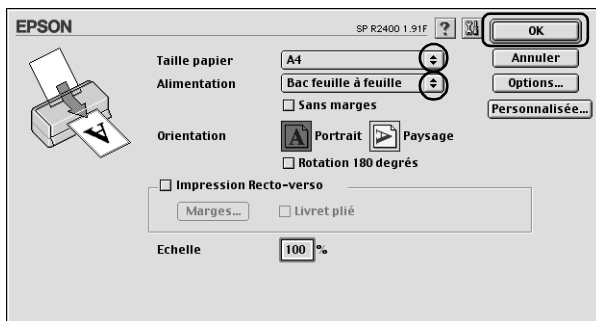
3. Sélectionnez Bac feuille à feuille pour le paramètre Alimentation.
4. Pour modifier l'orientation du tirage, sélectionnez Portrait (vertical) ou Paysage (horizontal).
5. Cliquez sur OK pour enregistrer les paramètres et fermer la zone de dialogue Format d'impression.



6. Accédez à la zone de dialogue Imprimer.
  - « Accès au logiciel d'impression sous Mac OS 9 » à la page 399
7. Réglez le paramètre Support.
  - « Paramètre Support » à la page 400
8. Cliquez sur l'icône  Organisation.



9. Activez la case à cocher Filigrane dans la zone de dialogue Disposition, puis choisissez le filigrane souhaité dans la liste Nom.

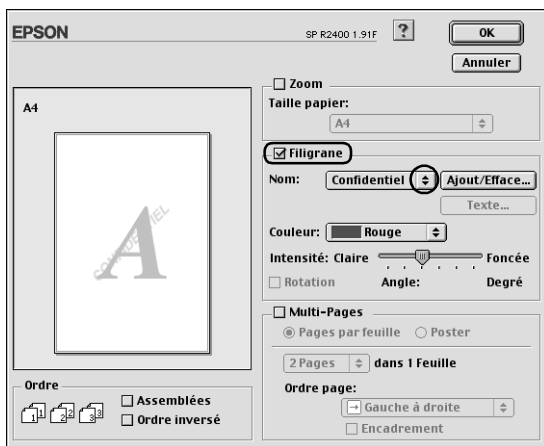

10. Effectuez les réglages nécessaires pour le filigrane. Vous pouvez modifier la position et la taille du filigrane en faisant glisser l'image avec la souris dans la fenêtre d'aperçu sur la gauche de la zone de dialogue.

11. Cliquez sur OK pour enregistrer le réglage et fermer la zone de dialogue Disposition.

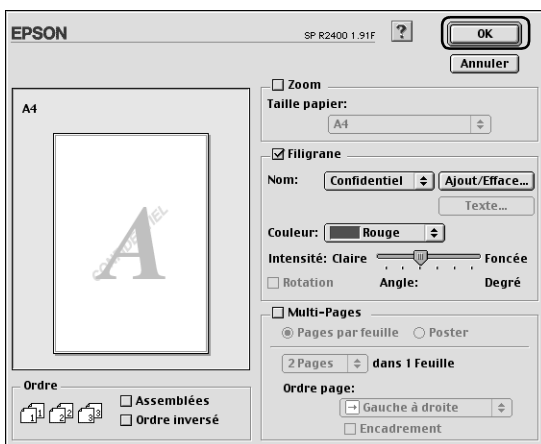

12. Cliquez sur Imprimer pour lancer l'impression.

## ***Création d'un filigrane personnalisé sous Windows***

Vous pouvez ajouter vos propres filigranes à base de texte ou d'images à la liste Filigrane.

1. Dans l'onglet Disposition, cliquez sur le bouton Personnalisé sous la liste Filigrane. La zone de dialogue suivante s'affiche.



2. Pour utiliser un fichier d'image comme filigrane, sélectionnez Image BMP. Cliquez sur Parcourir pour indiquer le fichier bitmap que vous voulez utiliser, puis sur OK. Donnez un nom à votre filigrane dans la zone Filigrane, puis cliquez sur Enregistrer.

Pour créer un filigrane à base de texte, cliquez sur le bouton Texte. Saisissez votre texte dans la zone Texte. Ce texte donnera son nom au filigrane. Si vous voulez modifier le nom du filigrane, saisissez un nouveau nom dans la zone Filigrane, puis cliquez sur Enregistrer.

3. Cliquez sur OK pour revenir à l'onglet Disposition.



4. Cliquez sur Configuration filigrane. La zone de dialogue suivante s'affiche.

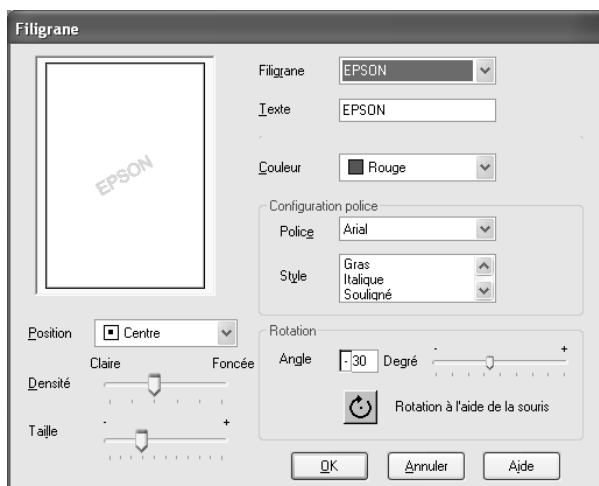

5. Vérifiez que le filigrane voulu est sélectionné dans la zone de liste Filigrane, puis réglez les paramètres Couleur, Position, Densité, Taille, Police, Style et Angle (pour plus de détails, consultez l'aide en ligne). Le résultat de vos réglages est visible dans l'aperçu du filigrane, sur le côté gauche de la boîte de dialogue.
6. Lorsque vos réglages sont terminés, cliquez sur OK.

## ***Création d'un filigrane personnalisé sous Mac OS 9***

Vous pouvez ajouter vos propres filigranes à base de texte ou d'images à la liste Filigrane.

1. Cliquez sur Ajout/Efface à côté de la liste Nom. La zone de dialogue suivante s'affiche.



2. Pour utiliser un fichier image comme filigrane, cliquez sur le bouton Ajouter image. Indiquez le fichier image souhaité, puis cliquez sur Ouvrir.



Pour créer un filigrane à base de texte, cliquez sur le bouton Ajouter texte. Tapez le texte dans la zone Texte, sélectionnez une police et un style de texte, puis cliquez sur OK.

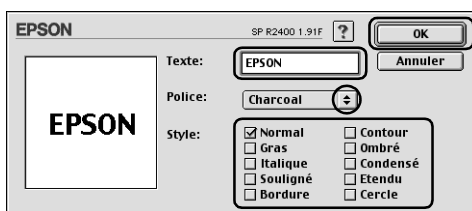

- Le nom du fichier image ou le texte du filigrane s'affiche dans la liste Filigrane de la zone de dialogue Filigrane. Pour modifier le nom d'un filigrane image, sélectionnez-le dans la liste, puis tapez un nouveau nom. Lorsqu'un filigrane texte est sélectionné dans la liste Filigrane, vous pouvez modifier le texte ainsi que la police et le style en cliquant sur le bouton Texte....



- Cliquez sur OK pour ajouter votre filigrane à la liste Filigrane de la zone de dialogue Disposition.

---

# **Paramètres du logiciel d'impression**

---

## **Pour Windows**

### **Présentation du logiciel d'impression**

#### **Menus du pilote d'impression**

Le logiciel d'impression livré avec votre imprimante comprend un pilote et des utilitaires d'impression. Le pilote vous permet de choisir entre divers paramètres pour obtenir les meilleurs résultats d'impression. Les utilitaires permettent de contrôler l'imprimante et de la maintenir dans un état de fonctionnement optimal.

Pour plus de détails sur chaque paramètre et utilitaire du pilote d'impression, reportez-vous aux sections suivantes :

- ➔ Voir « Définition des paramètres de l'onglet Principal » à la page 133
- ➔ Voir « Réglage des paramètres de l'onglet Disposition » à la page 154
- ➔ Voir « Définition des paramètres de l'onglet Utilitaire » à la page 156

#### **Accès au pilote d'impression**

Pour plus d'informations sur l'ouverture du logiciel d'impression, reportez-vous à la section suivante :

« Accès au logiciel d'impression sous Windows » à la page 397

### Remarque :

Les options du logiciel d'impression à votre disposition dépendent de la version de Windows que vous utilisez.

## Informations complémentaires

L'aide en ligne propose davantage d'informations sur le logiciel d'impression.

➔ Voir « S'informer grâce à l'aide en ligne » à la page 165

## Définition des paramètres de l'onglet Principal

L'onglet Principal permet de régler les paramètres Option Qualité, Options papier, Options d'impression, Orientation et Plus d'options, et aussi de vérifier les niveaux d'encre. Reportez-vous à la section appropriée ci-dessous.

## Réglage des paramètres de base



## Option Qualité

Vous pouvez choisir parmi les options de qualité suivantes :

<b>Brouillon</b>	Impression économique à haute vitesse.
<b>Texte</b>	Impression standard de texte en qualité moyenne.
<b>Texte &amp; Image</b>	Impression standard de texte et de graphiques en haute qualité.
<b>Photo</b>	Impression photographique en haute qualité.
<b>Photo supérieure</b>	Impression photographique en très haute qualité.
<b>Défini par l'utilisateur (votre nom unique)</b>	Si vous créez des configurations personnalisées et que vous en sélectionnez une dans la boîte de dialogue Plus d'options, elle apparaît sous forme d'icône.

## Options papier

<b>Source</b>	<p>Sélectionnez Bac feuille à feuille pour imprimer sur du papier ordinaire.</p> <p>Sélectionnez Rouleau pour imprimer sur du papier rouleau.</p> <p>Sélectionnez Manuelle - Rouleau pour imprimer sur des feuilles simples insérées dans la fente d'alimentation manuelle arrière.</p> <p>Sélectionnez Manuelle - Avant pour imprimer sur du papier épais chargé dans la fente d'alimentation manuelle avant.</p>
<b>Sans marges</b>	<p>Activez cette case à cocher lorsque vous voulez imprimer sans marges. Avec cette fonction, vous pouvez imprimer jusqu'au bord du papier sur les quatre côtés.</p> <p>➔ Voir « Impression sans marges » à la page 71</p>

<b>Type</b>	<p>Sélectionnez le paramètre Type correspondant au support qui est chargé dans l'imprimante.</p> <p>Le paramètre Type détermine les autres paramètres disponibles. Vous devez donc toujours le définir en premier.</p> <p>Pour connaître le support que vous utilisez, recherchez son type dans la liste des types de supports.</p> <p>« Paramètre Support » à la page 400</p>
<b>Taille</b>	<p>Choisissez le format de papier à utiliser. Vous pouvez aussi ajouter un format de papier personnalisé. Pour ajouter votre propre format de papier personnalisé, procédez comme suit.</p> <p>« Définition de formats de papier personnalisés sous Windows » à la page 404</p>
<b>Mode Bannière</b>	<p>Sélectionnez ce mode lorsque vous souhaitez imprimer des données multi-pages de manière continue plutôt que de manière individuelle. Lorsque ce mode est sélectionné, la case à cocher Economie papier devient disponible.</p>
<b>Mode Page</b>	<p>Sélectionnez ce mode lorsque vous souhaitez imprimer des données multi-pages de manière individuelle plutôt que de manière continue. Lorsque ce mode est sélectionné, la case à cocher Ligne de découpe est affichée.</p>
<b>Economie papier</b>	<p>Activez cette case à cocher lorsque vous souhaitez économiser le papier rouleau. Lorsque cette case à cocher est activée, la partie blanche de la dernière page de votre document n'est pas entraînée dans l'imprimante.</p>
<b>Ligne de découpe</b>	<p>Activez cette case à cocher pour imprimer une ligne sur le papier rouleau entre les pages d'un document multi-pages de manière à indiquer où le papier doit être découpé. Cette fonction est utile lorsque les séparations de pages ne sont pas clairement définies.</p>

## Options d'impression

### PhotoEnhance

Ce mode applique des réglages de correction d'image conçus spécifiquement pour les photos numérisées ou provenant d'appareils photo numériques.

### Ordre inversé

Ce paramètre permet d'imprimer les documents dans l'ordre inverse, en commençant par la dernière page.

### Aperçu avant impression









Cette option vous permet de visualiser votre document avant de l'imprimer.

Lorsque vous envoyez un travail d'impression à l'imprimante, la fenêtre Aperçu avant impression s'ouvre et vous permet d'effectuer des modifications avant l'impression.





La barre d'outils Aperçu avant impression contient plusieurs icônes donnant accès aux fonctions suivantes :

icône	Nom du bouton	Fonction
	Glisser-déposer	Ce bouton permet de sélectionner et de déplacer des filigranes.
	Zoom	Ce bouton permet d'augmenter ou de diminuer la taille de la page visualisée.
	Ajusté à l'écran	Ce bouton permet d'ajuster la taille de la page visualisée de telle façon qu'elle s'adapte à la taille de la fenêtre. Vous pouvez ainsi voir toute la page d'un seul coup.
	Zoom maximum	Ce bouton permet d'afficher la page avec le niveau de zoom le plus élevé possible.
	Zone imprimable Oui/Non	Ce bouton permet d'afficher ou de masquer les lignes délimitant la zone imprimable. L'imprimante n'imprime pas ce qui se trouve à l'extérieur de cette zone.
	Filigrane	Ce bouton vous permet d'ouvrir la boîte de dialogue Filigrane, dans laquelle vous pouvez ajouter des filigranes au document et modifier tout paramètre du filigrane en cours.
	Valeurs initiales du filigrane	Ce bouton permet de rétablir les paramètres de filigrane qui étaient en vigueur lors de l'ouverture de la boîte de dialogue Aperçu avant impression.
	Page précédente	Ce bouton permet d'afficher la page qui précède celle en cours de prévisualisation.
	Page suivante	Ce bouton affiche la page suivante du document.

Vous pouvez aussi manipuler le document prévisualisé de différentes manières :

- ❑ Sélectionner et prévisualiser des pages individuelles.
- ❑ Réduire ou agrandir la taille de la fenêtre d'aperçu.
- ❑ Agrandir le document prévisualisé. Cliquez sur Agrandir dans le menu Visualiser pour ouvrir la fenêtre Agrandir qui agrandit la zone du document prévisualisé délimitée par le cadre rouge. En faisant glisser le cadre rouge, vous pouvez agrandir n'importe quelle partie du document.
- ❑ Afficher les pages individuelles qui composent un poster. La fenêtre Poster s'ouvre automatiquement lorsque vous envoyez un travail d'impression après avoir sélectionné l'option Impression poster dans la zone Multi-Pages de l'onglet Disposition. À partir de cette fenêtre, vous pouvez visualiser les panneaux individuels qui constituent un poster. Vous pouvez aussi ouvrir cette boîte de dialogue en cliquant sur Poster dans le menu Visualiser.
- ❑ Appliquer des filigranes. Le filigrane que vous sélectionnez s'affichera dans l'image en aperçu.  
➔ Voir « Impression de filigranes » à la page 121
- ❑ Indiquer les pages du document que vous souhaitez imprimer. Pour ajouter ou exclure une page, cliquez sur l'icône en forme de page dans la liste située sur la gauche de la fenêtre d'aperçu, puis utilisez les commandes du menu Options d'impression.

Après la prévisualisation du document, cliquez sur Imprimer pour lancer l'impression ou sur Annuler pour l'annuler.

## *Orientation*

Pour modifier l'orientation du tirage, sélectionnez Portrait (vertical) ou Paysage (horizontal).

## Comment acheter

Le bouton Comment acheter apparaît lorsqu'une cartouche d'encre est vide ou presque vide. Cliquez sur le bouton Comment acheter pour accéder au site Internet de EPSON. Sélectionnez votre pays dans le menu déroulant et suivez les instructions qui s'affichent.

## Afficher les paramètres

Un clic sur le bouton Afficher les paramètres a pour effet d'afficher la fenêtre Paramètres actuels. Pour masquer la fenêtre, cliquez sur le bouton Masquer les paramètres dans l'onglet Principal ou sur le bouton Fermer dans la fenêtre Paramètres actuels.

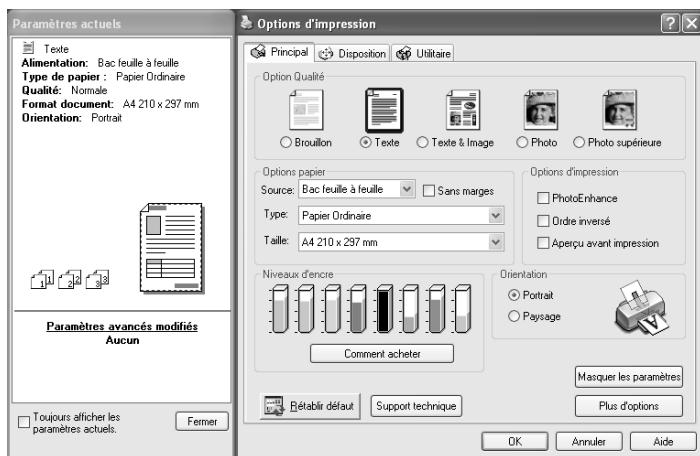

## Rétablir défaut

Cliquez sur le bouton Rétablir défaut pour ramener tous les paramètres à leur valeur par défaut.

## Support technique

Cliquez sur le bouton Support technique pour accéder au site Internet de EPSON. Le site contient des informations qui recouvrent de nombreux aspects du support EPSON.

## Plus d'options

Affiche le menu des paramètres avancés de l'onglet Principal.

## Réglage des paramètres avancés

Les paramètres du menu Plus d'options vous donnent un contrôle total sur l'environnement d'impression. Utilisez-les pour réaliser de nouveaux essais d'impression ou pour régler avec précision une gamme de paramètres d'impression adaptés à vos besoins. Lorsque vous êtes satisfait de vos nouveaux réglages, vous pouvez leur donner un nom et les enregistrer sous forme de configuration personnalisée en les ajoutant à la liste Config. personnalisée.

### Remarque :

- ❑ *Les paramètres avancés doivent être réservés aux utilisateurs expérimentés, car tout paramétrage incorrect peut réduire la vitesse ou la qualité de l'impression.*
- ❑ *Les copies d'écran illustrant cette procédure proviennent de Windows XP. Sous Windows Me, 98 et 2000, leur aspect peut varier quelque peu.*
- ❑ *Certains paramètres risquent de ne pas être accessibles en fonction des options choisies pour les paramètres Source, Type et Qualité d'impression.*
- ❑ *Le paramètre PhotoEnhance affecte uniquement les images, pas les textes ou les graphiques. Ainsi, si l'option Sépia est sélectionnée dans la liste Ton (accessible lorsque la case à cocher PhotoEnhance est activée), seules les images du document seront imprimées dans une teinte sépia. Le texte ou les graphiques couleur de ce document seront imprimés en couleur.*

Pour afficher les paramètres avancés, cliquez sur Plus d'options dans l'onglet Principal. Si la fenêtre Note ci-dessous s'affiche, cliquez sur Continuer.

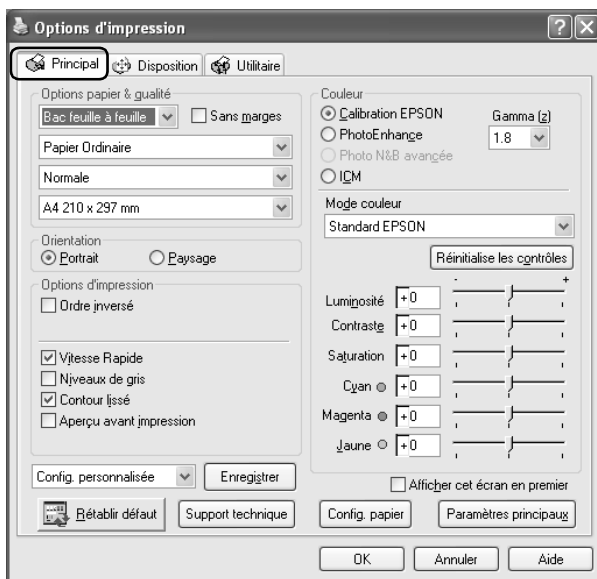
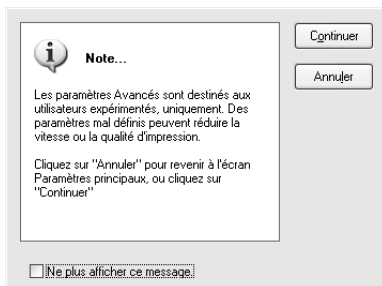

## Options papier & qualité

<b>Source</b>	<p>Sélectionnez Bac feuille à feuille pour imprimer sur du papier ordinaire.</p> <p>Sélectionnez Rouleau pour imprimer sur du papier rouleau.</p> <p>Sélectionnez Manuelle – Rouleau pour imprimer sur des feuilles simples insérées dans la fente d’alimentation manuelle arrière.</p> <p>Sélectionnez Manuelle - Avant pour imprimer sur du papier épais chargé dans la fente d’alimentation manuelle avant.</p>
<b>Sans marges</b>	<p>Activez cette case à cocher lorsque vous voulez imprimer sans marges. Avec cette fonction, vous pouvez imprimer jusqu’au bord du papier sur les quatre côtés.</p> <p>➔ Voir « Impression sans marges » à la page 71</p>
<b>Type</b>	<p>Sélectionnez le paramètre Type correspondant au support qui est chargé dans l’imprimante.</p> <p>Pour connaître le support que vous utilisez, recherchez son type dans la liste des types de supports.</p> <p>« Paramètre Support » à la page 400</p> <p><b>Remarque :</b> Les options disponibles pour le paramètre Qualité d’impression dépendent de celle choisie pour le paramètre Type. Il convient donc de définir le type de support avant la qualité d’impression.</p>
<b>Qualité</b>	<p>Sélectionnez la qualité d’impression dans la liste.</p>
<b>Taille</b>	<p>Choisissez le format de papier à utiliser. Vous pouvez aussi ajouter un format de papier personnalisé. Pour ajouter votre propre format de papier personnalisé, procédez comme suit.</p> <p>« Définition de formats de papier personnalisés sous Windows » à la page 404</p>

## Orientation

Pour modifier l'orientation du tirage, sélectionnez Portrait (vertical) ou Paysage (horizontal).

## Options d'impression

<b>Ordre inversé</b>	Ce paramètre permet d'imprimer les documents dans l'ordre inverse, en commençant par la dernière page.
<b>Vitesse Rapide</b>	Cette option active l'impression bidirectionnelle afin que l'imprimante imprime à la fois de gauche à droite et de droite à gauche. Le mode Vitesse Rapide accélère l'impression, mais réduit la qualité de celle-ci.
<b>Niveaux de gris</b>	Imprime votre tirage en nuances de gris.
<b>Contour lissé</b>	Cette option permet d'améliorer la qualité d'impression des images en faible résolution en lissant les lignes et les bords crénelés. Ce paramètre n'a aucune incidence sur les images haute résolution ou sur le texte.
<b>Aperçu avant impression</b>	Cette option vous permet de visualiser le document avant de l'imprimer.

## Couleur (gestion des couleurs)

### Calibration EPSON

Cette option permet d'utiliser les méthodes de correspondance des couleurs et d'amélioration de l'image fournies par le pilote d'impression. Lorsque vous activez la case à cocher Calibration EPSON, des paramètres supplémentaires s'affichent sous les options de la zone Couleur. Ils vous permettent de sélectionner un mode de couleur et de régler les différents curseurs d'amélioration d'image.

<b>Gamma</b>	Cette option permet de régler le contraste de l'image en modifiant les demi-tons et les gris moyens.
<b>Couleur (gestion des couleurs)</b>	<p>Calibration EPSON : Procure un résultat qui correspond de très près aux données de l'original.</p> <p>Couleurs vives EPSON : Améliore l'équilibre des couleurs de vos données d'impression pour vous fournir les meilleurs résultats possibles. Ce paramètre est recommandé pour la plupart des travaux d'impression.</p> <p>Adobe RVB : Couvre l'ensemble de la gamme de couleurs CMJN que le produit peut imprimer. Ce paramètre est recommandé pour l'impression des photos numériques.</p>
<b>Curseurs coulissants</b>	Les curseurs coulissants de la zone Couleur permettent de régler les options dans une plage de -25% à +25%. Pour plus de détails sur chaque option, consultez l'aide du pilote d'impression.

### PhotoEnhance

Ce mode offre un grand choix de paramètres de correction d'image que vous pouvez appliquer à vos photos avant de les imprimer. PhotoEnhance ne modifie pas vos données originales.

#### *Remarque :*

*L'impression avec PhotoEnhance risque d'augmenter la durée d'impression selon votre ordinateur et la quantité de données contenues dans votre image.*



La sélection de PhotoEnhance rend également la case à cocher Correction pour appareil photo numérique accessible. Lorsque cette case à cocher est activée, la case à cocher Peau lisse est disponible. Utilisez cette case à cocher lorsque vous imprimez des photos prises avec un appareil photo numérique pour donner à vos tirages l'aspect lisse et naturel des photographies prises avec un appareil photo traditionnel.

## Photo N&B avancée

Pour accéder à la boîte de dialogue des paramètres Photo N&B avancée, sélectionnez l'option Photo N&B avancée pour le paramètre Gestion des couleurs et cliquez sur Paramètres.

### Remarque :

*La disponibilité du mode Photo N&B avancée varie en fonction de la cartouche d'encre installée (Noir photo ou Noir mat) ainsi que du type de support et de la qualité d'impression sélectionnés. Pour la plupart des types de supports, sélectionnez l'option Photo supérieure ou Photo RPM pour la qualité d'impression.*

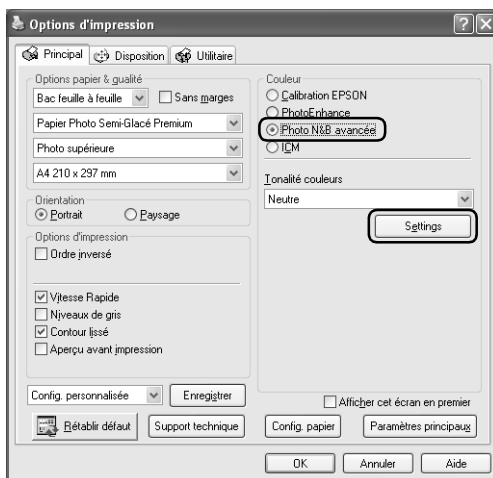

Vous pouvez utiliser les outils suivants pour réaliser des réglages fins au niveau de vos photos.

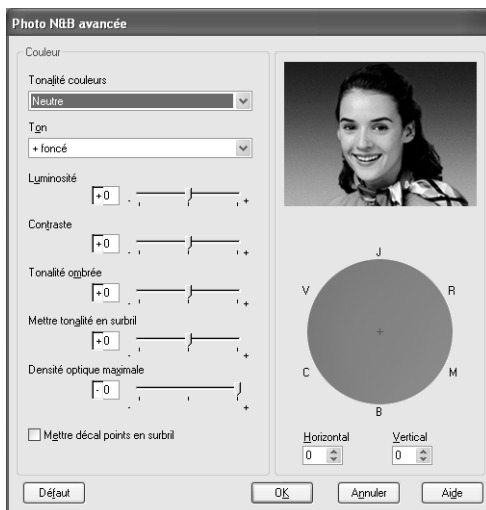

## Tonalité des couleurs

Sélectionnez un des paramètres suivants.

<b>Neutre</b>	Permet d'appliquer une correction de couleurs standard aux photos en noir et blanc.
<b>Froid</b>	Permet d'appliquer une tonalité froide aux photos.
<b>Chaud</b>	Permet d'appliquer une tonalité chaude aux photos.
<b>Sépia</b>	Permet d'appliquer une tonalité sépia aux photos.
<b>Réglage fin</b>	Cette option apparaît lorsque vous modifiez la tonalité, réglez les paramètres à l'aide des curseurs coulissants ou du cercle de couleur ou activez la case à cocher Mettre le décalage des points en surbrillance.

## Ton

Permet de régler la tonalité sur cinq niveaux.

<b>Clair</b>	Permet d'appliquer une tonalité plus dure aux photos.
<b>Normal</b>	Permet d'appliquer une tonalité dure aux photos.
<b>Foncé</b>	Permet d'appliquer une tonalité douce aux photos.
<b>Plus foncé</b>	Permet d'appliquer une tonalité plus douce aux photos.
<b>Le plus foncé</b>	Permet d'appliquer la tonalité la plus douce possible aux photos.

## Curseurs coulissants

Les curseurs coulissants d'optimisation de la tonalité permettent de définir les options suivantes. Pour régler les paramètres, faites glisser le curseur vers la droite ou la gauche. Vous pouvez également saisir une valeur dans les zones situées à côté des curseurs coulissants.

<b>Luminosité</b>	Permet de régler la luminosité et l'obscurité générales selon une plage comprise entre -25 et +25.
<b>Contraste</b>	Permet de régler la différence entre les zones claires et les zones foncées de l'image selon une plage comprise entre -25 et +25.
<b>Tonalité de l'ombre</b>	Permet de régler la tonalité de l'ombre selon une plage comprise entre -25 et +25.
<b>Tonalité de la surbrillance</b>	Permet de régler la tonalité de la surbrillance selon une plage comprise entre -25 et +25.
<b>Densité optique maximale</b>	Permet de régler la mise au point de l'impression. Créez une impression présentant une mise au point artistique en sélectionnant une faible densité, selon une plage comprise entre -50 et 0.

## Mettre le décalage des points en surbrillance

Activez cette case à cocher pour ajouter un peu plus d'encre aux zones blanches de manière à leur donner un aspect glacé.

## Cercle de couleur

Cliquez dans le cercle de couleur pour régler la tonalité de couleur de votre photo en noir et blanc. Vous pouvez également régler la tonalité de couleur en saisissant une valeur dans les zones de texte Horizontal et Vertical.

## Par défaut

Cliquez sur le bouton Par défaut pour rétablir les valeurs par défaut des paramètres.

## ICM

Ce paramètre utilise la méthode de correspondance des couleurs de Windows pour ajuster automatiquement les couleurs de l'impression en fonction des couleurs affichées à l'écran. Sélectionnez ce paramètre lors de l'impression de photographies numérisées ou de graphiques informatiques.

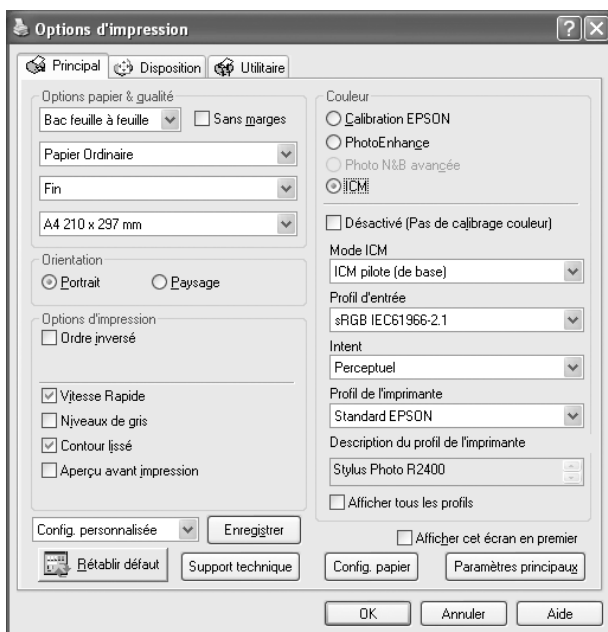

**Remarque :**

- ❑ *Gardez en tête le fait que la lumière environnante, ainsi que l'âge, la qualité et les paramètres de l'écran peuvent affecter la qualité de la correspondance des couleurs effectuée.*
  
- ❑ *Les paramètres suivants sont uniquement disponibles sous Windows XP/2000.*

<b>Non (Pas de calibration)</b>	Utilisez ce paramètre uniquement lorsque vous créez un nouveau profil de couleur ou si les autres paramètres de gestion des couleurs ne vous donnent pas satisfaction.  Il n'est généralement pas recommandé de désactiver ce paramètre en sélectionnant Non (Pas de calibration). Le pilote d'impression ne peut en effet pas optimiser ou régler la couleur.
<b>Mode ICM</b>	Sélectionnez le mode ICM (ICM hôte, ICM pilote (basique) ou ICM pilote (avancé)).
<b>Profil d'entrée</b>	Sélectionnez un profil d'entrée.  Ce paramètre n'est pas disponible lorsque l'option ICM hôte est sélectionnée pour le paramètre Mode ICM.

<p><b>Intention</b></p>	<p>Sélectionnez l'intention de rendu ou la représentation des couleurs souhaité.</p> <p>Saturation : Ce paramètre permet de reproduire avec précision les couleurs vives des graphiques de présentation. L'utilisation de ce paramètre n'est pas recommandée dans le cadre de l'impression de données photographiques.</p> <p>Perceptuel : Ce paramètre garantit un rendu naturel des couleurs de l'image et est souvent utilisé pour reproduire la large gamme de couleurs de l'image originale. L'utilisation de ce paramètre est recommandée dans le cadre de l'impression de données photographiques.</p> <p>Colorimétrie relative : Ce paramètre utilise une gamme de couleurs relatives dans le cadre du rendu des images. Ce paramètre est souvent utilisé lorsque la plus grande partie de la gamme de couleurs avant conversion est présente au niveau de l'image convertie. L'utilisation de ce paramètre est recommandée dans le cadre de l'impression de données photographiques.</p> <p>Colorimétrie absolue : Ce paramètre utilise une gamme de couleurs absolues dans le cadre du rendu des images de manière à ce que les coordonnées absolues disposent d'un rapport 1/1. Ce paramètre n'est pas recommandé dans le cadre de l'impression de données photographiques et de conversions normales.</p>
<p><b>Profil de l'imprimante</b></p>	<p>Sélectionnez un profil d'imprimante.</p>
<p><b>Description du profil de l'imprimante</b></p>	<p>Affiche la description du profil d'imprimante sélectionné.</p>
<p><b>Afficher tous les profils</b></p>	<p>Affiche tous les profils des menus déroulants Profil d'entrée et Profil de l'imprimante.</p> <p>Ce paramètre n'est pas disponible lorsque l'option ICM hôte est sélectionnée pour le paramètre Mode ICM.</p>

## Enregistrement de la configuration

Pour enregistrer vos réglages personnalisés dans la liste Configuration personnalisée, cliquez sur Enregistrer. La boîte de dialogue Personnalisé s'affiche.



Saisissez un nom unique pour vos paramètres dans la zone de texte Nom et cliquez sur Enregistrer. Le nom peut contenir jusqu'à 16 lettres et chiffres. Vous pouvez aussi utiliser jusqu'à 8 caractères double octet ; il est toutefois possible qu'ils ne s'affichent pas correctement à l'écran en fonction de la configuration de votre système d'exploitation. Votre configuration sera ajoutée à la liste Configuration personnalisée du menu avancé. Vous pouvez enregistrer jusqu'à 10 configurations personnalisées différentes.

Une fois enregistrée, la dernière configuration personnalisée sera sélectionnée du menu avancé ainsi que dans la zone Option Qualité à partir du menu principal. Pour activer une autre configuration personnalisée, sélectionnez-la simplement dans la liste Configuration personnalisé dans le menu avancé, ou cliquez sur l'icône portant le nom de la configuration personnalisée actuelle dans la zone Option Qualité du menu principal et sélectionnez la configuration souhaitée dans la liste qui s'affiche.

Si vous modifiez un paramètre lorsque l'une de vos configurations personnalisées est sélectionnée dans la liste Config. personnalisée, la sélection affichée dans la liste revient à Config. personnalisée et le choix défini par l'utilisateur dans la zone Option Qualité du menu principal devient Utilisateur. La modification n'a aucune incidence sur la configuration personnalisée précédemment sélectionnée qui figure toujours dans la liste. Pour revenir à votre configuration personnalisée, sélectionnez-la simplement dans la liste Configuration personnalisée à partir du menu avancé, ou cliquez sur l'icône Utilisateur dans la zone Option Qualité du menu principal et sélectionnez-la dans la liste qui s'affiche.

Pour supprimer une configuration de la liste Configuration personnalisée, sélectionnez son nom dans la boîte de dialogue Personnalisé, puis cliquez sur Effacer. Si la configuration personnalisée a été supprimée alors qu'elle était active ou s'il n'y en avait pas d'autres, la sélection affichée dans la liste revient à Config. personnalisée et le choix défini par l'utilisateur dans la zone Option Qualité du menu de base devient Utilisateur. Pour activer une configuration personnalisée existante, sélectionnez-la simplement dans la liste Configuration personnalisée à partir du menu avancé, ou cliquez sur l'icône Utilisateur dans la zone Option Qualité du menu de base et sélectionnez-la dans la liste qui s'affiche.

### **Afficher cet écran en premier**

Affiche les paramètres avancés correspondant à la sélection du bouton Plus d'options dans l'onglet Principal du logiciel d'impression.

### **Rétablir défaut**

Cliquez sur le bouton Rétablir défaut pour ramener tous les paramètres à leur valeur par défaut.

### **Support technique**

Cliquez sur le bouton Support technique pour accéder au site Internet de EPSON.



## **Configuration papier**

Cliquez sur le bouton Config. papier pour accéder à la boîte de dialogue Configuration papier. Cette boîte de dialogue vous permet de définir les paramètres papier détaillés suivants.

### **Densité des couleurs**

Utilisez cette option pour régler la force de la densité des couleurs lors de l'impression sur un support de marque autre que EPSON. Vous pouvez régler la densité en faisant glisser la barre de défilement vers la gauche ou la droite ou en saisissant une valeur comprise entre -50 et 50 dans la zone de texte.

### **Temps de séchage par passage de la tête d'impression**

Utilisez cette option pour ajouter un temps d'attente à la fin de chaque passage de la tête d'impression de manière à ce que l'encre puisse sécher. Vous pouvez régler le paramètre en faisant glisser la barre de défilement vers la gauche ou la droite ou en saisissant une valeur comprise entre 0 et 50 dans la zone de texte.

### **Paramètres de base**

Affiche le menu principal.

## Réglage des paramètres de l'onglet Disposition

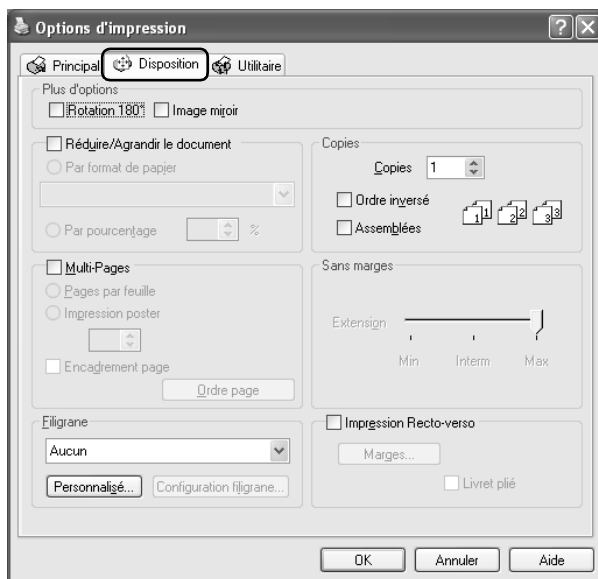

### Plus d'options

Les options suivantes sont disponibles pour le réglage des données d'impression.

<b>Rotation 180°</b>	Les images subissent une rotation de 180° avant impression.
<b>Image miroir</b>	Impression d'une image comme dans un miroir (le texte et les graphiques s'affichent à l'envers).

### Réduire/Agrandir le document

Ajuste la taille du document pour qu'il tienne dans le format de papier sur lequel vous voulez imprimer.

➔ Voir « Impression avec ajustement à la taille du papier (Zoom) » à la page 97

## Copies

La zone Copies permet de sélectionner le nombre d'exemplaires à imprimer.

Vous pouvez sélectionner l'une des options suivantes :

<b>Ordre inversé</b>	Impression des documents dans l'ordre inverse, en commençant par la dernière page.
<b>Assemblées</b>	Impression d'un jeu complet de documents à la fois.

## Multi-Pages

Activez cette case à cocher pour pouvoir accéder aux paramètres Pages par feuille et Impression poster.

<b>Pages par feuille</b>	Impression de 2 ou de 4 pages de votre document sur la même feuille de papier. ➔ Voir « Impression Pages par feuille » à la page 103
<b>Impression poster</b>	Une page d'un document peut être agrandie pour couvrir 4, 9 ou 16 feuilles de papier. ➔ Voir « Impression Poster » à la page 112

## Sans marges

Lorsque l'option Sans marges est sélectionnée dans l'onglet Principal, le curseur coulissant Extension sans marges devient accessible. Le curseur coulissant vous permet de définir de combien l'image dépasse des bords du papier au cours de l'impression sans marges.

Il est recommandé de régler le curseur sur Max pour la plupart des travaux d'impression afin d'éliminer les marges sur les quatre côtés du papier.

Si vous déplacez le curseur vers Min, la partie de l'image qui dépasse des bords du papier diminue ; toutefois des marges peuvent alors commencer à apparaître sur un ou plusieurs côtés du papier.

## *Filigrane*

Vous pouvez imprimer un texte ou une image en filigrane sur vos tirages.

➔ Voir « Impression de filigranes » à la page 121

## *Impression recto-verso*

Deux types d'impression recto-verso sont disponibles.

L'impression recto-verso standard vous permet d'imprimer les pages impaires en premier. Une fois ces pages imprimées, les feuilles peuvent être rechargées pour imprimer les pages de numéro pair sur la face opposée du papier. L'impression recto-verso de livrets pliés vous permet de réaliser des livrets à un pli.

➔ Voir « Impression recto-verso » à la page 80

## ***Définition des paramètres de l'onglet Utilitaire***

Les utilitaires d'impression Epson vous permettent de vérifier l'état actuel de l'imprimante et d'effectuer certaines opérations d'entretien de l'imprimante à partir de votre ordinateur.

Pour vous servir des utilitaires, cliquez sur l'onglet Utilitaire dans le logiciel d'impression, puis cliquez sur l'utilitaire que vous voulez lancer. Pour ouvrir le logiciel d'impression, reportez-vous à la section ci-dessous :

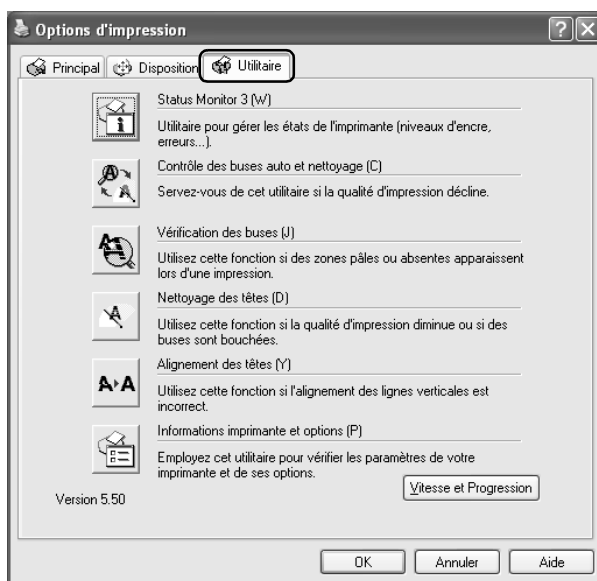

### Remarque :

- ❑ *La lettre entre parenthèses après le nom d'un utilitaire indique un raccourci clavier pour lancer l'utilitaire. Après avoir cliqué sur l'onglet, appuyez sur la touche Alt du clavier et sur cette lettre pour lancer l'utilitaire.*
- ❑ *N'utilisez pas les utilitaires Vérification des buses, Nettoyage des têtes ou Alignement des têtes si l'imprimante est connectée à votre ordinateur par un réseau.*

Reportez-vous à la section appropriée ci-dessous.

## Status Monitor 3

EPSON Status Monitor 3 fournit des informations d'état de l'imprimante, telles que la quantité d'encre restante, et contrôle les erreurs d'impression.

Cet utilitaire n'est accessible que si les deux conditions suivantes sont remplies :

- ❑ L'imprimante est connectée directement à l'ordinateur hôte via le port USB ou IEEE 1394.
- ❑ Votre système est configuré pour prendre en charge la communication bidirectionnelle.

### ***Nettoyage et vérification automatiques des buses***

Imprime le motif de vérification des buses et vérifie automatiquement les buses de la tête d'impression. Si elles sont encrassées, effectue un nettoyage de la tête.

➔ Voir « Nettoyage de la tête d'impression » à la page 274

### ***Vérification des buses***

L'utilitaire de vérification des buses contrôle si les buses de la tête d'impression ne sont pas colmatées. Il doit être exécuté lorsque vous constatez une baisse de la qualité d'impression ainsi qu'après chaque nettoyage pour vérifier que les buses ont bien été nettoyées. Si le résultat du test indique qu'un nettoyage est nécessaire, vous pouvez accéder à l'utilitaire Nettoyage des têtes directement depuis l'utilitaire Vérification des buses.

➔ Voir « Contrôle des buses de la tête d'impression » à la page 269

### ***Nettoyage des têtes***

L'utilitaire Nettoyage des têtes nettoie la tête d'impression. Vous pouvez avoir besoin de la nettoyer si vous notez une baisse de la qualité d'impression. Lancez d'abord l'utilitaire Vérification des buses pour savoir si la tête a besoin d'être nettoyée. Vous pouvez accéder à l'utilitaire Vérification des buses depuis l'utilitaire Nettoyage des têtes.

➔ Voir « Contrôle des buses de la tête d'impression » à la page 269

## Alignement des têtes

L'utilitaire Alignement des têtes peut être utilisé pour améliorer la qualité d'impression de vos documents. L'alignement de la tête d'impression peut s'avérer nécessaire si les lignes verticales ne semblent pas alignées ou si un motif parasite noir et blanc apparaît sous forme de bandes sur votre document. Employez cet utilitaire pour réaligner la tête d'impression.

➔ Voir « Alignement de la tête d'impression » à la page 287

## Informations imprimante et options

Cet utilitaire permet de demander au pilote d'impression de confirmer les informations de configuration de l'imprimante. Il donne également des renseignements spécifiques sur certaines caractéristiques de l'imprimante.

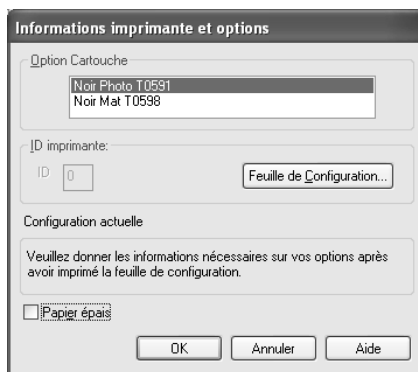

## Acquisition des informations de l'imprimante

Selon la configuration de votre système, les informations affichées dans la boîte de dialogue Informations imprimante et options se mettront à jour automatiquement ou devront être saisies manuellement.

Si un message s'affiche dans la fenêtre Configuration actuelle pour vous inviter à saisir des paramètres, ou si vous modifiez la configuration de l'imprimante, définissez les paramètres manuellement en procédant comme suit.

1. Cliquez sur Feuille de configuration dans la boîte de dialogue Informations imprimante et options pour imprimer des informations relatives à votre imprimante et à ses options. Pour pouvoir vous servir de cet utilitaire, du papier de format A4 ou Letter doit être chargé dans l'imprimante. Le tirage obtenu sera semblable à celui représenté ci-dessous.

Printer ID  
000

2. Vérifiez que les paramètres indiqués dans l'utilitaire correspondent aux informations imprimées sur la feuille de configuration. Si elles ne correspondent pas, corrigez les paramètres à l'écran afin que les informations soient identiques.
3. Cliquez sur OK pour quitter ce menu et enregistrer vos paramètres.

### ***Papier épais***

Ajuste l'écartement entre le rouleau et la tête d'impression. Activez cette case à cocher si vos tirages frottent lors de l'impression.



## Vitesse et Progression

Cette boîte de dialogue vous permet d'effectuer des réglages relatifs à la vitesse et à la progression de l'impression.

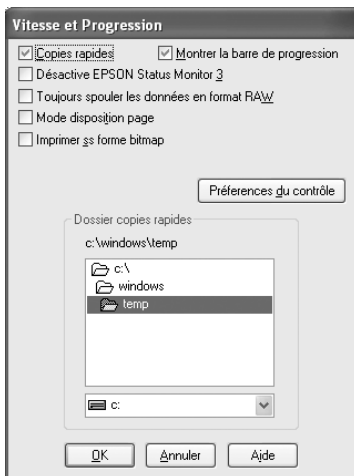

Les options suivantes sont disponibles :

### **Remarque :**

*Les options du logiciel d'impression auxquelles vous pouvez accéder dépendent du modèle d'imprimante et de la version de Windows que vous utilisez.*

### Copies rapides

Pour imprimer rapidement plusieurs exemplaires de votre document, sélectionnez Copies rapides. La vitesse est augmentée car l'espace du disque dur est utilisé comme un cache pendant l'impression de plusieurs exemplaires de votre document.

## Désactiver EPSON Status Monitor 3

Si vous ne souhaitez pas que EPSON Status Monitor 3 s'affiche à l'écran à chaque impression, activez la case à cocher Désactiver EPSON Status Monitor 3.

## Montrer la barre de progression

Pour afficher la barre de progression lors de chaque impression, sélectionnez Montrer la barre de progression.

## Toujours spouler les types de données brutes (RAW) (Windows XP et 2000)

L'activation de cette case à cocher permet aux clients Windows NT d'envoyer au spouleur des documents en utilisant le format RAW plutôt que le format (métafichier) EMF (les applications fonctionnant sous Windows NT utilisent le format EMF par défaut).

Essayez d'utiliser cette option si les documents spoulés au format EMF ne s'impriment pas correctement.

L'envoi de données au format RAW demande des ressources moins importantes que l'envoi au format EMF. C'est pourquoi certains problèmes (« Mémoire insuffisante/Espace disque insuffisant pour imprimer », « Vitesse limitée », etc.) peuvent être résolus en activant la case à cocher Toujours spouler les types de données brutes (RAW).

### **Remarque :**

*Lors de l'envoi de données au format RAW, la progression de l'impression affichée par la barre de progression ne correspond pas nécessairement à la progression réelle de l'impression.*

## **Mode de rendu des pages (Windows XP et 2000)**

Activez cette case à cocher lorsque la vitesse d'impression est extrêmement réduite ou lorsque la tête d'impression s'immobilise pendant quelques minutes lors de l'impression.

### **Remarque :**

*Lors de l'utilisation de cette fonction, les problèmes suivants peuvent survenir :*

- Il est possible que la progression de l'impression affichée dans la barre de progression ne corresponde pas à la progression réelle.*
- Il est possible que le lancement de l'impression nécessite plus de temps.*

## **Imprimer en tant que bitmap (Windows XP et 2000)**

Activez cette case à cocher lorsque la vitesse d'impression est extrêmement réduite ou lorsque la tête d'impression s'immobilise pendant quelques minutes lors de l'impression. Utilisez cette option lorsque les paramètres Toujours spouler les types de données brutes (RAW) et Mode de rendu des pages ne permettent pas de résoudre le problème.

## Préférences du contrôle

Cliquez sur ce bouton pour ouvrir la boîte de dialogue Préférences du contrôle, dans laquelle vous pouvez définir les paramètres de l'utilitaire EPSON Status Monitor 3.



Vous pouvez y définir les paramètres suivants :

<b>Sélectionner les notifications</b>	<p>Affichage des paramètres actuels concernant la notification d'erreur.</p> <p>Activez les cases à cocher correspondant aux types d'erreur pour lesquels vous souhaitez être averti.</p> <p><b>Remarque :</b> Cliquez sur le bouton Défaut pour ramener à leur valeur par défaut tous les paramètres de la zone Sélectionner les notifications.</p>
---------------------------------------	--

<b>Sélectionner l'icône du raccourci</b>	Activez la case à cocher Icône du raccourci et choisissez un type d'icône à placer dans la barre des tâches de Windows. Vous pouvez cliquer sur l'icône de raccourci dans la barre des tâches pour ouvrir EPSON Status Monitor 3, ou cliquer sur l'icône avec le bouton droit de la souris pour accéder à certains utilitaires d'impression.
<b>Autoriser le contrôle des imprimantes partagées</b>	Activez cette case à cocher pour autoriser le contrôle d'une imprimante partagée par d'autres ordinateurs.

## ***S'informer grâce à l'aide en ligne***

Votre logiciel d'impression dispose d'un système d'aide en ligne très complet qui vous donne des instructions relatives à l'impression, aux réglages du pilote et aux utilitaires.

Reportez-vous à la section appropriée ci-dessous.

### ***Aide en ligne à partir de votre application***

Dans le menu Fichier, cliquez sur Imprimer ou sur Configuration de l'impression. Cliquez ensuite sur Imprimante, Configuration, Options ou Propriétés (selon votre application, vous devrez cliquer sur plusieurs de ces boutons).

Vous pouvez obtenir une aide spécifique en rapport avec n'importe quel élément de menu en cliquant avec le bouton droit sur l'élément, puis en cliquant sur la commande Qu'est-ce que c'est ?

Vous pouvez également afficher une explication détaillée sur un paramètre ou une option en cliquant sur le bouton  dans le coin supérieur droit de la fenêtre du pilote d'impression et en cliquant ensuite sur l'élément en question.

## **Aide à partir du menu Démarrer de Windows**

1. Sous Windows XP, cliquez sur Démarrer, sur Panneau de configuration, puis double-cliquez sur Imprimantes et télécopieurs. Si le panneau de configuration est en affichage des catégories, cliquez sur Imprimantes et autres périphériques, puis cliquez sur Imprimantes et télécopieurs.

Sous Windows Me, 98 et 2000, cliquez sur Démarrer, pointez vers Paramètres et cliquez sur Imprimantes.

2. Sous Windows XP et 2000, sélectionnez votre imprimante, puis cliquez sur Options d'impression dans le menu Fichier.

Sous Windows Me et 98, sélectionnez votre imprimante et cliquez sur Propriétés dans le menu Fichier.

Le logiciel d'impression s'ouvre.

Vous pouvez aussi obtenir une aide spécifique pour chaque élément d'un menu en cliquant sur l'élément avec le bouton droit de la souris, puis en cliquant sur la commande Qu'est-ce que c'est ?

Vous pouvez également afficher une explication détaillée sur un paramètre ou une option en cliquant sur le bouton  dans le coin supérieur droit de la fenêtre du pilote d'impression et en cliquant ensuite sur l'élément en question.

---

## ***Pour Mac OS X***

### ***Présentation du logiciel d'impression***

#### ***Zones de dialogue du gestionnaire d'impression***

Le logiciel d'impression livré avec votre imprimante comprend un gestionnaire et des utilitaires d'impression. Le gestionnaire vous permet de choisir entre divers paramètres pour obtenir les meilleurs résultats d'impression. Les utilitaires permettent de contrôler l'imprimante et de la maintenir dans un état de fonctionnement optimal. Les zones de dialogue suivantes sont disponibles.

- ➔ Voir « Zone de dialogue Format d'impression » à la page 168
- ➔ Voir « Zone de dialogue Imprimer » à la page 170
- ➔ Voir « Utilitaires d'impression EPSON » à la page 182

#### ***Accès au logiciel d'impression***

Pour plus d'informations sur l'ouverture du logiciel d'impression, reportez-vous à la section suivante :

« Accès au logiciel d'impression sous Mac OS X » à la page 399

#### ***Obtenir plus d'informations***

Vous pouvez également obtenir des informations en cliquant sur le bouton Aide  lorsque l'option Copies et pages, Disposition, Couleur, Paramètre Extension, Configuration papier ou Résumé est sélectionnée dans la zone de dialogue Imprimer. Pour les autres paramètres, reportez-vous à la documentation de votre système d'exploitation.

---

## Zone de dialogue Format d'impression



### Remarque :

La zone de dialogue Format d'impression est une fonction standard de Mac OS X. Pour plus de détails, reportez-vous à la documentation de votre système d'exploitation.

## Paramètres de la zone de dialogue Format d'impression

Dans cette zone de dialogue, vous pouvez régler les paramètres suivants : Réglages, Pour, Papier, Orientation et Echelle que vous souhaitez utiliser pour l'impression.

<b>Réglages</b>	Attributs de page	Affiche les paramètres de format d'impression.
	Taille papier personnalisée	Affiche les paramètres des tailles de papier personnalisées.
	Résumé	Affiche la liste des paramètres actuels.
<b>Pour</b>	Stylus Photo R2400	Sélectionnez votre imprimante.



<b>Taille papier</b>	Manuelle - Avant	Sélectionnez ce mode pour imprimer sur du papier épais chargé dans la fente d'alimentation manuelle avant.
	Papier rouleau - Bannière sans marges	Sélectionnez ce mode lorsque vous souhaitez imprimer des données multi-pages de manière continue sur du papier rouleau sans marges.
	Papier rouleau - Sans marges	Sélectionnez ce mode pour imprimer sur du papier rouleau sans marges.
	Papier rouleau	Sélectionnez ce mode pour imprimer sur du papier rouleau avec des marges standard.
	Bac feuille à feuille - Sans marges	Sélectionnez ce mode pour procéder à des impressions sans marges.
	Manuelle - Rouleau	Sélectionnez ce mode pour imprimer sur des feuilles simples, insérées dans la fente d'alimentation manuelle arrière, avec des marges standard.
	Manuelle - Rouleau (sans marges)	Sélectionnez ce mode pour imprimer sur des feuilles simples, insérées dans la fente d'alimentation manuelle arrière, sans marges.
<b>Orientation</b>	Sélectionnez l'orientation de l'impression.	
<b>Échelle</b>	Ce réglage permet de réduire ou d'agrandir la taille de votre document.	

➔ Voir « Zone imprimable » à la page 363

**Remarque :**

Utilisez toujours le même réglage pour le paramètre Pour de la zone de dialogue Format d'impression et pour le paramètre Imprimante de la zone de dialogue Imprimer. Sinon les données risquent de ne pas s'imprimer correctement.

---

## Zone de dialogue Imprimer

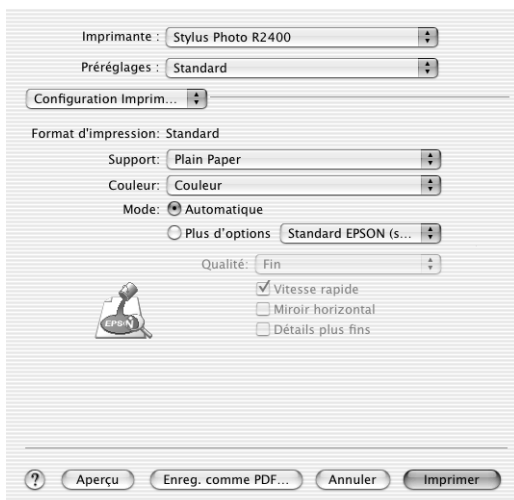

**Remarque :**

La zone de dialogue Imprimer est une fonction standard de Mac OS X. Pour plus de détails, reportez-vous à la documentation de votre système d'exploitation.

## Réglages de la zone de dialogue Imprimer

Vous pouvez choisir les options appropriées pour les paramètres Imprimante et Préréglages que vous souhaitez utiliser pour l'impression.

<b>Imprimante</b>	Stylus Photo R2400	Sélectionnez votre imprimante.
<b>Préréglages</b>	Standard	Impression avec les réglages actuels
	Personnalisé	Impression avec des réglages personnalisés enregistrés.  <b>Remarque :</b> Enregistrer les réglages personnalisés est une fonction standard de Mac OS X. Pour plus de détails, reportez-vous à la documentation de votre système d'exploitation.

➔ Voir « Zone imprimable » à la page 363

### **Remarque :**

*Utilisez toujours le même réglage pour le paramètre Pour de la zone de dialogue Format d'impression et pour le paramètre Imprimante de la zone de dialogue Imprimer. Sinon les données risquent de ne pas s'imprimer correctement.*

## Copies et pages

Vous pouvez choisir les options appropriées pour les paramètres Copies, Triées et Pages que vous souhaitez utiliser pour l'impression.

### **Remarque :**

*Copies et pages est une fonction standard de Mac OS X. Pour plus de détails, reportez-vous à la documentation de votre système d'exploitation.*

## Disposition

Vous pouvez choisir les options appropriées pour les paramètres Pages/feuille, Orientation et Bordure que vous souhaitez utiliser pour l'impression.

### Remarque :

*Disposition est une fonction standard de Mac OS X. Pour plus de détails, reportez-vous à la documentation de votre système d'exploitation.*

## Options de sortie

Lorsque vous voulez imprimer, désactivez la case à cocher Enregistrer comme fichier.

### Remarque :

*Options de sortie est une fonction standard de Mac OS X. Pour plus de détails, reportez-vous à la documentation de votre système d'exploitation.*

## Configuration Imprimante

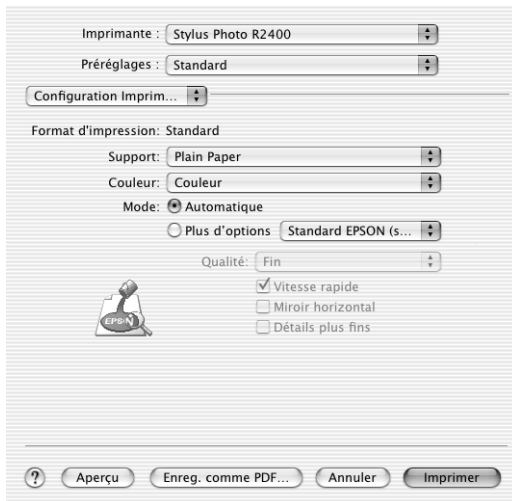

## Support

Support détermine les autres paramètres disponibles dans la zone de dialogue Imprimer ; vous devez toujours le régler en premier. Sélectionnez l'option du paramètre Support correspondant au papier chargé dans l'imprimante. Pour connaître le support que vous utilisez, recherchez son type dans la liste des types de supports.

« Paramètre Support » à la page 400

### **Remarque :**

*Pour les informations les plus récentes sur les supports disponibles, visitez le site Internet de notre service à la clientèle régional.*

➔ Voir « Contacter l'assistance clientèle » à la page 412

## Couleur

<b>Couleur</b>	Impression en couleur.
<b>Photo N&amp;B avancée</b>	Impression de photos en noir et blanc de haute qualité
<b>Noir</b>	Impression en nuances de gris.

### **Photo N&B avancée**

Pour accéder aux paramètres Photo N&B avancée, sélectionnez l'option Photo N&B avancée pour le paramètre Couleur. Sélectionnez ensuite Couleur dans le menu contextuel. Pour plus de détails, reportez-vous à la section suivante.

### **Remarque :**

*La disponibilité du mode Photo N&B avancée varie en fonction de la cartouche d'encre installée (Noir photo ou Noir mat) ainsi que du type de support et de la qualité d'impression sélectionnés. Pour la plupart des types de supports, sélectionnez l'option Photo supérieure ou Photo RPM pour la qualité d'impression.*

« Lorsque l'option Photo N&B avancée est sélectionnée pour le paramètre Couleur dans les paramètres d'impression » à la page 176

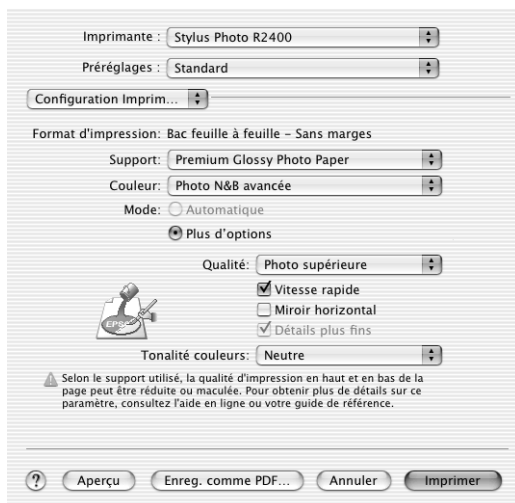

## Mode automatique

Ce mode offre le moyen d'impression le plus rapide et le plus facile. Le logiciel d'impression définit tous les paramètres détaillés en fonction des paramètres courants Support et Couleur.

### **Remarque :**

*En mode Automatique, selon le support sélectionné dans la liste Support, un curseur s'affiche à droite des options de Mode et vous permet de faire un choix entre la Qualité et la Vitesse. Choisissez Qualité quand cette caractéristique compte plus que la vitesse.*

## Mode Plus d'options

En sélectionnant Plus d'options, vous obtenez une maîtrise parfaite de l'environnement d'impression. Utilisez-les pour réaliser de nouveaux essais d'impression ou pour régler avec précision une gamme de paramètres d'impression adaptés à vos besoins.

## **Qualité**

Choisissez le format de papier que vous souhaitez utiliser pour l'impression.

## **Vitesse Rapide**

Cette option active l'impression bidirectionnelle afin que l'imprimante imprime à la fois de gauche à droite et de droite à gauche. Le mode Vitesse Rapide accélère l'impression, mais réduit la qualité de celle-ci.

## **Image miroir**

Impression d'une image comme dans un miroir Le texte et les graphiques s'affichent à l'envers.

## **Détails plus fins**

Selon le paramètre Qualité utilisé, vous pouvez activer la case à cocher Détails plus fins pour imprimer du texte, des graphiques pleins et des dessins au trait avec des contours très nets. Les impressions à l'aide du paramètre Détails plus fins nécessitent plus de temps et augmentent les exigences au niveau de l'espace mémoire disponible. Il est également possible que vous ne puissiez pas imprimer certaines images de grande taille et que certains motifs ne soient pas imprimés correctement. Si vous rencontrez des problèmes lors de l'impression à l'aide de ce mode, désactivez-le ou ajoutez de la mémoire.

### **Remarque :**

*Certaines options peuvent être désactivées en fonction des options choisies pour les paramètres Support, Couleur et Qualité.*

Lorsque l'option Photo N&B avancée est sélectionnée pour le paramètre Couleur dans les paramètres d'impression

Si vous ne l'avez pas encore fait, sélectionnez l'option Couleur dans le menu contextuel. Vous pouvez utiliser les outils suivants pour réaliser des réglages fins au niveau de vos photos.

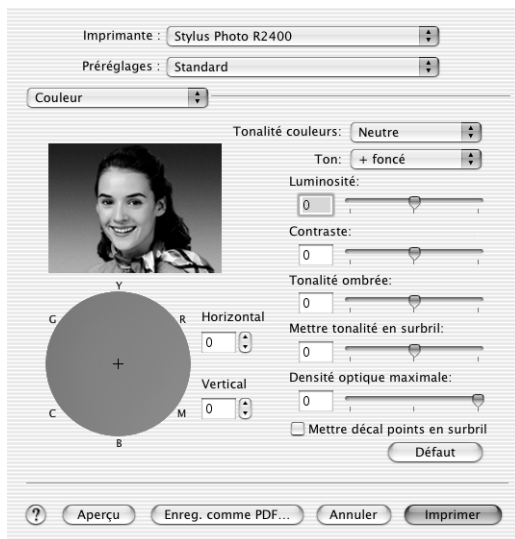

## Tonalité des couleurs

Sélectionnez un des paramètres suivants.

<b>Neutre</b>	Permet d'appliquer une correction de couleurs standard aux photos en noir et blanc.
<b>Froid</b>	Permet d'appliquer une tonalité froide aux photos.
<b>Chaud</b>	Permet d'appliquer une tonalité chaude aux photos.
<b>Sépia</b>	Permet d'appliquer une tonalité sépia aux photos.
<b>Réglage fin</b>	Cette option apparaît lorsque vous modifiez la tonalité, réglez les paramètres à l'aide des curseurs coulissants ou du cercle de couleur ou activez la case à cocher Mettre le décalage des points en surbrillance.



## Ton

Permet de régler la tonalité sur cinq niveaux.

<b>Le plus foncé</b>	Permet d'appliquer la tonalité la plus douce possible aux photos.
<b>Plus foncé</b>	Permet d'appliquer une tonalité plus douce aux photos.
<b>Foncé</b>	Permet d'appliquer une tonalité douce aux photos.
<b>Normal</b>	Permet d'appliquer une tonalité dure aux photos.
<b>Clair</b>	Permet d'appliquer une tonalité plus dure aux photos.

## Curseurs coulissants

Les curseurs coulissants d'optimisation de la tonalité permettent de définir les options suivantes. Pour régler les paramètres, faites glisser le curseur vers la droite ou la gauche. Vous pouvez également saisir une valeur dans les zones situées à côté des curseurs coulissants.

<b>Luminosité</b>	Permet de régler la luminosité et l'obscurité générales selon une plage comprise entre -25 et +25.
<b>Contraste</b>	Permet de régler la différence entre les zones claires et les zones foncées de l'image selon une plage comprise entre -25 et +25.
<b>Tonalité de l'ombre</b>	Permet de régler la tonalité de l'ombre selon une plage comprise entre -25 et +25.
<b>Tonalité de la surbrillance</b>	Permet de régler la tonalité de la surbrillance selon une plage comprise entre -25 et +25.
<b>Densité optique maximale</b>	Permet de régler la mise au point de l'impression. Créez une impression présentant une mise au point artistique en sélectionnant une faible densité, selon une plage comprise entre -50 et 0.

## Mettre le décalage des points en surbrillance

Activez cette case à cocher pour ajouter un peu plus d'encre aux zones blanches de manière à leur donner un aspect glacé.

## Cercle de couleur

Cliquez dans le cercle de couleur pour régler la tonalité de couleur de votre photo en noir et blanc. Vous pouvez également régler la tonalité de couleur en saisissant une valeur dans les zones de texte Horizontal et Vertical.

## Par défaut

Cliquez sur le bouton Par défaut pour rétablir les valeurs par défaut des paramètres.

## Couleur (gestion des couleurs)

Si vous sélectionnez Couleur dans le menu déroulant, vous avez un contrôle total sur les méthodes de correspondance et de réglage des couleurs offertes par le gestionnaire d'impression. Utilisez-les pour réaliser de nouveaux essais d'impression ou pour régler avec précision une gamme de paramètres d'impression adaptés à vos besoins.

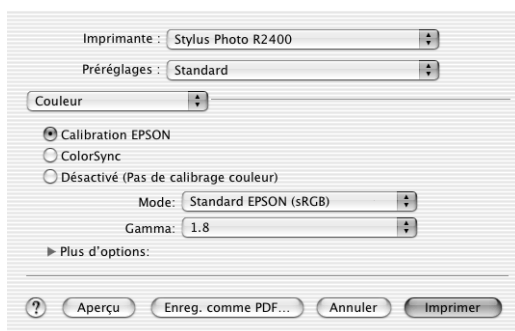

### Remarque :

Les commandes Couleur détaillées ci-dessus sont disponibles lorsque l'option Couleur est sélectionnée pour le paramètre Couleur dans les paramètres d'impression.

## Calibration EPSON

Cette option permet d'utiliser les méthodes de correspondance des couleurs et d'amélioration de l'image fournies par le gestionnaire d'impression.

### Mode

<b>Couleurs vives EPSON</b>	Améliore l'équilibre des couleurs de vos données d'impression pour vous fournir les meilleurs résultats possibles. Ce paramètre est recommandé pour la plupart des travaux d'impression.
<b>Calibration EPSON (sRVB)</b>	Procure un résultat qui correspond de très près aux données de l'original.
<b>Adobe RVB</b>	Couvre l'ensemble de la gamme de couleurs CMJN que le produit peut imprimer. Ce paramètre est recommandé pour l'impression des photos numériques.

### Gamma

Cette option permet de régler le contraste de l'image en modifiant les demi-tons et les gris moyens.

### Curseurs coulissants

Les curseurs coulissants de la zone Couleur permettent de régler les options indiquées dans une plage de -25% à +25%. Pour régler une option, faites glisser le curseur vers la droite ou la gauche à l'aide de la souris. Vous pouvez aussi saisir une valeur comprise entre -25% et +25% dans les zones de texte situées à côté des curseurs.

## ColorSync

Cette méthode adapte automatiquement les couleurs du tirage à celles de l'écran.

*Non (Pas de calibration)*

Impression sans aucun ajustement de couleur.

## ***Expansion***

Le curseur coulissant vous permet de définir de combien l'image dépasse des bords du papier au cours de l'impression sans marges.

Il est recommandé de régler le curseur sur Max pour la plupart des travaux d'impression afin d'éliminer les marges sur les quatre côtés du papier. Si vous déplacez le curseur vers Min, la partie de l'image qui dépasse des bords du papier diminue ; toutefois des marges peuvent alors commencer à apparaître sur un ou plusieurs côtés du papier.

## ***Paramètre Extension***

*Papier épais*

Ajuste l'écartement entre le rouleau et la tête d'impression. Activez cette case à cocher si vos tirages frottent lors de l'impression.

## ***Configuration papier***

Sélectionnez l'option Configuration papier dans le menu contextuel pour accéder aux curseurs coulissants Densité des couleurs et Temps de séchage par passage de la tête d'impression. Ces curseurs vous permettent de définir les paramètres papier détaillés suivants.

## *Densité des couleurs*

Utilisez cette option pour régler la force de la densité des couleurs lors de l'impression sur un support de marque autre que EPSON. Vous pouvez régler la densité en faisant glisser la barre de défilement vers la gauche ou la droite ou en saisissant une valeur comprise entre -50 et 50 dans la zone de texte.

## *Temps de séchage par passage de la tête d'impression*

Utilisez cette option pour ajouter un temps d'attente à la fin de chaque passage de la tête d'impression de manière à ce que l'encre puisse sécher. Vous pouvez régler le paramètre en faisant glisser la barre de défilement vers la gauche ou la droite ou en saisissant une valeur comprise entre 0 et 50 dans la zone de texte.

## **Résumé**

Affiche la liste des paramètres actuels.

### **Remarque :**

*Résumé est une fonction standard de Mac OS X. Pour plus de détails, reportez-vous à la documentation de votre système d'exploitation.*

## **Bouton Aperçu**

Vous permet de visualiser votre document avant de lancer son impression.

### **Remarque :**

*Le bouton Aperçu est une fonction standard de Mac OS X. Pour plus de détails, reportez-vous à la documentation de votre système d'exploitation.*

# Utilitaires d'impression EPSON

## Fonctions de l'utilitaire d'impression Epson

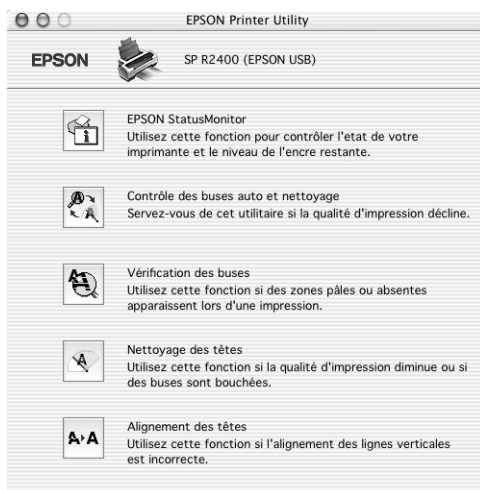

Les utilitaires d'impression Epson vous permettent de contrôler l'état actuel de l'imprimante et d'effectuer des opérations de maintenance de l'imprimante à partir de votre ordinateur.

<b>EPSON StatusMonitor</b>	<p>Surveille l'état de l'imprimante. S'il détecte une erreur d'impression, il vous en informe par un message d'erreur.</p> <p>Vous pouvez aussi l'utiliser pour vérifier la quantité d'encre restante avant l'impression.</p> <p>Pour utiliser EPSON StatusMonitor, cliquez sur le bouton EPSON StatusMonitor.</p> <p>➔ Voir « Utilisation de EPSON StatusMonitor » à la page 260</p>
----------------------------	---

<p><b>Nettoyage et vérification automatiques des buses</b></p>	<p>Imprime le motif de vérification des buses et vérifie automatiquement les buses de la tête d'impression. Si elles sont encrassées, effectue un nettoyage de la tête.</p> <p>➔ Voir « Nettoyage de la tête d'impression » à la page 274</p>
<p><b>Vérification des buses</b></p>	<p>Contrôle l'encrassement des buses de la tête d'impression. Il doit être exécuté lorsque vous constatez une baisse de la qualité d'impression ainsi qu'après chaque nettoyage pour vérifier que les buses ont bien été nettoyées. Si le résultat du test indique qu'un nettoyage est nécessaire, vous pouvez accéder à l'utilitaire Nettoyage des têtes directement depuis l'utilitaire Vérification des buses.</p> <p>➔ Voir « Contrôle des buses de la tête d'impression » à la page 269</p>
<p><b>Nettoyage des têtes</b></p>	<p>L'utilitaire Nettoyage des têtes nettoie la tête d'impression. Il peut être nécessaire de nettoyer la tête d'impression si vous notez une baisse de la qualité d'impression. Lancez d'abord l'utilitaire Vérification des buses pour savoir si la tête a besoin d'être nettoyée.</p> <p>➔ Voir « Nettoyage de la tête d'impression » à la page 274</p>
<p><b>Alignement des têtes</b></p>	<p>L'utilitaire Alignement des têtes peut être utilisé pour améliorer la qualité d'impression de vos documents. L'alignement de la tête d'impression peut s'avérer nécessaire si les lignes verticales ne semblent pas alignées ou si un motif parasite noir et blanc apparaît sous forme de bandes sur votre document. Pour vous servir de cet utilitaire, suivez les indications qui s'affichent sur l'écran.</p> <p>➔ Voir « Alignement de la tête d'impression » à la page 287</p>

### ***Présentation du logiciel d'impression***

#### ***Zone de dialogue du gestionnaire d'impression***

Le logiciel d'impression livré avec votre imprimante comprend un gestionnaire et des utilitaires d'impression. Le gestionnaire vous permet de choisir entre divers paramètres pour obtenir les meilleurs résultats d'impression. Les utilitaires permettent de contrôler l'imprimante et de la maintenir dans un état de fonctionnement optimal.

Les zones de dialogue du gestionnaire d'impression sont énumérées ci-dessous.

- ➔ Voir « Zone de dialogue Format d'impression » à la page 185
- ➔ Voir « Zone de dialogue Imprimer » à la page 188
- ➔ Voir « Zone de dialogue Disposition » à la page 206
- ➔ Voir « Utilitaires d'impression » à la page 207

#### ***Accès au gestionnaire d'impression***

Pour plus d'informations sur l'ouverture du logiciel d'impression, reportez-vous à la section suivante :

« Accès au logiciel d'impression sous Mac OS 9 » à la page 399

En plus des informations relatives au logiciel d'impression données par ce guide, vous pouvez obtenir des renseignements plus détaillés en cliquant sur l'icône d'aide dans l'une des zones de dialogue du logiciel d'impression.

#### ***Informations complémentaires***

L'aide en ligne propose davantage d'informations sur le logiciel d'impression.

- ➔ Voir « S'informer grâce à l'aide en ligne » à la page 210



## Zone de dialogue Format d'impression

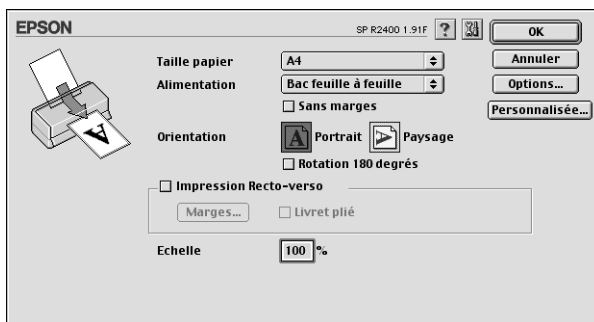

<p><b>Taille papier</b></p>	<p>Choisissez le format de papier à utiliser. Vous pouvez aussi ajouter un format de papier personnalisé. Pour ajouter votre propre format de papier personnalisé, procédez comme suit.</p> <p>« Définition d'un format de papier personnalisé » à la page 408</p>
<p><b>Source</b></p>	<p>Sélectionnez Bac feuille à feuille pour imprimer sur du papier ordinaire.</p> <p>Sélectionnez Papier rouleau pour imprimer sur du papier rouleau.</p> <p>Sélectionnez Manuelle - Avant pour imprimer sur du papier épais chargé dans la fente d'alimentation manuelle avant.</p> <p>Sélectionnez Manuelle – Rouleau pour imprimer sur des feuilles simples insérées dans la fente d'alimentation manuelle arrière.</p>

<p><b>Sans marges</b></p>	<p>Activez cette case à cocher lorsque vous voulez imprimer sans marges.</p> <p>Avec cette fonction, vous pouvez imprimer jusqu'au bord du papier sur les quatre côtés.</p> <p>Bouton Extension :</p> <p>Lorsque l'option Sans marges est sélectionnée, le bouton Extension devient accessible. Cliquez sur le bouton Extension pour ouvrir la zone de dialogue Extension sans marges dans laquelle vous pouvez définir la portion d'image qui dépasse des bords du papier au cours de l'impression sans marges.</p> <p>Curseur coulissant de l'extension sans marges :</p> <p>Le curseur coulissant de la zone de dialogue Extension sans marges vous permet de définir la portion d'image qui dépasse des bords du papier au cours de l'impression sans marges.</p> <p>Il est recommandé de régler le curseur sur Max pour la plupart des travaux d'impression afin d'éliminer les marges sur les quatre côtés du papier. Si vous déplacez le curseur vers Min, la partie de l'image qui dépasse des bords du papier diminue ; toutefois des marges peuvent alors commencer à apparaître sur un ou plusieurs côtés du papier.</p> <p>➔ Voir « Impression sans marges » à la page 71</p>
<p><b>Orientation</b></p>	<p>Pour modifier l'orientation du tirage, sélectionnez Portrait (vertical) ou Paysage (horizontal).</p> <p>Rotation 180 degrés : Les images subissent une rotation de 180° avant impression.</p>
<p><b>Impression recto-verso</b></p>	<p>Activez la case à cocher Impression Recto-verso pour imprimer sur les deux faces du papier. Activez la case à cocher Livret plié pour réaliser des livrets à un pli.</p> <p>➔ Voir « Impression recto-verso » à la page 80</p>
<p><b>Echelle</b></p>	<p>Ce paramètre permet de réduire ou d'agrandir la taille de votre document entre 25 % et 400 %.</p>

<b>Option papier rouleau</b>	<p>Les paramètres Option papier rouleau ne sont disponibles que lorsque l'option Papier rouleau est sélectionnée pour le paramètre Source.</p> <p>Les paramètres disponibles sont décrits ci-dessous.</p> <p><b>Bannière :</b> Sélectionnez ce mode lorsque vous souhaitez imprimer des données multi-pages de manière continue plutôt que de manière individuelle. Lorsque ce mode est sélectionné, la case à cocher Economie papier devient disponible.</p> <p><b>Page :</b> Sélectionnez ce mode lorsque vous souhaitez imprimer des données multi-pages de manière individuelle plutôt que de manière continue. Lorsque ce mode est sélectionné, la case à cocher Ligne de découpe est disponible.</p> <p><b>Economie papier :</b> Activez cette case à cocher lorsque vous souhaitez économiser le papier rouleau. Lorsque cette case à cocher est activée, la partie blanche de la dernière page de votre document n'est pas entraînée dans l'imprimante.</p> <p><b>Ligne de découpe :</b> Activez cette case à cocher pour imprimer une ligne sur le papier rouleau entre les pages d'un document multi-pages de manière à indiquer où le papier doit être découpé. Cette fonction est utile lorsque les séparations de pages ne sont pas clairement définies.</p>
------------------------------	---

---

## Zone de dialogue Imprimer

## Zone de dialogue Imprimer



## Réglages des paramètres de base

### Copies

Saisissez le nombre d'exemplaires à imprimer dans la zone de texte Copies.

### Pages

Sélectionnez Toutes ou De - à -. Si vous sélectionnez De - à -, saisissez les numéros de page appropriés dans les zones de texte adéquates.

### Support

Ce paramètre détermine les autres paramètres disponibles. Vous devez donc toujours le définir en premier.

Sélectionnez le paramètre Support correspondant au papier chargé dans l'imprimante. Pour connaître le support que vous utilisez, recherchez son type dans la liste des types de supports.

« Paramètre Support » à la page 400

## Couleur

<b>Couleur</b>	Impression en couleur.
<b>Photo N&amp;B avancée</b>	Impression de photos en noir et blanc de haute qualité
<b>Noir</b>	Impression en nuances de gris.

## Mode

Les options du paramètre Mode vous donnent trois niveaux de contrôle sur le logiciel d'impression, comme indiqué ci-dessous :

<b>Automatique</b>	Ce mode offre le moyen d'impression le plus rapide et le plus facile. ➔ Voir « Mode automatique » à la page 189
<b>Avancé</b>	Ce mode permet d'effectuer des choix dans une liste de réglages personnalisés adaptés au type de document à imprimer. Lorsque le mode Avancé est sélectionné, le bouton Plus d'options est accessible et permet d'accéder à la zone de dialogue Plus d'options. ➔ Voir « Mode Avancé » à la page 190

### Mode automatique

Quand l'option Automatique est sélectionnée, le logiciel d'impression définit tous les paramètres détaillés en fonction des paramètres courants Support et Couleur.

#### **Remarque :**

*En mode Automatique, selon le support sélectionné dans la liste Support, un curseur s'affiche à droite des options de la zone Mode et vous permet de faire un choix entre la Qualité, la Vitesse, ou un réglage intermédiaire. Choisissez Qualité quand cette caractéristique compte plus que la vitesse.*

## **Mode Avancé**

### **Configuration personnalisée**

Vous pouvez sélectionner votre configuration personnalisée dans la liste :

### **Plus d'options**

Vous pouvez créer et enregistrer vos propres configurations personnalisées.

➔ Voir « Plus d'options » à la page 190

Lorsque vous sélectionnez une configuration personnalisée, d'autres paramètres tels que Qualité et Couleur (gestion des couleurs) sont réglés automatiquement. Ces modifications se répercutent sur l'affichage présenté à gauche de la zone de dialogue Imprimer.

Pour sélectionner une configuration personnalisée, procédez comme suit :

1. Vérifiez que les options choisies pour les paramètres Support et Couleur de la zone de dialogue Imprimer sont correctes.
2. Sélectionnez **AVANCÉ**. Cela active la liste Config. personnalisées située à droite des options de Mode.
3. Dans la liste Config. personnalisée, choisissez l'option la mieux adaptée au type de document ou d'image que vous souhaitez imprimer.

### **Plus d'options**

Les paramètres du menu Plus d'options vous donnent un contrôle total sur l'environnement d'impression. Utilisez-les pour réaliser de nouveaux essais d'impression ou pour régler avec précision une gamme de paramètres d'impression adaptés à vos besoins. Si vous êtes satisfait de votre nouvelle configuration, vous pouvez lui attribuer un nom et l'ajouter à la liste Config. personnalisée de la zone de dialogue Imprimer.

Pour ouvrir la zone de dialogue Plus d'options, sélectionnez Avancé, puis cliquez sur Plus d'options.

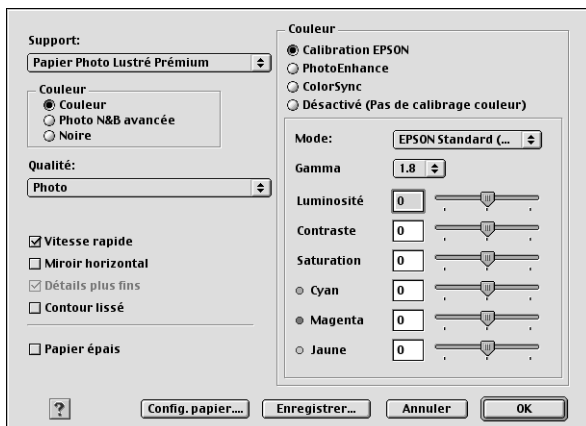

### Remarque :

- Le paramètre PhotoEnhance affecte uniquement les images, pas les textes ou les graphiques. Ainsi, si l'option Sépia est sélectionnée dans la liste Ton (accessible lorsque la case à cocher PhotoEnhance est activée), seules les images du document seront imprimées dans une teinte sépia. Le texte ou les graphiques couleur de ce document seront imprimés en couleur.*
- Certaines options peuvent être désactivées en fonction des options choisies pour les paramètres Support, Couleur et Qualité.*

### Support

Ce paramètre détermine les autres paramètres disponibles. Vous devez donc toujours le définir en premier.

Sélectionnez le paramètre Support correspondant au papier chargé dans l'imprimante. Pour connaître le support que vous utilisez, recherchez son type dans la liste des types de supports.

« Paramètre Support » à la page 400

## Couleur

<b>Couleur</b>	Impression en couleur.
<b>Photo N&amp;B avancée</b>	Impression de photos en noir et blanc de haute qualité
<b>Noir</b>	Impression en nuances de gris.

## Qualité

Sélectionnez le paramètre souhaité dans la liste Qualité.

### **Remarque :**

*Les valeurs disponibles pour la qualité d'impression dépendent du support sélectionné. Il convient donc de définir le type de support avant la qualité d'impression.*

## Vitesse Rapide

Ce paramètre active l'impression bidirectionnelle afin que l'imprimante imprime à la fois de gauche à droite et de droite à gauche. Le mode Vitesse Rapide accélère l'impression, mais réduit la qualité de celle-ci.

## Image miroir

Impression d'une image comme dans un miroir. Le texte et les graphiques s'affichent à l'envers.



### *Détails plus fins*

Selon le paramètre Qualité sélectionné, vous pouvez activer l'option Détails plus fins pour imprimer du texte, des graphiques pleins et des dessins au trait avec des contours très nets. Les impressions à l'aide du paramètre Détails plus fins nécessitent plus de temps et augmentent les exigences au niveau de l'espace mémoire disponible. Il est également possible que vous ne puissiez pas imprimer certaines images de grande taille et que certains motifs ne soient pas imprimés correctement. Si vous rencontrez des problèmes lors de l'impression à l'aide de ce mode, désactivez-le ou ajoutez de la mémoire.

### *Contour lissé*

Cette option permet d'améliorer la qualité d'impression des images en faible résolution en lissant les lignes et les bords crénelés. Ce paramètre n'a aucune incidence sur les images haute résolution ou sur le texte.

### *Papier épais*

Ajuste l'écartement entre le rouleau et la tête d'impression. Activez cette case à cocher si vos tirages frottent lors de l'impression.

## Couleur (gestion des couleurs)

### Calibration EPSON

Cette option permet d'utiliser les méthodes de correspondance des couleurs et d'amélioration de l'image fournies par le gestionnaire d'impression. Lorsque vous activez la case à cocher Calibration EPSON, des paramètres supplémentaires s'affichent sous les options de la zone Couleur. Ils vous permettent de sélectionner un mode de couleur et de régler les différents curseurs d'amélioration d'image.

<b>Gamma</b>	<p>Cette option permet de régler le contraste de l'image en modifiant les demi-tons et les gris moyens.</p> <p><b>Remarque :</b> Cette option n'apparaît que lorsque la case à cocher Calibration Epson est activée.</p>
<b>Mode</b>	<p>Couleurs vives EPSON : Améliore l'équilibre des couleurs de vos données d'impression pour vous fournir les meilleurs résultats possibles. Ce paramètre est recommandé pour la plupart des travaux d'impression.</p> <p>Calibration EPSON (sRVB) : Procure un résultat qui correspond de très près aux données de l'original.</p> <p>Adobe RVB : Couvre l'ensemble de la gamme de couleurs CMJN que le produit peut imprimer. Ce paramètre est recommandé pour l'impression des photos numériques.</p>
<b>Curseurs coulissants</b>	<p>Les curseurs coulissants de la zone Couleur permettent de régler les options dans une plage de -25% à +25%. Pour plus de détails sur chaque option, consultez l'aide du gestionnaire d'impression.</p>

### PhotoEnhance

Ce mode offre un grand choix de paramètres de correction d'image que vous pouvez appliquer à vos photos avant de les imprimer. PhotoEnhance ne modifie pas vos données originales.

**Remarque :**

*L'impression avec PhotoEnhance risque d'augmenter la durée d'impression selon votre ordinateur et la quantité de données contenues dans votre image.*

**Ton**

Vous pouvez sélectionner l'une des options suivantes :

<b>Correction automatique</b>	Application aux photos des réglages de tons par défaut Epson
<b>Sépia</b>	Permet d'appliquer une tonalité sépia aux photos.
<b>Gris neutre</b>	Application d'un gris standard aux photos
<b>Gris chaud</b>	Application d'un gris plus chaud et plus doux aux photos
<b>Gris froid</b>	Application d'un gris plus froid et plus dur aux photos

La sélection de PhotoEnhance rend également la case à cocher Correction pour appareil photo numérique accessible.

Lorsque cette case à cocher est activée, la case à cocher Peau lisse est disponible. Utilisez cette case à cocher lorsque vous imprimez des photos prises avec un appareil photo numérique pour donner à vos tirages l'aspect lisse et naturel des photographies prises avec un appareil photo traditionnel.

**ColorSync**

Cette méthode adapte automatiquement les couleurs de l'impression à celles de l'écran. Si vous sélectionnez ColorSync, les deux menus suivants s'affichent.

**Profil :**

Fait correspondre les couleurs imprimées à celles affichées sur l'écran en fonction des informations stockées dans le profil sélectionné. EPSON Standard est un profil personnalisé qui fonctionne avec votre imprimante.

## Rendu :

Vous pouvez sélectionner l'une des options suivantes :

<b>Perceptuel</b>	L'option la plus couramment utilisée pour la reproduction de photos.
<b>Saturation</b>	La meilleure option pour la reproduction d'images éclatantes. Ce paramétrage convient particulièrement aux graphiques de présentation (diagrammes et schémas).
<b>Colorimétrique</b>	La meilleure option lorsqu'une correspondance exacte des couleurs revêt une grande importance. Cette méthode adapte automatiquement les couleurs de l'impression à celles de l'écran. Cette option sera avantageusement utilisée pour imprimer des logos de sociétés.

## Non (Pas de calibration)

Lorsque cette option est sélectionnée, aucun ajustement de couleur n'est effectué.

## Photo N&B avancée

Pour accéder aux paramètres Photo N&B avancée, sélectionnez l'option Photo N&B avancée pour le paramètre Couleur.

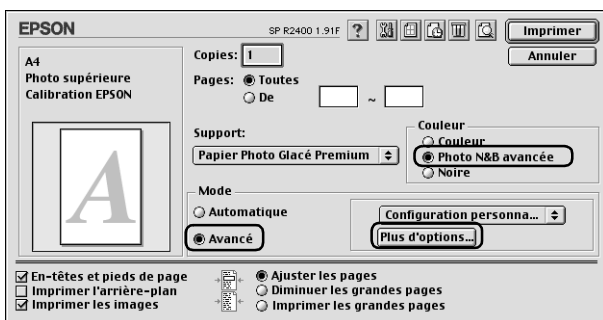

Vous pouvez utiliser les outils suivants pour réaliser des réglages fins au niveau de vos photos.

### Remarque :

La disponibilité du mode Photo N&B avancée varie en fonction de la cartouche d'encre installée (Noir photo ou Noir mat) ainsi que du type de support et de la qualité d'impression sélectionnés. Pour la plupart des types de supports, sélectionnez l'option Photo supérieure ou Photo RPM pour la qualité d'impression.

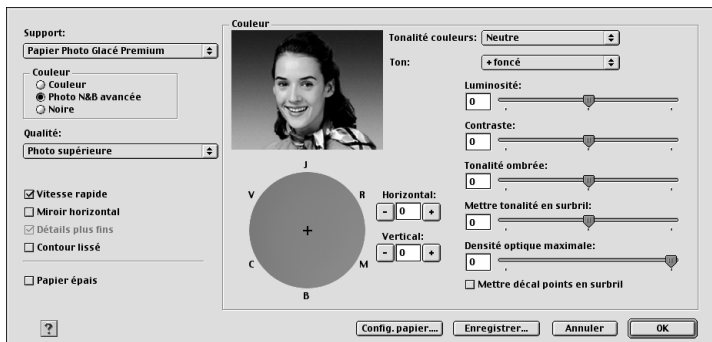

## Tonalité des couleurs

Sélectionnez un des paramètres suivants.

<b>Neutre</b>	Permet d'appliquer une correction de couleurs standard aux photos en noir et blanc.
<b>Froid</b>	Permet d'appliquer une tonalité froide aux photos.
<b>Chaud</b>	Permet d'appliquer une tonalité chaude aux photos.
<b>Sépia</b>	Permet d'appliquer une tonalité sépia aux photos.
<b>Réglage fin</b>	Cette option apparaît lorsque vous modifiez la tonalité, réglez les paramètres à l'aide des curseurs coulissants ou du cercle de couleur ou activez la case à cocher Mettre le décalage des points en surbrillance.

## Ton

Permet de régler la tonalité sur cinq niveaux.

<b>Le plus foncé</b>	Permet d'appliquer la tonalité la plus douce possible aux photos.
<b>Plus foncé</b>	Permet d'appliquer une tonalité plus douce aux photos.
<b>Foncé</b>	Permet d'appliquer une tonalité douce aux photos.
<b>Normal</b>	Permet d'appliquer une tonalité dure aux photos.
<b>Clair</b>	Permet d'appliquer une tonalité plus dure aux photos.

## Curseurs coulissants

Les curseurs coulissants d'optimisation de la tonalité permettent de définir les options suivantes. Pour régler les paramètres, faites glisser le curseur vers la droite ou la gauche. Vous pouvez également saisir une valeur dans les zones situées à côté des curseurs coulissants.

<b>Luminosité</b>	Permet de régler la luminosité et l'obscurité générales selon une plage comprise entre -25 et +25.
<b>Contraste</b>	Permet de régler la différence entre les zones claires et les zones foncées de l'image selon une plage comprise entre -25 et +25.
<b>Tonalité de l'ombre</b>	Permet de régler la tonalité de l'ombre selon une plage comprise entre -25 et +25.
<b>Tonalité de la surbrillance</b>	Permet de régler la tonalité de la surbrillance selon une plage comprise entre -25 et +25.
<b>Densité optique maximale</b>	Permet de régler la mise au point de l'impression. Créez une impression présentant une mise au point artistique en sélectionnant une faible densité, selon une plage comprise entre -50 et 0.

## Mettre le décalage des points en surbrillance

Activez cette case à cocher pour ajouter un peu plus d'encre aux zones blanches de manière à leur donner un aspect glacé.

## **Cercle de couleur**

Cliquez dans le cercle de couleur pour régler la tonalité de couleur de votre photo en noir et blanc. Vous pouvez également régler la tonalité de couleur en saisissant une valeur dans les zones de texte Horizontal et Vertical.

## **Bouton Par défaut**

Cliquez sur le bouton Par défaut pour rétablir les valeurs par défaut des paramètres.

### *Config. papier*

Ce mode vous permet de définir les paramètres papier détaillés suivants.

## **Densité des couleurs**

Utilisez cette option pour régler la force de la densité des couleurs lors de l'impression sur un support de marque autre que EPSON. Vous pouvez régler la densité en faisant glisser la barre de défilement vers la gauche ou la droite ou en saisissant une valeur comprise entre -50 et 50 dans la zone de texte.

## **Temps de séchage par passage de la tête d'impression**

Utilisez cette option pour ajouter un temps d'attente à la fin de chaque passage de la tête d'impression de manière à ce que l'encre puisse sécher. Vous pouvez régler le paramètre en faisant glisser la barre de défilement vers la gauche ou la droite ou en saisissant une valeur comprise entre 0 et 50 dans la zone de texte.

## Enregistrement de la configuration

Pour enregistrer vos réglages personnalisés dans la liste Configuration personnalisée, cliquez sur Enregistrer dans la zone de dialogue Plus d'options. La zone de dialogue Personnalisé s'affiche.

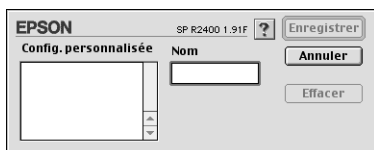

Saisissez un nom unique pour vos paramètres dans la zone de texte Nom et cliquez sur Enregistrer. Le nom peut contenir jusqu'à 16 lettres et chiffres. Vous pouvez aussi utiliser jusqu'à 8 caractères double octet ; il est toutefois possible qu'ils ne s'affichent pas correctement à l'écran en fonction de la configuration de votre système d'exploitation. Votre configuration sera ajoutée à la liste Configuration personnalisée et la dernière configuration personnalisée sera sélectionnée. Vous pouvez enregistrer jusqu'à 100 configurations personnalisées différentes.

Pour supprimer une configuration de la liste Configuration personnalisée, sélectionnez son nom dans la zone de dialogue Personnalisé, puis cliquez sur Effacer.

## Utilisation d'une configuration enregistrée

Pour utiliser une configuration personnalisée enregistrée, sélectionnez AVANCÉ dans la zone Mode de la zone de dialogue Imprimer, puis sélectionnez votre configuration dans la liste Config. personnalisée.



Si vous modifiez les paramètres Support, Couleur ou d'autres paramètres du menu avancé et cliquez sur OK lorsque l'une de vos configurations personnalisées est sélectionnée dans la liste Configuration personnalisée dans le menu principal, la sélection affichée dans la liste revient sur Configuration personnalisée. La modification n'a aucune incidence sur la configuration personnalisée précédemment sélectionnée qui figure toujours dans la liste. Pour revenir à votre configuration personnalisée, il vous suffit de la sélectionner de nouveau dans la liste.

Si la configuration personnalisée a été supprimée alors qu'elle était active ou s'il n'y en avait pas d'autres, la sélection affichée dans la liste revient à Config. personnalisée. Pour activer une autre configuration personnalisée, sélectionnez-la simplement dans la liste Configuration personnalisée.

## Définition de l'heure d'impression

Vous pouvez indiquer l'heure souhaitée de début de l'impression. Procédez comme suit.

1. Cliquez sur l'icône  Impression en tâche de fond dans la zone de dialogue Imprimer.

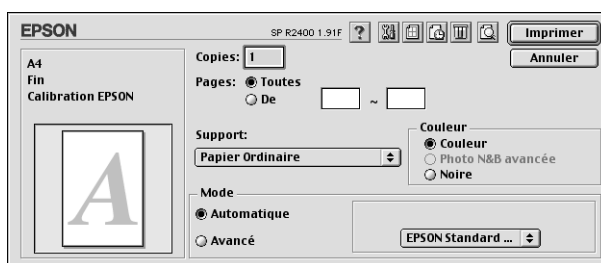

2. Définissez une option appropriée pour l'impression de fond.
3. Sélectionnez l'option Urgent, Normal, Imprimer à ou Bloquer pour l'heure d'impression.

Si vous sélectionnez Imprimer à, utilisez les flèches situées à côté des zones de date et d'heure pour indiquer l'heure de début d'impression souhaitée.

**Remarque :**

*Veillez à ce que l'ordinateur et l'imprimante soient allumés à la date et à l'heure indiquées.*

4. Cliquez sur OK. La zone de dialogue Impression en tâche de fond se ferme.

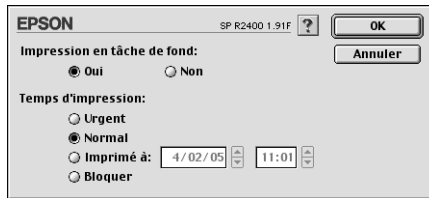

5. Dans la zone de dialogue Imprimer, vérifiez que les paramètres affichés correspondent bien à vos souhaits, puis cliquez sur Imprimer.

**Remarque :**

*Vous pouvez vérifier ou modifier la priorité des travaux d'impression à l'aide de l'utilitaire EPSON MonitorIV.*





➔ Voir « Utilisation de EPSON StatusMonitorIV » à la page 266

## **Aperçu avant l'impression**

La fonction Aperçu vous permet de visualiser votre document avant de lancer son impression. Pour afficher l'aperçu d'un document, procédez comme suit :

1. Réglez les paramètres du gestionnaire d'impression.
2. Cliquez sur l'icône  Prévisualisation dans la zone de dialogue Imprimer. Le bouton Imprimer se transforme en bouton Prévisualiser.







**Remarque :**

L'icône  Prévisualisation permet de choisir successivement les modes  Impression,  Prévisualisation et  Enregistrement. Cliquez sur l'icône pour sélectionner le mode de votre choix, puis cliquez sur le bouton situé à droite de l'icône pour utiliser ce mode.  
➔ Voir « Enregistrement des données d'impression dans un fichier » à la page 205

3. Cliquez sur le bouton Prévisualiser. La zone de dialogue Prévisualiser s'ouvre et affiche un aperçu de votre document.



La zone de dialogue Prévisualiser comporte plusieurs boutons dotés d'une icône que vous pouvez utiliser pour effectuer les fonctions suivantes :

Icône	Nom du bouton	Fonction
	Filigrane	Ce bouton permet de sélectionner, de déplacer et de redimensionner des filigranes.
	Zoom	Ce bouton permet d'augmenter ou de diminuer la taille de la page visualisée.
	Afficher/ Masquer la zone imprimable	Ce bouton permet d'afficher ou de masquer les lignes délimitant la zone imprimable. L'imprimante n'imprime pas ce qui se trouve à l'extérieur de cette zone.
	Afficher/ Masquer l'édition des filigranes	Ce bouton vous permet d'ouvrir la zone de dialogue Filigrane pour ajouter des filigranes au document et modifier les paramètres du filigrane en cours.
	Ajouter page	Ces boutons vous permettent d'ajouter ou de supprimer des pages sélectionnées de la liste des pages à imprimer.
	Exclure page	





4. Si l'aperçu vous convient, cliquez sur Imprimer.

Sinon, cliquez sur Annuler. Les zones de dialogue Prévisualiser et Imprimer se ferment et conservent les paramètres d'impression courants. Si vous voulez effectuer d'autres réglages des paramètres d'impression, rouvrez la zone de dialogue Imprimer.

## Enregistrement des données d'impression dans un fichier

Vous pouvez enregistrer les données d'impression dans un fichier à l'aide de l'icône  Enregistrement de la zone de dialogue Imprimer. Cette fonction permet d'imprimer le document ultérieurement en utilisant les réglages d'impression enregistrés en double-cliquant simplement sur le fichier correspondant. Procédez comme suit.

### Remarque :

L'icône  Prévisualisation permet de choisir successivement les modes  Impression,  Prévisualisation et  Enregistrement. Cliquez sur l'icône pour sélectionner le mode de votre choix, puis cliquez sur le bouton situé à droite de l'icône pour utiliser ce mode.

1. Réglez les paramètres du gestionnaire d'impression.
2. Cliquez plusieurs fois sur l'icône  Prévisualisation dans la zone de dialogue Imprimer jusqu'à ce que le bouton Imprimer se transforme en bouton Enregistrer.
3. Cliquez sur le bouton Enregistrer. La zone de dialogue suivante s'affiche.



4. Sélectionnez l'emplacement où vous souhaitez enregistrer le fichier, tapez un nom de fichier dans la zone de texte Enregistrer sous et cliquez sur Enregistrer.

5. Lorsque vous voulez imprimer le document, double-cliquez sur le fichier pour ouvrir EPSON MonitorIV, vérifiez que vous avez sélectionné le bon fichier, puis cliquez sur le bouton  Reprise pour envoyer les données à l'imprimante.

## Zone de dialogue *Disposition*

Vous pouvez modifier la disposition de page de votre document à l'aide des paramètres du gestionnaire d'impression figurant dans la zone de dialogue *Disposition*. Pour ouvrir cette zone de dialogue, cliquez sur *Imprimer* dans le menu *Fichier* de votre application, puis sur le bouton  *Organisation* dans la zone de dialogue *Imprimer*.

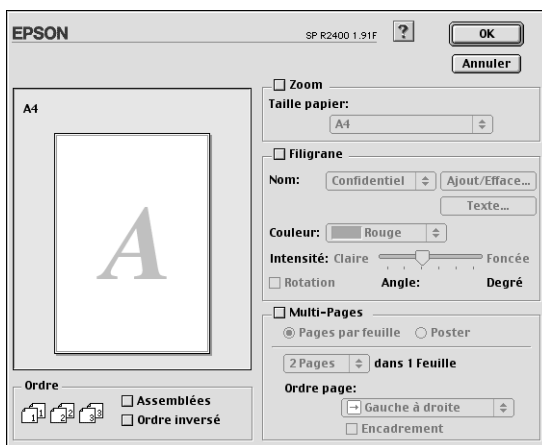

<b>Zoom</b>	<p>Permet d'agrandir ou de réduire la taille de l'image afin qu'elle tienne dans une taille de papier sélectionnée. Activez la case à cocher Zoom, puis sélectionnez le format du papier dans la liste Taille papier.</p> <p>➔ Voir « Impression avec ajustement à la taille du papier (Zoom) » à la page 97</p>
<b>Filigrane</b>	<p>Permet d'imprimer un texte ou une image comme filigrane sur votre tirage.</p> <p>➔ Voir « Impression de filigranes » à la page 121</p>
<b>Multi-Pages</b>	<p>Vous permet de choisir entre les options Pages par feuille et Poster.</p> <p>Pages par feuille</p> <p>Sélectionnez cette option pour imprimer deux ou quatre pages de votre document sur une seule feuille de papier.</p> <p>➔ Voir « Impression Pages par feuille » à la page 103</p> <p>Poster</p> <p>Une page d'un document peut être agrandie pour couvrir 4, 9 ou 16 feuilles de papier. Pour imprimer une image de la taille d'une affiche, sélectionnez l'option Poster.</p> <p>➔ Voir « Impression Poster » à la page 112</p>
<b>Ordre</b>	<p>Sélectionnez cette option pour imprimer un jeu complet de documents à la fois. Sélectionnez Ordre inversé pour imprimer les documents dans l'ordre inverse, c'est-à-dire en commençant par la dernière page.</p>

## ***Utilitaires d'impression***

Les utilitaires d'impression Epson vous permettent de contrôler l'état actuel de l'imprimante et d'effectuer des opérations de maintenance de l'imprimante à partir de votre ordinateur.

Pour accéder aux utilitaires, cliquez sur l'icône  Utilitaire dans la zone de dialogue Imprimer ou Format d'impression, puis cliquez sur le bouton correspondant à l'utilitaire que vous voulez utiliser.

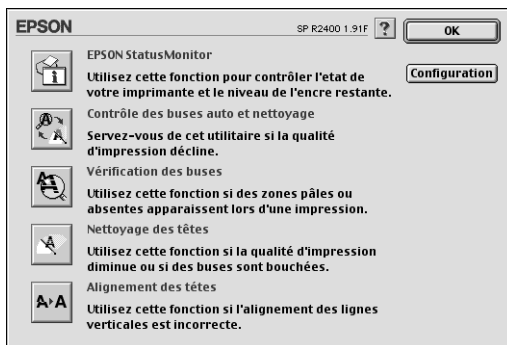

<p><b>EPSON StatusMonitor</b></p>	<p>Surveille l'état de l'imprimante. S'il détecte une erreur d'impression, il vous en informe par un message d'erreur.</p> <p>Vous pouvez aussi l'utiliser pour vérifier la quantité d'encre restante avant l'impression.</p> <p>Pour utiliser EPSON StatusMonitor, cliquez sur le bouton EPSON StatusMonitor.</p> <p>➔ Voir « Utilisation de EPSON StatusMonitor » à la page 262</p>
<p><b>Nettoyage et vérification automatiques des buses</b></p>	<p>Imprime le motif de vérification des buses et vérifie automatiquement les buses de la tête d'impression. Si elles sont encrassées, effectue un nettoyage de la tête.</p> <p>➔ Voir « Nettoyage de la tête d'impression » à la page 274</p>



<p><b>Vérification des buses</b></p>	<p>Contrôle l'encrassement des buses de la tête d'impression. Il doit être exécuté lorsque vous constatez une baisse de la qualité d'impression ainsi qu'après chaque nettoyage pour vérifier que les buses ont bien été nettoyées. Si le résultat du test indique qu'un nettoyage est nécessaire, vous pouvez accéder à l'utilitaire Nettoyage des têtes directement depuis l'utilitaire Vérification des buses.  ➔ Voir « Contrôle des buses de la tête d'impression » à la page 269</p>
<p><b>Nettoyage des têtes</b></p>	<p>Nettoie la tête d'impression. Il peut être nécessaire de nettoyer la tête d'impression si vous notez une baisse de la qualité d'impression. Lancez d'abord l'utilitaire Vérification des buses pour savoir si la tête a besoin d'être nettoyée.  ➔ Voir « Nettoyage de la tête d'impression » à la page 274</p>
<p><b>Alignement des têtes</b></p>	<p>L'utilitaire Alignement des têtes peut être utilisé pour améliorer la qualité d'impression de vos documents. L'alignement de la tête d'impression peut s'avérer nécessaire si les lignes verticales ne semblent pas alignées ou si un motif parasite noir et blanc apparaît sous forme de bandes sur votre document. Pour vous servir de cet utilitaire, suivez les indications qui s'affichent sur l'écran.  ➔ Voir « Alignement de la tête d'impression » à la page 287</p>
<p><b>Configuration</b></p>	<p>Ce bouton ouvre la zone de dialogue Configuration, dans laquelle vous pouvez modifier la manière utilisée par l'utilitaire EPSON StatusMonitor pour vous prévenir des changements d'état de l'imprimante.  ➔ Voir « Utilisation de la zone de dialogue Paramètres de configuration » à la page 264</p>

## ***S'informer grâce à l'aide en ligne***

Votre logiciel d'impression dispose d'un système d'aide en ligne très complet qui vous donne des instructions relatives à l'impression, aux réglages du gestionnaire et aux utilitaires.

Pour accéder à l'aide en ligne, sélectionnez Imprimer ou Format d'impression dans le menu Fichier de votre application. Cliquez ensuite sur le bouton  Aide.

## Chapitre 4

# Utilisation des logiciels

---

## Informations relatives aux logiciels

---

### Pilote d'impression (et Status Monitor 3)

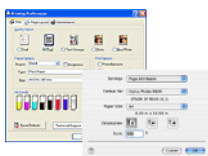

Le pilote d'impression est un logiciel qui vous permet de définir les paramètres d'impression. La fenêtre des paramètres d'impression vous permet de définir des options telles que le type de papier ou la taille du papier.

### Guide d'utilisation

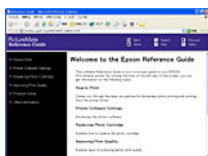

Le Guide d'utilisation décrit les fonctions de l'imprimante et fournit des instructions détaillées au sujet de leur utilisation. Il vous indique également comment entretenir l'imprimante, résoudre les problèmes que vous pouvez rencontrer et contacter l'assistance clientèle (le cas échéant).

### EPSON EasyPrintModule

EPSON EasyPrintModule fonctionne en association avec les logiciels pour vous fournir un accès facile aux paramètres d'impression.

## *EPSON Web-To-Page (pour Windows uniquement)*

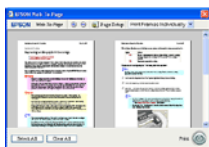

EPSON Web-To-Page facilite l'impression des pages Internet en les redimensionnant conformément à la taille du papier utilisé et en affichant un aperçu de l'impression. Une fois le logiciel installé, vous pouvez le sélectionner facilement dans la barre d'outils Microsoft Internet Explorer.

## *EPSON Easy Photo Print*



EPSON Easy Photo Print vous permet de disposer et d'imprimer des images numériques sur différents types de papier. Les instructions détaillées de la fenêtre vous permettent d'afficher les images imprimées en aperçu et d'obtenir les effets souhaités sans recourir à des paramètres complexes.

## *EPSON Darkroom Print*

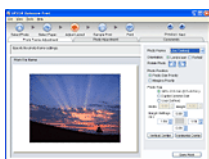

L'utilisation de EPSON Darkroom Print est comparable à celle d'une chambre noire. Ce logiciel propose des paramètres détaillés en matière de disposition et de couleurs qui vous permettent de créer des photos à l'aspect professionnel.

## *EPSON RAW Print (pour Windows XP et 2000 uniquement)*

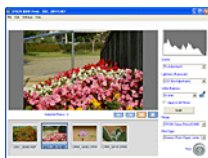

EPSON RAW Print vous permet de traiter, d'afficher et d'imprimer des données RAW.

## *EPSON Creativity Suite*



EPSON Creativity Suite est un groupe de programmes qui vous permet de numériser, d'enregistrer, de gérer, de modifier et d'imprimer vos images. Le programme principal, EPSON File Manager, vous permet de numériser et d'enregistrer vos images, puis de les afficher dans une fenêtre facile à utiliser. À partir de là, vous pouvez imprimer les images, les joindre à un courrier électronique ou les ouvrir dans un programme de retouche des images.

---

## ***Vue d'ensemble de EPSON Creativity Suite***

EPSON Creativity Suite est un groupe de programmes qui vous permet de numériser, d'enregistrer, de gérer, de modifier et d'imprimer vos images. Le programme principal, EPSON File Manager, vous permet d'afficher vos images dans une fenêtre facile à utiliser.

EPSON File Manager vous permet de sélectionner plusieurs images et de les imprimer, de les joindre à un courrier électronique ou de les ouvrir dans un programme de retouche des photos.

### **Remarque :**

Lors de l'installation des logiciels présents sur le CD-ROM fourni avec l'imprimante, l'ensemble des applications est automatiquement installé sur l'ordinateur. Pour plus d'informations au sujet de l'installation des logiciels, reportez-vous à la feuille Démarez ici fournie avec l'imprimante.

Les sections suivantes décrivent les applications et la procédure à suivre pour accéder aux applications.

---

## **EPSON File Manager**

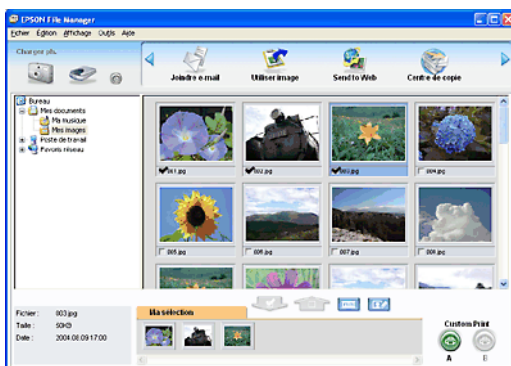

Utilisez EPSON File Manager pour :

- Récupérer les images d'un scanner, d'un appareil photo numérique ou d'une carte mémoire et envoyer les fichiers directement à l'application que vous souhaitez utiliser,
- Afficher les images prises en charge sous forme de miniatures,
- Afficher les différentes applications que vous pouvez utiliser sous forme d'icônes de projets dans la zone de lancement,

- ❑ Rechercher des images sur votre disque dur,
- ❑ Afficher les images sous forme d'animation,
- ❑ Retoucher les images.

## ***Lancement de EPSON File Manager***

Il existe trois méthodes permettant de lancer EPSON File Manager :

- ❑ Double-cliquez sur l'icône EPSON File Manager située sur le bureau.
- ❑ Faites glisser des images ou un dossier sur l'icône EPSON File Manager située sur le bureau.

### **❑ Pour Windows**

Cliquez sur Démarrer, pointez vers Tous les programmes (Windows XP) ou Programmes (Windows Me, 98 ou 2000), vers EPSON Creativity Suite, puis vers File Manager et cliquez sur EPSON File Manager.

### **Pour Mac OS X**

Double-cliquez sur le dossier Applications du disque dur Macintosh, puis sur le dossier EPSON. Double-cliquez ensuite sur le dossier Creativity Suite, sur le dossier File Manager, puis sur l'icône EPSON File Manager pour X.

Cliquez sur Suivant lorsque le message de confirmation Instructions s'affiche à l'écran. Les instructions s'affichent.

Si vous activez la case à cocher Ne pas afficher la prochaine fois, le message de confirmation ne sera pas affiché au prochain démarrage de EPSON File Manager.

Pour plus d'informations, sélectionnez Guide d'utilisation dans le menu Aide de cette application.

---

## Impression facile de photos



EPSON Easy Photo Print vous permet de disposer et d'imprimer des images numériques sur différents types de papier. Les instructions détaillées de la fenêtre vous permettent d'afficher les images imprimées en aperçu et d'obtenir les effets souhaités sans recourir à des paramètres complexes.

- ❑ La fonction Custom Print vous permet de procéder à des impressions en un clic, conformes aux paramètres sélectionnés.
- ❑ Vous pouvez créer des calendriers ou des cartes de vœux à l'aide des paramètres de disposition ou des cadres P.I.F.
- ❑ Si les fichiers de vos photos disposent d'informations DPOF (Digital Print Order Format), DPOF Print démarre automatiquement.



## **Lancement de EPSON Easy Photo Print**

Vous pouvez accéder à EPSON Easy Photo Print de deux manières :

- ❑ Double-cliquez sur l'icône EPSON File Manager située sur le bureau, sélectionnez les images que vous souhaitez utiliser et cliquez sur l'icône Easy Photo Print située dans la partie supérieure de la fenêtre EPSON File Manager.

- ❑ **Pour Windows :**

Cliquez sur Démarrer, pointez vers Tous les programmes (Windows XP) ou Programmes (Windows Me, 98 ou 2000), vers EPSON Creativity Suite et cliquez sur EPSON Easy Photo Print.

- Pour Mac OS X :**

Double-cliquez sur le dossier Applications du disque dur Macintosh, puis sur le dossier EPSON. Double-cliquez ensuite sur le dossier Creativity Suite, sur le dossier Easy Photo Print, puis sur l'icône EPSON Easy Photo Print pour X.

Pour plus d'informations, sélectionnez Guide d'utilisation dans le menu Aide de cette application.

---

## Création de photos à l'aspect professionnel

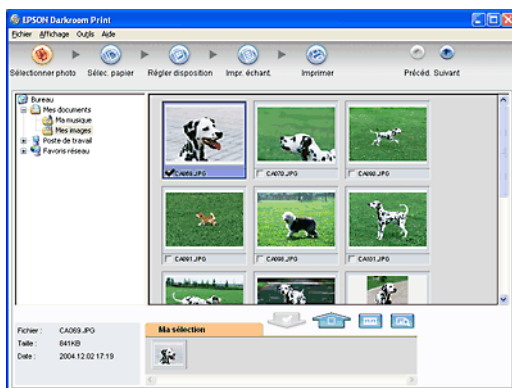

L'utilisation de EPSON Darkroom Print est comparable à celle d'une chambre noire. Ce logiciel propose des paramètres détaillés en matière de disposition et de couleurs qui vous permettent de créer des photos à l'aspect professionnel. Vous pouvez procéder à des réglages subtils au niveau des couleurs en affichant en aperçu et en imprimant une feuille d'échantillons et en sélectionnant ensuite l'échantillon que vous souhaitez imprimer.

### Lancement de EPSON Darkroom Print

Vous pouvez accéder à EPSON Darkroom Print de deux manières.

- ❑ Double-cliquez sur l'icône EPSON File Manager située sur le bureau, sélectionnez les images que vous souhaitez utiliser et cliquez sur l'icône Advanced Photo Print située dans la partie supérieure de la fenêtre EPSON File Manager.

❑ **Pour Windows :**

Cliquez sur Démarrer, pointez vers Tous les programmes (Windows XP) ou Programmes (Windows Me, 98 ou 2000), vers EPSON Creativity Suite et cliquez sur EPSON Darkroom Print.

**Pour Mac OS X :**

Double-cliquez sur le dossier Applications du disque dur Macintosh, puis sur le dossier EPSON. Double-cliquez ensuite sur le dossier Creativity Suite, sur le dossier Darkroom Print, puis sur l'icône EPSON Darkroom Print pour X.

Pour plus d'informations, sélectionnez Guide d'utilisation dans le menu Aide de cette application.

---

## ***Impression d'images provenant de fichiers au format RAW***

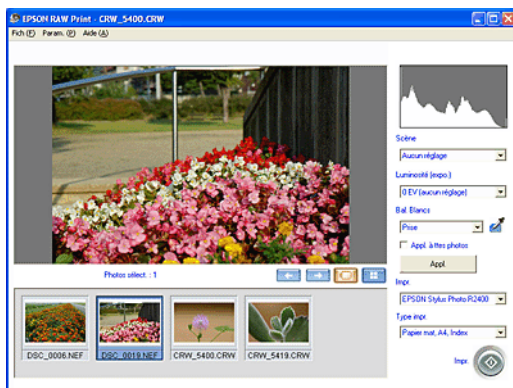

EPSON RAW Print vous permet d'imprimer les photos d'un appareil photo numérique pris en charge, enregistrées dans un fichier au format RAW.

**Remarque :**

*Ce logiciel est uniquement disponible pour Windows XP et 2000.*

## Lancement de EPSON RAW Print

Assurez-vous que le logiciel EPSON Easy Photo Print de EPSON Creativity Suite est déjà installé. EPSON Easy Photo Print est nécessaire à l'utilisation de EPSON RAW Print.

Cliquez sur Démarrer, pointez vers Tous les programmes (Windows XP) ou Programmes (Windows 2000), vers EPSON RAW Print et cliquez sur EPSON RAW Print.

Pour plus d'informations, sélectionnez Guide d'utilisation dans le menu Aide de cette application.

---

## Envoi d'images par courrier électronique

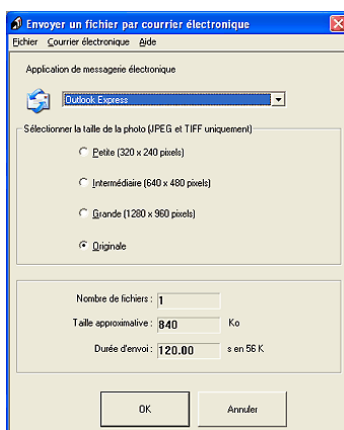

Attach To E-mail vous permet d'envoyer des courriers électroniques contenant des images. Il prend en charge différents systèmes de messagerie électronique et vous permet de redimensionner les images avant de les joindre au courrier électronique.

## ***Lancement de EPSON Attach to E-mail***

Vous pouvez accéder à EPSON Attach to E-mail de deux manières :

- ❑ Double-cliquez sur l'icône EPSON File Manager située sur le bureau, cliquez sur l'icône Joindre e-mail située dans la partie supérieure de la fenêtre EPSON File Manager.

- ❑ **Pour Windows :**

Cliquez sur Démarrer, pointez vers Tous les programmes (Windows XP) ou Programmes (Windows Me, 98 ou 2000), vers EPSON Creativity Suite, puis vers EPSON Attach To E-mail et cliquez sur EPSON Attach To E-mail.

- Pour Mac OS X :**

Double-cliquez sur le dossier Applications du disque dur Macintosh, puis sur le dossier EPSON. Double-cliquez ensuite sur le dossier Creativity Suite, puis sur le dossier Attach To E-mail. Double-cliquez ensuite sur l'icône EPSON Attach To E-mail.

---

## ***Impression de pages Internet ajustées à la taille du papier***

EPSON Web-To-Page vous permet de redimensionner les pages Internet conformément à la taille de papier utilisée lors de l'impression. Vous pouvez également afficher un aperçu avant de procéder à l'impression.

**Remarque :**

*Ce logiciel est uniquement disponible pour Windows.*

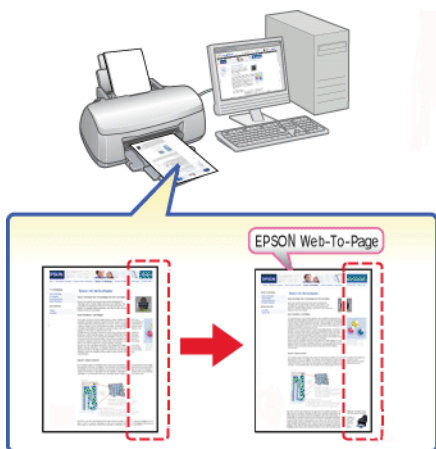

## **Accès à EPSON Web-To-Page**

Une fois EPSON Web-To-Page installé, la barre de menus correspondante s'affiche dans la barre d'outils Microsoft Internet Explorer. Si ce n'est pas le cas, sélectionnez Barres d'outils dans le menu Affichage de Internet Explorer et sélectionnez ensuite EPSON Web-To-Page.

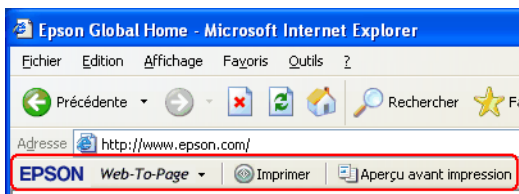

---

## **EPSON Easy Print Module**

EPSON Easy Print Module vous permet de définir les paramètres relatifs au papier dans les logiciels des applications EPSON. Ce module est automatiquement installé sur l'ordinateur lors de l'installation des autres logiciels.

**Remarque :**

*Vous pouvez télécharger la dernière version du module sur le site Web EPSON.*

---

## **Désinstallation des applications Creativity Suite**

Vous pouvez désinstaller les applications dont vous n'avez pas besoin. Procédez comme indiqué ci-dessous.

### **Pour Windows**

**Remarque :**

- ❑ *Pour désinstaller des applications sous Windows XP, vous devez vous connecter à un compte d'administrateur d'ordinateur. Vous ne pouvez pas désinstaller les applications si vous êtes connecté en tant qu'utilisateur limité.*
  - ❑ *Pour désinstaller des applications sous Windows 2000, vous devez vous connecter en tant qu'utilisateur disposant de droits d'administrateur (appartenant au groupe des administrateurs).*
1. Sous Windows XP, cliquez sur Démarrer et sélectionnez Panneau de configuration. Sous Windows Me, 98 ou 2000, cliquez sur Démarrer, pointez vers Paramètres et sélectionnez Panneau de configuration.

2. Double-cliquez sur l'icône Ajout/Suppression de programmes.
3. Sélectionnez le logiciel que vous souhaitez désinstaller dans la liste des programmes.
4. Cliquez sur Modifier/Supprimer sous Windows XP ou 2000 ou sur Ajouter/Supprimer sous Windows Me ou 98.
5. Lorsque le message de confirmation s'affiche, cliquez sur Oui.
6. Suivez les instructions qui s'affichent à l'écran.

## **Pour Mac OS X**

### **Remarque :**

- ❑ *Pour désinstaller des applications, vous devez vous connecter à un compte d'administrateur d'ordinateur. Vous ne pouvez pas désinstaller des applications si vous êtes connecté en tant qu'utilisateur d'un compte limité.*
  - ❑ *Selon l'application, il est possible que le programme d'installation et le programme de désinstallation soient deux programmes distincts.*
1. Insérez le CD-ROM des logiciels dans le lecteur de CD-ROM. Le CD-ROM des logiciels EPSON s'ouvre automatiquement.
  2. Ouvrez le dossier de l'application que vous souhaitez désinstaller et, si nécessaire, double-cliquez sur le dossier de votre langue.
  3. Double-cliquez sur l'icône Programme d'installation ou Programme de désinstallation. Si la zone de dialogue d'authentification s'affiche, saisissez le mot ou la phrase de passe. Suivez ensuite les instructions qui s'affichent à l'écran.



---

# Remplacement des cartouches d'encre

---

## Remplacement d'une cartouche d'encre vide

Cette imprimante utilise des cartouches d'encre équipées d'une puce. La puce surveille avec précision la quantité d'encre utilisée par chaque cartouche. Ainsi, même si une cartouche est retirée et remise en place plus tard, toute l'encre qu'elle contient pourra être utilisée. Toutefois, un peu d'encre est consommée chaque fois que la cartouche est mise en place, car l'imprimante effectue automatiquement un test de fiabilité.

Vous pouvez remplacer une cartouche d'encre en utilisant le panneau de contrôle de l'imprimante ou l'utilitaire EPSON Status Monitor. Pour plus de détails, veuillez vous reporter à la section appropriée ci-dessous.



### **Attention :**

- ❑ *Conservez les cartouches hors de portée des enfants. Ne les laissez pas manipuler les cartouches ou en boire le contenu.*
  
- ❑ *Manipulez les cartouches d'encre usagées avec précaution, l'orifice pouvant être légèrement taché d'encre. En cas de contact de l'encre avec la peau, nettoyez énergiquement la région à l'eau et au savon. En cas de contact avec les yeux, rincez-les abondamment avec de l'eau. Si une gêne ou des problèmes de vision subsistent après un nettoyage approfondi, consultez immédiatement un médecin.*

**Important :**

- ❑ *Nous vous recommandons d'utiliser des cartouches d'origine Epson. La garantie Epson ne pourra s'appliquer si votre imprimante est détériorée par suite de l'utilisation de produits non fabriqués par Epson.*
  
- ❑ *Laissez l'ancienne cartouche dans l'imprimante tant que vous n'avez pas de cartouche de rechange, sinon l'encre présente dans les buses de la tête d'impression risque de sécher.*
  
- ❑ *Ne remplissez pas les cartouches d'encre. L'imprimante calcule la quantité d'encre restante à l'aide de la puce située sur la cartouche d'encre. Même si la cartouche est remplie, la quantité d'encre restante ne sera pas recalculée par la puce et la quantité d'encre disponible pour l'utilisation ne changera pas.*

**Remarque :**

- ❑ *Vous ne pouvez pas poursuivre l'impression si l'une des cartouches est vide, même si les autres ne le sont pas. Remplacez la cartouche vide avant de poursuivre l'impression.*
  
- ❑ *Outre son utilisation pour l'impression des documents, de l'encre est aussi consommée pendant le nettoyage de la tête d'impression et pendant le cycle d'auto-nettoyage effectué lors de la mise sous tension de l'imprimante et pendant le chargement du circuit en encre lors de l'installation de la cartouche dans l'imprimante.*

Pour plus d'informations sur les cartouches d'encre, reportez-vous à la section suivante..

➔ Voir « Manipulation des cartouches d'encre » à la page 17

## Utilisation des touches du panneau de contrôle de l'imprimante

Les voyants lumineux de l'imprimante indiquent à quel moment prévoir une cartouche de rechange et à quel moment remplacer une cartouche vide.

Le tableau ci-dessous décrit l'état des voyants de votre imprimante et les mesures à prendre en conséquence.

Voyants	Action
○ △	Procurez-vous une cartouche d'encre de remplacement de type noir très clair (T0599), magenta clair (T0596), cyan clair (T0595), noir clair (T0597), noir photo (T0591), noir mat (T0598), cyan (T0592), magenta (T0593) ou jaune (T0594).
● △	Remplacez la cartouche d'encre vide.

● = allumé, ○ = clignotant

Pour remplacer une cartouche d'encre à l'aide de la touche d'encre △, procédez comme suit :

### Remarque :

*Les illustrations montrent le remplacement de la cartouche d'encre de type noir très clair. Remplacez la cartouche d'encre appropriée à votre situation.*

1. Vérifiez que l'imprimante est sous tension. Le voyant Marche/Arrêt ⏻ doit être allumé sans clignoter.
2. Ouvrez le capot supérieur de l'imprimante.

### Remarque :

*Ne remplacez pas les cartouches d'encre noire (noir photo/noir mat) au cours d'une impression, faute de quoi une erreur surviendra au niveau de l'encre.*

3. Appuyez sur la touche d'encre  $\Delta$ . La tête d'impression se déplace vers la position de remplacement de cartouche et le voyant Marche/Arrêt  $\odot$  commence à clignoter. Si le niveau d'encre de la cartouche est faible, le voyant de fin d'encre situé au-dessus de la cartouche clignote. Si la cartouche d'encre est vide, le voyant de fin d'encre situé au-dessus de la cartouche est allumé.

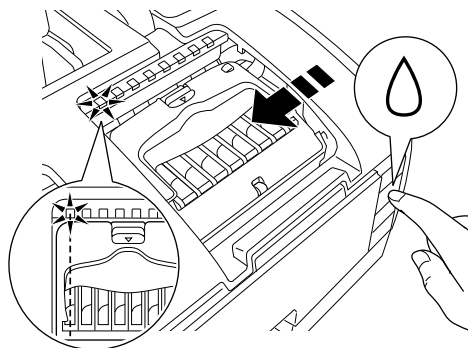

**Remarque :**

- ❑ *Si une cartouche d'encre est presque vide, vous pouvez continuer à l'utiliser jusqu'à ce qu'elle soit épuisée. Pour vérifier le niveau de l'encre qu'il reste dans chaque cartouche, reportez-vous aux sections suivantes.*
  - ➔ *Voir Utilisation de EPSON Status Monitor 3 pour Windows*
  - ➔ *Voir « Utilisation de EPSON StatusMonitor » à la page 262 pour Macintosh*
  
- ❑ *Ne maintenez pas la touche  $\Delta$  enfoncée plus de trois secondes, car cela lancerait le nettoyage de la tête d'impression.*



**Important :**

*Ne déplacez pas la tête d'impression à la main car cela pourrait endommager l'imprimante. Utilisez toujours la touche d'encre  $\Delta$  pour la déplacer.*

4. Pour obtenir de meilleurs résultats, secouez la cartouche d'encre quatre ou cinq fois avant d'ouvrir l'emballage.

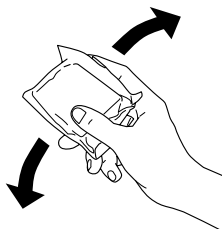

5. Retirez la cartouche d'encre neuve de son emballage.



**Important :**

- ❑ *Prenez garde de ne pas casser les crochets sur le côté de la cartouche d'encre lors de son déballage.*
- ❑ *Ne retirez pas et ne déchirez pas l'étiquette de la cartouche, car cela pourrait provoquer des fuites d'encre.*
- ❑ *Ne touchez pas la puce de couleur verte située sur le côté de la cartouche. Il pourrait en résulter une détérioration de la cartouche.*

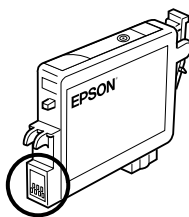

Ne touchez pas cette partie.

- ❑ *Si une cartouche d'encre doit être retirée provisoirement de l'imprimante, veillez à protéger l'orifice de sortie d'encre de la cartouche afin d'éviter toute pénétration de poussière ou de saleté et rangez-la dans le même environnement que l'imprimante. Stocker la cartouche d'encre avec l'étiquette orientée vers le haut. Ne stockez pas la cartouche à l'envers. L'orifice d'alimentation en encre possède une valve qui rend inutile la présence d'un couvercle ou d'un capuchon, mais nécessite toutefois certaines précautions de manipulation pour éviter de tacher des éléments que la cartouche viendrait à toucher. Ne touchez pas l'orifice d'alimentation en encre de la cartouche, ni la zone qui l'entoure.*
- ❑ *Veillez à remplacer immédiatement toute cartouche d'encre retirée, faute de quoi la tête d'impression pourrait sécher et devenir inutilisable.*

6. Ouvrez le couvercle du logement des cartouches. Pincez les extrémités de la cartouche d'encre que vous voulez remplacer.

L'illustration montre le remplacement de la cartouche d'encre de type noir très clair.

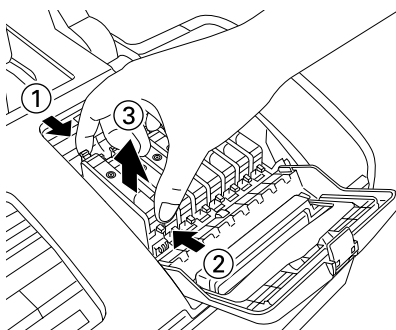

7. Retirez la cartouche de l'imprimante et jetez-la en respectant les normes environnementales. Ne démontez pas la cartouche usagée et ne tentez pas de la remplir.

- Placez la nouvelle cartouche d'encre verticalement dans les porte-cartouches. Appuyez ensuite sur la cartouche d'encre jusqu'à ce qu'elle se verrouille en place. Une fois la cartouche remplacée, fermez le couvercle du logement des cartouches et le capot supérieur de l'imprimante.

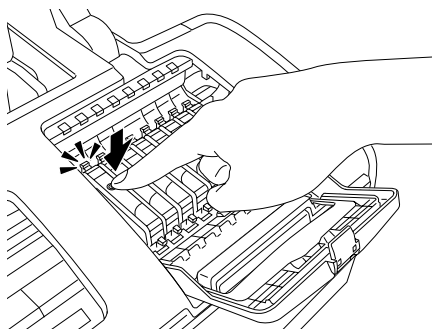

- Appuyez sur la touche d'encre  $\Delta$ . L'imprimante déplace la tête d'impression et charge son circuit d'alimentation en encre. La réalisation de cette opération nécessite environ une minute. Lorsque le processus de chargement de l'encre est terminé, la tête d'impression revient à sa position initiale. Le voyant Marche/Arrêt  $\odot$  s'arrête de clignoter et reste allumé et le voyant d'erreur encre  $\Delta$  s'éteint.

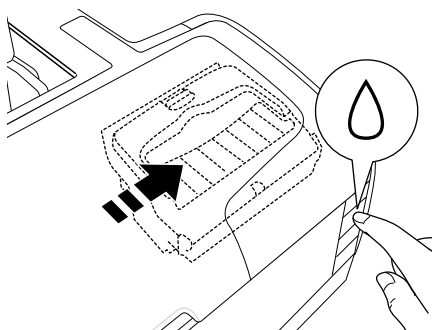

**Important :**

*Le voyant Marche/Arrêt  clignote tout au long du chargement de l'encre. Ne mettez jamais l'imprimante hors tension pendant la durée du clignotement, car le chargement de l'encre risque d'être incomplet.*

**Remarque :**

*Si l'erreur de fin d'encre se produit après le retour de la tête d'impression en position de repos, il se peut que la cartouche ne soit pas installée correctement. Appuyez de nouveau sur la touche d'encre  et réinsérez la cartouche jusqu'à ce qu'un déclic confirme sa mise en place.*

## **Utilisation de EPSON Status Monitor**

Vous pouvez contrôler la quantité d'encre restante depuis votre ordinateur et y afficher les instructions pour remplacer une cartouche qui est vide ou va bientôt l'être à l'aide de EPSON Status Monitor 3 (Windows) ou EPSON StatusMonitor (Macintosh).

Lorsqu'une cartouche est presque vide ou est épuisée, cliquez sur Comment faire dans la fenêtre EPSON Status Monitor. Suivez les instructions qui s'affichent pour remplacer la cartouche.

Pour plus d'informations sur l'utilisation de EPSON Status Monitor, reportez-vous à la section ci-dessous.

➔ Voir « Utilisation de EPSON Status Monitor 3 » à la page 258 pour Windows

➔ Voir « Utilisation de EPSON StatusMonitor » à la page 262 pour Macintosh



---

## Remplacement d'une cartouche d'encre

Dans certaines circonstances, vous pourrez être amené à remplacer une cartouche d'encre avant qu'elle ne soit vide.

Si le voyant d'erreur encre  $\Delta$  clignote ou reste allumé, remplacez la cartouche vide comme indiqué dans la section ci-dessous.

➔ Voir « Remplacement d'une cartouche d'encre vide » à la page 225

Pour remplacer une cartouche d'encre avant que le voyant d'erreur encre  $\Delta$  ne clignote ou que EPSON Status Monitor ne vous indique que la cartouche est vide, procédez comme indiqué ci-dessous.

Vous pouvez remplacer les cartouches d'encre à l'aide du panneau de contrôle de l'imprimante.



### **Attention :**

- ❑ *Conservez les cartouches hors de portée des enfants. Ne les laissez pas manipuler les cartouches ou en boire le contenu.*
  
- ❑ *Manipulez les cartouches d'encre usagées avec précaution, l'orifice pouvant être légèrement taché d'encre. En cas de contact de l'encre avec la peau, nettoyez énergiquement la région à l'eau et au savon. En cas de contact avec les yeux, rincez-les abondamment avec de l'eau. Si une gêne ou des problèmes de vision subsistent après un nettoyage approfondi, consultez immédiatement un médecin.*



**Important :**

- ❑ *Nous vous recommandons d'utiliser des cartouches d'origine Epson. La garantie Epson ne pourra s'appliquer si votre imprimante est détériorée par suite de l'utilisation de produits non fabriqués par Epson.*
  
- ❑ *Laissez l'ancienne cartouche dans l'imprimante tant que vous n'avez pas de cartouche de rechange, sinon l'encre présente dans les buses de la tête d'impression risque de sécher.*
  
- ❑ *Ne remplissez pas les cartouches d'encre. L'imprimante calcule la quantité d'encre restante à l'aide de la puce située sur la cartouche d'encre. Même si la cartouche est remplie, la quantité d'encre restante ne sera pas recalculée par la puce et la quantité d'encre disponible pour l'utilisation ne changera pas.*

**Remarque :**

- ❑ *Si une cartouche est vide, vous ne pouvez pas poursuivre l'impression, même si l'autre cartouche contient toujours de l'encre. Remplacez la cartouche vide avant de poursuivre l'impression.*
  
- ❑ *Outre son utilisation pour l'impression des documents, de l'encre est aussi consommée pendant le nettoyage de la tête d'impression et pendant le cycle d'auto-nettoyage effectué lors de la mise sous tension de l'imprimante et pendant le chargement du circuit en encre lors de l'installation de la cartouche dans l'imprimante.*

## **Utilisation des touches du panneau de contrôle de l'imprimante**



**Important :**

*Ne retirez la cartouche de l'imprimante que lorsque vous êtes prêt à la remplacer par une autre.*

**Remarque :**

Les illustrations montrent le remplacement de la cartouche d'encre de type noir très clair. Remplacez la cartouche d'encre appropriée à votre situation.

1. Vérifiez que l'imprimante est sous tension. Le voyant Marche/Arrêt  doit être allumé sans clignoter.
2. Pour obtenir de meilleurs résultats, secouez la cartouche d'encre quatre ou cinq fois avant d'ouvrir l'emballage.

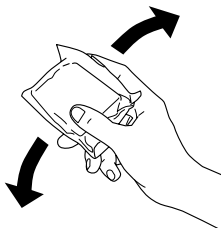

3. Retirez la cartouche d'encre neuve de son emballage.



### **Important :**

- ❑ *Prenez garde de ne pas casser les crochets sur le côté de la cartouche d'encre lors de son déballage.*
- ❑ *Ne retirez pas et ne déchirez pas l'étiquette de la cartouche, car cela pourrait provoquer des fuites d'encre.*
- ❑ *Ne touchez pas la puce de couleur verte située sur le côté de la cartouche. Il pourrait en résulter une détérioration de la cartouche.*

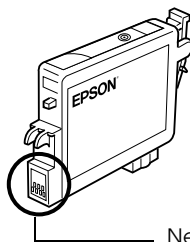

Ne touchez pas cette partie.

- ❑ *Si une cartouche d'encre doit être retirée provisoirement de l'imprimante, veillez à protéger l'orifice de sortie d'encre de la cartouche afin d'éviter toute pénétration de poussière ou de saleté et rangez-la dans le même environnement que l'imprimante. Stocker la cartouche d'encre avec l'étiquette orientée vers le haut. Ne stockez pas la cartouche à l'envers. L'orifice d'alimentation en encre possède une valve qui rend inutile la présence d'un couvercle ou d'un capuchon, mais nécessite toutefois certaines précautions de manipulation pour éviter de tacher des éléments que la cartouche viendrait à toucher. Ne touchez pas l'orifice d'alimentation en encre de la cartouche, ni la zone qui l'entoure.*
- ❑ *Veillez à remplacer immédiatement toute cartouche d'encre retirée, faute de quoi la tête d'impression pourrait sécher et devenir inutilisable.*

#### 4. Ouvrez le capot supérieur de l'imprimante.

- Appuyez sur la touche d'encre  $\Delta$ . La tête d'impression se déplace vers la position de remplacement de cartouche et le voyant Marche/Arrêt  $\odot$  commence à clignoter.

**Remarque :**

*Ne maintenez pas la touche  $\Delta$  enfoncée plus de trois secondes, car cela lancerait le nettoyage de la tête d'impression.*

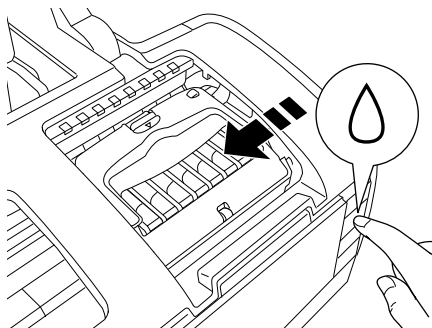

**Important :**

*Ne déplacez pas la tête d'impression à la main car cela pourrait endommager l'imprimante. Utilisez toujours la touche d'encre  $\Delta$  pour la déplacer.*

- Ouvrez le couvercle du logement des cartouches. Pincez les côtés de la cartouche d'encre que vous voulez remplacer, retirez la cartouche de l'imprimante et jetez-la.

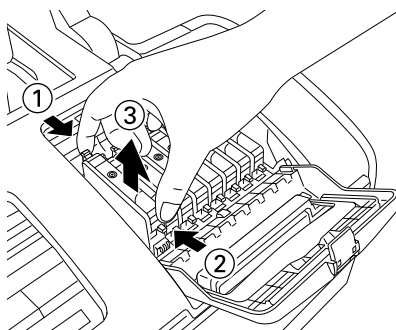

L'illustration montre le remplacement de la cartouche d'encre de type noir très clair.



**Attention :**

*Si vous avez de l'encre sur les mains, lavez-les à l'eau et au savon. En cas de contact avec les yeux, rincez-les abondamment avec de l'eau. Si une gêne ou des problèmes de vision subsistent après un nettoyage approfondi, consultez immédiatement un médecin.*

7. Placez la cartouche d'encre verticalement dans les porte-cartouches. Appuyez sur la cartouche d'encre jusqu'à ce qu'elle se verrouille en place. Une fois la cartouche remplacée, fermez le couvercle du logement des cartouches et le capot de l'imprimante.

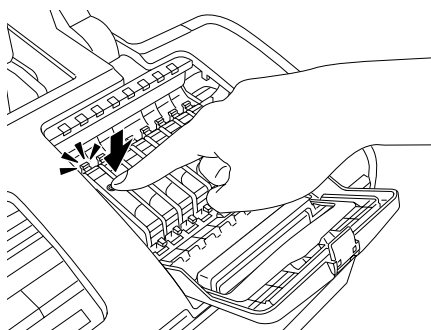

8. Appuyez sur la touche d'encre  $\Delta$ . La tête d'impression se déplace et le circuit d'alimentation en encre commence à se charger. La réalisation de l'opération de chargement nécessite environ une minute. Une fois cette opération terminée, la tête d'impression revient à sa position initiale et le voyant Marche/Arrêt  $\odot$  cesse de clignoter.

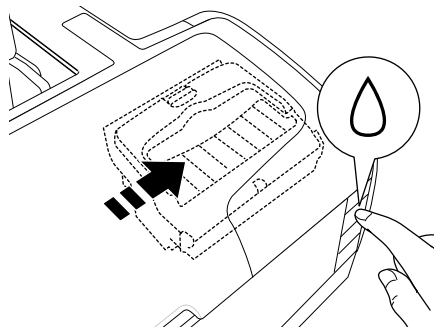

**Important :**

*Le voyant Marche/Arrêt  $\odot$  clignote tout au long du chargement de l'encre. Ne mettez jamais l'imprimante hors tension pendant la durée du clignotement, car le chargement de l'encre risque d'être incomplet.*

**Remarque :**

*Si l'erreur de fin d'encre se produit après le retour de la tête d'impression en position de repos, il se peut que la cartouche ne soit pas installée correctement. Appuyez de nouveau sur la touche d'encre  $\Delta$  et réinsérez la cartouche jusqu'à ce qu'un déclic confirme sa mise en place.*

---

## **Changement des cartouches d'encre noire conformément au type de papier utilisé**

Cette imprimante utilise 8 cartouches d'encre fournies. Une cartouche supplémentaire, la cartouche d'encre Noir mat, est également disponible afin d'être utilisée à la place de la cartouche d'encre Noir photo dans le cadre de l'impression sur du papier épais. Changez la cartouche d'encre en fonction de vos besoins d'impression. Pour remplacer la cartouche d'encre, reportez-vous à la section suivante.

➔ Voir « Remplacement des cartouches d'encre » à la page 225.

### Associations d'encre possibles

	Position de la cartouche d'encre (en partant de la gauche)							
Papier recommandé	1	2	3	4	5	6	7	8
Papier Ordinaire	Noir très clair	Ma-genta clair	Cyan clair	Noir clair	Noir Photo	Cyan	Ma-genta	Jau- ne
Papier Photo Premium								
Papier Premium Luster Photo Paper								
Papier Photo Semi-Glacé Premium								
Proofing Paper Semimatte								



Papier Mat - Archival					Noir Mat			
Papier Mat Epais								
Papier Couché Double Face								
UltraSmooth Fine Art Paper								
Papier Ordinaire								
Papier Couché qualité photo								
Papier couché qualité photo adhésif								
Papier Aquarelle - Extra Blanc								
Papier beaux-arts velouté								

**Remarque :**

*La disponibilité des supports varie selon les pays.*



### **Important :**

- ❑ *Ne procédez pas à une association de cartouches d'encre non répertoriée ci-dessus.*
  
- ❑ *Vous ne pouvez changer que la quatrième cartouche d'encre en partant de la droite.*

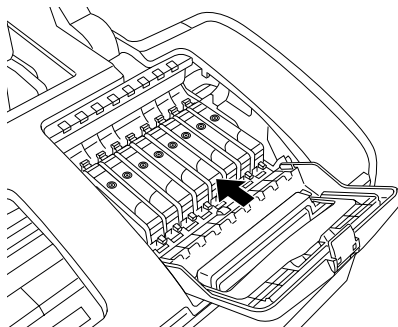



## **Remplacement d'une cartouche d'encre**

### **Remarque :**

*Ne remplacez les cartouches d'encre que lorsque cela est nécessaire. Une fois la cartouche d'encre remplacée, l'imprimante consomme un peu d'encre de chaque couleur afin de nettoyer la tête d'impression.*

En guise d'exemple, voici la procédure de remplacement de la cartouche d'encre de type noir photo par la cartouche d'encre de type noir mat.

1. Vérifiez que l'imprimante est sous tension. Le voyant Marche/Arrêt  doit être allumé sans clignoter.
2. Ouvrez le capot supérieur de l'imprimante.
3. Appuyez sur la touche d'encre . La tête d'impression se déplace vers la position de remplacement de cartouche et le voyant Marche/Arrêt  commence à clignoter.

**Remarque :**

Ne maintenez pas la touche  $\Delta$  enfoncée plus de trois secondes, car cela lancerait le nettoyage de la tête d'impression.

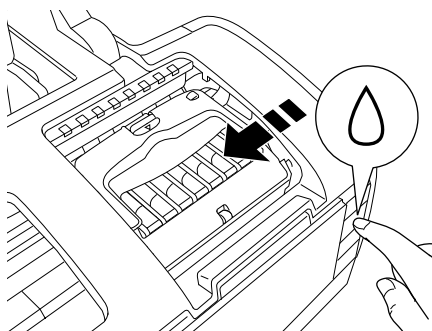

**Important :**

Ne déplacez pas la tête d'impression à la main car cela pourrait endommager l'imprimante. Utilisez toujours la touche d'encre  $\Delta$  pour la déplacer.

4. Ouvrez le couvercle du logement des cartouches. Appuyez sur les côtés de la cartouche d'encre de type noir photo et retirez la cartouche de l'imprimante.

**Remarque :**

*Ne remplacez pas les cartouches d'encre noire (noir photo ou noir mat) au cours d'une impression, faute de quoi une erreur surviendra au niveau de l'encre.*

L'illustration montre le remplacement de la cartouche d'encre noire (noir photo ou noir mat).

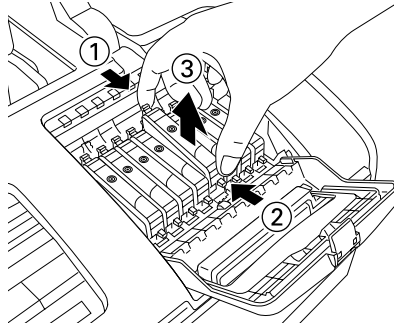

**Attention :**

*Si vous avez de l'encre sur les mains, lavez-les à l'eau et au savon. En cas de contact avec les yeux, rincez-les abondamment avec de l'eau. Si une gêne ou des problèmes de vision subsistent après un nettoyage approfondi, consultez immédiatement un médecin.*



**Important :**

- ❑ *Prenez garde de ne pas casser les crochets sur le côté de la cartouche d'encre lors de son déballage.*
- ❑ *Ne retirez pas et ne déchirez pas l'étiquette de la cartouche, car cela pourrait provoquer des fuites d'encre.*
- ❑ *Ne touchez pas la puce de couleur verte située sur le côté de la cartouche. Il pourrait en résulter une détérioration de la cartouche.*

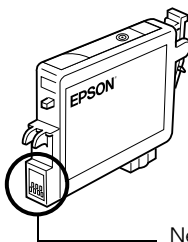

Ne touchez pas cette partie.

- ❑ *Si une cartouche d'encre doit être retirée provisoirement de l'imprimante, veillez à protéger l'orifice de sortie d'encre de la cartouche afin d'éviter toute pénétration de poussière ou de saleté et rangez-la dans le même environnement que l'imprimante. Stocker la cartouche d'encre avec l'étiquette orientée vers le haut. Ne stockez pas la cartouche à l'envers. L'orifice d'alimentation en encre possède une valve qui rend inutile la présence d'un couvercle ou d'un capuchon, mais nécessite toutefois certaines précautions de manipulation pour éviter de tacher des éléments que la cartouche viendrait à toucher. Ne touchez pas l'orifice d'alimentation en encre de la cartouche, ni la zone qui l'entoure.*
- ❑ *Veillez à remplacer immédiatement toute cartouche d'encre retirée, faute de quoi la tête d'impression pourrait sécher et devenir inutilisable.*

5. Placez la cartouche d'encre verticalement dans les porte-cartouches. Appuyez sur la cartouche d'encre jusqu'à ce qu'elle se verrouille en place. Une fois la cartouche remplacée, fermez le couvercle du logement des cartouches et le capot supérieur de l'imprimante.

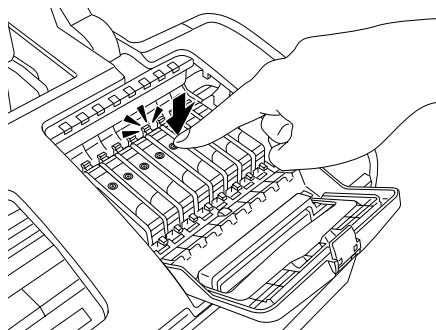

6. Appuyez sur la touche d'encre  $\Delta$ . La tête d'impression se déplace et le circuit d'alimentation en encre commence à se charger. La réalisation de l'opération de chargement nécessite environ une minute. Une fois cette opération terminée, la tête d'impression revient à sa position initiale et le voyant Marche/Arrêt  $\text{⏻}$  cesse de clignoter.

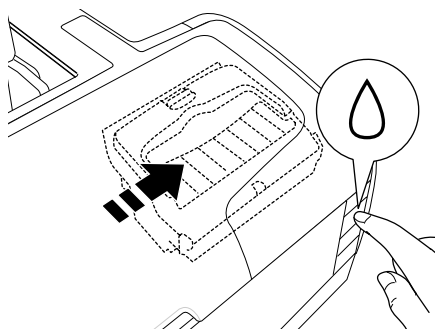

**Important :**

Le voyant Marche/Arrêt  clignote tout au long du chargement de l'encre. Ne mettez jamais l'imprimante hors tension pendant la durée du clignotement, car le chargement de l'encre risque d'être incomplet.

**Remarque :**

- ❑ Si l'erreur de fin d'encre se produit après le retour de la tête d'impression en position de repos, il se peut que la cartouche ne soit pas installée correctement. Appuyez de nouveau sur la touche d'encre  et réinsérez la cartouche jusqu'à ce qu'un déclic confirme sa mise en place.
  
- ❑ Une fois la cartouche d'encre noire remplacée, l'imprimante est prête à imprimer au bout de 30 secondes environ. Il s'agit là de la durée nécessaire à l'exécution d'un nettoyage automatique de la tête par l'imprimante.

## **Définition des informations relatives à la cartouche d'encre**

Une fois la cartouche d'encre remplacée, assurez-vous que le paramètre du pilote relatif à la cartouche d'encre est correct.

### **Pour les utilisateurs de Windows**

1. Pour les utilisateurs de Windows Me, 2000 et 98, cliquez sur Démarrer, pointez vers Paramètres, puis cliquez sur Imprimantes.

Pour les utilisateurs de Windows XP, cliquez sur Démarrer, sur Panneau de configuration, puis sur Imprimantes et autres périphériques. Cliquez ensuite sur Imprimantes et télécopieurs.

2. Pour les utilisateurs de Windows Me et 98, sélectionnez votre imprimante et cliquez sur Propriétés dans le menu Fichier. Pour les utilisateurs de Windows XP et 2000, sélectionnez votre imprimante et cliquez sur Options d'impression dans le menu Fichier.
3. Cliquez sur l'onglet Utilitaire, puis sur le bouton Informations imprimante et options.

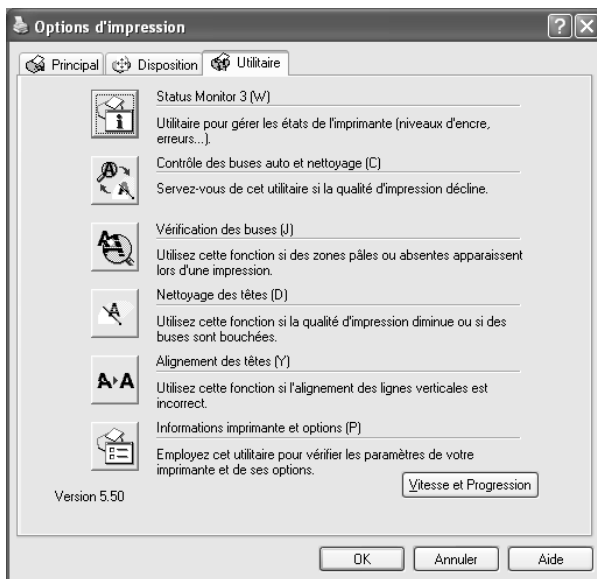



4. Vérifiez que la cartouche d'encre adaptée est sélectionnée.

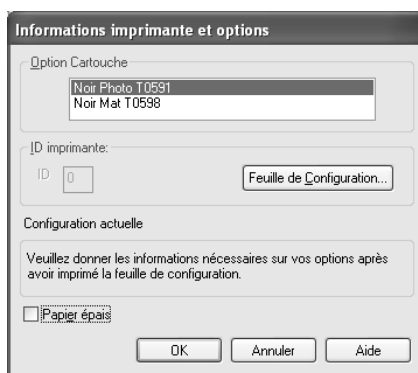

## ***Pour les utilisateurs de Macintosh***

### *Pour Mac OS X*

Double-cliquez sur l'icône Utilitaire d'impression EPSON dans le dossier Applications du disque dur Macintosh. Sélectionnez votre imprimante dans la liste des imprimantes. Double-cliquez ensuite sur l'icône EPSON StatusMonitor. Cliquez sur le bouton Mise à jour. Le paramètre du gestionnaire relatif à la cartouche d'encre est mis à jour.

## Pour Mac OS 9

Sélectionnez **Sélecteur** dans le menu Pomme et cliquez sur l'icône de votre imprimante. Le paramètre du gestionnaire relatif à la cartouche d'encre est mis à jour.

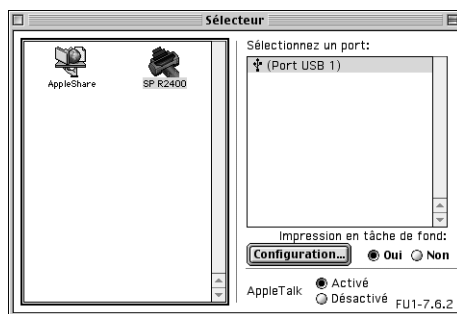

---

## Contrôle de l'alimentation en encre

### Pour Windows

Vous pouvez contrôler la quantité d'encre restante dans les cartouches à l'aide de l'utilitaire EPSON Status Monitor 3 ou de la barre de progression. Pour plus de détails, veuillez vous reporter à la section appropriée ci-dessous.

### EPSON Status Monitor 3

Ouvrez l'utilitaire EPSON Status Monitor 3 de l'une des façons suivantes :

- ❑ Double-cliquez sur l'icône de raccourci en forme d'imprimante dans la barre des tâches de Windows. Pour ajouter une icône de raccourci à la barre des tâches, reportez-vous à la section ci-dessous.
  - ➔ Voir « Préférences du contrôle » à la page 164

- ❑ Ouvrez le logiciel d'impression, cliquez sur l'onglet Utilitaire, puis sur le bouton Status Monitor 3.

Un graphique illustrant la quantité d'encre restante s'affiche.



**Remarque :**

- ❑ *Si l'une des cartouches d'encre installées dans l'imprimante est cassée, incompatible avec le modèle d'imprimante ou incorrectement installée, EPSON Status Monitor 3 n'affichera pas un calcul précis de la quantité d'encre restante dans les cartouches. Veuillez à remplacer ou réinstaller toute cartouche d'encre lorsque vous y êtes invité par EPSON Status Monitor 3.*
- ❑ *Une fois les cartouches d'encre de type noir photo ou noir mat remplacées, assurez-vous que la cartouche d'encre affichée est correcte. Si l'affichage n'est pas correct, définissez les informations manuellement. Pour plus d'informations, reportez-vous à la section suivante.*

« Définition des informations relatives à la cartouche d'encre »  
à la page 247

## Barre de progression

La boîte de dialogue de la barre de progression s'affiche automatiquement lorsque vous envoyez un travail d'impression à l'imprimante. Elle permet de connaître la quantité d'encre restante.

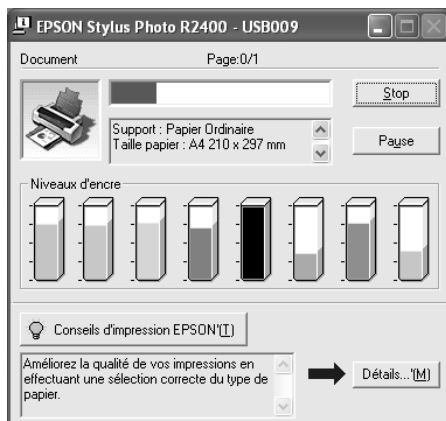

## Pour Macintosh

Vous pouvez contrôler la quantité d'encre restante dans les cartouches à l'aide de EPSON StatusMonitor. Procédez comme indiqué ci-dessous.

## Pour Mac OS X

1. Double-cliquez sur Macintosh HD (nom par défaut du disque dur), double-cliquez sur le dossier Applications, puis sur l'icône EPSON Printer Utility. La fenêtre Liste des imprimantes apparaît.
2. Sélectionnez votre imprimante, puis cliquez sur OK. La zone de dialogue Utilitaire d'impression EPSON s'affiche.

3. Cliquez sur le bouton EPSON StatusMonitor. La zone de dialogue EPSON StatusMonitor s'affiche.

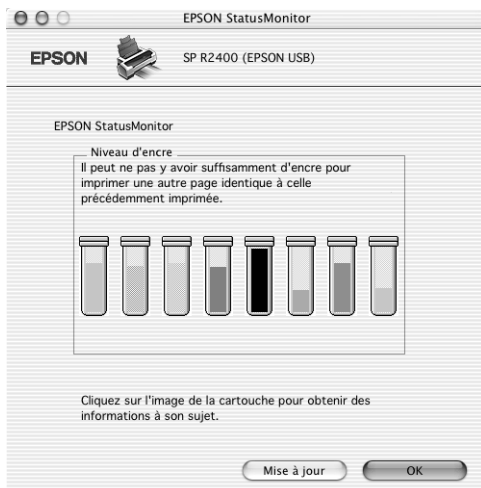

**Remarque :**

- ❑ *Le graphique affiche la quantité d'encre qui restait lors de la première ouverture de EPSON StatusMonitor. Pour mettre à jour les informations relatives au niveau d'encre, cliquez sur Mise à jour.*
- ❑ *Si l'une des cartouches d'encre installées dans l'imprimante est cassée, incompatible avec le modèle d'imprimante ou incorrectement installée, EPSON StatusMonitor n'affiche pas un calcul précis de la quantité d'encre restante dans les cartouches. Veillez à remplacer ou réinstaller toute cartouche d'encre lorsque vous y êtes invité par EPSON StatusMonitor.*

Une fois les cartouches d'encre de type noir photo ou noir mat remplacées, assurez-vous que la cartouche d'encre affichée est correcte.

## Pour Mac OS 9

1. Ouvrez la zone de dialogue Imprimer ou Format d'impression.

« Accès au logiciel d'impression sous Mac OS 9 » à la page 399

2. Cliquez sur l'icône  Utilitaire, puis sur le bouton EPSON StatusMonitor dans la zone de dialogue Utilitaire.

Un graphique illustrant la quantité d'encre restante s'affiche.

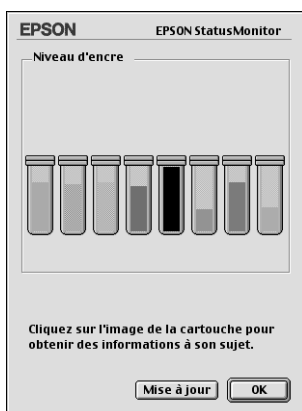

### Remarque :

- ❑ *Le graphique affiche la quantité d'encre qui restait lors de la première ouverture de EPSON StatusMonitor. Pour mettre à jour les informations relatives au niveau d'encre, cliquez sur Mise à jour.*
- ❑ *Si l'une des cartouches d'encre installées dans l'imprimante est cassée, incompatible avec le modèle d'imprimante ou incorrectement installée, EPSON StatusMonitor n'affichera pas un calcul précis de la quantité d'encre restante dans les cartouches. Veillez à remplacer ou réinstaller toute cartouche d'encre lorsque vous y êtes invité par EPSON StatusMonitor.*

Une fois les cartouches d'encre de type noir photo ou noir mat remplacées, assurez-vous que la cartouche d'encre affichée est correcte. Si l'affichage n'est pas correct, définissez les informations manuellement. Pour plus d'informations, reportez-vous à la section suivante.

« Définition des informations relatives à la cartouche d'encre »  
à la page 247

## Contrôle de l'état de l'imprimante

### Pour Windows

#### Utilisation de la barre de progression

Quand vous lancez une impression, la barre de progression illustrée ci-dessous s'affiche à l'écran.



La barre montre la progression de l'impression en cours et donne des informations sur l'état de l'imprimante quand la communication bidirectionnelle est établie entre l'imprimante et l'ordinateur. Elle affiche aussi des messages d'erreur ainsi que des conseils utiles pour une meilleure impression. Reportez-vous à la section appropriée ci-dessous.



## Conseils d'impression EPSON

Des conseils pour obtenir les meilleurs résultats de votre logiciel d'impression Epson s'affichent dans la zone de texte au bas de la fenêtre de la barre de progression. Un nouveau conseil apparaît toutes les 30 secondes. Pour avoir plus de détails sur le conseil affiché, cliquez sur le bouton Détails.

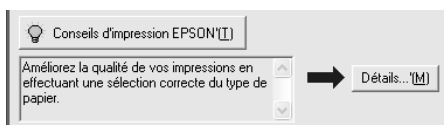

## Messages d'erreur

En cas de problème pendant l'impression, un message d'erreur apparaît dans la zone de texte en haut de la fenêtre de la barre de progression. Pour plus d'informations, cliquez sur Support technique pour accéder au Guide d'utilisation en ligne.

Quand il n'y a presque plus d'encre ou que la cartouche est épuisée, le bouton Comment faire apparaît sous la zone de texte. Cliquez sur Comment faire. L'utilitaire EPSON Status Monitor 3 vous guidera pas à pas tout au long de la procédure de remplacement de la cartouche.

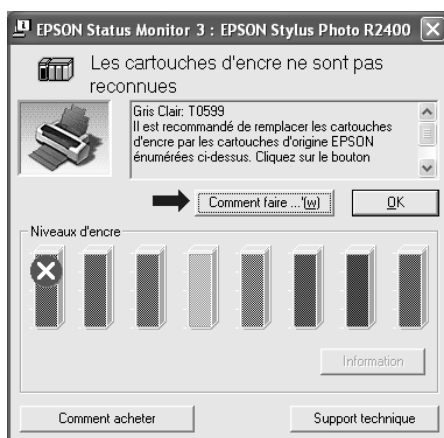

## Utilisation de l'utilitaire EPSON Spool Manager

L'utilitaire EPSON Spool Manager est similaire au Gestionnaire d'impression de Windows. S'il reçoit deux ou plusieurs travaux à la fois, il les conserve dans l'ordre de leur arrivée (pour des imprimantes en réseau, on appelle cela une file d'attente d'impression). Quand un travail d'impression atteint le début de la file d'attente, l'utilitaire EPSON Spool Manager lance l'impression de ce travail. À partir du Spool Manager, vous pouvez afficher des informations sur l'état de l'impression des travaux qui ont été envoyés à l'imprimante. Vous pouvez aussi annuler, suspendre, puis relancer des travaux d'impression sélectionnés.

### Remarque :

*EPSON Spool Manager n'est pas disponible pour Windows XP et 2000.*

Après avoir lancé une impression, le bouton EPSON Stylus Photo R2400 apparaît dans la barre des tâches. Cliquez sur ce bouton pour ouvrir EPSON Spool Manager.

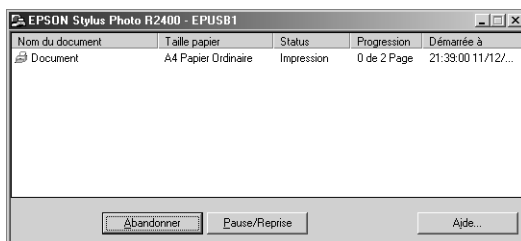

## Utilisation de EPSON Status Monitor 3

EPSON Status Monitor 3 affiche des informations détaillées concernant l'état de l'imprimante.

### Ouverture de l'utilitaire EPSON Status Monitor 3

Il existe deux façons d'accéder à l'utilitaire EPSON Status Monitor 3 :

- ❑ Double-cliquez sur l'icône de raccourci en forme d'imprimante dans la barre des tâches de Windows.  
➔ Voir "Préférences du contrôle » à la page 164
- ❑ Ouvrez le logiciel d'impression, cliquez sur l'onglet Utilitaire, puis sur le bouton Status Monitor 3.

Lorsque vous accédez à Status Monitor 3, la fenêtre suivante s'affiche :



### *Informations affichées dans l'utilitaire EPSON Status Monitor 3*

EPSON Status Monitor 3 fournit les informations suivantes :

- ❑ **État courant :**  
EPSON Status Monitor 3 fournit des informations détaillées sur l'état de l'imprimante, une illustration et des messages d'état. Quand il n'y a presque plus d'encre ou que la cartouche est épuisée, le bouton Comment faire s'affiche dans la fenêtre EPSON Status Monitor 3. Cliquez sur ce bouton Comment faire pour afficher les instructions de remplacement des cartouches et placer la tête d'impression en position de remplacement de cartouche.

- ❑ Niveaux d'encre :  
EPSON Status Monitor 3 indique par une illustration la quantité d'encre restante et donne une estimation du nombre de pages qui peuvent être imprimées avant l'épuisement de la cartouche.
  
- ❑ Informations relatives aux cartouches d'encre :  
Vous pouvez afficher des informations relatives aux cartouches d'encre installées en cliquant sur Information.
  
- ❑ Support technique  
Vous pouvez accéder au Guide d'utilisation en ligne à partir de EPSON Status Monitor 3. Si vous rencontrez un problème, cliquez sur Support Technique dans la fenêtre EPSON Status Monitor 3.

## ***Pour Mac OS X***

### ***Utilisation de EPSON StatusMonitor***

EPSON StatusMonitor surveille le produit. S'il détecte une erreur d'impression, il vous en informe par un message d'erreur.

Quand il n'y a presque plus d'encre ou que la cartouche est épuisée, un bouton Comment faire apparaît. Cliquez sur Comment faire. L'utilitaire EPSON StatusMonitor vous guidera pas à pas tout au long de la procédure de remplacement de la cartouche.



Vous pouvez aussi l'utiliser pour vérifier les niveaux d'encre avant l'impression. EPSON StatusMonitor affiche la quantité d'encre qui restait au moment de son ouverture. Pour mettre à jour les informations relatives au niveau d'encre, cliquez sur Mise à jour.

## **Accès à EPSON StatusMonitor**

Pour accéder à EPSON StatusMonitor, procédez comme suit.

1. Ouvrez la zone de dialogue Utilitaire d'impression EPSON.  
« Accès au logiciel d'impression sous Mac OS X » à la page 399
2. La zone de dialogue Utilitaire d'impression EPSON s'affiche.

3. Cliquez sur le bouton EPSON StatusMonitor. La zone de dialogue EPSON StatusMonitor s'affiche.

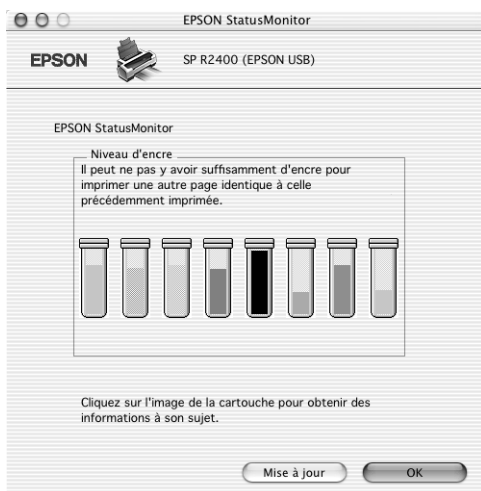

## ***Pour Mac OS 9***

### ***Utilisation de EPSON StatusMonitor***

EPSON StatusMonitor surveille le produit. S'il détecte une erreur d'impression, il vous en informe par un message d'erreur.

Quand il n'y a presque plus d'encre ou que la cartouche est épuisée, un bouton **Comment faire** apparaît. Cliquez sur **Comment faire**. L'utilitaire EPSON StatusMonitor vous guidera pas à pas tout au long de la procédure de remplacement de la cartouche.

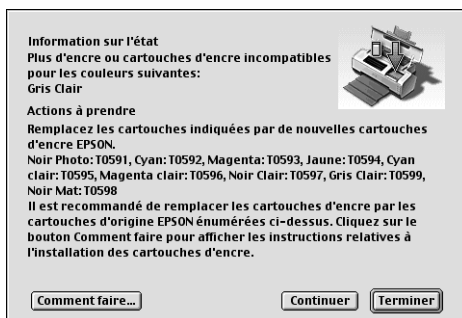



Vous pouvez aussi l'utiliser pour vérifier les niveaux d'encre avant l'impression. EPSON StatusMonitor affiche la quantité d'encre qui restait au moment de son ouverture. Pour mettre à jour les informations relatives au niveau d'encre, cliquez sur **Mise à jour**.

### *Accès à EPSON StatusMonitor*

Pour accéder à EPSON StatusMonitor, procédez comme suit.

1. Accédez à la zone de dialogue **Imprimer**.

« Accès au logiciel d'impression sous Mac OS 9 » à la page 399

2. Cliquez sur l'icône  StatusMonitor ou sur l'icône  Utilitaire, puis sur le bouton EPSON StatusMonitor dans la zone de dialogue Utilitaire. La zone de dialogue EPSON StatusMonitor s'affiche.

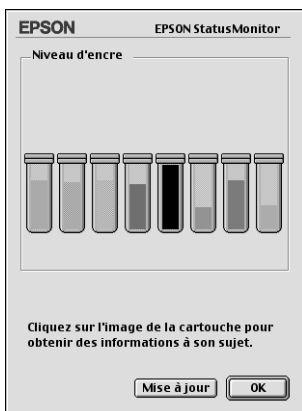

### *Utilisation de la zone de dialogue Paramètres de configuration*

Pour modifier le mode de surveillance du produit par EPSON StatusMonitor ou le mode de gestion des travaux d'impression par le produit, suivez les étapes ci-dessous.

1. Cliquez sur Imprimer ou sur Format d'impression dans le menu Fichier de votre application.
2. Cliquez sur l'icône  Utilitaire.



3. Cliquez sur Configuration. La zone de dialogue Paramètres de configuration s'affiche.

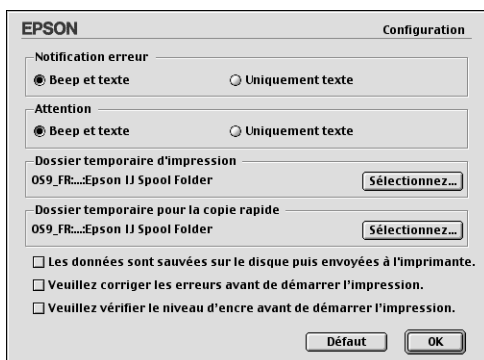

Dans la zone de dialogue Paramètres de configuration, vous pouvez définir les paramètres suivants :

<b>Notification erreur</b>	Sélectionnez la méthode que doit utiliser EPSON StatusMonitor pour vous informer en cas d'erreur.
<b>Attention</b>	Sélectionnez la méthode que doit utiliser EPSON StatusMonitor pour vous informer lorsqu'un message d'avertissement doit être émis.
<b>Dossier temporaire d'impression</b>	Sélectionnez le dossier dans lequel les données d'impression seront provisoirement spoulées.
<b>Dossier temporaire pour la copie rapide</b>	Indiquez le dossier dans lequel seront temporairement stockées les données d'impression qui doivent servir à produire des exemplaires multiples.
<b>Les données sont stockées sur le disque puis envoyées à l'imprimante.</b>	Lorsque vous activez cette case à cocher, les données d'image sont stockées provisoirement sur le disque dur de l'ordinateur afin d'empêcher l'apparition de bandes horizontales sur les tirages contenant des images. L'ordinateur envoie ensuite les données d'image au produit en bloc et non sous forme de bandes rectangulaires.

<p><b>Veillez corriger les erreurs avant de démarrer l'impression.</b></p>	<p>Lorsque vous activez cette case à cocher, le produit effectue une recherche d'erreur avant de commencer l'impression.</p>
<p><b>Veillez vérifier le niveau d'encre avant de démarrer l'impression.</b></p>	<p>Lorsque vous activez cette case à cocher, le produit vérifie les niveaux d'encre avant de commencer l'impression.</p>

## Utilisation de EPSON StatusMonitorIV

Après l'envoi d'un travail d'impression au produit, vous pouvez utiliser l'utilitaire EPSON MonitorIV pour vérifier, annuler ou modifier la priorité des travaux d'impression mis en file d'attente. Cet utilitaire montre aussi l'état du travail en cours d'impression

### Ouverture de EPSON Status MonitorIV

Pour ouvrir EPSON MonitorIV, procédez comme suit :

1. Activez d'abord la case Impression en tâche de fond dans le Sélecteur ou dans la boîte de dialogue Impression en tâche de fond.
2. Envoyez un travail d'impression au produit.
3. Sélectionnez EPSON MonitorIV dans le menu Application à l'extrémité droite de la barre de menu. La zone de dialogue EPSON MonitorIV s'affiche.

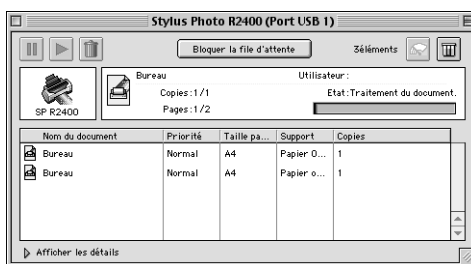



**Remarque :**

Vous pouvez aussi ouvrir EPSON MonitorIV en double-cliquant sur l'icône EPSON MonitorIV dans le dossier Extensions.



*Gestion des travaux d'impression à l'aide de EPSON MonitorIV*

À l'aide de EPSON MonitorIV, vous pouvez gérer les travaux d'impression comme indiqué ci-dessous :

- ❑ Utilisez les boutons ci-dessous pour suspendre, poursuivre et supprimer des travaux d'impression. Sélectionnez le travail d'impression que vous voulez gérer et cliquez sur le bouton approprié.

	Bloquer	Suspend l'impression et conserve le travail d'impression en cours au sommet de la file d'attente d'impression
	Reprendre	Reprend l'impression.
	Supprimer	Arrête l'impression et supprime le travail d'impression de la file d'attente.

- ❑ Pour arrêter l'impression, cliquez sur Bloquer la file d'attente. Pour reprendre l'impression, cliquez sur Démarrer la file d'attente.
- ❑ Utilisez les boutons ci-dessous pour lancer les utilitaires d'impression.

	Nettoyage de la tête d'impression	Lance l'utilitaire de nettoyage de la tête d'impression
	StatusMonitor	Lance EPSON StatusMonitor, qui affiche les niveaux d'encre restante.

- ❑ Double-cliquez sur un fichier dans la liste pour en afficher un aperçu (cette fonction est désactivée lorsque vous imprimez le fichier de commandes ESC/P).
- ❑ Double-cliquez sur Copies pour modifier le nombre d'exemplaires demandé pour le travail d'impression sélectionné.
- ❑ Cliquez sur la flèche Afficher les détails pour ouvrir un volet supplémentaire, semblable à celui représenté ci-dessous, dans le bas de la zone de dialogue EPSON MonitorIV. Le volet affiche des informations détaillées sur les paramètres du logiciel d'impression du document sélectionné.

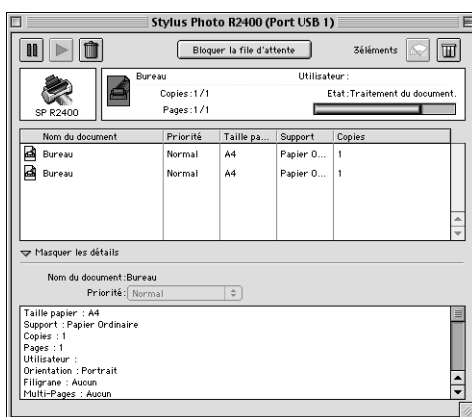

### Modification de la priorité des travaux d'impression

Pour modifier la priorité des travaux d'impression dans une file d'attente, suivez les étapes ci-dessous.

#### Remarque :

*Vous pouvez aussi modifier la priorité des travaux dont l'heure d'impression avait été définie précédemment dans la zone de dialogue Impression en tâche de fond du logiciel d'impression.*

1. Dans la colonne Nom du document, sélectionnez le travail d'impression dont la priorité doit être modifiée.
2. Cliquez sur la flèche Afficher les détails pour ouvrir un volet supplémentaire, semblable à celui représenté ci-dessous, dans le bas de la zone de dialogue EPSON MonitorIV.

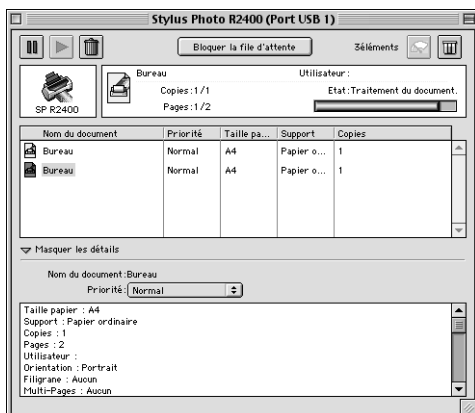

3. Dans la liste Priorité, sélectionnez Urgent, Normal, Bloquer ou Temps d'impression.

**Remarque :**

*Si vous sélectionnez Temps d'impression, une zone d'impression dans laquelle vous pouvez définir la date et l'heure d'impression du document s'affiche. Veillez à ce que le produit et l'ordinateur soient sous tension au moment défini.*

---

## **Contrôle des buses de la tête d'impression**

S'il vous semble que l'image imprimée devient pâle ou qu'il manque des points, vous pourrez identifier la source du problème en effectuant une vérification des buses de la tête d'impression.

Vous pouvez contrôler les buses depuis votre ordinateur à l'aide de l'utilitaire Vérification des buses du logiciel d'impression ou directement depuis l'imprimante à l'aide des touches du panneau de contrôle.

**Remarque :**

*Si le voyant d'erreur encre  $\Delta$  clignote, vous ne pouvez pas nettoyer la tête d'impression. Commencez par remplacer la cartouche usagée.*

## **Utilisation de l'utilitaire Vérification des buses**

Référez-vous à la section appropriée ci-dessous pour plus d'informations sur l'utilisation de l'utilitaire Vérification des buses.

### **Pour Windows**

Effectuez les étapes ci-dessous pour utiliser l'utilitaire Vérification des buses.

1. Vérifiez que du papier de format A4 ou Letter est chargé dans le bac feuille à feuille.

**Remarque :**

*Avant d'utiliser l'utilitaire Vérification des buses, assurez-vous que le papier n'est pas chargé dans la fente d'alimentation manuelle avant et que le capot avant de l'imprimante est fermé.*

2. Ouvrez le logiciel d'impression.

« Accès au logiciel d'impression sous Windows » à la page 397

3. Cliquez sur l'onglet Utilitaire, puis sur le bouton Vérification des buses.
4. Suivez les instructions qui s'affichent à l'écran.

## **Pour Mac OS X**

Effectuez les étapes ci-dessous pour utiliser l'utilitaire Vérification des buses.

1. Vérifiez que du papier de format A4 ou Letter est chargé dans le bac feuille à feuille.

**Remarque :**

*Avant d'utiliser l'utilitaire Vérification des buses, assurez-vous que le papier n'est pas chargé dans la fente d'alimentation manuelle avant et que le capot avant de l'imprimante est fermé.*

2. Ouvrez la zone de dialogue Utilitaire d'impression EPSON.  
« Accès au logiciel d'impression sous Mac OS X » à la page 399
3. Sélectionnez votre imprimante, puis cliquez sur OK dans la fenêtre Liste des imprimantes.
4. Cliquez sur le bouton Vérification des buses dans la zone de dialogue Utilitaire.
5. Suivez les instructions qui s'affichent à l'écran.

## **Pour Mac OS 9**

Effectuez les étapes ci-dessous pour utiliser l'utilitaire Vérification des buses.

1. Vérifiez que du papier de format A4 ou Letter est chargé dans le bac feuille à feuille.

**Remarque :**

*Avant d'utiliser l'utilitaire Vérification des buses, assurez-vous que le papier n'est pas chargé dans la fente d'alimentation manuelle avant et que le capot avant de l'imprimante est fermé.*

2. Ouvrez la zone de dialogue Imprimer ou Format d'impression.

« Accès au logiciel d'impression sous Mac OS 9 » à la page 399

3. Cliquez sur l'icône  Utilitaire, puis sur le bouton Vérification des buses dans la zone de dialogue Utilitaire.
4. Suivez les instructions qui s'affichent à l'écran.

## ***Utilisation des touches du panneau de contrôle***



Suivez les étapes ci-dessous pour effectuer la vérification des buses de la tête d'impression à l'aide des touches du panneau de contrôle.

1. Mettez l'imprimante hors tension.
2. Vérifiez que du papier de format A4 ou Letter est chargé dans le bac feuille à feuille.

### ***Remarque :***

*Avant d'utiliser l'utilitaire Vérification des buses, assurez-vous que le papier n'est pas chargé dans la fente d'alimentation manuelle avant et que le capot avant de l'imprimante est fermé.*



- Maintenez la touche papier  (① dans l'illustration ci-dessous) et la touche Marche/Arrêt  (② dans l'illustration ci-dessous) enfoncées pour mettre l'imprimante sous tension.

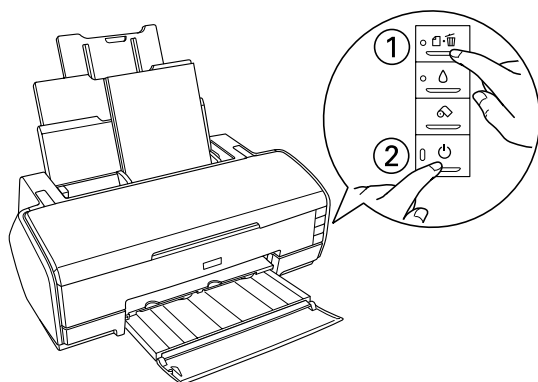

- Relâchez seulement la touche Marche/Arrêt  lorsque l'imprimante se met sous tension. Lorsque la vérification des buses commence, relâchez aussi la touche papier .

Deux motifs de vérification des buses sont reproduits ci-dessous :

Échantillon correct

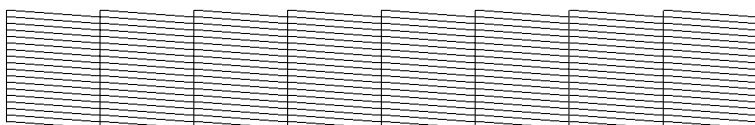

La tête d'impression doit être nettoyée



L'échantillon ci-dessus est en noir et blanc. En réalité, le test est imprimé en couleur (CMJN).

Une mauvaise impression de la page de vérification des buses indique que l'imprimante présente un problème. Il peut s'agir d'une buse obstruée ou d'une tête mal alignée.

---

## **Nettoyage de la tête d'impression**

S'il vous semble que l'image imprimée pâlit ou qu'il y manque des points, il peut être utile de nettoyer la tête d'impression afin d'assurer une bonne diffusion de l'encre.

Vous pouvez nettoyer la tête d'impression depuis votre ordinateur à l'aide de l'utilitaire Nettoyage des têtes du logiciel d'impression ou depuis l'imprimante par le biais des touches du panneau de contrôle.

### **Remarque :**

- ❑ *Le nettoyage de la tête d'impression consomme une certaine quantité d'encre. Pour ne pas en gaspiller, n'effectuez cette opération que si la qualité diminue, si l'impression est floue ou si les couleurs sont incorrectes ou absentes.*
- ❑ *Lancez d'abord l'utilitaire Vérification des buses pour savoir si la tête a besoin d'être nettoyée. Cela permet d'économiser de l'encre.*
- ❑ *Lorsque le voyant d'erreur encre  $\Delta$  clignote ou reste allumé, vous ne pouvez pas nettoyer la tête d'impression. Commencez par remplacer la cartouche usagée.*

## **Utilisation de l'utilitaire Nettoyage et vérification automatiques des buses**

Epson vous recommande d'utiliser l'utilitaire Nettoyage et vérification automatiques des buses qui nettoie les buses automatiquement.

Pour l'utilisation de l'utilitaire Nettoyage des têtes, référez-vous à la section appropriée ci-dessous.

## **Pour Windows**

Suivez les étapes ci-dessous pour nettoyer la tête d'impression à l'aide de l'utilitaire Nettoyage automatique des têtes.

1. Assurez-vous que l'imprimante est sous tension et que le voyant d'erreur encre  $\Delta$  est éteint.
2. Vérifiez que du papier ordinaire de format A4 ou Letter est chargé dans le bac feuille à feuille.

### **Remarque :**

*Avant d'utiliser l'utilitaire Nettoyage et vérification automatiques des buses, assurez-vous que le papier n'est pas chargé dans la fente d'alimentation manuelle avant et que le capot avant de l'imprimante est fermé.*

3. Ouvrez le logiciel d'impression.  
  
« Accès au logiciel d'impression sous Windows » à la page 397
4. Cliquez sur l'onglet Utilitaire, puis cliquez sur le bouton Nettoyage et vérification automatiques des buses.
5. Suivez les instructions qui s'affichent à l'écran. Le voyant Marche/Arrêt  $\odot$  clignote pendant la durée du cycle de nettoyage.



### **Important :**

*Ne mettez jamais l'imprimante hors tension lorsque le voyant Marche/Arrêt  $\odot$  clignote, faute de quoi l'imprimante pourrait être endommagée.*

Un motif de vérification des buses est reproduit ci-dessous :

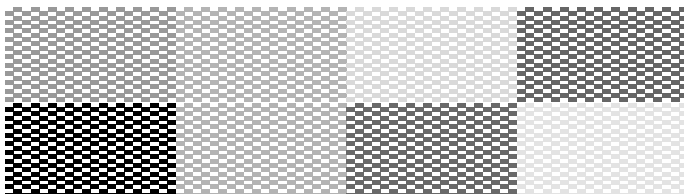

L'échantillon ci-dessus est en noir et blanc. En réalité, le motif de vérification est imprimé en couleur.

**Remarque :**

- ❑ *Si la qualité d'impression ne s'est pas améliorée, mettez l'imprimante hors tension et laissez-la reposer pendant une nuit. Effectuez un autre test de vérification des buses ainsi qu'un nouveau nettoyage de la tête, si nécessaire.*
- ❑ *Si la qualité ne s'est toujours pas améliorée, il se peut que l'une au moins des cartouches d'encre soit ancienne ou endommagée et ait besoin d'être remplacée.  
➔ Voir « Remplacement d'une cartouche d'encre » à la page 233*
- ❑ *Si la qualité d'impression n'est toujours pas satisfaisante après le remplacement des cartouches, contactez votre revendeur.*
- ❑ *Pour maintenir une bonne qualité d'impression, il est conseillé d'imprimer quelques pages au moins une fois par mois.*

## **Pour Mac OS X**

Suivez les étapes ci-dessous pour nettoyer la tête d'impression à l'aide de l'utilitaire Nettoyage automatique des têtes.

1. Assurez-vous que l'imprimante est sous tension et que le voyant d'erreur encre  $\Delta$  est éteint.
2. Vérifiez que du papier ordinaire de format A4 ou Letter est chargé dans le bac feuille à feuille.

**Remarque :**

*Avant d'utiliser l'utilitaire Nettoyage et vérification automatiques des buses, assurez-vous que le papier n'est pas chargé dans la fente d'alimentation manuelle avant et que le capot avant de l'imprimante est fermé.*

3. Ouvrez la zone de dialogue Utilitaire d'impression EPSON.  
« Accès au logiciel d'impression sous Mac OS X » à la page 399
4. Sélectionnez votre imprimante, puis cliquez sur OK dans la fenêtre Liste des imprimantes.
5. Cliquez sur le bouton Nettoyage et vérification automatiques des buses dans la zone de dialogue Utilitaire.
6. Suivez les instructions qui s'affichent à l'écran. Le voyant Marche/Arrêt  clignote pendant la durée du cycle de nettoyage.



**Important :**

*Ne mettez jamais l'imprimante hors tension lorsque le voyant Marche/Arrêt  clignote, faute de quoi l'imprimante pourrait être endommagée.*

Un motif de vérification des buses est reproduit ci-dessous :

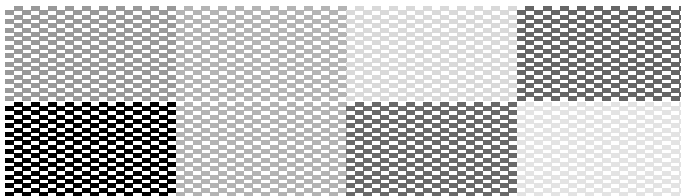

L'échantillon ci-dessus est en noir et blanc. En réalité, le motif de vérification est imprimé en couleur.

**Remarque :**

- ❑ *Si la qualité d'impression ne s'est pas améliorée, mettez l'imprimante hors tension et laissez-la reposer pendant une nuit. Effectuez un autre test de vérification des buses ainsi qu'un nouveau nettoyage de la tête, si nécessaire.*
- ❑ *Si la qualité ne s'est toujours pas améliorée, il se peut que l'une au moins des cartouches d'encre soit ancienne ou endommagée et ait besoin d'être remplacée.  
➔ Voir « Remplacement d'une cartouche d'encre » à la page 233*
- ❑ *Si la qualité d'impression n'est toujours pas satisfaisante après le remplacement des cartouches, contactez votre revendeur.*
- ❑ *Pour maintenir une bonne qualité d'impression, il est conseillé d'imprimer quelques pages au moins une fois par mois.*

## **Pour Mac OS 9**

Suivez les étapes ci-dessous pour nettoyer la tête d'impression à l'aide de l'utilitaire Nettoyage et vérification automatiques des buses.



1. Assurez-vous que l'imprimante est sous tension et que le voyant d'erreur encre  $\odot$  est éteint.
2. Vérifiez que du papier ordinaire de format A4 ou Letter est chargé dans le bac feuille à feuille.

**Remarque :**

*Avant d'utiliser l'utilitaire Nettoyage et vérification automatiques des buses, assurez-vous que le papier n'est pas chargé dans la fente d'alimentation manuelle avant et que le capot avant de l'imprimante est fermé.*

3. Ouvrez la zone de dialogue Imprimer ou Format d'impression.

« Accès au logiciel d'impression sous Mac OS 9 » à la page 399

4. Cliquez sur l'icône  Utilitaire, puis cliquez sur le bouton Nettoyage et vérification automatiques des buses.
5. Suivez les instructions qui s'affichent à l'écran. Le voyant Marche/Arrêt  clignote pendant la durée du cycle de nettoyage.



**Important :**

*Ne mettez jamais l'imprimante hors tension lorsque le voyant Marche/Arrêt  clignote, faute de quoi l'imprimante pourrait être endommagée.*

Un motif de vérification des buses est reproduit ci-dessous :

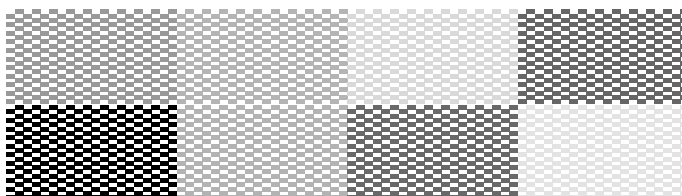

L'échantillon ci-dessus est en noir et blanc. En réalité, le motif de vérification est imprimé en couleur.

**Remarque :**

- ❑ *Si la qualité d'impression ne s'est pas améliorée, mettez l'imprimante hors tension et laissez-la reposer pendant une nuit. Effectuez un autre test de vérification des buses ainsi qu'un nouveau nettoyage de la tête, si nécessaire.*
- ❑ *Si la qualité ne s'est toujours pas améliorée, il se peut que l'une au moins des cartouches d'encre soit ancienne ou endommagée et ait besoin d'être remplacée.*  
➔ Voir « Remplacement d'une cartouche d'encre » à la page 233
- ❑ *Si la qualité d'impression n'est toujours pas satisfaisante après le remplacement des cartouches, contactez votre revendeur.*
- ❑ *Pour maintenir une bonne qualité d'impression, il est conseillé d'imprimer quelques pages au moins une fois par mois.*

## Utilisation de l'utilitaire Nettoyage des têtes

Pour l'utilisation de l'utilitaire Nettoyage des têtes, référez-vous à la section appropriée ci-dessous.

### Pour Windows

Suivez les étapes ci-dessous pour nettoyer la tête d'impression à l'aide de l'utilitaire Nettoyage des têtes.

1. Assurez-vous que l'imprimante est sous tension et que le voyant d'erreur encre  $\Delta$  est éteint.

2. Ouvrez le logiciel d'impression.

« Accès au logiciel d'impression sous Windows » à la page 397

3. Cliquez sur l'onglet Utilitaire, puis sur le bouton Nettoyage des têtes.

4. Suivez les instructions qui s'affichent à l'écran.

Le voyant Marche/Arrêt  $\odot$  clignote pendant la durée du cycle de nettoyage.



#### **Important :**

*Ne mettez jamais l'imprimante hors tension lorsque le voyant Marche/Arrêt  $\odot$  clignote, faute de quoi l'imprimante pourrait être endommagée.*

5. Quand le voyant Marche/Arrêt  $\odot$  cesse de clignoter, chargez quelques feuilles de papier, cliquez sur Imprimer le motif de contrôle des buses dans la boîte de dialogue Nettoyage des têtes pour vérifier si la tête est propre.

#### **Remarque :**

*Avant d'utiliser l'utilitaire Nettoyage des têtes, assurez-vous que le papier n'est pas chargé dans la fente d'alimentation manuelle avant et que le capot avant de l'imprimante est fermé.*



Deux motifs de vérification des buses sont reproduits ci-dessous :

Échantillon correct

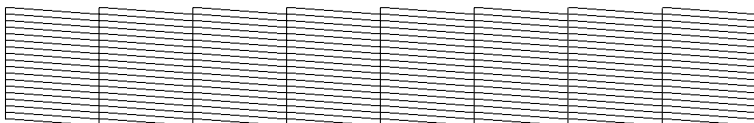

La tête d'impression doit être nettoyée

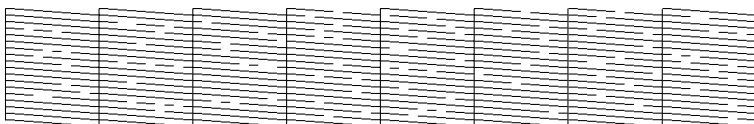

L'échantillon ci-dessus est en noir et blanc. En réalité, le motif de vérification est imprimé en couleur.

Si la page de vérification des buses ne s'imprime pas correctement, vous devrez recommencer le nettoyage de la tête et réimprimer le motif de vérification des buses.

➔ Voir « Nettoyage de la tête d'impression » à la page 274

**Remarque :**

- ❑ *Si la qualité d'impression ne s'est pas améliorée après avoir répété cette procédure quatre ou cinq fois, mettez l'imprimante hors tension et attendez toute une nuit. Effectuez un autre test de vérification des buses ainsi qu'un nouveau nettoyage de la tête, si nécessaire.*
- ❑ *Si la qualité ne s'est toujours pas améliorée, il se peut que l'une au moins des cartouches d'encre soit ancienne ou endommagée et ait besoin d'être remplacée.*  
➔ Voir « Remplacement d'une cartouche d'encre » à la page 233
- ❑ *Si la qualité d'impression n'est toujours pas satisfaisante après le remplacement des cartouches, contactez votre revendeur.*
- ❑ *Pour maintenir une bonne qualité d'impression, il est conseillé d'imprimer quelques pages au moins une fois par mois.*

## **Pour Mac OS X**

Suivez les étapes ci-dessous pour nettoyer la tête d'impression à l'aide de l'utilitaire Nettoyage des têtes.

1. Assurez-vous que l'imprimante est sous tension et que le voyant d'erreur encre  $\Delta$  est éteint.
2. Ouvrez la zone de dialogue Utilitaire d'impression EPSON.  
  
« Accès au logiciel d'impression sous Mac OS X » à la page 399
3. Sélectionnez votre imprimante, puis cliquez sur OK dans la fenêtre Liste des imprimantes.
4. Cliquez sur le bouton Vérification des buses dans la zone de dialogue Utilitaire.
5. Suivez les instructions qui s'affichent à l'écran.

Le voyant Marche/Arrêt  $\Delta$  clignote pendant la durée du cycle de nettoyage.



### **Important :**

*Ne mettez jamais l'imprimante hors tension lorsque le voyant Marche/Arrêt  $\Delta$  clignote, faute de quoi l'imprimante pourrait être endommagée.*

6. Quand le voyant Marche/Arrêt  $\Delta$  cesse de clignoter, cliquez sur le bouton Confirmation dans la boîte de dialogue Nettoyage des têtes pour imprimer un motif de vérification des buses. Utilisez le motif de vérification pour vérifier si la tête est propre.

### **Remarque :**

*Avant d'utiliser l'utilitaire Nettoyage des têtes, assurez-vous que le papier n'est pas chargé dans la fente d'alimentation manuelle avant et que le capot avant de l'imprimante est fermé.*

Deux motifs de vérification des buses sont reproduits ci-dessous :

Échantillon correct

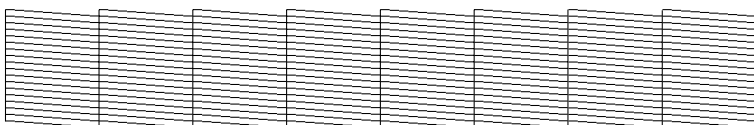

La tête d'impression doit être nettoyée

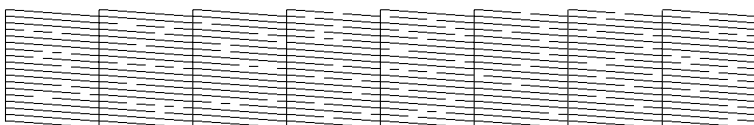

L'échantillon ci-dessus est en noir et blanc. En réalité, le motif de vérification est imprimé en couleur.

Si la page de vérification des buses ne s'imprime pas correctement, vous devrez recommencer le nettoyage de la tête et réimprimer le motif de vérification des buses.

➔ Voir « Nettoyage de la tête d'impression » à la page 274

**Remarque :**

- ❑ *Si la qualité d'impression ne s'est pas améliorée après avoir répété cette procédure quatre ou cinq fois, mettez l'imprimante hors tension et attendez toute une nuit. Effectuez un autre test de vérification des buses ainsi qu'un nouveau nettoyage de la tête, si nécessaire.*
- ❑ *Si la qualité ne s'est toujours pas améliorée, il se peut que l'une au moins des cartouches d'encre soit ancienne ou endommagée et ait besoin d'être remplacée.*  
➔ Voir « Remplacement d'une cartouche d'encre » à la page 233
- ❑ *Si la qualité d'impression n'est toujours pas satisfaisante après le remplacement des cartouches, contactez votre revendeur.*
- ❑ *Pour maintenir une bonne qualité d'impression, il est conseillé d'imprimer quelques pages au moins une fois par mois.*

## Pour Mac OS 9

Suivez les étapes ci-dessous pour nettoyer la tête d'impression à l'aide de l'utilitaire Nettoyage des têtes.

1. Assurez-vous que l'imprimante est sous tension et que le voyant d'erreur encre ⏻ est éteint.
2. Ouvrez la zone de dialogue Imprimer ou Format d'impression.

« Accès au logiciel d'impression sous Mac OS 9 » à la page 399

3. Cliquez sur l'icône  Utilitaire, puis sur le bouton Nettoyage des têtes.
4. Suivez les instructions qui s'affichent à l'écran.

Le voyant Marche/Arrêt ⏻ clignote pendant la durée du cycle de nettoyage.



### **Important :**

*Ne mettez jamais l'imprimante hors tension lorsque le voyant Marche/Arrêt ⏻ clignote, faute de quoi l'imprimante pourrait être endommagée.*

5. Quand le voyant Marche/Arrêt ⏻ cesse de clignoter, cliquez sur le bouton Confirmation dans la boîte de dialogue Nettoyage des têtes pour imprimer un motif de vérification des buses. Utilisez le motif de vérification pour vérifier si la tête est propre.

### **Remarque :**

*Avant d'utiliser l'utilitaire Nettoyage des têtes, assurez-vous que le papier n'est pas chargé dans la fente d'alimentation manuelle avant et que le capot avant de l'imprimante est fermé.*

Deux motifs de vérification des buses sont reproduits ci-dessous :

Échantillon correct

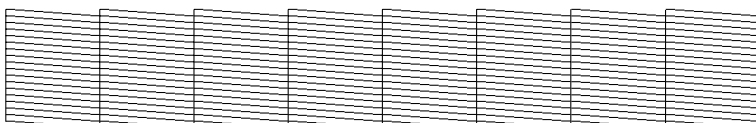

La tête d'impression doit être nettoyée

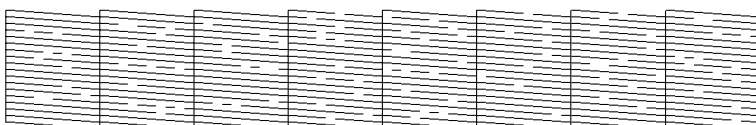

L'échantillon ci-dessus est en noir et blanc. En réalité, le motif de vérification est imprimé en couleur.

Si la page de vérification des buses ne s'imprime pas correctement, vous devrez recommencer le nettoyage de la tête et réimprimer le motif de vérification des buses.



➔ Voir « Nettoyage de la tête d'impression » à la page 274

**Remarque :**

- ❑ *Si la qualité d'impression ne s'est pas améliorée après avoir répété cette procédure quatre ou cinq fois, mettez l'imprimante hors tension et attendez toute une nuit. Effectuez un autre test de vérification des buses ainsi qu'un nouveau nettoyage de la tête, si nécessaire.*
- ❑ *Si la qualité ne s'est toujours pas améliorée, il se peut que l'une au moins des cartouches d'encre soit ancienne ou endommagée et ait besoin d'être remplacée.*  
➔ Voir « Remplacement d'une cartouche d'encre » à la page 233
- ❑ *Si la qualité d'impression n'est toujours pas satisfaisante après le remplacement des cartouches, contactez votre revendeur.*
- ❑ *Pour maintenir une bonne qualité d'impression, il est conseillé d'imprimer quelques pages au moins une fois par mois.*

## Utilisation des touches du panneau de contrôle

Suivez les étapes ci-dessous pour nettoyer la tête d'impression à l'aide des touches du panneau de contrôle.

1. Assurez-vous que le voyant Marche/Arrêt  est allumé et que le voyant d'erreur encre  est éteint. Maintenez la touche d'encre  enfoncée pendant trois secondes.

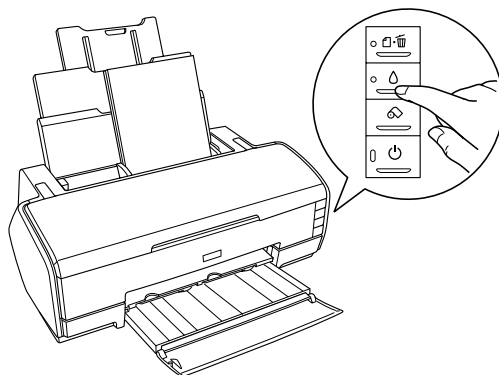

L'imprimante lance le nettoyage de la tête d'impression et le voyant Marche/Arrêt  commence à clignoter.

### **Remarque :**

*Avant d'utiliser l'utilitaire Nettoyage des têtes, assurez-vous que le papier n'est pas chargé dans la fente d'alimentation manuelle avant et que le capot avant de l'imprimante est fermé.*



### **Important :**

*Ne mettez jamais l'imprimante hors tension lorsque le voyant Marche/Arrêt  clignote, faute de quoi l'imprimante pourrait être endommagée.*

2. Quand le voyant Marche/Arrêt  cesse de clignoter, imprimez un motif de vérification des buses pour vérifier si la tête est propre.  
➔ Voir « Contrôle des buses de la tête d'impression » à la page 269

**Remarque :**

- ❑ *Si la qualité d'impression ne s'est pas améliorée après avoir répété cette procédure quatre ou cinq fois, mettez l'imprimante hors tension et attendez toute une nuit. Effectuez un autre test de vérification des buses ainsi qu'un nouveau nettoyage de la tête, si nécessaire.*
- ❑ *Si la qualité ne s'est toujours pas améliorée, il se peut que l'une au moins des cartouches d'encre soit ancienne ou endommagée et ait besoin d'être remplacée.  
➔ Voir « Remplacement d'une cartouche d'encre » à la page 233*
- ❑ *Si la qualité d'impression n'est toujours pas satisfaisante après le remplacement des cartouches, contactez votre revendeur.*
- ❑ *Pour maintenir une bonne qualité d'impression, il est conseillé d'imprimer quelques pages au moins une fois par mois.*

---

## **Alignement de la tête d'impression**

Si vous remarquez un décalage des lignes verticales ou l'apparition de bandes horizontales, faites appel à l'utilitaire Alignement des têtes du logiciel d'impression pour résoudre le problème depuis votre ordinateur. Epson vous recommande d'aligner la tête d'impression automatiquement. Pour aligner la tête d'impression automatiquement, sélectionnez l'option Automatique dans les instructions qui s'affichent à l'écran.

Reportez-vous à la section appropriée ci-dessous.

**Remarque :**

*N'appuyez pas sur la touche papier  pour annuler l'impression d'un motif de contrôle lancée avec l'utilitaire Alignement des têtes.*

## **Pour Windows**

Suivez les étapes ci-dessous pour aligner la tête d'impression à l'aide de l'utilitaire Alignement des têtes.

1. Assurez-vous que trois feuilles de Papier Couché qualité photo EPSON format A4 sont chargées dans le bac feuille à feuille.

**Remarque :**

*Avant d'utiliser l'utilitaire Alignement des têtes, assurez-vous que le papier n'est pas chargé dans la fente d'alimentation manuelle avant et que le capot avant de l'imprimante est fermé.*

2. Ouvrez le logiciel d'impression.  
  
« Accès au logiciel d'impression sous Windows » à la page 397
3. Cliquez sur l'onglet Utilitaire, puis sur le bouton Alignement des têtes.
4. Suivez les instructions qui s'affichent pour aligner la tête d'impression.

## **Pour Mac OS X**

Suivez les étapes ci-dessous pour aligner la tête d'impression à l'aide de l'utilitaire Alignement des têtes.

1. Assurez-vous que trois feuilles de Papier Couché qualité photo EPSON format A4 sont chargées dans le bac feuille à feuille.

**Remarque :**

*Avant d'utiliser l'utilitaire Alignement des têtes, assurez-vous que le papier n'est pas chargé dans la fente d'alimentation manuelle avant et que le capot avant de l'imprimante est fermé.*



2. Ouvrez la zone de dialogue Utilitaire d'impression EPSON.  
« Accès au logiciel d'impression sous Mac OS X » à la page 399
3. Sélectionnez votre imprimante, puis cliquez sur OK dans la fenêtre Liste des imprimantes.
4. Cliquez sur le bouton Alignement des têtes dans la zone de dialogue Utilitaire.
5. Suivez les instructions qui s'affichent pour aligner la tête d'impression.

## **Pour Mac OS 9**

Suivez les étapes ci-dessous pour aligner la tête d'impression à l'aide de l'utilitaire Alignement des têtes.

1. Assurez-vous que trois feuilles de Papier Couché qualité photo EPSON format A4 sont chargées dans le bac feuille à feuille.

### **Remarque :**

*Avant d'utiliser l'utilitaire Alignement des têtes, assurez-vous que le papier n'est pas chargé dans la fente d'alimentation manuelle avant et que le capot avant de l'imprimante est fermé.*

2. Ouvrez la zone de dialogue Imprimer ou Format d'impression.  
« Accès au logiciel d'impression sous Mac OS 9 » à la page 399
3. Cliquez sur l'icône  Utilitaire, puis sur le bouton Alignement des têtes.
4. Suivez les instructions qui s'affichent pour aligner la tête d'impression.

### **Localisation du problème**

---

Le dépannage des problèmes d'impression se fait en deux étapes: commencer par localiser le problème, puis appliquer les solutions possibles jusqu'à ce que le problème soit résolu.

Les informations dont vous avez besoin pour diagnostiquer et résoudre la plupart des problèmes courants vous sont procurées par l'utilitaire Dépannage, le panneau de contrôle de l'imprimante, l'utilitaire EPSON Status Monitor ou en exécutant un contrôle de fonctionnement de l'imprimante. Reportez-vous à la section appropriée ci-dessous.

Si vous rencontrez un problème spécifique concernant la qualité d'impression, un problème d'impression non lié à la qualité, un problème d'alimentation du papier, ou encore si l'imprimante n'imprime pas du tout, reportez-vous à la section appropriée dans ce chapitre.

Pour résoudre un problème, il est possible que vous deviez annuler l'impression.

➔ Voir « Annulation de l'impression » à la page 323

## Voyants d'erreur

Les voyants du panneau de contrôle de l'imprimante permettent d'identifier aisément les problèmes les plus courants. Si votre imprimante cesse de fonctionner et que les voyants sont allumés ou clignotent, reportez-vous au tableau ci-dessous pour diagnostiquer le problème, et essayez la solution recommandée. Si l'état du voyant n'est pas représenté, il est allumé ou clignote.

Voyants	Problème et solution	
● 𐀀	<b>Fin de papier</b>	
	Aucun papier n'est chargé dans l'imprimante.	Mettez du papier dans le bac feuille à feuille, puis appuyez sur la touche papier 𐀀. L'imprimante reprend l'impression et le voyant s'éteint.
○ 𐀀	<b>Bourrage papier</b>	
	Du papier est resté coincé dans l'imprimante.	➔ Voir « Un bourrage papier se produit » à la page 307
○ 𐀀	<b>Erreur de correspondance papier</b>	
	Le chemin d'impression indiqué par le pilote d'impression et l'emplacement dans lequel le papier est chargé sont différents.	Chargez le papier conformément au chemin indiqué par le pilote d'impression.
	<b>Position du plateau de sortie incorrecte</b>	
	La position du plateau de sortie est incorrecte.	Modifiez la position du plateau de sortie.

<p>● ◊ ■ ◊</p>	<b>Fin d'encre</b>	
	<p>Une cartouche d'encre est vide ou n'est pas installée.</p>	<p>Remplacez la cartouche d'encre de type noir très clair (T0599), magenta clair (T0596), cyan clair (T0595), noir clair (T0597), noir photo (T0591), noir mat (T0598), cyan (T0592), magenta (T0593) ou jaune (T0594) par une cartouche neuve. Si l'erreur de fin d'encre se produit après le retour de la tête d'impression en position de repos, il se peut que la cartouche ne soit pas installée correctement. Réinstallez la cartouche d'encre jusqu'à ce qu'un déclic confirme sa bonne mise en place.</p> <p>➔ Voir « Remplacement d'une cartouche d'encre vide » à la page 225</p>
	<b>Cartouche incorrecte</b>	
<p>La cartouche d'encre actuellement installée ne peut pas être utilisée avec cette imprimante.</p>	<p>Remplacez la cartouche incompatible par une cartouche d'encre de type noir très clair (T0599), magenta clair (T0596), cyan clair (T0595), noir clair (T0597), noir photo (T0591), noir mat (T0598), cyan (T0592), magenta (T0593) ou jaune (T0594).</p> <p>➔ Voir « Remplacement d'une cartouche d'encre » à la page 233</p>	

	<b>Cartouche d'encre mal installée</b>	
	Une cartouche d'encre n'est pas correctement installée.	<p>Si la tête d'impression se trouve en position initiale, appuyez sur la touche d'encre <math>\Delta</math> pour déplacer la tête d'impression vers la position de remplacement de cartouche. Retirez et réinsérez la cartouche d'encre. Reprenez ensuite l'installation de la cartouche d'encre.</p> <p>Si la tête d'impression est en position de remplacement de cartouche, retirez et réinsérez la cartouche d'encre. Reprenez ensuite l'installation de la cartouche d'encre.</p>
	Les cartouches d'encre de type noir photo ou noir mat ont été remplacées au cours de l'impression.	Rétablissez l'association de cartouches d'encre utilisée avant que l'erreur ne se produise.
	<b>Niveau d'encre faible</b>	
	La cartouche d'encre est presque vide.	Procurez-vous une cartouche d'encre de remplacement de type noir très clair (T0599), magenta clair (T0596), cyan clair (T0595), noir clair (T0597), noir photo (T0591), noir mat (T0598), cyan (T0592), magenta (T0593) ou jaune (T0594). Pour savoir quelle cartouche est presque vide, vérifiez les niveaux de l'encre à l'aide de EPSON Status Monitor 3 (Windows) ou de EPSON Status Monitor (Macintosh).

	<b>Erreur chariot</b>	
	Le chariot de la tête d'impression est coincé par du papier ou un autre corps étranger et ne peut reprendre sa position initiale.	<p>Mettez l'imprimante hors tension. Ouvrez le capot de l'imprimante et retirez manuellement tout papier ou autre élément bloquant du circuit d'alimentation en papier. Remettez ensuite l'imprimante sous tension.</p> <p>Si l'erreur persiste, contactez votre revendeur.</p>
	<b>Capot avant de l'imprimante ouvert</b>	
	Le papier est chargé dans le bac feuille à feuille et le capot avant de l'imprimante est ouvert.	Fermez le capot avant de l'imprimante.
	<b>Erreur d'impression inconnue</b>	
	Une erreur d'impression inconnue s'est produite.	Mettez l'imprimante hors tension et contactez votre revendeur.

● ■ = allumé, ○ □ = éteint, ◌ ◌ = clignotant

## EPSON Status Monitor

En cas de problème pendant l'impression, un message d'erreur apparaît dans la barre de progression.

Quand il n'y a plus d'encre, cliquez sur le bouton Comment faire dans la fenêtre de Status Monitor ou de la barre de progression. EPSON Status Monitor vous guidera pas à pas tout au long de la procédure de remplacement de la cartouche.





Si un message d'erreur s'affiche pour indiquer que la durée de service de pièces internes de l'imprimante est presque atteinte, contactez votre distributeur pour les remplacer.

## ***Exécution d'un contrôle de fonctionnement de l'imprimante***

Si vous n'arrivez pas à déterminer la source du problème, l'exécution d'un contrôle de fonctionnement de l'imprimante peut vous aider à déterminer si le problème vient de l'imprimante ou de l'ordinateur.

Pour imprimer une page de contrôle de fonctionnement de l'imprimante, suivez les étapes ci-dessous.

1. Vérifiez que l'imprimante et l'ordinateur sont hors tension.
2. Débranchez le câble du connecteur de l'interface de l'imprimante.
3. Vérifiez que le plateau de sortie est éjecté et que l'extension du plateau de sortie est déployée.
4. Vérifiez que du papier de format A4 ou Letter est chargé dans le bac feuille à feuille.

5. Maintenez enfoncée la touche papier  et appuyez sur la touche Marche/Arrêt  pour mettre l'imprimante sous tension. Dans un premier temps, relâchez seulement la touche Marche/Arrêt . Lorsque le contrôle de fonctionnement commence, relâchez la touche papier .

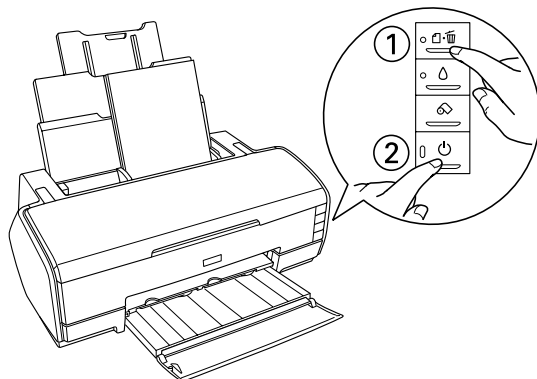

Comparez la qualité de la page de contrôle imprimée avec celle de l'échantillon ci-dessous. En l'absence de tout problème de qualité, comme des blancs ou des segments de ligne de test manquants, l'imprimante est en bon état de marche. Le problème vient probablement des paramètres du logiciel d'impression, des paramètres de l'application, du câble d'interface (vérifiez que le vôtre est blindé) ou de l'ordinateur.

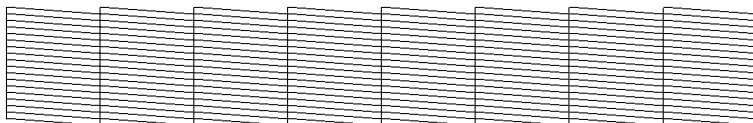

Il est possible que l'échantillon ci-dessus soit présenté en noir et blanc. En réalité, la page de contrôle est imprimée en couleur (CMJN).



Si l'impression de la page de contrôle n'est pas satisfaisante, comme ci-dessous, c'est que l'imprimante présente un problème. Par exemple, un ou plusieurs segments de ligne manquants peuvent révéler un problème de buse encrassée ou d'alignement de la tête d'impression.

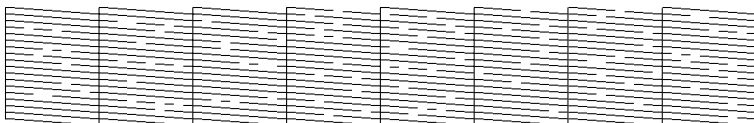

Il est possible que l'échantillon ci-dessus soit présenté en noir et blanc. En réalité, le motif de vérification est imprimé en couleur.

---

## ***Problèmes de qualité d'impression***

Si vous rencontrez des problèmes au niveau de la qualité d'impression, essayez les solutions proposées dans cette section.

### ***Bandes horizontales***

- Vérifiez que la face imprimable du papier chargé est orientée vers le haut.
- Exécutez l'utilitaire Nettoyage des têtes pour nettoyer les buses encrassées.  
➔ Voir « Nettoyage de la tête d'impression » à la page 274
- Exécutez l'utilitaire Alignement des têtes.  
➔ Voir « Alignement de la tête d'impression » à la page 287
- Les cartouches d'encre doivent être utilisées dans les six mois qui suivent leur déballage.
- Utilisez des cartouches d'origine Epson.

- ❑ Annulez tous les paramètres personnalisés et sélectionnez **Texte** pour le paramètre **Option Qualité** du logiciel d'impression (Windows).  
Annulez tous les paramètres personnalisés et sélectionnez **Automatique** pour le paramètre **Mode** du logiciel d'impression (Macintosh).
  - ➔ Voir « Définition des paramètres de l'onglet Principal » à la page 133 (Windows)
  - ➔ Voir « Zone de dialogue Imprimer » à la page 188 (Mac OS 9)
  - ➔ Voir « Zone de dialogue Imprimer » à la page 170 (Mac OS X)
  
- ❑ Contrôlez le voyant d'erreur encre  $\Delta$ . Si le voyant clignote, remplacez la cartouche correspondante.
  - ➔ Voir « Remplacement d'une cartouche d'encre vide » à la page 225
  
- ❑ Vérifiez que le Support sélectionné dans le logiciel d'impression correspond à celui chargé dans l'imprimante.
  - « Paramètre Support » à la page 400

## ***Décalage vertical ou apparition de bandes***

- ❑ Vérifiez que la face imprimable du papier chargé est orientée vers le haut.
  
- ❑ Exécutez l'utilitaire **Nettoyage des têtes** pour nettoyer les buses encrassées.
  - ➔ Voir « Nettoyage de la tête d'impression » à la page 274
  
- ❑ Exécutez l'utilitaire **Alignement des têtes**.
  - ➔ Voir « Alignement de la tête d'impression » à la page 287

- ❑ Désactivez la case *Vitesse rapide* dans la zone de dialogue *Avancé* (Windows)/*Plus d'options* (Macintosh) du logiciel d'impression.
  - ➔ Voir « Réglage des paramètres avancés » à la page 140 (Windows)
  - ➔ Voir « Plus d'options » à la page 190 (Mac OS 9)
  - ➔ Voir « Mode Plus d'options » à la page 174 (Mac OS X)
  
- ❑ Vérifiez que le Support sélectionné dans le logiciel d'impression correspond à celui chargé dans l'imprimante.  
  
« Paramètre Support » à la page 400

## ***Couleurs incorrectes ou manquantes***

- ❑ Désactivez la case à cocher *Niveaux de gris* du logiciel d'impression (Windows). Sélectionnez l'option *Couleur* pour le paramètre *ENCRE* du logiciel d'impression (Macintosh).
  - ➔ Voir « Réglage des paramètres avancés » à la page 140 (Windows)
  - ➔ Voir « Couleur » à la page 189 (Mac OS 9)
  - ➔ Voir « Couleur » à la page 173 (Mac OS X)
  
- ❑ Réglez les paramètres de couleur dans votre application ou dans la boîte de dialogue *Plus d'options* du logiciel d'impression.
  - ➔ Voir « Réglage des paramètres avancés » à la page 140 (Windows)
  - ➔ Voir « Plus d'options » à la page 190 (Mac OS 9)
  - ➔ Voir « Couleur (gestion des couleurs) » à la page 178 (Mac OS X)
  
- ❑ Exécutez l'utilitaire *Nettoyage des têtes*.
  - ➔ Voir « Nettoyage de la tête d'impression » à la page 274

Si les couleurs sont toujours mauvaises ou manquantes, remplacez la cartouche d'encre couleur. Si le problème persiste, remplacez la cartouche d'encre noire.

➔ Voir « Remplacement d'une cartouche d'encre » à la page 233

- ❑ Si vous venez de remplacer une cartouche d'encre, vérifiez que la date de péremption indiquée sur l'emballage n'est pas dépassée. De même, si vous n'avez plus utilisé l'imprimante depuis longtemps, remplacez les cartouches d'encre.

➔ Voir « Remplacement d'une cartouche d'encre » à la page 233

## ***Impressions floues ou tachées***

- ❑ Vérifiez que vous utilisez bien le pilote d'impression adapté à votre imprimante.
- ❑ N'utilisez que du papier recommandé par Epson.  
➔ Voir « Papier » à la page 361
- ❑ Utilisez des cartouches d'origine Epson.
- ❑ Vérifiez que l'imprimante est placée sur une surface plane et stable sensiblement plus grande que la base de l'imprimante. L'imprimante ne fonctionnera pas correctement si elle est placée dans une position inclinée.
- ❑ Vérifiez que le papier n'est ni endommagé, ni sale, ni vieilli.
- ❑ Vérifiez que le papier est sec et que la face imprimable est orientée vers le haut.

- ❑ Annulez tous les paramètres personnalisés et sélectionnez Texte pour le paramètre Option Qualité du logiciel d'impression (Windows).  
Annulez tous les paramètres personnalisés et sélectionnez Automatique pour le paramètre Mode du logiciel d'impression (Macintosh).
  - ➔ Voir « Définition des paramètres de l'onglet Principal » à la page 133 (Windows)
  - ➔ Voir « Zone de dialogue Imprimer » à la page 188 (Mac OS 9)
  - ➔ Voir « Zone de dialogue Imprimer » à la page 170 (Mac OS X)
  
- ❑ Si le papier est recourbé vers la face imprimable, aplatissez-le ou incurvez-le légèrement dans l'autre sens.
  
- ❑ Vérifiez que le paramètre Type (Windows) ou Support (Macintosh) du logiciel d'impression est correct.
  
- ❑ Retirez les feuilles du plateau de sortie au fur et à mesure, notamment si vous utilisez des transparents.
  
- ❑ Si vous imprimez sur du papier glacé ou sur des transparents, placez une feuille de protection (ou une feuille de papier ordinaire) sous la pile, ou chargez les feuilles une à une.
  
- ❑ Évitez tout contact de vos doigts ou d'un quelconque objet avec la face imprimée de transparents ou de papier brillant. Après avoir imprimé des documents sur des supports transparents ou glacés, laissez sécher l'encre pendant quelques heures avant de les manipuler.
  
- ❑ Exécutez l'utilitaire Nettoyage des têtes.
  - ➔ Voir « Nettoyage de la tête d'impression » à la page 274
  
- ❑ Exécutez l'utilitaire Alignement des têtes.
  - ➔ Voir « Alignement de la tête d'impression » à la page 287

---

## ***Problèmes d'impression non liés à la qualité d'impression***

### ***Caractères déformés ou incorrects***

- ❑ Assurez-vous que l'imprimante et le pilote d'impression sélectionnés sont corrects.
- ❑ Sélectionnez votre imprimante comme imprimante par défaut (Windows).
- ❑ Supprimez tous les travaux d'impression bloqués à partir du Spool Manager (Windows Me/98).  
➔ Voir « Emploi de l'utilitaire EPSON Spool Manager » à la page 324
- ❑ Mettez l'imprimante et l'ordinateur hors tension. Vérifiez que les connecteurs du câble d'interface de l'imprimante sont insérés à fond.

### ***Marges incorrectes***

- ❑ Contrôlez le paramétrage des marges dans votre application. Vérifiez que les marges définies sont compatibles avec la zone imprimable de la page.  
➔ Voir « Papier » à la page 361

- ❑ Contrôlez les paramètres de l'onglet Principal (Windows) ou de la zone de dialogue Format d'impression (Macintosh). Vérifiez s'ils sont adaptés au format de votre papier.
  - ➔ Voir « Définition des paramètres de l'onglet Principal » à la page 133 (Windows)
  - ➔ Voir « Zone de dialogue Format d'impression » à la page 185 (Mac OS 9)
  - ➔ Voir « Zone de dialogue Format d'impression » à la page 168 (Mac OS X)
  
- ❑ Si vous essayez d'utiliser la fonction d'impression sans marges alors que des marges apparaissent sur le tirage, vérifiez les données de la photo d'origine. En outre, il se peut que l'appareil photo numérique (l'équipement de transmission de données) ajoute automatiquement des marges pour respecter les proportions de l'image.

## ***Image inversée***

Désactivez l'option Image Miroir du logiciel d'impression ou la fonction équivalente de votre application. Pour avoir des instructions, reportez-vous à l'aide en ligne du logiciel d'impression ou de votre application.

- ➔ Voir « Réglage des paramètres de l'onglet Disposition » à la page 154 (Windows)
- ➔ Voir « Plus d'options » à la page 190 (Mac OS 9)
- ➔ Voir « Mode Plus d'options » à la page 174 (Mac OS X)

## ***Impression de pages blanches***

- ❑ Assurez-vous que l'imprimante et le pilote d'impression sélectionnés sont corrects.
  
- ❑ Sélectionnez votre imprimante comme imprimante par défaut (Windows).

- ❑ Contrôlez les paramètres de l'onglet Principal (Windows) ou de la zone de dialogue Format d'impression (Macintosh). Vérifiez s'ils sont adaptés au format de votre papier.
  - ➔ Voir « Définition des paramètres de l'onglet Principal » à la page 133 (Windows)
  - ➔ Voir « Zone de dialogue Format d'impression » à la page 185 (Mac OS 9)
  - ➔ Voir « Zone de dialogue Format d'impression » à la page 168 (Mac OS X)
  
- ❑ Exécutez l'utilitaire Nettoyage des têtes pour nettoyer les buses encrassées.
  - ➔ Voir « Nettoyage de la tête d'impression » à la page 274

Après avoir essayé une ou plusieurs de ces solutions, exécutez un contrôle de fonctionnement de l'imprimante pour vérifier vos résultats.

➔ Voir « Exécution d'un contrôle de fonctionnement de l'imprimante » à la page 295

## ***Le tirage est taché***

- ❑ Si le papier est recourbé vers la face imprimable, aplatissez-le ou incurvez-le légèrement dans l'autre sens.
  
- ❑ Désactivez la case Vitesse rapide dans la zone de dialogue Avancé (Windows)/Plus d'options (Macintosh) du logiciel d'impression.
  - ➔ Voir « Réglage des paramètres avancés » à la page 140 (Windows)
  - ➔ Voir « Plus d'options » à la page 190 (Mac OS 9)
  - ➔ Voir « Mode Plus d'options » à la page 174 (Mac OS X)
  
- ❑ Chargez et éjectez du papier sec plusieurs fois. Si le problème persiste, il est possible que de l'encre ait coulé à l'intérieur de l'imprimante. Dans ce cas, nettoyez l'intérieur de l'imprimante avec un chiffon propre et doux.
  - ➔ Voir « Nettoyage de l'imprimante » à la page 350



- ❑ Sélectionnez Papier épais dans la boîte de dialogue Informations imprimante et options (Windows), dans la zone de dialogue Plus d'options (Mac OS 9) ou dans la zone de dialogue Paramètre Extension (Mac OS X).
  - ➔ Voir « Informations imprimante et options » à la page 159 (Windows)
  - ➔ Voir « Plus d'options » à la page 190 (Mac OS 9)
  - ➔ Voir « Paramètre Extension » à la page 180 (Mac OS X)

## ***L'impression est trop lente***

- ❑ Vérifiez que le paramètre Type (Windows) ou Support (Macintosh) du logiciel d'impression est correct.
  - « Paramètre Support » à la page 400
- ❑ Sélectionnez Texte pour le paramètre Qualité du logiciel d'impression (Windows).
  - Pour Macintosh, sélectionnez le mode Automatique dans la zone de dialogue Imprimer, puis faites glisser le curseur vers Vitesse.
  - ➔ Voir « Option Qualité » à la page 134 (Windows)
  - ➔ Voir « Mode automatique » à la page 189 (Mac OS 9)
  - ➔ Voir « Mode automatique » à la page 174 (Mac OS X)
- ❑ Fermez toutes les applications inutiles.
- ❑ Si vous avez effectué une mise à niveau de Windows 95 vers Windows 98, désinstallez le logiciel d'impression en cliquant sur l'icône Ajout/Suppression de programmes dans le Panneau de configuration, puis réinstallez-le.

Si vous avez essayé toutes les méthodes ci-dessus et que le problème subsiste, consultez la section suivante :

- ➔ Voir « Augmentation de la vitesse d'impression » à la page 340

---

## ***L'alimentation du papier est incorrecte***

### ***Le papier n'avance pas***

Retirez la pile de papier et vérifiez que :

- ❑ Le papier n'est ni recourbé ni craquelé.
- ❑ Le papier n'est pas trop ancien. Pour plus d'informations, reportez-vous aux instructions fournies avec le papier.
- ❑ La hauteur de la pile de papier ne dépasse pas le repère en forme de flèche situé sur le guide latéral gauche.
- ❑ Le nombre de feuilles de la pile de papier ne dépasse pas la limite spécifiée pour le support.

« Capacité de chargement en supports spéciaux Epson » à la page 386

- ❑ Le papier n'est pas coincé à l'intérieur de l'imprimante. S'il l'est, dégagez-le.

➔ Voir « Un bourrage papier se produit » à la page 307

- ❑ Les cartouches d'encre ne sont pas vides. Si une des cartouches est vide, remplacez-la.

➔ Voir « Remplacement d'une cartouche d'encre vide » à la page 225

- ❑ Les instructions spéciales concernant le chargement fournies avec le papier ont été suivies. Rechargez le papier.

« Chargement de feuilles simples » à la page 374

## ***Entraînement de plusieurs pages à la fois***

- ❑ Veillez à ce que la pile de papier ne dépasse pas le repère triangulaire de limite de chargement présent sur le guide latéral.
- ❑ Vérifiez que le guide latéral gauche est bien appuyé contre le bord gauche du papier.
- ❑ Vérifiez que le papier ne comporte ni courbures ni plis. Au besoin, aplatissez-le ou incurvez-le légèrement dans l'autre sens avant de le charger.
- ❑ Retirez la pile de papier et vérifiez que le papier n'est pas trop fin.  
➔ Voir « Papier » à la page 361
- ❑ Aérez la pile de papier pour séparer les feuilles, puis rechargez le papier.
- ❑ Si un trop grand nombre d'exemplaires de votre document s'impriment, contrôlez le paramètre Copies de l'onglet Disposition (Windows) ou de la zone de dialogue Imprimer (Macintosh) du logiciel d'impression ainsi que dans votre application.  
➔ Voir « Copies » à la page 155 (Windows)  
➔ Voir « Copies » à la page 188 (Macintosh)  
➔ Voir « Copies et pages » à la page 171 (Mac OS X)

## ***Un bourrage papier se produit***

En cas de bourrage papier lors de l'impression à partir du bac feuille à feuille, appuyez sur la touche papier  pour éjecter le papier coincé. Si l'erreur persiste, procédez comme suit.

1. Mettez l'imprimante hors tension.

2. Si le plateau de sortie est fermé, ouvrez l'extension du plateau de sortie et déployez le plateau de sortie.
3. Retirez le papier coincé dans le circuit de sortie.

Si le papier coincé ne peut être retiré à ce stade, passez à l'étape suivante.

4. Ouvrez le capot supérieur de l'imprimante et retirez doucement le papier coincé.



**Important :**

*Procédez en douceur lorsque vous tirez sur le papier, faute de quoi l'imprimante pourrait être endommagée.*

Si le papier coincé ne peut être retiré à ce stade, passez à l'étape suivante.

5. Retirez doucement le papier coincé dans le bac feuille à feuille.



**Important :**

*Procédez en douceur lorsque vous tirez sur le papier, faute de quoi l'imprimante pourrait être endommagée.*

6. Une fois le papier coincé retiré, repliez le plateau de sortie.

**Remarque :**

*Si vous ne parvenez pas à retirer facilement un objet étranger, ne forcez pas et ne démontez pas l'imprimante. Appelez votre revendeur et demandez-lui conseil.*

Si les bourrages papier sont fréquents, vérifiez que :

- Le papier est lisse et ne comporte ni courbures ni plis.
- Le papier est de bonne qualité.
- La face imprimable du papier chargé dans le bac feuille à feuille est orientée vers le haut.

- ❑ La pile de papier a été aérée avant chargement.
- ❑ La hauteur de la pile de papier ne dépasse pas le repère en forme de flèche situé sur le guide latéral gauche.
- ❑ Le nombre de feuilles de la pile de papier ne dépasse pas la limite spécifiée pour ce support.  
  
« Capacité de chargement en supports spéciaux Epson » à la page 386
- ❑ La position du guide latéral gauche est adaptée à votre papier.
- ❑ L'imprimante est placée sur une surface plate et stable sensiblement plus grande que la base de l'appareil.  
L'imprimante ne fonctionnera pas correctement si elle est placée dans une position inclinée.

## ***Chargement incorrect du papier***

Si le papier est chargé trop loin dans l'imprimante, celle-ci ne peut pas l'entraîner correctement. Mettez l'imprimante hors tension et retirez le papier avec soin. Remettez l'imprimante sous tension et rechargez le papier correctement.

## ***Le papier n'est que partiellement éjecté ou est froissé***

- ❑ Si le papier n'est pas complètement éjecté, appuyez sur la touche papier , ouvrez le capot supérieur de l'imprimante et retirez le papier. Contrôlez aussi la taille du papier définie dans l'application et dans le logiciel d'impression.
  - ➔ Voir « Définition des paramètres de l'onglet Principal » à la page 133 (Windows)
  - ➔ Voir « Zone de dialogue Format d'impression » à la page 185 (Mac OS 9)
  - ➔ Voir « Zone de dialogue Format d'impression » à la page 168 (Mac OS X)
  
- ❑ Si le papier est froissé lorsqu'il sort, il se peut qu'il soit humide ou trop fin. Chargez une nouvelle pile de papier.

### ***Remarque :***

*Conservez le papier inutilisé dans son emballage d'origine et dans un endroit sec.*

## ***Le papier épais est éjecté lors de l'envoi d'un travail d'impression sur papier épais***

L'éjection du papier épais lors de l'envoi d'un travail d'impression sur papier épais à l'imprimante indique que l'imprimante n'est pas prête. Lorsqu'un message indiquant que l'imprimante est prête s'affiche sur l'écran, rechargez le papier épais et appuyez sur la touche papier .

## **Le papier épais n'est pas éjecté correctement une fois le travail d'impression sur papier épais terminé**

Procédez comme indiqué ci-dessous.

1. Retirez doucement le papier épais.
2. Appuyez sur la touche papier .

---

## **Pas d'impression**

### **Tous les voyants sont éteints**

- Appuyez sur la touche Marche/Arrêt  pour vous assurer que l'imprimante est sous tension.
- Mettez l'imprimante hors tension et vérifiez que le cordon d'alimentation est bien branché.
- Vérifiez que votre prise de courant fonctionne et qu'elle n'est pas commandée par un interrupteur ou une minuterie.

### **Les voyants se sont allumés, puis éteints**

La tension de l'imprimante peut ne pas correspondre à celle délivrée par la prise. Mettez l'imprimante hors tension et débranchez-la immédiatement. Contrôlez ensuite les indications figurant sur les étiquettes de l'imprimante.



#### **Important :**

*Si la tension ne correspond pas, NE REBRANCHEZ PAS L'IMPRIMANTE. Contactez votre revendeur.*

## **Seul le voyant Marche/Arrêt est allumé**

- ❑ Mettez l'imprimante et l'ordinateur hors tension. Vérifiez que les connecteurs du câble d'interface de l'imprimante sont insérés à fond.
- ❑ Vérifiez que tous les matériaux d'emballage ont été retirés.
- ❑ Mettez l'imprimante et l'ordinateur hors tension et débranchez le câble d'interface de l'imprimante, puis imprimez une page de contrôle de fonctionnement.  
➔ Voir « Exécution d'un contrôle de fonctionnement de l'imprimante » à la page 295

Si la page de test s'imprime correctement, vérifiez que le logiciel d'impression et votre application sont bien installés.

- ❑ Si vous essayez d'imprimer une image trop grande, votre ordinateur n'a peut-être pas assez de mémoire pour cette opération. Essayez d'imprimer une image plus petite.
- ❑ Supprimez tous les travaux d'impression bloqués à partir du Spool Manager (Windows Me/98). Si vous utilisez Windows Me et 98, vous pouvez supprimer tous les travaux d'impression bloqués à partir du Spool Manager.  
➔ Voir « Emploi de l'utilitaire EPSON Spool Manager » à la page 324
- ❑ Si l'imprimante fait entendre le même bruit que lors d'une impression, mais sans résultat, exécutez l'utilitaire Nettoyage des têtes.  
➔ Voir « Nettoyage de la tête d'impression » à la page 274



Si les solutions précédentes sont infructueuses, remplacez les cartouches d'encre.

➔ Voir « Remplacement d'une cartouche d'encre » à la page 233



## ***Le voyant d'erreur clignote ou reste allumé***

Utilisez EPSON Status Monitor 3 (Windows) ou EPSON StatusMonitor (Macintosh) pour trouver la cause de l'erreur, puis essayez une ou plusieurs des solutions suivantes :

- ❑ Si le voyant de fin de papier  est allumé et qu'il n'y a plus de papier dans l'imprimante, chargez du papier dans le bac feuille à feuille.
- ❑ Si le voyant d'erreur encre  clignote, l'encre est presque épuisée. Procurez-vous une nouvelle cartouche du type approprié.  
➔ Voir « Remplacement d'une cartouche d'encre » à la page 233
- ❑ Si le voyant d'erreur encre  est allumé, l'encre est épuisée. Remplacez la cartouche d'encre appropriée.  
➔ Voir « Remplacement d'une cartouche d'encre vide » à la page 225

## ***Le voyant d'erreur est allumé et le voyant Marche/Arrêt clignote***

Procédez comme indiqué ci-dessous.

1. Appuyez sur la touche papier , puis retirez le papier de l'imprimante.
2. Mettez l'imprimante hors tension. Vérifiez qu'il ne reste aucun objet ou morceau de papier à l'intérieur de l'imprimante. Retirez-les, le cas échéant. Vérifiez aussi qu'il y a assez de place autour de l'orifice d'aération situé à l'arrière de l'imprimante pour que la ventilation s'effectue correctement. Retirez tout objet gênant l'aération. Remettez ensuite l'imprimante sous tension.

**Remarque :**

*Si vous ne parvenez pas à retirer facilement un objet étranger, ne forcez pas et ne démontez pas l'imprimante. Appelez votre revendeur et demandez-lui conseil.*

3. Si l'erreur persiste, contactez votre revendeur.

---

## **Problème affectant le chariot de la tête d'impression**

Si le couvercle du chariot de la tête d'impression ne se ferme pas ou si le chariot ne se déplace pas vers la position initiale, ouvrez son couvercle et appuyez sur les cartouches d'encre jusqu'à ce qu'un déclic confirme leur mise en place.

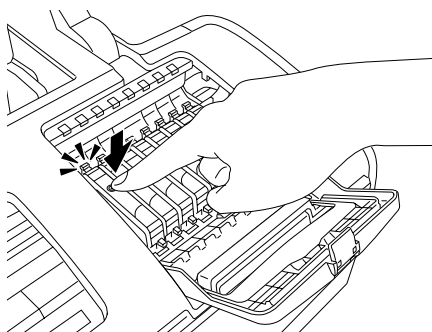

---

## **Correction des problèmes USB**

### **Connexions USB**

Les câbles et connexions USB peuvent parfois être la source de problèmes USB.

Pour obtenir les meilleurs résultats, raccordez directement l'imprimante au port USB de l'ordinateur. Si vous devez utiliser plusieurs concentrateurs USB, nous vous recommandons de raccorder l'imprimante au concentrateur de premier niveau.

## ***Systèmes d'exploitation Windows***

Votre ordinateur doit être un modèle sur lequel Windows Me, 98, XP ou 2000 est installé au préalable, ou sur lequel Windows 98 était installé au préalable et a été mis à niveau vers Windows Me, ou sur lequel Windows Me, 98 ou 2000 était installé au préalable et a été mis à niveau vers Windows XP. Il se peut que vous n'arriviez pas à installer ou exécuter le pilote d'impression USB sur un ordinateur qui ne répond pas à ces caractéristiques ou qui n'est pas équipé d'un port USB intégré.

Pour plus de détails sur votre ordinateur, contactez votre revendeur.

## ***Installation du logiciel d'impression***

Une installation incorrecte ou incomplète du logiciel d'impression peut conduire à des problèmes USB. Prenez note des éléments suivants et effectuez les vérifications recommandées pour garantir une installation correcte.

### ***Vérification de l'installation du logiciel d'impression pour Windows XP et 2000***

Si vous utilisez Windows XP ou 2000, vous devez suivre les étapes indiquées sur la feuille *Démarrez ici* fournie avec votre imprimante pour installer le logiciel d'impression, faute de quoi le pilote universel de Microsoft risque d'être installé à la place. Pour vérifier si le pilote universel a été installé, suivez les étapes ci-dessous.

1. Ouvrez le dossier Imprimantes et cliquez avec le bouton droit sur l'icône correspondant à votre imprimante.
2. Cliquez sur Options d'impression dans le menu contextuel qui s'affiche, puis cliquez avec le bouton droit n'importe où dans la fenêtre du pilote.

Si l'option A propos de figure dans le menu contextuel qui s'affiche, cliquez dessus. Si une zone de message comportant la mention « Pilote d'impression Unidrv » s'affiche, vous devez réinstaller le logiciel d'impression conformément aux indications de la feuille *Démarrez ici*. Si l'option A propos de n'apparaît pas, le logiciel d'impression a été installé correctement.

**Remarque :**

*Si la boîte de dialogue Signature numérique non trouvée (Windows 2000) ou Installation du logiciel (Windows XP) s'affiche au cours du processus d'installation, cliquez sur Oui (Windows 2000) ou sur Continuer (Windows XP). Si vous cliquez sur Non (Windows 2000) ou sur Arrêter l'installation (Windows XP), vous devrez réinstaller le logiciel d'impression.*

## **Vérification du logiciel d'impression pour Windows Me et 98**

Si vous avez annulé l'installation du pilote Plug & Play sous Windows Me ou 98 avant la fin de la procédure, le pilote de périphérique pour imprimante USB ou le logiciel d'impression risque d'être mal installé. Suivez les directives ci-dessous pour vous assurer que le pilote et le logiciel d'impression sont correctement installés.

**Remarque :**

*Les écrans représentés dans cette section proviennent de Windows 98. Les écrans de Windows Me peuvent être légèrement différents.*

1. Cliquez sur le bouton Démarrer, pointez vers Paramètres, puis cliquez sur Imprimantes. Vérifiez que l'icône correspondant à votre imprimante apparaît dans la fenêtre Imprimantes.

Sélectionnez l'icône représentant votre imprimante, puis cliquez sur Propriétés dans le menu Fichier.

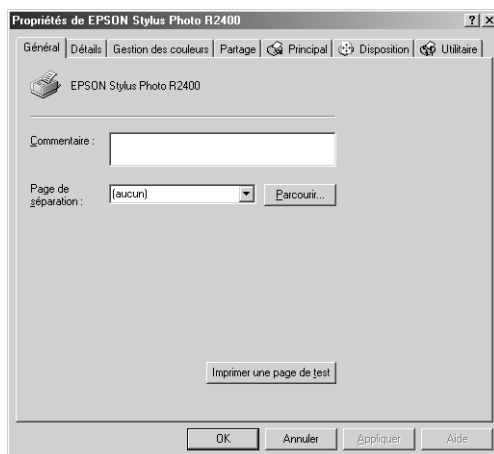

2. Cliquez sur l'onglet Détails.

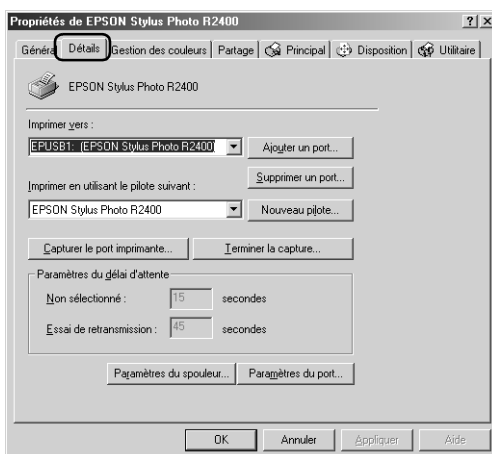

Si la mention EPUSBx : (EPSON Stylus Photo R2400) apparaît dans la zone de liste Imprimer vers, le pilote d'impression USB et le logiciel d'impression sont correctement installés. Si le port adéquat n'est pas affiché, passez à l'étape suivante.

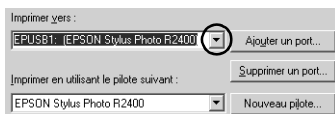

3. Cliquez avec le bouton droit sur l'icône Poste de travail du bureau, puis cliquez sur Propriétés.
4. Cliquez sur l'onglet Gestionnaire de périphériques.

Si les pilotes sont correctement installés, EPSON Imprimantes USB doit apparaître dans le menu Gestionnaire de périphériques.

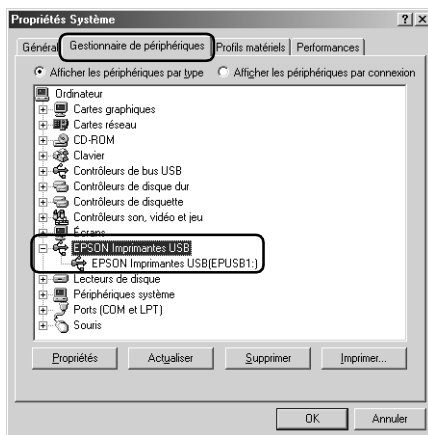

Si EPSON Imprimantes USB ne figure pas dans l'onglet Gestionnaire de périphériques, cliquez sur le signe plus (+) à côté de Autres périphériques pour identifier les périphériques installés.



Si USB Printer ou EPSON Stylus Photo R2400 Series apparaît sous Autres périphériques, le logiciel d'impression n'est pas installé correctement. Passez à l'étape 5.

Si ni USB Printer ni EPSON Stylus Photo R2400 n'apparaissent sous Autres périphériques, cliquez sur Actualiser ou débranchez le câble USB de l'imprimante, puis rebranchez-le. Dès que ces éléments sont affichés, passez à l'étape 5.

- Dans la rubrique Autres périphériques, cliquez sur USB Printer ou sur EPSON Stylus Photo R2400, puis cliquez sur Supprimer. Cliquez ensuite sur OK.



Lorsque la boîte de dialogue suivante s'affiche, cliquez sur OK, puis de nouveau sur OK pour fermer la boîte de dialogue Propriétés Système.

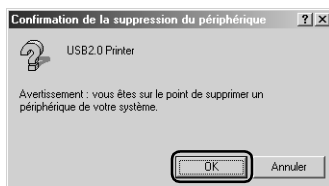

- Désinstallation du pilote d'impression  
➔ Voir « Désinstallation du pilote d'impression » à la page 346
- Mettez ensuite l'imprimante hors tension, redémarrez l'ordinateur et réinstallez le logiciel d'impression conformément aux indications de la feuille *Démarrez ici* fournie avec l'imprimante.



---

## **Erreur de communication**

### **Le voyant Marche/Arrêt ne s'allume pas**

---

<b>Raison</b>	<b>Solution</b>
Il est possible que le cordon d'alimentation ne soit pas correctement branché dans la prise électrique.	Mettez l'imprimante hors tension et vérifiez les connexions du cordon d'alimentation entre l'imprimante et la prise électrique. Remettez ensuite l'imprimante sous tension.
Il est possible que la prise électrique soit contrôlée par un commutateur extérieur ou par un minuteur automatique.	Vérifiez que le commutateur est sous tension ou branchez un autre appareil électrique sur la prise pour vous assurer qu'elle fonctionne correctement.

---

### **Le voyant Marche/Arrêt est allumé mais aucun donnée n'est imprimée**

---

<b>Raison</b>	<b>Solution</b>
Il est possible que votre ordinateur ne soit pas correctement connecté à votre imprimante.	Effectuez la procédure d'installation décrite sur la feuille <i>Démarrez ici</i> .
Il est possible que le câble d'interface ne soit pas correctement branché.	Vérifiez les deux extrémités du câble d'interface entre l'imprimante et l'ordinateur.

---

Il est possible que vous n'utilisiez pas le câble d'interface correct.	Si vous utilisez l'interface USB, utilisez un câble Revision 1.1 ou 2.0.
Il est possible que des erreurs se soient produites.	Assurez-vous qu'aucun des voyants du panneau de contrôle, à l'exception du voyant Marche/Arrêt, ne clignote ou n'est allumé en rouge. ➔ Voir « Voyants d'erreur » à la page 291
Il est possible que votre imprimante soit cassée.	Imprimez le motif de vérification des buses pour vérifier que l'imprimante n'est pas cassée. ➔ Voir « Exécution d'un contrôle de fonctionnement de l'imprimante » à la page 295  Si l'imprimante n'imprime pas, il est possible qu'elle soit cassée. Contactez votre revendeur.
Votre logiciel d'application n'est pas configuré conformément à votre imprimante.	Vérifiez que l'imprimante est sélectionnée dans votre logiciel d'application.
La mémoire du système de votre ordinateur est trop petite pour traiter le volume de données contenues dans votre document.	Essayez de réduire la résolution image de votre document dans le logiciel d'application ou installez, si vous le pouvez, plus de mémoire sur votre ordinateur.

---

## Annulation de l'impression

Si vous rencontrez des problèmes en cours d'impression, il est possible que vous deviez annuler l'impression. Pour cela, suivez les instructions données dans la section appropriée ci-dessous.

### Utilisation des touches du panneau de contrôle

Pour annuler l'impression d'un travail, appuyez sur la touche papier  en cours d'impression.

### Pour Windows XP et 2000

Quand vous envoyez un travail d'impression à l'imprimante, la barre de progression s'affiche à l'écran de l'ordinateur.

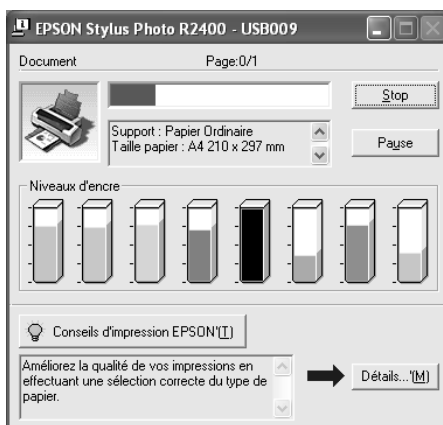

Cliquez sur le bouton Stop pour annuler l'impression.

## **Pour Windows Me et 98**

Il est possible d'annuler l'impression en utilisant la barre de progression ou EPSON Spool Manager. Reportez-vous à la section appropriée ci-dessous.

### **Utilisation de la barre de progression**

Quand vous envoyez un travail d'impression à l'imprimante, la barre de progression s'affiche sur votre écran.

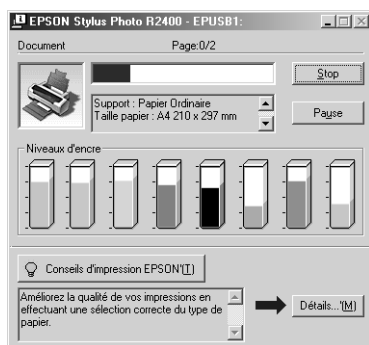

Cliquez sur le bouton Stop pour annuler l'impression.

### **Emploi de l'utilitaire EPSON Spool Manager**

L'utilitaire EPSON Spool Manager est similaire au Gestionnaire d'impression de Windows. S'il reçoit deux ou plusieurs travaux à la fois, il les conserve dans l'ordre de leur arrivée (pour des imprimantes en réseau, on appelle cela une file d'attente d'impression). Quand un travail atteint le début de la file d'attente, l'utilitaire EPSON Spool Manager lance l'impression de ce travail. Il est possible d'annuler des travaux d'impression à partir de l'utilitaire Spool Manager. Vous pouvez aussi afficher des informations d'état relatives aux travaux d'impression qui ont été envoyés à l'imprimante, ainsi que suspendre et reprendre ou relancer des travaux d'impression sélectionnés.

Après le lancement d'une impression, le bouton EPSON Stylus Photo R2400 apparaît dans la barre système. Cliquez sur ce bouton pour ouvrir l'utilitaire EPSON Spool Manager.

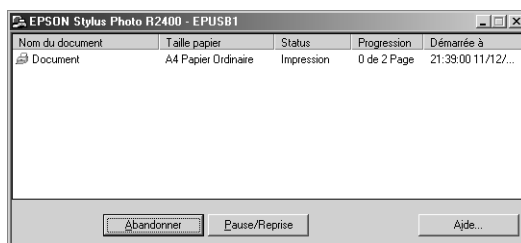

Pour annuler un travail d'impression, sélectionnez le travail dans la liste, puis cliquez sur Annuler.

## ***Pour Macintosh***

Avec un Macintosh, la procédure d'annulation d'un travail d'impression varie selon que l'impression de fond est activée ou désactivée. Reportez-vous à la section appropriée ci-dessous.

## ***Pour Mac OS X***

Pour annuler un travail d'impression, suivez les étapes suivantes :

1. Cliquez sur l'icône Centre d'impression ou Utilitaire de configuration de l'imprimante dans le Dock.



2. Appuyez sur la touche Marche/Arrêt  pour mettre l'imprimante hors tension.
3. Dans la liste des imprimantes, double-cliquez sur Stylus Photo R2400.
4. Cliquez sur le nom du document en cours d'impression dans la liste Nom du document, puis cliquez sur le bouton Supprimer pour annuler l'impression.



## **Pour Mac OS 9**

*Lorsque l'impression en tâche de fond est activée*

Pour annuler un travail d'impression, suivez les étapes suivantes :

1. Sélectionnez EPSON MonitorIV dans le menu Applications.

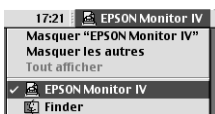

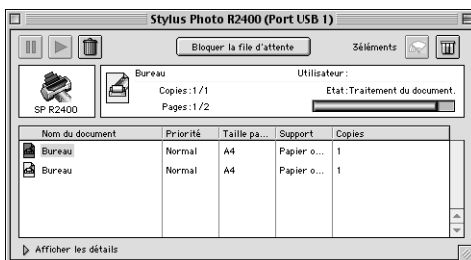

2. Appuyez sur la touche Marche/Arrêt  pour mettre l'imprimante hors tension.

3. Cliquez sur le nom du document en cours d'impression dans la liste Nom du document, puis cliquez sur le bouton  Stop pour annuler l'impression.



*Lorsque l'impression en tâche de fond est désactivée*

Pour annuler un travail d'impression, suivez les étapes suivantes :

1. Appuyez sur la touche Marche/Arrêt  pour mettre l'imprimante hors tension.
2. Maintenez la touche Commande  du clavier enfoncée et appuyez sur la touche point (.) pour annuler l'impression.

## Installation de l'imprimante en réseau

---

### Pour Windows XP et 2000

Cette section décrit comment configurer l'imprimante pour qu'elle puisse être utilisée par d'autres utilisateurs du réseau.

**Remarque :**

- ❑ *Cette section ne concerne que les utilisateurs de réseaux de petite taille. Si vous êtes sur un réseau de plus grande envergure et que vous souhaitez partager votre imprimante, consultez votre administrateur de réseau.*
- ❑ *Pour installer des logiciels sous Windows XP, vous devez vous connecter avec un compte d'administrateur d'ordinateur. Vous ne pouvez pas installer de logiciels si vous êtes connecté en tant qu'utilisateur d'un compte limité. Lorsque vous installez Windows XP, le compte utilisateur est défini en tant que compte d'administrateur d'ordinateur.*
- ❑ *Pour installer des logiciels sous Windows 2000, vous devez vous connecter en tant qu'utilisateur disposant de privilèges d'administrateur (un utilisateur appartenant au groupe Administrateurs).*
- ❑ *Les figures illustrant la section suivante se rapportent à Windows 2000.*

Vous devez d'abord configurer l'imprimante comme imprimante partagée sur l'ordinateur auquel elle est connectée. Vous devez ensuite ajouter l'imprimante sur chaque ordinateur susceptible d'y accéder par le réseau.



## ***Configuration de l'imprimante comme imprimante partagée***

Pour partager une imprimante avec d'autres ordinateurs du réseau, procédez comme suit pour configurer l'ordinateur auquel l'imprimante est connectée directement.

### ***Remarque :***

*Les figures illustrant la section suivante se rapportent à Windows XP.*

1. Sous Windows XP, cliquez sur Démarrer, sur Panneau de configuration, puis double-cliquez sur Imprimantes et télécopieurs. Si le panneau de configuration est en affichage des catégories, cliquez sur Imprimantes et autres périphériques, puis cliquez sur Imprimantes et télécopieurs.  
Sous Windows 2000, cliquez sur Démarrer, pointez vers Paramètres, puis cliquez sur Imprimantes.
2. Cliquez avec le bouton droit sur l'icône correspondant à votre imprimante, puis cliquez sur Partage.
3. Sélectionnez Partagé en tant que et saisissez le nom de l'imprimante partagée.

### **Remarque :**

*N'utilisez pas d'espace ou de trait d'union pour le nom de l'imprimante.*



Si vous voulez que Windows XP ou 2000 télécharge automatiquement les pilotes d'impression sur les ordinateurs qui exécutent différentes versions de Windows, cliquez sur Pilotes supplémentaires et sélectionnez l'environnement et le système d'exploitation des autres ordinateurs. Cliquez sur OK, puis insérez le CD-ROM du logiciel d'impression dans le lecteur.

4. Cliquez sur OK ou sur Fermer si vous avez installé des pilotes supplémentaires.

## **Accès à l'imprimante par le réseau**

Pour utiliser votre imprimante à partir d'autres ordinateurs du réseau, vous devez d'abord l'ajouter à chaque ordinateur susceptible d'y accéder. Procédez comme indiqué ci-dessous.

**Remarque :**

*Votre imprimante doit être configurée comme une ressource partagée sur l'ordinateur auquel elle est directement connectée avant que vous puissiez y accéder depuis un autre ordinateur.*

➔ Voir « Configuration de l'imprimante comme imprimante partagée » à la page 329

1. Sous Windows XP, cliquez sur Démarrer, sur Panneau de configuration, puis double-cliquez sur Imprimantes et télécopieurs. Si le panneau de configuration est en affichage des catégories, cliquez sur Imprimantes et autres périphériques, puis cliquez sur Imprimantes et télécopieurs.  
Sous Windows 2000, cliquez sur Démarrer, pointez vers Paramètres, puis cliquez sur Imprimantes.
2. Double-cliquez sur l'icône Ajout d'imprimante. L'écran Assistant Ajout d'imprimante s'affiche.
3. Cliquez sur Suivant.
4. Cliquez sur Imprimante réseau, puis sur Suivant.

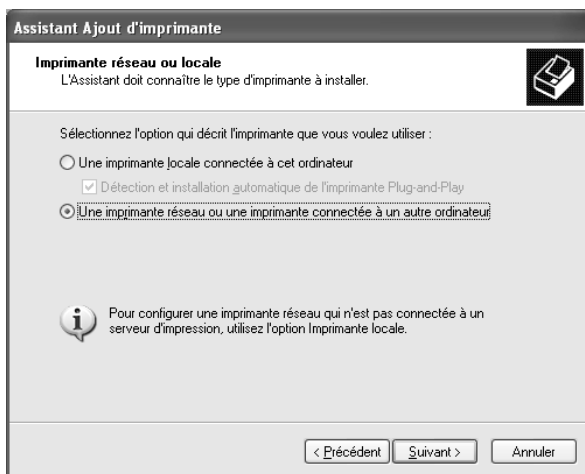

- À l'écran suivant, cliquez sur Suivant.
- Double-cliquez sur l'icône de l'ordinateur directement connecté à l'imprimante. Cliquez ensuite sur l'icône de l'imprimante appropriée.

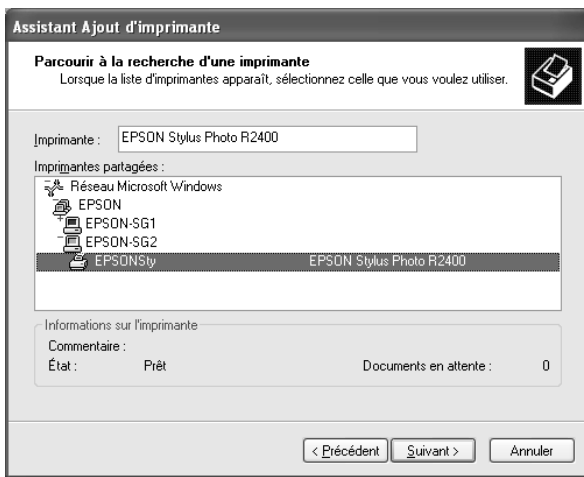

- Cliquez sur Suivant et suivez les instructions qui s'affichent.

**Remarque :**

*En fonction du système d'exploitation et de la configuration de l'ordinateur auquel l'imprimante est raccordée, l'assistant Ajout d'imprimante peut vous inviter à installer le pilote d'impression à partir du CD-ROM du logiciel d'impression. Dans ce cas, cliquez sur le bouton Disquette fournie et suivez les instructions qui s'affichent à l'écran.*

## **Pour Windows Me et 98**

Cette section décrit comment configurer l'imprimante de telle manière qu'elle puisse être utilisée par d'autres utilisateurs d'un réseau.

Vous devez d'abord configurer l'imprimante comme imprimante partagée sur l'ordinateur auquel elle est connectée. Vous devez ensuite ajouter l'imprimante sur chaque ordinateur susceptible d'y accéder par le réseau.

**Remarque :**

*Cette section indique comment utiliser l'imprimante en tant qu'imprimante partagée sur un réseau. Pour connecter l'imprimante au réseau directement, sans la configurer comme imprimante partagée, consultez votre administrateur de réseau.*

## **Configuration de l'imprimante comme imprimante partagée**

Pour partager une imprimante avec d'autres ordinateurs du réseau, procédez comme suit pour configurer l'ordinateur auquel l'imprimante est connectée directement.

1. Cliquez sur Démarrer, pointez vers Paramètres, puis cliquez sur Panneau de configuration.
2. Double-cliquez sur l'icône Réseau.
3. Cliquez sur Partage de fichiers et d'imprimantes.
4. Activez la case à cocher Permettre à d'autres utilisateurs d'utiliser mes imprimantes et cliquez sur OK.

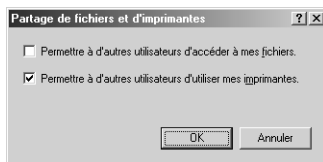

5. Dans la boîte de dialogue Réseau, cliquez sur OK.
6. Dans le Panneau de configuration, double-cliquez sur l'icône Imprimantes.

**Remarque :**

- ❑ Si une boîte de dialogue s'affiche et demande le CD-ROM de Windows Me et 98, insérez ce CD-ROM dans le lecteur et suivez les messages qui s'affichent à l'écran.
  - ❑ Si une boîte de dialogue demandant de réinitialiser l'ordinateur s'affiche, faites-le, puis ouvrez le dossier Imprimantes et poursuivez à l'étape 7.
7. Sélectionnez l'icône de votre imprimante dans le dossier Imprimantes et cliquez sur Partage dans le menu Fichier.
  8. Sélectionnez Partagée en tant que, saisissez les informations nécessaires et cliquez sur OK.

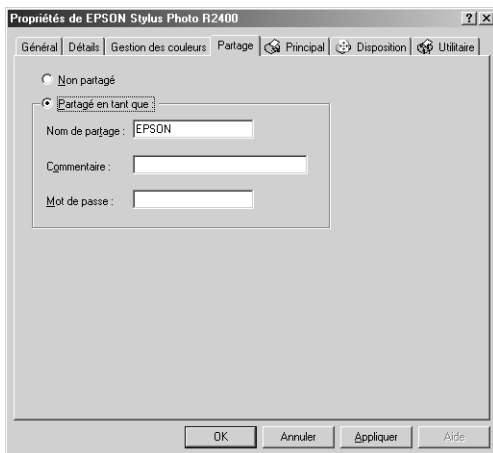

## Accès à l'imprimante par le réseau

Pour utiliser votre imprimante à partir d'autres ordinateurs du réseau, vous devez d'abord l'ajouter à chaque ordinateur susceptible d'y accéder. Procédez comme indiqué ci-dessous.

**Remarque :**

*Votre imprimante doit être configurée comme une ressource partagée sur l'ordinateur auquel elle est directement connectée avant que vous puissiez y accéder depuis un autre ordinateur.*

➔ Voir « Configuration de l'imprimante comme imprimante partagée » à la page 333

1. Cliquez sur Démarrer, pointez vers Paramètres, puis cliquez sur Imprimantes.
2. Double-cliquez sur l'icône Ajout d'imprimante. L'écran Assistant Ajout d'imprimante s'affiche.
3. Cliquez sur Suivant.
4. Cliquez sur Imprimante réseau, puis sur Suivant.

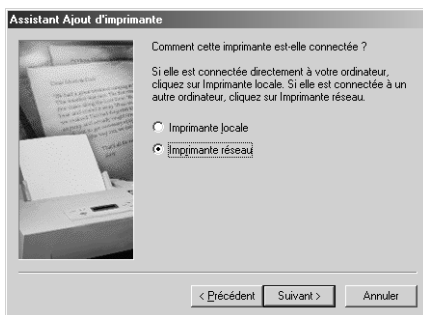

5. À l'écran suivant, cliquez sur Parcourir.

6. Double-cliquez sur l'icône de l'ordinateur directement connecté à l'imprimante. Cliquez ensuite sur l'icône de l'imprimante appropriée.



7. Cliquez sur OK et suivez les instructions qui s'affichent.

## ***Pour Mac OS X***

Utilisez le paramètre Partage d'imprimante qui constitue une fonction standard de Mac OS X 10.2 ou plus récent. Cette fonction n'est pas disponible sous Mac OS X 10.1. Pour plus de détails, consultez la documentation de votre système d'exploitation.

## ***Pour Mac OS 9***

Cette section décrit comment configurer votre imprimante pour qu'elle puisse être utilisée sur un réseau AppleTalk. En configurant votre imprimante en tant qu'imprimante partagée, vous la connectez au réseau et vous permettez à d'autres ordinateurs de l'utiliser.

Vous devez d'abord configurer l'imprimante comme imprimante partagée sur l'ordinateur auquel elle est connectée. Vous devez ensuite spécifier le chemin d'accès réseau de chaque ordinateur concerné vers l'imprimante et installer le logiciel d'impression sur ces ordinateurs.



## Configuration de l'imprimante comme imprimante partagée

Pour partager une imprimante avec d'autres ordinateurs sur un réseau AppleTalk, procédez comme suit pour configurer l'ordinateur auquel l'imprimante est connectée directement.

1. Mettez l'imprimante sous tension.
2. Choisissez Sélecteur dans le menu Pomme et cliquez sur l'icône de votre imprimante, puis sélectionnez le port auquel l'imprimante est connectée.

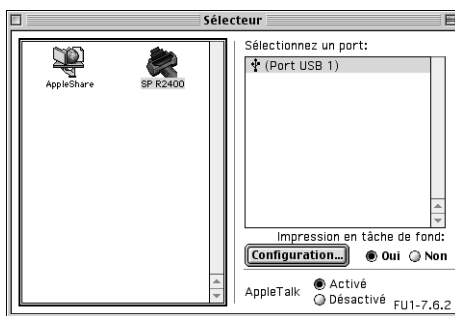

3. Cliquez sur le bouton Configuration. La boîte de dialogue Partage d'imprimante s'affiche.



4. Activez la case à cocher Partager cette imprimante, puis tapez le nom de l'imprimante et le mot de passe si nécessaire.

5. Cliquez sur OK. Le nom de l'imprimante partagée s'affiche dans la liste des ports du Sélecteur.
6. Fermez le Sélecteur.

## **Accès à l'imprimante par le réseau**

Pour accéder à l'imprimante à partir d'autres ordinateurs du réseau, procédez comme suit pour chaque ordinateur qui doit avoir accès à l'imprimante :

1. Mettez l'imprimante sous tension.
2. Installez le logiciel d'impression à partir du CD-ROM.
3. Choisissez le Sélecteur dans le menu Pomme. Cliquez sur l'icône de l'imprimante appropriée et sélectionnez le port d'imprimante que vous voulez utiliser dans la liste intitulée Sélectionnez un port.

### **Remarque :**

*Seules les imprimantes connectées à votre zone AppleTalk actuelle sont disponibles.*

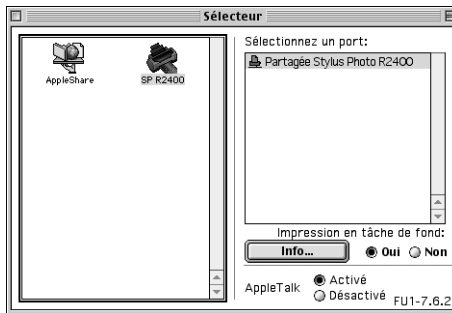

Si la zone de dialogue suivante s'affiche, entrez le mot de passe pour l'imprimante et cliquez sur OK.



4. Sélectionnez le cercle d'option Impression en tâche de fond approprié pour activer ou désactiver cette caractéristique.
5. Fermez le Sélecteur.

---

## ***Augmentation de la vitesse d'impression***

Suivez les instructions de cette section pour augmenter la vitesse d'impression de votre imprimante.

### ***Conseils généraux***

Tout comme l'impression en haute résolution nécessite une durée de traitement plus longue qu'en faible résolution, l'impression en couleur prend plus de temps qu'en noir et blanc car le volume des données d'un document couleur est beaucoup plus important. C'est pourquoi il est important de faire preuve de discernement lorsque vous souhaitez imprimer en couleur à une vitesse élevée.

Même si votre document requiert la résolution la plus élevée et une utilisation extensive des couleurs, par exemple pour l'impression d'un document composite bon à reproduire incluant des photographies en couleur, il est encore possible d'optimiser la vitesse d'impression en ajustant d'autres paramètres. Nous vous recommandons, par exemple, d'associer un câble USB 2.0 à un port IEEE 1394 pour obtenir les taux les plus élevés en matière de transfert de données. Toutefois, ne perdez pas de vue que la modification de certains paramètres en vue d'augmenter la vitesse peut se répercuter défavorablement sur la qualité.

Le tableau suivant présente les facteurs dont l'effet produit sur la vitesse est l'inverse de celui produit sur la qualité (l'amélioration de l'une se fait au détriment de l'autre).

<b>Qualité d'impression</b> <b>Vitesse d'impression</b>		<b>Plus basse</b> <b>Plus</b> <b>élevée</b>	<b>Plus</b> <b>élevée</b> <b>Plus</b> <b>faible</b>	<b>Menu du</b> <b>logiciel</b> <b>d'impression</b>
<b>Paramètres du</b> <b>logiciel</b> <b>d'impression</b>	Options papier & qualité (Windows), Qualité (Macintosh)	Economie, Normal	Photo	Boîte de dialogue Plus d'options
	Vitesse rapide	Activé	Désactivé	
<b>Caractéristi-</b> <b>ques des</b> <b>données</b>	Taille de l'image	Petit	Large	-
	Résolution	Faible	Élevée	

Le tableau ci-dessous montre les facteurs qui n'agissent que sur la vitesse d'impression.

<b>Vitesse d'impression</b>		<b>Plus</b> <b>élevées</b>	<b>Plus</b> <b>faibles</b>	<b>Menu du</b> <b>logiciel</b> <b>d'impression</b>
<b>Paramètres du</b> <b>logiciel</b> <b>d'impression</b>	Orientation	Portrait	Paysage	Onglet Principal (Windows), zone de dialogue Format d'impression (Macintosh)
	Niveaux de gris	Activé	Désactivé	Onglet Principal, boîte de dialogue Plus d'options (Windows)

	Couleur (Encre)**	Niveaux de gris	Couleur	Zone de dialogue Imprimer (Macintosh).
	Image miroir*	Désactivé	Activé	Boîte de dialogue Plus d'options
	Contour lissé*	Désactivé	Activé	Boîte de dialogue Plus d'options
	PhotoEnhance	Désactivé	Activé	Onglet Principal, boîte de dialogue Plus d'options (Windows), zone de dialogue Imprimer (Macintosh)
	Assemblées*	Désactivé	Activé	Onglet Disposition (Windows), zone de dialogue Disposition (Macintosh)
	Ordre inversé*	Désactivé	Activé	
<b>Configuration matérielle</b>	Performances du système	Plus élevées	Plus faibles	-
	Espace libre requis sur le disque dur	Large	Petit	
	Mémoire disponible	Large	Petit	
<b>État d'exéc. des logiciels</b>	Applications en cours d'exéc.	Une	Plusieurs	-

\* Varie en fonction du logiciel d'impression et de l'application utilisée.

\*\* Variable en fonction du type de support utilisé.

## **Utilisation de la boîte de dialogue Vitesse et Progression (Windows seulement)**

La boîte de dialogue Vitesse et Progression permet de définir un certain nombre de paramètres liés à la vitesse de l'impression. Cliquez sur le bouton Vitesse et Progression dans l'onglet Utilitaire du logiciel d'impression. La boîte de dialogue suivante s'ouvre.

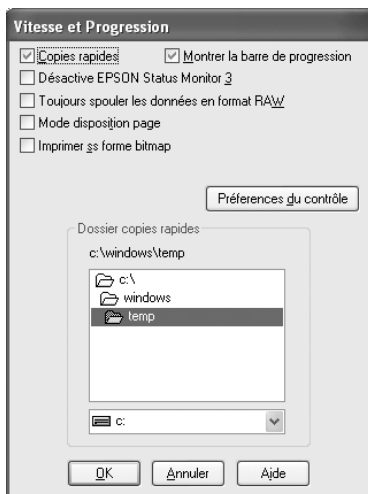

Les paramètres associés à la vitesse d'impression disponibles sont les suivants :

### ***Copies rapides***

Pour imprimer rapidement plusieurs exemplaires de votre document, sélectionnez Copies rapides. La vitesse est augmentée car l'espace du disque dur est utilisé comme un cache pendant l'impression de plusieurs exemplaires de votre document.

### ***Montrer la barre de progression***

Si vous souhaitez afficher la barre de progression à chaque impression, sélectionnez Montrer la barre de progression.

## **Désactiver EPSON Status Monitor 3**

Activez cette case à cocher pour désactiver la surveillance de l'état de l'imprimante via EPSON Status Monitor 3.

## **Toujours spouler les types de données brutes (RAW) (Windows XP et 2000)**

Activez la case à cocher Toujours spouler les types de données brutes (RAW) pour permettre aux clients Windows NT d'envoyer au spouleur des documents en utilisant le format RAW plutôt que le format (métafichier) EMF (les applications fonctionnant sous Windows NT utilisent le format EMF par défaut).

Vous pouvez également utiliser cette option si les documents spoulés au format EMF ne sont pas imprimés correctement ou si l'espace mémoire ou disque n'est pas suffisant.

### **Remarque :**

*Lors de l'envoi de données au format RAW, la progression de l'impression affichée par la barre de progression ne correspond pas nécessairement à la progression réelle de l'impression.*

## **Mode de rendu des pages (Windows XP et 2000)**

Activez cette case à cocher lorsque la vitesse d'impression est extrêmement réduite ou lorsque la tête d'impression s'immobilise pendant quelques minutes lors de l'impression.

### **Remarque :**

*Lors de l'utilisation de cette fonction, les problèmes suivants peuvent survenir :*

- Il est possible que la progression de l'impression affichée dans la barre de progression ne corresponde pas à la progression réelle.*
- Il est possible que le lancement de l'impression nécessite plus de temps.*



## **Imprimer en tant que bitmap (Windows XP et 2000)**

Activez cette case à cocher lorsque la vitesse d'impression est extrêmement réduite ou lorsque la tête d'impression s'immobilise pendant quelques minutes lors de l'impression. Utilisez cette option lorsque les paramètres Toujours spouler les types de données brutes (RAW) et Mode de rendu des pages ne permettent pas de résoudre le problème.

## **Préférences du contrôle**

La fenêtre Préférences du contrôle vous permet de modifier les paramètres de EPSON Status Monitor 3. Cliquez avec le bouton droit sur l'icône de raccourci de la barre des tâches et sélectionnez Préférences du contrôle.

Vous pouvez sélectionner les paramètres répertoriés dans le tableau suivant :

<b>Sélectionner les notifications</b>	Affiche les paramètres actuels concernant la notification d'erreur.  Activez les cases à cocher correspondant aux types d'erreur pour lesquels vous souhaitez être averti.  Cliquez sur le bouton Défaut pour ramener à leur valeur par défaut tous les paramètres de la zone Sélectionner les notifications.
<b>Sélectionner l'icône de raccourci</b>	Si vous souhaitez ajouter une icône de raccourci à la barre des tâches de Windows, activez la case à cocher icône de raccourci et sélectionnez une icône. Vous pouvez cliquer sur l'icône de raccourci pour ouvrir EPSON Status Monitor 3 ou cliquer sur l'icône avec le bouton droit de la souris pour accéder à certains utilitaires d'impression.
<b>Autoriser le contrôle des imprimantes partagées</b>	Activez cette case à cocher pour autoriser le contrôle d'une imprimante partagée par d'autres ordinateurs.

---

## **Mise à jour et désinstallation des logiciels**

Cette section décrit la procédure à suivre si vous avez mis à jour le système d'exploitation de l'ordinateur, si vous souhaitez mettre à jour ou désinstaller le logiciel d'impression.

### **Mise à jour du logiciel d'impression sous Windows Me, XP ou 2000**

Lorsque vous mettez à jour le logiciel d'impression sous Windows Me, XP ou 2000, veillez à désinstaller le logiciel d'impression précédent avant d'installer le nouveau. La mise à jour échouera si vous essayez d'écraser l'ancien logiciel d'impression.

➔ Voir « Désinstallation du pilote d'impression » à la page 346

### **Désinstallation du pilote d'impression**

#### **Pour Windows**

##### **Remarque :**

- ❑ *Pour désinstaller des applications sous Windows 2000, vous devez vous connecter en tant qu'utilisateur disposant de privilèges d'administrateur (un utilisateur appartenant au groupe Administrateurs).*
  - ❑ *Pour désinstaller des applications sous Windows XP, vous devez vous connecter avec un compte d'administrateur d'ordinateur. Vous ne pouvez pas désinstaller des applications si vous êtes connecté en tant qu'utilisateur d'un compte limité.*
1. Mettez l'imprimante hors tension et débranchez le câble côté imprimante.

2. Sous Windows Me, 98 et 2000, cliquez sur le bouton Démarrer, pointez vers Paramètres, puis sélectionnez Panneau de configuration.  
Sous Windows XP, cliquez sur Démarrer, puis sur Panneau de configuration.
3. Double-cliquez sur l'icône Ajout/Suppression de programmes et sélectionnez EPSON Logiciel imprimante dans la liste. Ensuite, cliquez sur Ajouter/Supprimer (ou Modifier/Supprimer sous Windows XP et 2000).
4. Sélectionnez l'icône EPSON Stylus Photo R2400 et cliquez sur OK.
5. Cliquez sur OK.

**Remarque :**

- ❑ *Si l'imprimante est connectée via un port USB sous Windows Me ou 98, vous devez désinstaller un composant USB supplémentaire. Sélectionnez EPSON Imprimantes USB dans la liste Ajout/Suppression de programmes, cliquez sur Ajouter/Supprimer, puis cliquez sur OK lorsqu'un message vous invite à redémarrer l'ordinateur. Si EPSON Imprimantes USB n'apparaît pas dans la liste Ajout/Suppression de programmes, double-cliquez sur EPUSBUN.EXE dans le CD-ROM du logiciel d'impression, puis suivez les instructions qui s'affichent à l'écran.*
- ❑ *Si l'imprimante est connectée via un port IEEE 1394 sous Windows XP, Me ou 2000, vous devez désinstaller un composant IEEE supplémentaire. Sélectionnez EPSON Imprimantes 1394.3 dans la liste Ajout/Suppression de programmes, cliquez sur le bouton Ajouter/Supprimer, puis cliquez sur OK lorsqu'un message vous invite à redémarrer l'ordinateur. Si EPSON Imprimantes 1394.3 n'apparaît pas dans la liste Ajout/Suppression de programmes, double-cliquez sur EPPPDUN.EXE dans le CD-ROM du logiciel d'impression, puis suivez les instructions qui s'affichent à l'écran.*

## **Pour Mac OS X**

1. Quittez toutes les applications.
2. Insérez le CD-ROM du logiciel d'impression EPSON dans votre Macintosh.
3. Double-cliquez sur le dossier Mac OS X.
4. Double-cliquez sur le dossier Pilote d'impression.
5. Double-cliquez sur l'icône.

### **Remarque :**

*Si la zone de dialogue Autorisation s'affiche, entrez le mot ou la phrase de passe, puis cliquez sur OK.*

6. Lorsque l'écran relatif au contrat de licence du logiciel apparaît, lisez la déclaration et cliquez sur Accepter.
7. Sélectionnez Désinstaller dans le menu situé dans la partie supérieure gauche, puis cliquez sur Désinstaller.
8. Suivez les instructions qui s'affichent à l'écran.

### **Remarque :**

*Si le nom de l'imprimante s'affiche toujours dans le Centre d'impression ou dans l'Utilitaire de configuration de l'imprimante une fois le logiciel d'impression désinstallé, supprimez le nom de votre imprimante du Centre d'impression ou de l'Utilitaire de configuration de l'imprimante. Ouvrez le Centre d'impression ou l'Utilitaire de configuration de l'imprimante, sélectionnez le nom de l'imprimante dans la liste des imprimantes, puis cliquez sur Supprimer.*

## **Pour Mac OS 9**

1. Quittez toutes les applications.
2. Insérez le CD-ROM du logiciel d'impression EPSON dans votre Macintosh.

3. Double-cliquez sur le dossier Français, puis double-cliquez sur le dossier Disque 1 situé dans le dossier Pilote d'impression.
4. Double-cliquez sur l'icône Installer.



5. Cliquez sur Continuer. Lorsque l'écran relatif au contrat de licence du logiciel apparaît, lisez la déclaration et cliquez sur Accepter.
6. Sélectionnez Désinstaller dans le menu situé dans la partie supérieure gauche, puis cliquez sur Désinstaller.
7. Suivez les instructions qui s'affichent à l'écran.

## ***Désinstallation du Guide d'utilisation***

### ***Pour Windows***

#### ***Remarque :***

- Pour désinstaller des applications sous Windows XP ou 2000, vous devez vous connecter avec un compte d'utilisateur disposant de privilèges d'administration : c'est-à-dire un utilisateur disposant d'un compte d'administrateur d'ordinateur sous Windows XP ou un utilisateur qui appartient au groupe Administrateurs sous Windows 2000.*
  - Sous Windows XP, vous ne pouvez pas désinstaller des applications si vous êtes connecté en tant qu'utilisateur d'un compte limité.*
1. Mettez l'imprimante hors tension et débranchez le câble qui relie l'imprimante à l'ordinateur.

2. Sous Windows XP, cliquez sur le bouton Démarrer, puis sélectionnez Panneau de configuration. Sous Windows Me, 98 ou 2000, cliquez sur le bouton Démarrer, pointez vers Paramètres, puis sélectionnez le Panneau de configuration.
3. Double-cliquez sur l'icône Ajout/Suppression de programmes, puis sélectionnez Guide d'utilisation ESPR2400 dans la liste. Cliquez sur Modifier/Supprimer sous Windows XP ou 2000 ou sur Ajouter/Supprimer sous Windows Me ou 98.
4. Cliquez sur OK.

**Remarque :**

*Si l'imprimante est connectée via un port USB sous Windows Me ou 98, vous devez désinstaller un composant USB. Sélectionnez EPSON Imprimantes USB dans la liste Ajout/Suppression de programmes, cliquez sur Ajouter/Supprimer ou sur Changer/Supprimer, puis cliquez sur OK lorsqu'un message vous invite à redémarrer l'ordinateur. Si EPSON Imprimantes USB n'apparaît pas dans la liste Ajout/Suppression de programmes, double-cliquez sur EPUSBUN.EXE dans le CD-ROM du logiciel d'impression, puis suivez les instructions qui s'affichent à l'écran.*

## **Pour Macintosh**

Faites glisser le dossier Guide d'utilisation, situé dans le dossier EPSON Stylus Photo R2400, du disque dur vers la corbeille. Faites ensuite glisser l'icône Guide d'utilisation ESPR2400 du bureau vers la corbeille.

## **Nettoyage de l'imprimante**

Pour maintenir votre imprimante dans un état de fonctionnement optimal, nettoyez-la soigneusement plusieurs fois par an comme suit :

1. Débranchez le cordon d'alimentation de l'imprimante.
2. Retirez tout le papier du bac feuille à feuille.
3. À l'aide d'une brosse douce, éliminez soigneusement toute trace de poussière et de saleté du bac feuille à feuille.
4. Si le boîtier extérieur ou l'intérieur du bac feuille à feuille sont sales, essuyez-les avec un chiffon propre et doux imprégné de détergent doux. Maintenez le capot de l'imprimante fermé pour que l'eau ne pénètre pas à l'intérieur.
5. Si l'intérieur de l'imprimante était accidentellement taché d'encre, nettoyez-le avec un chiffon humide.
6. Si de l'encre a coulé dans l'imprimante, essuyez l'intérieur de l'imprimante avec un chiffon propre et doux.

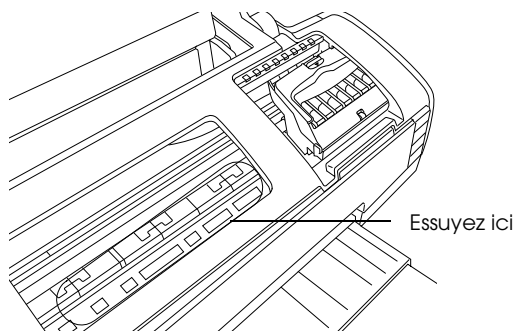

**Attention :**

*Veillez à ne pas toucher les pignons et les rouleaux situés à l'intérieur de l'imprimante.*



**Important :**

- ❑ *N'appliquez pas de graisse sur les pièces métalliques situées sous le chariot de la tête d'impression.*
- ❑ *N'utilisez pas d'alcool ni de dissolvant pour nettoyer l'imprimante. En effet, ces produits chimiques risquent d'endommager les composants et le boîtier de l'imprimante.*
- ❑ *Veillez à ne pas renverser d'eau sur le mécanisme de l'imprimante ni sur ses composants électroniques.*
- ❑ *N'utilisez pas de brosse dure ou abrasive.*
- ❑ *Ne vaporisez pas de lubrifiant à l'intérieur de l'imprimante. Des huiles inappropriées pourraient endommager le mécanisme. Contactez votre revendeur ou un technicien qualifié si vous pensez qu'une lubrification est nécessaire.*

---

## **Transport de l'imprimante**

Si vous devez transporter l'imprimante, replacez-la soigneusement dans son carton d'origine (ou dans un carton similaire aux dimensions adaptées) avec des matériaux de protection. Procédez comme indiqué ci-dessous.



**Important :**

- ❑ *En cas de stockage ou de transport, veillez à ne pas pencher, placer verticalement ou renverser l'imprimante. Toute position inadéquate peut entraîner une fuite d'encre des cartouches.*
- ❑ *Laissez les cartouches d'encre installées. Le fait de retirer les cartouches peut déshydrater la tête d'impression et empêcher toute impression.*



1. Branchez l'imprimante, puis mettez-la sous tension. Attendez que la tête d'impression soit revenue à sa position initiale et fermez le capot supérieur de l'imprimante. Mettez l'imprimante hors tension et débranchez-la.
2. Débranchez le câble d'interface de l'imprimante.
3. Retirez le papier du bac feuille à feuille.
4. Ouvrez de nouveau le capot supérieur de l'imprimante. Immobilisez le porte-cartouches sur l'imprimante avec du ruban adhésif comme illustré ci-dessous et fermez le capot supérieur de l'imprimante.

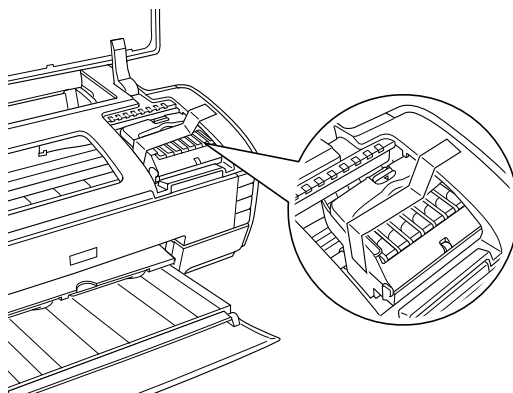

5. Insérez le plateau de sortie et fermez le guide papier.
6. Posez les pièces de protection de chaque côté de l'imprimante.
7. Remplacez l'imprimante et le cordon d'alimentation dans l'emballage d'origine.
8. Maintenez l'imprimante horizontale pendant le transport.
9. Avant de réutiliser l'imprimante, veillez à en retirer les matériaux de protection ainsi que le ruban adhésif.

---

## **Options et consommables**

### **Consommables**

Vous pouvez utiliser les cartouches et supports spéciaux Epson suivants pour votre imprimante.

#### **Cartouches d'encre**

Vous pouvez utiliser les cartouches d'encre suivantes.

<b>Type d'encre</b>	<b>Références des cartouches d'encre</b>
Noir très clair	T0599
Magenta clair	T0596
Cyan clair	T0595
Noir clair	T0597
Noir Photo	T0591
Noir Mat	T0598
Cyan	T0592
Magenta	T0593
Jaune	T0594

**Remarque :**

*La référence des cartouches d'encre varie selon le pays.*

#### **Types de supports**

Epson vous propose des supports spéciaux particulièrement bien adaptés aux imprimantes à jet d'encre pour des résultats de première qualité.

➔ Voir « Paramètre Support » à la page 400

**Remarque :**

- ❑ *La disponibilité des supports varie selon les pays.*
- ❑ *Pour obtenir les dernières informations sur les supports disponibles dans votre région, visitez le site web du service clientèle de EPSON.*
  - ➔ *Voir « Contacter l'assistance clientèle » à la page 412*

---

## **Exif Print et PRINT Image Matching**

Exif Version 2.2 (également appelé Exif Print, une norme internationale pour les appareils photo numériques) et PRINT Image Matching vous permettent d'imprimer des photos d'excellente qualité lorsque vous utilisez un appareil photo numérique et une imprimante qui prennent en charge cette fonction.

### **Remarque :**

*Nous vous recommandons d'utiliser EPSON Easy Photo Print lors de l'utilisation de la fonction Exif Print ou PRINT Image Matching.*

## **Efficacité**

### **Exif Print**

Lorsque vous prenez des photos avec un appareil photo numérique compatible Exif Print, des informations relatives aux réglages de l'appareil photo et aux conditions de la scène au moment de la prise de vue sont associées aux données photographiques. Ces informations comprennent, entre autres, le mode d'exposition, la balance des blancs, le contrôle du gain, le contraste, la saturation et la netteté. L'imprimante exploite ensuite ces informations pour corriger et améliorer les données photographiques, puis imprime une image qui reflète la scène d'origine saisie par l'appareil photo numérique.

## *Impression sans Exif Print*

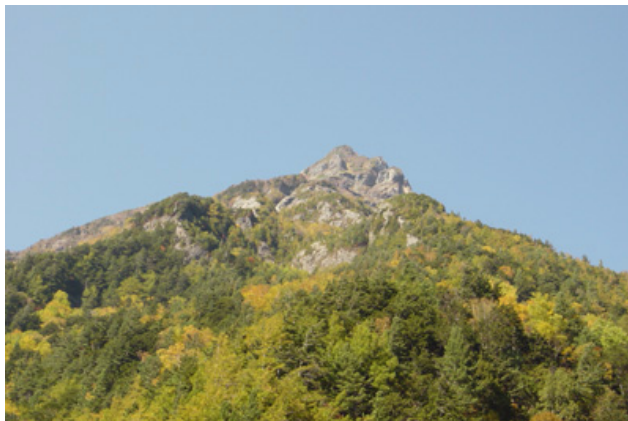

## *Impression avec Exif Print*

Lorsque des données Exif Print sont incorporées aux données photographiques, l'imprimante les interprète pour régler et imprimer l'image.

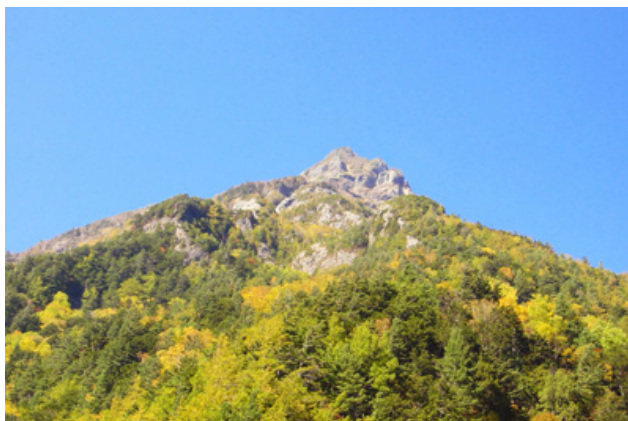

### **Remarque :**

*Les images ci-dessus sont des exemples. Les résultats dépendent de l'imprimante.*

## ***PRINT Image Matching***

PRINT Image Matching donne le contrôle du processus d'impression à l'appareil photo et permet de produire des photos qui reflètent les qualités spécifiques de celui-ci. Lors d'une prise de vue avec un appareil photo numérique exploitant la fonction PRINT Image Matching, les informations de commande d'impression de l'appareil photo sont incorporées aux données photographiques. La commande d'impression donne à l'imprimante des instructions sur la façon de corriger les couleurs et les détails en fonction des informations mémorisées lors de la prise de vue. Les réglages de l'appareil photo numérique pris en compte dans la commande d'impression sont, entre autres attributs, les paramètres gamma, espace de couleur, balance des couleurs, zone d'ombre masquée, contraste et luminosité. Une imprimante prenant en charge la fonction PRINT Image Matching est capable d'interpréter ces commandes et de reproduire fidèlement les caractéristiques de l'image capturée par l'appareil photo numérique.

### *Impression sans PRINT Image Matching*



## *Impression avec PRINT Image Matching*

Lorsque des données PRINT Image Matching sont incorporées aux données photographiques, elles indiquent à l'imprimante comment régler et imprimer l'image.



### **Remarque :**

- ❑ *Les images ci-dessus sont des exemples. Les résultats de l'impression dépendent de l'appareil photo numérique.*
- ❑ *Pour plus de détails sur l'utilisation de périphériques prenant en charge la fonction PRINT Image Matching, reportez-vous au guide d'utilisation de ces périphériques.*
- ❑ *Veuillez vérifier auprès de votre fabricant de périphérique d'entrée si celui-ci prend en charge la fonction PRINT Image Matching.*
- ❑ *EPSON Easy Photo Print et EPSON Darkroom Print permettent à l'utilisateur de décider si la fonction PRINT Image Matching doit être utilisée.*
- ❑ *Si l'application EPSON Easy Photo Print ou EPSON Darkroom Print n'est pas utilisée et que l'impression est effectuée à partir d'un logiciel de retouche classique qui ne prend pas en charge PRINT Image Matching, cette fonction ne pourra pas être utilisée.*

## ***Mode d'utilisation***

Prenez des photos en utilisant un appareil photo numérique compatible Exif Print et/ou PRINT Image Matching, puis utilisez EPSON Easy Photo Print ou EPSON Darkroom Print pour les imprimer. EPSON Easy Photo Print et EPSON Darkroom Print sont inclus sur le CD-ROM des logiciels.



---

# ***Caractéristiques techniques de l'imprimante***

## ***Impression***

<b>Méthode d'impression</b>	Jet d'encre à la demande
<b>Configuration des buses</b>	1 440 buses (180 × 8)

## ***Papier***

### ***Remarque :***

*Étant donné que la qualité des marques ou des types de papier peut être modifiée par le fabricant sans préavis, Epson ne peut garantir la qualité d'aucun papier de marque autre qu'Epson. Procédez toujours à des essais avant d'acheter de grandes quantités de papier ou d'imprimer des travaux de volume important.*

## ***Caractéristiques du papier***

Feuilles simples :

Format	A3+ (329 × 483 mm) A3 (297 × 420 mm) A4 (210 × 297 mm) A5 (148 × 210 mm) A6 (105 × 148 mm) B4 (257 × 364 mm) B5 (182 × 257 mm) 30 × 30 cm (12 × 12") 20 × 25 cm (8 × 10") 13 × 20 cm (5 × 8") 13 × 18 cm (5 × 7") 10 × 15 cm (4 × 6") 9 × 13 cm (3,5 × 5") Letter 8 1/2 × 11" Legal 8 1/2 × 14"
Types de papier	Papier ordinaire.
Épaisseur (papier ordinaire)	0,08 à 0,11 mm (0,003 à 0,004")
Poids (papier ordinaire)	64 g/m <sup>2</sup> (17 lb) à 90 g/m <sup>2</sup> (24 lb)

**Remarque :**

- ❑ *Du papier de mauvaise qualité peut diminuer la qualité d'impression et provoquer des bourrages ou d'autres problèmes. Si vous rencontrez beaucoup de problèmes, choisissez du papier de qualité supérieure.*
- ❑ *Ne chargez pas du papier courbé ou plié.*
- ❑ *Utilisez le papier dans des conditions normales :  
Température de 15 à 25 °C  
Humidité relative de 40 à 60 %*

**Zone imprimable**

Normal

Sans marges

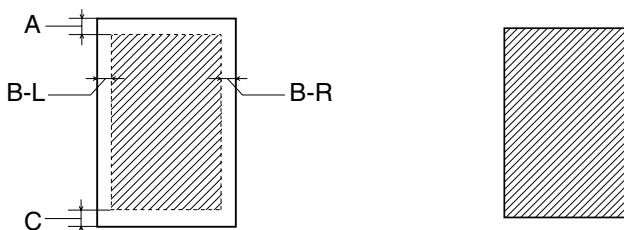

Les diagonales indiquent la surface imprimable.

Feuilles simples et cartes index

A : La taille de la marge supérieure minimale est de 3 mm.

B-L : La taille de la marge gauche minimale est de 3 mm.

B-R : La taille de la marge droite minimale est de 3 mm.

C : La taille de la marge inférieure minimale est de 3 mm.



## Papier épais

- A : La taille de la marge supérieure minimale est de 20 mm.
- B-L : La taille de la marge gauche minimale est de 3 mm.
- B-R : La taille de la marge droite minimale est de 3 mm.
- C : La taille de la marge inférieure minimale est de 20 mm.

### Remarque :

- ❑ Selon le support utilisé, la qualité d'impression peut décliner dans le haut et le bas du tirage et ces zones peuvent être tachées.
- ❑ L'impression sans marges n'est pas disponible lorsque l'option Manuelle - Avant est sélectionnée.

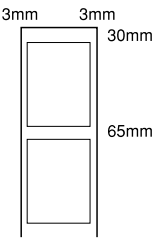
## Papier rouleau

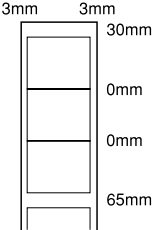
Marges standard	
	<p>Appuyez sur la touche papier rouleau  une fois l'impression terminée pour imprimer le repère de coupe.</p> <p>Si vous appuyez de nouveau sur la touche papier rouleau  et que vous envoyez des données à imprimer, la marge entre les impressions est d'environ 65 mm.</p>
	<p>Si vous envoyez un travail d'impression qui compte plusieurs pages ou si vous envoyez des travaux d'impression en continu, aucune marge ne séparera les impressions.</p>

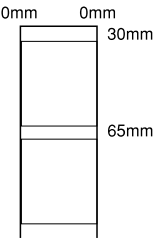
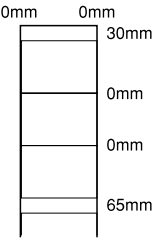
<b>Sans marges</b>	
	<p>Appuyez sur la touche papier rouleau ⌘ une fois l'impression terminée pour imprimer le repère de coupe.</p> <p>Si vous appuyez de nouveau sur la touche papier rouleau ⌘ et que vous envoyez des données à imprimer, la marge entre les impressions est d'environ 65 mm.</p>
	<p>Si vous envoyez un travail d'impression qui compte plusieurs pages ou si vous envoyez des travaux d'impression en continu, aucune marge ne séparera les impressions.</p>

## ***Cartouches d'encre***

Noir très clair (T0599)  
Magenta clair (T0596)  
Cyan clair (T0595)  
Noir clair (T0597)  
Noir photo (T0591)  
Noir mat (T0598)  
Cyan (T0592)  
Magenta (T0593)  
Jaune (T0594)

<b>Couleur</b>	Noir très clair, Magenta clair, Cyan clair, Noir clair, Noir photo, Noir mat, Cyan, Magenta, Jaune
<b>Durée de vie des cartouches</b>	6 mois au plus après déballage, à 25°C
<b>Température</b>	Stockage : -20 à 40°C  1 mois à 40°C  Gel :** -16 °C
<b>Dimensions</b>	12,7 mm (largeur) × 73,5 mm (profondeur) × 55,3 mm (hauteur)

\* À 25 °C, l'encre dégèle en 3 heures environ et est ensuite utilisable.



**Important :**

- ❑ *Epson recommande l'utilisation des cartouches d'encre de marque Epson. La garantie Epson ne pourra s'appliquer si votre imprimante est détériorée par suite de l'utilisation de produits non fabriqués par Epson.*
- ❑ *N'utilisez pas de cartouche dont la date de péremption indiquée sur l'emballage est dépassée.*
- ❑ *Ne remplissez pas les cartouches. L'imprimante calcule la quantité d'encre restante à l'aide d'une puce intégrée à la cartouche d'encre. Par conséquent, même si la cartouche est remplie à nouveau, la puce indiquera qu'elle est vide.*

**Remarque :**

*Les cartouches d'encre fournies avec l'imprimante sont partiellement utilisées lors de l'installation initiale. Afin de produire des impressions de haute qualité, la tête d'impression de l'imprimante est alors complètement chargée en encre. Ce processus unique consomme une certaine quantité d'encre. Les cartouches suivantes seront néanmoins uniquement utilisées dans le cadre de l'impression.*

## Caractéristiques mécaniques

<b>Trajet du papier</b>	Bac feuille à feuille, entrées pour fente d'alimentation manuelle avant et fente d'alimentation manuelle arrière
<b>Dimensions</b>	Stockage Largeur : 615 mm Profondeur : 314 mm Hauteur : 223 mm
	Impression Largeur : 615 mm Profondeur : 737 mm Hauteur : 457 mm
<b>Poids</b>	11,7 kg, corps de l'imprimante uniquement

<b>Trajet du papier</b>	<b>Capacité</b>
Bac feuille à feuille	Environ 120 feuilles de papier 90 g/m <sup>2</sup> (24 lb)
Fente d'alimentation manuelle avant	Une seule feuille à la fois Épaisseur : 1,3 mm seulement Format : A4 (210 × 297 mm) à A3+ (329 × 483 mm)
Fente d'alimentation manuelle arrière	Une seule feuille à la fois Épaisseur : 0,29 à 0,48 mm Format : A4 (210 × 297 mm) à A3+ (329 × 483 mm)

## Caractéristiques électriques

	Modèle 120V	Modèle 220-240V
<b>Tension d'entrée</b>	99 à 132 V	198 à 264 V
<b>Fréquence nominale</b>	50 à 60 Hz	
<b>Fréquence d'entrée</b>	49,5 à 60,5 Hz	
<b>Intensité nominale</b>	0,5 A (max. 0,8 A)	0,25 A (max. 0,4 A)
<b>Consommation électrique</b>	Environ 18 W (motif Letter ISO10561) Environ 1 W en mode de veille	Environ 18 W (motif Letter ISO10561) Environ 1,3 W en mode de veille

### Remarque :

Vérifiez la tension d'alimentation de l'imprimante sur l'étiquette située à l'arrière de l'imprimante.

## Conditions ambiantes

Température	Fonctionnement : 10 à 35°C  Stockage : -20 à 40°C  1 mois à 40°C
Humidité relative	Fonctionnement :* 20 à 80% d'humidité relative  Stockage :* 5 à 85% d'humidité relative

\* Sans condensation



# ***Normes et conformité***

Modèle américain :

Sécurité	UL 60950 CSA C22.2 No.60950
CEM	Règlement FCC section 15, sous-section B, classe B CSA C108.8, classe B

Modèle européen :

Directive basse tension 73/23/CE	EN 60950
Directive CEM 89/336/CE	EN 55022 Classe B EN 55024 EN 61000-3-2 EN 61000-3-3

Modèle australien :

CEM	AS/NZS CISPR 22 Classe B
-----	--------------------------

---

## **Configuration système requise**

Reportez-vous à la section appropriée ci-dessous pour connaître les configurations minimale et recommandée nécessaires pour utiliser cette imprimante.

### **Pour Windows**

Pour pouvoir utiliser votre imprimante, Microsoft® Windows® XP, Me, 98 ou 2000 doit être installé.

#### Connexion USB :

Pour connecter votre imprimante à l'aide d'un câble USB 1.1 blindé standard, vous devez disposer d'un ordinateur disposant d'une version de Windows XP, 98 ou 2000 installée au préalable et équipé d'un port USB. Pour Windows Me, votre ordinateur doit disposer d'une version de Windows Me installée au préalable ou mise à niveau à partir d'une version de Windows 98 installée au préalable. Si vous utilisez un câble USB 2.0, vous devez disposer d'un ordinateur disposant d'une version de Windows XP ou 2000 installée au préalable et équipé d'un port USB 2.0.

Si vous souhaitez connecter votre imprimante à un port IEEE 1394, vous devez disposer d'un ordinateur disposant d'une version de Windows XP, Me ou 2000 installée au préalable et équipé d'un port IEEE 1394 et l'imprimante doit être connectée à l'aide d'un câble IEEE 1394 blindé.

Votre ordinateur doit également présenter la configuration suivante :

<b>Configuration système minimale</b>	<b>Système recommandé</b>
Processeur Pentium 150 MHz pour Windows Me Processeur Pentium pour Windows 98 Processeur Pentium 300 MHz pour Windows XP Processeur Pentium 133 MHz pour Windows 2000	Pentium 2.0 GHz ou supérieur
64 Mo de RAM pour Windows Me et 98 128 Mo de RAM pour Windows XP et 2000	256 Mo de RAM ou plus
50 Mo d'espace disque disponible pour Windows Me et 98 200 Mo d'espace disque disponible pour Windows XP 100 Mo d'espace disque disponible pour Windows 2000	500 Mo ou plus d'espace disque disponible pour Windows Me et 98 1 Go ou plus d'espace disque disponible pour Windows XP et 2000
USB et IEEE 1394 pour Windows Me, XP et 2000 USB pour Windows 98	USB 2.0 et IEEE 1394
Écran SVGA	Écran SVGA

Le revendeur de votre ordinateur peut vous aider à mettre à jour votre système si celui-ci ne répond pas à la configuration exigée.

## Pour Macintosh

Pour relier cette imprimante à un ordinateur Apple® Macintosh®, vous devez utiliser un câble USB.

Votre ordinateur doit également présenter la configuration système suivante :

<b>Configuration système minimale</b>	<b>Système recommandé</b>
Mac OS version 9.1 ou une version plus récente Mac OS X version 10.2 ou une version plus récente	Mac OS version 9.1 ou une version plus récente Mac OS X version 10.2 ou une version plus récente
PowerPC G3 233 MHz pour Mac OS version 9.1 ou une version plus récente PowerPC G3 233 MHz pour Mac OS X version 10.2 ou une version plus récente	PowerPC G4 pour Mac OS version 9.1 ou une version plus récente PowerPC G4 pour Mac OS X version 10.2 ou une version plus récente
128 Mo de RAM pour Mac OS version 9.1 ou une version plus récente 192 Mo de RAM pour Mac OS X version 10.2 ou une version plus récente	256 Mo de RAM ou plus pour Mac OS version 9.1 ou une version plus récente 256 Mo de RAM ou plus pour Mac OS X version 10.2 ou une version plus récente
50 Mo d'espace disponible sur le disque dur pour Mac OS version 9.1 ou une version plus récente 50 Mo d'espace disponible sur le disque dur pour Mac OS X version 10.2 ou une version plus récente	1 Go d'espace disponible sur le disque dur ou plus pour Mac OS version 9.1 ou une version plus récente 1 Go d'espace disponible sur le disque dur ou plus pour Mac OS X version 10.2 ou une version plus récente
USB et IEEE 1394 pour Mac OS version 9.1 ou une version plus récente USB et IEEE 1394 pour Mac OS X version 10.2 ou une version plus récente	USB 2.0 et IEEE 1394 pour Mac OS version 9.1 ou une version plus récente USB 2.0 et IEEE 1394 pour Mac OS X version 10.2 ou une version plus récente

Écran SVGA pour Mac OS version 9.1 ou une version plus récente	Écran SVGA pour Mac OS version 9.1 ou une version plus récente
Écran SVGA pour Mac OS X version 10.2 ou une version plus récente	Écran SVGA pour Mac OS X version 10.2 ou une version plus récente

**Remarque :**

- ❑ *Pour connaître la quantité de mémoire disponible sous Mac OS X, sélectionnez A propos de ce Mac dans le menu Pomme.*
- ❑ *Pour Mac OS 9, la configuration mémoire requise mentionnée ci-dessus concerne l'impression sur du papier au format Letter. La configuration nécessaire peut varier en fonction du format du papier, du type d'application que vous utilisez et de la complexité du document que vous voulez imprimer.*

En plus de ces exigences relatives au système et à la mémoire, vous devrez disposer de 20 Mo d'espace libre sur le disque dur pour installer le logiciel d'impression. Pour imprimer, vous avez également besoin d'un espace libre supplémentaire sur le disque égal à environ deux fois la taille du fichier que vous voulez imprimer.

## **Utilisation du Guide d'utilisation**

Reportez-vous à la section appropriée ci-dessous pour connaître la configuration navigateur minimale nécessaire à l'utilisation du *Guide d'utilisation*.

<b>Pour Windows</b>	
<b>Navigateur</b>	Microsoft Internet Explorer 4.0 ou plus récent recommandé
<b>Pour Macintosh</b>	
<b>Navigateur</b>	Microsoft Internet Explorer 4.0 ou plus récent recommandé

---

## Chargement du papier

### Chargement de feuilles simples

Pour charger du papier dans l'imprimante, procédez comme suit :

1. Ouvrez le guide papier et déployez l'extension du guide papier.
2. Assurez-vous que le plateau de sortie est éjecté et que l'extension du plateau de sortie est déployée.
3. Positionnez le guide latéral gauche de telle façon que l'espace entre les deux guides latéraux soit légèrement supérieur à la largeur de votre papier.
4. Déramez une pile de papier et taquez-la sur une surface plate pour égaliser les bords.
5. Chargez le papier face imprimable dessus en l'appuyant contre le guide latéral droit, et faites le glisser dans le bac feuille à feuille. Ensuite, faites glisser le guide latéral gauche contre le bord gauche du papier.

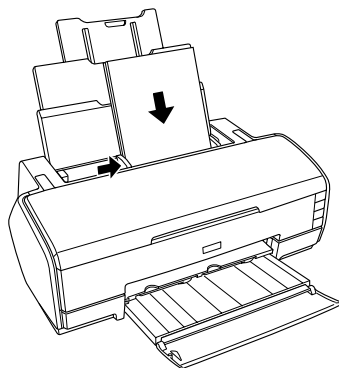

Lors de l'impression, le guide latéral gauche se déplace automatiquement de 3 mm vers la gauche. Ne le remettez pas en place à la main.

**Remarque :**

- ❑ *Laissez suffisamment de place devant l'imprimante pour que le papier puisse être éjecté sans problème.*
- ❑ *Chargez toujours le papier dans le bac d'alimentation en le présentant par le petit côté.*
- ❑ *Veillez à ce que la pile de papier ne dépasse pas le repère triangulaire de limite de chargement présent sur le guide latéral.*
- ❑ *Veillez à utiliser le guide mat pour feuilles multiples lors du chargement de plus de deux feuilles de papier épais de format supérieur au format A4. Pour plus d'instructions au sujet de la procédure d'installation du guide mat pour feuilles multiples, reportez-vous à la section suivante.*  
➔ *Voir « Installation du guide mat pour feuilles multiples » à la page 387.*

## **Chargement du papier épais**

Procédez comme suit pour charger du papier épais dans la fente d'alimentation manuelle avant. Vous pouvez utiliser du papier présentant une épaisseur de 1,3 mm et un format allant de A4 à A3+.



**Important :**

- ❑ *Si vous chargez le papier épais de manière incorrecte, vous risquez d'endommager l'imprimante.*
  
  - ❑ *Veillez à insérer le papier épais en suivant les étapes décrites ci-dessous. Si vous insérez le papier épais de manière différente (si vous insérez le papier épais dans l'imprimante et mettez l'imprimante hors tension, puis de nouveau sous tension, par exemple), vous risquez d'endommager l'imprimante.*
  
  - ❑ *Lors de l'impression sur du papier épais, veillez à retirer le support de papier rouleau, faute de quoi le papier est éjecté et une erreur de type bourrage papier survient.*
1. Assurez-vous que l'imprimante est sous tension et que le voyant Marche/Arrêt ne clignote pas.



**Important :**

*Veillez à insérer le papier épais lorsque l'imprimante est sous tension, faute de quoi le réglage automatique de la position d'impression pourrait ne pas avoir lieu après l'insertion du papier épais.*



2. Ouvrez le capot supérieur de l'imprimante. Ouvrez ensuite complètement le capot avant de l'imprimante.

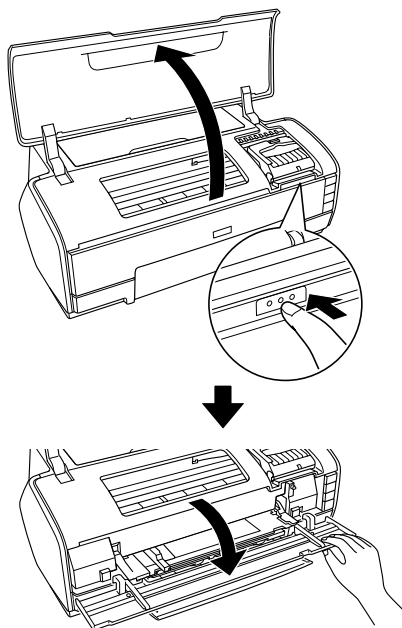

3. Fermez le capot supérieur de l'imprimante.
4. Chargez le papier épais en orientant la face imprimable vers le haut.



**Remarque :**

*N'imprimez que sur une seule feuille de papier épais à la fois.*

5. Faites glisser le papier épais dans l'imprimante jusqu'à ce que le bord arrière soit au même niveau que les flèches d'alignement situées sur la fente d'alimentation manuelle avant.

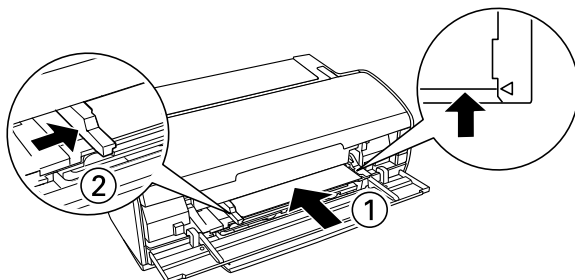
6. Faites glisser le guide latéral gauche contre le bord gauche du papier épais.



7. Appuyez sur la touche papier . Le papier épais est mis en place automatiquement. Lorsque le voyant Marche/Arrêt  cesse de clignoter, l'opération est terminée.

**Remarque :**

*Le papier est entraîné dans l'imprimante de l'avant vers l'arrière. Par conséquent, assurez-vous que l'espace situé à l'arrière de l'imprimante permet l'éjection complète du papier épais.*

---

## **Chargement de feuilles simples dans la fente d'alimentation manuelle arrière**

Procédez comme suit pour charger du papier dans la fente d'alimentation manuelle arrière. Vous pouvez utiliser du papier présentant une épaisseur comprise entre 0,29 et 0,48 mm et un format allant de A4 à A3+.

1. Mettez l'imprimante sous tension.

2. Déployez le plateau de sortie et l'extension du plateau de sortie.

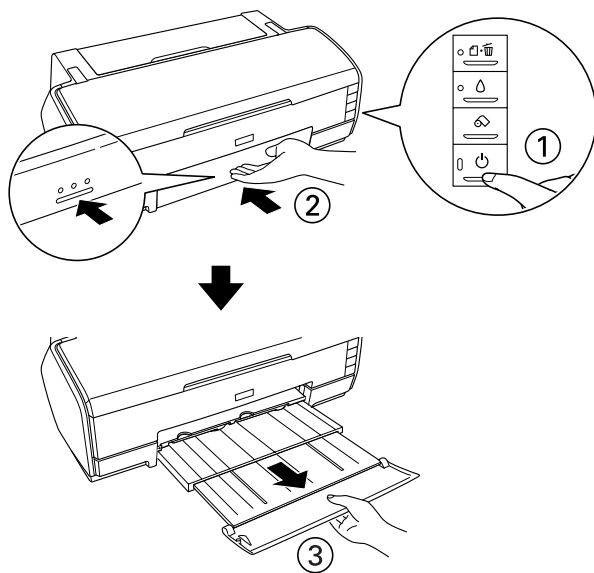

3. Si le support de papier rouleau est installé, retirez-le.
4. Assurez-vous que le guide latéral arrière de la fente d'alimentation arrière se trouve au ras du côté gauche de l'imprimante.

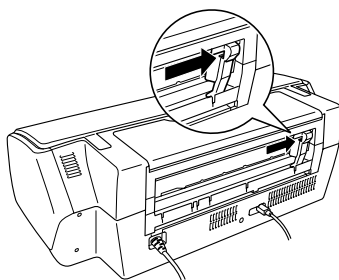

5. Installez le guide arrière des feuilles.

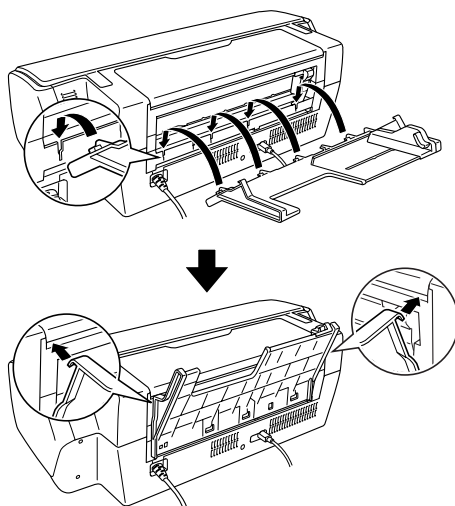

6. Faites glisser le guide latéral sur le guide arrière des feuilles de manière à ce que l'espace de chargement soit adapté au papier chargé.
7. À l'aide du guide arrière des feuilles, insérez le papier dans la fente d'alimentation manuelle arrière, au ras du guide latéral droit.

8. Faites glisser le guide latéral sur le guide arrière des feuilles jusqu'à ce qu'il se trouve au ras du papier.

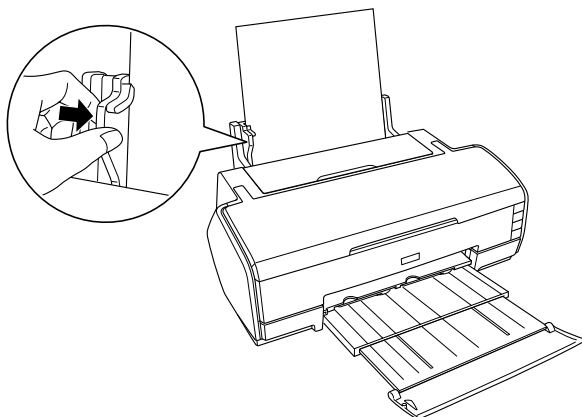

9. Insérez le papier dans la fente d'alimentation manuelle arrière jusqu'à ce que vous sentiez une résistance. Maintenez une pression constante sur le papier jusqu'à ce que l'imprimante entraîne légèrement le papier. Lâchez le papier de manière à ce que l'imprimante puisse ajuster la position de celui-ci.

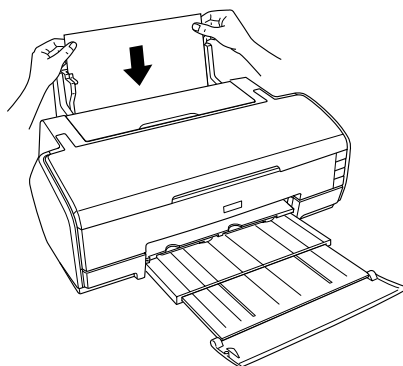

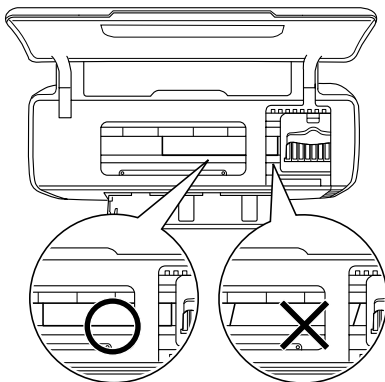

10. Lorsque le voyant Marche/Arrêt  cesse de clignoter et reste allumé, la procédure est terminée.

11. Ouvrez le capot supérieur de l'imprimante et assurez-vous que le papier est correctement chargé.



**Remarque :**

- ❑ Vous ne pouvez charger qu'une seule feuille à la fois.
- ❑ Vous pouvez laisser le guide arrière des feuilles sur l'imprimante (sauf lors de l'impression sur du papier rouleau).
- ❑ Avant de charger le papier, commencez par vous assurer qu'il se trouve au ras du guide latéral. Si le support inséré dans l'imprimante n'est pas droit, une erreur de type bourrage papier survient et le voyant du papier  se met à clignoter.

En cas d'erreur au niveau du papier, maintenez la touche papier rouleau  enfoncée pendant trois secondes. L'imprimante entraîne le papier vers l'arrière et le papier est éjecté à l'arrière de l'imprimante. Appuyez sur la touche papier  pour effacer l'erreur et recharger le papier. L'erreur apparaît également dans Status Monitor. Si vous appuyez sur ÉJECTER, le papier est éjecté à l'avant ou à l'arrière de l'imprimante.

12. Assurez-vous que l'option Manuelle - Rouleau est sélectionnée dans le pilote d'impression. Sous Windows, sélectionnez l'option Manuelle - Rouleau pour le paramètre Alimentation de l'onglet Principal. Sous Mac OS X, sélectionnez l'option Manuelle – Rouleau correspondant au format de papier utilisé (A4 Manuelle – Rouleau, par exemple) pour le paramètre Taille papier de la zone de dialogue Format d'impression. Sous Mac OS 9, sélectionnez l'option Manuelle - Rouleau pour le paramètre Alimentation de la zone de dialogue Format d'impression.

## ***Utilisation de supports spéciaux***

La plupart des papiers ordinaires donnent de bons résultats. Cependant, les impressions sur papier couché ou sur film glacé offrent un meilleur rendu parce que ces papiers absorbent moins d'encre.

Epson propose des supports spéciaux spécialement conçus pour l'encre utilisée dans les imprimantes à jet d'encre Epson. Nous vous recommandons d'utiliser les supports distribués par Epson pour garantir des résultats de haute qualité.

➔ Pour obtenir une liste complète de ces produits, reportez-vous à la section « Types de supports » à la page 354.

Quand vous chargez des supports spéciaux distribués par Epson, commencez par lire la notice livrée avec ces supports et gardez à l'esprit les indications ci-dessous.



### **Important :**

- ❑ *Les feuilles de nettoyage fournies avec les supports spéciaux Epson ne doivent pas être utilisées avec cette imprimante. En effet, la fonction de nettoyage qu'elles remplissent est inutile avec ce type d'imprimante. De plus, ces feuilles pourraient provoquer un bouchage.*
  
- ❑ *Si deux feuilles ou plus de papier épais de format supérieur au format A4 sont chargées sans l'aide du guide mat pour feuilles multiples, un bouchage papier se produit. Pour plus d'informations au sujet de l'installation du guide mat pour feuilles multiples, reportez-vous à la section suivante.  
➔ Voir « Installation du guide mat pour feuilles multiples » à la page 387.*

### **Remarque :**

- ❑ *Placez le support dans le bac feuille à feuille en orientant la face imprimable vers le haut. La notice fournie avec le support indique la face imprimable. Certains types de supports présentent des coins coupés afin d'identifier plus facilement le sens de chargement correct comme indiqué dans l'illustration.*

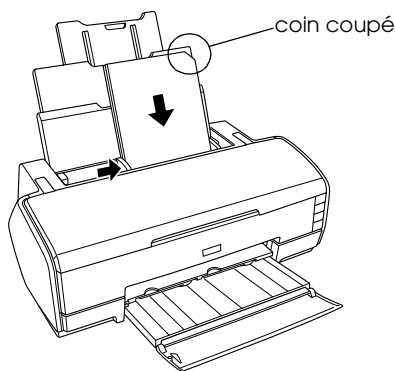

- ❑ *Veillez à sélectionner la méthode d'alimentation et le paramétrage du pilote adaptés au support que vous utilisez.*



- ❑ *Selon le type de support utilisé, vous pouvez également charger des feuilles simples dans la fente d'alimentation manuelle arrière. Pour obtenir des instructions sur la procédure à suivre pour charger des feuilles simples dans la fente d'alimentation manuelle arrière, reportez-vous à la section suivante.  
➔ Voir « Chargement de feuilles simples dans la fente d'alimentation manuelle arrière » à la page 378*
- ❑ *Si le papier est incurvé, aplatissez-le ou recourbez-le légèrement dans l'autre sens avant de le charger. L'utilisation de papier recourbé peut produire l'apparition de taches d'encre sur votre tirage.*

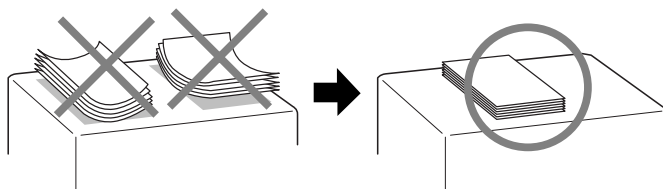

## Capacité de chargement en supports spéciaux Epson

Reportez-vous au tableau suivant pour déterminer la capacité de chargement en supports spéciaux Epson.

Type de support	Capacité de chargement
Papier Blanc Brillant	Jusqu'à 80 feuilles
Papier Couché qualité photo	Jusqu'à 50 feuilles pour les formats A3+ et A3 Jusqu'à 100 feuilles pour le format A4
Papier Mat Epais	A3+, A3 : jusqu'à 10 feuilles lorsque le guide mat pour feuilles multiples est installé** A3+, A3 : une feuille à la fois lorsque le guide mat pour feuilles multiples n'est pas installé A4 : jusqu'à 20 feuilles
Papier Mat - Archival	A3+, A3 : jusqu'à 10 feuilles lorsque le guide mat pour feuilles multiples est installé** A3+, A3 : une feuille à la fois lorsque le guide mat pour feuilles multiples n'est pas installé A4 : jusqu'à 20 feuilles
Papier Couché Double Face	Une seule feuille à la fois
Papier Photo Premium	A3+, A3 : jusqu'à 10 feuilles A4, 10 × 15 cm (4 × 6") : jusqu'à 20 feuilles
Premium Luster Photo Paper	A3+, A3 : jusqu'à 10 feuilles
Papier Photo Semi-Glacé Premium	A3+, A3 : jusqu'à 10 feuilles A4 : jusqu'à 20 feuilles
Papier Aquarelle - Extra Blanc*	Une seule feuille à la fois
UltraSmooth Fine Art Paper*	Une seule feuille à la fois

Papier beaux-arts velouté*	Une seule feuille à la fois
Proofing Paper Semimatte	Une seule feuille à la fois
Papier couché qualité photo adhésif	Une seule feuille à la fois

- \* Ce type de papier doit être chargé dans la fente d'alimentation manuelle arrière.  
Pour obtenir des instructions sur la procédure à suivre pour charger du papier dans la fente d'alimentation manuelle arrière, reportez-vous à la section « Chargement de feuilles simples dans la fente d'alimentation manuelle arrière » à la page 378.
- \*\* Lors du chargement de deux feuilles ou plus de papier épais, vous devez installer le guide mat pour feuilles multiples. Pour plus d'instructions au sujet de la procédure d'installation du guide mat pour feuilles multiples, reportez-vous à la section « Installation du guide mat pour feuilles multiples » à la page 387.

## ***Installation du guide mat pour feuilles multiples***

1. Ouvrez le guide papier et déployez les extensions.

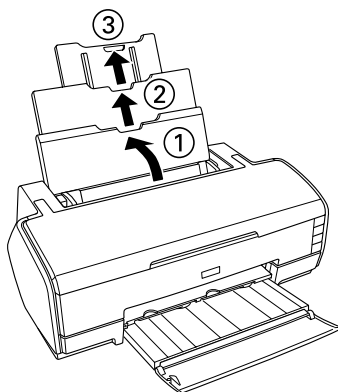

2. Installez le guide mat pour feuilles multiples. Fixez les deux grands crochets sur le centre de l'extension du guide papier.

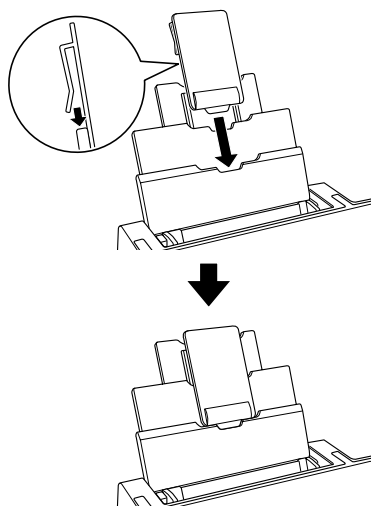

**Important :**

*Utilisez uniquement le guide mat pour feuilles multiples lors du chargement de deux feuilles ou plus (10 feuilles au maximum) de papier épais de format supérieur au format A4. Lors de l'impression à l'aide d'autres supports, retirez le guide.*

### **Stockage du papier photo Epson**

Rangez le papier non utilisé dans son emballage d'origine dès que l'impression est terminée. Nous vous recommandons de stocker vos tirages dans une pochette hermétique en plastique. Maintenez-les à l'écart des températures élevées, de l'humidité et de la lumière directe du soleil.

# ***Chargement et retrait du papier rouleau***

## ***Chargement du papier rouleau***

Lorsque le support de papier rouleau est placé sur l'imprimante, vous pouvez imprimer sur du papier rouleau, ce qui est plus pratique pour l'impression de bannières. Lorsque vous imprimez sur du papier rouleau, gardez les points suivants à l'esprit :

- ❑ Chargez le papier en orientant la face imprimable vers le haut.
- ❑ Utilisez du papier plat et en bon état. Si le papier est recourbé, aplatissez-la avant de le charger afin d'éviter des problèmes d'entraînement du papier.
- ❑ Tenez toujours le papier par les bords.
- ❑ Laissez suffisamment de place devant l'imprimante pour que le papier puisse être complètement éjecté.
- ❑ Assurez-vous que le capot avant de l'imprimante est ouvert et que le plateau de sortie est stocké dans l'imprimante.
- ❑ Assurez-vous que l'extrémité du papier est coupée correctement, perpendiculairement à la longueur du papier. Si le papier est coupé en diagonale ou de manière incorrecte, il est possible qu'il ne puisse être entraîné correctement ou que l'imprimante imprime au-delà du bord du papier.
- ❑ Utilisez un support Epson pour obtenir des résultats de qualité supérieure.
- ❑ Vérifiez toujours les niveaux d'encre avant d'imprimer sur du papier rouleau. En effet, si vous devez remplacer les cartouches d'encre lorsque le papier rouleau est chargé, le papier risque d'être taché.

- ❑ Nous vous recommandons de remplacer le papier rouleau par un nouveau rouleau lorsqu'il ne reste plus que 20 cm de papier. Sinon la qualité d'impression risque d'être insatisfaisante sur la partie restante.

Pour installer les supports de papier rouleau et charger le papier rouleau, procédez comme suit.

1. Fixez les supports de papier rouleau sur le papier rouleau.

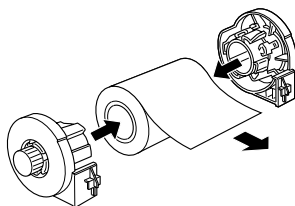

**Remarque :**

*Une fois le papier rouleau et les supports assemblés, retirez la feuille de protection.*

2. À l'aide d'une équerre, vérifiez que l'extrémité du rouleau est coupée perpendiculairement aux bords, comme illustré.

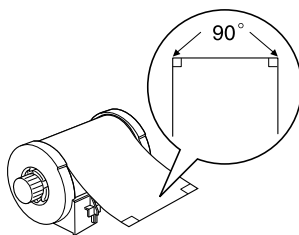

**Important :**

*Vérifiez toujours que l'extrémité du rouleau est coupée perpendiculairement à l'aide d'une équerre ou d'un outil similaire. Si le papier est coupé en diagonale, l'entraînement du papier risque de poser des problèmes.*

3. Mettez l'imprimante sous tension.
4. Assurez-vous que l'extension du plateau de sortie est déployée et que le plateau de sortie est stocké dans l'imprimante.

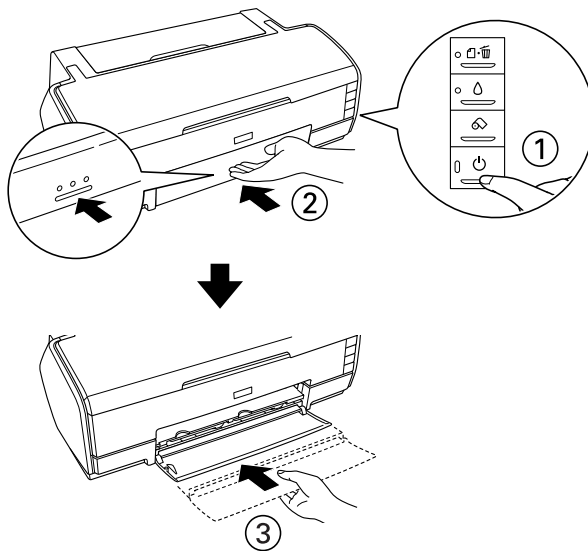

5. Retirez doucement le guide du papier rouleau en le faisant basculer d'un côté et de l'autre.

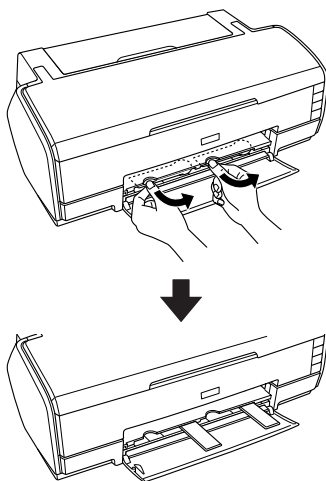

6. Insérez les supports de papier rouleau dans les fentes situées à l'arrière de l'imprimante.

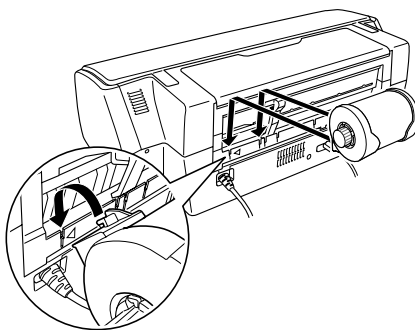



7. Insérez le papier aussi loin que possible dans la fente d'alimentation manuelle arrière, au ras du guide latéral droit. Faites glisser le guide latéral gauche contre le bord gauche du papier.

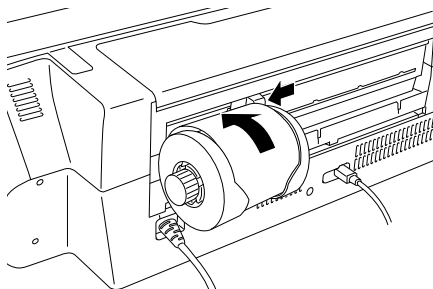

**Important :**

*Ne chargez pas de papier rouleau dans le bac feuille à feuille (feuilles simples).*

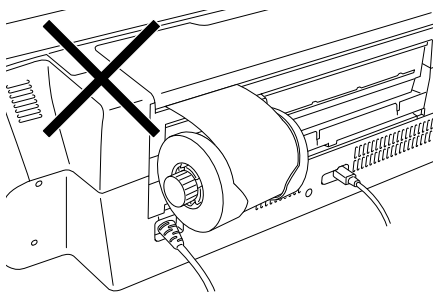

8. Maintenez le papier pendant environ trois secondes pour qu'il soit entraîné correctement. Le papier sera automatiquement entraîné dans l'imprimante.

**Remarque :**

*Si le papier rouleau n'est pas entraîné facilement, aplatissez-le. Pour aplatir le papier rouleau, placez-le, face imprimable orientée vers le haut, entre les pages du livret d'instructions fourni avec le papier rouleau, pour le protéger. Faites ensuite rouler le livret dans le sens opposé à la courbure du papier.*

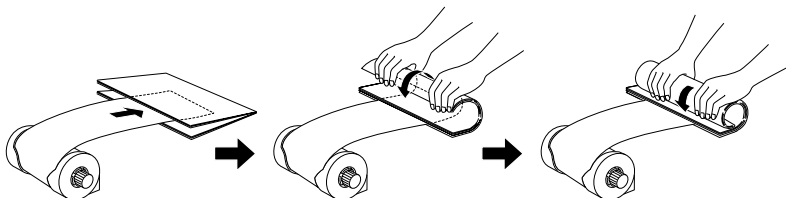

9. Ouvrez le capot supérieur de l'imprimante et assurez-vous que le papier est entraîné correctement. Si le papier n'est pas droit, éjectez-le et rechargez-le.

« Retrait du papier rouleau » à la page 396

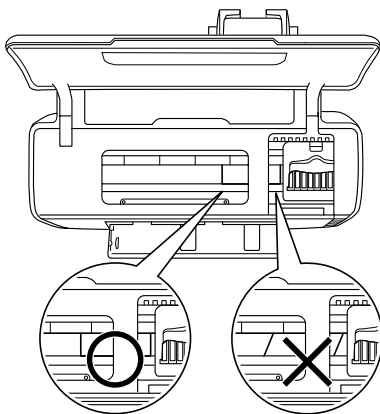

**Remarque :**

*Faites tourner les molettes d'entraînement du papier rouleau pour tendre le papier.*

## Découpe du papier rouleau

1. Appuyez sur la touche papier rouleau  pour entraîner le papier. Un repère de coupe est imprimé sur le papier rouleau.



### **Important :**

*Ne maintenez pas la touche papier rouleau  enfoncée plus de trois secondes. Sinon le papier rouleau risque d'être entraîné à l'envers et votre impression risque d'être abîmée.*



2. Découpez le papier en suivant le repère imprimé. Ne tirez jamais sur le papier lorsque vous le découpez, sinon l'impression risque d'être abîmée. Lorsque vous découpez le papier, ne dépassez le repère du côté de l'imprimante, sinon l'entraînement du papier risque de poser des problèmes.

### **Remarque :**

*Epson vous recommande d'utiliser une équerre ou un outil similaire pour vous assurer que l'extrémité du rouleau est coupée perpendiculairement. Si le papier est coupé en diagonale, l'entraînement du papier risque de poser des problèmes.*

3. Pour imprimer le document suivant, appuyez sur la touche papier rouleau  pour que le papier retourne en position d'impression.
4. Faites tourner les molettes d'entraînement du papier rouleau pour tendre le papier.

## Retrait du papier rouleau

1. Une fois que vous avez découpé le papier, maintenez la touche papier rouleau  enfoncée pendant environ trois secondes. Le papier est entraîné vers l'arrière, il peut ainsi être retiré facilement de la fente d'alimentation manuelle arrièrre située à l'arrière de l'imprimante. Le voyant Fin de papier  clignote. Si le papier n'est pas entraîné vers l'arrière, répétez cette étape.

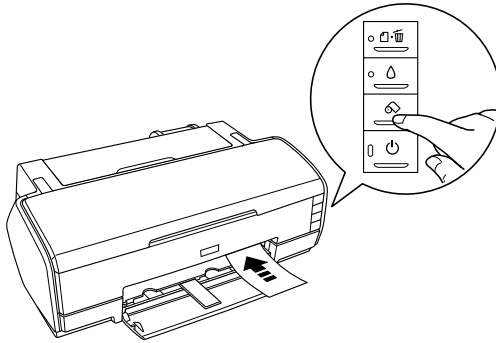

2. Faites tourner les molettes d'entraînement du papier rouleau dans le sens inverse et enrroulez le papier rouleau. Retirez doucement le papier.

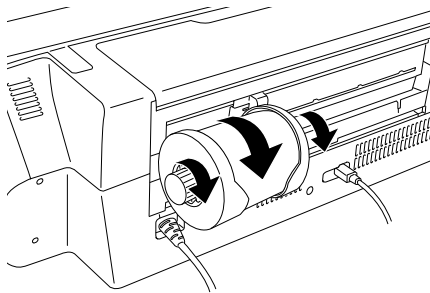

3. Appuyez sur la touche papier  pour éteindre le voyant Fin de papier .

## **Stockage du papier rouleau Epson**

Rangez le papier non utilisé dans son emballage d'origine dès que l'impression est terminée. Stockez les impressions dans une pochette hermétique en plastique. Maintenez-les à l'écart des températures élevées, de l'humidité et de la lumière directe du soleil.

---

## **Paramètres du pilote**

### **Accès au logiciel d'impression sous Windows**

Vous pouvez accéder au logiciel d'impression depuis la plupart des applications Windows, à partir du menu Démarrer ou à partir de la barre des tâches de Windows.

Lorsque vous accédez au logiciel d'impression à partir d'une application Windows, les paramètres que vous définissez s'appliquent uniquement à l'application en cours.

Lorsque vous ouvrez le logiciel d'impression à partir du menu Démarrer dans la barre des tâches, les paramètres que vous définissez s'appliquent à l'ensemble des applications Windows.

Reportez-vous à la section appropriée ci-dessous.

### **À partir d'applications Windows**

Suivez les étapes ci-dessous pour ouvrir le logiciel d'impression :

1. Cliquez sur Imprimer ou sur Configuration de l'impression dans le menu Fichier.

2. Dans la boîte de dialogue qui s'affiche, cliquez sur Imprimante, Configuration, Options, Préférences ou Propriétés (selon votre application, vous devrez cliquer sur plusieurs de ces boutons). Le logiciel d'impression s'ouvre.

### ***À partir du menu Démarrer***

Suivez les étapes ci-dessous pour ouvrir le logiciel d'impression :

1. Sous Windows XP, cliquez sur Démarrer, sur Panneau de configuration, puis sur Imprimantes et télécopieurs. Si le panneau de configuration est en affichage des catégories, cliquez sur Imprimantes et autres périphériques, puis cliquez sur Imprimantes et télécopieurs.

Sous Windows Me, 98 et 2000, cliquez sur Démarrer, pointez vers Paramètres, puis cliquez sur Imprimantes.

2. Sous Windows XP et 2000, sélectionnez votre imprimante et cliquez sur Options d'impression dans le menu Fichier.

Sous Windows Me et 98, sélectionnez votre imprimante et cliquez sur Propriétés dans le menu Fichier.

Le logiciel d'impression s'ouvre.

### ***Depuis la barre des tâches***

Cliquez avec le bouton droit sur l'icône en forme d'imprimante dans la barre des tâches, puis sélectionnez Paramètres de l'imprimante.



## Accès au logiciel d'impression sous Mac OS X

L'accès à ces zones de dialogue s'effectue comme indiqué ci-dessous.



Zone de dialogue	Comment y accéder
Format d'impression	Cliquez sur Format d'impression dans le menu Fichier de votre application
Imprimer	Cliquez sur Imprimer dans le menu Fichier de votre application.
Utilitaires d'impression EPSON	<p>Double-cliquez sur l'icône Utilitaire d'impression EPSON dans le dossier Applications de Macintosh HD. Sélectionnez votre imprimante dans la liste des imprimantes, puis cliquez sur OK.</p> <p>Ouvrez le dossier Applications du disque dur, puis le dossier Utilitaires et double-cliquez sur l'icône Centre d'impression ou Utilitaire de configuration de l'imprimante. Sélectionnez une des imprimantes adaptées de la liste et cliquez sur le bouton Configurer ou Utilitaire.</p>

## Accès au logiciel d'impression sous Mac OS 9

L'accès à ces zones de dialogue s'effectue comme indiqué ci-dessous.

Zone de dialogue	Comment y accéder
Imprimer	Cliquez sur Imprimer dans le menu Fichier de l'application ou cliquez sur Options dans la zone de dialogue Format d'impression.
Format d'impression	Cliquez sur Format d'impression dans le menu Fichier de votre application
Disposition	Cliquez sur l'icône  Organisation dans la zone de dialogue Imprimer.
Utilitaire	Cliquez sur l'icône  Utilitaire dans la zone de dialogue Imprimer ou Format d'impression.

En outre, les zones de dialogue suivantes peuvent être ouvertes à partir de la zone de dialogue Imprimer.

Zone de dialogue	Comment y accéder
Impression de fond	Cliquez sur l'icône  Impression en tâche de fond dans la zone de dialogue Imprimer.
Aperçu	Cliquez sur l'icône  Prévisualisation dans la zone de dialogue Imprimer, puis cliquez sur Prévisualiser.
Enregistrer	Cliquez sur l'icône  Prévisualiser dans la zone de dialogue Imprimer jusqu'à ce que le bouton Imprimer se transforme en bouton Enregistrer, puis cliquez sur celui-ci

## ***Paramètre Support***

Le paramètre Support détermine les autres paramètres disponibles, vous devez toujours donc le définir en premier.

Repérez le type de support (en caractères plus gros) sous lequel il est énuméré. Pour certains supports, plusieurs choix sont possibles.



### ***Papier Ordinaire***

Papier ordinaire

Papier Blanc Brillant EPSON (A4) S041442

### ***Papier Couché qualité photo***

Papier Couché qualité photo EPSON (A3+) S041069

Papier Couché qualité photo EPSON (A3) S041068

Papier Couché qualité photo EPSON (A4) S041061

Papier couché qualité photo adhésif EPSON (A4) S041106

### ***Papier Mat - Archival***

Papier Mat - Archival EPSON (A3+) S041340

Papier Mat - Archival EPSON (A3) S041344

Papier Mat - Archival EPSON (A4) S041342

### ***Papier Couché Double Face***

Papier Couché Double Face EPSON (A4) S041569

S041570

### ***Papier Mat Epais***

Papier Mat Epais EPSON (A3+) S041263

S041264

S041265

Papier Mat Epais EPSON (A3) S041260

S041261

S041262

Papier Mat Epais EPSON (A4) S041256

S041258

S041259

## ***Papier Photo Premium***

Papier Photo Premium EPSON (A3+)	S041289 S041316
Papier Photo Premium EPSON (A3)	S041288 S041315
Papier Photo Premium EPSON (A4)	S041285 S041287 S041297 S041624
Papier Photo Premium EPSON (10 × 15 cm (4 × 6"))	S041692 S041706 S041729 S041730 S041750 S041758 S041761 S041822 S041826
Papier Photo Premium EPSON (329 mm × 10 m)	S041378 S041379
Papier Photo Premium EPSON (210 mm × 10 m)	S041376 S041377

## ***Premium Luster Photo Paper***

Premium Luster Photo Paper EPSON (A3+)	S041407
Premium Luster Photo Paper EPSON (A3)	S041406
Premium Luster Photo Paper EPSON (329 mm × 10 m)	S041409
Premium Luster Photo Paper EPSON (210 mm × 10 m)	S041408

### **Papier Photo Semi-Glacé Premium**

Papier Photo Semi-Glacé Premium EPSON (A3+)	S041328
Papier Photo Semi-Glacé Premium EPSON (A3)	S041334
Papier Photo Semi-Glacé Premium EPSON (A4)	S041332
Papier Photo Semi-Glacé Premium EPSON (329 mm × 10 m)	S041338
Papier Photo Semi-Glacé Premium EPSON (210 mm × 10 m)	S041336
Papier Photo Semi-Glacé Premium EPSON (100 mm × 8 m)	S041330

### **Papier beaux-arts velouté**

Papier beaux-arts velouté EPSON (A3+)	S041637
---------------------------------------	---------

### **Papier Aquarelle - Extra Blanc**

Papier Aquarelle - Extra Blanc EPSON (A3+)	S041352
--	---------

### **Proofing Paper Semimatte**

Proofing Paper Semimatte EPSON (A3+)	S041744
Proofing Paper Semimatte EPSON (329 mm × 10 m)	S041668

### **UltraSmooth Fine Art Paper**

UltraSmooth Fine Art Paper EPSON (A3+)	S041896
--	---------

#### **Remarque :**

*La disponibilité des supports varie selon les pays. Pour obtenir les dernières informations sur les supports disponibles dans votre région, visitez le site web du service clientèle de EPSON.*

**➔ Voir « Contacter l'assistance clientèle » à la page 412**

# Définition de formats de papier personnalisés sous Windows

## Définition d'un format de papier personnalisé

Vous pouvez définir une taille papier personnalisée et l'ajouter à la liste.

1. Sélectionnez Personnalisée pour le paramètre Taille. La boîte de dialogue Taille papier définie par l'utilisateur s'affiche

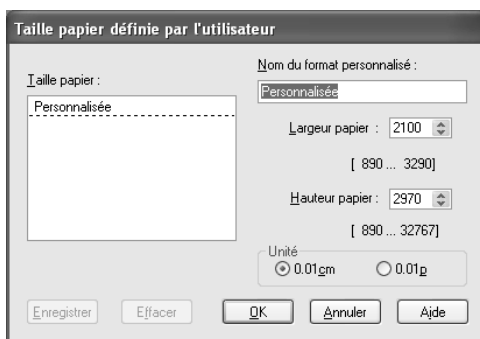

2. Tapez un nom pour votre format dans la zone Nom du format personnalisé.
3. Choisissez cm ou pouce pour le paramètre Unité.
4. Indiquez la largeur et la hauteur du papier dans les champs correspondants. La plage des tailles disponibles est affichée sous chaque zone de texte.

**Remarque :**

Bien que vous puissiez définir toute une gamme de formats de papier, la taille du papier que vous pouvez introduire dans l'imprimante est limitée par celle du bac feuille à feuille. Par conséquent, nous vous recommandons de réduire ou d'agrandir au besoin les documents pour qu'ils tiennent dans la gamme des formats acceptés par votre imprimante.

5. Cliquez sur Enregistrer, puis cliquez sur OK pour revenir à l'onglet Principal. Votre nouvelle taille de papier personnalisée s'affiche dans la liste du paramètre Taille.



Pour supprimer une taille papier personnalisée de la liste, ouvrez la boîte de dialogue Taille papier définie par l'utilisateur et sélectionnez la taille papier personnalisée que vous voulez supprimer. Cliquez ensuite sur Effacer.

# Définition de formats de papier personnalisés sous Mac OS X

## Définition d'un format de papier personnalisé

Vous pouvez définir un format de papier personnalisé. Vous pouvez créer un nouveau format de papier ou baser votre format de papier personnalisé sur un format existant. Reportez-vous à la section appropriée ci-dessous.

### Création d'un nouveau format de papier

Si la taille papier appropriée ne figure pas dans la liste Taille papier de la zone de dialogue Format d'impression, définissez une nouvelle taille papier en procédant comme indiqué ci-dessous.

1. Dans la zone de dialogue Format d'impression, sélectionnez Stylus Photo R2400 pour le paramètre Pour. Sélectionnez ensuite Taille papier personnalisée pour l'option Paramètres. La zone de dialogue suivante s'affiche.



2. Pour définir un nouveau format de papier, cliquez sur **NOUVEAU**. La zone de dialogue vous permet maintenant de saisir un nom pour la nouvelle taille.

3. Saisissez un nom unique pour le format de papier.
4. Définissez le format du papier et les marges de l'imprimante à l'aide des zones de texte adaptées.

**Remarque :**

- ❑ *Bien que vous puissiez définir toute une gamme de formats de papier, la taille du papier que vous pouvez introduire dans l'imprimante est limitée par celle du bac feuille à feuille. Par conséquent, nous vous recommandons de réduire ou d'agrandir au besoin les documents pour qu'ils tiennent dans la gamme des formats acceptés par votre imprimante.*
  - ❑ *Lors de l'impression sur du papier épais, réglez les marges supérieure et inférieure sur 0,79" et les marges gauche et droite sur 0,12".*
5. Cliquez sur Enregistrer, puis sur OK pour fermer la zone de dialogue Taille papier personnalisé. Le nom du format de papier créé s'affiche désormais dans la liste Taille papier de la zone de dialogue Format d'impression.

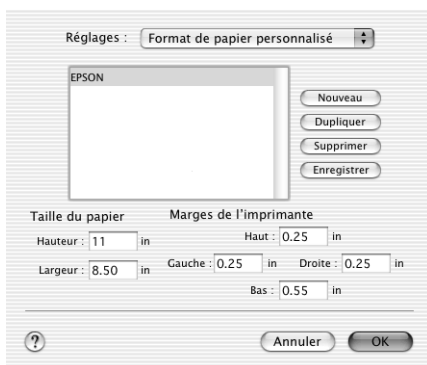

Pour supprimer un format de papier personnalisé, sélectionnez Taille papier personnalisé dans le menu contextuel Paramètres, sélectionnez le format de papier dans la liste et cliquez sur Supprimer.

## *Copie d'un format de papier préexistant utilisé comme modèle*

Pour copier un format de papier existant afin de l'utiliser comme modèle, procédez comme suit :

1. Sélectionnez le format de papier existant à copier et cliquez sur Dupliquer.
2. Définissez le format du papier et les marges de l'imprimante à l'aide des zones de texte adaptées.
3. Cliquez sur Enregistrer, puis sur OK pour fermer la zone de dialogue Taille papier personnalisé. Le format de papier s'affiche désormais dans la liste Taille papier de la zone de dialogue Format d'impression.

## ***Définition de formats de papier personnalisés sous Mac OS 9***

### ***Définition d'un format de papier personnalisé***

Vous pouvez définir un format de papier personnalisé. Pour cela, vous pouvez créer un nouveau format de papier ou baser votre format de papier personnalisé sur un format existant. Reportez-vous à la section appropriée ci-dessous.

### *Création d'un nouveau format de papier*

Si la taille papier appropriée ne figure pas dans la liste Taille papier de la zone de dialogue Format d'impression, définissez une taille papier personnalisée en procédant comme indiqué ci-dessous.



1. Dans la zone de dialogue Format d'impression, cliquez sur Personnalisée. La boîte de dialogue suivante s'ouvre.

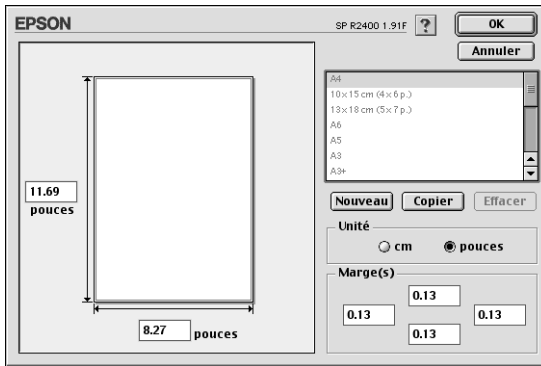

2. Pour définir un nouveau format de papier, cliquez sur Nouveau. La zone de dialogue vous permet maintenant de saisir un nom pour la nouvelle taille.

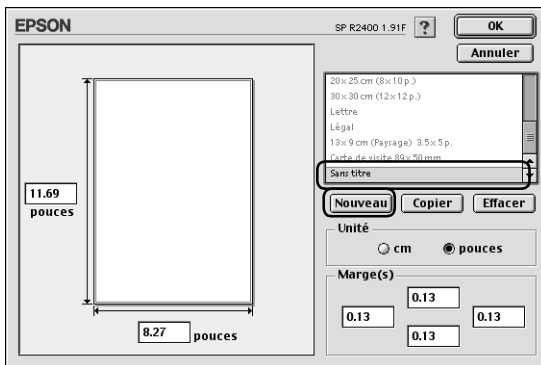

3. Tapez un nom unique pour le format de papier dans la liste Taille papier.
4. Choisissez cm ou pouce pour le paramètre Unité.
5. Entrez la largeur et la hauteur du papier en saisissant les valeurs dans les zones de texte appropriées.

**Remarque :**

*Bien que vous puissiez définir toute une gamme de formats de papier, la taille du papier que vous pouvez introduire dans l'imprimante est limitée par celle du bac feuille à feuille. Par conséquent, nous vous recommandons de réduire ou d'agrandir au besoin les documents pour qu'ils tiennent dans la gamme des formats acceptés par votre imprimante.*

6. Indiquez la valeur des marges en les saisissant dans les zones de texte de la zone Marge(s) ou en manipulant l'image en aperçu.

**Remarque :**

*Lors de l'impression sur du papier épais, réglez les marges supérieure et inférieure sur 20 mm et les marges gauche et droite sur 3 mm.*

7. Cliquez sur OK pour revenir à la zone de dialogue Format d'impression.

Vous pouvez définir jusqu'à 100 formats de papier différents. Les noms de format de papier que vous créez s'affichent dans la liste Taille papier.

Pour effacer un format de papier personnalisé, cliquez sur Personnalisée, sélectionnez le format voulu dans la liste de la zone de dialogue Taille papier personnalisée et cliquez sur Effacer.

### *Copie d'un format de papier préexistant utilisé comme modèle*

Pour copier un format de papier existant afin de l'utiliser comme modèle, procédez comme suit :

1. Sélectionnez le format de papier existant à copier et cliquez sur Copier.
2. Choisissez cm ou pouce pour le paramètre Unité.

3. Indiquez la valeur des marges en les saisissant dans les zones de texte de la zone Marge(s) ou en manipulant l'image en aperçu.
4. Cliquez sur OK.

# **Assistance clientèle**

---

## **Contacter l'assistance clientèle**

Si votre produit Epson ne fonctionne pas correctement et que vous ne pouvez résoudre vos problèmes à l'aide des informations de dépannage contenues dans ce manuel, appelez l'assistance clientèle. Pour savoir comment contacter l'assistance clientèle EPSON, reportez-vous au document de garantie paneuropéenne. L'assistance clientèle pourra vous aider plus rapidement si vous lui fournissez les informations suivantes :

- ❑ Numéro de série du produit  
(l'étiquette portant le numéro de série se trouve habituellement au dos de l'appareil)
- ❑ Modèle
- ❑ Version du logiciel  
(pour connaître le numéro de version, cliquez sur À propos de, Informations de version , ou sur un bouton similaire dans le logiciel du produit)
- ❑ Marque et modèle de votre ordinateur
- ❑ Nom et version de votre système d'exploitation
- ❑ Nom et version des logiciels que vous utilisez habituellement avec votre produit

---

## ***Site Web du support technique***

Rendez-vous sur le site <http://www.epson.com> et accédez à la section Assistance de votre site Web EPSON régional pour découvrir les derniers pilotes, la foire aux questions, les manuels ainsi que d'autres informations pouvant être téléchargées.

Le site Web du support technique Epson fournit une assistance pour les problèmes qui ne peuvent être résolus à l'aide des informations de dépannage contenues dans la documentation de votre imprimante.

---

# Glossaire

Les définitions suivantes s'appliquent spécifiquement aux imprimantes.

## ***Alignement de la tête d'impression***

Utilitaire qui aligne la tête d'impression afin que les images s'impriment avec netteté. Utilisé lorsque les images imprimées sont floues ou lorsque des lignes verticales désalignées ou des bandes horizontales apparaissent sur les tirages.

## ***Aperçu avant impression***

Paramètre qui permet d'avoir une idée de l'apparence d'un document avant son impression.

## ***Assemblées***

Paramètre grâce auquel on peut imprimer des jeux complets de documents multi-pages au lieu d'imprimer des exemplaires du document page par page.

## ***Bandes***

Lignes horizontales apparaissant parfois sur les graphiques imprimés. Voir aussi *MicroWeave*.

## ***Bluetooth***

Technologie sans fil qui permet à différents périphériques de communiquer entre eux sans connecter le moindre câble.

## ***Buses***

Tubes très fins situés dans la tête d'impression à travers lesquels l'encre est projetée sur la page. La qualité d'impression diminue lorsque les buses de la tête d'impression sont colmatées.

## ***Câble d'interface***

Câble raccordant l'ordinateur à l'imprimante.

## ***Cartouche d'encre***

Réservoir contenant l'encre nécessaire à l'impression.

## ***CMJN***

Sigle de Cyan (bleu-vert), Magenta, Jaune et Noir. Encres de couleur utilisées pour créer les couleurs imprimées dans le système soustractif.

### **ColorSync**

Logiciel Macintosh destiné à faciliter l'obtention d'une correspondance des couleurs. Voir aussi *Correspondance des couleurs*.

### **Contour lissé**

Améliore la qualité d'impression des images en faible résolution en lissant les lignes et les bords crénelés. Ce paramètre n'a aucune incidence sur les images haute résolution ou sur le texte.

### **Contraste**

Paramètre qui augmente ou diminue la différence entre les parties lumineuses et les parties sombres d'une image.

### **Contrôle de fonctionnement**

Méthode de contrôle du fonctionnement de l'imprimante. Lorsque ce contrôle est lancé, l'imprimante imprime des codes d'information puis un motif de vérification des buses.

### **Correspondance des couleurs**

Terme générique désignant des méthodes de traitement des données couleur qui permettent d'obtenir des tirages dont les couleurs respectent aussi fidèlement que possible celles affichées à l'écran. Toute une gamme de logiciels ou de systèmes de correspondance des couleurs sont utilisés pour diverses applications. Voir aussi *ColorSync* et *ICM (Image Color Matching)*.

### **Cutter automatique pour papier rouleau**

Cutter intégré qui coupe automatiquement les images imprimées en continu sur du papier rouleau.

### **Défaut (valeur par)**

Valeur ou paramètre qui entre en vigueur chaque fois que le matériel est mis sous tension, réinitialisé ou initialisé.

### **Détails plus fins**

Paramètre du logiciel d'impression permettant d'ajuster automatiquement la netteté et la clarté des impressions, notamment du texte. La durée de l'impression peut s'en trouver augmentée.

### **DMA**

Sigle de "Direct Memory Acces" (accès direct à la mémoire). Méthode de transfert de données qui n'utilise pas l'unité centrale de l'ordinateur et autorise une communication directe entre un ordinateur et des périphériques (comme des imprimantes) ou entre périphériques.

**dpi (ppp)**

Sigle de " dots per inch " (ppp, points par pouce). Unité de mesure de la résolution. Voir aussi *Résolution*.

**EPSON MonitorIV**

Utilitaire pour Macintosh qui permet de gérer des travaux d'impression dans une file d'attente d'impression. Cet utilitaire montre aussi l'état du travail en cours d'impression (voir File d'attente d'impression)

**EPSON Status Monitor 3**

Utilitaire pour Windows qui fournit des informations d'état de l'imprimante, telles que la quantité d'encre restante, et contrôle les erreurs d'impression.

**EPSON StatusMonitor**

Utilitaire pour Macintosh qui surveille l'état de l'imprimante. Si StatusMonitor détecte une erreur d'impression, il le signale par un message d'erreur.

**File d'attente d'impression**

File d'attente dans laquelle sont stockés avant impression des travaux d'impression envoyés à l'imprimante via un réseau.

**Gamma**

Paramètre qui contrôle le contraste de l'image en modifiant les demi-tons et les niveaux de gris moyens.

**ICM (Image Color Matching)**

Méthode de correspondance des couleurs utilisée par Windows. Voir aussi *Correspondance des couleurs*.

**Image miroir**

Paramètre du logiciel d'impression qui retourne le tirage en le faisant pivoter de gauche à droite.

**Impression de filigranes**

Mode d'impression qui permet d'imprimer sur les tirages un filigrane constitué d'un texte ou d'une image.

**Impression de fond**

Lorsque l'impression de fond est activée, l'ordinateur peut être utilisé pour d'autres opérations pendant l'impression d'un document. Lorsqu'elle est désactivée, l'ordinateur interrompt les autres opérations pendant l'impression d'un document, mais les données sont envoyées plus rapidement à l'imprimante.



**Impression de type Poster**

Mode d'impression qui permet d'agrandir un document formé d'une seule page de façon à couvrir 4, 9 ou 16 feuilles de papier qui, une fois imprimées et regroupées, formeront un poster.

**Impression économique**

Mode d'impression permettant d'économiser de l'encre en utilisant moins de points pour imprimer les images.

**Impression Pages par feuille**

Mode d'impression qui permet d'imprimer deux ou quatre pages sur une seule feuille de papier.

**Impression rapide**

Mode d'impression dans lequel la tête d'impression imprime les images dans les deux sens dans un mouvement de va et vient. Cette méthode autorise une impression plus rapide.

**Impression recto-verso**

Mode d'impression qui permet d'imprimer sur les deux faces du papier.

**Impression sans marges**

Mode d'impression qui permet d'imprimer sans aucune marge sur les quatre côtés du papier.

**Imprimante locale**

Imprimante connectée directement à un ordinateur par un câble d'interface.

**Interface**

Connexion entre l'ordinateur et l'imprimante. Voir aussi *Interface parallèle* et *Interface USB*.

**Interface parallèle**

Interface utilisée dans une connexion locale entre un ordinateur et une imprimante. Voir aussi *Interface*.

**Interface USB**

Sigle de " Universal Serial Bus " (bus série universel). Interface universelle qui permet de connecter à l'ordinateur jusqu'à 127 périphériques tels que clavier, dispositifs de pointage et imprimantes. Des concentrateurs USB permettent l'utilisation de ports supplémentaires. Voir aussi *Interface*.

**Jet d'encre**

Méthode d'impression au moyen de laquelle chaque lettre ou symbole est imprimé par projection précise de l'encre sur le papier.

### **Lecteur**

Périphérique de mémoire, tel qu'un disque dur, un lecteur de CD-ROM ou un lecteur de disquette. Sous Windows, une lettre est affectée à chaque lecteur pour en faciliter la gestion.

### **Logiciel d'impression**

Le logiciel d'impression livré avec l'imprimante comprend un pilote d'impression et des utilitaires d'impression. Le pilote permet de choisir entre divers paramètres pour obtenir les meilleurs résultats d'impression. Les utilitaires permettent de contrôler l'imprimante et de la maintenir dans un état de fonctionnement optimal. Voir aussi *Pilote (Windows)*, *Gestionnaire (Macintosh)* et *Utilitaires*.

### **Luminosité**

Définition du caractère clair ou sombre d'une image.

### **Marges**

Espace non imprimé à la périphérie du papier, en dehors de la zone imprimable. Voir aussi *Zone imprimable*.

### **MicroWeave**

Mode d'impression par lequel les images sont imprimées avec un pas plus fin pour réduire la probabilité d'apparition de bandes. Voir aussi *Bandes*.

### **Monochrome**

Impression utilisant une seule couleur, habituellement le noir.

### **Nettoyage des têtes**

Utilitaire qui nettoie la tête d'impression et permet aux buses de projeter l'encre correctement.

### **Niveaux d'encre**

Graphique illustrant la quantité d'encre restante dans chaque cartouche.

### **Niveaux de gris**

Échelle de nuances de gris allant du noir au blanc. Cette échelle est utilisée pour représenter les couleurs quand l'impression se fait en noir et blanc.

### **Ordre inversé**

Paramètre qui permet d'imprimer les documents dans l'ordre inverse, en commençant par la dernière page.

### **Orientation**

Paramètre qui détermine l'orientation du tirage. Deux options sont possibles : Portrait (vertical) ou Paysage (horizontal).

### **Paramètres Option Qualité**

Options de qualité d'impression disponibles dans le logiciel d'impression.

#### **PhotoEnhance**

Mode d'impression qui procure toute une gamme d'options de correction d'image applicables aux photos avant leur impression.

#### **Pilote (Windows), Gestionnaire (Macintosh)**

Programme envoyant des instructions à un périphérique d'ordinateur pour lui indiquer ce qu'il doit faire. Par exemple, le pilote (gestionnaire) d'impression reçoit les données d'impression du logiciel de traitement de texte et envoie à l'imprimante des instructions d'impression. L'ensemble formé par le pilote (gestionnaire) d'impression et les utilitaires d'impression forme ce que l'on appelle le « logiciel d'impression ». Voir aussi *Logiciel d'impression*.

#### **Pilote d'impression (Windows), Gestionnaire d'impression (Macintosh)**

Voir *Pilote (Windows)*, *Gestionnaire (Macintosh)*.

#### **Police**

Jeu de caractères ayant un même style et une même taille.

#### **Port**

Canal d'interface par lequel les données sont transmises entre appareils.

#### **PRINT Image Matching**

Ce système permet d'obtenir facilement des tirages étonnants par l'association d'un appareil photo numérique doté de la fonction PRINT Image Matching et d'une imprimante prenant en charge cette fonctionnalité. Des commandes d'impression sont associées aux données photographiques au cours d'une prise de vue avec un appareil photo numérique et l'imprimante applique ces commandes pour imprimer des photos qui bénéficient d'une correspondance de couleur particulièrement fidèle.

#### **Profils**

Normes qui permettent à différents périphériques de communiquer entre eux à l'aide de la technologie sans fil Bluetooth. Les profils sont définis par les utilisations et les fonctions que peuvent exploiter des périphériques, comme l'impression ou la numérisation à partir d'un ordinateur. Pour partager ces informations, les périphériques doivent être compatibles avec le même profil.

#### **Réduire ou agrandir le document**

Mode d'impression qui règle la taille imprimée d'un document.

#### **Réinitialisation**

Rétablissement de la configuration par défaut de l'imprimante en la mettant hors tension puis sous tension.

### **Résolution**

Nombre de points utilisés pour représenter une image, exprimé sous la forme (nombre de points horizontaux) × (nombre de points verticaux).

### **Rotation 180°**

Paramètre qui applique une rotation de 180° à la page à imprimer.

### **RVB**

Sigle de Rouge, Vert et Bleu. Couleurs de base présentes dans des luminophores irradiés par le canon électronique du tube cathodique de l'écran pour créer des images couleur selon le principe du système additif.

### **Saturation**

Paramètre qui modifie l'éclat d'une couleur. Plus la saturation est faible, plus les couleurs sont ternes. Plus la saturation est élevée, plus les couleurs sont vives.

### **Spool Manager**

Programme qui convertit les données d'impression en codes compréhensibles par l'imprimante. Voir aussi *Spoule*.

### **Spoule**

Première étape de l'impression au cours de laquelle le logiciel d'impression convertit les données d'impression en codes lisibles par l'imprimante. Ces données sont envoyées au serveur d'impression ou directement à l'imprimante.

### **sRGB**

Méthode de gestion des couleurs utilisée pour conserver une cohérence des couleurs entre divers périphériques conformes à la norme sRGB.

### **Status Monitor**

Programme permettant de contrôler l'état de l'imprimante.

### **Support**

Matière sur laquelle les données sont imprimées : papier ordinaire, papier spécial, transparent, etc.

### **Utilitaires**

Ensemble de programmes permettant de surveiller et d'entretenir l'imprimante. L'ensemble formé par le pilote d'impression et les utilitaires d'impression forme ce que l'on appelle le « logiciel d'impression ». Voir aussi *Logiciel d'impression*.

### **Utilitaires d'impression**

Voir *Utilitaires*.

**Vérification des buses**

Utilitaire qui contrôle les buses de la tête d'impression pour déterminer si elles sont bouchées et ont besoin d'être nettoyées.

**Zone imprimable**

Zone d'une page sur laquelle l'imprimante peut effectivement imprimer. En raison des marges, cette zone est inférieure au format physique de la page.

**Zoom**

Mode d'impression qui agrandit ou réduit automatiquement la taille du document de telle façon qu'il tienne dans le format du papier sélectionné dans le logiciel d'impression.

---

# ***Index***

## **A**

Aide en ligne

Macintosh, 210

Windows, 165

Alignement de la tête d'impression, 287

Assistance clientèle, 412

## **B**

Barre de progression, 256

Boîte de dialogue Personnalisé

Windows, 151

## **C**

Calibration EPSON

Macintosh, 194

Windows, 144

Capot avant de l'imprimante, 10

Capot supérieur de l'imprimante, 10

Caractéristiques, 361

Caractéristiques électriques, 368

Caractéristiques mécaniques, 367

impression, 361

Normes et conformité, 369

Papier, 361

Caractéristiques de la zone imprimable, 363

Cartouches d'encre, 354

Remplacement, 225

Chargeur de papier rouleau, 11

Configuration système requise, 370, 372, 373

Connecteur du câble d'interface IEEE 1394, 11

Connecteur du câble d'interface USB, 11

Conseils d'impression, 250, 256, 257

Consommables, 354

Contacteur EPSON, 412

Couleur (gestion des couleurs)

Macintosh, 194

Windows, 144

Couvercle des cartouches, 12

## **D**

Désinstallation du pilote, 346

## **E**

Éléments de l'imprimante, 10

Enregistrement des réglages

Macintosh, 200

Windows, 151

EPSON Creativity Suite

Introduction, 213

EPSON Easy Photo Print

Introduction, 213

EPSON File Manager

Introduction, 213

EPSON Monitor 3, 266 de 269

EPSON Monitor3, 266

EPSON Spool Manager, 258

EPSON StatusMonitor (Macintosh), 208

EPSON Status Monitor 3 (Windows), 157

EPSON Web-To-Page

Introduction, 212

Exif Print, 356

Extension du guide papier, 10

Extension du plateau de sortie, 10

## **F**

Fente d'alimentation manuelle avant, 12

Fonction Aperçu

Macintosh, 202

Windows, 136

## **G**

Gamma

Macintosh, 194

Windows, 144

Glossaire, 414

Guide de référence

Introduction, 211

Guide du papier rouleau, 10

Guide latéral avant, 12

Guide papier, 10

Guides latéraux, 10  
Guides latéraux du papier rouleau, 11

## **I**

Impression de filigranes, 121  
Impression de type Poster, 112  
Impression en réseau  
    Mac OS 9, 336  
    Mac OS X, 336  
    Windows Me et 98, 332  
    Windows XP et 2000, 328  
Impression en tâche de fond, 201, 266, 266 de 269  
Impression multi-pages  
    Macintosh, 207  
    Windows, 155  
Impression Pages par feuille, 103  
Impression recto-verso, 80  
Impression sans marges, 71  
Impression Zoom, 97  
Imprimante  
    nettoyage, 350  
    transport, 352  
Informations relatives à la sécurité, 14, 20

## **M**

Menu Utilitaire (Windows), 156  
Mise à jour du pilote, 346  
Molette d'entraînement du papier rouleau, 11

## **N**

Nettoyage  
    Imprimante, 350  
    tête d'impression, 274  
Nettoyage des têtes, 274  
Notification d'erreur  
    Windows, 164  
Notification erreur  
    Macintosh, 264



## O

- Onglet Disposition (Windows), 154
- Onglet Principal (Windows), 133
- Options du paramètre PhotoEnhance
  - Macintosh, 194
  - Windows, 144

## P

- Panneau de contrôle, 12, 13
- Papier, 374
  - Caractéristiques, 361
- Paramètre Automatique
  - Macintosh, 189
- Paramètres avancés
  - Macintosh, 190
  - Windows, 140
- Paramètres de configuration, 265
- Paramètres Vitesse et Progression
  - Windows, 343
- PIF DESIGNER
  - Introduction, 212, 213
- Pilote d'impression (Windows), Gestionnaire d'impression (Macintosh)
  - Introduction, 211
- Pilotes supplémentaires, 330
- Plateau de sortie, 10
- Préférences du contrôle, 164
- PRINT Image Matching, 358

## R

- Réduire/Agrandir le document
  - Macintosh, 186
  - Windows, 154
- Réglage de l'heure d'impression, 201

## S

- Spool Manager, 258
- Status Monitor
  - Windows, 258
- Support
  - Paramètre Support, 400
  - Utilisation de supports spéciaux, 383

Support de papier rouleau, 11  
Support technique, 412

## **T**

Taille papier personnalisée, 404  
Tête d'impression, 12  
    alignement, 287  
    nettoyage, 274  
    vérification des buses, 269  
Touches, 12

## **U**

Utilitaires  
    Macintosh, 182, 207  
    Windows, 156

## **V**

Vérification des buses, 269  
Vitesse d'impression, augmentation, 340  
Voyant de fin d'encre, 12  
Voyants, 13  
Voyants d'erreur, 291

## **Z**

Zone de dialogue Disposition (Macintosh), 206  
Zone de dialogue Format d'impression, 185  
Zone de dialogue Format d'impression (Mac OS X), 168  
Zone de dialogue Imprimer (Mac OS X), 170  
Zone de dialogue Personnalisé  
    Macintosh, 200