

Руководство пользователя для использования без компьютера



Введение

Важные инструкции по безопасности.....	3
Авторские права	4



Элементы устройства и панель управления

Элементы устройства	5
Панель управления	6



Обращение с бумагой

Выбор бумаги	8
Загрузка бумаги	8



Копирование

Размещение оригинала на планшете	10
Копирование документов	11
Копирование фотографий	11
Увеличение скорости копирования.....	11



Печать с карт памяти

Работа с картами памяти.....	12
Печать с использованием индексной страницы	14
Печать всех фотографий или фотографий DPOF	15



Печать с цифровой камеры

Требования к цифровой камере.....	16
Подключение и печать.....	16



Обслуживание

Замена чернильных картриджей.....	17
Проверка и прочистка печатающей головки	20
Калибровка печатающей головки.....	21
Очистка устройства	21
Транспортировка устройства	22



Решение проблем

Индикаторы ошибок	23
Устранение неполадок	25
Служба поддержки.....	27

Дополнительная информация

Бумажные руководства	
	Лист «Установка» <p>В первую очередь, обязательно прочитайте инструкции на этом листе. В нем рассказывается как подключить устройство и установить ПО. Также там содержатся сведения о загрузке бумаги и размещении оригиналов на планшете для сканирования</p>
(эта брошюра) 	Руководство пользователя для использования без компьютера <p>Это руководство содержит информацию об использовании данного устройства без подключения к компьютеру. Например о копировании и печати напрямую с карт памяти.</p> <p>При возникновении проблем с использованием этого устройства обратитесь к разделу «Решение проблем» этой брошюры.</p>
Интерактивные руководства	
	Руководство пользователя <p>Содержит инструкции по печати и сканированию с помощью компьютера и информацию о прилагаемом ПО.</p> <p>Это руководство находится на прилагаемом компакт-диске и автоматически устанавливается вместе с ПО. Для того, чтобы открыть это руководство, дважды щелкните его значок на рабочем столе</p>
	Интерактивная справка <p>Интерактивная справка встроена в каждое приложение на компакт-диске. Она содержит подробные сведения о приложении</p>

Важные инструкции по безопасности

Перед началом работы с принтером прочитайте все инструкции по безопасности.

- Используйте только шнур питания, который поставляется с устройством. Применение другого шнура может привести к возгоранию или поражению электрическим током. Не используйте данный шнур питания с другим оборудованием.
- Убедитесь, что шнур питания отвечает соответствующим местным стандартам безопасности.
- Используйте источник питания только указанного на наклейке сканера типа.
- Размещайте устройство рядом с электрической розеткой, чтобы шнур питания можно было легко отключить при необходимости.
- Не используйте поврежденный или перетертый шнур питания.
- Если вы используете удлинитель с устройством, убедитесь, что общая нагрузка от всех устройств, подключенных к удлинителю, не превышает максимально допустимую удлинителем. Также убедитесь, что общая нагрузка от всех устройств, подключенных к удлинителю, не превышает максимально допустимую розеткой.
- Не устанавливайте устройство в пыльных местах и местах, подверженных ударам, вибрации, резким изменениям температуры и влажности.
- Вокруг устройства должно быть достаточно места для обеспечения хорошей вентиляции. Не блокируйте и не закрывайте отверстия на корпусе устройства и не вставляйте в них посторонние предметы.
- Не устанавливайте устройство рядом с батареей отопления, вентиляционным отверстием и под прямым солнечным светом.
- Размещайте устройство на плоской устойчивой поверхности, площадь которой больше площади основания устройства. Если устройство установлено под наклоном, оно будет работать неправильно.
- Не устанавливайте устройство на расстоянии ближе 10 см от стены.
- Не поднимайте крышку сканера во время копирования, печати и сканирования; этим вы можете повредить устройство.
- Не проливайте на устройство жидкость.
- Не используйте аэрозольные баллоны, содержащие воспламеняющиеся газы внутри или рядом с устройством. Это может привести к пожару.
- Не пытайтесь самостоятельно отремонтировать устройство, если это не оговорено в руководстве.
- Отключите устройство от электросети и предоставьте для ремонта квалифицированным специалистам в следующих случаях: шнур питания или вилка повреждены; в устройство попала жидкость; устройство уронили, или его корпус поврежден; устройство работает неправильно, или заметно снизилась скорость работы. Выполняйте только регулировки, которые описаны в инструкции по эксплуатации.
- При хранении и транспортировке не наклоняйте устройство, не переворачивайте его и не устанавливайте на бок, иначе чернила могут вылиться из картриджа.
- Будьте осторожны и следите, чтобы ваши пальцы не попали под закрывающийся сканирующий блок.

Важные инструкции по безопасности при обращении с чернильными картриджами

- Держите чернильные картриджи в местах, недоступных детям, и не пейте чернила.
- Обращайтесь с картриджами бережно, так как вокруг отверстия для подачи чернил может остаться небольшое количество чернил. При попадании чернил на кожу тщательно смойте их водой с мылом. При попадании чернил в глаза немедленно промойте их водой. Если после этого сохранятся неприятные ощущения или ухудшится зрение, немедленно обратитесь к врачу.
- Не вставляйте руки внутрь устройства и не прикасайтесь к чернильным картриджам во время печати.

- Достав из принтера старый чернильный картридж, немедленно установите новый. Если надолго оставить устройство без картриджа, печатающая головка может высохнуть и печать станет невозможна.
- Если вы достаете картридж из устройства для последующего использования, обязательно примите меры для защиты области подачи чернил от пыли и грязи; храните картридж в тех же условиях, что и устройство. Клапан на отверстии для подачи чернил предназначен для удержания чернил, которые могут просочиться из картриджа, но необходимо соблюдать осторожность, чтобы не испачкать предметы, которых касается картридж. Не прикасайтесь к клапану для подачи чернил и к частям вокруг клапана.

Предупреждения, предостережения и примечания

Пожалуйста, следуйте всем указаниям, которые приведены в данном руководстве:

Предупреждение:

Предупреждения необходимо внимательно выполнять во избежание травм.

Предостережение:

Предостережения необходимо соблюдать, чтобы не повредить оборудование.

Примечание:

Примечания содержат важную информацию по работе с устройством.

Совет:

Советы содержат полезные подсказки по работе с устройством.

Авторские права

Никакую часть данного документа нельзя воспроизводить, хранить в поисковых системах или передавать в любой форме и любыми способами (электронными, механическими, путем копирования, записи или иными) без предварительного письменного разрешения Seiko Epson Corporation. Информация, содержащаяся в документе, предназначена исключительно для использования с данным продуктом. Epson не несет ответственности за применение сведений, содержащихся в этом документе, к другим принтерам.

Seiko Epson Corporation и ее филиалы не несут ответственности перед покупателями данного продукта или третьими сторонами за понесенные ими повреждения, потери, сборы или затраты, вызванные несчастными случаями, неправильным использованием продукта, недозволенной модификацией, ремонтом или изменением продукта и невозможностью (исключая США) строгого соблюдения инструкций по работе и обслуживанию, разработанных Seiko Epson Corporation.

Seiko Epson Corporation не несет ответственности за любые повреждения или проблемы, возникшие из-за использования любых функций или расходных материалов, не являющихся оригинальными продуктами Epson (Epson Original Products) или продуктами, одобренными Epson (Epson Approved Products).

Seiko Epson Corporation не несет ответственности за любые повреждения, возникшие из-за электромагнитных наводок, вызванных использованием любых интерфейсных кабелей, не являющихся продуктами, одобренными Seiko Epson Corporation (Epson Approved Products).

EPSON® — зарегистрированная торговая марка и EPSON STYLUS™ — торговая марка Seiko Epson Corporation.

USB DIRECT-PRINT™ и логотип USB DIRECT-PRINT — торговые марки Seiko Epson Corporation. Авторские права © 2002, Seiko Epson Corporation. Все права защищены.

DPOF™ — зарегистрированная торговая марка CANON INC., Eastman Kodak Company, Fuji Photo Film Co., Ltd. и Matsushita Electric Industrial Co., Ltd.

SDHC™ — зарегистрированная торговая марка.

Memory Stick, Memory Stick Duo, Memory Stick PRO и Memory Stick PRO Duo — торговые марки Sony Corporation.

xD-Picture Card™ — торговая марка Fuji Photo Film Co., Ltd.

Общее примечание: Прочие названия продуктов упоминаются в документе только для идентификации и могут являться торговыми марками соответствующих владельцев. Epson отрицает владение любыми правами на эти марки.

Авторские права © 2006, Seiko Epson Corporation. Все права защищены.

Элементы устройства и панель управления

Элементы устройства

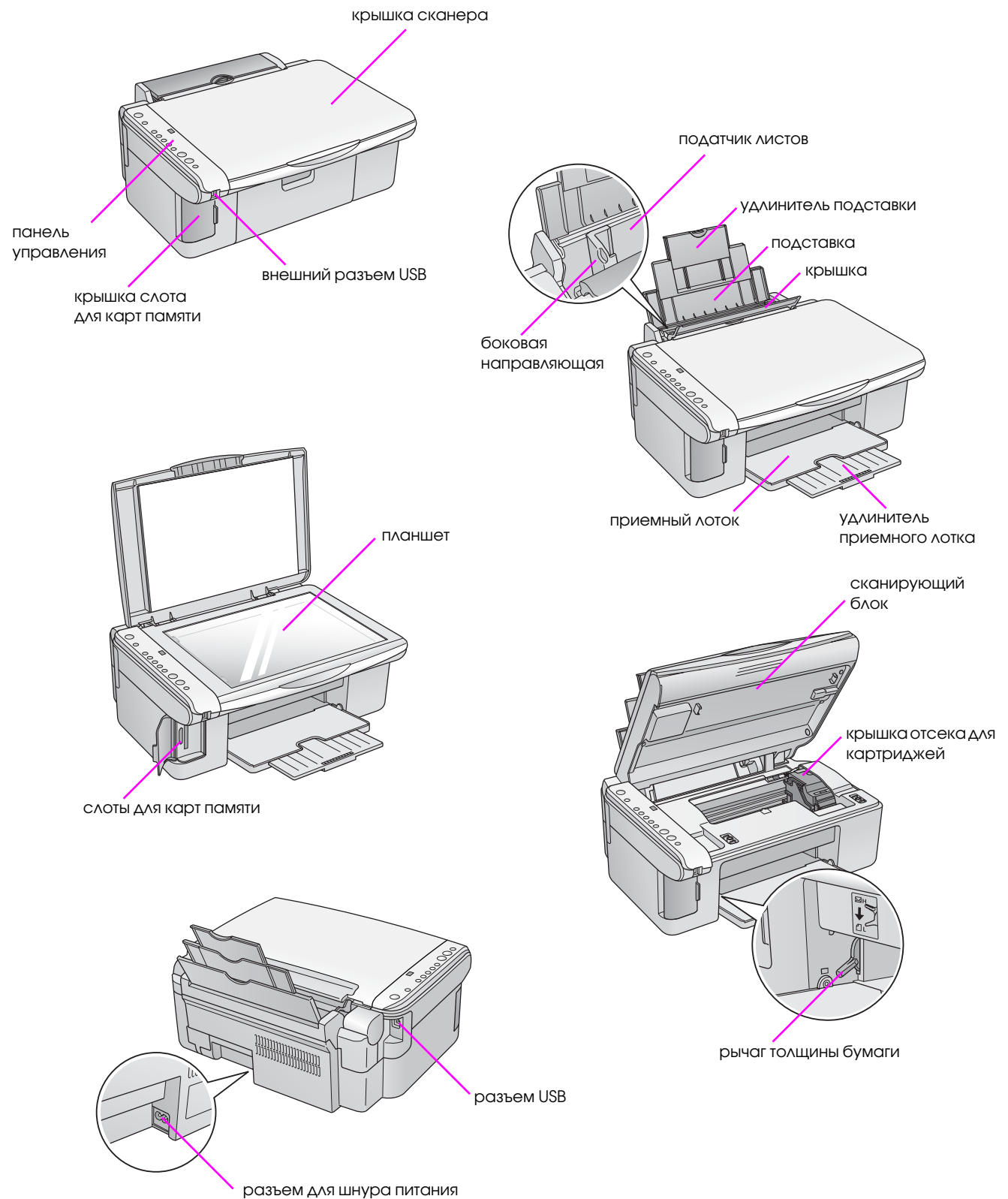

Панель управления

Кнопки

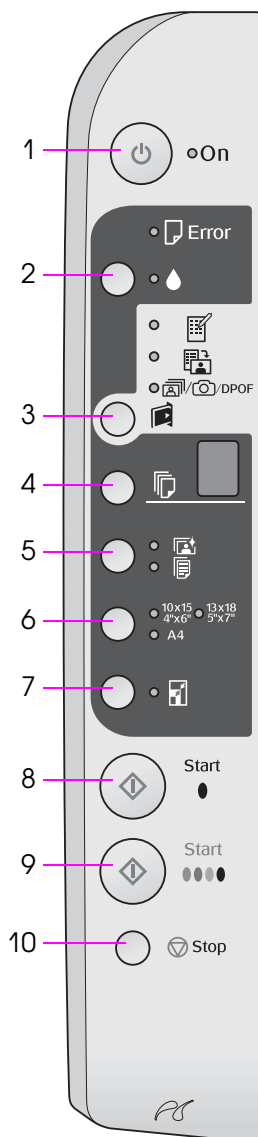

	Кнопка	Функция
1	⏻ On (Вкл.)	Включает и выключает устройство
2	💧	Нажмите для замены чернильных картриджей. Нажмите и удерживайте 3 секунды, чтобы прочистить печатающую головку (когда индикатор 💧 не горит)
3	📄 [Карта памяти]	Нажмите, чтобы выбрать способ печати фотографий с карты памяти. 📄 [Печать индексной страницы A4] Выбирается по умолчанию, как только вы нажали на кнопку Карта памяти. 📄 [Печать с индексной страницы] Выбирается автоматически после печати индексной страницы. 📄/📷/DPoF [Печатать все/DPoF/PictBridge] Выберите этот вариант печати для печати всех фотографий с карты памяти, изображений, сохраненных на карте памяти и содержащих информацию DPoF, или для печати изображений напрямую с цифровой камеры. Примечание: Режим DPoF доступен, если изображения на карте памяти содержат информацию DPoF. Для печати всех изображений с карты памяти выключите режим DPoF на вашей цифровой камере
4	🔢 [Количество копий]	Нажмите, чтобы задать число копий Цифры на дисплее изменяются от 1 до 9, затем отображается прочерк (-), и цикл повторяется
5	📄/📄 [Тип бумаги]	Нажмите, чтобы выбрать тип бумаги, загруженной в податчик листов. Выберите 📄 для фотобумаги загруженной в податчик листов. Выберите 📄 для простой бумаги загруженной в податчик листов
6	10 × 15 4" × 6" 13 × 18 5" × 7" A4 [Размер бумаги]	Нажмите, чтобы выбрать размер бумаги, загруженной в податчик
7	📄 [В размер страницы]	Увеличивает или уменьшает размер копируемого изображения в соответствии с выбранным размером бумаги. При копировании фотографий вы можете выбрать печать без полей или с полями (➡ «Копирование фотографий» на стр. 11)
8	🔹 Start (Пуск) ● [Ч/Б Копирование]	Нажмите, чтобы выполнить копирование в оттенках серого
9	🔹 Start (Пуск) 0000 [Цветное Копирование]	Нажмите, чтобы выполнить цветное копирование или запустить печать с карты памяти
10	⏹ Stop (Стоп)	Нажмите, чтобы остановить копирование. Текущая копия будет выведена, и счетчик количества копий обнулится

Индикаторы

● = горит ● = мигает

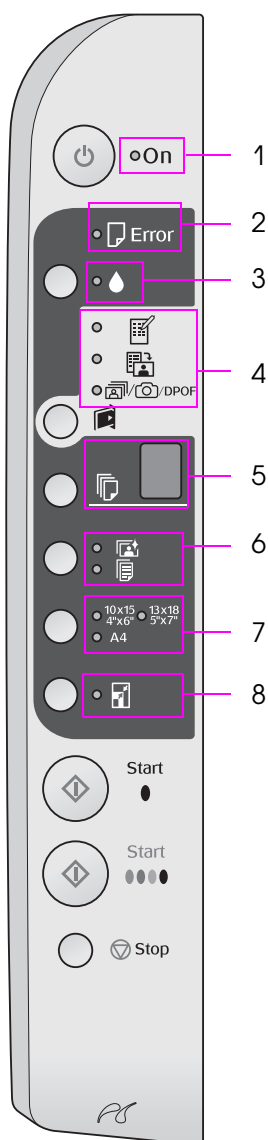

	Индикатор	Вид	Состояние
1	On (Вкл.)	●	Устройство включено
		● (медленно)	Устройство работает
		● (быстро)	Устройство выключается
2	Ошибка	● или ●	Произошла ошибка (→ «Решение проблем» на стр. 23)
3	●	●	Чернильный картридж заканчивается. Можно продолжать копирование, пока картридж не опустеет
		●	Чернильный картридж израсходован или не обнаружен
4	[Печать индексной страницы A4] [Печать с индексной страницы] [PictBridge/DPOF] [Печатать все/DPOF/PictBridge]	●	Выбран один из режимов работы с картой памяти
		● [PictBridge/DPOF]	Выбран режим DPOF работы с картой памяти
5	[Количество копий] (цифровой индикатор)	от 1 до 9	Отображает количество копий
		-	Указывает, что в зависимости от количества загруженной бумаги может быть напечатано до ста копий
		E	Произошла ошибка
		H	Указывает, что рычаг регулировки толщины бумаги находится в позиции [конверт]
		L	Указывает, что рычаг регулировки толщины бумаги находится в стандартной позиции [стандартная]
		P	Мигает, когда подключена камера с данными PictBridge. Когда подключено неподдерживаемое устройство P дважды мигнет, загорится индикатор [Ошибка], а индикатор [PictBridge/DPOF] [Печатать все/DPOF/PictBridge] замигает
. (точка)	Устройство перешло в спящий режим, после того, как в течении 15 минут не была нажата ни одна кнопка. Нажмите на любую кнопку, кроме [On (Вкл.)], чтобы вернуться в рабочее состояние		
6	[Фотобумага] [Простая бумага]	●	Указывает на выбранный тип бумаги
7	10 × 15 4" × 6" 13 × 18 5" × 7" A4	●	Указывает на выбранный размер бумаги
8	[В размер страницы]	●	Указывает, что при выбранном типе бумаги [Простая бумага] размер изображения будет изменен в зависимости от размера бумаги. При выбранном типе бумаги [Фотобумага] размер изображения будет изменен в зависимости от размера бумаги без полей

Обращение с бумагой

Еpson предлагает исчерпывающий ассортимент специальных бумаг для получения прекрасных отпечатков при печати на устройствах Epson. От выбранного типа бумаги зависит то, как будут выглядеть отпечатки. Поэтому будьте внимательны при выборе соответствующего типа бумаги для вашей работы.

Выбор бумаги

Если вы просто копируете документ или печатаете черновой вариант изображения, то для этой цели подойдет простая бумага. Но для получения качественного отпечатка используйте специальную бумагу Epson.

Перед печатью выберите тип бумаги на панели управления, соответствующий типу загруженной бумаги. От выбранного типа бумаги зависит то, как будут выглядеть отпечатки.

Выберите одно из следующих значений:

Тип бумаги	Размер	Параметр «Тип бумаги»	Емкость лотка
Простая бумага*	A4	Простая бумага	12 мм
EPSON Bright White Ink Jet Paper	A4	Простая бумага	80 листов
EPSON Premium Ink Jet Plain Paper	A4	Простая бумага	100 листов
EPSON Premium Glossy Photo Paper	10 × 15 см (4 × 6 дюймов) 13 × 18 см (5 × 7 дюймов) A4	Фото-бумага	20 листов
EPSON Premium Semigloss Photo Paper	10 × 15 см (4 × 6 дюймов) A4	Фото-бумага	20 листов
EPSON Glossy Photo Paper	10 × 15 см (4 × 6 дюймов) 13 × 18 см (5 × 7 дюймов) A4	Фото-бумага	20 листов
EPSON Ultra Glossy Photo Paper	10 × 15 см (4 × 6 дюймов) 13 × 18 см (5 × 7 дюймов) A4	Фото-бумага	20 листов

* Можно использовать бумагу плотностью от 64 до 90 г/м².

Загрузка бумаги

1. Поднимите подставку для бумаги и выдвиньте удлинитель подставки.

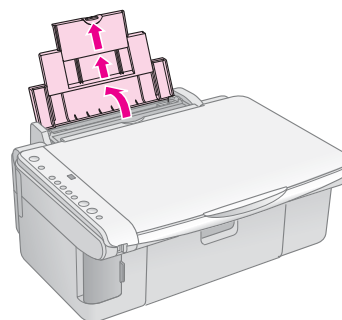

2. Опустите приемный лоток и выдвиньте его удлинитель.

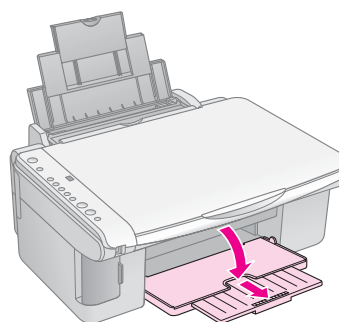

3. Откиньте крышку податчика.

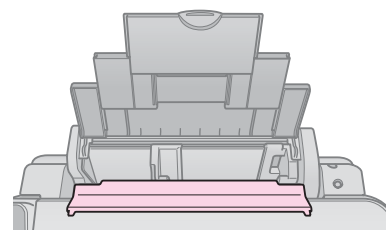
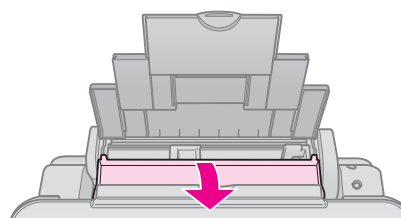

4. Загрузите бумагу, как показано на следующих иллюстрациях.

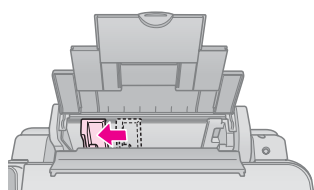

Обычно сторона для печати выглядит более белой или глянцевой.

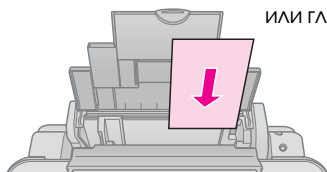

Разместите под выступом.

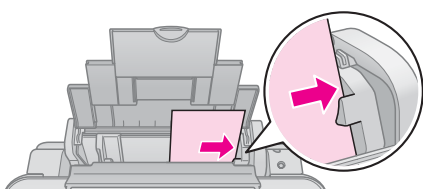

Убедитесь, что стопка по толщине не превышает уровень, обозначенный указателем.

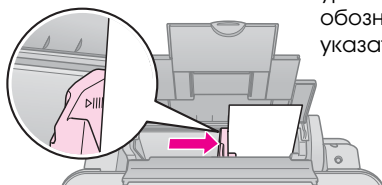

5. Закройте крышку податчика.

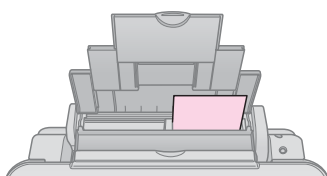
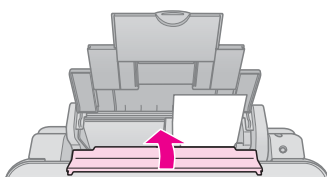

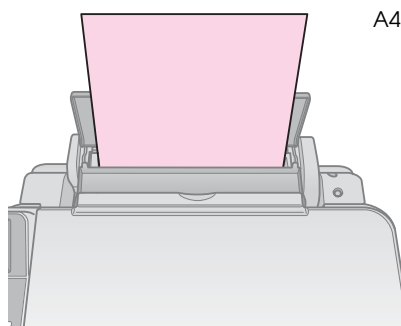
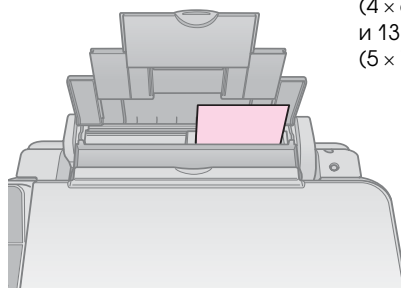

10 × 15 см
(4 × 6 ДЮЙМОВ)
и 13 × 18 см
(5 × 7 ДЮЙМОВ)

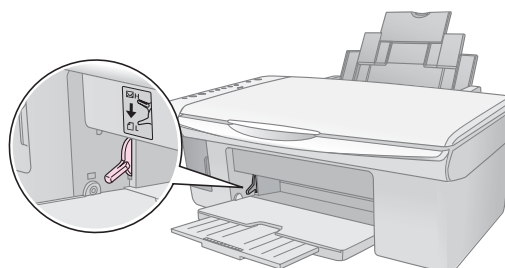

Убедитесь, что рычаг регулировки толщины бумаги находится в позиции .



На цифровом индикаторе ненадолго появляется буква L, когда вы перемещаете рычаг в позицию ; буква H появляется, если вы перемещаете рычаг в позицию .

Примечание:

Убедитесь, что количество загруженной бумаги не превышает рекомендованное. Проверьте соответствие значения параметра **Тип бумаги** типу загруженной бумаги (➔ «Выбор бумаги» на стр. 8).

Копирование

Вы можете копировать документы и фотографии не подключая устройство к компьютеру.

Примечания по копированию

- Размер копии может не совпадать с размером оригинала.
- В зависимости от типа используемого носителя, качество печати может ухудшиться в верхней или в нижней части отпечатка, или эти области могут смазаться.
- Если во время копирования замигал индикатор чернил, вы можете либо продолжить копирование, пока не закончатся чернила, либо остановить копирование и заменить чернильный картридж.
- Следите за чистой планшета.
- Убедитесь, что документ или фотография полностью прилегает к планшету, иначе копия может получиться не в фокусе.
- Не вытягивайте бумагу из устройства во время печати, она выводится автоматически.

Размещение оригинала на планшете

1. Откройте крышку и положите оригинал на планшет лицевой стороной вниз в верхний левый угол.

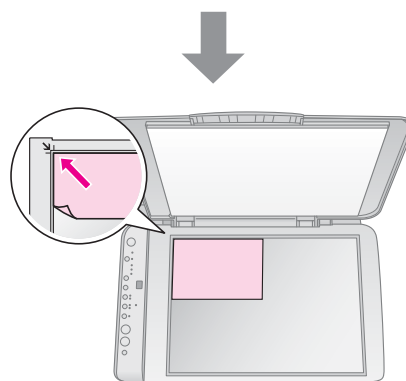
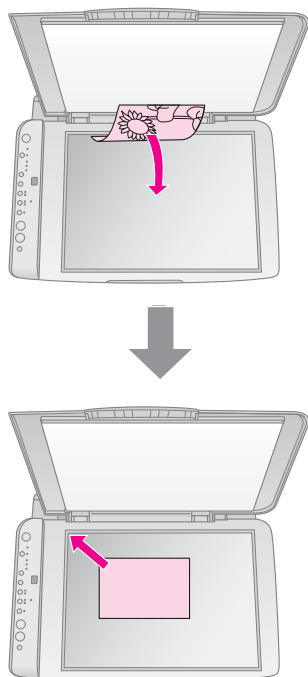

2. Осторожно закройте крышку, чтобы не сдвинуть документ.

Предостережение:

Не пытайтесь открыть крышку сканера сверх предела и не кладите тяжелые предметы на устройство.

При сканировании толстых или больших документов, крышку сканера можно снять. Для этого откройте и потяните крышку строго вверх.

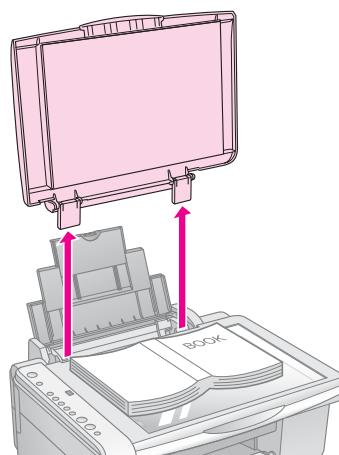

Если во время сканирования необходимо прижать документ к планшету, не давите на него слишком сильно и не сдвигайте.

После завершения копирования вставьте крышку обратно.

Копирование документов



Совет:

Простая бумага хорошо подходит для обычного копирования. Для получения четкого текста и насыщенных цветов используйте специальную бумагу Epson. (→ «Выбор бумаги» на стр. 8).

1. Загрузите простую бумагу (→ стр. 8).
2. Положите оригинал на планшет (→ «Размещение оригинала на планшете» на стр. 10).
3. На панели управления выполните следующие настройки.

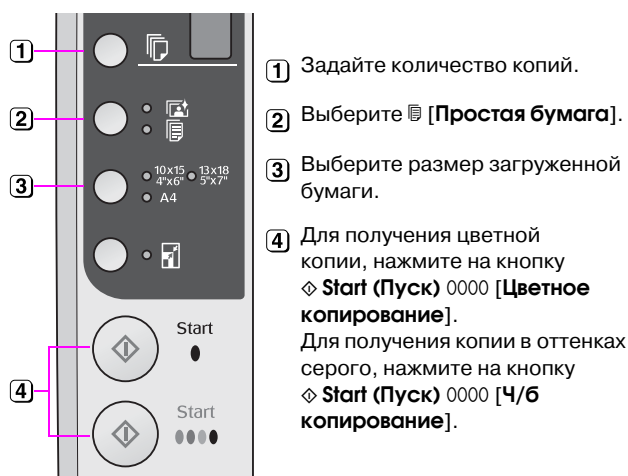

- 1 Задайте количество копий.
- 2 Выберите [Простая бумага].
- 3 Выберите размер загруженной бумаги.
- 4 Для получения цветной копии, нажмите на кнопку **Start (Пуск)** 0000 [Цветное копирование].
Для получения копии в оттенках серого, нажмите на кнопку **Start (Пуск)** 0000 [Ч/б копирование].

Совет:

Если необходимо, включите режим [В размер страницы], нажав на кнопку [В размер страницы], чтобы автоматически подогнать размер копии под размер загруженной бумаги.

Индикатор **On (Вкл.)** мигает, и устройство начнет копирование.

Чтобы остановить копирование, нажмите на кнопку **Stop (Стоп)**.

Примечание:

Если края копии при копировании обрезаются, сдвиньте оригинал немного в сторону.

Копирование фотографий

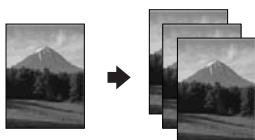

1. Загрузите фотобумагу (→ стр. 8).
2. Положите оригинал на планшет (→ «Размещение оригинала на планшете» на стр. 10).

3. На панели управления выполните следующие настройки.



- 1 Задайте количество копий.
- 2 Выберите [Фотобумага].
- 3 Выберите размер загруженной бумаги.
- 4 Включите режим [В размер страницы], нажав на кнопку [В размер страницы]

Примечание:

При выборе режима печати [В размер страницы] изображение немного увеличится и обрежется до размеров бумаги.

- 5 Для получения цветной копии, нажмите на кнопку **Start (Пуск)** 0000 [Цветное копирование].
Для получения копии в оттенках серого, нажмите на кнопку **Start (Пуск)** 0000 [Ч/б копирование].

Совет:

Если вы хотите оставить белые поля по краям изображения, выключите режим [В размер страницы], нажав на кнопку [В размер страницы]

Индикатор **On (Вкл.)** мигает, и устройство начнет копирование.

Чтобы остановить копирование, нажмите на кнопку **Stop (Стоп)**.

Увеличение скорости копирования

Если вам необходимо увеличить скорость копирования и при этом не требуется высокое качество изображения, вы можете печатать черновые копии. Качество печати снизится, но скорость копирования увеличится.

1. Загрузите простую бумагу формата A4 и на панели управления выберите [Простая бумага] и **A4**.
2. Нажмите на кнопку **Stop (Стоп)** и, удерживая ее, нажмите и удерживайте кнопку **Start (Пуск)** 0000 [Цветное копирование] (для получения цветных копий) или кнопку **Start (Пуск)** 0 [Ч/б копирование] (для получения копий в оттенках серого).
3. Как только индикатор **On (Вкл.)** начнет мигать, отпустите обе кнопки.

Примечание:

При выполнении чернового копирования черные и цветные чернила смешиваются, в том числе и при печати копий в оттенках серого.

Печать с карт памяти

Вы можете печатать фотографии напрямую с карты памяти. Просто вставьте карту памяти в слот, и устройство готово к работе.

Работа с картами памяти

Совместимые карты памяти

Убедитесь, что ваша карта памяти соответствует следующим требованиям.

Тип карты	CompactFlash, Microdrive, SD Memory Card, SDHC Memory Card, MultiMediaCard, miniSD card, miniSDHC card, microSD card, microSDHC card, Memory Stick, Memory Stick PRO, Magic Gate Memory Stick, Magic Gate Memory Stick Duo, Memory Stick Duo, Memory Stick PRO Duo, xD-Picture Card, xD-Picture Card Type M, xD-Picture Card Type H
Формат носителя	Совместимый с DCF (Design rule for Camera File system) версии 1.0 или 2.0. Совместимый со стандартными типами карт памяти
Формат файла	JPEG с данными Exif Version 2.21 standard
Размер изображения	80 × 80 пикселей — 9200 × 9200 пикселей
Количество файлов	До 999

Установка карты памяти

1. Выключите компьютер или отсоедините его от устройства.
2. Убедитесь, что устройство включено.
3. Откройте крышку слота для карт памяти.

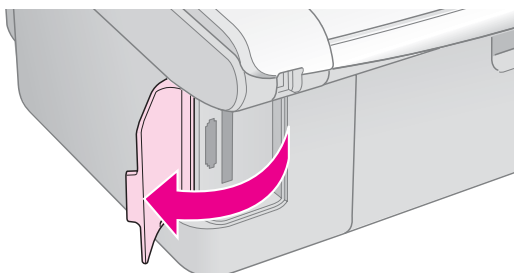

4. Убедитесь, что индикатор карты памяти не горит и в слоты не вставлена другая карта памяти. Вставьте карту памяти.

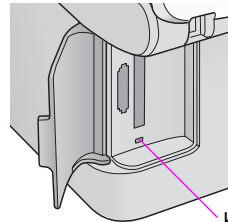

индикатор карты памяти

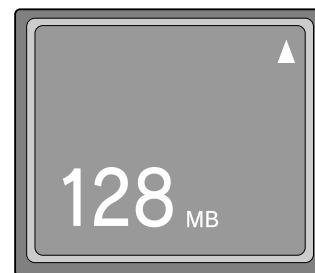
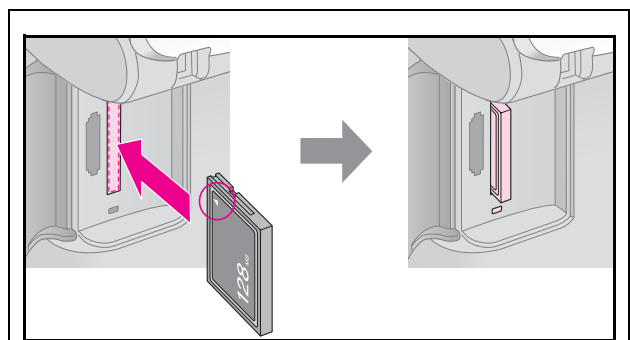

CompactFlash
Microdrive

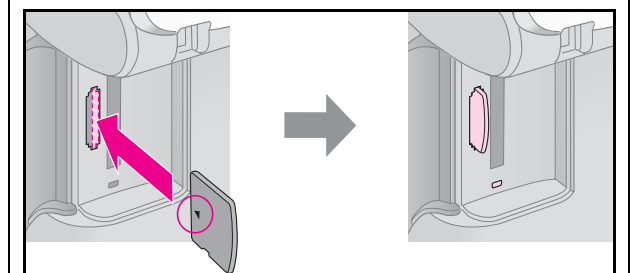

xD-Picture Card
xD-Picture Card Type M
xD-Picture Card Type H

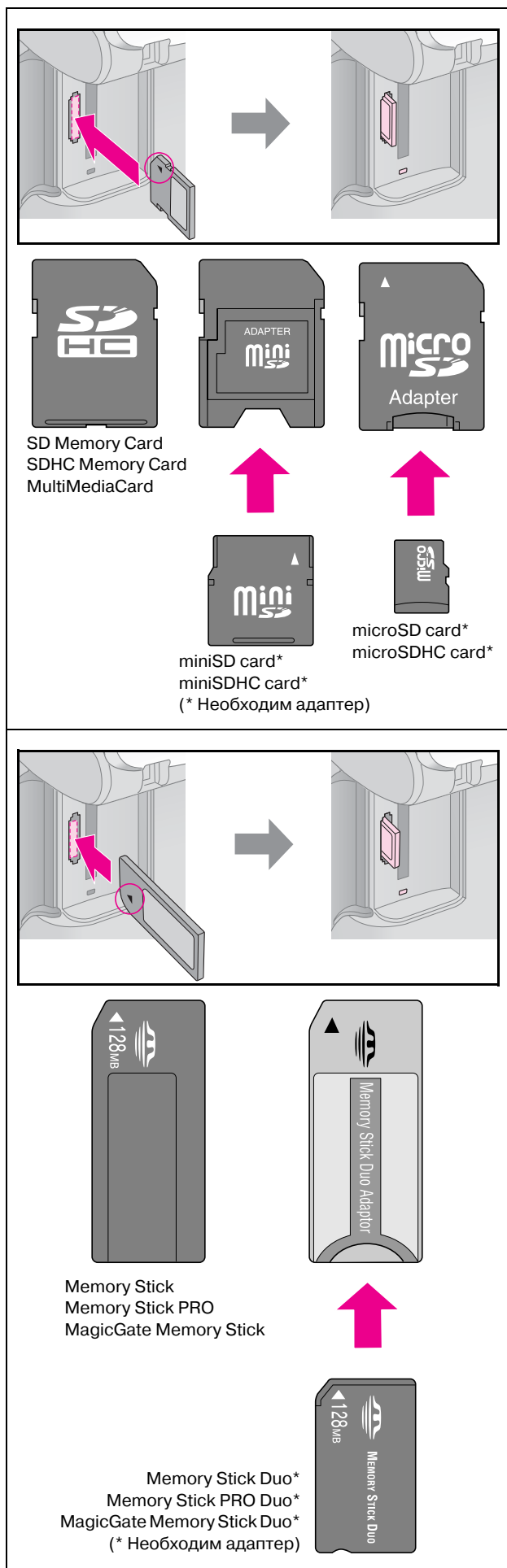

⚠ Предостережение:

Убедитесь, что карта памяти вставлена правильно. Если для установки карты необходим адаптер, подсоедините его к карте памяти и только затем вставляйте карту в слот устройства. В противном случае, у вас могут возникнуть трудности при извлечении карты памяти из устройства.

5. Убедитесь, что индикатор карты памяти замигал и остался гореть.
6. Закройте крышку слота для карт памяти.

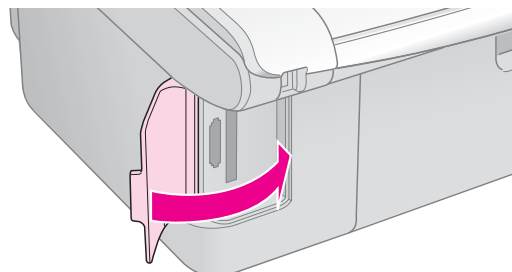

⚠ Предостережение:

- Не устанавливайте более одной карты памяти одновременно.
- Не пытайтесь вдавить карту памяти в слот. Карты памяти вставляются в слоты не полностью. Излишние усилия при установке карты памяти могут привести к повреждению как карты памяти, так и устройства.
- Когда карта памяти находится в слоте, крышка слота должна быть закрыта, чтобы защитить карту и слот от пыли и статического электричества, иначе данные карты могут быть потеряны, а устройство повреждено.
- Статический заряд на карте памяти может вызвать неправильную работу устройства.

Примечание:

- С карты памяти вы можете выполнять только цветную печать.
- Перед тем как вставлять карту памяти в устройство, отключите от него цифровую камеру, если она подключена.

Извлечение карты памяти

1. Удостоверьтесь, что все задания печати выполнены.
2. Откройте крышку слота для карт памяти.
3. Убедитесь, что индикатор карты памяти не мигает.
4. Достаньте карту памяти, потянув ее из слота.
5. Закройте крышку слота для карт памяти.

⚠ Предостережение:

- Не вынимайте карту памяти и не выключайте устройство, пока индикатор карты памяти мигает, иначе данные с карты памяти могут быть утеряны.
- Если вы используете устройство совместно с компьютером под управлением Windows 2000 или XP, никогда не выключайте устройство и не отсоединяйте USB-кабель, если в устройстве находится карта памяти — это может повредить данные на карте. Подробную информацию см. в *Руководстве пользователя*.

Печать с использованием индексной страницы

Чтобы выбрать фотографии для печати, можно использовать индексную страницу. Сначала напечатайте индексную страницу с миниатюрами всех изображений, сохраненных на карте памяти. Затем на индексной странице отметьте те фотографии, которые вы хотите напечатать, отсканируйте страницу, чтобы устройство автоматически напечатало выбранные фотографии.

Печать индексной страницы

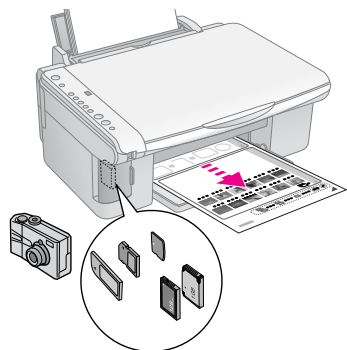

Выбор фотографий на индексной странице

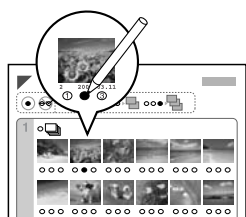

Сканирование индексной страницы

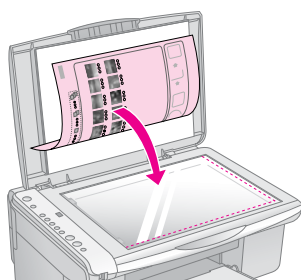

Печать выбранных фотографий

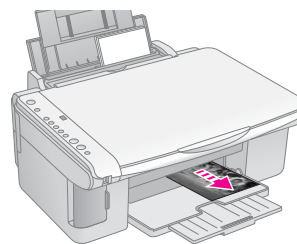

1. Печать индексной страницы

1. Загрузите несколько листов простой бумаги формата А4 (➔ стр. 8).

На одной индексной странице печатается до 30 миниатюр. Поэтому, если на карте памяти сохранено больше изображений, загрузите в податчик достаточное количество листов, чтобы напечатать все индексные страницы.

2. Вставьте карту памяти (➔ стр. 12).
3. Нажимайте на кнопку [Карта памяти], пока не загорится индикатор [Печать индексной страницы -А4-].

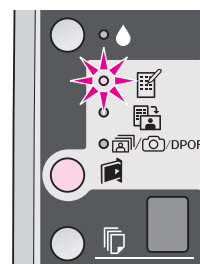

4. Выберите настройки [Простая бумага] и **A4**.
5. Нажмите на кнопку **Start (Пуск)** [Цветное копирование]. Индикатор **On (Вкл.)** замигает, и устройство начнет печать индексной страницы или нескольких страниц.

Чтобы остановить печать, нажмите на кнопку **Stop (Стоп)**.

Примечание:

- Убедитесь, что треугольник в левом верхнем углу индексной странице напечатан должным образом. Если индексная страница напечатана неправильно устройство не сможет отсканировать ее.
- Этот процесс может занять несколько минут, если на карте памяти находится много фотографий.
- При печати нескольких индексных страниц, сначала печатается последняя страница. Поэтому сначала будут напечатаны миниатюры более новых фотографий.

2. Выбор фотографий на индексной странице

На отпечатанной индексной странице отметьте черным карандашом те фотографии, которые хотите напечатать.

Правильно: ●

Неправильно: ⊕ ⊖ [Зачеркнутый значок]

Заштрихуйте один из кружков с цифрой, обозначающей число копий, под каждой фотографией (1, 2, или 3). Если вы хотите напечатать все фотографии по одной копии, заштрихуйте кружок **All**.

3. Сканирование индексной страницы и печать выбранных фотографий

1. Положите индексную страницу на планшет лицевой стороной вниз так, чтобы верх страницы был выровнен относительно левого края планшета.

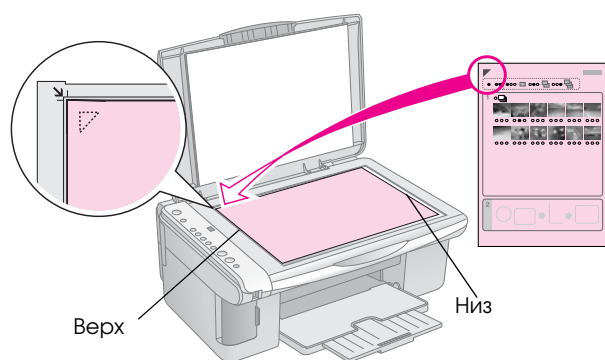

2. Закройте крышку сканера.
3. Загрузите бумагу нужного размера (→ стр. 8). Загружайте столько листов, сколько хотите напечатать фотографий.
4. Убедитесь, что горит индикатор [Иконка принтера] [Печать с индексной страницы].

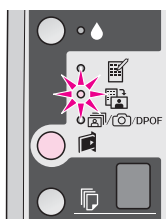

5. Выберите [Иконка листа] [Простая бумага] или [Иконка листа с рамкой] [Фотобумага] (в зависимости от типа загруженной бумаги).

В режиме [Иконка листа] [Простая бумага] фотографии будут напечатаны с белыми полями. В режиме [Иконка листа с рамкой] [Фотобумага] фотографии будут напечатаны без полей на весь размер бумаги.

6. Выберите размер загруженной бумаги.
7. Нажмите на кнопку [Иконка запуска] **Start (Пуск)** 0000 [Цветное копирование]. После сканирования индексной страницы начнется печать фотографий.

Чтобы остановить печать, нажмите на кнопку [Иконка стоп] **Stop (Стоп)**.

Примечание:

Если у вас несколько индексных страниц, дождитесь когда устройство закончит печатать фотографии. Затем повторите сканирования для каждой индексной страницы, как описано выше.

Печать всех фотографий или фотографий DPOF

Выполните следующие шаги, чтобы напечатать по одной копии всех фотографий с карты памяти либо чтобы напечатать те фотографии, которые были предварительно выбраны с помощью функции DPOF в цифровой камере.

1. Загрузите бумагу нужного размера (→ стр. 8). Загружайте столько листов, сколько хотите напечатать фотографий.
2. Вставьте карту памяти (→ стр. 12).
3. Нажимайте на кнопку [Иконка карты памяти] [Карта памяти], пока не загорится индикатор [Иконка принтера] / [Иконка камеры] / DPOF [Печатать все/DPOF/PictBridge].

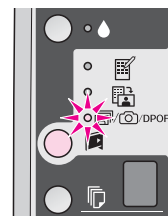

Примечание:

Если данные на карте памяти не содержат информации DPOF, автоматически будут напечатаны все фотографии по одной копии.

4. Выберите [Иконка листа] [Простая бумага] или [Иконка листа с рамкой] [Фотобумага] (в зависимости от типа загруженной бумаги).

В режиме [Иконка листа] [Простая бумага] фотографии будут напечатаны с белыми полями. В режиме [Иконка листа с рамкой] [Фотобумага] фотографии будут напечатаны без полей на весь размер бумаги.

5. Выберите размер загруженной бумаги.
6. Нажмите на кнопку [Иконка запуска] **Start (Пуск)** 0000 [Цветное копирование] для печати фотографий.

Чтобы остановить печать, нажмите на кнопку [Иконка стоп] **Stop (Стоп)**.

Печать с цифровой камеры

Вы можете печатать фотографии с цифровой камеры, подключенной напрямую к вашему устройству.

Требования к цифровой камере

Убедитесь, что ваша камера и фотографии отвечают следующим требованиям.

Стандарт печати напрямую	PictBridge или USB DIRECT-PRINT
Формат файла	JPEG
Размер изображения	80 × 80 пикселей — 9200 × 9200 пикселей

Подключение и печать

1. Убедитесь, что устройство в данный момент не печатает данные с компьютера и в него не вставлена карта памяти.
2. Загрузите бумагу нужного размера (➔ стр. 8). Загружайте столько листов, сколько хотите напечатать фотографий.
3. Выберите [Простая бумага] или [Фотобумага] (в зависимости от типа загруженной бумаги).

В режиме [Простая бумага] фотографии будут напечатаны с белыми полями. В режиме [Фотобумага] фотографии будут напечатаны без полей на весь размер бумаги.
4. Выберите размер загруженной бумаги.

5. Подсоедините поставляемый с цифровой камерой кабель USB к разъему для внешних устройств USB на устройстве.

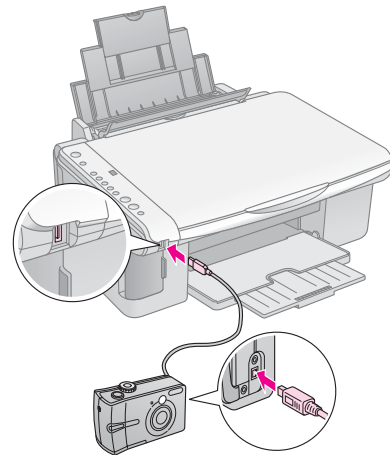

6. Убедитесь, что камера включена, используйте ее для выбора нужных фотографий, выполните все необходимые настройки и напечатайте фотографии. Подробную информацию о камере см. в документации к ней.

Примечание:

- Если ваша камера не совместима со стандартами PictBridge или USB DIRECT-PRINT, на цифровом индикаторе [Количество копий] дважды мигнет **P**, и затем замигают индикаторы **Ошибка** и **DPOF** [Печатать все/DPOF/PictBridge]. Epson не может гарантировать совместимость со всеми камерами.
- В зависимости от настроек устройства и цифровой камеры различные комбинации типа, размера бумаги и макета могут не поддерживаться.
- Некоторые из настроек цифровой камеры могут не отразиться на отпечатке.

Чтобы обеспечивать наилучшую производительность устройства, выполняйте процедуры описанные в этом разделе. Также здесь находятся инструкции по замене картриджей и транспортировке устройства.

Замена чернильных картриджей

Если индикатор чернил  мигает, чернила в одном или нескольких картриджах заканчиваются. Подготовьте заранее новый чернильный картридж для замены.

Если индикатор чернил  горит, необходимо заменить один или несколько чернильных картриджей.

Совет:

Если картридж произведен больше шести месяцев назад, качество печати может снизиться. Если необходимо, попробуйте прочистить печатающую головку (➔ «Прочистка печатающей головки» на стр. 21). Если отпечатки выглядят неудовлетворительно, возможно, картридж необходимо заменить.

Проверка уровня чернил

Вы также можете проверить уровень чернил во время проверки дюз печатающей головки (➔ «Проверка печатающей головки» на стр. 20). На шаблоне проверки дюз будет отображена информация об уровне чернил в каждом картридже (в процентах).

Когда чернила заканчиваются, подготовьте заранее новый чернильный картридж для замены. Вы не сможете печатать, когда картридж закончится.

Примечание:

Epson не гарантирует качество и надежность чернил стороннего производителя. Если установлены картриджи стороннего производителя, информация о количестве чернил не будет отображаться.

Приобретение чернильных картриджей

Для получения наилучших результатов используйте чернильные картриджи Epson в течение 6 месяцев после установки и до окончания срока годности.

Цвет	Номера продуктов	
	DХ5000	СХ4900
Black (Черный)	T0711	T0731
Cyan (Голубой)	T0712	T0732
Magenta (Пурпурный)	T0713	T0733
Yellow (Желтый)	T0714	T0734

Предостережение:

Epson рекомендует использовать только оригинальные чернильные картриджи Epson. Использование чернил, произведенных не Epson, может привести к повреждениям вашего принтера, и эти повреждения не попадают под гарантийные условия Epson. При определенных условиях чернила, произведенные не Epson, могут вызвать странное поведение принтера. Epson не гарантирует качество и надежность чернил стороннего производителя. Если установлены картриджи стороннего производителя, информация о количестве чернил не будет отображаться.

Меры предосторожности при обращении с чернильными картриджами

Предупреждение:

При попадании чернил на кожу тщательно смойте их водой с мылом. При попадании чернил в глаза немедленно промойте их водой. Если после этого сохранятся неприятные ощущения или ухудшится зрение, немедленно обратитесь к врачу.

- Не передвигайте печатающую головку самостоятельно, этим вы можете повредить принтер.
- Когда в одном картридже закончились чернила, вы не сможете продолжать копирование и печать, даже если в остальных картриджах остались чернила.
- Оставляйте старый пустой картридж в устройстве, пока не приобретете замену. Иначе чернила, оставшиеся в дюзах чернильной головки, могут высохнуть.

- В устройстве используются картриджи, оснащенные контрольной микросхемой. Эта микросхема отслеживает количество чернил, израсходованных каждым картриджем. Картриджи можно вынимать и устанавливать снова. Они остаются годными для использования. Однако, некоторое количество чернил расходуется при каждой установке картриджа, поскольку устройство автоматически проверяет их.
- Картриджи, в которых осталось мало чернил, не годятся для повторной установки.

Извлечение и установка чернильных картриджей

Приготовьте новый картридж. После начала процедуры замены картриджа вы должны будете выполнить все шаги за один раз.

1. Убедитесь, что устройство включено.
2. Убедитесь, что крышка сканера закрыта и поднимите сканирующий блок.

⚠ Предостережение:

Не поднимайте сканирующий блок при открытой крышке сканера.

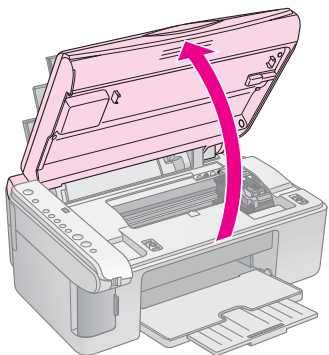

3. Нажмите и отпустите кнопку чернил.

Печатающая головка переместится в позицию проверки, а индикаторы **On (Вкл.)** и **●** замигают. В чернильном картридже, обозначенном меткой **⚠**, осталось мало чернил или он уже израсходован.

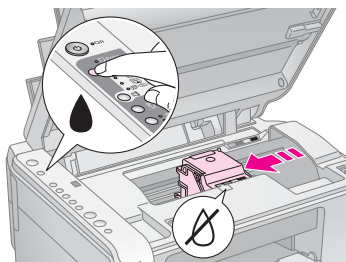

Если ни в одном картридже заканчиваются чернила не закончились и не заканчиваются, печатающая головка переместится в позицию замены чернильного картриджа. Переходите к шагу 5.

Примечание:

Не удерживайте в нажатом положении кнопку чернил **●** более трех секунд. Иначе будет инициирована команда прочистки печатающей головки.

4. Нажмите на кнопку чернил **●** еще раз.
 - Если в другом чернильном картридже заканчиваются чернила или он опустел, то этот картридж тоже будет отмечен меткой **⚠**.
 - После того как будут обозначены все чернильные картриджи, в которых заканчиваются или уже закончились чернила, печатающая головка переместится в позицию замены чернильных картриджей.

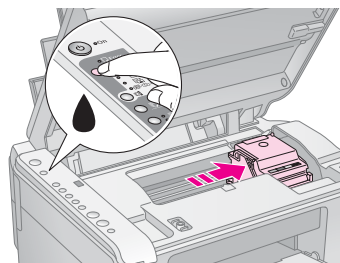

5. Откройте крышку отсека для картриджей.

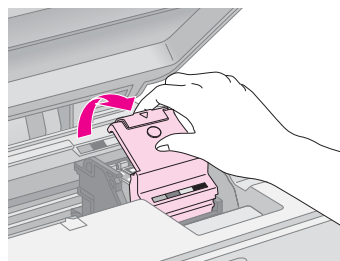

⚠ Предостережение:

- ❑ Никогда не пытайтесь открыть крышку отсека для картриджей, пока печатающая головка движется. Дождитесь, когда картриджи сместятся в положение для замены.
- ❑ Не прикасайтесь к частям, показанным на рисунке ниже.

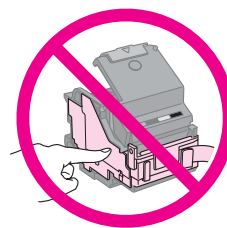

6. Выньте картридж, который необходимо заменить. Надавите на защелку чернильного картриджа, который вы хотите заменить, и потяните его вверх. Утилизируйте его должным образом.

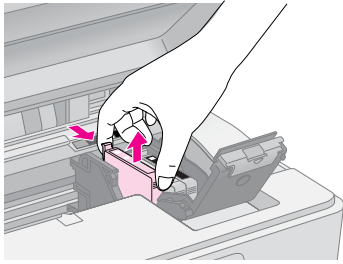

⚠ Предостережение:

Не заправляйте картриджи. Продукты, произведенные не Epson, могут повредить ваш принтер, и эти повреждения не попадают под гарантийные условия Epson. При определенных условиях продукты, произведенные не Epson, могут вызвать странное поведение принтера.

7. Перед установкой нового чернильного картриджа встряхните его несколько раз, не вскрывая упаковку. Затем выньте картридж из упаковки.

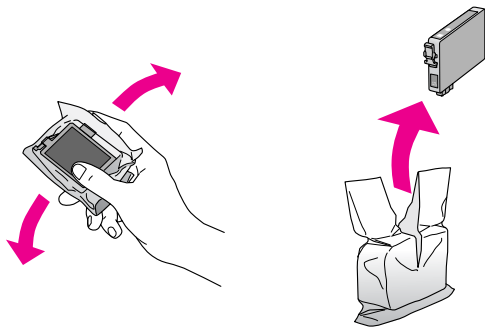

⚠ Предостережение:

Не прикасайтесь к зеленой микросхеме на боковой поверхности картриджа. Это может привести к повреждению картриджа.

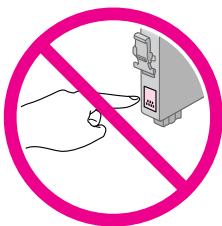

8. Снимите желтую ленту с нижней стороны картриджа.

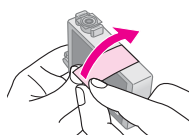

⚠ Предостережение:

- ❑ Перед установкой картриджа необходимо снять с него желтую ленту, иначе качество печати может снизиться или вы не сможете печатать.
- ❑ Если вы установили картридж, не сняв желтую ленту, то картридж необходимо вынуть, снять желтую ленту и установить заново.
- ❑ Не удаляйте прозрачную наклейку на нижней стороне картриджа, иначе картридж будет непригоден к использованию.

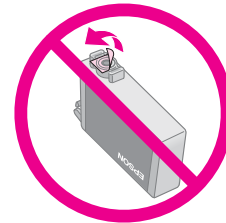

- ❑ Не снимайте и не рвите этикетку на картридже, иначе из картриджа могут вытечь чернила.

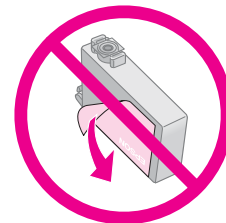

9. Вставьте новый картридж в держатель и нажмите на него сверху, чтобы он защелкнулся.

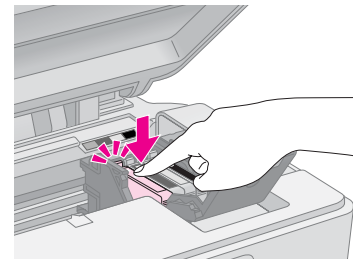

10. Если необходимо, замените остальные картриджи таким же образом.

11. Закройте крышку отсека для картриджей и нажмите на нее, чтобы она защелкнулась.

⚠ Предостережение:

Если крышка отсека закрывается с трудом, проверьте, правильно ли вы установили картриджи. Нажмите на каждый картридж до полной фиксации. Не пытайтесь силой закрыть крышку.

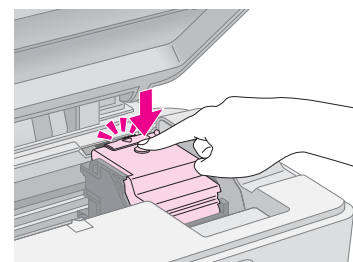

12. Закройте сканирующий блок.

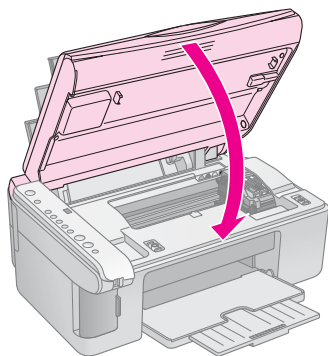

13. Нажмите на кнопку чернил.

Устройство начнет прокачку системы подачи чернил и индикатор **On (Вкл.)** начнет мигать. Эта процедура длится примерно минуту. После завершения прокачки индикатор **On (Вкл.)** перестанет мигать и останется гореть непрерывно, а индикатор чернил погаснет.

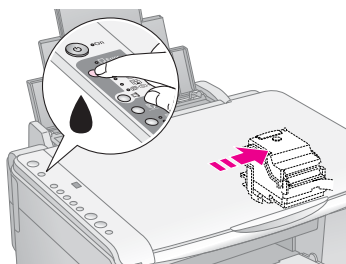

Предостережение:

Не выключайте устройство во время прокачки чернил: это приведет к излишней трате чернил.

Примечание:

Если индикатор чернил остается гореть непрерывно, это означает, что один из картриджей мог быть установлен неправильно. Нажмите еще раз на кнопку чернил и переустановите картридж.

Проверка и прочистка печатающей головки

Если отпечатки слишком бледные, с неправильной цветопередачей или на них присутствуют темные или светлые, возможно, это говорит о необходимости прочистки печатающей головки. Во время выполнения этой процедуры прочищаются дюзы, которые могут быть засорены, если вы не используете устройство длительное время.

Совет:

Для поддержания хорошего качества печати рекомендуется включать устройство не реже одного раза в месяц.

Проверка печатающей головки

Вы можете напечатать тестовую страницу с шаблоном проверки дюз, чтобы определить, засорены ли дюзы печатающей головки, либо чтобы оценить результаты прочистки печатающей головки.

1. Выключите устройство.
2. Загрузите в податчик листов простую бумагу формата А4 (→ стр. 8).
3. Удерживая нажатой кнопку чернил, нажмите и удерживайте в течение 3 секунд кнопку **On (Вкл.)**.

Устройство включится, и будет напечатан шаблон проверки дюз. На шаблоне также будет отображена информация об уровне чернил в каждом картридже (в процентах).

4. Проверьте качество напечатанного шаблона проверки дюз. Каждая линия должна быть без разрывов, непрерывной, как показано ниже.



- Если ваш отпечаток выглядит хорошо, печатающая головка не нуждается в прочистке.
- Если линии напечатаны с разрывами, как показано ниже, обратитесь к следующему разделу, чтобы прочистить печатающую головку.





Прочистка печатающей головки

Выполните следующие действия для прочистки печатающей головки, чтобы обеспечить правильную подачу чернил. Перед началом прочистки печатающей головки проверьте дюзы, чтобы узнать, требуется ли прочистка (➔ «Проверка печатающей головки» на стр. 20).

Примечание:

- ❑ Во время прочистки печатающей головки расходуются чернила, поэтому проводите эту процедуру только при ухудшении качества печати.
- ❑ Если индикатор чернил  горит или мигает, вы не сможете прочистить печатающую головку. В этом случае необходимо сначала заменить картридж (➔ «Замена чернильных картриджей» на стр. 17).

1. Убедитесь, что устройство включено, а индикатор чернил  погашен.
2. Примерно 3 секунды удерживайте нажатой кнопку чернил , пока не замигает индикатор **Он (Вкл.)**. Устройство запустит прочистку печатающей головки, а индикатор **Он (Вкл.)** будет мигать.

Предостережение:

Никогда не выключайте устройство во время прочистки печатающей головки. Вы можете повредить устройство.

3. Когда индикатор **Он (Вкл.)** прекратит мигать, запустите проверку дюз (➔ «Проверка печатающей головки» на стр. 20), чтобы проверить, прочистилась ли печатающая головка.

Если шаблон проверки по-прежнему выглядит неудовлетворительно, запустите еще раз прочистку печатающей головки и затем напечатайте шаблон проверки.

Примечание:



Если качество печати не улучшилось после проведения этой процедуры три или четыре раза, выключите устройство и оставьте его на ночь. За это время засохшие чернила размякнут. Затем снова прочистите печатающую головку. Если качество печати не удалось улучшить, возможно, один или несколько картриджей слишком старые или повреждены, и их необходимо заменить (➔ «Замена чернильных картриджей» на стр. 17).

Калибровка печатающей головки





Если вы заметили, что вертикальные линии на отпечатке не выровнены, возможно, эту проблему решит калибровка печатающей головки.

Вы можете откалибровать печатающую головку с помощью кнопок на панели управления устройства либо с помощью компьютера, запустив утилиту Калибровка печатающей головки. Чтобы лучше откалибровать головку, рекомендуем воспользоваться утилитой.

Выполните следующие шаги, чтобы откалибровать печатающую головку с помощью кнопок устройства.

1. Убедитесь, что устройство выключено.
2. Загрузите в податчик листов простую бумагу формата А4 (➔ стр. 8).
3. Удерживая нажатой кнопку  [**Количество копий**], нажмите и удерживайте в течение трех секунд кнопку  **Он (Вкл.)**.

Будут напечатаны четыре ряда шаблона калибровки.

4. Посмотрите на ряд #1 и выберите столбец, напечатанный наиболее ровно, без видимых прожилок или линий.
5. Нажимайте на кнопку  [**Количество копий**], пока на цифровом индикаторе  [**Количество копий**] не высветится номер этого столбца.
6. Нажмите на кнопку  **Start (Пуск)**  [**4/6 копирование**].
7. Повторите шаги 5—6 для каждого из оставшихся рядов шаблона.

Очистка устройства

Для сохранения оптимальной работоспособности устройства, периодически очищайте его следующим образом.

1. Отсоедините шнура питания.
2. Выньте всю бумагу из податчика.
3. При помощи мягкой кисти осторожно смахните пыль и грязь с податчика.
4. Если стекло планшета для документов загрязнилось, протрите его сухой мягкой тканью. Если стекло запачкано жирными или другими трудноудаляемыми пятнами, смойте их небольшим количеством чистящего средства, нанесенного на мягкую ткань. Вытрите насухо оставшуюся жидкость.

5. Если устройство внутри испачкано чернилами, протрите чистой сухой мягкой тканью те области, которые показаны на рисунке.

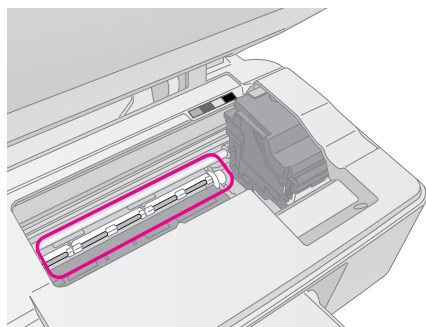

Предупреждение:

Будьте осторожны и не прикасайтесь к механизмам и роликам внутри устройства.

Предостережение:

- ❑ Не нажимайте на стекло планшета слишком сильно.
- ❑ Не поцарапайте стекло планшета, не используйте для очистки жесткую или абразивную кисть. Поврежденное стекло снизит качество сканирования.
- ❑ Не наносите жирные смазки на металлические части под кареткой печатающей головки.
- ❑ Никогда не очищайте устройство спиртом или растворителем. Эти вещества могут привести к повреждению компонентов устройства, а также корпуса.
- ❑ Будьте осторожны, не допускайте попадания жидкости в механизмы печати и сканирования, а также на электронные компоненты.
- ❑ Не распыляйте смазки внутри устройства. Излишняя смазка может повредить механизм. Если принтер необходимо смазать, обратитесь в сервисный центр.

Транспортировка устройства

Если вам необходимо перевезти устройство, тщательно упакуйте его в оригинальную коробку (или похожую, подходящую по размерам) и упаковочные материалы.

Предостережение:

- ❑ При хранении и транспортировке не наклоняйте устройство, не переворачивайте его и не устанавливайте на бок, иначе чернила могут вылиться из картриджа.
- ❑ При транспортировке устройства в нем должны быть установлены чернильные картриджи: если вы вынете картриджи, устройство может быть повреждено.

1. Достаньте всю бумагу из податчика и выключите устройство.
2. Поднимите сканирующий блок и убедитесь, что печатающая головка находится справа, в обычном положении.

3. Закрепите печатающую головку клейкой лентой так, как показано на рисунке ниже.

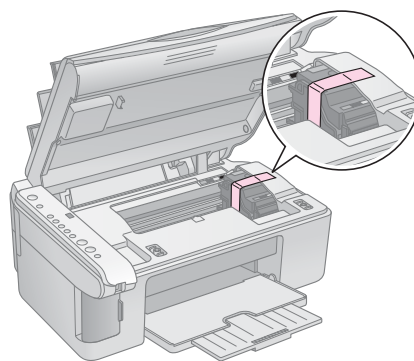

4. Закройте сканирующий блок.
5. Отключите шнур питания от электрической розетки. Затем отсоедините кабель USB от компьютера.
6. Закройте подставку для бумаги, крышку податчика и приемный лоток.

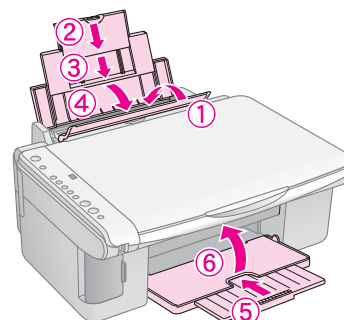

7. Упакуйте устройство в коробку используя оригинальные защитные материалы.

При транспортировке поставьте устройство на ровную поверхность. При последующей распаковке не забудьте снять защитную ленту с печатающей головки. Если вы заметили ухудшение качества печати, запустите процесс прочистки печатающей головки (➔ «Проверка и прочистка печатающей головки» на стр. 20) и откалибруйте ее (➔ «Калибровка печатающей головки» на стр. 21).

Решение проблем

Если при работе с устройством возникли неполадки, посмотрите на индикаторы на панели управления и какой код ошибки высветился на цифровом индикаторе [Количество копий].



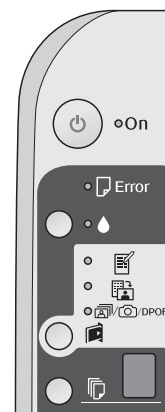































Для решения проблем, связанных с работой устройства без компьютера, обратитесь к разделу “Устранение неполадок” на стр. 25. Об устранении неполадок, возникших при совместной работе устройства и компьютера, обратитесь к интерактивному *Руководстве пользователя* с прилагаемого компакт-диска.



Индикаторы ошибок

- : Индикатор горит
- : Индикатор мигает

Индикаторы/ Значение	Причина	Решение
● [Ошибка]	В податчике нет бумаги	Загрузите бумагу в податчик (➔ «Обращение с бумагой» на стр. 8). Затем нажмите на кнопку ⬠ Start (Пуск) 0000 [Цветное копирование] для продолжения печати или на кнопку ⓧ Stop (Стоп) для отмены
	Было подано несколько листов бумаги одновременно	Выньте всю бумагу и загрузите ее повторно (➔ «Обращение с бумагой» на стр. 8). Затем нажмите на кнопку ⬠ Start (Пуск) 0000 [Цветное копирование] для продолжения печати или на кнопку ⓧ Stop (Стоп) для отмены
● [Ошибка]	Замялась бумага	Извлеките замявшуюся бумагу (➔ «Проблемы с подачей бумаги» на стр. 25)
● ●	В чернильном картридже заканчиваются чернила	Замените чернильный картридж (➔ «Замена чернильных картриджей» на стр. 17)
● ●	Чернильный картридж израсходован или не обнаружен	Если чернильный картридж опустел, вы не сможете продолжать печать, пока не замените его. Замените чернильный картридж (➔ «Замена чернильных картриджей» на стр. 17)
● [Ошибка] ● [Индикатор] Печать индексной страницы A4 ● [Индикатор] Печать с индексной страницы ● [Индикатор]/[Индикатор]/DPOF Печатать все/DPOF/PictBridge [Индикатор] [Количество копий] [Индикатор]	Вставлена неподдерживаемая карта памяти	Выньте карту памяти (➔ «Работа с картами памяти» на стр. 12)
	На карте памяти нет изображений поддерживаемого формата	

Индикаторы/ Значение	Причина	Решение
 Ошибка  Печать с индексной страницы  [Количество копий]  2	Индексная страница не распознана, так как неправильно расположена	<p>Правильно расположите индексную страницу на планшете, чтобы верх страницы был выровнен относительно левого края планшета. Затем нажмите на кнопку  Start (Пуск) 0000 [Цветное копирование] для продолжения или на кнопку  Stop (Стоп) для отмены.</p> <p>Индексная страница была напечатана неправильно. Напечатайте индексную страницу, сделайте необходимые отметки и попробуйте еще раз (➔ «Печать с использованием индексной страницы» на стр. 14)</p>
 Ошибка  Печать с индексной страницы  [Количество копий]  3	Индексная страница неправильно заштрихована	Уберите индексную страницу, правильно сделайте необходимые отметки и попробуйте еще раз (➔ «2. Выбор фотографий на индексной странице» на стр. 15)
 Ошибка  Печать с индексной страницы  [Количество копий]  4	Индексная страница не соответствует фотографиям на карте памяти	Выньте карту памяти и вставьте ту карту памяти, которая использовалась при печати данной индексной страницы, либо положите на планшет правильную индексную страницу. Затем нажмите на кнопку  Start (Пуск) 0000 [Цветное копирование] для продолжения печати или на кнопку  Stop (Стоп) для отмены
 Ошибка  Печатать все/DPOF/PictBridge  [Количество копий]  P Код P (двойное мигание)	Подключено неподдерживаемое устройство	<p>Отсоедините устройство или нажмите на кнопку  Stop (Стоп).</p> <p>Если цифровая камера поддерживается устройством, буква P просто мигает</p>
 Ошибка  [Количество копий]  H	Рычаг регулировки толщины бумаги находится в позиции 	Переведите рычаг в позицию 
 Ошибка   Остальные индикаторы  [Количество копий]  E	Впитывающая чернила прокладка переполнена	Обратитесь в сервисный центр для замены (➔ «Обращение в службу поддержки» на стр. 27)
 Все индикаторы  [Количество копий]  E	Ошибка устройства	Выключите устройство и снова включите его. Если ошибка не исчезла, обратитесь в сервисный центр (➔ «Обращение в службу поддержки» на стр. 27)

Устранение неполадок

Если в работе устройства возникли неполадки, попытайтесь устранить их с помощью предложенных ниже способов.

Проблемы установки

Устройство издает шум при включении

- Убедитесь, что защитная лента не блокирует печатающую головку. После снятия защитной ленты выключите устройство, подождите немного и снова включите его.

Устройство издает шум после замены картриджей

- После установки картриджей устройство начинает прокачку системы подачи чернил. Дождитесь окончания этой процедуры и выключите устройство. Не выключайте устройство во время прокачки, иначе при следующем включении будет израсходовано больше чернил.
- Убедитесь, что картридж установлен плотно и в устройстве не осталось защитных материалов. Откройте крышку отсека для картриджей и нажмите на чернильные картриджи до фиксации. Выключите, подождите немного, и снова включите устройство.

После установки ПО не появляется предложение о перезагрузке компьютера

- ПО не было установлено правильно. Достаньте и снова вставьте компакт-диск с ПО в привод компьютера, и установите ПО еще раз.

Проблемы при печати и копировании

Устройство включено включено, но ничего не печатает

- Напечатайте шаблон проверки дюзов (➔ «Проверка печатающей головки» на стр. 20). Если ничего не напечаталось, прочистите печатающую головку.

Устройство издает звуки, как при печати, но ничего не печатает

- Возможно, требуется прочистка дюзов печатающей головки (➔ «Проверка печатающей головки» на стр. 20).
- Удостоверьтесь, что устройство стоит на плоской устойчивой поверхности.

Неправильные поля



- Убедитесь, что оригинал расположен так, что верх страницы выровнен относительно левого края планшета.
- Если края копии при копировании обрезаются, сдвиньте оригинал немного в сторону.
- Удостоверьтесь, что параметр Размер бумаги соответствует бумаге, загруженной в устройство.
- Убедитесь, что бумага загружена в подачник узкой стороной вперед вплотную к правой боковой направляющей, а левая направляющая придвинута к левому краю бумаги (➔ «Загрузка бумаги» на стр. 8).
- Не превышайте допустимый уровень толщины стопки, указанный стрелкой ≡ на левой направляющей (➔ «Загрузка бумаги» на стр. 8).

Устройство печатает пустые страницы

- Удостоверьтесь, что параметр Размер бумаги соответствует бумаге, загруженной в устройство.
- Возможно, требуется прочистка дюзов печатающей головки (➔ «Прочистка печатающей головки» на стр. 21).

Проблемы с подачей бумаги

Бумага подается неправильно или замялась

- Если бумага не подается, выньте ее из лотка. Встряхните пачку бумаги, снова загрузите ее узкой стороной вперед вплотную к правой боковой направляющей и придвиньте левую боковую направляющую к краю бумаги, но не прижимайте слишком сильно. Убедитесь, что бумага расположена не спереди крышки подачника.
- Не превышайте допустимый уровень толщины стопки, указанный стрелкой ≡ на левой направляющей (➔ «Загрузка бумаги» на стр. 8).
- Если бумага замялась, индикатор  **Ошибка** мигает. Выполните следующие шаги, чтобы устранить замятие:
 1. Нажмите на кнопку  **Start (Пуск)** 0000 [**Цветное копирование**] чтобы вывести застрявшую бумагу. Если бумага не была выведена в приемный лоток, перейдите к следующему шагу.

2. Если бумага застряла около податчика или приемного лотка, осторожно вытяните ее и нажмите на кнопку **Start** (Пуск) 0000 [Цветное копирование].

Если бумага застряла внутри устройства, нажмите на кнопку **On (Вкл.)**, чтобы выключить его. Откройте сканирующий блок и вручную извлеките всю бумагу, включая оторванные куски. Не заталкивайте бумагу в обратную сторону, вы можете повредить податчик листов. Закройте сканирующий блок и включите устройство.

- Если бумага постоянно застревает, убедитесь, что левая направляющая не прижата слишком сильно к стопке бумаги. Попробуйте загрузить меньше листов бумаги.

Проблемы с качеством печати

На отпечатках видны полосы (светлые линии)



- Прочистите печатающую головку (➔ «Проверка печатающей головки» на стр. 20).
- Убедитесь, что выбран правильный тип бумаги (➔ «Выбор бумаги» на стр. 8).
- Убедитесь, что бумага загружена стороной для печати вверх.
- Возможно, требуется замена чернильных картриджей (➔ «Извлечение и установка чернильных картриджей» на стр. 18).
- Выполните калибровку печатающей головки (➔ «Калибровка печатающей головки» на стр. 21).
- Очистите планшет сканера (➔ «Очистка устройства» на стр. 21).

Отпечаток расплывчатый или смазан



- Убедитесь, что документ всей поверхностью плотно прилегает к планшету. Если только часть отпечатка размыта, возможно, оригинал смят или скручен.

- Убедитесь, что устройство не наклонено и установлено на неподвижной устойчивой поверхности.
- Убедитесь, что бумага не смята, не скручена и не загружена стороной для печати вниз (глянцевая сторона должна быть сверху). Загружайте бумагу стороной для печати вверх.
- Если вы печатаете на специальной бумаге, положите поддерживающий лист (или лист простой бумаги) под пачку или загружайте листы по одному.
- Загружайте листы по одному. Убирайте листы из приемного лотка, чтобы они не скапливались на нем в большом количестве.
- Выполните калибровку печатающей головки (➔ «Калибровка печатающей головки» на стр. 21).
- Сделайте несколько копий, не размещая документ на планшете.
- Используйте только бумагу, рекомендованную Epson и оригинальные чернильные картриджи Epson.
- Переведите рычаг в позицию для большинства типов бумаг. При печати на конвертах переведите рычаг в позицию .
- Очистите планшет сканера (➔ «Очистка устройства» на стр. 21).

Отпечаток бледный или с пропущенными фрагментами изображения

- Прочистите печатающую головку (➔ «Прочистка печатающей головки» на стр. 21).
- Если на отпечатках появились неровные, зубчатые линии, откалибруйте печатающую головку (➔ «Калибровка печатающей головки» на стр. 21).
- Срок службы чернильного картриджа истек либо он опустел. Замените чернильные картриджи (➔ «Замена чернильных картриджей» на стр. 17).
- Убедитесь, что выбран правильный тип бумаги (➔ «Выбор бумаги» на стр. 8).
- Убедитесь, что бумага чистая, не повреждена, не старая и не загружена стороной для печати вниз. В противном случае загрузите новую бумагу стороной для печати вверх.

Отпечаток слишком зернистый

- При печати или копировании не увеличивайте изображение слишком сильно. Попробуйте напечатать изображение меньшего размера.
- Выполните калибровку печатающей головки (➔ «Калибровка печатающей головки» на стр. 21).

Цвета неправильные или отсутствуют

- Прочистите печатающую головку (➔ «Прочистка печатающей головки» на стр. 21).
- Срок службы чернильного картриджа истек либо он опустел. Замените чернильные картриджи (➔ «Замена чернильных картриджей» на стр. 17)
- Убедитесь, что вы загрузили подходящую бумагу и на панели управления значение параметра Тип бумаги выбрано правильно.
- Если в устройстве закончилась бумага, загрузите новую как можно быстрее. В противном случае цветопередача может быть нарушена.

Неправильное расположение или размер отпечатка

- Убедитесь, что вы загрузили подходящую бумагу и на панели управления значение параметра Тип бумаги выбрано правильно.
- Убедитесь, что документ правильно расположен на планшете сканера (➔ «Размещение оригинала на планшете» на стр. 10).
- Очистите планшет сканера (➔ «Очистка устройства» на стр. 21).

Другие проблемы

После выключения устройства красная лампа внутри него остается гореть

- Лампа горит максимум 15 минут, после чего автоматически гаснет. Это нормально и не является признаком проблемы.

Служба поддержки

Обращение в службу поддержки

Если ваше устройство работает неправильно и вы не можете решить проблему, руководствуясь информацией по устранению неисправностей, изложенной в технической документации по вашему продукту, свяжитесь со службой технической поддержки пользователей продукции EPSON.

В службе поддержки вам смогут быстрее оказать помощь, если вы предоставите следующую информацию:

- серийный номер устройства; (Обычно серийный номер находится на этикетке на тыльной стороне устройства.)
- модель устройства;
- версия программного обеспечения устройства; [В ПО устройства в меню **About (О программе)**, выберите команду **Version Info (Версия)** или аналогичную.]
- марка и модель вашего компьютера;
- название и версия операционной системы вашего компьютера;
- названия и версии приложений, с которыми вы обычно используете устройство.

Вы можете позвонить по телефону 8 (495) 737-37-88, и вам помогут решить любую возникшую проблему специалисты Службы оперативной поддержки пользователей Epson. Кроме того, вы можете воспользоваться бесплатным телефонным номером для поддержки пользователей Epson в России 8 (800) 200-37-88. Список городов, в которых доступен сервис бесплатной телефонной поддержки, смотрите на нашем сайте <http://support.epson.ru>.

Web-сайт технической поддержки

Если вы можете установить связь с Internet и располагаете программой просмотра Web, вы сможете получить доступ к нашему Web-сайту по адресу <http://support.epson.ru>. Здесь вы найдете информацию о драйверах, оперативные руководства пользователя, а также сможете получить ответы на интересующие вас вопросы.

Web-сайт технической поддержки Epson поможет вам решить проблемы, которые не удастся устранить, используя документацию по устройству.

EPSON

EXCEED YOUR VISION



MEMORY STICK PRO™



Приобретение чернильных картриджей

Наименование изделия	Black (Черный)	Сyan (Голубой)	Yellow (Желтый)	Magenta (Пурпурный)
DX5000	T0711	T0712	T0714	T0713
CX4900	T0731	T0732	T0734	T0733