

Посібник користувача – для використання без комп'ютера –



Вступ

Важливі вказівки з безпеки.....	3
Заява про авторські права	4



Компоненти пристрою та функції панелі керування

Компоненти.....	5
Функції панелі керування.....	6



Робота з папером

Вибір паперу	8
Завантаження паперу.....	8



Копіювання

Розміщення оригіналів на планшеті	10
Копіювання документів.....	10
Копіювання фотознімків.....	11
Швидке копіювання.....	11



Друкування з картки пам'яті

Використання карток пам'яті	12
Друкування фотознімків з використанням контрольного аркуша	14
Друкування всіх фотознімків та фотознімків, вибраних за допомогою функції DPOF.....	15



Друкування з цифрової камери

Вимоги до цифрової камери.....	16
Підключення та друкування.....	16



Обслуговування





Заміна чорнильних картриджів.....	17
Перевірка і прочищення друкувальної голівки	20
Калібрування друкувальної голівки	20
Чищення пристрою	21
Транс портування пристрою	21

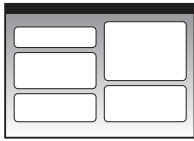
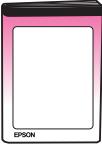

Усунення несправностей

Індикатори помилок	22
Вирішення проблем.....	24
Служба підтримки.....	26

Де шукати інформацію

Друковані посібники	
	Start Here (Почати тут) Спочатку ознайомтеся з цим аркушем. На цьому аркуші міститься інформація про налаштування пристрою та інсталяцію програмного забезпечення. Тут також є інформація про завантаження паперу та правила розміщення оригіналів документів.
(цей посібник) 	Посібник користувача - інструкція про використання пристрою без комп'ютера - В цьому посібнику міститься інформація, як користуватися пристроєм без підключення до комп'ютера, в тому числі, інструкції щодо копіювання документів та друкування з карток пам'яті. Якщо при використанні пристрою у вас виникли проблеми, зверніться до розділу «Усунення несправностей» в цьому посібнику.
Електронні посібники	
	Посібник користувача В цьому посібнику містяться інструкції щодо друкування та сканування при підключенні пристрою до комп'ютера, а також інформація про програмне забезпечення. Цей посібник знаходиться на компакт-диску з програмним забезпеченням і встановлюється автоматично при інсталяції програмного забезпечення. Щоб ознайомитися з цим посібником, двічі клацніть позначку на робочому столі вашого комп'ютера.
 	Електронна довідкова система Для всіх застосувань, які містяться на компакт-диску з програмним забезпеченням, скомпоновано довідкові системи. З неї можна отримати детальну інформацію щодо кожного з застосувань.

Важливі вказівки з безпеки

Перед використанням пристрою, прочитайте ці вказівки і дотримуйтесь їх.

- Користуйтеся лише шнуром живлення, який додається до пристрою. Використання іншого шнура може призвести до пожежі або ураження електричним струмом. Не використовуйте шнур живлення з іншими приладами.
- Перевірте, чи відповідає шнур живлення місцевим стандартам безпеки.
- Використовуйте джерело живлення лише того типу, який вказано на бирці пристрою.
- Розташуйте пристрій біля розетки, щоб пристрій легко було відключити від мережі.
- Не користуйтеся пошкодженим або зношеним шнуром живлення.
- Якщо для підключення пристрою використовується подовжувач, перевірте, чи загальний струм у пристроях, увімкнених у цей подовжувач, не перевищує номінальний струм подовжувача. Також перевірте, чи загальний номінальний струм пристроїв, увімкнених у розетку, не перевищує номінальний струм розетки.
- Уникайте місць зі швидкими змінами температури й вологості, які зазнають впливу ударів або вібрації, а також місць, де багато пилу.
- Залишіть біля пристрою достатньо місця для забезпечення вентиляції. Не перекривайте доступ повітря до отворів у корпусі пристрою і не встромляйте сторонні предмети в гнізда.
- Не розміщуйте пристрій поряд із джерелами тепла або під прямими сонячними променями.
- Встановлюйте пристрій на рівну стійку поверхню, яка в усіх напрямках перевищує габарити пристрою. Пристрій не буде працювати нормально, якщо він установлений на похилій поверхні.
- Встановлюйте пристрій на відстані щонайменше 10 см від стіни.
- Не відкривайте сканер під час копіювання, друкування або сканування.
- Не проливайте на пристрій рідину.
- Не застосовуйте всередині пристрою або біля нього аерозолі, які містять легкозаймисті гази. Це може призвести до пожежі.
- Не намагайтеся самостійно проводити технічне обслуговування пристрою, якщо це спеціально не обумовлено в документації.
- У разі виникнення перелічених нижче проблем відключіть пристрій від мережі й зверніться за допомогою до кваліфікованих спеціалістів: пошкодження шнура живлення або штепселя; у пристрій потрапила рідина; принтер упав, або пошкоджено корпус; пристрій працює не так, як належить, або значно змінилися його експлуатаційні характеристики. Не користуйтеся засобами керування, які не описані в інструкції з експлуатації.
- При зберіганні або транспортуванні пристрою, не нахилийте його, не ставте на бік і не перевертайте, інакше з картриджів може вилетіти чорнило.
- Будьте обережними, щоб не защемити пальці, закриваючи блок сканера.

Запобіжні заходи при використанні чорнильних картриджів

- Зберігайте чорнильні картриджі в місцях, недоступних для дітей, не пийте чорнило.
- Обережно поводьтеся з використаними картриджами, тому що біля сопел може залишитися чорнило. Якщо чорнило потрапило на шкіру, ретельно змийте його водою з милом. Якщо чорнило потрапило в очі, негайно змийте його водою. Якщо після цього залишаться неприємні відчуття або погіршиться зір, негайно зверніться до лікаря.
- Не засовуйте руки у пристрій і не торкайтеся картриджів під час друкування.
- Встановлюйте новий чорнильний картридж одразу після виймання використаного. Якщо картриджі, не встановлені у пристрій, то це може призвести до пересихання голівки й до того, що пристрій перестане друкувати.

- Якщо картридж виймається з пристрою для використання в майбутньому, захистіть отвір для подачі чорнил від пересихання і зберігайте картридж у тих же умовах, що й принтер. Зверніть увагу, що наявність клапану отвору подачі чорнила виключає необхідність закривати його кришками або пробками, але чорнило може забруднити предмети, які торкаються картриджа. Не торкайтеся картриджа, отвору для подачі чорнил або зони біля нього.

Попередження, застереження та примітки

Дотримуйтеся вказівок, які наведено в даному посібнику:

Попередження.

Попереджень необхідно ретельно дотримуватися, щоб уникнути тілесних ушкоджень.

Застереження:

Застережень треба дотримуватися, щоб уникнути пошкодження устаткування.

Примітка.

Примітки містять важливу інформацію і корисні поради щодо експлуатації пристрою.

Порада:

Поради містять підказки щодо використання пристрою.

Заява про авторські права

Без попереднього письмового дозволу корпорації Seiko Epson жодну частину цього документа не можна відтворювати, зберігати в пошуковій системі або передавати в будь-якому вигляді й будь-якими засобами: електронними, механічними, фотографічними, шляхом відеозапису або іншим способом. Інформація, що міститься у даному документі, призначена тільки для використання з даним виробом. Корпорація Epson не несе відповідальності за будь-які наслідки застосування цієї інформації до інших принтерів.

Ні корпорація Seiko Epson, ні її філіали не несуть відповідальності за шкоду, збитки, витрати або видатки покупця цього продукту або третіх сторін, завдані в результаті аварій, неправильного або неналежного використання цього продукту, його несанкціонованих модифікацій, виправлень і змін або (за виключенням США) будь-якого відхилення від інструкцій з експлуатації й технічного обслуговування, наданих корпорацією Seiko Epson.

Корпорація Seiko Epson не несе відповідальності за будь-яку шкоду або проблеми, що виникнуть у результаті використання будь-яких параметрів або будь-яких продуктів споживання, відмінних від тих, які призначені корпорацією Seiko Epson як Original Epson Products (оригінальні продукти Epson) або Epson Approved Products (продукти, затверджені корпорацією Epson).

Корпорація Seiko Epson не несе відповідальності за будь-яку шкоду, завдану електромагнітним впливом будь-якого інтерфейсного кабелю, використаного у будь-який спосіб, якщо цей кабель не є продуктом, затвердженим корпорацією Seiko Epson.

EPSON[®] — це зареєстрована торгова марка, а EPSON STYLUS[™] і Exceed Your Vision — торгові марки корпорації Seiko Epson.

USB DIRECT-PRINT[™] і логотип USB DIRECT-PRINT є торговими марками корпорації Seiko Epson. Copyright © 2002 Seiko Epson Corporation. Всі права захищено.

DPOF[™] є торговою маркою компаній CANON INC., Eastman Kodak Company, Fuji Photo Film Co., Ltd. і Matsushita Electric Industrial Co., Ltd.

SDHC[™] є торговою маркою.

Memory Stick, Memory Stick Duo, Memory Stick PRO і Memory Stick PRO Duo є торговими марками корпорації Sony.

xD-Picture Card[™] є торговою маркою компанії Fuji Photo Film Co., Ltd.

Загальне зауваження: Інші назви продуктів, використовувани тут, призначені лише для ідентифікації і можуть бути торговими марками відповідних власників. Корпорація Epson відмовляється від будь-яких або всіх прав на ці торгові марки.

Copyright © 2006 Seiko Epson Corporation. Всі права захищено.

Компоненти пристрою та функції панелі керування

Компоненти

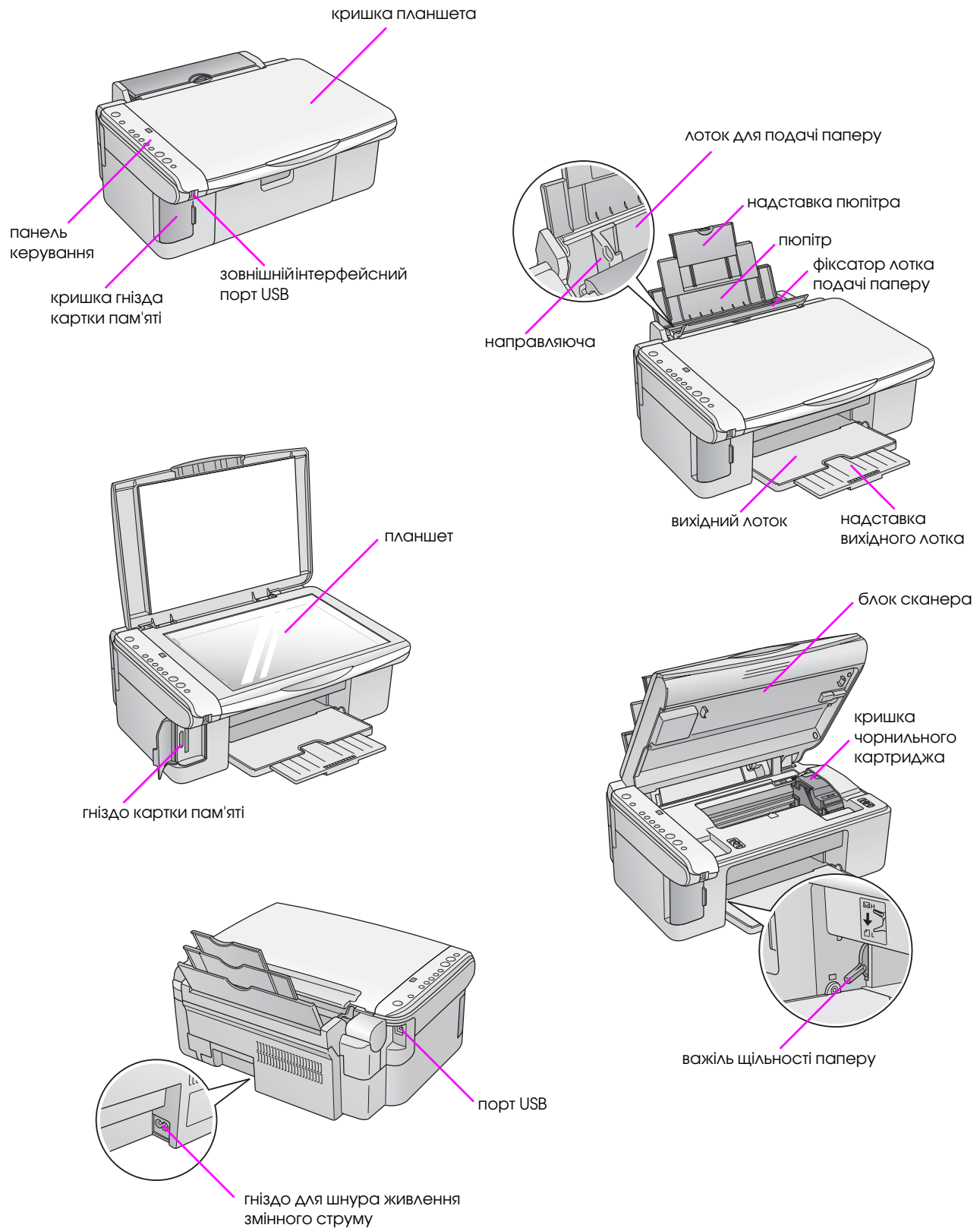

Функції панелі керування

Кнопки

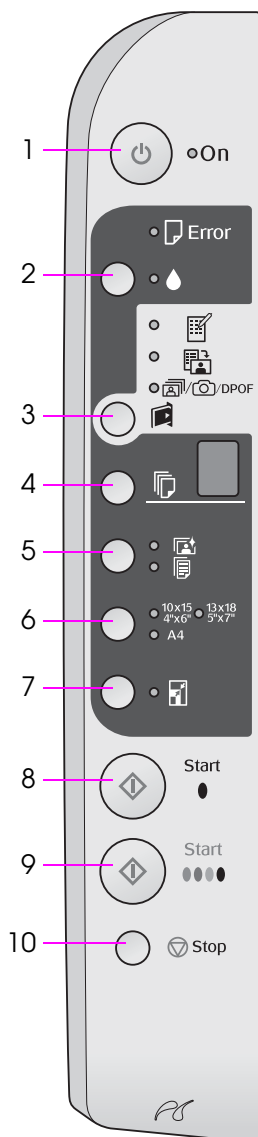

	Кнопка	Функція
1	⏻ On (Увімкн.)	Для вмикання та вимикання пристрою.
2	🔥	Звичайне натиснення - заміна картриджів. Натиснення й утримання протягом 3 секунд - для очищення друкуючої голівки (коли індикатор 🔥 не горить).
3	📄 [Картка пам'яті]	Натиснути для друкування з картки пам'яті 📄 [Друкування контрольного аркуша -A4-] Цей параметр встановлюється за замовчанням при натисненні кнопки "Картка пам'яті". 📄 [Друкування з контрольного аркуша] Цей параметр встановлюється автоматично після друкування контрольного аркуша для картки пам'яті. 📷/📷/📷 [Друкувати все/DPOF/PictBridge] Встановіть цей параметр, щоб надрукувати всі фотознімки, які є на картці пам'яті, а також, щоб надрукувати знімки відповідно до даних DPOF, які записані на картці пам'яті, або для друкування фотознімків безпосередньо з цифрової камери. Примітка. Режим DPOF можна використовувати лише в тому разі, коли фотознімки на картці містять дані DPOF. Щоб надрукувати всі фотознімки з картки пам'яті, відключіть в камері режим DPOF.
4	📄 [Копії]	Натисніть, щоб вказати кількість копій. Цифра на індикаторі змінюється від 1 до 9, потім відображується -, а потім цикл повторюється.
5	📄/📄 [Тип паперу]	Натисніть, щоб обрати тип паперу. Якщо в лоток завантажено фотопапір, натисніть. Якщо в лоток завантажено звичайний папір, натисніть.
6	10 × 15 4" × 6" 13 × 18 5" × 7" A4 [Формат паперу]	Натисніть, щоб вказати формат паперу, який завантажено в лоток.
7	📄 [Припасування]	Натисніть, щоб зменшити або збільшити зображення, що копіюється, відповідно до вибраного формату паперу. При копіюванні фотознімків дає змогу вибрати режим друку «з полями» або «без полів» (➡ «Копіювання фотознімків» на сторінці 11).
8	◇ Start ● [Ч/Б]	Натисніть, щоб зробити чорно-білу копію.
9	◇ Start ● [Колір]	Натисніть, щоб зробити кольорову копію, або щоб друкувати з картки пам'яті.
10	⏹ Stop (Стоп)	Припиняє копіювання. Аркуш, який друкується, виходить із пристрою, а кількість копій скидається.

Індикатори

● = світиться ●● = блимає

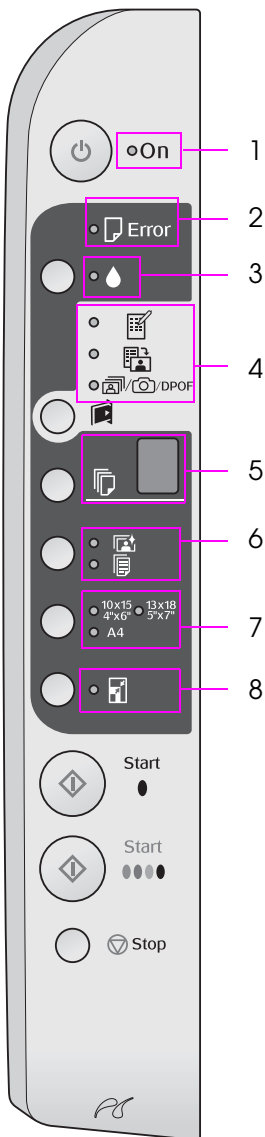

	Індикатор	Режим	Стан
		●	
		●●	
		●●	
	Error (Помилка)	● або ●●	Сталася помилка (➡ «Усунення несправностей» на сторінці 22).
3	●	●●	У картриджі мало чорнила. Можна продовжувати друк, поки картридж не спорожніє.
		●	Картридж порожній або його немає на місці.
4	<ul style="list-style-type: none"> ● [Друкування контрольного аркуша -A4-] ● [Друкування з контрольного аркуша] ● [Друкувати все/ DPOF/PictBridge] 	●	Обрано один з режимів друкування з картки пам'яті.
		●● [DPOF/PictBridge]	Встановлено режим друкування з картки пам'яті DPOF.
5	<ul style="list-style-type: none"> ● [Копії] (цифровий індикатор) 	від 1 до 9	Показує кількість копій.
		-	Можна зробити до 100 копій, в залежності від кількості завантаженого паперу.
		E	Сталася помилка.
		H	Важіль щільності паперу встановлено в положення H (конверт).
		L	Важіль щільності паперу встановлено в положення L (стандарт).
		P	Блимає при підключенні камери, що передає дані згідно стандарту PictBridge. При підключенні пристрою, який не підтримується, на індикаторі з'являється літера P, що часто блимає, крім того починають блимати індикатори [Помилка] та [Друкувати все/ DPOF/PictBridge].
		. (крапка)	Якщо жодну кнопку не натискали на протязі 15 хвилин, то пристрій переходить у "сплячий" режим. Щоб розбудити пристрій, натисніть будь-яку кнопку (за винятком кнопки On).
6	<ul style="list-style-type: none"> ● [Фотопапір] ● [Звичайний папір] 	●	Показує вибраний тип паперу.
7	<ul style="list-style-type: none"> ● 10 × 15 4" × 6" ● 13 × 18 5" × 7" ● A4 	●	Показує вибраний формат паперу.
8	● [Припасування]	●	<p>Якщо вибрано тип паперу [Звичайний папір] то зображення, що копіюється, збільшується або зменшується відповідно до розміру паперу і друкується з полями.</p> <p>Якщо вибрано тип паперу [Фотопапір], то зображення, що копіюється, збільшується або зменшується відповідно до розміру паперу і друкується без полів.</p>

Робота з папером

Вибір паперу

відповідне значення параметру "Тип паперу" на панелі керування. Цей важливий параметр визначає, як саме чорнило буде наноситися на папір.

Оберіть тип паперу з наведеного нижче списку і визначте відповідні параметри.

Тип паперу	Формат	Параметр «Тип паперу»	Ресурс завантаження
Звичайний папір*	A4	☐ Звичайний папір	12 мм
EPSON Bright White Ink Jet Paper	A4	☐ Звичайний папір	80 аркушів
EPSON Premium Ink Jet Plain Paper	A4	☐ Звичайний папір	100 аркушів
EPSON Premium Glossy Photo Paper	10 × 15 (4 × 6 дюймів.) 13 × 18 (5 × 7 дюймів) A4	☑ Фотопапір	20 аркушів
EPSON Premium Semigloss Photo Paper	10 × 15 (4 × 6 дюймів) A4	☑ Фотопапір	20 аркушів
EPSON Glossy Photo Paper	10 × 15 (4 × 6 дюймів.) 13 × 18 (5 × 7 дюймів) A4	☑ Фотопапір	20 аркушів
EPSON Ultra Glossy Photo Paper	10 × 15 (4 × 6 дюймів.) 13 × 18 (5 × 7 дюймів) A4	☑ Фотопапір	20 аркушів

* Можна вибрати папір щільністю від 64-90 г/м².

1. Відкрийте люк і висуньте надставку.

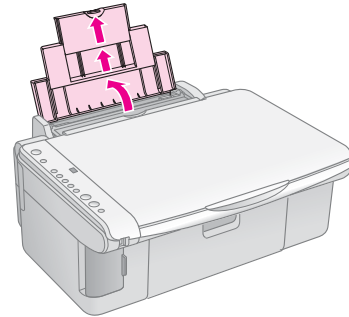

2. Відкрийте вихідний лоток і висуньте його надставку.

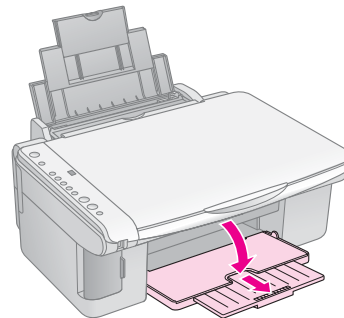

3. Відкиньте вперед фіксатор паперу.

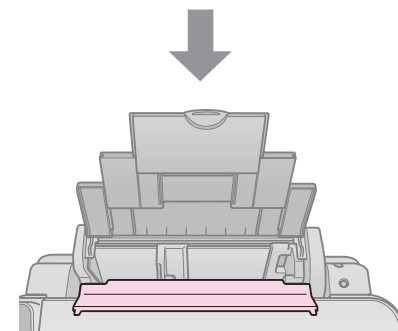
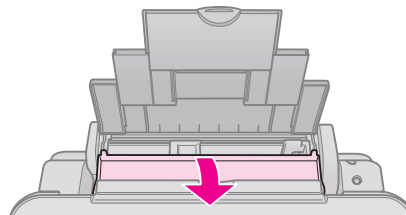

4. Завантажте папір, як показано на малюнках.

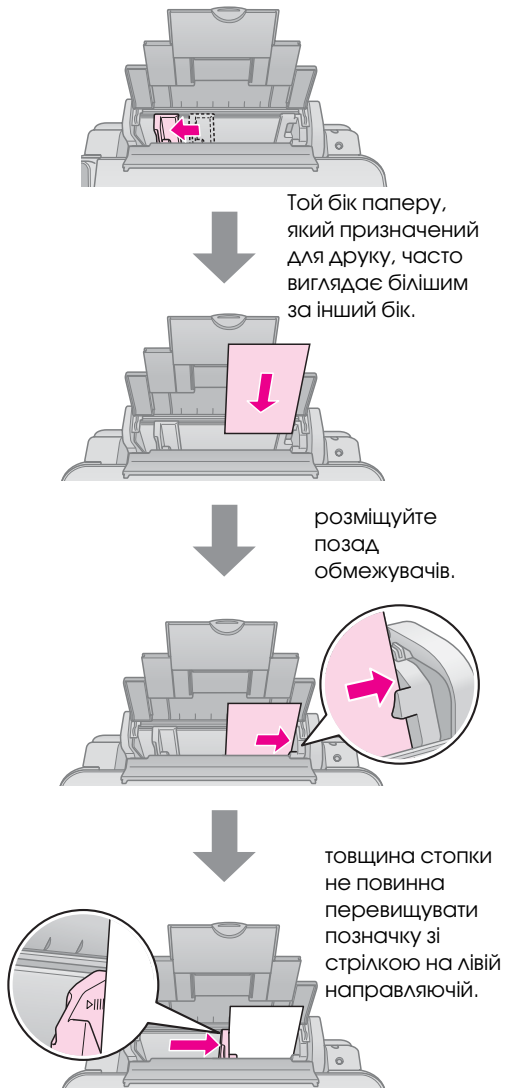

5. Перекиньте фіксатор паперу назад.

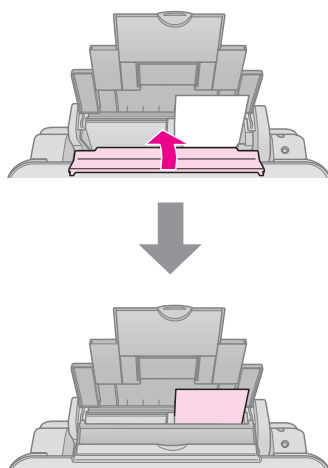

10 × 15 см (4 × 6 дюймів)
і 13 × 18 см (5 × 7 дюймів)

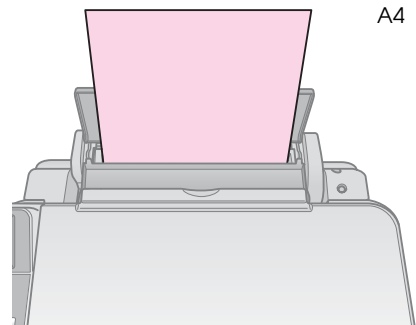
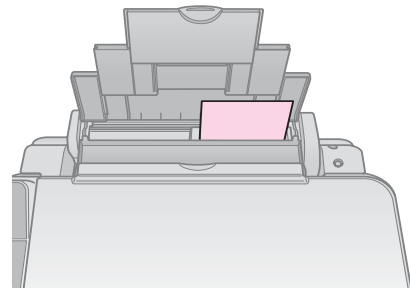

Встановіть важіль щільності паперу в положення .

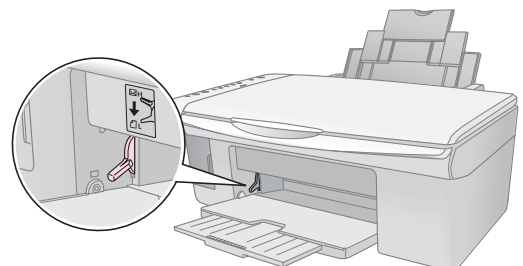

Якщо ви встановите важіль щільності паперу в положення , то незабаром на цифровому індикаторі (Копії), що знаходиться на панелі керування, з'явиться літера L, якщо ж важіль встановлено в положення , то на цифровому індикаторі відображується літера H.

Примітка.

Не завантажуйте більшу кількість аркушів паперу, ніж рекомендовано. Перед початком друкування встановіть параметр **Тип паперу** у відповідності із типом паперу, що завантажено в лоток (➔ «Вибір паперу» на сторінці 8).

Копіювання

Ви можете копіювати документи та фотознімки без застосування комп'ютера.

Зверніть увагу на такі особливості копіювання:

- Розміри копії можуть не співпадати з розмірами оригіналу зображення.
- У залежності від типу паперу якість друку може погіршуватися у верхній і нижній частинах відбитку, ці області можуть також виявитись розмазаними.
- Якщо під час копіювання ви помітили, що засвітився індикатор «Закінчуються чорнила», ви можете або продовжувати копіювання, доки не закінчиться чорнило, або припинити копіювання і замінити картридж.
- Планшет для документів завжди утримує в чистоті.
- Переконайтеся, що документ чи фотографія щільно прилягає до планшета, інакше копія буде нечіткою.
- Не витягайте папір, на якому друкується документ - він вийде автоматично.

Розміщення оригіналів на планшеті

1. Відкрийте кришку і покладіть оригінал на планшет лицьовою стороною вниз, вирівнюючи по лівому верхньому куту.

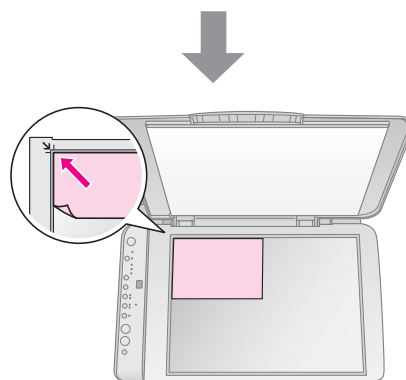
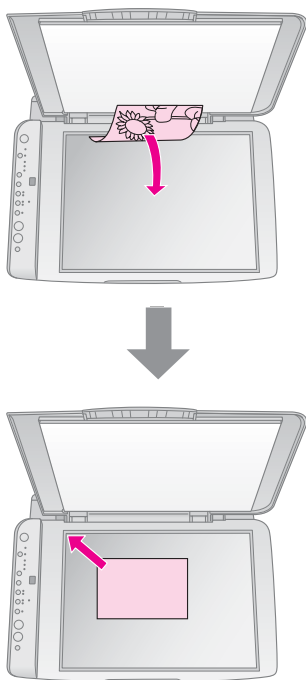

2. Обережно закрийте кришку, щоб не зсунути оригінал.

⚠ Застереження:

Не намагайтеся відкрити кришку планшета більше, ніж дозволяє обмежник, та не ставте на неї важкі предмети.

При копіюванні товстих або великих документів кришку планшета можна зняти. Для цього відкрийте її та потягніть вертикально угору.

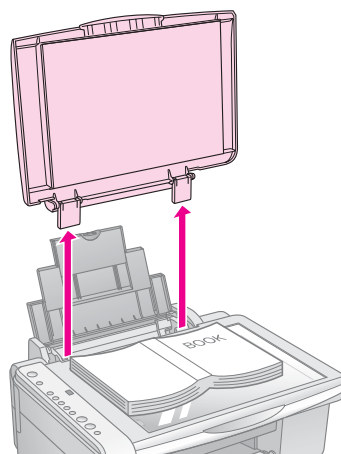

Якщо документ, що копіюється, необхідно притиснути до поверхні планшета, не тисніть надто сильно і слідкуйте, щоб документ не зсунувся.

Після закінчення копіювання поставте кришку на місце, вставивши завіси назад у гнізда.

Копіювання документів



Порада:

Копії для поточної роботи можна друкувати на звичайному папері для ксерокопіювання. Щоб текст був виразнішим, а кольори яскравішими, застосуйте спеціальний папір Epson (➔ «Вибір паперу» на сторінці 8).

1. Завантажте звичайний папір (➔ сторінка 8).
2. Покладіть оригінал на планшет (➔ «Розміщення оригіналів на планшеті» на сторінці 10).
3. Виконайте необхідні налаштування на панелі керування.

Порада:

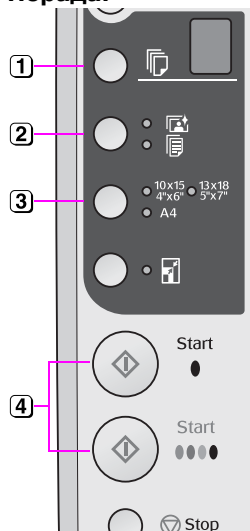

- 1 Вкажіть кількість копій.
- 2 Виберіть [Звичайний папір].
- 3 Вкажіть формат паперу, який завантажено.
- 4 Щоб отримати кольорову копію, натисніть кнопку **Start 0000 [Колір]**. Щоб отримати чорно-білу копію, натисніть кнопку **Start [Ч/Б]**.

Щоб автоматично збільшити або зменшити розмір копії відповідно до розміру аркуша, натисніть кнопку [Припасування], щоб засвітився індикатор [Припасування].

Почне блимати індикатор **On** (Увімкн.) і за мить копія документа буде готова.

Якщо треба припинити копіювання, натисніть кнопку **Stop** (Стоп).

Примітка.

Якщо текст документа виходить за межі аркуша, трошки посуňte оригінал на планшеті.

Копіювання фотознімків

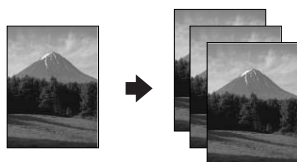

1. Завантажте фотопапір (➔ сторінка 8).
2. Покладіть оригінал на планшет (➔ «Розміщення оригіналів на планшеті» на сторінці 10).
3. Виконайте необхідні налаштування на панелі керування.

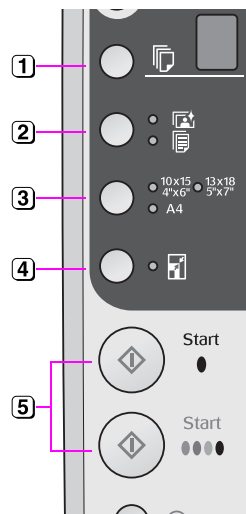

- 1 Вкажіть кількість копій.
- 2 Виберіть [Фотопапір].
- 3 Вкажіть формат паперу, який завантажено.
- 4 Натисніть кнопку [Припасування], щоб засвітився індикатор [Припасування].

Примітка.

При виборі режиму [Припасування] зображення трошки збільшується і обрізується так, щоб зображення займало весь аркуш повністю.

- 5 Щоб отримати кольорову копію, натисніть кнопку **Start 0000 [Колір]**. Щоб отримати чорно-білу копію, натисніть кнопку **Start [Ч/Б]**.

Порада:

Щоб отримати відбиток з полями, натисніть кнопку [Припасування] - індикатор [Припасування] згасне.

Почне блимати індикатор **On** (Увімкн.) і за мить копія фотознімку буде готова.

Якщо треба припинити копіювання, натисніть кнопку **Stop** (Стоп).

Швидке копіювання

Якщо потрібно швидко скопіювати документ чи зображення, причому якість не має особливого значення, то надрукуйте його у режимі чернетки. Якість відбитку буде нижчою, зате копіювання буде виконано швидше.

1. Завантажте звичайний папір формату A4 і виберіть на панелі керування [Звичайний папір] і A4.
2. Коли підготовку до копіювання буде закінчено, натисніть і утримайте кнопку **Stop**, а потім натисніть і утримайте кнопку **Start 0000 [Колір]** (щоб надрукувати кольорову копію) або кнопку **Start [Ч/Б]** (щоб надрукувати чорно-білу копію).
3. Коли почне блимати індикатор **On** (Увімкн.), відпустіть обидві кнопки.

Примітка.

Для друкування в режимі чернетки навіть чорно-білих відбитків використовується суміш чорного та кольорового чорнила.

Друкування з картки пам'яті

Ви можете надрукувати зроблені вами фотознімки безпосередньо з картки пам'яті, яка знаходилася в камері під час зйомки. Просто вставте картку пам'яті в гніздо для картки і можете розпочинати друкування.

Використання карток пам'яті

Сумісні картки

Перевірте, чи ваша картка пам'яті відповідає наведеним вимогам.

Тип картки	CompactFlash, Microdrive, картка пам'яті SD, картка пам'яті SDHC, MultiMediaCard, картка miniSD, картка miniSDHC, картка microSD, картка microSDHC, Memory Stick, Memory Stick PRO, Magic Gate Memory Stick, Magic Gate Memory Stick Duo, Memory Stick Duo, Memory Stick PRO Duo, картка xD-Picture, картка xD-Picture тип M картка xD-Picture тип H
Формат носія	Сумісний з форматом DCF (Design rule for Camera File system, стандарт файлової системи для цифрових камер) версія 1.0 або 2.0 Усі типи карток, сумісні зі стандартною версією.
Формат файлів	JPEG та стандарт Exif версія 2.21
Розмір зображення	80 × 80 пікселів до 9200 × 9200 пікселів
Кількість файлів	До 999

Встановлення картки пам'яті

1. Вимкніть комп'ютер або від'єднайте його від пристрою.
2. Перевірте, чи увімкнений пристрій.
3. Відкрийте кришку гнізда картки пам'яті.

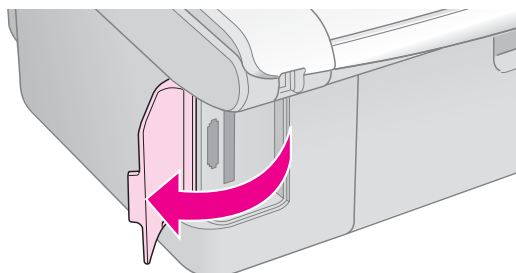

4. Переконайтеся, що індикатор картки пам'яті не світиться і у гнізді немає карток. Вставте картку пам'яті.

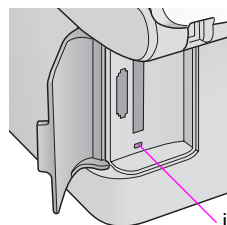

індикатор картки пам'яті

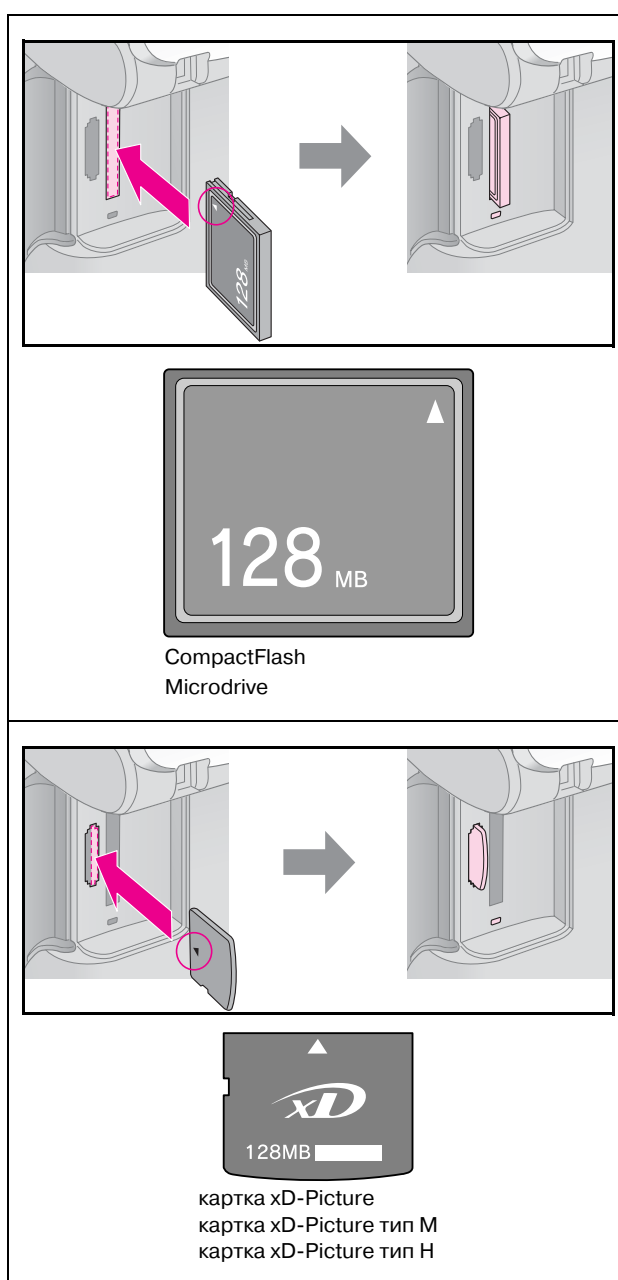

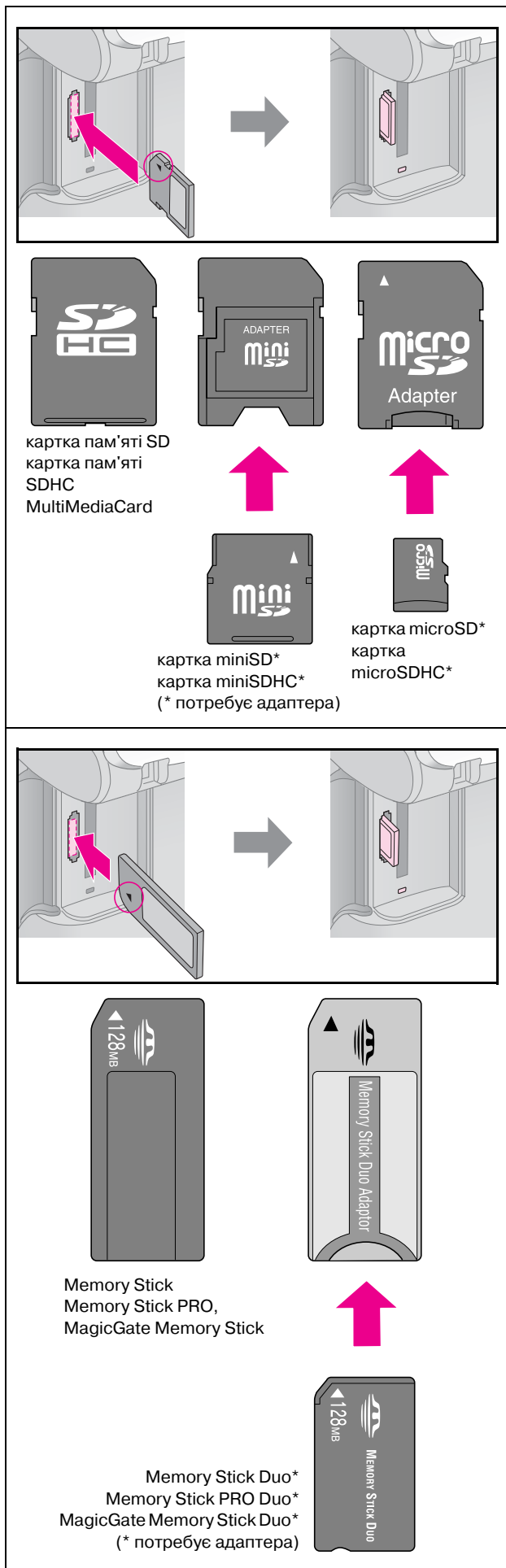

⚠ Застереження:

Вставляйте картку в гніздо відповідною стороною; якщо для встановлення картки необхідний адаптер, то спочатку приєднайте адаптер, а потім вставте картку. Інакше ви потім не зможете вийняти картку з пристрою.

1. Переконайтеся, що індикатор картки пам'яті блимає, потім він повинен згаснути.
2. Закрийте кришку гнізда картки пам'яті.

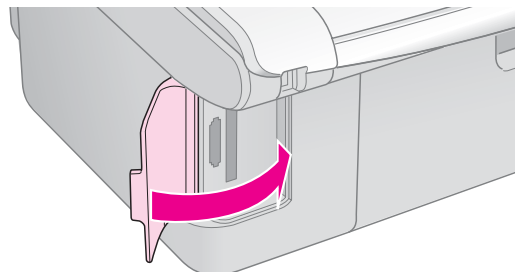

⚠ Застереження:

- ❑ В гнізді може знаходитися тільки одна картка пам'яті.
- ❑ Не докладайте сили, коли вставляєте картку пам'яті у гніздо. Картка пам'яті вставляється у гніздо не повністю. Якщо сильно притиснути картку, то можна пошкодити пристрій, або картку пам'яті, або і те, і інше.
- ❑ Коли картка пам'яті знаходиться у гнізді, кришка гнізда повинна бути закрита. Вона захищає картку пам'яті та гніздо від пилу та статичної електрики, інакше дані, що зберігаються на картці можуть бути втрачені, а пристрій - пошкоджено.
- ❑ Наявність статичного електричного заряду на картці може призвести до неправильного функціонування пристрою.

Примітка.

- ❑ З картки пам'яті можна друкувати тільки кольорові відбитки. Друкувати чорно-білі відбитки не можна.
- ❑ Якщо до пристрою приєднана цифрова камера, то спочатку від'єднайте камеру, а потім вставляйте картку пам'яті.

Виймання картки пам'яті

1. Перевірте, чи закінчилося виконання всіх завдань на друкування.
1. Відкрийте кришку гнізда картки пам'яті.
1. Переконайтеся, що індикатор картки пам'яті не блимає.
1. Рівно потягніть картку пам'яті та вийміть її з гнізда.
1. Закрийте кришку гнізда картки пам'яті.

⚠ Застереження:

- ❑ Не виймайте карту пам'яті з гнізда та не вимикайте пристрій коли блимає індикатор картки пам'яті, інакше дані, записані на картці, можна втратити.
- ❑ Якщо на вашому комп'ютері встановлено Windows 2000 або XP, то ніколи не відключайте пристрій та не роз'єднуйте кабель USB, коли у пристрій вставлено картку пам'яті, інакше дані, записані на картці, можна втратити. Детальні відомості див. у електронному Посібнику користувача.

Друкування фотознімків з використанням контрольного аркуша

Щоб вибрати фотознімки для друкування, можна скористатися контрольним аркушем. Спочатку надрукуйте контрольний аркуш, на якому будуть відображені ескізи фотознімків, що зберігаються на картці пам'яті. Потім позначте на контрольному аркуші ті фотознімки, які треба надрукувати, відскануйте аркуш, і вибрані фотознімки будуть автоматично надруковані.

Друкування контрольного аркуша

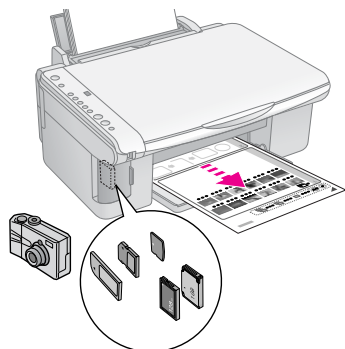

Вибір фотознімків на контрольному аркуші

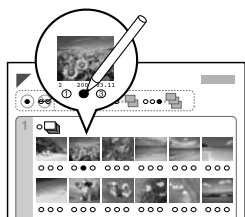

Сканування контрольного аркуша

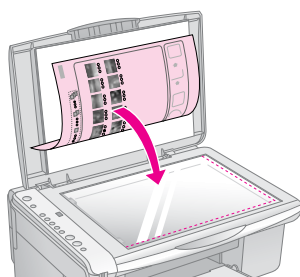

Друкування вибраних фотознімків

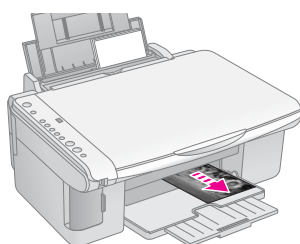

1. Друкування контрольного аркуша

1. Завантажте кілька аркушів звичайного паперу формату А4 (➔ сторіца 8).

На кожному аркуші можна надрукувати до 30 ескізів, тому, якщо на вашій картці пам'яті зберігається понад 30 фотознімків, то вам треба завантажити таку кількість аркушів, щоб їх вистачило для друкування ескізів усіх фотознімків.

2. Вставте картку пам'яті (➔ сторіца 12).
3. Натисніть кнопку [Картка пам'яті] один або декілька разів, поки не загориться індикатор [Друкування контрольного аркуша -А4-].

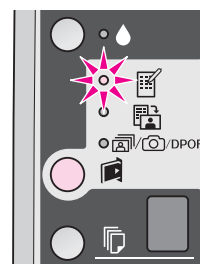

4. Встановіть параметри [Звичайний папір] і А4 .
5. Натисніть кнопку **Start** 0000 [Колір]. Почне блимати індикатор **On** (Увімкн.) і розпочнеться друкування контрольного аркуша.

Якщо треба припинити друкування, натисніть кнопку **Stop** (Стоп).

Примітка.

- ❑ Переконайтеся, що позначка у вигляді трикутника у верхньому лівому кутку контрольного аркуша надрукована правильно. Якщо контрольний аркуш надруковано неправильно, то його неможливо буде відсканувати.
- ❑ Якщо на вашій картці пам'яті записано багато фотознімків, то друкування може тривати декілька хвилин.
- ❑ Якщо контрольний аркуш складається з декількох сторінок, то друкування починається з останньої сторінки і закінчується першою, тобто спочатку будуть надруковані ті фотознімки, які були відзняті останніми.

2. Вибір фотознімків на контрольному аркуші

За допомогою темного ручки з темним чорнилом або олівця зафарбуйте кола біля вибраних фотознімків на контрольному аркуші.

Правильно:



Неправильно:



Щоб надрукувати по одному відбитку кожного фотознімка, зафарбуйте позначку **All** (Усі), або ж зафарбуйте кола 1, 2 або 3, щоб надрукувати вказану кількість відбитків вибраних фотознімків.



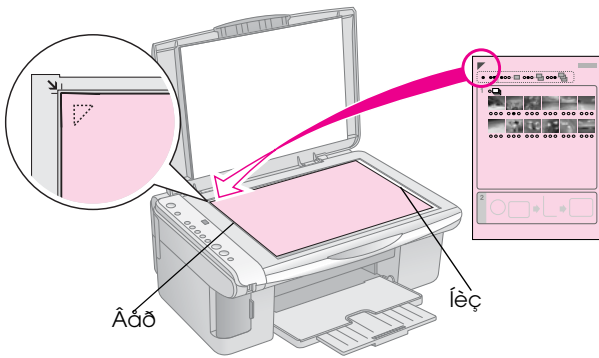

3. Сканування контрольного аркуша та друкування вибраних фотознімків

1. Покладіть контрольний аркуш на планшет лицьовою стороною вниз у лівий верхній кут так, щоб верхній край аркуша був рівно розташований впритул до лівого краю планшета.

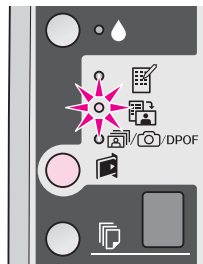

2. Закрийте кришку планшета.
3. Завантажте папір необхідного типу (➔ сторіца 8). Аркушів повинно бути щонайменше стільки, скільки фотознімків ви хочете надрукувати.
4. Перевірте, чи світиться індикатор  [Друкування з контрольного аркуша].



5. Виберіть  [Звичайний папір] або  [Фотопапір] (в залежності від того, який саме папір завантажено).
В разі вибору  [Звичайний папір] фотознімки будуть надруковані з полями. В разі вибору  [Фотопапір] фотознімки будуть надруковані без полів і займатимуть увесь аркуш до країв.
6. Вкажіть формат паперу, який завантажено.
7. Натисніть кнопку  **Start 0000 [Колір]**. Контрольний аркуш буде відскановано і фотознімки будуть надруковані.



Якщо треба припинити друкування, натисніть кнопку  **Stop** (Стоп).

Примітка.

Якщо контрольний аркуш складається з декількох сторінок, то перш, ніж сканувати нову сторінку, зачекайте, поки закінчиться друкування з попередньої. Після цього надрукуйте фотознімки з кожної сторінки, повторивши усі описані вище дії.

Друкування всіх фотознімків та фотознімків, вибраних за допомогою функції DPOF



Щоб надрукувати по одному відбитку всіх фотознімків, записаних на картці пам'яті, або надрукувати фотознімки, вибрані в камері за допомогою функції DPOF, виконайте описані нижче дії.

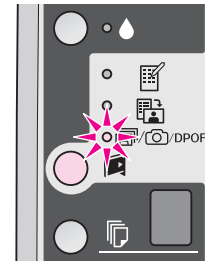

1. Завантажте папір необхідного типу (➔ сторіца 8). Аркушів повинно бути щонайменше стільки, скільки фотознімків ви хочете надрукувати.
2. Вставте картку пам'яті (➔ сторіца 12).
3. Натискайте кнопку  [Картка пам'яті], поки не загориться індикатор  / /DPOF [Друкувати все/DPOF/PictBridge].





Примітка.

Якщо на картці пам'яті немає даних DPOF, то буде надруковано по одному відбитку всіх фотознімків з картки пам'яті.

4. Виберіть  [Звичайний папір] або  [Фотопапір] (в залежності від того, який саме папір завантажено).

В разі вибору  [Звичайний папір] фотознімки будуть надруковані з полями. В разі вибору  [Фотопапір] фотознімки будуть надруковані без полів і займатимуть увесь аркуш до країв.

5. Вкажіть формат паперу, який завантажено.
6. Щоб надрукувати фотознімки, натисніть кнопку  **Start 0000 [Колір]**.

Якщо треба припинити друкування, натисніть кнопку  **Stop** (Стоп).

Друкування з цифрової камери

Ви можете надрукувати зроблені вами фотознімки, напряму приєднавши цифрову камеру до цього пристрою.

Вимоги до цифрової камери

Цифрова камера та фотознімки повинні відповідати наступним вимогам:

Технологія прямого друку	PictBridge або USB DIRECT-PRINT
Формат файлів	JPEG
Розмір зображення	80 × 80 пікселів до 9200 × 9200 пікселів

Підключення та друкування

1. Перевірте, чи не використовується пристрій в даний момент для друку з комп'ютера, та вийміть з нього всі картки пам'яті.
2. Завантажте папір необхідного типу (➔ сторіца 8). Аркушів повинно бути щонайменше стільки, скільки фотознімків ви хочете надрукувати.
3. Виберіть [Звичайний папір] або [Фотопапір] (в залежності від того, який саме папір завантажено).
В разі вибору [Звичайний папір] фотознімки будуть надруковані з полями. В разі вибору [Фотопапір] фотознімки будуть надруковані без полів і займатимуть увесь аркуш до країв.
4. Вкажіть формат паперу, який завантажено.

5. Приєднайте кабель USB, який додається до камери, до зовнішнього інтерфейсного порту USB у пристрої.

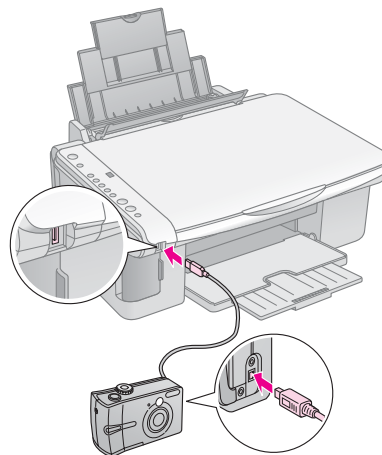

6. Увімкніть камеру та виберіть з її допомогою фотознімки для друку. Задайте всі необхідні параметри та надрукуйте вибрані фотознімки. Докладнішу інформацію див. у посібнику користувача камери.

Примітка.

- Якщо камера не підтримує технології друку PictBridge або USB DIRECT-PRINT, на індикаторі [Копії] з'являється літера **P**, яка часто блимає, крім того починають блимати індикатори **Помилка** та / /DPOF [Друкувати все/DPOF/PictBridge]. Компанія Epson не гарантує можливість друку з камер усіх типів.
- В залежності від налаштувань пристрою та цифрової камери, окремі комбінації параметрів «тип паперу», «формат паперу» та «макет відбитку» можуть виявитися недопустимими.
- При друкуванні відбитку деякі налаштування цифрової камери можуть бути не враховані.

Обслуговування

Щоб пристрій працював якнайкраще, виконуйте процедури, описані в даному розділі. В цьому розділі також містяться інструкції по заміні чорнильних картриджів та транспортуванню пристрою.

Заміна чорнильних картриджів

Якщо індикатор чорнила  блимає, це означає, що в одному чи декількох картриджах мало чорнила. Перевірте, чи у вас є картриджі для заміни.

Якщо індикатор чорнила  згас, це означає, що треба замінити відповідні картриджі.

Порада:

Якщо картридж виготовлений більше шести місяців тому, то друк може бути неякісним. В разі необхідності, прочистіть друкувальну голівку (➔ «Прочистка друкувальної голівки» на сторінці 20). Якщо відбитки все ще неналежної якості, то можливо, варто замінити картридж.

Перевірка стану чорнильних картриджів

Стан чорнильних картриджів можна також перевірити при прочистці друкувальної голівки (➔ «Перевірка друкувальної голівки» на сторінці 20). Відомості про залишок чорнила в кожному з картриджів у процентах друкуються на тестовій сторінці.

Коли чорнило починає доходити кінця, то перевірте, чи є в наявності картриджі на заміну. Якщо картридж порожній, то друкувати неможливо.

Примітка.

Компанія Epson не гарантує якість і надійність чорнила інших виробників. Якщо встановлені чорнильні картриджі інших виробників, стан картриджів не відображується.

Придбання чорнильних картриджів

Використовуйте для встановлення чорнильні картриджі Epson не пізніше шести місяців від дати виготовлення і в межах терміну придатності.

Колір	Артикул	
	Серія DX5000	Серія CX4900
Чорне	T0711	T0731
Синє	T0712	T0732
Малинове	T0713	T0733
Жовте	T0714	T0734

⚠ Застереження:

Рекомендується використовувати лише оригінальні чорнильні картриджі Epson. Використання чорнил інших виробників може призвести до пошкоджень, які не передбачені гарантією компанії Epson, і за певних обставин можуть стати причиною непередбачуваної поведінки принтера. Компанія Epson не гарантує якість і надійність чорнила інших виробників. Якщо використовуються чорнила інших виробників, дані про стан картриджів не відображуються.

Запобіжні заходи при використанні чорнильних картриджів

⚠ Попередження.

Якщо чорнило потрапило на руки, ретельно вимийте їх водою з милом. Якщо чорнило потрапило в очі, негайно змийте його водою. Якщо після цього залишаться неприємні відчуття або погіршиться зір, негайно зверніться до лікаря.

- Щоб запобігти пошкодженню принтера, ніколи не зсувайте друкувальну голівку руками.
- Якщо хоч один картридж порожній, то не можна ані друкувати, ані копіювати, навіть якщо решта картриджів містять чорнило.
- Не виймайте порожній картридж, доки не будете мати іншого на заміну. Інакше чорнило, яке залишилося в соплах голівки, може висохнути.
- Мікросхема, встановлена у кожен чорнильний картридж, відслідковує витрати чорнила. Картриджі залишаються придатними для використання навіть після їхнього виймання й повторного вставлення. Однак після кожного вставлення певна частина чорнила витрачається на автоматичну перевірку придатності картриджів.
- Картриджі з низьким рівнем чорнил не можуть використовуватися після повторного встановлення.

Виймання та встановлення чорнильних картриджів

Перед тим, як виймати картридж, переконайтеся, що у вас є новий картридж на заміну. Якщо ви розпочали заміну картриджа, то повинні виконати всі дії одразу.

1. Перевірте, чи увімкнено пристрій.
2. Переконайтеся, що кришка планшету закрита, і відкрийте блок сканера.

⚠ Застереження:

Не відкривайте блок сканера, коли кришка планшету відкрита.

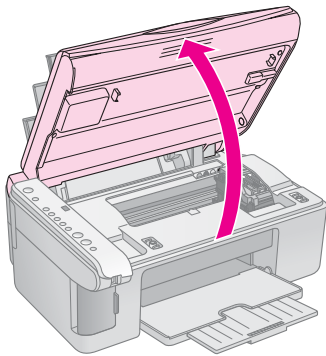

3. Натисніть і утримуйте кнопку «Чорнило» **◆**.

Тримач чорнильного картриджу зсувається у положення для перевірки і починають блимати індикатори **On** (Увімкн.) та **◆** (Чорнило). Якщо один з картриджів порожній або ж у ньому мало чорнила, то він зсувається до позначки **⊘**.

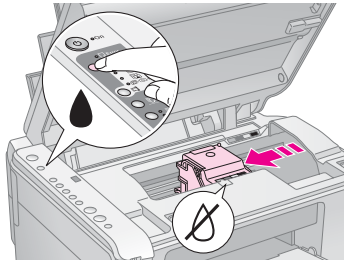

Якщо в картриджах достатньо чорнила і порожніх картриджів нема, то друкувальна голівка зсувається в положення для заміни картриджів. Перейдіть до пункту 5.

Примітка.

Не утримуйте натисненою кнопку **◆** (Чорнило). Якщо вона залишається натисненою на протязі трьох секунд або довше, то розпочинається прочистка друкувальної голівки.

4. Натисніть кнопку **◆** (Чорнило) знову.

- Якщо є кілька порожніх або майже порожніх картриджів, то наступний картридж зсувається до позначки **⊘**.
- Коли всі порожні або майже порожні картриджі визначені, то друкувальна голівка зсувається в положення для заміни картриджів.

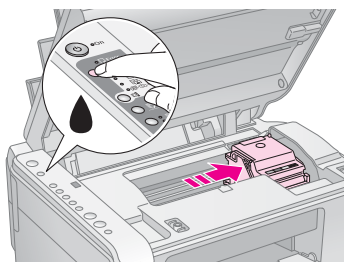

5. Відкрийте кришку картриджа.

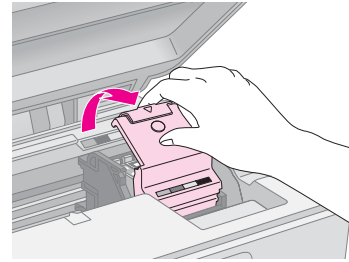

⚠ Застереження:

- ❑ Не намагайтеся відкрити кришку картриджа, коли друкувальна голівка рухається. Почекайте, поки картриджі зсунуться в положення для заміни.
- ❑ Будьте обережними й не торкайтеся частин, позначених на малюнку нижче.

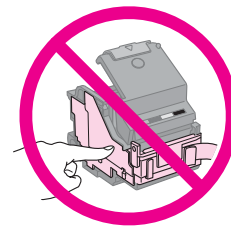

- ### 6. Вийміть картридж, який необхідно замінити. Натисніть на вухко на задній стороні картриджа і підніміть його вертикально вгору. Обережно покладіть картридж в належне місце.

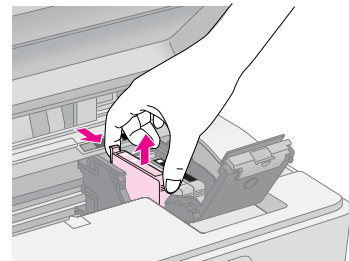

⚠ Застереження:

Не заправляйте картриджі чорнилом. Продукти інших виробників можуть призвести до пошкоджень, які не передбачені гарантією компанії Epson, і за певних обставин можуть стати причиною непередбачуваної поведінки принтера.

- ### 7. Перед тим, як відкрити упаковку з новим картриджем, струсніть його чотири-п'ять разів. Після цього вийміть його з упаковки.

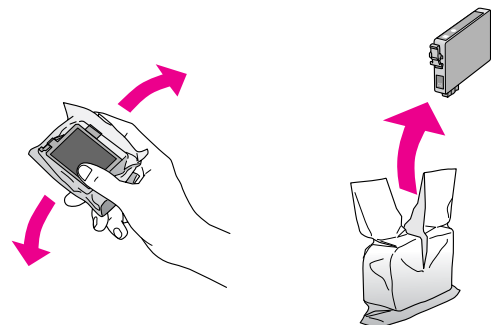

⚠ Застереження:

Не торкайтеся зеленої мікросхеми збоку картриджа. Це може призвести до пошкодження картриджа.

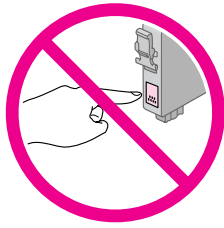

8. Зніміть жовту стрічку знизу картриджа.

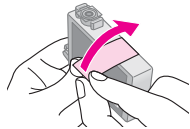

⚠ Застереження:

- ❑ Жовту стрічку необхідно зняти з картриджа перед його установкою, інакше може погіршитися якість друку, або друк стане неможливим.
- ❑ Якщо картридж встановлено з наклеєною жовтою стрічкою, вийміть його з принтера, зніміть жовту стрічку, а потім знову вставте картридж у принтер.
- ❑ Не знімайте прозору плівку, яка закриває нижню частину картриджа; в цьому разі картридж може стати непридатним для використання.

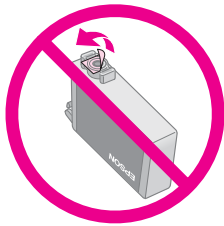

- ❑ Не знімайте і не рвіть наклейку на картриджі, інакше може витекти чорнило.

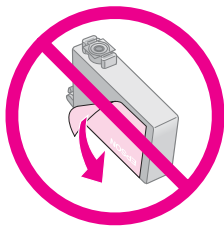

9. Вставте новий чорнильний картридж у тримач і натисніть його вниз, щоб він встав на місце.

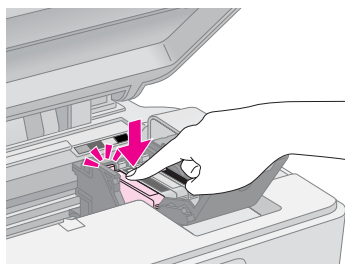

10. Замініть інші картриджі, які потребують заміни.

11. Закрийте кришку чорнильного картриджа і натисніть на її, щоб вона зафіксувалася.

⚠ Застереження:

Якщо кришка картриджа закривається з труднощами, перевірте, чи надійно встановлені картриджі. Натискайте по черзі на кожний картридж, поки не почуєте клацання, це означає, що картридж встав на місце. Не намагайтеся закрити кришку силою.

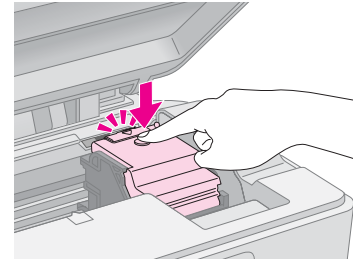

12. Закрийте блок сканера.

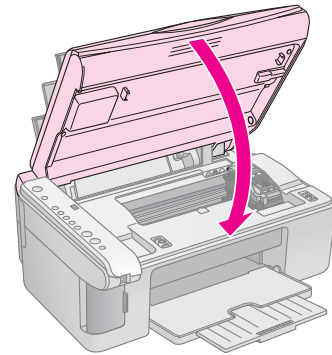

13. Натисніть кнопку  (Чорнило).

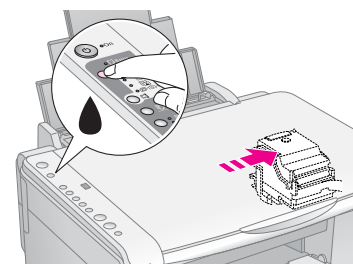

Почнеться заповнення голівки чорнилом і почне блимати індикатор **On** (Увімкн.). Це триватиме близько хвилини. Коли цей процес закінчиться, то індикатор **On** перестане блимати і залишиться увімкненим, а індикатор чорнила  згасне.



⚠ Застереження:

Не вимикайте пристрою під час заповнення голівки чорнилом, бо це призведе до зайвих витрат чорнила.

Примітка.

Якщо індикатор чорнила  не згас (світиться, але не блимає), це означає, що чорнильний картридж вставлений неправильно. Ще раз натисніть кнопку  (Чорнило) і повторно встановіть картридж, поки він не зафіксується на своєму місці.

Перевірка і прочищення друкувальної голівки



Якщо відбитки надто бліді чи деякі кольори відсутні, або ж на відбитку є темні поперечні лінії, то можливо, треба прочистити друкувальну голівку. При цьому відбувається прочистка сопел, які можуть бути забитися, якщо принтер довго не використовували.

Порада:

Для підтримки належного рівня якості друку рекомендується вмикати принтер принаймні раз на місяць.

Перевірка друкувальної голівки

Щоб визначити, чи забиті сопла голівки, можна надрукувати тестову сторінку, або ж спочатку прочистити друкувальну голівку і вже після цього надрукувати тестову сторінку.

1. Вимкніть пристрій.
2. Завантажте звичайний папір формату A4 (➔ сторінка 8).
3. Натиснувши і утримуючи кнопку  (Чорнило), натисніть і утримуйте кнопку  **On** (Увімкн.) на протязі трьох секунд.

Принтер увімкнеться й почне друкувати тестову сторінку. Крім того на цій сторінці буде відображено залишок чорнила у процентах для кожного картриджа.

4. Перевірте стан сопел за допомогою надрукованої тестової сторінки. Усі зубчасті лінії повинні бути чіткими і без розривів, як показано на малюнку.



- Якщо відбиток задовільний, це означає, що друкувальна голівка не потребує прочистки.
- Якщо на відбитку є такі розриви, як на малюнку, виконайте прочистку друкувальної голівки, як описано в наступному розділі.





Прочистка друкувальної голівки

Щоб очистити друкувальну голівку для належної подачі чорнила, виконайте наступні дії. Перед прочисткою друкувальної голівки перевірте сопла, щоб дізнатися, чи друкувальна голівка потребує чищення (➔ «Перевірка друкувальної голівки» на сторінці 20).

Примітка.

- ❑ При прочистці голівки витрачається чорнило, тому виконайте цю процедуру тільки в разі зниження якості друку.
- ❑ Якщо індикатор  світиться рівно або блимає, прочистку друкувальної голівки виконувати не можна. Спочатку треба замінити відповідний чорнильний картридж (➔ «Заміна чорнильних картриджів» на сторінці 17).

1. Переконайтеся, що пристрій увімкнено, а індикатор  (Чорнило) не горить.
2. Натисніть і утримуйте кнопку  (Чорнило) на протязі трьох секунд, поки не індикатор **On** не почне блимати. Розпочнеться процедура прочистки, на протязі якої індикатор **On** буде постійно блимати.

⚠ Застереження:

Ніколи не вимикайте пристрій під час прочистки друкувальної голівки. Ви можете її пошкодити.

3. Коли індикатор **On** припинить блимати, надрукуйте тестову сторінку, щоб перевірити результати прочистки (➔ «Перевірка друкувальної голівки» на сторінці 20).

Якщо на тестовій сторінці все одно видно тьмяні місця, виконайте прочистку ще раз і перевірте сопла знову.

Примітка.







Якщо після трьох чи чотирьох циклів прочистки якість відбитку не поліпшилась, вимкніть пристрій і зачекайте до наступного ранку. За цей час чорнило, яке підсохло, розм'якне. Виконайте прочистку голівки ще раз. Якщо виявиться, що це не вплинуло на якість друку, то, можливо, один з картриджів старий або пошкоджений і потребує заміни (➔ «Заміна чорнильних картриджів» на сторінці 17).

Калібрування друкувальної голівки

Якщо на тестовій сторінці перевірки сопел помітне неточне суміщення вертикальних ліній, можливо, цю проблему можна вирішити, виконавши калібрування друкувальної голівки.

Калібрування друкувальної голівки можна виконати за допомогою кнопок або ж за допомогою програми Print Head Alignment (Калібрування друкувальної голівки), яка запускається з комп'ютера. Щоб відкалібрувати голівку точніше, рекомендуємо застосовувати комп'ютерну програму.

Щоб відкалібрувати друкувальну голівку за допомогою кнопок, виконайте наступні дії:

1. Перевірте, чи вимкнено пристрій.
2. Завантажте звичайний папір формату A4 (➔ сторінка 8).
3. Натиснувши і утримуючи кнопку  **[Konii]**, натисніть і утримуйте кнопку  **On** на протязі трьох секунд.
Буде надруковано шаблон для калібрування в чотири рядки.
4. Перегляньте шаблон #1 і знайдіть ділянку, яку надруковано найбільш рівно без помітних прожилок або ліній.
5. Натискайте кнопку  **[Konii]**, поки номер шаблону не з'явиться на індикаторі  **[Konii]**.
6. Натисніть кнопку  **Start** .
7. Повторіть дії 5 та 6 для всіх інших рядків шаблону.

Чищення пристрою

Щоб підтримувати пристрій у хорошому робочому стані, періодично очищайте його, дотримуючись наступної процедури.

1. Відключіть пристрій від електричної мережі.
2. Вийміть увесь папір з лотка.
3. Ретельно очистіть увесь пил і бруд з лотка за допомогою м'якої щітки.
4. У разі забруднення скляної поверхні планшета, очистіть її сухою, м'якою та чистою тканиною. Якщо скляна поверхня забруднена жиром або іншою речовиною, яку важко видалити, очистіть її м'якою тканиною, змоченою в невеликій кількості речовини для чищення скла. Витріть усі рештки рідини.
5. Якщо внутрішня частина пристрою випадково забрудниться чорнилами, видаліть чорнила з позначеної на малюнку області, протерши її м'якою, сухою та чистою тканиною.

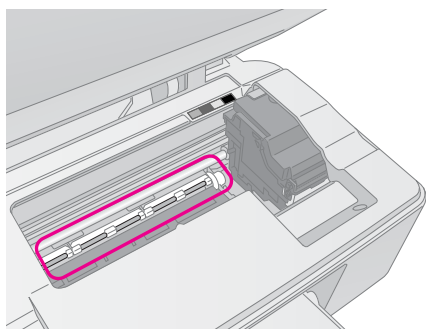

⚠ Попередження.

Будьте обережними й не торкайтеся шестірень і валіків усередині принтера.

⚠ Застереження:

- ❑ Не тисніть сильно на скляну поверхню планшета.
- ❑ Не подряпайте й не пошкодьте скляну поверхню планшета і не використовуйте для її чищення жорстку або абразивну щітку. Пошкодження скляної поверхні може призвести до погіршення якості сканування.
- ❑ Не змащуйте металеві частини під кареткою друкуючої голівки.
- ❑ Не застосовуйте для очищення пристрою спирт або розчинник. Ці хімічні речовини можуть пошкодити компоненти пристрою, а також його корпус.
- ❑ Не допускайте потрапляння води на механізми принтера й сканера, а також на електронні компоненти пристрою.
- ❑ Не розприскуйте змащувальні речовини всередині принтера. Невідповідні оливи можуть пошкодити механізм. Якщо виникне потреба в змащуванні, зверніться до дилера або до кваліфікованого технічного спеціаліста.

Транс портування пристрою

Перед транспортуванням пристрою на деяку відстань його потрібно підготувати, спакуювши у фірмову коробку або іншу такого ж розміру.

⚠ Застереження:

- ❑ При зберіганні або транспортуванні пристрою, не нахилийте його, не ставте на бік і не перевертайте, інакше з картриджів може витекти чорнило.
 - ❑ Залишіть картриджі у пристрої; виймання картриджів на час транспортування, може пошкодити пристрій.
1. Вийміть увесь папір із лотка і вимкніть пристрій.
 2. Відкрийте блок сканера і перевірте, чи друкувальна голівка знаходиться у вихідному положенні (справа).
 3. Прикріпіть тримач чорнильних картриджів скотчем, як показано на малюнку.

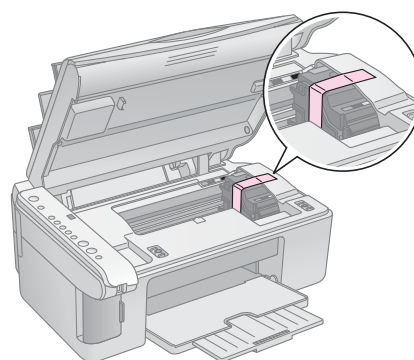

4. Закрийте блок сканера.
5. Витягніть шнур живлення з розетки, а потім від'єднайте кабель USB від комп'ютера.
6. Закрийте люк, фіксатор лотка подачі й вихідний лоток.

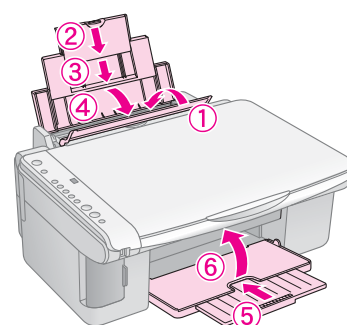

7. Спакуйте пристрій у коробку, використовуючи пакувальні матеріали, з якими він продавався.

При транспортуванні тримайте пристрій горизонтально. Після транспортування зніміть скотч, яким закріплена друкувальна голівка. Якщо спостерігається погіршення якості друку, виконайте цикл очищення (див. розділ ➔ «Перевірка і прочищення друкувальної голівки» на сторінці 20) або відкалібруйте друкувальну голівку (див. розділ ➔ «Калібрування друкувальної голівки» на сторінці 20).

Усунення несправностей

Якщо при користуванні пристроєм виникла проблема, то щоб з'ясувати її причину, подивіться, які індикатори світяться на панелі керування та яку цифру чи літеру показує індикатор [Копії].

Ознайомтеся також з рекомендаціями про способи усунення несправностей при користуванні пристроєм в автономному режимі у розділі «Вирішення проблем» на сторінці 24. Довідкову інформацію про використання пристрою разом з комп'ютером див. у *Посібнику користувача* компакт-диску з програмним забезпеченням.

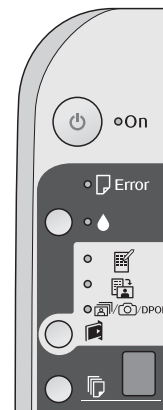

Індикатори помилок

●: індикатор світиться

●: індикатор блимає

Індикатор/Назва	Причина	Вирішення
● [Помилка]	У лотку подачі немає паперу.	Завантажте папір у лоток подачі (➔ «Робота з папером» на сторінці 8). Для продовження операції натисніть ⬠ Start 0000 [Колір], для припинення натисніть Ⓞ Stop .
	З лотка подачі втягнуто одразу декілька аркушів.	Витягніть папір і знову завантажте його в лоток (➔ «Робота з папером» на сторінці 8). Для продовження операції натисніть ⬠ Start 0000 [Колір], для припинення натисніть Ⓞ Stop .
● [Помилка]	Зім'явся папір	Вийміть зім'ятий папір (➔ «Проблеми, пов'язані з подачею паперу» на сторінці 24).
● ●	У картриджі залишилося мало чорнил.	Замініть чорнильний картридж (➔ «Заміна чорнильних картриджів» на сторінці 17).
● ●	Картридж порожній або вставлений неправильно.	Якщо хоча б один картридж порожній, на принтері не можна друкувати, поки цей картридж не буде замінено. Замініть чорнильний картридж (➔ «Заміна чорнильних картриджів» на сторінці 17).
● [Помилка] ● [Друкування контрольного аркуша -A4-] ● [Друкування з контрольного аркуша] ● [DPOF/PictBridge] ● [Друкувати все/DPOF/PictBridge] [Копії] [!]	Вставлено картку пам'яті, тип якої не підтримується.	Вийміть картку пам'яті (➔ «Використання карток пам'яті» на сторінці 12).
	На картці пам'яті немає файлів зображень.	
● [Помилка] ● [Друкування з контрольного аркуша] [Копії] [2]	Контрольний аркуш не розпізнається, бо він неправильно розміщений.	Покладіть як слід контрольний аркуш на планшет, вирівняйте верхній край аркуша по лівому краю скляної поверхні. Для продовження операції натисніть ⬠ Start 0000 [Колір], для припинення натисніть Ⓞ Stop .
		Контрольний аркуш надруковано неправильно. Надрукуйте контрольний аркуш, зробіть позначки і спробуйте ще раз (➔ «Друкування фотознімків з використанням контрольного аркуша» на сторінці 14).

Індикатор/Назва	Причина	Вирішення
<p>● Помилка</p> <p>● Друкування з контрольного аркуша</p> <p>[Копії] 3</p>	Позначки на контрольному аркуші зроблено неправильно.	Надрукуйте контрольний аркуш, зробіть позначки і спробуйте ще раз (➔ «2. Вибір фотознімків на контрольному аркуші» на сторінці 14).
<p>● Помилка</p> <p>● Друкування з контрольного аркуша</p> <p>[Копії] 4</p>	Контрольний аркуш не співпадає з фотознімками на картці пам'яті.	Вийміть картку пам'яті і вставте ту картку, з якої було надруковано контрольний аркуш, або ж покладіть на планшет відповідний контрольний аркуш. Для продовження операції натисніть Start 0000 [Колір], для припинення натисніть Stop .
<p>● Помилка</p> <p>● Друкувати все/ DPOF/PictBridge</p> <p>[Копії] P</p> <p>Літера P часто блимає</p>	Підключено камеру, яка не підтримується.	Від'єднайте камеру або натисніть кнопку Stop . Якщо підключено камеру, яка підтримується, літера P блимає зі звичайною частотою.
<p>● Помилка</p> <p>[Копії] H</p>	Важіль щільності паперу встановлено в положення <input type="checkbox"/> .	Встановіть важіль в положення <input type="checkbox"/> .
<p>● Помилка</p> <p>● Усі інші індикатори</p> <p>[Копії] E</p>	Переповнена прокладка, яка всмоктує зайві чорнила.	Зверніться до дилера, щоб замінити її (➔ «Служба підтримки» на сторінці 26).
<p>● Усі індикатори</p> <p>[Копії] E</p>	При роботі пристрою виникла проблема.	Вимкніть пристрій, а потім увімкніть його знову. Якщо проблему не усунуто, зверніться до дилера (➔ «Служба підтримки» на сторінці 26).

Вирішення проблем

Коли під час застосування пристрою виникають проблеми, спробуйте застосувати одне з наведених нижче способів.

Проблеми при встановленні

При вмиканні пристрій шумить.

- Перевірте, чи захисна стрічка не блокує друкувальну голівку. Після розблокування друкувальної голівки вимкніть пристрій, трохи переконайтеся, а потім увімкніть його знову.

Після встановлення чорнильного картриджу пристрій почав шуміти.

- При встановленні чорнильних картриджів починається заповнення системи подачі чорнила. Почекайте, поки система заповниться, а потім вимкніть пристрій. Якщо вимкнути пристрій надто швидко, то це призведе до зайвих витрат чорнила при наступному вмиканні пристрою.
- Перевірте, чи надійно встановлено картриджі і чи є на них захисні стрічки. Відкрийте кришку картриджа, притисніть його вниз, щоб він встав на місце. Вимкніть живлення, трохи переконайтеся, а потім увімкніть пристрій знову.

Після встановлення програмного забезпечення на екрані комп'ютера не з'являється вказівка про перезавантаження комп'ютера.

- Програмне забезпечення не встановлене як слід. Вийміть і знову вставте компакт-диск і повторно встановіть програмне забезпечення.

Проблеми при друкуванні та копіюванні

Пристрій увімкнутий, але друкування не починається.

- Виконайте перевірку сопел (➔ «Перевірка друкувальної голівки» на сторінці 20). Якщо пристрій не друкує, можливо, треба прочистити друкувальну голівку.

Пристрій видає звуки, які звичайно видаються при друкуванні, але друкування не починається.

- Можливо, треба прочистити сопла друкувальної голівки (➔ «Перевірка друкувальної голівки» на сторінці 20).
- Переконайтеся, що пристрій розташований на рівній стійкій поверхні.

Поля не такі, як слід.

- Перевірте, чи оригінал розташовано врівень з лівим верхнім кутом планшету.
- Якщо текст документа виходить за межі аркуша, трошки посуньте оригінал на планшеті.
- Перевірте, чи вибраний формат паперу відповідає форматові паперу, що завантажено.
- Перевірте, чи папір завантажений вузькою стороною, вирівняний по правій стороні, а ліва направляюча знаходиться поруч з лівим краєм аркушів (➔ «Завантаження паперу» на сторінці 8).
- Не завантажуйте папір понад позначку зі стрілкою \neq на внутрішній стороні лівої направляючої (➔ «Завантаження паперу» на сторінці 8).

Друкуються порожні сторінки.

- Перевірте, чи вибраний формат паперу відповідає форматові паперу, що завантажено.
- Можливо, треба прочистити сопла друкувальної голівки (➔ «Прочистка друкувальної голівки» на сторінці 20).

Проблеми, пов'язані з подачею паперу

Папір подається не так, як слід, або зім'явся.

- Якщо папір не подається, вийміть його з лотка. Розпушіть папір, завантажте його знову, вирівняйте по правій стороні і присуньте ліву направляючу до лівого краю паперу (але не впритул). Перевірте, чи папір завантажено під фіксатор лотка подачі.
- Не завантажуйте папір понад позначку зі стрілкою \neq на внутрішній стороні лівої направляючої (➔ «Завантаження паперу» на сторінці 8).
- Якщо папір зім'явся, то блимає індикатор **Помилка**. Щоб витягти папір, що зім'явся, зробіть наступне:
 1. Щоб виштовхнути зім'ятий папір, натисніть кнопку **Start 0000 [Kolip]**. Якщо зім'ятий папір не виходить, перейдіть до наступного кроку.
 2. Якщо аркуш застряг біля лотка подачі або вихідного лотка, обережно потягніть його а потім натисніть кнопку **Start 0000 [Kolip]**.

Якщо аркуш застряг усередині пристрою, вимкніть пристрій, натиснувши кнопку **On** (Увімкн.). Відкрийте блок сканера й витягніть аркуш зсередини разом із відірваними шматками. Не тягніть аркуш у зворотному напрямку; це може спричинити пошкодження механізму подачі. Закрийте блок сканера, а потім знову увімкніть пристрій.

- Якщо папір часто заминається, перевірте, чи не присунуто ліву направляючу надто близько до краю паперу. Спробуйте завантажувати у лоток меншу кількість аркушів.

Проблеми якості друку

При друкуванні або копіюванні на відбитках є світлі смуги.



- Прочистіть друкувальну голівку (➔ «Перевірка друкувальної голівки» на сторінці 20).
- Перевірте, чи правильно обрано тип паперу (➔ «Вибір паперу» на сторінці 8).
- Перевірте, чи папір повернутий угору стороною, призначеною для друку (тією, яка біліша або більш гладенька).
- Можливо, треба замінити картриджі (➔ «Виймання та встановлення чорнильних картриджів» на сторінці 17).
- Відкалібруйте друкувальну голівку (➔ «Калібрування друкувальної голівки» на сторінці 20).
- Очистіть планшет (➔ «Чищення пристрою» на сторінці 21).

Відбиток розпливчастий або розмазаний.



- Перевірте, чи щільно документ прилягає до планшета. Якщо розпливчата тільки окрема частина відбитку, то можливо, оригінал зім'ятий або деформований.
- Можливо, пристрій розташований на похилій або нерівній поверхні.

- Можливо, папір вологий або деформований, або завантажений лицьовою стороною вниз (папір повинен біти повернутий догори тією стороною, яка призначена для друку - білішою або більш гладенькою). Завантажте новий папір лицьовою стороною вгору.
- Друкуючи на спеціальному папері, помістіть униз стопки опорний аркуш або завантажуйте по одному аркушу за раз.
- Завантажуйте папір по одному аркушу за раз. Виймайте аркуші з вихідного лотка, щоб їх там не накопичувалося надто багато.
- Відкалібруйте друкувальну голівку (➔ «Калібрування друкувальної голівки» на сторінці 20).
- Зробіть декілька копій, коли на планшеті немає ніякого документу.
- Використовуйте лише папір, рекомендований компанією Epson, та оригінальні картриджі Epson.
- Для більшості типів паперу, встановлюйте важіль щільності паперу в положення . Для друкування на конвертах, встановіть важіль щільності паперу в положення .
- Очистіть планшет (➔ «Чищення пристрою» на сторінці 21).

На відбитку є темні області чи розриви.

- Прочистіть друкувальну голівку (➔ «Прочистка друкувальної голівки» на сторінці 20).
- Якщо на відбитку є місця неточного суміщення вертикальних ліній, то можливо, треба відкалібрувати друкувальну голівку (➔ «Калібрування друкувальної голівки» на сторінці 20).
- Чорнильні картриджі старі або в них залишилося мало чорнил. Замініть чорнильні картриджі (➔ «Заміна чорнильних картриджів» на сторінці 17).
- Перевірте, чи правильно обрано тип паперу (➔ «Вибір паперу» на сторінці 8).
- Переконайтеся, що папір не пошкоджений, не брудний і не занадто старий і не завантажений лицьовою стороною вниз. Якщо ж це так, то завантажте новий папір білішою або більш гладенькою стороною вгору.

Відбиток зернистий.

- При друкуванні фотознімків, перевірте, чи не занадто збільшене зображення. Спробуйте надрукувати зображення меншого розміру.

- Відкалібруйте друкувальну голівку (➔ «Калібрування друкувальної голівки» на сторінці 20).

На відбитку неправильні кольори або деякі кольори відсутні.

- Прочистіть друкувальну голівку (➔ «Прочистка друкувальної голівки» на сторінці 20).
- Чорнильні картриджі старі або в них залишилося мало чорнил. Замініть чорнильні картриджі (➔ «Заміна чорнильних картриджів» на сторінці 17).
- Переконайтеся, що завантажено потрібний папір і зроблено відповідні настройки на панелі керування.
- Якщо в лотку залишається мало паперу, завантажте якнайскоріше новий папір. Якщо в пристрої довгий час немає паперу, то при друкуванні наступного відбитку кольори можуть виявитися неправильними.

Неправильний розмір зображення або зображення неправильно розташоване.

- Переконайтеся, що завантажено потрібний папір і зроблено відповідні настройки на панелі керування.
- Перевірте, чи правильно розміщено оригінал на планшеті (➔ «Розміщення оригіналів на планшеті» на сторінці 10).
- Очистіть планшет (➔ «Чищення пристрою» на сторінці 21).

Інші проблеми

Після вимкнення пристрою червона лампочка всередині може залишатися ввімкнутою.

- Ця лампочка горітиме не більше 15 хвилин, а потім автоматично згасне. Це не є свідченням несправності.

Служба підтримки

Звернення у відділ підтримки

Якщо ваш пристрій працює неправильно і ви не можете вирішити проблему, керуючись інформацією з усунення несправностей, наданою в технічній документації вашого продукту, виконайте, будь-ласка, наступні дії.

Щоб швидше та оперативніше вирішити ваші проблеми уточніть наступні дані:

- серійний (заводський) номер вашого продукту EPSON (етикетка з серійним номером зазвичай знаходиться на задній стінці корпусу);
- модель продукту;
- версія програмного забезпечення; [Для визначення версії натисніть кнопку **About, Version Info (Інформація про версію)** чи аналогічну кнопку в програмному забезпеченні.]
- марка чи модель використовуваного комп'ютера;
- назва і версія операційної системи, що використовується на комп'ютері;
- назви і версії прикладних програм, що зазвичай використовуються для роботи.

Ви можете подзвонити за телефоном 8 (095) 737-3788 і спеціалісти Служби оперативної підтримки користувачів Epson допоможуть вам вирішити будь-яку виниклу проблему. Крім того, ви можете скористатися безкоштовним телефонним номером для підтримки користувачів EPSON у Росії 8 (800) 200-3788. Список міст, в яких доступний сервіс безкоштовної телефонної підтримки дивіться на нашому сайті <http://support.epson.ru>.

Інформація в Інтернеті

Якщо ви можете встановити зв'язок з Internet і маєте програму перегляду Web, ви зможете отримати доступ до нашого веб-сайту за адресою <http://support.epson.ru>. Тут ви знайдете інформацію про драйвери, оперативні посібники користувача, а також зможете отримати відповіді на запитання, що цікавлять вас..

EPSON

EXCEED YOUR VISION



MEMORY STICK PRO™



Придбання чорнильних картриджів

Назва продукту	Black (Чорне)	Сяан (Синє)	Yellow (Жовте)	Magenta (Малинове)
Серія DX5000	T0711	T0712	T0714	T0713
Серія CX4900	T0731	T0732	T0734	T0733