

Guida utente

- per l'uso senza computer -



Introduzione

Avvertenze importanti per la sicurezza	3
Informazioni sul copyright	4



Guida alle parti della stampante e alle funzioni del pannello di controllo

Parti	5
Funzioni del pannello di controllo	6



Gestione della carta

Selezione della carta	8
Caricamento della carta	8



Copia

Posizionamento degli originali sul piano di lettura	10
Copia di documenti	11
Copia di foto	11
Aumento della velocità di copia	11



Stampa da una scheda di memoria

Gestione di una scheda di memoria	12
Selezione e stampa di foto con un foglio dei provini	14
Stampa di tutte le foto o di foto DPOF	16



Stampa da una fotocamera digitale

Requisiti della fotocamera digitale	17
Collegamento e stampa	17



Manutenzione



Sostituzione delle cartucce di inchiostro	18
Controllo e pulizia della testina di stampa	21
Allineamento della testina di stampa	21
Pulizia del prodotto	22
Trasporto del prodotto	22



Risoluzione dei problemi

Indicatori di errore	23
Problemi e soluzioni	25
Per contattare l'Assistenza clienti	27

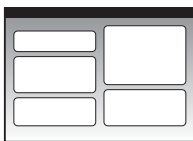
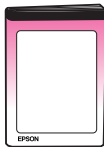
Dove reperire le informazioni

Manuali cartacei	
	Inizia qui Come prima cosa, leggere attentamente questo foglio. Nel foglio viene illustrata la procedura di installazione del prodotto e del software. Vengono inoltre fornite le istruzioni sul caricamento della carta e sul posizionamento degli originali.
(questa guida) 	Guida utente -per l'uso senza computer- Questa guida contiene informazioni sull'uso del prodotto senza il collegamento al computer, ad esempio istruzioni sulla copia e la stampa da una scheda di memoria. Se si riscontrano problemi utilizzando il prodotto, consultare il capitolo Risoluzione dei problemi in questa guida.
Guide in linea	
	Guida utente In questa guida vengono fornite le istruzioni per la stampa e la scansione dal computer, nonché le informazioni sul software. La guida è inclusa nel CD del software e viene automaticamente installata all'installazione del software. Per visualizzare la guida, fare doppio clic sull'icona sul desktop.
	Guida in linea La guida in linea è presente all'interno di ciascuna applicazione inclusa nel CD del software. Fornisce informazioni dettagliate sull'applicazione in uso.

Avvertenze importanti per la sicurezza

Prima di utilizzare questo prodotto, leggere e seguire le avvertenze per la sicurezza riportate di seguito:

- Utilizzare esclusivamente il cavo di alimentazione fornito con il prodotto. L'utilizzo di un cavo diverso può causare incendi o scosse elettriche. Non utilizzare il cavo con altre apparecchiature.
- Assicurarsi che il cavo di alimentazione sia conforme a tutte le normative locali in materia di sicurezza.
- Utilizzare esclusivamente il tipo di alimentazione elettrica indicato sulla targhetta.
- Collocare il prodotto in prossimità di una presa elettrica dalla quale sia possibile scollegare facilmente il cavo di alimentazione.
- Non danneggiare o sfilacciare il cavo di alimentazione.
- Se si collega il prodotto a una presa multipla, assicurarsi che l'ampereaggio totale dei dispositivi collegati non sia superiore a quello supportato dalla presa. Assicurarsi inoltre che l'ampereaggio totale di tutti i dispositivi collegati alla presa a muro non sia superiore al livello massimo consentito.
- Non collocare il prodotto in luoghi polverosi o soggetti a brusche variazioni di temperatura o umidità, a urti o vibrazioni.
- Lasciare intorno al prodotto spazio sufficiente per consentire una ventilazione adeguata. Non ostruire o coprire le aperture nel telaio o inserire oggetti all'interno delle fessure.
- Non collocare il prodotto in prossimità di radiatori o termosifoni, né esporre il prodotto alla luce solare diretta.
- Collocare il prodotto su una superficie piana e stabile sensibilmente più grande rispetto alla sua base. Il prodotto non funzionerà correttamente se è in posizione inclinata.
- Assicurarsi che il retro del prodotto sia a una distanza minima dal muro di 10 cm.
- Non aprire l'unità scanner mentre si effettua la copia, la stampa o la scansione.
- Non versare liquidi sul prodotto.
- Non utilizzare prodotti spray contenenti gas infiammabili all'interno o attorno al prodotto. Ciò può provocare rischi di incendio.

- Salvo laddove espressamente indicato nella documentazione, non tentare di effettuare interventi di manutenzione sul prodotto da soli.
- Scollegare il prodotto e rivolgersi al servizio di assistenza se si verifica una delle seguenti condizioni: il cavo di alimentazione, o la spina, è danneggiato; è entrato del liquido nel prodotto; il prodotto è caduto o si è danneggiato l'involucro; il prodotto non funziona normalmente o mostra un evidente cambiamento di prestazioni. Effettuare unicamente la regolazione dei controlli per cui vengono fornite le istruzioni.
- Nel conservare o trasportare il prodotto, non inclinarlo, non posizionarlo su un lato e non capovolgerlo; in caso contrario, si rischiano fuoriuscite di inchiostro dalle cartucce.
- Fare attenzione a non incastrare le dita durante la chiusura dell'unità scanner.

Avvertenze di sicurezza relative alle cartucce di inchiostro

- Tenere le cartucce di inchiostro fuori dalla portata dei bambini e non ingerirne il contenuto.
- Prestare attenzione quando si maneggiano le cartucce di inchiostro usate, in quanto potrebbe esserci dell'inchiostro residuo intorno all'apertura di erogazione inchiostro. Se l'inchiostro dovesse venire a contatto con la pelle, rimuoverlo con acqua e sapone. Se dovesse venire a contatto con gli occhi, sciacquarli immediatamente con acqua. Se permangono problemi alla vista o uno stato di malessere, rivolgersi immediatamente a un medico.
- Non inserire le mani all'interno del prodotto e non toccare le cartucce di inchiostro durante la stampa.
- Dopo aver rimosso una cartuccia di inchiostro esaurita, installarne immediatamente una nuova. In caso contrario, la testina di stampa si disidrata, impedendo così al prodotto di stampare.
- Se si rimuove una cartuccia di inchiostro per un uso successivo, proteggere l'apertura di erogazione dell'inchiostro dallo sporco e dalla polvere e conservarla nello stesso luogo del prodotto. Benché l'apertura di erogazione dell'inchiostro sia dotata di una valvola che rende coperchi o tappi superflui, occorre prestare attenzione per evitare che l'inchiostro macchi gli oggetti che entrano in contatto con la cartuccia. Non toccare l'apertura di erogazione dell'inchiostro della cartuccia o l'area circostante.

Convenzioni usate nel manuale

Durante la lettura delle istruzioni, prestare attenzione alle linee guida riportate di seguito:

Avvertenza:

Osservare attentamente le avvertenze per evitare danni alla persona.

Attenzione:

Osservare attentamente i messaggi di attenzione per evitare danni alle apparecchiature.

Nota:

Le note contengono importanti informazioni riguardanti il prodotto.

Suggerimento:

I suggerimenti forniscono indicazioni relative all'utilizzo del prodotto.

Informazioni sul copyright

Nessuna parte di questa pubblicazione può essere riprodotta, memorizzata in sistemi informatici o trasmessa in qualsiasi forma o con qualsiasi mezzo, elettronico, meccanico, con fotocopie, registrazioni o altro mezzo, senza il preventivo consenso scritto di Seiko Epson Corporation. Le informazioni qui contenute riguardano solo questo prodotto. Epson non è responsabile per l'utilizzo di queste informazioni con altre stampanti.

Né Seiko Epson Corporation né le sue società affiliate potranno essere ritenute responsabili verso l'acquirente di questo prodotto o verso terzi per danni, perdite, costi o spese sostenuti o patiti in conseguenza di: incidenti, uso errato o improprio di questo prodotto oppure modifiche, riparazioni o alterazioni non autorizzate effettuate sullo stesso o (esclusi gli Stati Uniti) mancata stretta osservanza delle istruzioni operative e di manutenzione di Seiko Epson Corporation.

Seiko Epson Corporation non potrà essere ritenuta responsabile per danni o problemi originati dall'uso di accessori o materiali di consumo diversi da quelli designati come prodotti originali Epson o prodotti approvati Epson da parte di Seiko Epson Corporation.

Seiko Epson Corporation non potrà essere ritenuta responsabile per eventuali danni derivanti da interferenze elettromagnetiche verificatesi in seguito all'uso di cavi di interfaccia diversi da quelli specificati come prodotti approvati Epson da parte di Seiko Epson Corporation.

EPSON® è un marchio registrato ed EPSON STYLUS™ ed Exceed Your Vision sono marchi di Seiko Epson Corporation.

USB DIRECT-PRINT™ e il logo USB DIRECT-PRINT sono marchi di Seiko Epson Corporation.
Copyright © 2002 Seiko Epson Corporation.
All rights reserved.

DPOF™ è un marchio di CANON INC., Eastman Kodak Company, Fuji Photo Film Co., Ltd. e Matsushita Electric Industrial Co., Ltd.

SDHC™ è un marchio.

Memory Stick, Memory Stick Duo, Memory Stick PRO e Memory Stick PRO Duo sono marchi di Sony Corporation.

xD-Picture Card™ è un marchio di Fuji Photo Film Co., Ltd.

Avviso generale: gli altri nomi di prodotto qui riportati sono utilizzati solo a scopo identificativo e possono essere marchi dei rispettivi proprietari. Epson non rivendica alcun diritto su detti marchi.

Copyright © 2006 Seiko Epson Corporation.
All rights reserved.

Guida alle parti della stampante e alle funzioni del pannello di controllo

Parti

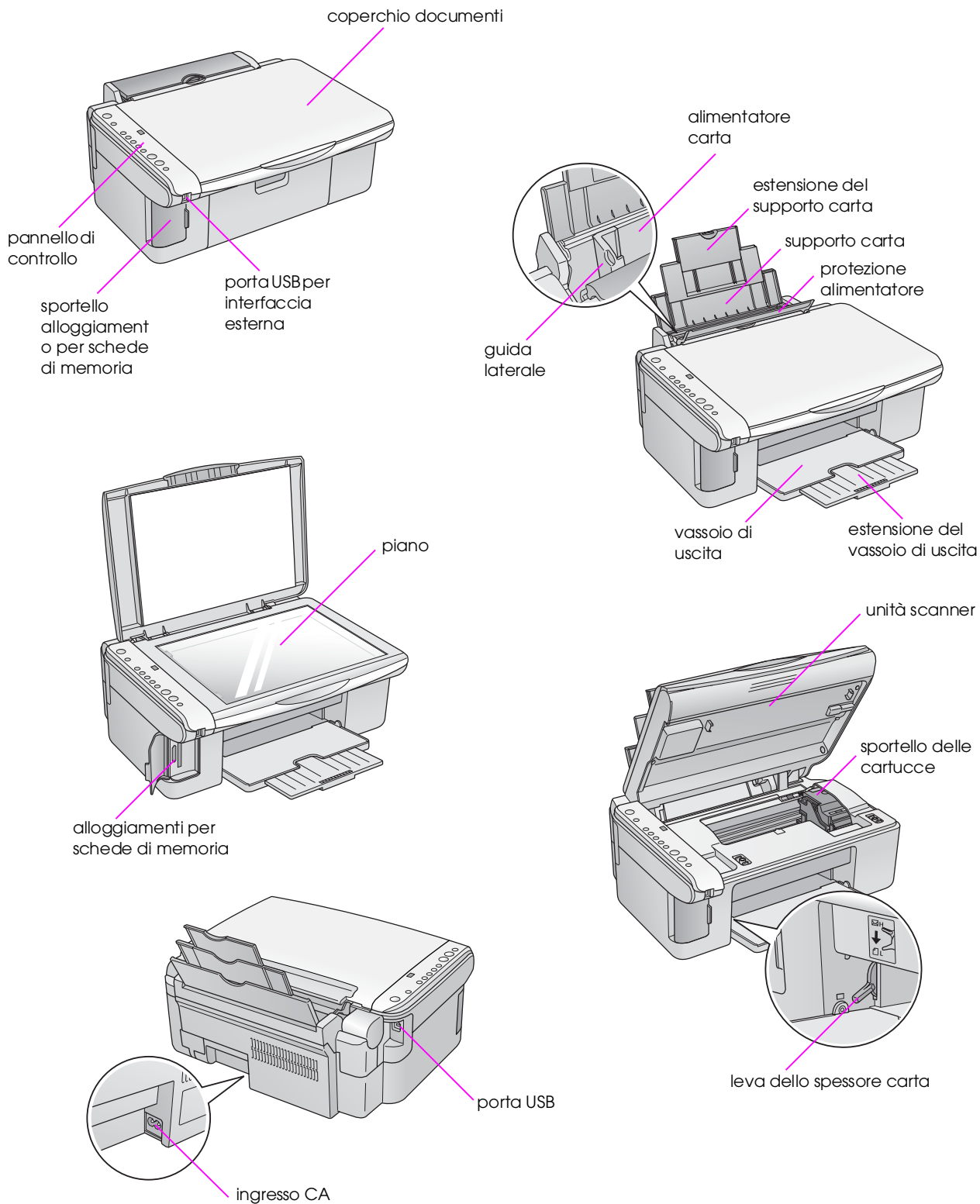

Funzioni del pannello di controllo

Pulsanti

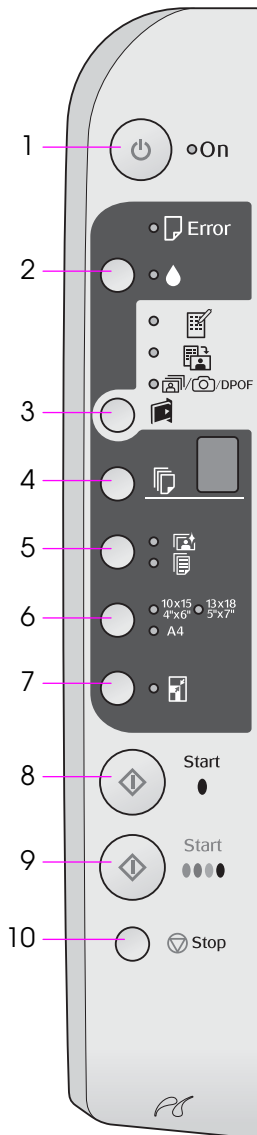

	Pulsante	Funzione
1	On	Premere per accendere e spegnere il prodotto.
2	●	Premere per sostituire le cartucce di inchiostro. Tenere premuto per tre secondi per pulire la testina di stampa (quando la spia ● è spenta).
3	[Scheda di memoria]	Premere per selezionare un'opzione di stampa per scheda di memoria. [Stampa foglio provini -A4-] Questo pulsante è in genere selezionato quando si preme il pulsante Scheda di memoria. [Stampa da fogli provini] Questo pulsante è in genere selezionato automaticamente dopo la stampa dei fogli dei provini da una scheda di memoria. [Stampa tutto/DPOF/PictBridge] Selezionare questa opzione per stampare tutte le immagini presenti nella scheda di memoria, per stampare le immagini utilizzando le informazioni memorizzate nella scheda di memoria o per stampare le immagini direttamente da una fotocamera digitale. Nota: La modalità DPOF è disponibile solo quando le immagini nella scheda di memoria contengono le informazioni DPOF. Per stampare tutte le immagini presenti nella scheda di memoria, disattivare la modalità DPOF sulla fotocamera.
4	[Copie]	Premere per impostare il numero di copie. Il numero nella finestra cambia da 1 a 9, quindi - e infine il ciclo si ripete.
5	[Tipo carta]	Premere per selezionare un'opzione di tipo di carta. Selezionare [fotografica] se nell'alimentatore è caricata carta fotografica. Selezionare [comune] se nell'alimentatore è caricata carta comune.
6	10 × 15 4" × 6" 13 × 18 5" × 7" A4 [Formato carta]	Premere per selezionare il formato della carta caricata nell'alimentatore.
7	[Adatta alla pagina]	Premere per ridurre o ingrandire le dimensioni delle immagini copiate e adattarle al formato della carta selezionata. Durante la copia di foto, è possibile selezionare l'opzione di copia con bordi o senza bordi (➔ "Copia di foto" a pagina 11).
8	◆ Avvia ● [B&N]	Premere per eseguire la copia in bianco e nero.
9	◆ Avvia 0000 [Colore]	Premere per eseguire la copia a colori o per avviare la stampa dalla scheda di memoria.
10	⊗ Interrompi	Premere per interrompere la copia. Il foglio in fase di stampa viene espulso e il numero di copie azzerato.

Spie

● = accesa ●̇ = lampeggiante

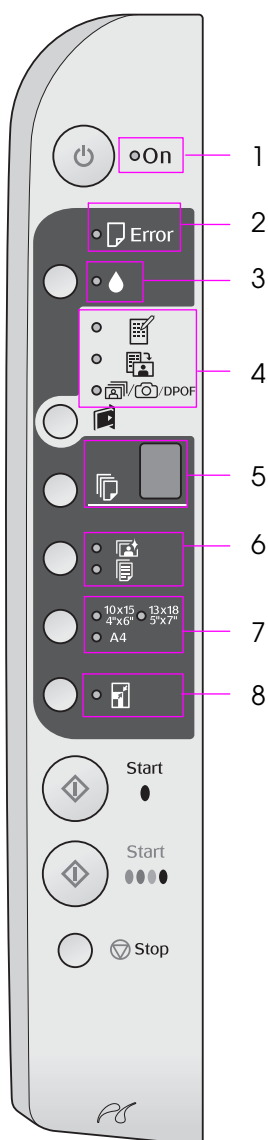

	Spia	Motivo	Stato
1	On	●	Il prodotto è acceso.
		●̇ (lento)	Il prodotto è attivo.
		●̇ (rapido)	Il prodotto è in fase di spegnimento.
2	Error	● o ●̇	Si è verificato un errore (➔ "Risoluzione dei problemi" a pagina 23).
3	●	●̇	Una cartuccia d'inchiostro è in esaurimento. È possibile continuare a copiare fino al suo esaurimento.
		●	Una cartuccia di inchiostro è esaurita o mancante.
4	[Stampa foglio provini -A4-] [Stampa da fogli provini] [Stampa tutto/DPOF/PictBridge]	●	È stata selezionata una delle opzioni di stampa della scheda di memoria.
		●̇ [Stampa tutto/DPOF/PictBridge]	L'opzione di stampa della scheda di memoria è in modalità DPOF.
5	[Copie] (finestra)	da 1 a 9	Indica il numero di copie.
		-	Verranno eseguite fino a 100 copie, a seconda della quantità di carta caricata.
		E	Si è verificato un errore.
		H	La leva dello spessore della carta è stata impostata sulla posizione [H] (busta).
		L	La leva dello spessore della carta è stata impostata sulla posizione [L] (standard).
		P	Lampeggia quando è collegata una fotocamera digitale con dati PictBridge. Quando la periferica collegata non è supportata, la spia P lampeggia due volte, le spie [Error] e [Stampa tutto/DPOF/PictBridge] lampeggiano.
6	[Carta fotografica] [Carta comune]	●	Indica il tipo di carta selezionato.
7	10 × 15 4" × 6" 13 × 18 5" × 7" A4	●	Indica il formato di carta selezionato.
8	[Adatta alla pagina]	●	Quando si seleziona [Carta comune] come tipo di carta, l'immagine copiata viene ridotta o ingrandita al fine di adattarla al formato della carta selezionato con i bordi. Quando si seleziona [Carta fotografica] come tipo di carta, l'immagine copiata viene ridotta o ingrandita al fine di adattarla al formato di carta selezionato senza bordi.

Gestione della carta

Epson offre un'ampia gamma di tipi di carta speciale in grado di fornire risultati eccezionali se utilizzata con stampanti e inchiostro Epson. Dal momento che il tipo di carta scelto incide sull'aspetto della stampa, assicurarsi di selezionare il tipo di carta appropriato rispetto al lavoro da eseguire.

Selezione della carta

Il tipo di carta adatto per una copia o una stampa di un'immagine di qualità bozza è la carta comune. Tuttavia, per risultati migliori, è preferibile utilizzare uno dei tipi di carta speciale Epson per stampanti a getto d'inchiostro studiati per il prodotto in uso.

Prima di procedere con la stampa, è necessario selezionare l'impostazione corretta del tipo di carta sul pannello di controllo. Tale impostazione è importante poiché determina la modalità di applicazione dell'inchiostro sulla carta.

Scegliere tra le impostazioni e i tipi di carta che seguono:

Tipo carta	Formato	Impostazione tipo di carta	Capacità di carica-mento
Carta comune*	A4	☐ Carta comune	12 mm
EPSON Bright White Ink Jet Paper (Carta comune "Bright White" EPSON)	A4	☐ Carta comune	80 fogli
EPSON Premium Ink Jet Plain Paper (Carta comune Premium)	A4	☐ Carta comune	100 fogli
EPSON Premium Glossy Photo Paper (Carta fotografica lucida Premium EPSON)	10 × 15 (4 × 6 in) 13 × 18 (5 × 7 in) A4	☑ Carta fotografica	20 fogli
EPSON Premium Semigloss Photo Paper (Carta fotografica semilucida Premium EPSON)	10 × 15 (4 × 6 in) A4	☑ Carta fotografica	20 fogli
EPSON Glossy Photo Paper (Carta fotografica lucida EPSON)	10 × 15 (4 × 6 in) 13 × 18 (5 × 7 in) A4	☑ Carta fotografica	20 fogli
EPSON Ultra Glossy Photo Paper (Carta fotografica lucida "Ultra Glossy" EPSON)	10 × 15 (4 × 6 in) 13 × 18 (5 × 7 in) A4	☑ Carta fotografica	20 fogli

* È possibile utilizzare carta con un peso compreso tra 64 e 90 g/m².

Caricamento della carta

1. Aprire ed estendere il supporto carta.

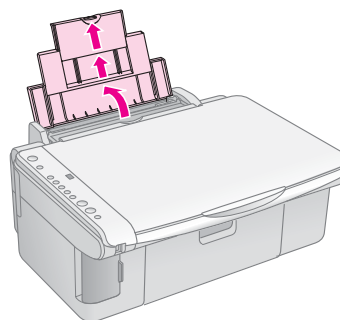

2. Aprire il vassoio di uscita e far scorrere le estensioni verso l'esterno.

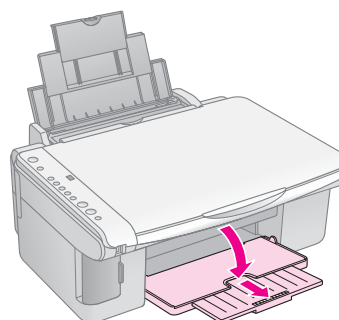

3. Aprire la protezione dell'alimentatore.

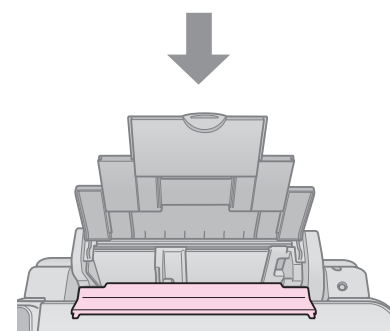
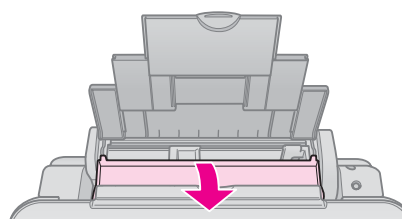

4. Posizionare la carta come mostrato nelle seguenti illustrazioni.

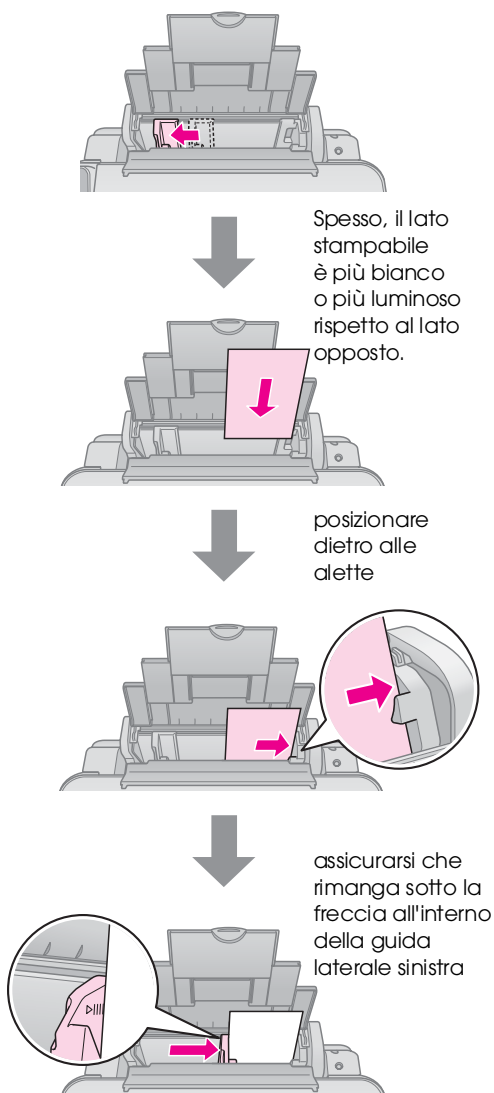

5. Riposizionare la protezione dell'alimentatore.

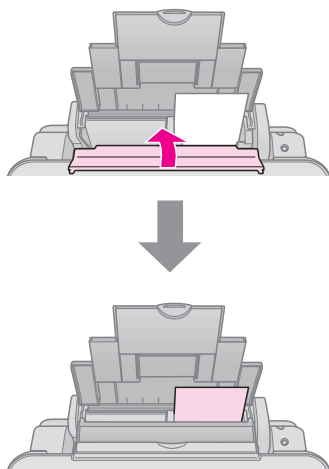

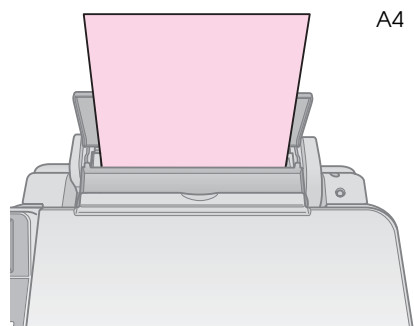
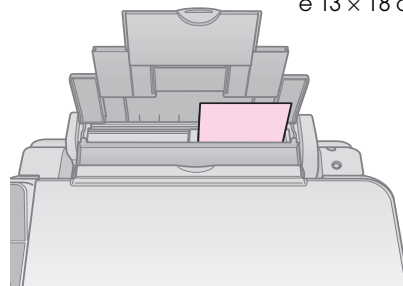

10 × 15 cm (4 × 6 in)
è 13 × 18 cm (5 × 7 in)

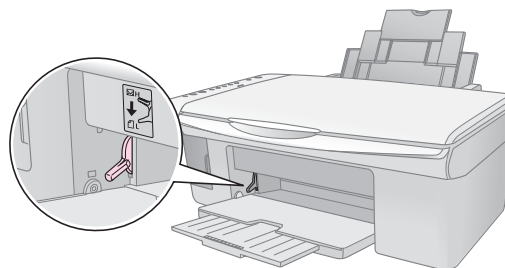

Inoltre, assicurarsi che la leva dello spessore della carta sia rivolta verso il basso nella posizione .



Viene visualizzata brevemente la lettera L nella finestra  (Copie) del pannello di controllo quando si sposta la leva sulla posizione ; viene visualizzata la lettera H quando si sposta la leva sulla posizione .

Nota:

Assicurarsi di non caricare un numero di fogli superiore rispetto a quello raccomandato. Prima di stampare, verificare l'impostazione di **Tipo carta** per accertarsi che corrisponda al tipo di carta caricato (➔ "Selezione della carta" a pagina 8).

Copia

È possibile copiare documenti e foto senza utilizzare il computer.

Durante l'esecuzione di una copia, tenere presente quanto riportato di seguito:

- Le dimensioni dell'immagine copiata potrebbero non corrispondere esattamente a quelle dell'originale.
- A seconda del tipo di carta utilizzato, è possibile che la qualità di stampa si riduca nelle aree superiore e inferiore della stampa o che tali aree risultino macchiate.
- Se durante la copia viene segnalata una cartuccia in esaurimento, è possibile continuare a copiare fino al suo esaurimento oppure interrompere l'operazione e sostituire la cartuccia.
- Tenere pulito il piano di lettura.
- Assicurarsi che il documento o la foto siano appiattiti contro il piano di lettura; in caso contrario, la copia risulterà sfocata.
- Non tirare verso l'esterno la carta in fase di stampa in quanto verrà espulsa automaticamente.

Posizionamento degli originali sul piano di lettura

1. Aprire il coperchio documenti e posizionare l'originale nell'angolo superiore sinistro del piano di lettura con il lato da copiare rivolto verso il vetro.

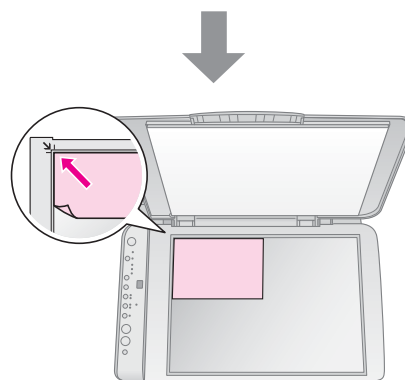
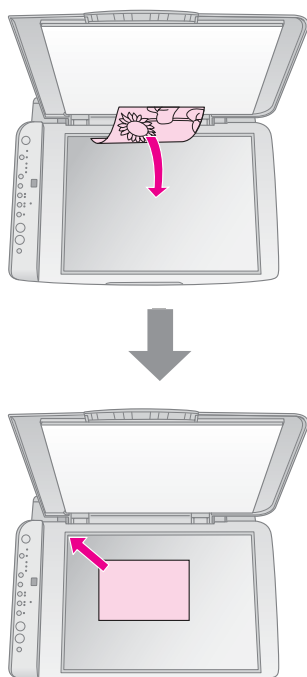

2. Chiudere delicatamente il coperchio in modo da non spostare l'originale.

⚠ Attenzione:

Non aprire mai il coperchio documenti oltre il normale punto di arresto e non collocare oggetti pesanti sopra il prodotto.

Se occorre eseguire la copia di un documento molto spesso o grande, è possibile rimuovere il coperchio documenti. È sufficiente aprirlo e tirarlo verso l'alto.

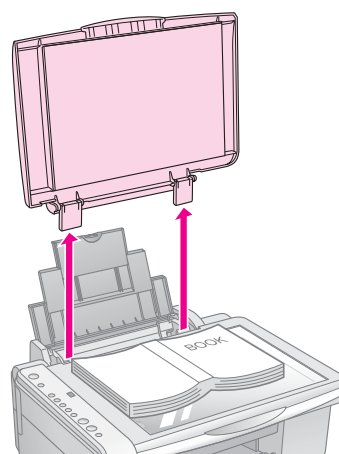

Se occorre appiattire il documento durante la copia, non esercitare eccessiva pressione e fare attenzione a non spostarlo.

Al termine dell'operazione, riposizionare il coperchio documenti inserendo di nuovo le linguette nei relativi alloggiamenti.

Copia di documenti



Suggerimento:

La carta comune per fotocopiatrice è indicata per le copie di tutti i giorni. Per un testo più nitido e colori più intensi, provare uno dei tipi di carta speciale Epson (➔ “Selezione della carta” a pagina 8).

1. Caricare carta comune (➔ pagina 8).
2. Collocare il documento originale sul piano di lettura (➔ “Posizionamento degli originali sul piano di lettura” a pagina 10).
3. Effettuare le seguenti impostazioni sul pannello di controllo.

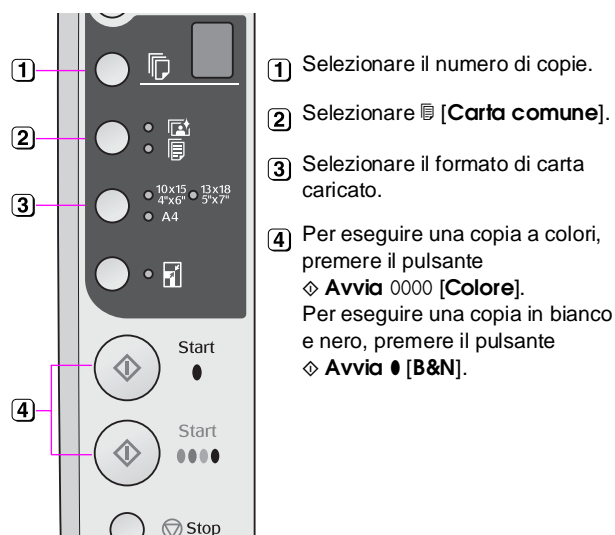

- 1 Selezionare il numero di copie.
- 2 Selezionare [Carta comune].
- 3 Selezionare il formato di carta caricato.
- 4 Per eseguire una copia a colori, premere il pulsante **Avvia 0000 [Colore]**.
Per eseguire una copia in bianco e nero, premere il pulsante **Avvia 0 [B&N]**.

Suggerimento:

Se si desidera adattare le dimensioni della copia alle dimensioni della carta caricata automaticamente, attivare la spia [Adatta alla pagina] premendo il pulsante [Adatta alla pagina].

La spia **On** lampeggia e dopo qualche istante il documento viene copiato.

Se occorre interrompere la copia, premere il pulsante **Interrompi**.

Nota:

Se le estremità della copia risultano tagliate, spostare leggermente l'originale dall'angolo.

Copia di foto



1. Caricare carta fotografica (➔ pagina 8).

2. Collocare il documento originale sul piano di lettura (➔ “Posizionamento degli originali sul piano di lettura” a pagina 10).
3. Effettuare le seguenti impostazioni sul pannello di controllo.

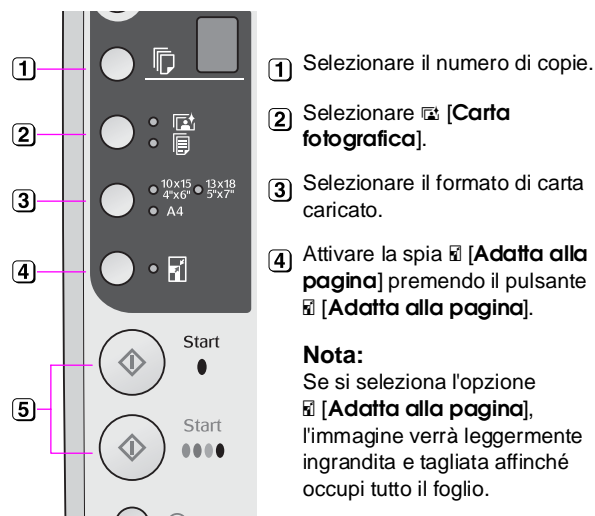

- 1 Selezionare il numero di copie.
- 2 Selezionare [Carta fotografica].
- 3 Selezionare il formato di carta caricato.
- 4 Attivare la spia [Adatta alla pagina] premendo il pulsante [Adatta alla pagina].

Nota:

Se si seleziona l'opzione [Adatta alla pagina], l'immagine verrà leggermente ingrandita e tagliata affinché occupi tutto il foglio.

- 5 Per eseguire una copia a colori, premere il pulsante **Avvia 0000 [Colore]**.
Per eseguire una copia in bianco e nero, premere il pulsante **Avvia 0 [B&N]**.

Suggerimento:

Se si desidera un bordo bianco, disattivare la spia [Adatta alla pagina] premendo il pulsante [Adatta alla pagina].

La spia **On** lampeggia e dopo qualche istante la foto viene copiata.

Se occorre interrompere la copia, premere il pulsante **Interrompi**.

Aumento della velocità di copia

Se si desidera eseguire una copia rapidamente e non si necessita di alta qualità, è possibile stampare una copia di qualità “bozza”. La qualità di stampa viene ridotta, ma la copia viene stampata più rapidamente.

1. Caricare carta comune in formato A4, quindi selezionare [Carta comune] e **A4** sul pannello di controllo.
2. Quando si è pronti a effettuare la copia, tenere premuto il pulsante **Interrompi**, quindi tenere premuto il pulsante **Avvia 0000 [Colore]** (per eseguire una copia a colori) o il pulsante **Avvia 0 [B&N]** (per eseguire una copia in bianco e nero).
3. Quando la spia **On** inizia a lampeggiare, rilasciare entrambi i pulsanti.

Nota:

Per le copie bozza, incluse quelle in bianco e nero, viene utilizzata una miscela di inchiostri nero e a colori.

Stampa da una scheda di memoria

È possibile stampare le foto direttamente dalla scheda di memoria della fotocamera digitale. È sufficiente inserire la scheda di memoria nell'apposito alloggiamento e si è pronti a stampare.

Gestione di una scheda di memoria

Schede compatibili

Verificare che la scheda di memoria soddisfi i requisiti riportati di seguito.

Tipo scheda	CompactFlash, Microdrive, Scheda di memoria SD, Scheda di memoria SDHC, MultiMediaCard, scheda miniSD, scheda miniSDHC, scheda microSD, scheda microSDHC, Memory Stick, Memory Stick PRO, Magic Gate Memory Stick, Magic Gate Memory Stick Duo, Memory Stick Duo, Memory Stick PRO Duo, xD-Picture Card, xD-Picture Card Tipo M, xD-Picture Card Tipo H
Formato supporto	Compatibile DCF (Design rule for Camera File system) versione 1.0 o 2.0 Conformità con la versione standard di tutti i tipi di scheda.
Formato file	JPEG con standard Exif versione 2.21
Dimensioni immagine	80 × 80 - 9200 pixel × 9200 pixel
Numero di file	Fino a 999

Inserimento di una scheda di memoria

1. Spegnerne il computer o scollegarlo dal prodotto.
2. Accertarsi che il prodotto sia acceso.

3. Aprire lo sportello dell'alloggiamento per schede di memoria.

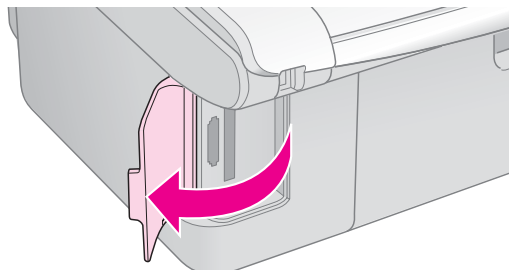

4. Assicurarsi che la spia della scheda di memoria sia spenta e che non vi siano schede negli alloggiamenti. Quindi, inserire la scheda di memoria.

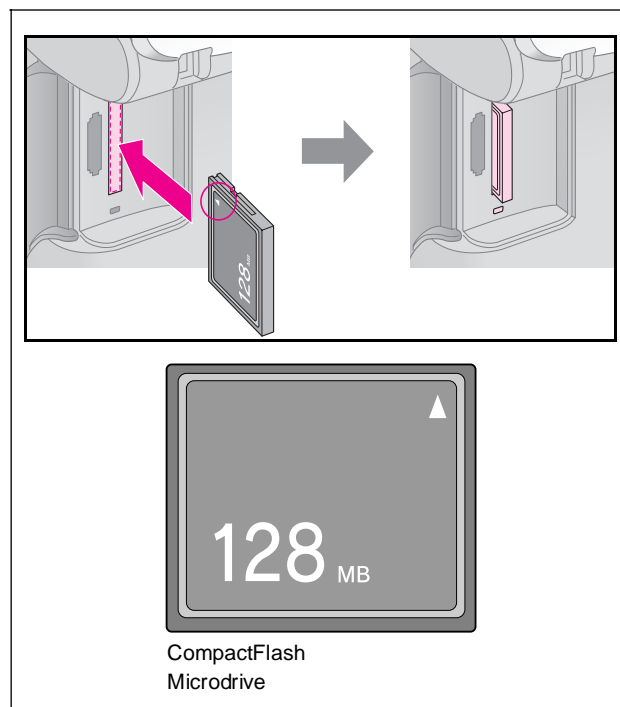
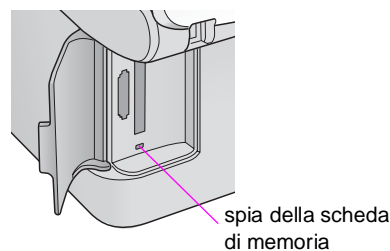

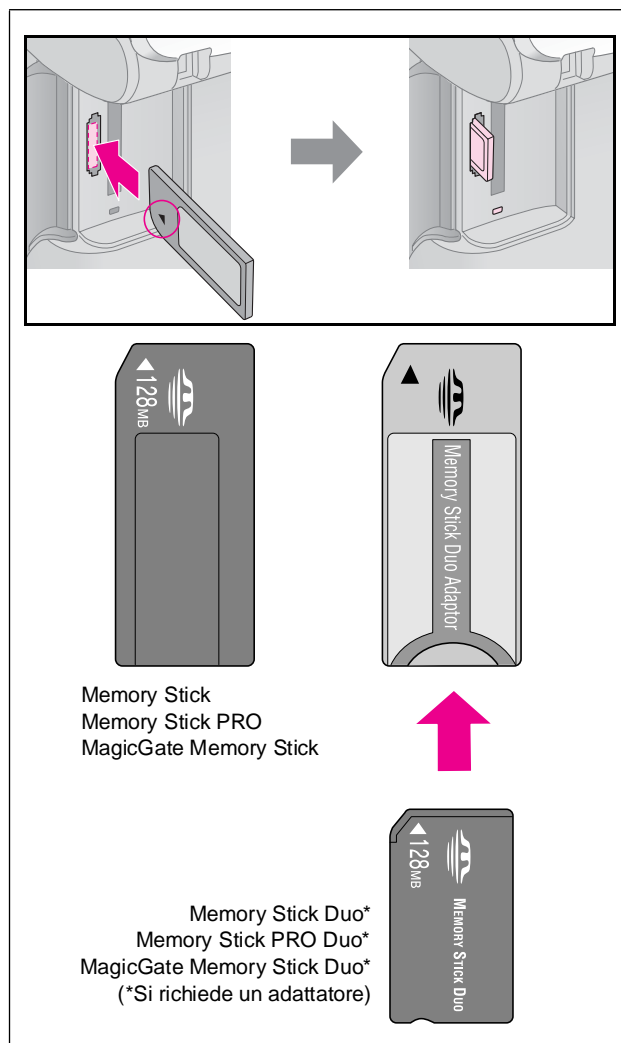
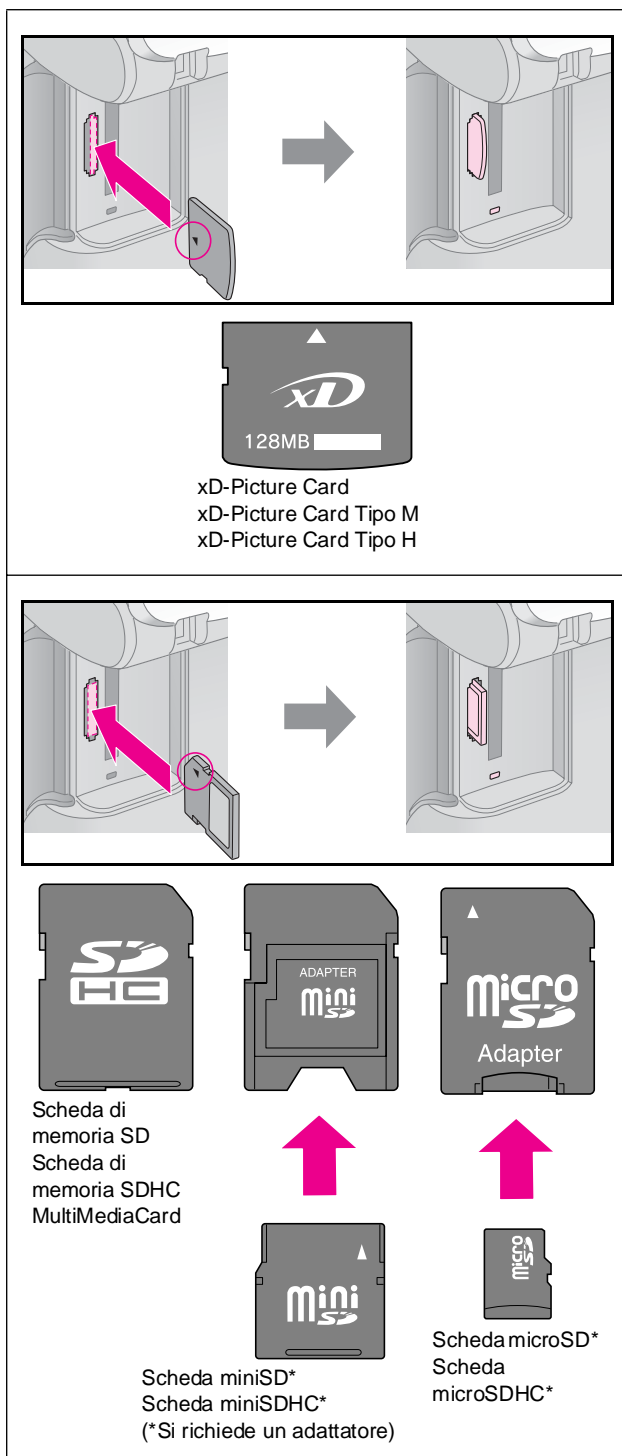

Attenzione:

Controllare la direzione di inserimento della scheda e, se la scheda richiede un adattatore, collegarlo prima di inserire la scheda. In caso contrario, potrebbe risultare impossibile rimuovere la scheda dal prodotto.

5. Assicurarsi che la spia della scheda di memoria lampeggi e che rimanga accesa.
6. Chiudere lo sportello dell'alloggiamento per schede di memoria.

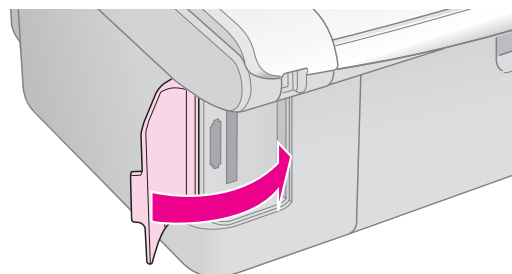

Attenzione:

- ❑ Non inserire più di una scheda di memoria contemporaneamente.
- ❑ Non premere eccessivamente la scheda di memoria nell'alloggiamento. Le schede di memoria non vanno introdotte completamente. L'introduzione forzata di una scheda di memoria nel relativo alloggiamento può danneggiare il prodotto, la scheda stessa o entrambi.
- ❑ Tenere chiuso lo sportello dell'alloggiamento per schede di memoria mentre è inserita una scheda. In questo modo si protegge la scheda di memoria e l'alloggiamento dalla polvere e dall'elettricità statica; in caso contrario si può verificare una perdita dei dati nella scheda di memoria o il danneggiamento del prodotto.
- ❑ La carica statica può causare funzionamenti difettosi della scheda di memoria.

Nota:

- ❑ È possibile stampare solo a colori da una scheda di memoria e non in bianco e nero.
- ❑ Se al prodotto è collegata una fotocamera digitale, scollegarla prima di inserire la scheda di memoria.

Rimozione della scheda di memoria

1. Assicurarsi che tutti i lavori di stampa siano terminati.
2. Aprire lo sportello dell'alloggiamento per schede di memoria.
3. Assicurarsi che la spia della scheda di memoria non lampeggi.
4. Rimuovere la scheda di memoria dall'alloggiamento tirandola direttamente verso l'esterno.
5. Chiudere lo sportello dell'alloggiamento per schede di memoria.

Attenzione:

- ❑ Non rimuovere la scheda di memoria o spegnere il prodotto mentre la spia della scheda di memoria lampeggia, in quanto possono verificarsi perdite di dati nella scheda.
- ❑ Se il sistema operativo del computer in uso è Windows 2000 o XP, non spegnere mai il prodotto o scollegare il cavo USB quando è inserita una scheda di memoria, in quanto possono verificarsi perdite di dati nella scheda. Per informazioni dettagliate, consultare la *Guida utente* in linea.

Selezione e stampa di foto con un foglio dei provini

È possibile utilizzare un foglio dei provini per selezionare le foto da stampare. Innanzitutto, stampare un foglio dei provini con le immagini in miniatura di tutte le foto presenti nella scheda di memoria. Quindi, contrassegnare le foto da stampare sul foglio dei provini, eseguire la scansione del foglio e le foto selezionate verranno stampate automaticamente.

Stampa di un foglio dei provini

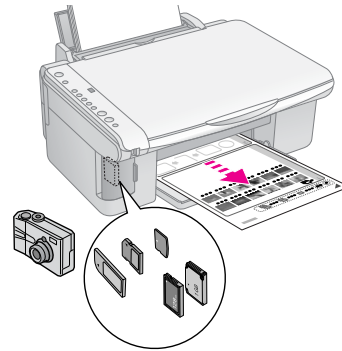

Selezione delle foto sul foglio dei provini



Scansione del foglio dei provini

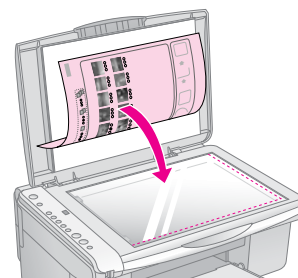

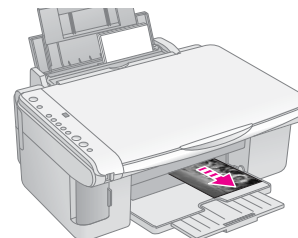

Stampa delle foto selezionate





1. Stampa di un foglio dei provini

1. Caricare diversi fogli di carta comune in formato A4 (➔ pagina 8).

Per ogni pagina vengono stampate fino a 30 immagini; quindi, se sulla scheda di memoria sono presenti più di 30 foto, è necessario caricare una quantità di fogli che consenta la stampa di tutte le pagine.

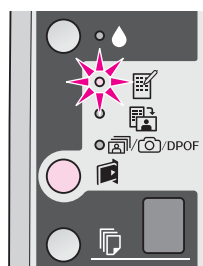
2. Inserire una scheda di memoria (➔ pagina 12).
3. Premere una o più volte il pulsante  [Scheda di memoria] fino a quando si accende la spia  [Stampa foglio provini -A4-].



4. Assicurarsi che siano selezionate le opzioni  [Carta comune] e A4.
5. Premere il pulsante  **Avvia 0000 [Colore]**. La spia **On** lampeggia e il foglio dei provini viene stampato.

Se occorre annullare la stampa, premere il pulsante  **Interrompi**.



Nota:

- Assicurarsi che il contrassegno a triangolo nell'angolo superiore sinistro del foglio dei provini sia stampato correttamente. In caso contrario, il prodotto non sarà in grado di eseguirne la scansione.
- Se sono presenti molte foto nella scheda di memoria, questa operazione può richiedere alcuni minuti.
- Per più fogli dei provini, le pagine vengono stampate dall'ultimo al primo foglio, pertanto le immagini più recenti vengono stampate per prime.

2. Selezione di foto da un foglio dei provini

Sul foglio dei provini, utilizzare una matita o una penna scura per riempire i cerchietti ed effettuare le selezioni.

Corretto: 

NON corretto:   

Selezionare **Tutto** per stampare una copia di ciascuna foto oppure specificare il numero sotto ciascuna foto corrispondente a 1, 2 o 3 copie.

3. Scansione del foglio dei provini e stampa delle foto selezionate

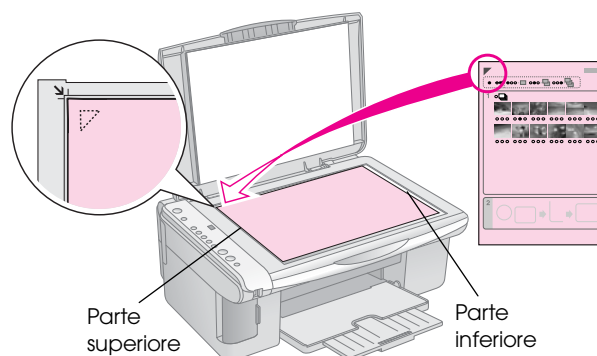

1. Posizionare il foglio dei provini nell'angolo superiore sinistro del piano di lettura con il lato da acquisire rivolto verso il vetro in modo che la parte superiore del foglio risulti allineata contro l'estremità sinistra del piano.

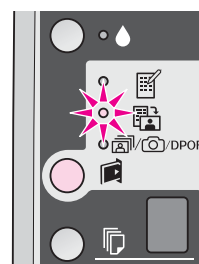

2. Chiudere il coperchio documenti.
3. Caricare il tipo di carta su cui si desidera stampare (➔ pagina 8). Caricare una quantità di fogli sufficiente rispetto al numero di foto da stampare.
4. Assicurarsi che la spia  [Stampa da foglio provini] sia accesa.



5. Selezionare  [Carta comune] o  [Carta fotografica] (a seconda del tipo di carta caricato).

Se si seleziona  [Carta comune], le foto vengono stampate con un bordo bianco. Se si seleziona  [Carta fotografica], le foto vengono stampate senza bordi su tutto il foglio.

6. Selezionare il formato di carta caricato.
7. Premere il pulsante  **Avvia 0000 [Colore]**. Viene eseguita la scansione del foglio dei provini e vengono stampate le foto.



Se occorre interrompere la stampa, premere il pulsante  **Interrompi**.

Nota:

Se si dispone di più fogli di provini, attendere ogni volta fino al completamento della stampa. Quindi, ripetere i passaggi riportati sopra per acquisire e stampare da ciascun foglio aggiuntivo.

Stampa di tutte le foto o di foto DPOF

Seguire i passaggi riportati di seguito per stampare una copia di ciascuna foto sulla scheda di memoria o per stampare solo le foto che sono state selezionate in precedenza con la funzione DPOF della fotocamera.

1. Caricare il tipo di carta che si desidera utilizzare (➔ pagina 8). Caricare una quantità di fogli sufficiente rispetto al numero di foto da stampare.
2. Inserire la scheda di memoria (➔ pagina 12).
3. Premere il pulsante  **[Scheda di memoria]** fino a quando la spia  /  / DPOF **[Stampa tutto/DPOF/PictBridge]** si accende.

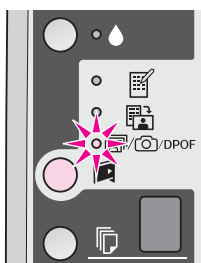



Nota:

Se la scheda di memoria non contiene informazioni DPOF, verrà stampata una copia di tutte le foto presenti nella scheda di memoria.

4. Selezionare  **[Carta comune]** o  **[Carta fotografica]** (a seconda del tipo di carta caricato).

Se si seleziona  **[Carta comune]**, le foto vengono stampate con un bordo bianco.

Se si seleziona  **[Carta fotografica]**, le foto vengono stampate senza bordi su tutto il foglio.

5. Selezionare il formato di carta caricato.
6. Premere il pulsante  **Avvia 0000 [Colore]** per stampare le foto.

Se occorre annullare la stampa, premere il pulsante  **Interrompi**.

Stampa da una fotocamera digitale



È possibile stampare le foto collegando la fotocamera digitale direttamente a questo prodotto.



Requisiti della fotocamera digitale

Assicurarsi che la fotocamera e le foto soddisfino i seguenti requisiti.

Compatibilità con stampa diretta	PictBridge o USB DIRECT-PRINT
Formato file	JPEG
Dimensioni immagine	80 × 80 pixel - 9200 × 9200 pixel

Collegamento e stampa

1. Verificare che il prodotto non stia stampando da un computer e rimuovere eventuali schede di memoria dal prodotto.
2. Caricare il tipo di carta che si desidera utilizzare (➔ pagina 8). Caricare una quantità di carta sufficiente rispetto al numero di foto da stampare.
3. Selezionare  [Carta comune] o  [Carta fotografica] (a seconda del tipo di carta caricato).

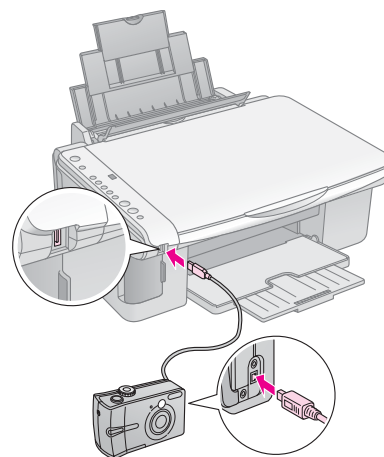

Se si seleziona  [Carta comune], le foto vengono stampate con un bordo bianco.
Se si seleziona  [Carta fotografica], le foto vengono stampate senza bordi fino all'estremità della carta.
4. Selezionare il formato di carta caricato.

5. Collegare il cavo USB in dotazione con la fotocamera alla porta USB di interfaccia esterna di questo prodotto.



6. Verificare che la fotocamera sia accesa, selezionare le foto da stampare, regolare eventuali impostazioni, quindi stampare le foto. Per informazioni dettagliate, consultare il manuale della fotocamera.

Nota:

- Se la fotocamera non è compatibile con PictBridge o USB DIRECT-PRINT, viene visualizzata una **P** a doppio lampeggiamento nella finestra  [Copie], e le spie  **Errore** e /DPOF [Stampa tutto/DPOF/PictBridge] lampeggiano. Epson non garantisce la compatibilità con tutte le fotocamere.
- A seconda delle impostazioni del prodotto e della fotocamera, è possibile che alcune combinazioni di tipo e formato carta e layout non siano supportate.
- È possibile che alcune impostazioni della fotocamera digitale non trovino riscontro nella stampa.

Manutenzione

Per mantenere il funzionamento del prodotto a un livello ottimale, eseguire le procedure descritte in questo capitolo. In questa sezione vengono inoltre fornite le istruzioni relative alla sostituzione delle cartucce d'inchiostro e al trasporto del prodotto.

Sostituzione delle cartucce di inchiostro

Quando la spia dell'inchiostro  inizia a lampeggiare, significa che il livello di inchiostro di una o più cartucce è basso. Assicurarsi di disporre di cartucce sostitutive.

Se la spia dell'inchiostro  rimane accesa, occorre sostituire le cartucce di inchiostro appropriate.

Suggerimento:

Se una cartuccia è in uso da oltre sei mesi, è possibile che la qualità di stampa diminuisca. Se necessario, provare a pulire la testina di stampa (➔ "Pulizia della testina di stampa" a pagina 21). Se la qualità delle stampe non è ancora ottimale, è necessario sostituire la cartuccia.

Verifica dello stato delle cartucce d'inchiostro

È inoltre possibile verificare lo stato delle cartucce di inchiostro durante il controllo della testina di stampa (➔ "Controllo della testina di stampa" a pagina 21). È possibile vedere la percentuale di inchiostro ancora presente in ciascuna cartuccia stampando un motivo di prova.

Quando il livello di inchiostro inizia a scarseggiare, assicurarsi di disporre di cartucce di ricambio. Se una cartuccia è esaurita, non è possibile stampare.

Nota:

Epson non garantisce la qualità o l'affidabilità di inchiostro non originale. Se vengono installate cartucce d'inchiostro non originali, lo stato della cartuccia non verrà visualizzato.

Acquisto delle cartucce di inchiostro

Utilizzare le cartucce d'inchiostro Epson entro sei mesi dall'installazione e prima della data di scadenza.

Colore	Numero parte	
	Serie DX5000	Serie CX4900
Black (Nero)	T0711	T0731
Cyan (Ciano)	T0712	T0732
Magenta	T0713	T0733
Yellow (Giallo)	T0714	T0734

⚠ Attenzione:

Epson raccomanda l'uso di cartucce d'inchiostro originali Epson. L'uso di inchiostro non originale potrebbe provocare danni non coperti dalle condizioni di garanzia Epson e, in determinate circostanze, potrebbe causare un funzionamento non corretto della stampante. Epson non garantisce la qualità o l'affidabilità di inchiostro non originale. Le informazioni sullo stato della cartuccia d'inchiostro non vengono visualizzate quando si utilizza inchiostro non originale.

Precauzioni sulle cartucce d'inchiostro

⚠ Avvertenza:

Se l'inchiostro dovesse venire a contatto con le mani, lavarle accuratamente con acqua e sapone. Se dovesse venire a contatto con gli occhi, sciacquarli immediatamente con acqua. Se permangono problemi alla vista o uno stato di malessere, rivolgersi immediatamente a un medico.

- Per evitare di danneggiare il prodotto, non spostare mai manualmente la testina di stampa.
- Quando una cartuccia d'inchiostro è esaurita, non è possibile continuare a copiare o stampare anche se le altre cartucce contengono ancora inchiostro.
- Lasciare la cartuccia esaurita installata fino a quando non è disponibile una cartuccia di ricambio. In caso contrario, l'inchiostro ancora presente negli ugelli della testina di stampa potrebbe essiccarsi.
- Un chip IC posto su ciascuna cartuccia di inchiostro consente un monitoraggio della quantità di inchiostro utilizzata dalla cartuccia. Le cartucce sono utilizzabili anche se vengono rimosse e reinserte. Tuttavia, ogni qual volta si inserisce la cartuccia viene consumata una piccola quantità d'inchiostro, in quanto la stampante esegue un controllo di affidabilità della cartuccia.
- Le cartucce d'inchiostro con un livello di inchiostro basso non possono essere utilizzate se reinserte.

Rimozione e installazione delle cartucce d'inchiostro

Prima di iniziare, assicurarsi di disporre di una cartuccia d'inchiostro nuova. Una volta che si inizia la procedura di sostituzione di una cartuccia, è necessario completare tutti i passaggi in un'unica sessione.

1. Accertarsi che il prodotto sia acceso.
2. Assicurarsi che il coperchio documenti sia chiuso, quindi sollevare l'unità scanner.

⚠ Attenzione:

Non sollevare l'unità scanner con il coperchio documenti aperto.

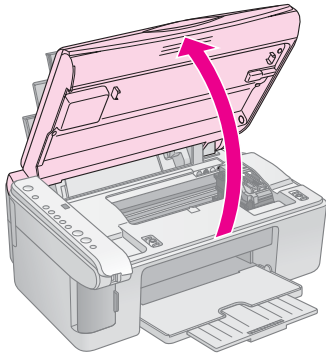

3. Premere e rilasciare il pulsante dell'inchiostro 📍.

L'alloggiamento per cartucce si sposta nella posizione di controllo dell'inchiostro, e la spia **On** e la spia dell'inchiostro 📍 lampeggiano. Una cartuccia si sposta automaticamente sul contrassegno ✗ se è in esaurimento o esaurita.

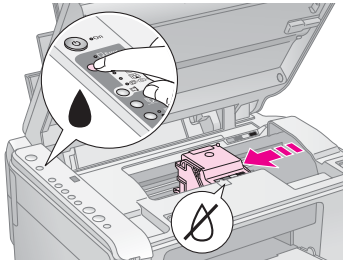

Se nessuna cartuccia è in esaurimento o esaurita, la testina di stampa si sposta nella posizione di sostituzione cartucce. Andare al passaggio 5.

Nota:

Non tenere premuto il pulsante dell'inchiostro 📍. Se viene tenuto premuto per tre o più secondi, viene avviata la pulizia della testina di stampa.

4. Premere di nuovo il pulsante dell'inchiostro 📍.

- Se più di una cartuccia di inchiostro è esaurita o in esaurimento, la cartuccia successiva si sposta sul contrassegno ✗.
- Quando tutte le cartucce di inchiostro esaurite o in esaurimento sono state identificate, la testina di stampa si sposta nella posizione di sostituzione cartucce.

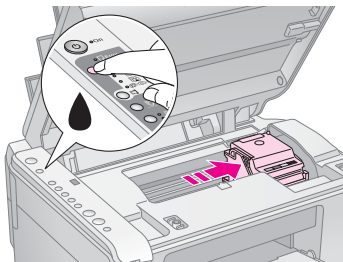

5. Aprire lo sportello delle cartucce.

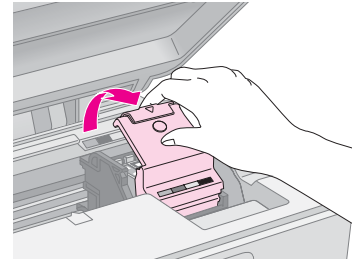

⚠ Attenzione:

- ❑ Non tentare di aprire lo sportello delle cartucce mentre la testina di stampa è in movimento. Attendere che le cartucce si siano spostate sulla posizione di sostituzione.
- ❑ Prestare attenzione a non toccare le parti evidenziate sotto.

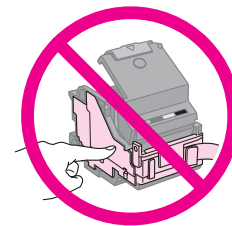

6. Rimuovere la cartuccia da sostituire. Premere l'aletta sul retro della cartuccia e sollevarla verso l'alto. Smaltire la cartuccia in modo appropriato.

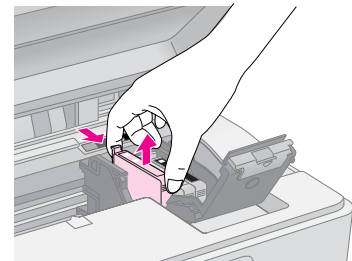

⚠ Attenzione:

Non ricaricare le cartucce d'inchiostro. Prodotti di altre marche potrebbero provocare danni alla stampante non coperti dalle condizioni di garanzia Epson e, in determinate circostanze, potrebbero causare un funzionamento imprevedibile della stampante.

7. Prima di aprire la confezione della nuova cartuccia d'inchiostro, agitarla quattro o cinque volte. Quindi, rimuoverla dalla confezione.

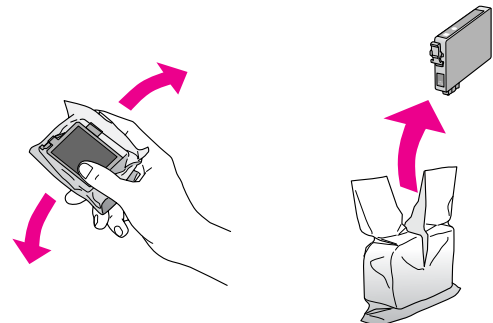

⚠ Attenzione:

Non toccare il chip verde sul lato della cartuccia. Ciò può causare danni alla cartuccia d'inchiostro.

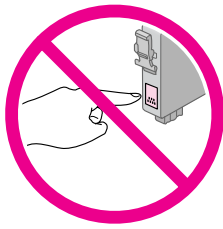

8. Rimuovere il nastro giallo dalla parte inferiore della cartuccia d'inchiostro.

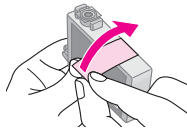

⚠ Attenzione:

- ❑ È necessario rimuovere il nastro giallo dalla cartuccia prima di installarla; in caso contrario, la qualità di stampa potrebbe diminuire o potrebbe risultare impossibile effettuare la stampa.
- ❑ Se si è installata la cartuccia di inchiostro senza aver rimosso il nastro giallo, estrarre la cartuccia dalla stampante, rimuovere il nastro, quindi reinstallare la cartuccia.
- ❑ Non rimuovere il sigillo trasparente dalla parte inferiore della cartuccia; in caso contrario, l'inchiostro sarà inutilizzabile.

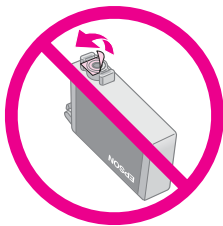

- ❑ Non rimuovere o strappare l'etichetta sulla cartuccia, in quanto possono verificarsi fuoriuscite di inchiostro.

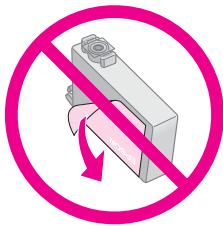

9. Collocare la nuova cartuccia di inchiostro nel relativo alloggiamento, quindi spingerla verso il basso fino a farla scattare in posizione.

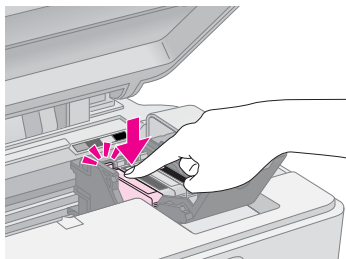

10. Sostituire tutte le altre cartucce che richiedono la sostituzione.
11. Chiudere lo sportello delle cartucce e premerlo finché non scatta in posizione.

⚠ Attenzione:

Se risulta difficile chiudere il coperchio, assicurarsi che tutte le cartucce siano inserite correttamente in sede. Spingere verso il basso ciascuna cartuccia finché non scatta in posizione. Non tentare di chiudere con forza lo sportello.

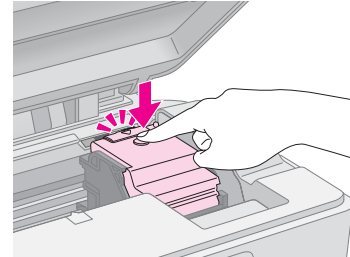

12. Chiudere l'unità scanner.

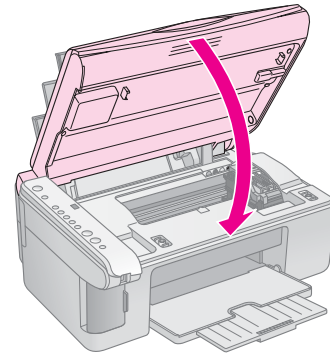

13. Premere il pulsante dell'inchiostro ▲.

Viene avviato il caricamento dell'inchiostro e la spia **On** inizia a lampeggiare. Tale operazione richiede circa un minuto. Al termine dell'operazione, la spia **On** smette di lampeggiare e rimane accesa, mentre si spegne la spia dell'inchiostro ▲.

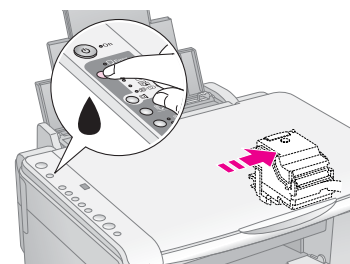

⚠ Attenzione:

Non spegnere il prodotto durante il caricamento dell'inchiostro, al fine di evitare sprechi di inchiostro.

Nota:

Se la spia dell'inchiostro ▲ rimane accesa (non lampeggia), è possibile che la nuova cartuccia non sia stata installata correttamente. Premere di nuovo il pulsante dell'inchiostro ▲, quindi reinstallare la cartuccia fino a farla scattare in posizione.

Controllo e pulizia della testina di stampa



Se le stampe risultano inaspettatamente chiare o sbiadite o se si notano delle strisce chiare o scure nella pagina, potrebbe essere necessario pulire la testina di stampa. Questa operazione consente di liberare gli ugelli della testina di stampa, i quali possono ostruirsi se non si utilizza il prodotto per un periodo di tempo prolungato.

Suggerimento:

Si consiglia di accendere il prodotto almeno una volta al mese per mantenere una buona qualità di stampa.

Controllo della testina di stampa

È possibile stampare un motivo di controllo degli ugelli per verificare eventuali ostruzioni degli ugelli della testina di stampa o per osservare i risultati dopo la pulizia della testina di stampa.

1. Spegnerne il prodotto.
2. Caricare della carta comune formato A4 (➔ pagina 8).
3. Tenendo premuto il pulsante dell'inchiostro , tenere premuto il pulsante  **On** per circa tre secondi.

Il prodotto si accende e viene stampato un motivo di prova. Viene inoltre mostrata la percentuale di inchiostro ancora presente in ciascuna cartuccia:

4. Esaminare la stampa del motivo di controllo degli ugelli. Ciascuna riga sfalsata deve essere continua e priva di spazi vuoti, come mostrato in figura.



- Se la stampa è soddisfacente, la testina di stampa non necessita ancora di pulizia.
- Se si notano spazi vuoti, come mostrato di seguito, pulire la testina di stampa seguendo le istruzioni riportate nella sezione successiva.





Pulizia della testina di stampa

Per pulire la testina di stampa in modo che possa distribuire l'inchiostro correttamente, effettuare i passaggi che seguono. Prima di pulire la testina di stampa, eseguire un controllo degli ugelli per verificare l'effettiva necessità della pulizia (➔ "Controllo della testina di stampa" a pagina 21).

Nota:

- ❑ La pulizia della testina di stampa consuma inchiostro; pertanto, eseguirla soltanto se la qualità di stampa peggiora.
- ❑ Se la spia dell'inchiostro  si accende o lampeggia, non è possibile pulire la testina di stampa. È necessario sostituire innanzitutto la cartuccia d'inchiostro appropriata (➔ "Sostituzione delle cartucce di inchiostro" a pagina 18).

1. Assicurarsi che il prodotto sia acceso e che la spia dell'inchiostro  sia spenta.
2. Tenere premuto il pulsante dell'inchiostro  per tre secondi fino a quando la spia **On** inizia a lampeggiare. Viene avviato un ciclo di pulizia della testina e la spia **On** continua a lampeggiare.

⚠ Attenzione:

Non spegnere mai il prodotto mentre è in corso la pulizia della testina. Ciò potrebbe danneggiarlo.

3. Quando la spia **On** smette di lampeggiare, stampare un motivo di controllo degli ugelli per verificare i risultati (➔ "Controllo della testina di stampa" a pagina 21).

Se ancora sono presenti degli spazi vuoti oppure il motivo di prova appare sbiadito, eseguire un altro ciclo di pulizia e controllare nuovamente gli ugelli.

Nota:



Se non si riscontra alcun miglioramento dopo aver pulito la testina di stampa tre o quattro volte, spegnere il prodotto e lasciarlo a riposo per una notte. Ciò consente di ammorbidire l'eventuale inchiostro essiccato. Quindi, provare nuovamente a pulire la testina di stampa. Se la qualità di stampa ancora non migliora, è possibile che una delle cartucce d'inchiostro sia vecchia e che vada sostituita (➔ "Sostituzione delle cartucce di inchiostro" a pagina 18).





Allineamento della testina di stampa

Se si nota un allineamento non corretto delle linee verticali nella stampa del controllo degli ugelli, è possibile risolvere tale problema allineando la testina di stampa.

È possibile allineare la testina di stampa tramite i pulsanti della stampante oppure eseguendo l'utility Allineamento testine dal computer. Per un allineamento più accurato possibile, è consigliabile utilizzare l'utility.

Per allineare la testina di stampa usando i pulsanti della stampante, eseguire i passaggi riportati di seguito.

1. Accertarsi che il prodotto sia spento.
2. Caricare della carta comune formato A4 (➔ pagina 8).
3. Tenendo premuto il pulsante  [**Copie**], tenere premuto il pulsante  **On** per circa tre secondi. Vengono stampate quattro righe di motivi di allineamento.
4. Osservare il motivo #1 e individuare il riquadro stampato in modo più uniforme, privo di strisce o righe evidenti.

5. Premere il pulsante  [Copie] finché non compare il numero di tale riquadro nella finestra  [Copies].
6. Premere il pulsante  **Avvia**  [B&N].
7. Ripetere i passaggi 5 e 6 per ciascuno dei motivi di allineamento rimanenti.

Pulizia del prodotto

Per mantenere il prodotto in perfetta efficienza, pulirlo periodicamente in base alla procedura che segue.

1. Scollegare il cavo di alimentazione.
2. Rimuovere la carta caricata nell'alimentatore.
3. Usare un pennello morbido per rimuovere accuratamente tutta la polvere e le tracce di sporco dall'alimentatore.
4. Se la superficie del vetro del piano di lettura è sporca, pulirla con un panno morbido, asciutto e pulito. Se è sporca di unto o di altro materiale difficile da rimuovere, utilizzare una piccola quantità di detergente per vetri e un panno morbido per pulirla. Asciugare tutto il liquido rimanente.
5. Se l'interno del prodotto si sporca accidentalmente d'inchiostro, utilizzare un panno morbido, asciutto e pulito per pulire l'area indicata nella figura.

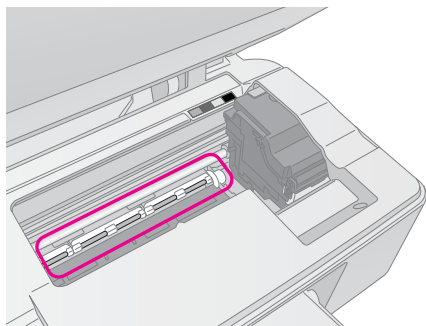

Avvertenza:

Prestare attenzione a non toccare gli ingranaggi o i rulli all'interno del prodotto.

Attenzione:

- Non premere assolutamente sulla superficie del vetro del piano di lettura.
- Prestare attenzione a non graffiare o danneggiare la superficie del vetro del piano di lettura e non utilizzare pennelli con setole dure o abrasive per pulirla. Se la superficie del vetro è danneggiata, la qualità della scansione può diminuire.
- Non ingrassare le parti in metallo sotto il carrello della testina di stampa.
- Non utilizzare mai alcool o solventi per pulire il prodotto. Queste sostanze chimiche possono danneggiare sia i componenti del prodotto che l'involucro esterno.
- Tenere i liquidi lontano dai meccanismi e dai componenti elettronici di stampa e di scansione.
- Non spruzzare lubrificanti all'interno del prodotto. L'eventuale utilizzo di lubrificanti non adatti può danneggiare il meccanismo. Per questa operazione, contattare il rivenditore o il centro di assistenza tecnica.

Trasporto del prodotto

Se risulta necessario spostare il prodotto per un lungo tragitto, occorre prepararlo per il trasporto nella confezione originale o in una confezione simile.

Attenzione:

- Nel conservare e trasportare il prodotto, non inclinarlo, non posizionarlo verticalmente e non capovolgerlo; in caso contrario si rischiano fuoriuscite di inchiostro dalle cartucce.
- Lasciare le cartucce d'inchiostro installate; la rimozione delle cartucce per il trasporto può danneggiare il prodotto.

1. Rimuovere la carta dall'alimentatore e accertarsi che il prodotto sia spento.
2. Aprire l'unità scanner e assicurarsi che la testina di stampa sia nella posizione di riposo completamente a destra.
3. Fissare il supporto per cartucce al telaio con del nastro adesivo, come mostrato di seguito.

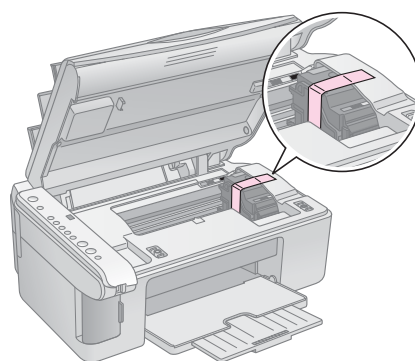

4. Chiudere l'unità scanner.
5. Scollegare il cavo di alimentazione dalla presa di corrente; quindi, scollegare il cavo USB dal computer.
6. Chiudere il supporto per carta, la protezione dell'alimentatore e il vassoio di uscita.

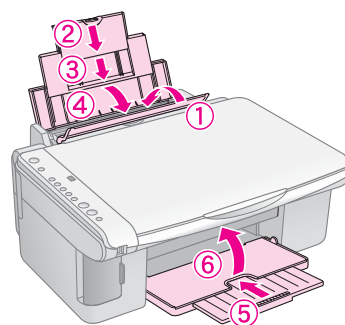

7. Collocare il prodotto nella confezione originale effettuando l'imballaggio con i materiali protettivi originali.

Mantenere il prodotto in posizione orizzontale durante il trasporto. Una volta terminato il trasporto, rimuovere il nastro adesivo che fissa la testina di stampa. Se si nota un calo nella qualità di stampa, eseguire un ciclo di pulizia (➔ "Controllo e pulizia della testina di stampa" a pagina 21) oppure allineare la testina di stampa (➔ "Allineamento della testina di stampa" a pagina 21).

Risoluzione dei problemi

Se si presenta un problema con il prodotto, verificare le spie sul pannello di controllo e il numero o la lettera del codice nella finestra  [Copie] per identificare la causa del problema.



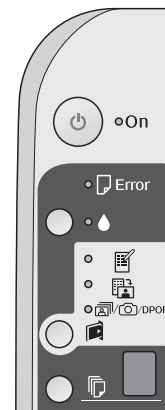

















È inoltre possibile consultare “Problemi e soluzioni” a pagina 25 per suggerimenti sulla risoluzione dei problemi relativi all'uso del prodotto senza computer. Per istruzioni sull'uso del prodotto con il computer, consultare la *Guida utente* inclusa nel CD del software.

















Indicatori di errore

●: indica che la spia è accesa

●◌: indica che la spia lampeggia

Spie/Codice	Causa	Soluzione
●  Errore	Nell'alimentatore non è caricata carta.	Caricare della carta nell'alimentatore (➔ “Gestione della carta” a pagina 8). Quindi, premere il pulsante  Avvia 0000 [Colore] per continuare oppure premere  Interrompi per annullare.
	Sono state alimentate più pagine nell'alimentatore.	Rimuovere la carta e ricaricarla (➔ “Gestione della carta” a pagina 8). Quindi, premere il pulsante  Avvia 0000 [Colore] per continuare oppure premere  Interrompi per annullare.
●◌  Errore	La carta è inceppata.	Rimuovere la carta inceppata (➔ “Problemi di alimentazione carta” a pagina 25).
●◌ 	Una cartuccia di inchiostro è in esaurimento.	Sostituire la cartuccia di inchiostro (➔ “Sostituzione delle cartucce di inchiostro” a pagina 18).
●◌ 	Una cartuccia d'inchiostro è esaurita o non è installata correttamente.	Se una cartuccia è esaurita, non è possibile stampare fino a quando non si provvede alla sua sostituzione. Sostituire la cartuccia di inchiostro (➔ “Sostituzione delle cartucce di inchiostro” a pagina 18).
●◌  Errore ●◌  Stampa foglio provini -A4- ●◌  Stampa da foglio provini ●◌  /DPOF Stampa tutto/DPOF/PictBridge  [Copie] 	Scheda di memoria inserita non supportata.	Rimuovere la scheda di memoria (➔ “Gestione di una scheda di memoria” a pagina 12).
	La scheda di memoria non contiene alcuna immagine valida.	
●◌  Errore ●◌  Stampa da foglio provini.  [Copie] 	Il foglio dei provini non è stato riconosciuto in quanto posizionato in modo non corretto.	Posizionare correttamente il foglio dei provini sul piano di lettura, allineando la parte superiore del foglio al bordo sinistro del vetro. Quindi, premere  Avvia 0000 [Colore] per continuare oppure  Interrompi per annullare.
		Il foglio dei provini non è stato stampato correttamente. Stampare il foglio dei provini, contrassegnarlo, quindi riprovare (➔ “Selezione e stampa di foto con un foglio dei provini” a pagina 14).

Spie/Codice	Causa	Soluzione
<p>☹ Errore</p> <p>☹  Stampa da foglio provini</p> <p> [Copie] 3</p>	Il foglio dei provini è stato contrassegnato in modo errato.	Rimuovere il foglio dei provini, contrassegnarlo correttamente, quindi riprovare (➔ “2. Selezione di foto da un foglio dei provini” a pagina 15).
<p>☹ Errore</p> <p>☹  Stampa da foglio provini.</p> <p> [Copie] 4</p>	Il foglio dei provini non corrisponde alle foto presenti nella scheda di memoria.	Rimuovere la scheda di memoria e inserire la scheda utilizzata per stampare il foglio dei provini oppure collocare il foglio dei provini corretto sul piano di lettura. Quindi, premere il pulsante  Avvia 0000 [Colore] per continuare oppure premere  Interrompi per annullare.
<p>☹ Errore</p> <p>☹ /DPOF Stampa tutto/DPOF/PictBridge</p> <p> [Copie] P</p> <p>Codice P a doppio lampeggiamento</p>	È collegata una periferica non supportata.	Rimuovere la periferica collegata o premere il pulsante  Interrompi . Quando una fotocamera digitale è supportata, la P lampeggia normalmente.
<p>☹ Errore</p> <p> [Copie] H</p>	La leva dello spessore della carta è impostata sulla posizione  .	Spostare la leva dello spessore della carta sulla posizione  .
<p>☹ Errore</p> <p>● </p> <p>☹ Tutte le altre spie</p> <p> [Copie] E</p>	Il tampone di inchiostro di scarico nella stampante è saturo.	Rivolgersi al rivenditore locale per sostituirlo (➔ “Per contattare l'Assistenza clienti” a pagina 27).
<p>☹ Tutte le spie</p> <p> [Copie] E</p>	Si è verificato un problema con il prodotto.	Spegnere il prodotto e riaccenderlo. Se l'errore non si risolve, contattare il rivenditore (➔ “Per contattare l'Assistenza clienti” a pagina 27).

Problemi e soluzioni

Se si è verificato un problema utilizzando il prodotto, controllare le soluzioni che seguono.

Problemi di installazione

Il prodotto emette rumori meccanici all'accensione.

- Accertarsi che la testina di stampa non sia bloccata dal nastro di protezione. Dopo aver rilasciato la testina di stampa, spegnere, attendere qualche istante e quindi riaccendere.

Il prodotto emette rumori meccanici dopo l'installazione delle cartucce d'inchiostro.

- Quando si installano le cartucce d'inchiostro, è necessario caricare il sistema di erogazione dell'inchiostro. Attendere il termine del caricamento, quindi spegnere il prodotto. Se lo spegnimento viene anticipato, alla successiva riaccensione verrà caricato ulteriore inchiostro.
- Assicurarsi che le cartucce d'inchiostro siano alloggiati in modo saldo e che non sia rimasto del materiale protettivo nel prodotto. Aprire lo sportello delle cartucce e spingere le cartucce verso il basso fino a farle scattare in posizione. Spegnere il prodotto, attendere qualche istante, quindi riaccenderlo.

Non viene visualizzata la schermata che richiede di riavviare il computer al termine dell'installazione del software.

- Il software non è stato installato correttamente. Espellere e reinserire il CD, quindi installare nuovamente il software.

Problemi di stampa e di copia

Il prodotto è acceso, ma non vengono eseguite le stampe.

- Eseguire il controllo degli ugelli (➔ "Controllo della testina di stampa" a pagina 21). Se non viene stampato nulla, è necessario pulire la testina di stampa.

Il prodotto emette suoni di stampa, ma non vengono eseguite le stampe.

- Potrebbe essere necessaria una pulizia degli ugelli della testina di stampa (➔ "Controllo della testina di stampa" a pagina 21).
- Accertarsi che il prodotto sia appoggiato su una superficie piana e stabile.

I margini non sono corretti.

- Assicurarsi che l'originale sia posizionato nell'angolo superiore sinistro del piano di lettura.
- Se le estremità della copia risultano tagliate, spostare leggermente l'originale dall'angolo.

- Accertarsi che le impostazioni del formato carta siano appropriate per la carta caricata.
- Assicurarsi che la carta venga caricata inserendola dal lato corto e completamente verso destra, con la guida laterale sinistra leggermente contro la carta (➔ "Caricamento della carta" a pagina 8).
- Non caricare la carta oltre la freccia ≡ situata all'interno della guida laterale sinistra (➔ "Caricamento della carta" a pagina 8).



Vengono stampate delle pagine vuote.

- Accertarsi che le impostazioni del formato carta siano appropriate per la carta caricata.
- Potrebbe essere necessaria una pulizia degli ugelli della testina di stampa (➔ "Pulizia della testina di stampa" a pagina 21).

Problemi di alimentazione carta

La carta non viene alimentata correttamente o si inceppa.

- Se la carta non viene alimentata, rimuoverla dall'alimentatore. Smazzare la carta, caricarla contro il lato destro e far scorrere la guida laterale sinistra contro la carta (ma senza premere eccessivamente). Assicurarsi che la carta non sia appoggiata alla protezione dell'alimentatore.
- Non caricare la carta oltre la freccia ≡ situata all'interno della guida laterale sinistra (➔ "Caricamento della carta" a pagina 8).
- Se la carta è inceppata, la spia  **Error** lampeggia. Per rimuovere la carta inceppata, effettuare i passaggi che seguono:

1. Premere il pulsante  **Avvia 0000 [Colore]** per espellere la carta inceppata. Se la carta inceppata non viene espulsa, andare al passaggio successivo.
2. Se la carta è bloccata nei pressi dell'alimentatore o del vassoio di uscita, estrarla delicatamente, quindi premere il pulsante  **Avvia 0000 [Colore]**.

Se la carta è bloccata all'interno del prodotto, premere il pulsante  **On** per spegnerlo. Aprire l'unità scanner e rimuovere tutta la carta rimasta all'interno, inclusi eventuali pezzettini strappati. Non estrarre la carta dal retro; ciò può danneggiare l'alimentatore. Chiudere l'unità scanner, quindi riaccendere il prodotto.

- Se la carta si inceppa frequentemente, assicurarsi che la guida laterale sinistra non preme eccessivamente contro la carta. Provare a caricare un numero inferiore di fogli di carta.

Problemi di qualità di stampa

Si notano delle strisce (linee chiare) nelle stampe o nelle copie.



- Pulire la testina di stampa (➔ “Controllo della testina di stampa” a pagina 21).
- Assicurarsi di selezionare il tipo di carta corretto (➔ “Selezione della carta” a pagina 8).
- Accertarsi che il lato stampabile (più bianco o più lucido) della carta sia rivolto verso l'alto.
- Potrebbe essere necessaria la sostituzione della cartuccia d'inchiostro (➔ “Rimozione e installazione delle cartucce d'inchiostro” a pagina 18).
- Allineare la testina di stampa (➔ “Allineamento della testina di stampa” a pagina 21).
- Pulire il piano di lettura (➔ “Pulizia del prodotto” a pagina 22).

Le stampe sono sfuocate o macchiate.



- Accertarsi che il documento sia posizionato ben a contatto con il piano di lettura. Se soltanto una parte dell'immagine è sfuocata, l'originale potrebbe essere stropicciato o piegato.
- Assicurarsi che il prodotto non sia inclinato o posizionato su una superficie non uniforme.
- Assicurarsi che la carta non sia umida o incurvata oppure che non sia caricata al rovescio (il lato più lucido o più bianco deve essere rivolto verso l'alto). Caricare nuova carta con il lato stampabile rivolto verso l'alto.
- Utilizzare un foglio di supporto con la carta speciale oppure provare a caricare la carta un foglio alla volta.
- Caricare la carta un foglio per volta. Rimuovere i fogli dal vassoio di uscita in modo che non se ne accumulino un numero eccessivo.
- Allineare la testina di stampa (➔ “Allineamento della testina di stampa” a pagina 21).

- Effettuare diverse copie senza posizionare un documento sul piano di lettura.
- Usare esclusivamente carta consigliata da Epson e cartucce originali Epson.
- Impostare la leva dello spessore della carta sulla posizione adatta alla maggior parte dei tipi di carta. Se si effettua la stampa su buste, spostare la leva sulla posizione .
- Pulire il piano di lettura (➔ “Pulizia del prodotto” a pagina 22).

Le stampe sono sbiadite o presentano degli spazi vuoti.

- Pulire la testina di stampa (➔ “Pulizia della testina di stampa” a pagina 21).
- Se si notano delle linee verticali seghettate, potrebbe essere necessario allineare la testina di stampa (➔ “Allineamento della testina di stampa” a pagina 21).
- Le cartucce d'inchiostro potrebbero essere datate o quasi esaurite. Sostituire le cartucce d'inchiostro (➔ “Sostituzione delle cartucce di inchiostro” a pagina 18).
- Assicurarsi di selezionare il tipo di carta corretto (➔ “Selezione della carta” a pagina 8).
- Assicurarsi che la carta non sia danneggiata, vecchia, sporca o caricata al rovescio. In tal caso, caricare nuova carta con il lato più bianco o più lucido rivolto verso l'alto.

La stampa risulta granulosa.

- Se si sta stampando o copiando una foto, assicurarsi di non effettuare ingrandimenti eccessivi. Provare a ridurre l'ingrandimento e ripetere la stampa.
- Allineare la testina di stampa (➔ “Allineamento della testina di stampa” a pagina 21).

Colori errati o mancanti.

- Pulire la testina di stampa (➔ “Pulizia della testina di stampa” a pagina 21).
- Le cartucce d'inchiostro potrebbero essere datate o in esaurimento. Sostituire le cartucce d'inchiostro (➔ “Sostituzione delle cartucce di inchiostro” a pagina 18).
- Assicurarsi di aver caricato la carta corretta e di avere selezionato l'impostazione appropriata per la carta sul pannello di controllo.
- Carica altra carta non appena finisce. Se il prodotto viene lasciato senza carta per un lungo periodo di tempo, i colori della copia o lavoro di stampa successivo potrebbero non essere corretti.

Le dimensioni dell'immagine o la posizione non sono corrette.

- Assicurarsi di aver caricato la carta corretta e di aver selezionato l'impostazione appropriata per la carta sul pannello di controllo.
- Assicurarsi che l'originale sia posizionato correttamente sul piano di lettura (➔ "Posizionamento degli originali sul piano di lettura" a pagina 10).
- Pulire il piano di lettura (➔ "Pulizia del prodotto" a pagina 22).

Altri problemi

Quando il prodotto viene spento, può rimanere accesa una luce rossa all'interno del prodotto.

- La spia resterà accesa al massimo per 15 minuti, quindi si spegnerà automaticamente. Ciò non indica un malfunzionamento.

Per contattare l'Assistenza clienti

Servizi di assistenza locali

Se il prodotto Epson non funziona correttamente e non si riesce a risolvere il problema applicando le soluzioni proposte nella documentazione fornita con il prodotto, contattare il centro di assistenza clienti. Se per la propria area nell'elenco seguente non figura alcun centro di assistenza, contattare il rivenditore presso cui è stato acquistato il prodotto.

Il centro di assistenza tecnica sarà in grado di fornire assistenza molto più rapidamente se si forniscono le seguenti informazioni.

- Numero di serie del prodotto (L'etichetta del numero di serie si trova di solito sul retro del prodotto.)
- Modello del prodotto
- Versione del software del prodotto (fare clic su **Info su...**, **Informazioni sulla versione**, o su un pulsante simile nel software del prodotto).
- Marca e modello del computer
- Il nome e la versione del sistema operativo del computer
- Nome e versione delle applicazioni usate di solito con il prodotto

Nota:

Per ulteriori informazioni su come contattare l'assistenza clienti, consultare la *Guida utente* in linea.

Europa	
URL	http://www.epson.com Selezionare la sezione relativa all'assistenza del sito Web EPSON locale per ottenere i driver più aggiornati, risposte a domande ricorrenti, manuali e altri materiali scaricabili.
Per informazioni su come contattare l'Assistenza clienti EPSON, consultare il Documento di garanzia Paneuropeo.	

EPSON

EXCEED YOUR VISION



MEMORY STICK PRO™



Acquisto delle cartucce di inchiostro

Nome del prodotto	Black (Nero)	Cyan (Ciano)	Yellow (Giallo)	Magenta
Serie DX5000	T0711	T0712	T0714	T0713
Serie CX4900	T0731	T0732	T0734	T0733