

# Használati útmutató

– számítógép nélküli használathoz –



## Bevezetés

Fontos biztonsági előírások .....	3
Szerzői jogi tájékoztató .....	4



## A nyomtató részei és a kezelőpanel funkciói

Részegységek .....	5
A kezelőpanel funkciói .....	6



## Papírkezelés

Papírválasztás.....	8
Papír betöltése .....	8



## Másolás

Az eredeti példány ráhelyezése a dokumentumasztalra .....	10
Dokumentumok másolása .....	10
Fényképmásolás.....	11
A másolás felgyorsítása .....	11



## Nyomtatás memóriakártyáról

Memóriakártya kezelése .....	12
Fényképek kiválasztása és nyomtatása indexlap segítségével .....	14
Minden fénykép vagy DPOF-fényképek kinyomtatása .....	15



## Nyomtatás digitális fényképezőgépről

A digitális fényképezőgéppel szembeni követelmények .....	16
Csatlakoztatás és nyomtatás .....	16



## Karbantartás





A tintapatronok cseréje .....	17
A nyomtatófej ellenőrzése és tisztítása .....	20
A nyomtatófej igazítása .....	20
A készülék tisztítása.....	21
A készülék szállítása .....	21

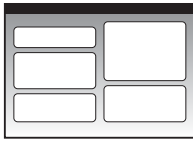
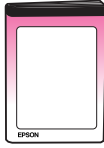

## Problémamegoldás

Hibajelzők .....	22
Problémák és megoldások.....	24
Az ügyfélszolgálat elérhetősége .....	26

# Hol található információ?

Nyomtatott útmutatók	
	<b>Itt kezdje!</b> Először olvassa el az alábbi lapot. Ezen a lapon a készülék beállításához és a programok telepítéséhez szükséges információkat talál. Továbbá megtalálhatók rajta a papír beöltésével és az eredetiknek az üveglapra való ráhelyezésével kapcsolatos tudnivalók.
(ez a könyv) 	<b>Használati útmutató – használat számítógép nélkül –</b> Ebben a könyvben információkat talál arról, hogyan lehet a készüléket a számítógéphez való csatlakoztatás nélkül használni, például megtalálja a memóriakártyáról való másolással és nyomtatással kapcsolatos tudnivalókat.  Ha a készülék használatakor problémák merülnek fel, a könyv Hibaelhárítás című témakörében talál hasznos útmutatásokat.
Online használati útmutatók	
	<b>Használati útmutató</b> Ebben az útmutatóban a számítógépről való beolvasással és a szoftverrel kapcsolatos információk találhatóak.  Ez az útmutató a szoftver CD-lemezén található, és a szoftver telepítésekor automatikusan települ. Az útmutató elolvasásához kattintson duplán az asztalon található ikonra.
 	<b>Online súgó</b> A szoftver CD-lemezen lévő minden alkalmazáshoz tartozik online súgó. Ezekben részletes információkat talál az alkalmazásokról.

## Fontos biztonsági előírások

Mielőtt használatba venné a készüléket, olvassa el az alábbi biztonsági előírásokat:

- A készülékhez csak a mellékelt tápkábelt használja. Más kábel használata áramütést okozhat és tűzveszélyes. Más berendezéssel ne használja a mellékelt kábelt.
- Győződjön meg róla, hogy a tápkábel megfelel az összes helyi biztonsági előírásnak.
- Csak a címkén feltüntetett paraméterekkel rendelkező hálózati feszültséget használjon.
- A nyomtatót helyezze olyan fali konnektor közelébe, ahol a tápkábelt könnyen ki lehet húzni.
- Óvja a tápkábelt a sérülésektől és a kopástól.
- Ha hosszabbító kábellel használja a készüléket, ügyeljen rá, hogy a csatlakoztatott berendezések amperben mért áramfelvétele ne haladja meg a hosszabbító vezeték engedélyezett áramerősségét. Figyeljen arra is, hogy a fali csatlakozóaljzatba csatlakoztatott készülékek együttes áramfelvétele ne haladja meg a csatlakozóaljzat terhelhetőségét.
- Ne helyezze a készüléket olyan helyre, ahol a hőmérséklet és a páratartalom gyorsan változhat, illetve ahol a készülék ütődhet, rázkódhat, vagy ahol por szállhat bele.
- A készülék körül hagyjon elegendő helyet a megfelelő szellőzéshez. Ne zárja el és ne fedje le a burkolaton levő nyílásokat, és ne helyezzen beléjük tárgyakat.
- Ne helyezze a készüléket hősugárzó vagy fűtőventilátor közelébe, illetve ne tegye ki közvetlen napfénynek.
- Helyezze a készüléket stabil, sík felületre, amely minden irányban nagyobb a készüléknél. A készülék döntött helyzetben nem működik megfelelően.
- Ügyeljen rá, hogy a készülék hátulja legalább 10 cm-re legyen a faltól.
- Nyomtatás, másolás, nyomtatás és beolvasás közben ne nyissa fel a lapolvasó egységet.
- Ne öntsön folyadékot a készülékre.
- Ne használjon a termék közelében gyúlékony gázokat tartalmazó aeroszolos termékeket. Az ilyen termékek használata tüzet idézhet elő.

- A dokumentációban ismertetett eseteket kivéve ne próbálkozzon a készülék javításával.
- Ha a következő helyzetek bármelyike előállna, húzza ki a készüléket a konnektorból, majd forduljon a javításhoz értő szakemberhez: a tápvezeték vagy csatlakozója megsérült; folyadék került a készülékbe; a készüléket leejtették vagy megsérült a burkolata; a készülék nem a megszokott módon működik, vagy észlelhetően megváltozott a teljesítménye. Ne módosítsa olyan kezelőszervek beállításait, amelyeket a használati útmutatók nem ismertetnek.
- A készüléket tárolás és szállítás közben nem szabad megdönteni, oldalára vagy felfordítva elhelyezni, ellenkező esetben a tinta kifolyhat a patronokból.
- Ügyeljen arra, hogy a lapolvasó egység becsukásakor ne csípje oda az ujját.

## A tintapatronokra vonatkozó biztonsági előírások

- A tintapatronokat olyan helyen tárolja, ahol gyermekek nem érhetik el őket; ne igrja meg a tintát.
- A használt tintapatronokat elővigyázatosan kezelje, mert a tintaátömlő nyílásnál tintamaradványok lehetnek. Ha a tinta a bőrre kerül, szappanos vízzel mossa le. Ha a szemébe kerül tinta, azonnal mossa ki bő vízzel. Ha ezután sem szűnik meg a kellemetlen érzés, vagy látási zavarok jelentkeznek, haladéktalanul forduljon orvoshoz.
- Nyomtatás közben ne nyúljon bele a készülékbe, és ne érjen a tintapatronokhoz.
- Az üres patron kivétele után azonnal helyezze be az új tintapatront. A patronok tartós eltávolítása a nyomtatófej kiszáradását okozhatja, és a készülékkel nem lehet majd nyomtatni.
- Ha későbbi felhasználás céljából kiveszi a tintapatront, óvja a tintaátömlő nyílást a portól és szennyeződésektől, és ugyanabban a környezetben tárolja, mint a készüléket. A tintaátömlő nyílásban van szelep, tehát nem kell bedugni vagy más módon elzárni, de óvatosan kell kezelni, nehogy a patron beszennyezze azokat a dolgokat, amelyekhez hozzáér. Ne érjen a tintapatron tintaátömlő nyílásához és a környékéhez.

## **A Vigyázat!, Figyelem! és Megjegyzés címkével megjelölt utasítások**

Az útmutató olvasása során tartsa szem előtt a következő alapelveket:

### **Vigyázat!**

Az ilyen utasításokat a testi sérülések elkerülése érdekében gondosan be kell tartani.

### **Vigyázat!**

A figyelmeztetéseket a berendezés megsérülésének elkerülése végett kell betartani.

### **Megjegyzés:**

A megjegyzések fontos információkat tartalmaznak a készülékről.

### **Tipp:**

A tippek tanácsokkal szolgálnak a készülék használatához.

## **Szerzői jogi tájékoztató**

A jelen kiadvány semelyik része sem reprodukálható, tárolható visszakereső-rendszerben vagy vihető át bármiféle eszközzel, elektronikusan, mechanikusan, fénymásolással, felvétellel vagy bármilyen más módszerrel a Seiko Epson Corporation előzetes írásbeli engedélye nélkül. A jelen dokumentumban lévő információk csak az ezzel a készüléssel történő felhasználásra vonatkoznak. Az Epson nem felelős az olyan esetekért, amikor ezeket az információkat más készülékekre alkalmazzák.

Sem a Seiko Epson Corporation, sem bármely leányvállalata nem vállal felelősséget a termék megvásárlójának vagy harmadik félnek olyan káráért, veszteségéért, költségéért vagy kiadásáért, amely a következőkből származik: baleset, a termék nem rendeltetésszerű vagy helytelen használata, a termék jogosulatlan módosítása, javítása vagy megváltoztatása, illetve (az Egyesült Államok kivételével) a Seiko Epson Corporation üzemeltetési és karbantartási utasításainak nem pontos betartása.

A Seiko Epson Corporation nem vállal felelősséget az olyan károkért és problémákért, amelyek a Seiko Epson Corporation által Eredeti Epson terméknek, vagy az Epson által jóváhagyott terméknek nem minősített kiegészítők vagy fogyóeszközök használatából származnak.

A Seiko Epson Corporation nem tehető felelőssé az olyan károkért, amelyek a Seiko Epson Corporation által jóváhagyott Epson terméknek nem minősített bármely csatlakozókábel használatából következő elektromágneses interferenciából származnak.

Az EPSON® a Seiko Epson Corporation bejegyzett védjegye, míg az EPSON STYLUS™ és az Exceed Your Vision annak védjegye.

Az USB DIRECT-PRINT™ és az USB DIRECT-PRINT embléma a Seiko Epson Corporation védjegye. Copyright© 2002 Seiko Epson Corporation. Minden jog fenntartva.

A DPOF™ a CANON INC., az Eastman Kodak Company, a Fuji Photo Film Co., Ltd. és a Matsushita Electric Industrial Co., Ltd védjegye.

Az SDHC™ védjegy.

A Memory Stick, a Memory Stick Duo, a Memory Stick PRO és a Memory Stick PRO Duo a Sony Corporation védjegye.

Az xD-Picture Card™ a Fuji Photo Film Co., Ltd. védjegye.

**Általános nyilatkozat:** A dokumentumban előforduló egyéb termékneveket kizárólag azonosítás céljából használtuk, tulajdonosaik védjeggyel láthatták el őket. Az Epson ezekkel a védjegyekkel kapcsolatban semmiféle jogra nem tart igényt.

Copyright © 2006 Seiko Epson Corporation. Minden jog fenntartva.

# A nyomtató részei és a kezelőpanel funkciói

## Részegységek

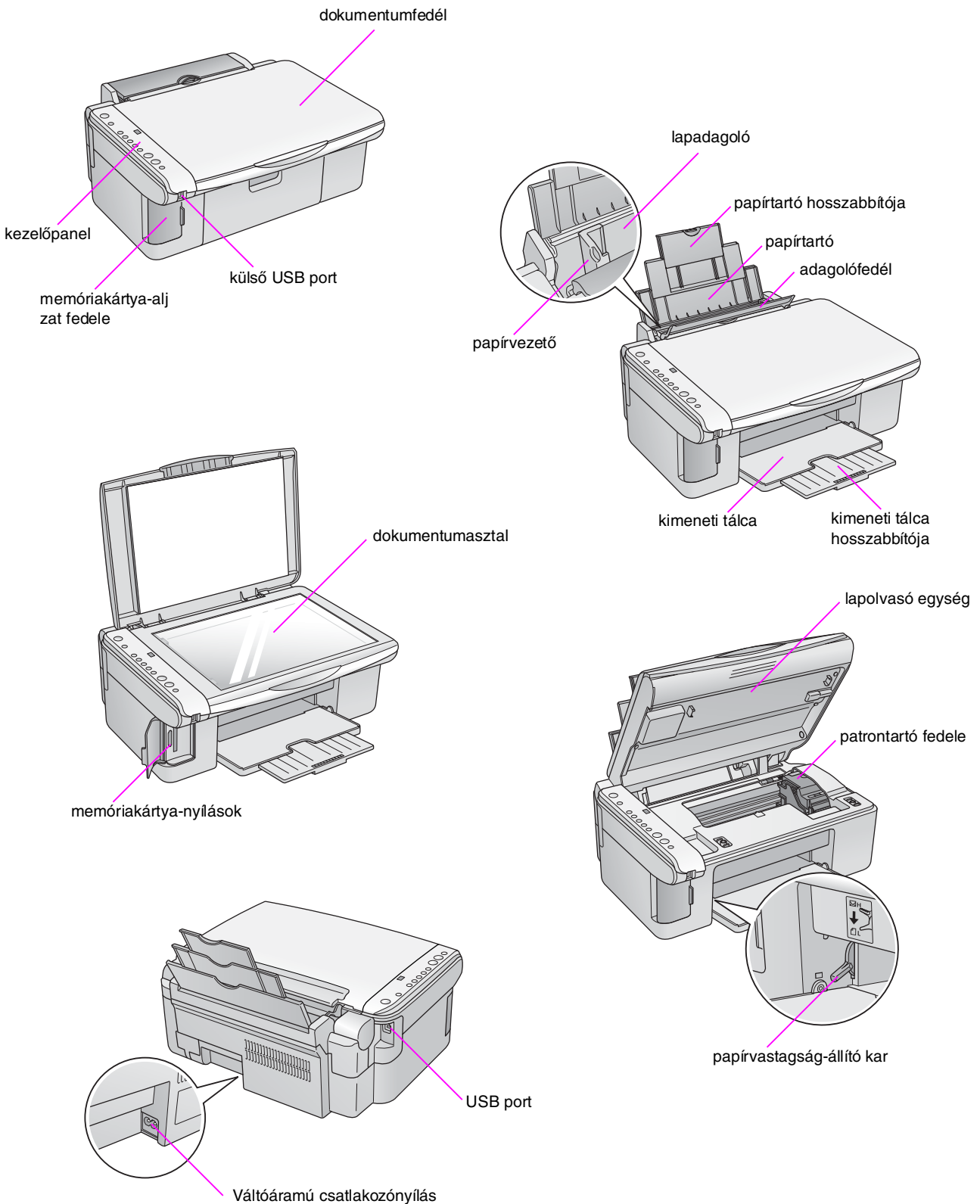

# A kezelőpanel funkciói

## Gombok

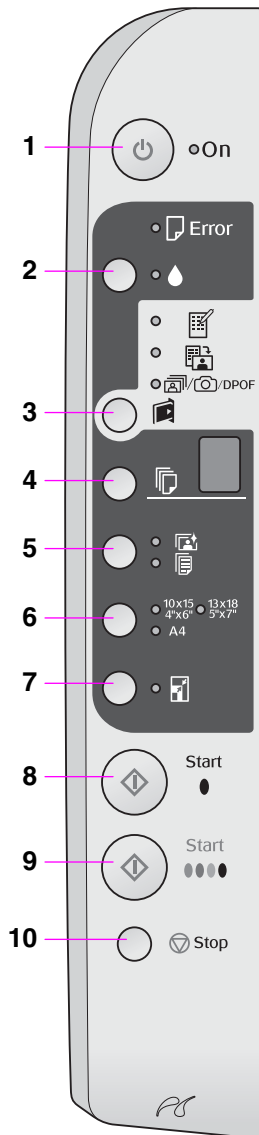

	Gomb	Funkció
1	On (Be/kikapcsolás)	Nyomja meg a készülék be- vagy kikapcsolásához.
2	▲	A tintapatronok kicserélésére szolgál. Ha három másodpercre lenyomja, elindul a nyomtatófej tisztítása (ha nem világít a ▲ jelzőfény).
3	[Memory Card] (Memóriakártya)	A memóriakártyáról való nyomtatás beállításainak megjelenítése. [Print Index Sheet -A4-] (Indexlap nyomtatása -A4-) Általában ez van kiválasztva a Memóriakártya gomb megnyomásakor. [Print From Index Sheet] (Nyomtatás indexlapról) A memóriakártya indexlapjának kinyomtatása után automatikusan erre a beállításra áll át a készülék. [Print All/DPOF/PictBridge] (Az összes kinyomtatása/DPOF/PictBridge) Ezzel a beállítással kinyomtatható minden, a memóriakártyán tárolt kép, illetve a memóriakártya DPOF-adatai alapján, vagy közvetlenül a digitális fényképezőgépről nyomtathatók ki a képek. <b>Megjegyzés:</b> A DPOF üzemmód csak akkor érhető el, ha a memóriakártyán tárolt képek tartalmaznak DPOF-adatokat. Ha minden, a memóriakártyán levő képet ki szeretne nyomtatni, kapcsolja ki a fényképezőgépen a DPOF módot.
4	[Copies] (Példányszám)	Megnyomásával megadható a példányszám. Az ablakban a számok 1-től 9-ig követik egymást, ezután a - következik, majd a körfolyamat újraindul.
5	[Paper Type] (Papírtípus)	A papírtípus kiválasztására szolgál. Válassza a [Fotó] elemet, ha fotópapírt helyezett a lapadagolóba. Válassza a [Normál] elemet, ha normál papírt helyezett a lapadagolóba.
6	10 × 15 4" × 6" 13 × 18 5" × 7" A4 [Paper Size] (Papírméret)	A lapadagolóban levő papír méretének megadására szolgál.
7	[Fit to Page] (Igazítás a laphoz)	Akkorára kicsinyíti le vagy nagyítja fel a másolatot, hogy ráférjen a kiválasztott méretű papírra. Fényképek másolásakor eldöntheti, hogy szegéllyel vagy anélkül szeretne másolni (► „Fényképmásolás”, 11. oldal).
8	Start ● [B&W] (Fekete-fehér indítása)	A fekete-fehér másolás elindítására szolgál.
9	Start 0000 [Color] (Színes indítása)	A színes másolás vagy a memóriakártyáról történő nyomtatás elindítására szolgál.
10	Stop (Leállítás)	A másolás leállítására szolgál. A készülék kiadja az éppen nyomtatott lapot, és alaphelyzetbe állítja a példányszámot.

# Jelzőfények

● = világít, ● = villog

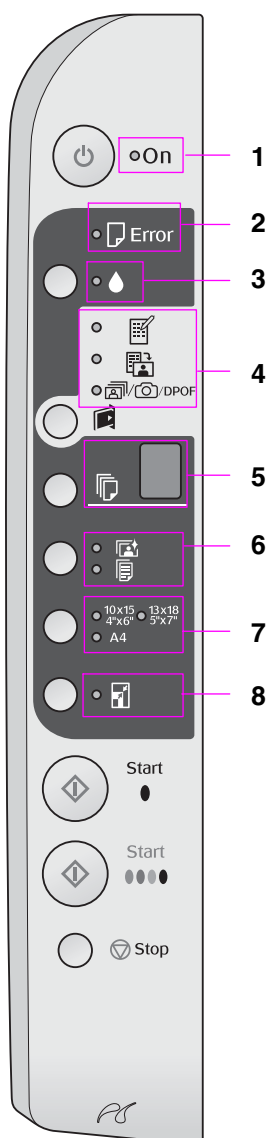

	Jelzőfény	Minta	Állapot
1	Világít	●	A készülék be van kapcsolva.
		●● (lassan)	A nyomtató aktív.
		●● (gyorsan)	A készülék kikapcsol.
2	Hiba	● vagy ●●	Hiba történt (➔ „Problémamegoldás”, 22. oldal).
3	●	●●	Kevés a tinta egy patronban. Amíg ki nem ürül, lehet másolni a készülékkel.
		●	Valamelyik tintapatron üres vagy nincs behelyezve.
4	<b>[Print Index Sheet -A4-]</b> (Indexlap nyomtatása -A4-) <b>[Print From Index Sheet]</b> (Nyomtatás indexlapról) <b>[Print All/DPOF/PictBridge]</b> (Az összes kinyomtatása/DPOF/PictBridge)	●	Ki van választva a memóriakártyáról történő nyomtatás egyik beállítása.
		●●  /  / DPOF	A memóriakártyáról való nyomtatás a DPOF módban található.
5	<b>[Copies]</b> (Példányszám) (ablak)	1 – 9	A példányszámot jelzi.
		-	A készülékben lévő papírnak megfelelő mennyiségű, de legfeljebb 100 példány készül.
		E	Hiba történt.
		H	A papírvastagság-beállítókar a  (boríték) pozícióban van.
		L	A papírvastagság-beállítókar a  (normál) pozícióban van.
		P	Villog, amikor PictBridge adatokat tartalmazó fényképezőgépet csatlakoztatnak a készülékhez. Ha a készülék nem támogatja a csatlakoztatott eszközt, a <b>P</b> duplán villog, ezenkívül villog a <b>Error</b> (Hiba) jelzőfény, valamint a  /  / DPOF <b>[Print All/DPOF/PictBridge]</b> (Az összes kinyomtatása/DPOF/PictBridge) jelzőfény.
. (pont)	Ha 15 percig nem nyomnak meg egyetlen gombot sem, a készülék „alvó” üzemmódra tér át. A készülék bármely gomb megnyomásával „felébreszthető” (kivéve a <b>On</b> (Be/kikapcsolás) gombot).		
6	<b>[Photo Paper]</b> (Fotópapír) <b>[Plain Paper]</b> (Normál papír)	●	A kiválasztott papírtípust jelzi.
7	10 × 15 4" × 6" 13 × 18 5" × 7" A4	●	A kiválasztott papírméretet jelzi.
8	<b>[Fit to Page]</b> (Igazítás a laphoz)	●	A <b>[Plain Paper]</b> (Normál papír) beállítás kiválasztásakor a készülék akkorára kicsinyíti le vagy nagyítja fel a másolatot, hogy ráférjen a kiválasztott méretű papírra (szegéllyel együtt).  A <b>[Photo Paper]</b> (Fotópapír) beállítás kiválasztásakor a készülék akkorára kicsinyíti le vagy nagyítja fel a másolatot, hogy ráférjen a kiválasztott méretű papírra (szegély nélkül).

# Papírkezelés

Az Epson sokféle speciális papírt kínál, melyeket az Epson nyomtatóival és tintatronjaival együtt használva kiváló minőség érhető el. A kiválasztott papírtípus befolyásolja a nyomtatás minőségét, tehát fontos, hogy mindig az adott feladatnak megfelelő papírt válassza.

## Papírválasztás

Ha csak másolatot készít egy képről vagy durva piszkozatot nyomtat belőle, megteszi a normál papír. Optimális minőség elérése érdekében azonban célszerű az Epson valamelyik speciális papírjára nyomtatni, melyet a készülék számára terveztek.

Nyomtatás előtt meg kell adnia a megfelelő papírtípust a kezelőpanelen. Ez a fontos beállítás határozza meg azt, hogy milyen módon lesz alkalmazva a tinta a papíron.

Válasszon a következő papírtípusok és beállítások közül:

Papírtípus	Méret	Papírtípus beállítása	Betölthető lapok száma
Normál papír*	A4	☐ Normál papír	12 mm
EPSON Bright White Ink Jet Paper (EPSON hófehér tintasugaras papír)	A4	☐ Normál papír	80 lap
EPSON Premium Ink Jet Plain Paper (EPSON prémium tintasugaras normál papír)	A4	☐ Normál papír	100 lap
EPSON Premium Glossy Photo Paper (EPSON prémium fényes fotópapír)	10 × 15 (4 × 6 hüvelyk) 13 × 18 (5 × 7 hüvelyk) A4	☑ Fotópapír	20 lap
EPSON Premium Semigloss Photo Paper (EPSON prémium félfényes fotópapír)	10 × 15 (4 × 6 hüvelyk) A4	☑ Fotópapír	20 lap

Papírtípus	Méret	Papírtípus beállítása	Betölthető lapok száma
EPSON Glossy Photo Paper (EPSON fényes fotópapír)	10 × 15 (4 × 6 hüvelyk) 13 × 18 (5 × 7 hüvelyk) A4	☑ Fotópapír	20 lap
EPSON Ultra Glossy Photo Paper (EPSON ultrafényes fotópapír)	10 × 15 (4 × 6 hüvelyk) 13 × 18 (5 × 7 hüvelyk) A4	☑ Fotópapír	20 lap

\* A felhasznált papír tömege 64 és 90 g/m<sup>2</sup> között változhat.

## Papír betöltése

1. Nyissa ki és húzza ki a papírtámaszt.

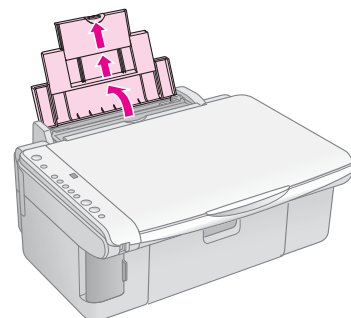

2. Nyissa ki a kimeneti tálcát, és csúsztassa ki a toldalékokat.

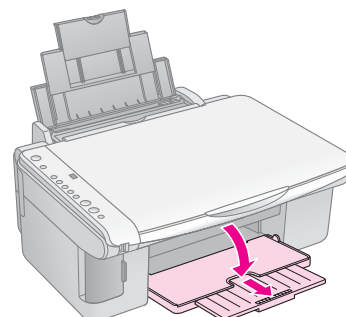



3. Hajtsa előre az adagolófedelelet.

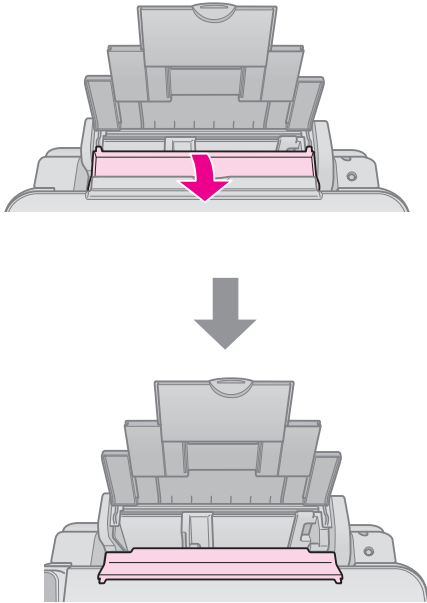

4. A papírt az alábbi ábrák szerint helyezze el.

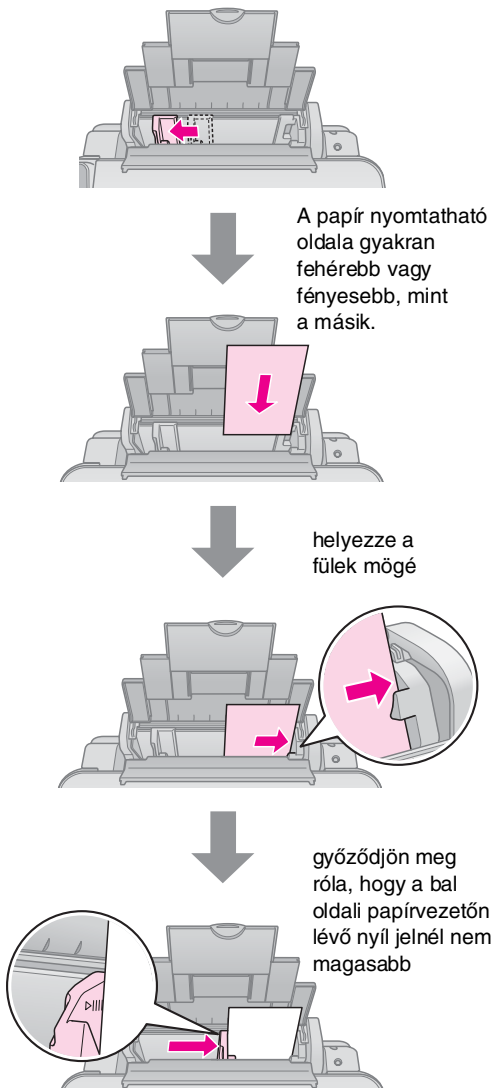

5. Hajtsa vissza az adagolófedelelet.

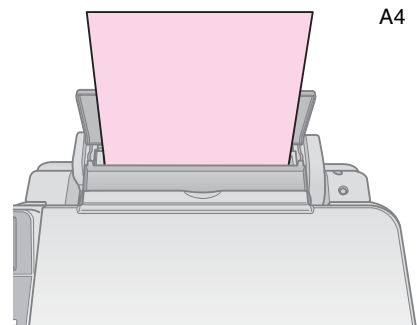
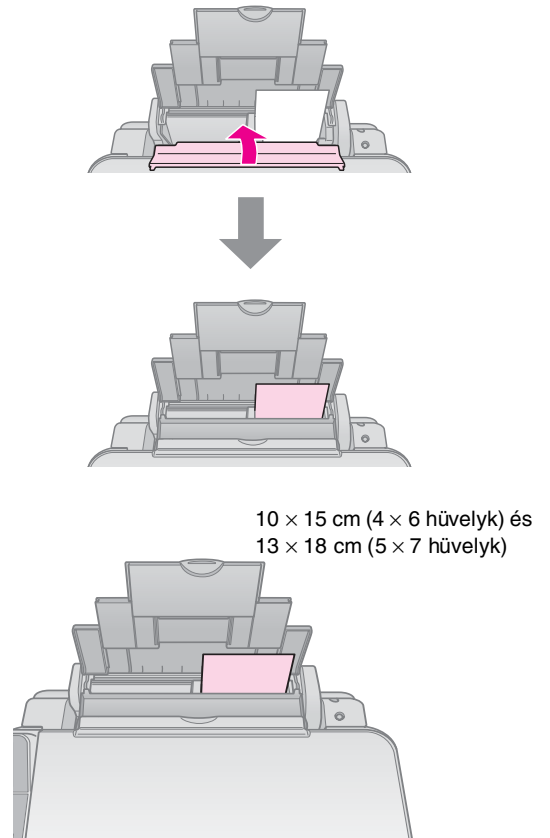

Állítsa a papírvastagság-állítókart a □ helyzetbe.

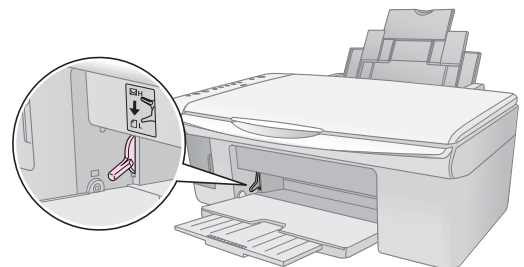

Rövid időre az L betű jelenik meg a [Copies] (Példányszám) ablakban, amikor átállítja a kart a □ helyzetbe; amikor a ☒ pozícióba állítja, a H betű jelenik meg.

#### Megjegyzés:

Ne töltsön be az ajánlottnál több lapot. Győződjön meg róla, hogy a beállított papírtípus megfelel a nyomtatóban levő papírtípusának (**Paper Type**) (→ „Papírválasztás”, 8. oldal).

# Másolás

A készülék használatával számítógép nélkül másolhat dokumentumokat és fényképeket.

Másoláskor ügyeljen az alábbiakra:

- Előfordulhat, hogy a másolat mérete kis mértékben eltér az eredetiétől.
- A használt papír típusától függően a lap tetején és alján romolhat a másolás minősége, illetve elkenődhet a nyomat.
- Ha másolás közben megjelenik a tinta fogyására utaló jel, folytathatja a másolást, amíg végleg ki nem ürül a patron, vagy megszakíthatja a műveletet, és kicserélheti a patron.
- Ügyeljen a dokumentumasztal tisztaságára.
- Ügyeljen rá, hogy a dokumentum vagy fénykép pontosan rásimuljon a dokumentumasztalra, különben a másolat éleetlen lesz.
- Nyomtatás közben ne húzza ki a lapot; a készülék automatikusan ki fogja adni.

## Az eredeti példány ráhelyezése a dokumentumasztalra

1. Nyissa fel a dokumentumfedelelet, majd helyezze rá az eredeti példányt színével lefelé a dokumentumasztalra, annak bal felső sarkába.

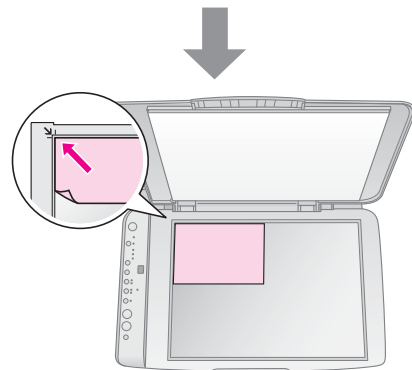
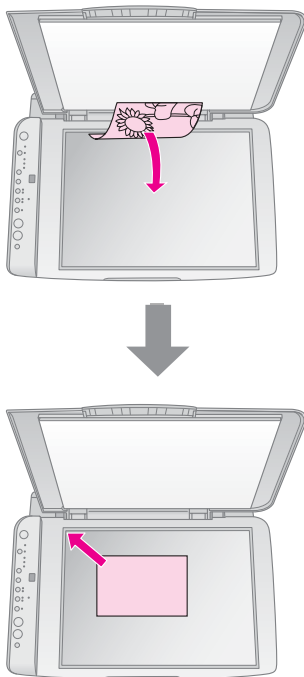

2. Óvatosan csukja le a fedelet, úgy, hogy ne mozduljon el az eredeti példány.

### ⚠ Vigyázat!

Ne próbálja meg a dokumentumfedelelet ütközésnél tovább nyitni. Ne helyezzen súlyos tárgyat a készülék tetejére.

Ha vastag vagy nagy méretű dokumentumról készít másolatot, leveheti a dokumentumfedelelet a készülékről. Egyszerűen nyissa fel, és húzza egyenesen felfelé.

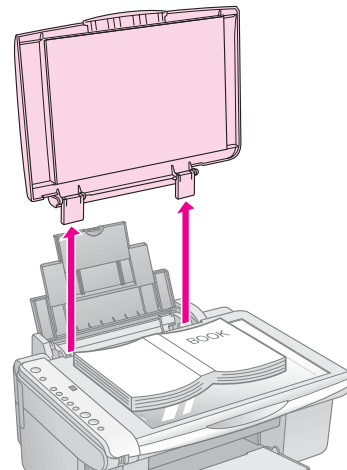

Ha nyomással kell kisimítania a dokumentumot a másolat készítése közben, ne nyomja túl erősen, és ügyeljen rá, hogy ne mozgassa el.

Amikor elkészült, tegye vissza a helyére a dokumentumfedelelet úgy, hogy beleilleszti a sarokpántokat a nyílásukba.

## Dokumentumok másolása



### Tipp:

Az általános másolási feladatokhoz megfelelő a normál fénymásolópapír. Kontúrosabb szövegnyomtatáshoz és élénkebb színek megjelenítéséhez válasszon a következő helyen felsorolt speciális Epson fotópapírok közül (➔ „Papírválasztás”, 8. oldal).

1. Töltsön be normál papírt (➔ 8. oldal).
2. Helyezze az eredeti anyagot a dokumentumasztalra (➔ „Az eredeti példány ráhelyezése a dokumentumasztalra”, 10. oldal).
3. Adja meg a kezelőpanelen a következő beállításokat:

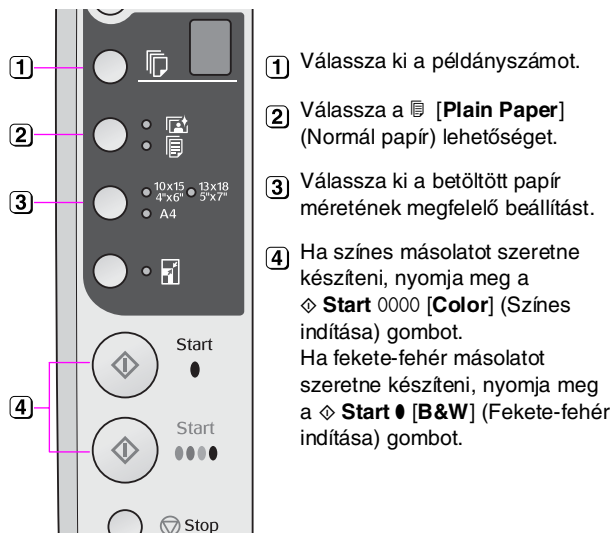

#### Tipp:

Ha azt szeretné, hogy a készülék a másolat méretét automatikusan a behelyezett papírhoz igazítsa, kapcsolja be a [Fit to Page] (Igazítás a laphoz) jelzőfényt a [Fit to Page] (Igazítás a laphoz) gomb megnyomásával.

Villogni kezd az **On** (Be/kikapcsolás) jelzőfény, és a készülék kis idő elteltével elkészíti a dokumentum másolatát.

Ha meg kell szakítania a másolást, nyomja meg a **Stop** (Leállítás) gombot.

#### Megjegyzés:

Ha a másolatról lemarad az eredeti széle, kicsit mozdítsa el az eredeti példányt a sarok felől.

## Fényképmásolás



1. Töltsön be fotópapírt (➔ 8. oldal).
2. Helyezze az eredeti anyagot a dokumentumasztalra (➔ „Az eredeti példány ráhelyezése a dokumentumasztalra”, 10. oldal).
3. Adja meg a kezelőpanelen a következő beállításokat:

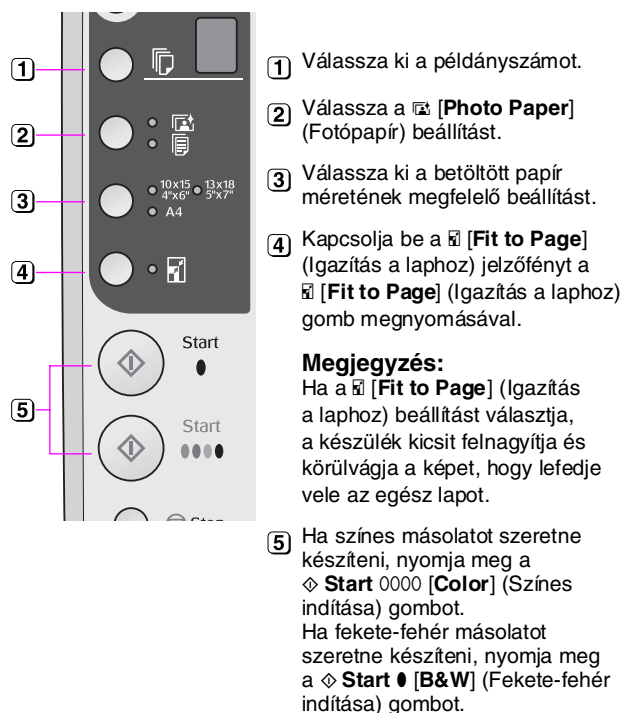

#### Tipp:

Ha fehér szegélyt szeretne, kapcsolja be a [Fit to Page] (Igazítás a laphoz) jelzőfényt a [Fit to Page] (Igazítás a laphoz) gomb megnyomásával.

Villogni kezd az **On** (Be/kikapcsolás) jelzőfény, és a készülék kis idő elteltével elkészíti a fénykép másolatát.

Ha meg kell szakítania a másolást, nyomja meg a **Stop** (Leállítás) gombot.

## A másolás felgyorsítása

Ha gyorsan szeretne másolatot készíteni, és nincs szüksége jó minőségre, „piszkozat” minőséget is használhat. Ekkor rosszabb minőségben, de gyorsabban nyomtatja a ki a készülék a másolatot.

1. Tegyen a készülékbe A4 méretű normál papírt, majd válassza a kezelőpanelen a [Plain Paper] (Normál papír) és az **A4** beállítást.
2. Amikor készen áll a másolásra, nyomja le és tartsa lenyomva a **Stop** (Leállítás) gombot, majd nyomja le és tartsa lenyomva a Start 0000 [Color] (Színes indítása) (színes másolat) vagy a Start [B&W] (Fekete-fehér indítása) (fekete-fehér másolat) gombot.
3. Amikor elkezd villogni az **On** (Bekapcsolva) jelzőfény, engedje fel mindkét gombot.

#### Megjegyzés:

A piszkozat minőségben való másolás esetén a készülék vegyesen használja a fekete és a színes tintát még abban az esetben is, ha fekete-fehér másolat készül.

# Nyomtatás memóriakártyáról

A készülékkel közvetlenül a digitális fényképezőgép memóriakártyájáról is ki lehet nyomtatni a fényképeket. Egyszerűen be kell dugni a memóriakártyát az erre szolgáló nyílásba, és már kezdődhet is a nyomtatás.

## Memóriakártya kezelése

### Kompatibilis kártyák

Győződjön meg róla, hogy a memóriakártya megfelel az alábbi követelményeknek.

Kártyatípus	CompactFlash, Microdrive, SD memóriakártya, SDHC memóriakártya, MultiMediaCard, miniSD kártya, miniSDHC kártya, microSD kártya, microSDHC kártya, Memory Stick, Memory Stick PRO, Magic Gate Memory Stick, Magic Gate Memory Stick Duo, Memory Stick Duo, Memory Stick PRO Duo, xD-Picture Card, xD-Picture Type M kártya, xD-Picture Type H kártya
Adathordozó formátuma	A DCF (Design rule for Camera File system) 1.0-s vagy 2.0-s verziójának megfelelő A szabványoknak megfelelő összes kártyatípus.
Fájlformátum	Az Exif 2.21-es verziójú szabványnak megfelelő JPEG
Kép mérete	80 × 80 képponttól 9200 × 9200 képpontig
Fájlok száma	Legfeljebb 999

### Memóriakártya behelyezése

1. Kapcsolja ki a számítógépet, vagy válassza le a készülékről.
2. Ellenőrizze, hogy be van-e kapcsolva a készülék.
3. Nyissa fel a memóriakártya-nyílás fedelét.

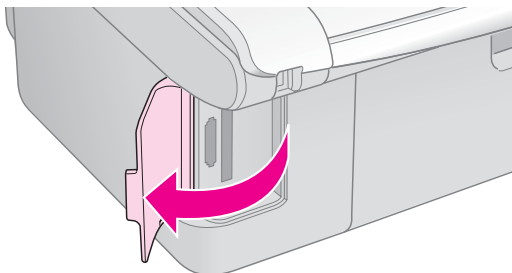

4. Győződjön meg róla, hogy nem világít a memóriakártya-jelzőfény, és hogy egyik nyílásban sincsen memóriakártya. Ezt követően tegye be a memóriakártyát a készülékbe.

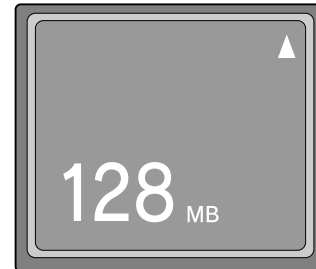
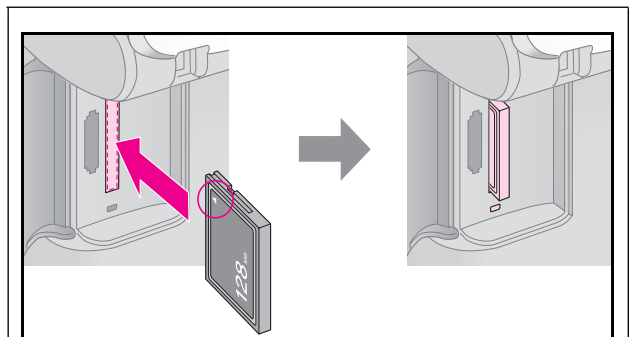
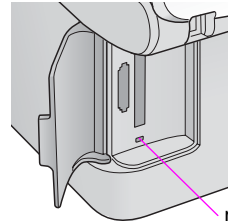

CompactFlash  
Microdrive

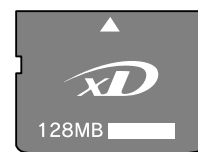
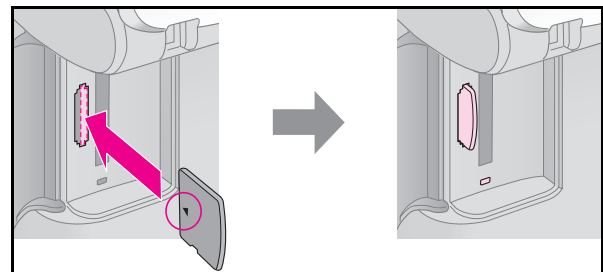

xD-Picture kártya  
xD-Picture Type M kártya  
xD-Picture Type H kártya

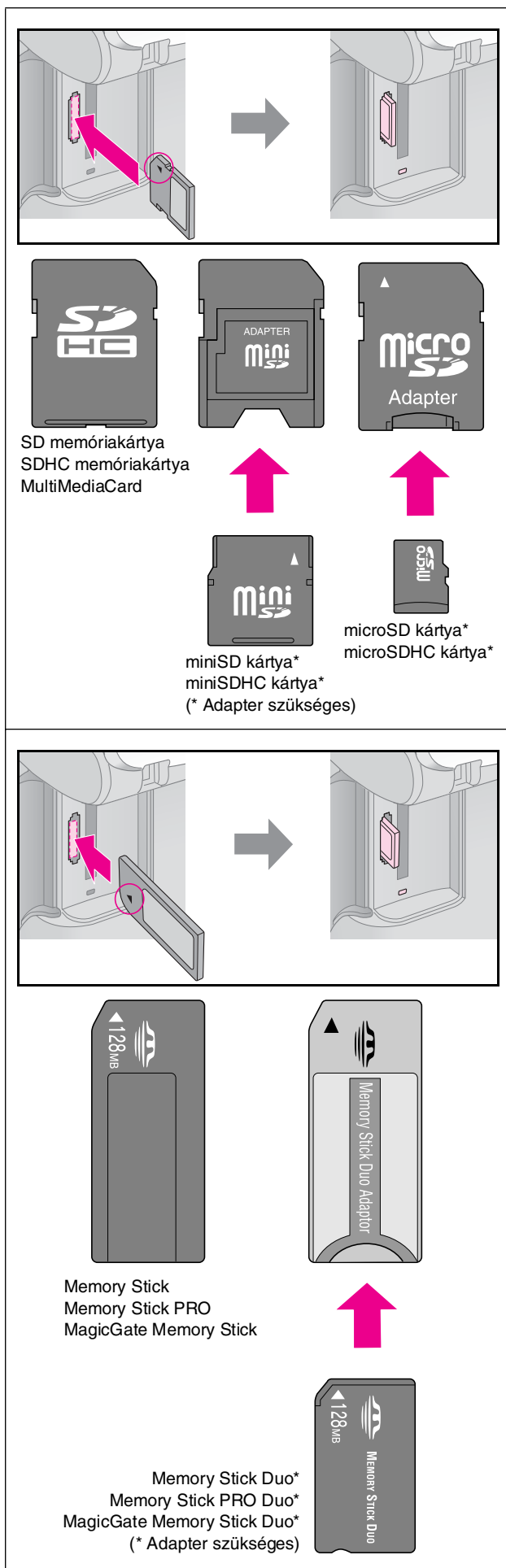

### **Vigyázat!**

Gondosan ellenőrizze, hogy melyik irányban kell behelyezni a kártyát a nyílásba, és ha adapter szükséges a kártyához, feltétlenül csatlakoztassa az adaptert, mielőtt behelyezné a kártyát. Ellenkező esetben megtörténhet, hogy nem tudja kivenni a kártyát a készülékből.

5. Győződjön meg róla, hogy a memóriakártya-jelzőfény villog, majd folyamatos világításra vált át.
6. Zárja be a memóriakártya-nyílás fedelét.

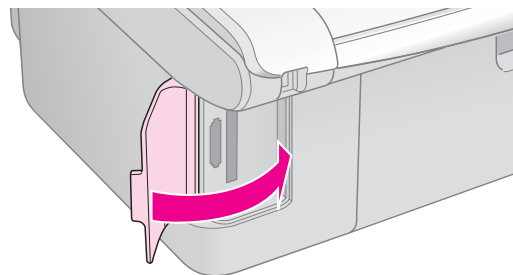

### **Vigyázat!**

- Ne tegyen be egyszerre több memóriakártyát.
- Ne erőltesse bele az aljzatba a memóriakártyát. A nyílás nem nyeli el teljesen a memóriakártyákat. Ha a kártyát beleerőlteti a nyílásba, kárt tehet a készülékben, a memóriakártyában vagy mindkettőben.
- A memóriakártya-nyílás fedelét tartsa becsukva, amíg memóriakártya van a nyílásban. Ezzel védi a memóriakártyát és a nyílást a porral és a statikus feltöltődéssel szemben – máskülönben a memóriakártyán lévő adatok elveszhetnek, vagy a készülék károsodhat.
- A memóriakártyákon lévő statikus töltés a készülék hibás működését okozhatja.

### **Megjegyzés:**

- Memóriakártyáról csak színesben lehet nyomtatni, fekete-fehérben nem.
- Ha digitális fényképezőgép van csatlakoztatva a készülékhez, válassza le, mielőtt behelyezné a memóriakártyát.

## **A memóriakártya eltávolítása**

1. Győződjön meg róla, hogy minden nyomtatási feladat befejeződött.
2. Nyissa fel a memóriakártya-nyílás fedelét.
3. Győződjön meg róla, hogy nem villog a memóriakártya használatát jelző fény.
4. Egyenesen húzza ki a memóriakártyát a nyílásból.
5. Zárja be a memóriakártya-nyílás fedelét.

### **Vigyázat!**

- Ne vegye ki a memóriakártyát és ne kapcsolja ki a nyomtatót, amikor villog a memóriakártya-jelzőfény; ellenkező esetben elveszhetnek a memóriakártyán tárolt adatok.
- Ha a számítógép Windows 2000 vagy XP rendszert használ, semmiképpen ne kapcsolja ki a készüléket, illetve ne húzza ki az USB-kábelt, amikor a készülékben memóriakártya van, különben elveszhetnek a memóriakártyán lévő adatok. További tudnivalók az online *Használati útmutatóban* találhatóak.

# Fényképek kiválasztása és nyomtatása indexlap segítségével

A nyomtatni kívánt fényképek kiválasztására indexlap is használható. Elsőként egy indexlapot kell kinyomtatni, amely a memóriakártyán található fényképek kicsinyített változatát tartalmazza. Ezután a nyomtatni kívánt fényképeket az indexlapon meg kell jelölni, a lapot be kell olvasni, aminek eredményeképpen a kiválasztott fényképek automatikusan ki lesznek nyomtatva.

## Az indexlap kinyomtatása

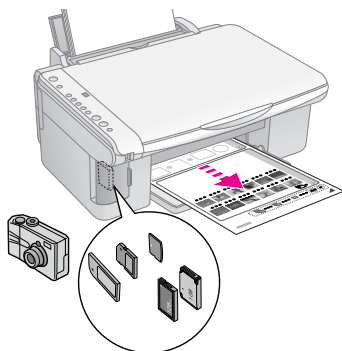

## A képek megjelölése az indexlapon

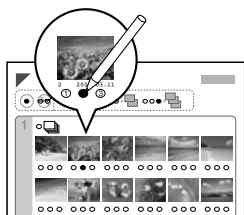

## Az indexlap beolvasása

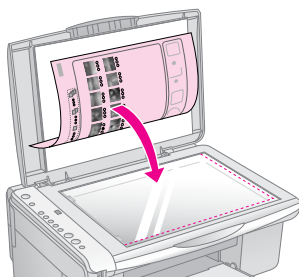

## A kijelölt fényképek kinyomtatása

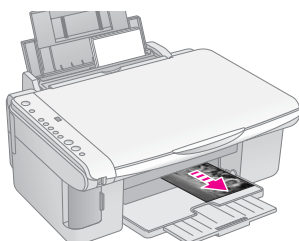

## 1. Az indexlap kinyomtatása

1. Tegyen a készülékbe több, A4 méretű normál papírlapot (➔ 8. oldal).

Egy-egy oldalra legfeljebb 30 kép kerül, így ha több mint 30 fénykép van a memóriakártyán, annyi lapot tegyen be, hogy mindegyik képet ki lehessen nyomtatni.

2. Tegye be a készülékbe a memóriakártyát (➔ 12. oldal).
3. Nyomogassa a **[Memory Card]** (Memóriakártya) gombot addig, amíg a **[Print Index Sheet -A4-]** (Indexlap nyomtatása -A4-) jelzőfény meg nem jelenik.

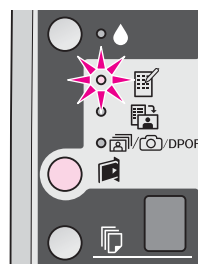

4. Győződjön meg róla, hogy a **[Plain Paper]** (Normál papír) és az **A4** beállítás van kiválasztva.
5. Nyomja meg a **Start 0000 [Color]** (Színes indítása) gombot. Az **On** (Be/kikapcsolás) villogni kezd, és a készülék kinyomtatja az indexlapot.

Ha meg kell szakítania a nyomtatást, nyomja meg a **Stop** (Leállítás) gombot.

### Megjegyzés:

- Győződjön meg róla, hogy az indexlap bal felső sarkában található háromszögjelzés jól láthatóan lett kinyomtatva. Ha az indexlap nem megfelelően lett kinyomtatva, a készülék nem tudja beolvasni.
- Ha a memóriakártyán sok fénykép található, ez a művelet több percig is eltarthat.
- Több indexlap esetén a készülék az utolsó laptól visszafelé haladva nyomtat, tehát először a legújabb fényképeket nyomtatja ki.

## 2. A képek megjelölése az indexlapon

Úgy választhatja ki a képeket az indexlapon, hogy sötét színű tollal vagy ceruzával besatírozza a megfelelő köröket.

Jó:



HELYTELEN:



Válassza ki az **All** (Mind) lehetőséget, ha mindegyik képből egy példányt szeretne nyomtatni, vagy satírozza be mindegyik kép alatt az 1, 2 vagy 3 példányt jelölő számot.



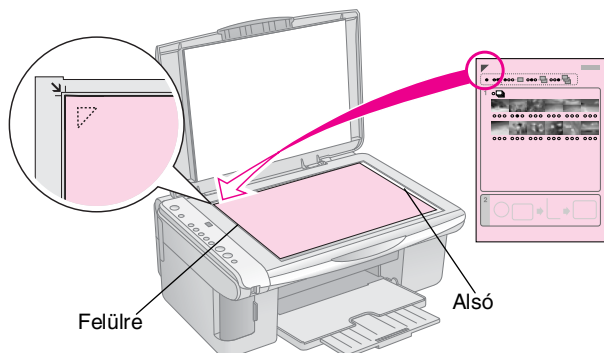

### 3. Az indexlap beolvasása és a kiválasztott fényképek kinyomtatása

1. Tegye rá az indexlapot színével lefelé a dokumentumasztalra, annak bal felső sarkába úgy, hogy a lap teteje hozzáérjen a dokumentumasztal bal széléhez.

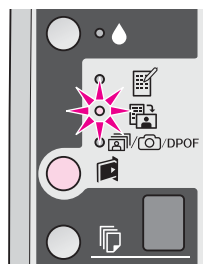

2. Csukja le a dokumentumfedeleket.
3. Tegyen a készülékbe a nyomtatáshoz használni kívánt típusú papírból (➔ 8. oldal). Tegyen be annyi lapot, hogy ki lehessen rá nyomtatni a kívánt számú fényképet.
4. Győződjön meg róla, hogy világít a  [Print From Index Sheet] (Nyomtatás indexlapról) jelzőfény.



5. Válassza a  [Plain Paper] (Normál papír) vagy a  [Photo Paper] (Fotópapír) lehetőséget (a betöltött papír típusának megfelelően).  
Ha a  [Plain Paper] (Normál papír) lehetőséget választja, a készülék fehér szegéllyel nyomtatja ki a képeket. Ha a  [Photo Paper] (Fotópapír) lehetőséget választja, a készülék szegély nélkül, a papír széléig nyomtatja a fényképeket.
6. Válassza ki a betöltött papír méretének megfelelő beállítást.
7. Nyomja meg a  **Start 0000 [Color]** (Színes indítása) gombot. A készülék beolvassa az indexlapot, majd kinyomtatja a fényképeket.





Ha le kell állítania a nyomtatást, nyomja meg a  **Stop** (Leállítás) gombot.

#### Megjegyzés:

Ha több indexlapot nyomtatott, akkor minden egyes alkalommal várja meg, amíg a nyomtatás befejeződik. Ezt követően a további lapok beolvasásához és a róluk való nyomtatáshoz ismétlje meg a fenti lépéseket.

### Minden fénykép vagy DPOF-fényképek kinyomtatása



Az alábbi lépések segítségével egy-egy példányt nyomtathat minden, a memóriakártyán levő képről, illetve csak azokat a fényképeket nyomtathatja ki, amelyeket előzőleg kiválasztott a fényképezőgép DPOF funkciójával.

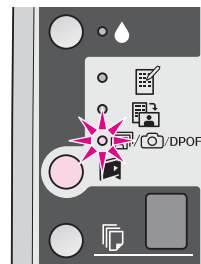

1. Tegyen a készülékbe a kívánt típusú papírból (➔ 8. oldal). Tegyen be annyi lapot, hogy ki lehessen rá nyomtatni a kívánt számú fényképet.
2. Tegye be a készülékbe a memóriakártyát (➔ 12. oldal).
3. Nyomogassa a  [Memory Card] (Memóriakártya) gombot addig, amíg a  / / [Print All/DPOF/PictBridge] (Az összes kinyomtatása/DPOF/PictBridge) jelzőfény ki nem gyullad.





#### Megjegyzés:

Ha a memóriakártya nem tartalmaz DPOF adatokat, a készülék egy példányt nyomtat ki minden, a memóriakártyán lévő képből.

4. Válassza a  [Plain Paper] (Normál papír) vagy a  [Photo Paper] (Fotópapír) lehetőséget (a betöltött papír típusának megfelelően).

Ha a  [Plain Paper] (Normál papír) lehetőséget választja, a készülék fehér szegéllyel nyomtatja ki a képeket. Ha a  [Photo Paper] (Fotópapír) lehetőséget választja, a készülék szegély nélkül, a papír széléig nyomtatja a fényképeket.

5. Válassza ki a betöltött papír méretének megfelelő beállítást.
6. A  **Start 0000 [Color]** (Színes indítása) gombbal indítsa el a fényképek kinyomtatását.

Ha meg kell szakítania a nyomtatást, nyomja meg a  **Stop** (Leállítás) gombot.

# Nyomtatás digitális fényképezőgépről





A fényképeket úgy is ki lehet nyomtatni, hogy a digitális fényképezőgép közvetlenül van csatlakoztatva a készülékhez.

## A digitális fényképezőgéppel szembeni követelmények

Győződjön meg róla, hogy a fényképezőgép és a fényképek megfelelnek az alábbi követelményeknek.

Közvetlen nyomtatási kompatibilitás	PictBridge vagy USB DIRECT-PRINT
Fájlformátum	JPEG
Kép mérete	80 × 80 képponttól 9200 × 9200 képpontig

## Csatlakoztatás és nyomtatás

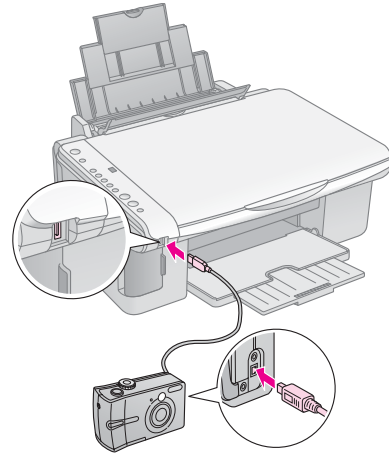

1. Győződjön meg róla, hogy a készülék nem nyomtat számítógépről, és hogy eltávolította belőle a memóriakártyákat.
2. Tegyen a készülékbe a kívánt típusú papírból (➔ 8. oldal). Tegyen be annyi lapot, hogy ki lehessen rá nyomtatni a kívánt számú fényképet.
3. Válassza a  [Plain Paper] (Normál papír) vagy a  [Photo Paper] (Fotópapír) lehetőséget (a betöltött papír típusának megfelelően).  
Ha a  [Plain Paper] (Normál papír) lehetőséget választja, a készülék fehér szegéllyel nyomtatja ki a képeket. Ha a  [Photo Paper] (Fotópapír) lehetőséget választja, a készülék szegély nélkül, a papír széléig nyomtatja a fényképeket.
4. Válassza ki a betöltött papír méretének megfelelő beállítást.

5. Csatlakoztassa a fényképezőgéphez mellékelt USB-kábelt a készülék külső eszközök csatlakoztatására szolgáló USB-csatlakozójához.



6. Ha nincs bekapcsolva a fényképezőgép, kapcsolja be, és jelölje ki rajta azokat a fényképeket, amelyeket ki szeretne nyomtatni, módosítsa a kívánt beállításokat, majd nyomtassa ki a képeket. Erről a fényképezőgép kézikönyve tartalmaz részletes tájékoztatást.

### Megjegyzés:

- Ha a fényképezőgép nem kompatibilis a PictBridge vagy az USB DIRECT-PRINT szabvánnyal két villogó **P** jel jelenik meg a  [Copies] (Példányszám) ablakban, és az  **Error** (Hiba), valamint a  **Print All/DPOF/PictBridge** (Az összes kinyomatása/DPOF/PictBridge) jelzőfény villogni kezd. Az Epson nem garantálja egyetlen fényképezőgép kompatibilitását sem.
- A készülék és a digitális fényképezőgép beállításaitól függően lehetnek olyan papírtípus-, méret- és elrendezéskombinációk, amelyek esetében nem lehetséges a nyomtatás.
- Az is előfordulhat, hogy egyes, a digitális fényképezőgépen megadott beállítások hatása nem tükröződik a kinyomtatott képen.



# Karbantartás

A készülék tartósan jó működéséhez a fejezetben bemutatott eljárásokat végre kell hajtani. Ebben a témakörben a tintapatronok cseréjével és a készülék szállításával kapcsolatos tudnivalókat is talál.

## A tintapatronok cseréje

Amikor villogni kezd a **♦** tinta jelzőfény, legalább egy patronból kifogyóban van a tinta. Ha nincs tartalék patronja, vásároljon.

Ha folyamatosan világít a **♦** tinta jelzőfény, ki kell cserélnie a megfelelő patronokat.

### Tipp:

A nyomtatás minősége gyengébb lehet, ha a patron hat hónapnál régebbi. Ha szükséges, próbálkozzon a nyomtatófej tisztításával (➔ „A nyomtatófej megtisztítása”, 20. oldal). Ha a nyomtatás továbbra sem tűnik túl jó minőségűnek, a patron cseréje lehet szükséges.

## A tintapatron állapotának ellenőrzése

A tintapatronok állapotát a nyomtatófej ellenőrzésekor is ellenőrizheti (➔ „A nyomtatófej ellenőrzése”, 20. oldal). Egy kinyomtatott tesztmintán láthatja, hogy mennyi tinta van még az egyes patronokban.

Ha a tinta mennyisége kezd kevés lenni, ügyeljen arra, hogy legyen tartalék patronja. Kiürült patronnal nem fog tudni nyomtatni.

### Megjegyzés:

Az Epson nem garantálhatja a nem eredeti tintapatronok minőségét és megbízhatóságát. Ha nem eredeti tintapatront használ, a tintapatronban lévő felhasználható tinta mennyisége nem jelenik meg.

## A tintapatronok beszerzése

Az Epson tintapatronokat a behelyezést követő hat hónapon belül, a minőségmegőrzési dátum lejártá előtt használja fel.

Színes	Cikkszám	
	DX5000 Series	CX4900 series
Fekete	T0711	T0731
Cián	T0712	T0732
Bíbor	T0713	T0733
Sárga	T0714	T0734

### Vigyázat!

Az Epson eredeti Epson tintapatronok használatát javasolja. A nem eredeti tintapatronok olyan károkat okozhatnak, amelyekre az Epson garanciája nem vonatkozik. Bizonyos körülmények között a nyomtató működése kiszámíthatatlanná válhat. Az Epson nem garantálhatja a nem eredeti tintapatronok minőségét és megbízhatóságát. Ha nem eredeti tintapatront használ, a tintapatronban lévő felhasználható tinta mennyisége nem jelenik meg.

## A tintapatronokkal kapcsolatos óvintézkedések

### Vigyázat!

Ha festék kerül a kezére, szappannal és vízzel gondosan mossa le. Ha a tinta a szemébe kerül, azonnal öblítse ki bő vízzel. Ha ezután sem szűnik meg a kellemetlen érzés, vagy látási zavarok jelentkeznek, haladéktalanul forduljon orvoshoz.

- A készülék sérülésének elkerülése érdekében soha ne mozgassa kézzel a nyomtatófejet.
- Ha valamelyik tintapatron kiürül, a másolást vagy a nyomtatást akkor sem folytathatja, ha a másik patronban még van tinta.
- Mindaddig hagyja a készülékben az üres patron, amíg be nem szerezte a cserepatront. Különben beleszáradhat a nyomtatófej fúvókáiba a benne maradó tinta.
- A tintapatronokon elhelyezett integrált lapka figyelni a patronból felhasznált tinta mennyiségét. A tintapatronok akkor is használhatók, ha azokat eltávolították vagy újra behelyezték. A tintapatronok behelyezésekor azonban némi tinta kerül felhasználásra, mivel a nyomtató automatikusan ellenőrzi a megbízhatóságukat.
- Azok a tintapatronok, amelyeket újra behelyeztek és amikben alig van már tinta, nem használhatók.

## A tintapatronok eltávolítása és behelyezése

A művelet megkezdése előtt ellenőrizze, hogy rendelkezik-e az új tintapatronnal. Ha megkezdni valamelyik patron cseréjét, az összes lépést végig kell csinálnia egy menetben.



1. Győződjön meg róla, hogy a készülék be van kapcsolva.
2. Győződjön meg róla, hogy a dokumentumfedél le van zárva, majd nyissa fel a lapolvasó egységet.

### Vigyázat!

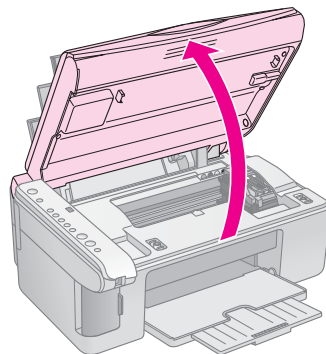
Felnyitott dokumentumfedéllel ne emelje fel a lapolvasó egységet.



3. Nyomja meg és engedje fel a  tinta gombot.

A tintapatron tartója az ellenőrző helyzetbe áll, és elkezd villogni az **On** (Bekapcsolva) és a  tinta jelzőfény. Ha valamelyik patronban kevés a tinta, vagy kifogyott, a készülék a patronot a  jelzéshez mozgatja.

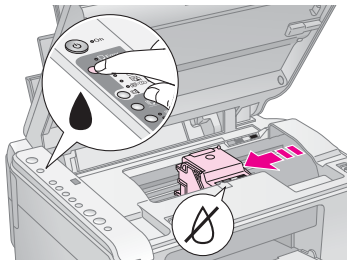

Ha egyik tintapatronban sem kevés a tinta, a nyomtatófej a tintapatron kicserélésére szolgáló pozícióba áll. Ugorjon az 5. lépésre.

**Megjegyzés:**

Ne tartsa nyomva  tinta gombot. Ha legalább három másodpercig lenyomva tartja, elkezdődik a nyomtatófej megtisztítása.

4. Nyomja meg ismét a  tinta gombot.

- Ha van másik tintapatron is, amelyben kevés a tinta, a következő patron áll a  jelhez.
- Ha már mindegyik üres vagy kifogyóban levő tintapatront jelezte a készülék, a nyomtatófej a tintapatron kicserélésére szolgáló pozícióba áll.

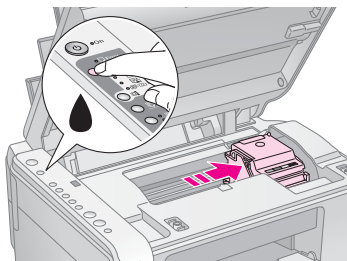

5. Nyissa fel a patrontartó fedelét.

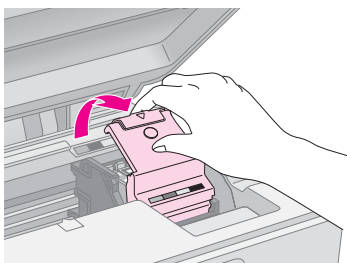

**Vigyázat!**

- Semmilyen körülmények között ne próbálja felnyitni a patrontartó fedelét, ha a nyomtatófej még mozog. Várjon, amíg a patronok beállnak a cseréhez megfelelő pozícióba.
- Ügyeljen arra, hogy ne érintse meg a készülék alább megjelölt alkatrészeit.

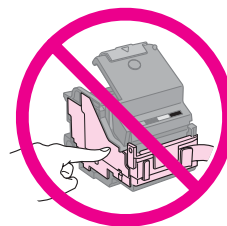

6. Vegye ki a cserére szoruló patronot.  
Fogja meg a patron hátulján levő fület, és húzza ki egyenesen a patronot. Az üres patronot a környezetvédelmi előírások szerint dobja ki.

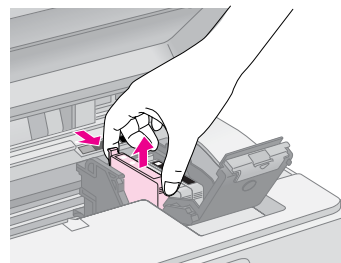

**Vigyázat!**

Ne töltsé újra a tintapatronokat. Nem az Epson által gyártott termékek a nyomtató olyan meghibásodását okozhatják, amelyre nem terjed ki az Epson garanciája, és bizonyos körülmények között a nyomtató kiszámíthatatlan működését eredményezhetik.

7. Az új tintapatront négy-ötször rázza fel, még mielőtt kibontaná a csomagolását. Ezután vegye ki a csomagolásából.

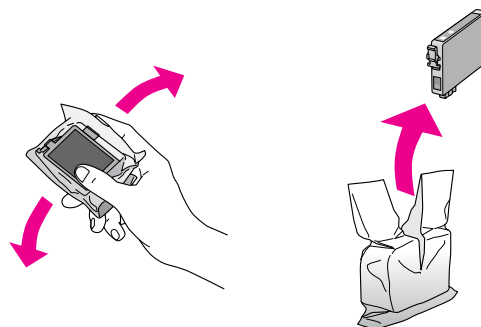

**Vigyázat!**

Ne érintse meg a patron oldalán lévő zöld chipet. Ez kárt tehet a tintapatronban.

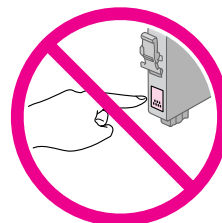

8. Távolítsa el a sárga szalagot a tintapatronok aljáról.

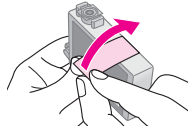

**Vigyázat!**

- ❑ A tintapatron behelyezése előtt távolítsa el a patron aljáról a sárga szalagot, különben a nyomtatási minőség csökken, illetve a nyomtatás nem lehetséges.
- ❑ Ha az egyik tintapatront a sárga szalag eltávolítása nélkül helyezte be, vegye ki a tintapatront a nyomtatóból, távolítsa el a sárga szalagot, végül helyezze be újra a tintapatront a készülékbe.
- ❑ A patron alján található átlátszó szalagot hagyja érintetlenül, ellenkező esetben a tintapatron használhatatlanná válhat.

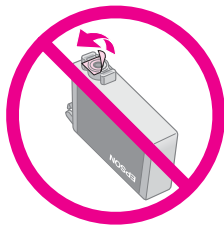

- ❑ Ne távolítsa el és ne tépje le a patronon lévő címkét, mert különben kifolyhat a tinta.

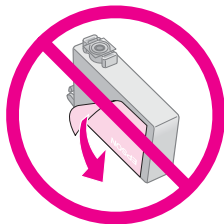

9. Tegye be az új tintapatront a patronartóba, és nyomja lefelé, amíg a helyére nem kattán.

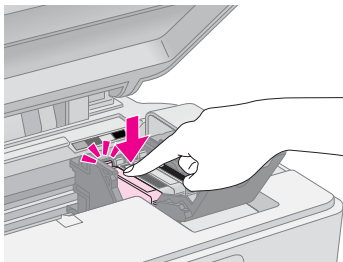

10. Szükség szerint cserélje ki a többi tintapatront.

11. Csukja le a patronartó fedelét, és nyomja meg, hogy kattánással bezáruljon.

**Vigyázat!**

Ha nehéz a fedél lecsukása, ellenőrizze, hogy az összes patron megfelelően a helyén van-e. Nyomja le mindegyik patron, amíg azt nem hallja, hogy a helyére kattant. Ne próbálja a fedelet erőltetve lezárni.

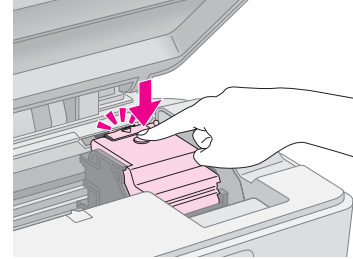

12. Zárja be a lapolvasó egységet.

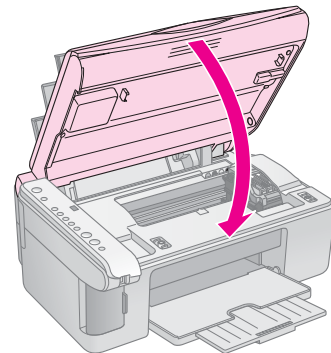

13. Nyomja meg a  tinta gombot.

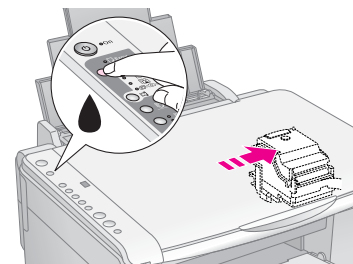

A készülék megkezd a tinta feltöltését, és az **On** (Be/kikapcsolás) jelzőfény villogni kezd. Ez körülbelül egy percig tart. Amikor befejeződött, az **On** (Be/kikapcsolás) jelzőfény folyamatosan kezd világítani, a  tinta jelzőfény pedig kialszik.



**Vigyázat!**

A tinta feltöltése alatt ne kapcsolja ki a készüléket, mivel ezzel tintát pazarol.

**Megjegyzés:**

Ha a  tinta jelzőfény folyamatosan világít (nem villog), lehet, hogy rosszul van behelyezve a tintapatron. Nyomja meg újra a  tinta gombot, és tegye be ismét a tintapatront úgy, hogy a helyére kattanjon.

## A nyomtatófej ellenőrzése és tisztítása

Ha túlságosan halványan nyomtat a készülék, ha hiányoznak egyes színek, vagy ha sötét és világos sávok váltakoznak a nyomatokon, valószínűleg meg kell tisztítani a nyomtatófejet. Ez a művelet megtisztítja a nyomtatófej fűvókáit, amelyek eldugulhatnak, ha a készüléket hosszabb ideig nem használja.

### Tipp:

A jó nyomtatási minőséghez ajánlatos a készüléket havonta legalább egyszer kikapcsolni.

## A nyomtatófej ellenőrzése

Fűvókaellenőrző minta nyomtatásával ellenőrizheti, hogy nincs-e eldugulva valamelyik fűvóka, illetve ellenőrizheti a nyomtatófej tisztításának eredményességét.

1. Kapcsolja ki a készüléket.
2. Tegyen a készülékbe A4 méretű normál papírt (➔ 8. oldal).
3. Tartsa lenyomva a **On** (Be/kikapcsolás) gombot, és közben nyomja meg és tartsa körülbelül 3 másodpercig lenyomva az **On** (Be/kikapcsolás) gombot.

A készülék bekapcsol, és kinyomtatja a tesztmintát. A patronokban levő tinta mennyiségét is jelzi, százalékban kifejezve:

4. Vizsgálja meg a kinyomtatott fűvókaellenőrzési mintát. Mindegyik lépcsőzetesen eltolt vonalnak folyamatosnak kell lennie, megszakítás nélkül, ahogyan az alábbi ábrán látható.



- Ha nem látszik rendellenesség a nyomaton, még nem kell megtisztítani a nyomtatófejeket.
- Ha a vonalak az alábbi ábrához hasonló módon megszakadnak, a következő részben leírt módon végezze el a nyomtatófej tisztítását.



## A nyomtatófej megtisztítása

Az alábbi lépésekkel végezheti el a nyomtatófej tisztítását, hogy az megfelelően végezze a tinta szállítását. A nyomtatófej tisztítása előtt nyomtasson ki egy tesztoldalt, hogy megállapíthassa, van-e szükség a nyomtatófej tisztítására (➔ „A nyomtatófej ellenőrzése”, 20. oldal).

### Megjegyzés:

- A nyomtatófej tisztítása tintát használ el, ezért csak akkor végezze el a tisztítást, ha romlott a nyomtatás minősége.
- Ha világít vagy villog a **On** (Be/kikapcsolás) jelzőfény, nem lehet megtisztítani a nyomtatófejet. Előbb ki kell cserélnie a megfelelő tintapatron (➔ „A tintapatronok cseréje”, 17. oldal).

1. Ellenőrizze, hogy a készülék be van-e kapcsolva, és a **On** (Be/kikapcsolás) jelzőfény világít-e.
2. Nyomja le három másodpercre a **On** (Be/kikapcsolás) jelzőfény. Megkezdődik a nyomtatófej tisztítása, az **On** (Be/kikapcsolás) jelzőfény pedig villogni kezd.

### Vigyázat!

Soha ne kapcsolja ki a készüléket a fej tisztítása közben. Ezzel kárt tehet benne.

3. Amikor az **On** (Be/kikapcsolás) jelzőfény villogása abbamarad, nyomtasson ki egy tesztoldalt, amivel ellenőrizheti a tisztítás sikerességét (➔ „A nyomtatófej ellenőrzése”, 20. oldal).

Ha továbbra is hiányos a nyomtatás vagy fakók a minták, indítsa el újra a tisztítást, majd ismét ellenőrizze a fűvókákat.

### Megjegyzés:

Ha a fejek három-négyszeri tisztítása után sem mutatkozik javulás, kapcsolja ki a készüléket, és várjon másnapig. Ennek hatására megpuhul az esetleg beszáradt tinta. Ezután újra próbálja meg megtisztítani a nyomtatófejet. Ha változatlan marad a minőség, valószínűleg túl régi vagy sérült az egyik tintapatron, és ki kell cserélni (➔ „A tintapatronok cseréje”, 17. oldal).

## A nyomtatófej igazítása

Ha a fűvóka-ellenőrzési tesztoldalon nem teljesen egyenesek a függőleges vonalak, a nyomtatófej igazításával valószínűleg elhárítható a hiba.

A nyomtatófej igazítása a gombok megnyomásával, illetve a számítógépre telepített Print Head Alignment (Nyomtatófej igazítása) segédprogrammal is elvégezhető. Ahhoz, hogy tökéletesen pontos legyen az igazítás, a segédprogram használatát ajánljuk.

Az alábbi lépések szerint végezheti el a nyomtatófej igazítását a kezelőpanel segítségével.

1. Győződjön meg róla, hogy a készülék ki van kapcsolva.
2. Tegyen a készülékbe A4 méretű normál papírt (➔ 8. oldal).
3. Tartsa lenyomva a **[Copies]** (Példányszám) gombot, majd nyomja le és tartsa körülbelül három másodpercig lenyomva az **On** (Be/kikapcsolás) gombot.

A nyomtató négy igazítási mintasort nyomtat.

4. Nézze meg az 1. számú mintát, és keresse meg azt a foltot, amely a legegyszerűsebbre sikerült, nincsenek rajta észlelhető csíkok és vonalak.
5. Nyomogassa a **[Copies]** (Példányszám) gombot addig, amíg annak a foltnak a száma nem látható a **[Copies]** (Példányszám) ablakban.

- Nyomja meg a **Start** [B&W] (Fekete-fehér indítása) gombot.
- A fennmaradó igazítási mintákkal is végezze el az 5-6. lépést.

## A készülék tisztítása

A tartósan jó működéshez időnként az alábbiak szerint meg kell tisztítani a lapolvasót.

- Húzza ki a tápkábel.
- Távolítson el mindent papírt a papíradagolóból.
- Puha ecsettel gondosan távolítsa el az összes port és szennyeződést a lapadagolóról.
- Ha a dokumentumasztal üvege bepiszkolódik, puha, száraz, tiszta ruhával tisztítsa meg. Ha az üvegre zsírfolt vagy más nehezen eltávolítható anyag kerül, kevés üvegtisztítóval és puha ronggyal tisztítsa meg. Teljesen törölje le róla a folyadékot.
- Ha a készülék belseje véletlenül tintával szennyeződött, egy puha, száraz, tiszta ruhával törölje le a tintát az ábrán jelölt területről.

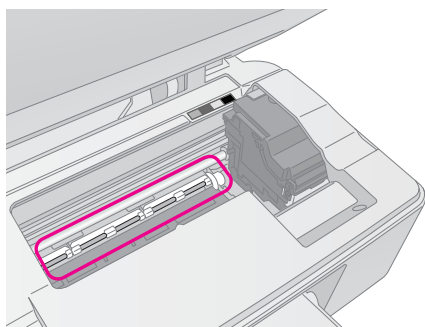

### Vigyázat!

Ügyeljen arra, hogy ne érintse meg a készülék görgőit vagy hengereit.

### Vigyázat!

- ❑ Ne fejtse ki nyomást a dokumentumasztal üvegére.
- ❑ Gondosan ügyeljen rá, hogy ne karcolja vagy rongálja meg a dokumentumasztal üvegét. Ne használjon kemény szőrű vagy súrolókefét a tisztítására. Ha megsérül az üvegfelület, romolhat a lapolvasás minősége.
- ❑ A nyomtatófejet mozgató kocsi alatti fémes részeket ne kenje.
- ❑ Soha ne tisztítsa a készüléket alkohollal vagy hígítóval. Az ilyen vegyszerek megrongálhatják a készülék alkatrészeit és borítását.
- ❑ Ügyeljen arra, hogy ne érje víz a nyomtató illetve lapolvasó mechanikai és elektronikus alkatrészeket.
- ❑ Ne fújjon kenőanyagot a készülék belsejébe. A nem megfelelő olaj használata károsodást okozhat a mechanizmusban. Ha kenésre van szükség, forduljon a forgalmazóhoz vagy a szakszervizhez.

## A készülék szállítása

Ha távolabbra kell szállítani a készüléket, akkor eredeti dobozába vagy egy hasonló méretű dobozba visszacsomagolva kell erre felkészíteni.

### Vigyázat!

- ❑ A készüléket tárolás és szállítás közben nem szabad megdönteni, függőlegesen vagy felfordítva elhelyezni, nehogy kifolyjon a tinta a patronokból.
- ❑ A szállítás idejére hagyja benne a készülékben a patronokat. Ha a szállítás idejére eltávolítja a patronokat, az megrongálhatja a készüléket.

- Távolítsa el az összes papírt az adagolóból, és ellenőrizze, hogy a készülék ki van-e kapcsolva.
- Hajtsa fel a lapolvasó egységet, és ellenőrizze, hogy a jobb oldali (kezdő) pozícióban van-e a nyomtatófej.
- A patrontartó keretet rögzítse ragasztószalaggal a nyomtató borításához az ábrán látható módon.

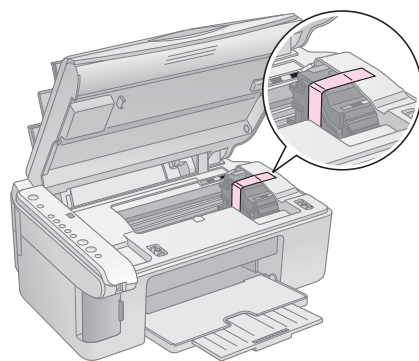

- Zárja be a lapolvasó egységet.
- Húzza ki a tápkábel a fali csatlakozóból, és húzza ki az USB-kábel a számítógépből.
- Csukja be a papírtartót, az adagolófedelelet és a kimeneti tálcát.

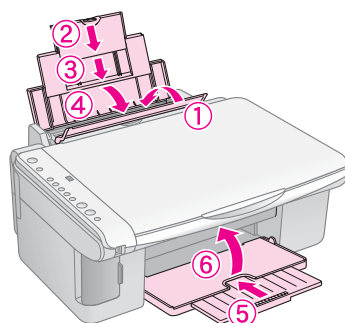

- Csomagolja vissza a készüléket a dobozba a hozzá mellékelt védőanyagok segítségével.

Szállítás közben tartsa vízszintesen a készüléket. A szállítás után távolítsa el a készülékből a nyomtatófejet rögzítő szalagot. Ha ezt követően romlik a nyomtatás minősége, tisztítsa meg a nyomtatófejet (➔ „A nyomtatófej ellenőrzése és tisztítása”, 20. oldal), vagy végezzen fejigazítást (➔ „A nyomtatófej igazítása”, 20. oldal).

# Problémamegoldás

Ha problémája adódik a készülék használata közben, nézze meg a kezelőpanel jelzőfényeit, illetve a  [Copies] (Példányszám) ablakban látható számot. Ezek alapján megállapíthatja a hiba valószínű okát.



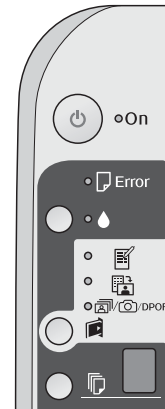

















A hibaelhárítással és a készülék számítógép nélküli használatával kapcsolatban ajánlott elolvasni a „Problémák és megoldások”, 24. oldal című témakört is. A készülék számítógéppel való használatáról bővebb ismertetés a szoftver CD-lemezén található használati útmutatóban (*User's Guide*) olvasható.



## Hibajelzők

●: A jelzőfény folyamatosan világít

●: A jelzőfény villog

Jelzőfény/kód	Ok	Megoldás	
●  Hiba	Nincs papír a lapadagolóban.	Tegyen papírt a lapadagolóba (➔ „Papírkezelés”, 8. oldal). Ezután a  <b>Start</b> 0000 [Color] (Színes indítása) gomb megnyomásával folytathatja, a  <b>Stop</b> (Leállítás) gomb megnyomásával megszakíthatja a műveletet.	
	A készülék egyszerre több lapot húzott be.	Vegye ki, majd töltsse be újra a papírt (➔ „Papírkezelés”, 8. oldal). Ezután a  <b>Start</b> 0000 [Color] (Színes indítása) gomb megnyomásával folytathatja, a  <b>Stop</b> (Leállítás) gomb megnyomásával megszakíthatja a műveletet.	
●  Hiba	Elakadt a papír.	Távolítsa el az elakadt papírt (➔ „Papírbetöltési problémák”, 24. oldal).	
● 	Valamelyik tintapatronban kevés a tinta.	Cserélje ki a tintapatront (➔ „A tintapatronok cseréje”, 17. oldal).	
● 	Valamelyik tintapatron kifogyott vagy nincs jól behelyezve.	Ha kifogyott valamelyik patron, csak a kicserélése után lehet nyomtatni. Cserélje ki a tintapatront (➔ „A tintapatronok cseréje”, 17. oldal).	
●  Hiba ●  <b>Print Index Sheet -A4-</b> (Indexlap nyomtatása -A4-) ●  <b>Print From Index Sheet</b> (Nyomtatás indexkártyáról) ●  /DPOF <b>Print All/DPOF/PictBridge</b> (Az összes kinyomtatása/DPOF/PictBridge)  [Copies] (Példányszám) 	Nem támogatott memóriakártyát helyeztek a készülékbe.	Vegye ki a memóriakártyát (➔ „Memóriakártya kezelése”, 12. oldal).	
	Nincs kezelhető kép a memóriakártyán.		
●  Hiba ●  <b>Print From Index Sheet</b> (Nyomtatás indexkártyáról)  [Copies] (Példányszám) 	A készülék nem ismerte fel az indexlapot, mert az rosszul van elhelyezve.	Helyezze rá jól az indexlapot a dokumentumasztalra, úgy, hogy a lap teteje az üveg bal széléhez érjen. Ezután a  <b>Start</b> 0000 [Color] (Színes indítása) gomb megnyomásával folytathatja, a  <b>Stop</b> (Leállítás) gomb megnyomásával megszakíthatja a műveletet.  Az indexlap nem megfelelően lett kinyomtatva. Nyomtassa ki az indexlapot, jelölje meg, majd próbálkozzon újra (➔ „Fényképek kiválasztása és nyomtatása indexlap segítségével”, 14. oldal).	

Jelzőfény/kód	Ok	Megoldás
<p>●  <b>Hiba</b></p> <p>●  <b>Print From Index Sheet</b> (Nyomtatás indexlapról)</p> <p> [Copies] (Példányszám) <input type="text" value="3"/></p>	Az indexlap helytelenül van megjelölve.	Vegye le az indexlapot, jelölje meg helyesen, majd próbálkozzon újra (➔ „2. A képek megjelölése az indexlapon”, 14. oldal).
<p>●  <b>Hiba</b></p> <p>●  <b>Print From Index Sheet</b> (Nyomtatás indexkártyáról)</p> <p> [Copies] (Példányszám) <input type="text" value="4"/></p>	Az indexlap nem felel meg a memóriakártyán levő fényképeknek.	Vegye ki a memóriakártyát, és helyezze be azt, amelyikről az indexlap készült – vagy tegye rá a helyes indexlapot a dokumentumasztalra. Ezután a <b>Start</b> 0000 [ <b>Color</b> ] (Színes indítása) gomb megnyomásával folytathatja, a <b>Stop</b> (Leállítás) gomb megnyomásával megszakíthatja a műveletet.
<p>●  <b>Hiba</b></p> <p>●  //DPOF <b>Print All/DPOF/PictBridge</b> (Az összes kinyomtatása/DPOF/PictBridge)</p> <p> [Copies] (Példányszám) <input type="text" value="P"/></p> <p>A P kód duplán villog</p>	Nem támogatott eszközt csatlakoztattak a készülékhez.	Válassza le a csatlakoztatott eszközt, vagy nyomja meg a <b>Stop</b> (Leállítás) gombot. Ha a készülék támogatja a digitális fényképezőgépet, a <b>P</b> egyszerűen villog.
<p>●  <b>Hiba</b></p> <p> [Copies] (Példányszám) <input type="text" value="H"/></p>	A papírvastagság-állítókar a  pozícióban van.	Helyezze a kart  állásba.
<p>●  <b>Hiba</b></p> <p>● </p> <p>● Minden más fény</p> <p> [Copies] (Példányszám) <input type="text" value="E"/></p>	Megtelt a nyomtató használtfestékpármája.	Cseréltesse ki a nyomtatót értékesítő céggel (➔ „Az ügyfélszolgálat elérhetősége”, 26. oldal).
<p>● Minden fény</p> <p> [Copies] (Példányszám) <input type="text" value="E"/></p>	Probléma van a készülékkel.	Kapcsolja ki, majd kapcsolja be újra a készüléket. Ha a probléma továbbra is fennáll, forduljon a nyomtató forgalmazójához (➔ „Az ügyfélszolgálat elérhetősége”, 26. oldal).

# Problémák és megoldások

Ha problémái adódnak a készülék használata során, az alábbi tanácsok alapján próbálja meg megoldani őket.

## Üzembe helyezési problémák

### A készülék bekapcsolása után zajt ad.

- Győződjön meg róla, hogy a védőszalag nem akadályozza a nyomtatófej mozgását. A nyomtatófej kioldása után kapcsolja ki a készüléket, várjon egy pillanatot, majd kapcsolja vissza.

### A készülék zajt ad a tintapatron beszerelése után.

- A tintapatronok beszerelése után a készüléknek fel kell töltenie a tintatovábbítót rendszert. Várjon, amíg a tinta feltöltése befejeződik, majd kapcsolja ki a készüléket. Ha túl korán kapcsolja ki, a legközelebbi bekapcsolás alkalmával a készülék a szokásosnál több tintát használhat el.
- Győződjön meg róla, hogy a tintapatronok jól a helyükön vannak, és hogy nem maradt védőanyag a készülékben. Nyissa fel a patrontartó fedelét, és nyomja meg a patronokat, hogy a helyükre kattanjanak. Kapcsolja ki a készüléket, várjon egy pillanatot, majd kapcsolja be újra.

### A számítógép újraindítására figyelmeztető képernyő csak a szoftver telepítésének befejeztével jelenik meg.

- A szoftvert nem megfelelően telepítették. Vegye ki a szoftver CD-t, majd próbálja meg újra telepíteni a szoftvert.

## Nyomatási és másolási problémák

### A készülék be van kapcsolva, de nem nyomtat ki semmit.

- Végezzen fűvóka-ellenőrzést (➔ „A nyomtatófej ellenőrzése”, 20. oldal). Ha semmit sem nyomtat a készülék, lehet, hogy meg kell tisztítani a nyomtatófejet.

### A készülék olyan hangot ad, mintha nyomtatna, de nem nyomtat.

- Lehet, hogy meg kell tisztítani a nyomtatófej fűvókáit (➔ „A nyomtatófej ellenőrzése”, 20. oldal).
- Ügyeljen rá, hogy a készülék stabil, sík felületen álljon.

### Helytelenek a margók.

- Az eredeti példánynak a dokumentumasztal bal felső sarkában kell lennie.
- Ha a másolatról lemarad az eredeti széle, kicsit mozdítsa el az eredeti példányt a sarok felől.

- Győződjön meg róla, hogy a papírméret beállítása megfelel a nyomtatóban levő papírnak.
- A papírt hosszában kell betölteni, a tálca jobb széléhez igazítva, a bal oldali papírvezetőt pedig hozzá kell tolni a papírköteghez (➔ „Papír betöltése”, 8. oldal).
- Ne töltsön be annyi papírt, hogy a köteg a bal oldali papírvezető belső oldalán látható  $\cong$  nyíl jel fölé kerüljön (➔ „Papír betöltése”, 8. oldal).

### A készülék üres oldalakat nyomtat.

- Győződjön meg róla, hogy a papírméret beállítása megfelel a nyomtatóban levő papírnak.
- Lehet, hogy meg kell tisztítani a nyomtatófej fűvókáit (➔ „A nyomtatófej megtisztítása”, 20. oldal).

## Papírbetöltési problémák

### A papíradagolás nem működik megfelelően, vagy elakad a papír.

- Ha a papír nem húzódik be, vegye ki a lapadagolóból. Legyezőszerűen pörgesse át a papírt, azután töltsse be a papírt az adagoló jobb oldalához igazítva, és tolja hozzá a bal oldali papírvezetőt a papírköteghez (de ne túl szorosan). Győződjön meg róla, hogy nincs papír az adagolófedél előtt.
- Ne töltsön be annyi papírt, hogy a köteg a bal oldali papírvezető belső oldalán látható  $\cong$  nyíl jel fölé kerüljön (➔ „Papír betöltése”, 8. oldal).
- Ha a készülék belsejében elakad egy papírlap, villog a **Hiba** jelzőfény. Az alábbi lépések szerint távolítsa el a papírt a nyomtatóból:
  1. Adassa ki a készülékkel a begyűródött papírt a **Start 0000 [Color]** (Színes indítása) gomb megnyomásával. Ha a készülék nem adja ki a begyűródött papírt, ugorjon a következő lépésre.
  2. Ha a lapadagoló vagy a kimeneti tálca közelében akadt el a papír, óvatosan húzza ki, majd nyomja meg a **Start 0000 [Color]** (Színes indítása) gombot.

Ha a lap a készülék belsejében akadt el, az **On** (Be/kikapcsolás) gombbal kapcsolja ki a készüléket. Nyissa fel a lapolvasó egységet, és vegye ki a készülékben lévő papírdarabokat, az esetleg leszakadt részeket is. Ne húzza visszafelé a papírt, ez ugyanis kárt tehet a lapadagolóban. Zárja le a lapolvasó egységet, majd újból kapcsolja be a készüléket.

- Ha a papír gyakran elakad, ellenőrizze, hogy a bal oldali papírvezető ne legyen túl szorosan rátolva a papírra. Próbáljon kevesebb papírt betölteni.



## A nyomtatási minőséggel kapcsolatos problémák

A nyomaton vagy a másolatokon csíkok (világos vonalak) láthatók.



- Tisztítsa meg a nyomtatófejet (➔ „A nyomtatófej ellenőrzése”, 20. oldal).
- A megfelelő papírtípust válassza ki (➔ „Papírválasztás”, 8. oldal).
- Ellenőrizze, hogy a papír nyomtatható (fehérebb vagy fényesebb) oldala van-e felfelé.
- Lehet, hogy ki kell cserélni a tintapatronokat (➔ „A tintapatronok eltávolítása és behelyezése”, 17. oldal).
- Végezze el a nyomtatófej igazítását (➔ „A nyomtatófej igazítása”, 20. oldal).
- Tisztítsa meg a dokumentumasztalt (➔ „A készülék tisztítása”, 21. oldal).

Elmosódott vagy maszatos a nyomat.



- Ügyeljen rá, hogy a dokumentum pontosan rásimuljon a dokumentumasztalra. Ha csak a kép egy része homályos, lehet, hogy gyűrött vagy görbe az eredeti példány.
- Ne helyezze a készüléket instabil vagy egyenetlen felületre.
- Győződjön meg róla, hogy nem nedves és nem hullámos a papír, és nem fordítva van betöltve (a fehérebb vagy fényesebb felének kell felfelé néznie. Töltsön be új papírt a színével felfelé).
- Speciális papír esetén használjon támasztólapot, vagy próbálkozzon a lapok egyenkénti betöltésével.
- Laponként tegye be a papírt a készülékbe. Vegye ki a lapokat a kimeneti tálcából, hogy ne gyűljön rajta össze egyszerre túl sok.
- Végezze el a nyomtatófej igazítását (➔ „A nyomtatófej igazítása”, 20. oldal).
- Készítsen több másolatot anélkül, hogy dokumentumot tenne a dokumentumasztalra.

- Csak az Epson által ajánlott papírt és eredeti Epson-patronokat használjon.
- A legtöbb papírtípus esetében a □ helyzetben kell állnia papírtípus-beállító karnak. Ha borítékra nyomtat, állítsa a kart a ☒ helyzetbe.
- Tisztítsa meg a dokumentumasztalt (➔ „A készülék tisztítása”, 21. oldal).

Halvány vagy hiányos a nyomat.

- Tisztítsa meg a nyomtatófejet (➔ „A nyomtatófej megtisztítása”, 20. oldal).
- Ha a függőleges vonalak fogazottak, a nyomtatófej igazításával valószínűleg megoldható a probléma (➔ „A nyomtatófej igazítása”, 20. oldal).
- Lehet, hogy valamelyik tintapatron régi, vagy kevés benne a tinta. Cserélje ki a nyomtatópatronokat (➔ „A tintapatronok cseréje”, 17. oldal).
- A megfelelő papírtípust válassza ki (➔ „Papírválasztás”, 8. oldal).
- Győződjön meg róla, hogy a papír ép, nem piszkos és nincs fejjel lefelé betöltve. Ha igen, töltsön be új papírt úgy, hogy a fényesebb vagy fehérebb oldala néz felfelé.

Szemcsés a nyomat.

- Ha fényképet nyomtat vagy másol, ne nagyítsa fel túlságosan. Próbálja meg kisebb méretben kinyomtatni.
- Végezze el a nyomtatófej igazítását (➔ „A nyomtatófej igazítása”, 20. oldal).

A színek helytelenek vagy egyes színek hiányoznak.

- Tisztítsa meg a nyomtatófejet (➔ „A nyomtatófej megtisztítása”, 20. oldal).
- Lehet, hogy valamelyik tintapatron régi, vagy kevés benne a tinta. Cserélje ki a nyomtatópatronokat (➔ „A tintapatronok cseréje”, 17. oldal).
- Győződjön meg róla, hogy a megfelelő papír van betöltve, és hogy a papírnak megfelelő beállítás van kiválasztva a kezelőpanelen.
- Ha kifogy a papír, amint lehet, pótolja. Ha sokáig papír nélkül marad a készülék, lehet, hogy helytelenek lesznek az első másolat vagy nyomat színei.

Rossz a kép mérete vagy elhelyezése.

- Győződjön meg róla, hogy a megfelelő papír van betöltve, és hogy a papírnak megfelelő beállítás van kiválasztva a kezelőpanelen.

- Győződjön meg róla, hogy jól van elhelyezve az eredeti példány a dokumentumasztalon (➔ „Az eredeti példány ráhelyezése a dokumentumasztalra”, 10. oldal).
- Tisztítsa meg a dokumentumasztalt (➔ „A készülék tisztítása”, 21. oldal).

## Egyéb problémák

A készülék kikapcsolása után továbbra is égve maradhat a készülék belsejében egy piros lámpa.

- A lámpa legfeljebb 15 percig világít, azután automatikusan kikapcsolódik. Ez a jelenség nem utal működési zavarra.

## Az ügyfélszolgálat elérhetősége

### Regionális ügyfélszolgálatok

Ha a birtokában lévő Epson termék működésében zavarok keletkeznek, és nem tudja megoldani a problémát a termékdokumentációban található hibaelhárítási információk alapján, kérjen segítséget az ügyfélszolgálatától. Ha az Ön lakóhelyének ügyfélszolgálat nem szerepel a következő listán, forduljon ahhoz a kereskedőhöz, akitől a terméket megvásárolta.

Az ügyfélszolgálat gyorsabban tud segítséget nyújtani, ha megadja nekik a következő adatokat:

- A termék gyári száma  
(A gyári szám címkéje általában a termék hátoldalán található.)
- Termékmodell
- Termék szoftververziója  
(Kattintson a termék szoftverében az **About** (Névjegy), **Version Info** (Verziószám) vagy más ehhez hasonló parancsra.)
- A számítógép márkája és modellje
- A számítógép operációs rendszerének neve és verziószáma
- A termékkel általában használt szoftverek neve és verziószáma

### Megjegyzés:

Az ügyfélszolgálat elérhetőségéről további tudnivalók az online használati útmutatóban (*User's Guide*) található.

Európa	
URL	<a href="http://www.epson.com">http://www.epson.com</a>  A legújabb illesztőprogramok, a gyakori kérdésre adott válaszok, használati útmutatók és más letölthető anyagok a helyi EPSON webhely támogatási részében érhetők el.
Az EPSON ügyfélszolgálatának eléréséről bővebb információ a Pán-európai jótállási dokumentumban található.	



# EPSON

EXCEED YOUR VISION



MEMORY STICK PRO™



## A tintapatronok beszerzése

A termék neve	Fekete	Cián	Sárga	Bíbor
DX5000 Series	T0711	T0712	T0714	T0713
CX4900 series	T0731	T0732	T0734	T0733