

Lietotāja rokasgrāmata – lietošanai bez datora –



levads

Svarīgi drošības norādījumi	3
Autortiesību paziņojums	4



Detāļu un vadības paneļa funkciju rokasgrāmata

Sastāvdaļas	5
Vadības paneļa funkcijas	6



Apiešanās ar papīru

Papīra izvēle	8
Papīra ievietošana	8



Kopēšana

Oriģinālu novietošana uz dokumentu virsmas	10
Dokumentu kopēšana	11
Fotoattēlu kopēšana	11
Kopēšanas paātrināšana	11



Drukāšana no atmiņas kartes

Apiešanās ar atmiņas karti	12
Fotoattēlu izvēle un drukāšana, izmantojot indeksa lapu	14
Visu fotoattēlu vai DPOF fotoattēlu drukāšana	15



Drukāšana no ciparu fotoaparāta

Ciparu fotoaparāta prasības	16
Pieslēgšana un drukāšana	16



Apkope



Tintes kasetņu nomaiņa	17
Drukas galviņas pārbaude un tīrīšana	20
Drukas galviņas izlīdzināšana	20
Šī izstrādājuma tīrīšana	21
Šī izstrādājuma transportēšana	21



Problēmu risināšana

Kļūdu indikatori	22
Problēmas un to risināšana	24
Sazināšanās ar klientu atbalstu	26

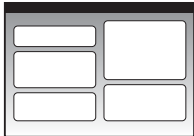
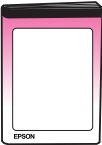
Kur meklēt informāciju

Papīra rokasgrāmatas	
	Sāciet šeit Noteikti vispirms izlasiet šo lapu. Šajā lapā ir izskaidrots, kā uzstādīt printeri un instalēt programmatūru. Tajā ir instrukcijas arī par papīra ielikšanu un oriģināla novietošanu.
(Šī grāmata) 	Lietotāja rokasgrāmata – lietošanai bez datora – Šī grāmata satur informāciju par izstrādājuma lietošanu, nepieslēdzot datoru, piemēram, instrukcijas par kopēšanu un drukāšanu no atmiņas kartes. Ja jums rodas neskaidrības, lietojot šo izstrādājumu, izlasiet nodaļu “Problēmu risināšana” šajā grāmata.
Tiešsaistes rokasgrāmatas	
	Lietotāja rokasgrāmata Šajā rokasgrāmatā sniegti norādījumi par drukāšanu un skenēšanu no datora un informācija par programmatūru. Šī rokasgrāmata ir programmatūras CD-ROM un tiek instalēta automātiski kopā ar programmatūru. Lai lasītu šo rokasgrāmatu, veiciet dubultklikšķi uz darbvirsmas ikonās.
	Tiešsaistes palīdzība Tiešsaistes palīdzība ir katrā programmatūras CD-ROM esošajā lietojumprogrammā. Tajā ir detalizēta informācija par lietojumprogrammu.

Svarīgi drošības norādījumi

Pirms šī izstrādājuma lietošanas, izlasiet un ievērojiet šos drošības norādījumus:

- Lietojiet tikai to barošanas kabeli, kas tiek piegādāts kopā ar izstrādājumu. Cita kabeļa lietošana var izraisīt aizdegšanos vai strāvas triecienu. Nelietojiet šo kabeli nevienas citas ierīces pieslēgšanai.
- Pārliedzinieties, vai barošanas kabelis atbilst visām spēkā esošajām vietējām drošības normām.
- Lietojiet tikai etiķetē norādīto enerģijas avota veidu.
- Novietojiet izstrādājumu sienas kontakta tuvumā, kur barošanas kabeli var viegli atvienot.
- Nepieļaujiet barošanas kabeļa sabojāšanu vai nodilšanu.
- Ja lietojat pagarinājuma kabeli, pārliedzinieties, vai kopējā pagarinājuma kabelim pieslēgto ierīču jauda nepārsniedz pagarinājuma kabeļa jaudu. Pārliedzinieties arī par to, vai kopējā sienas kontaktam pieslēgtā visu ierīču jauda nepārsniedz sienas kontakta jaudu.
- Izvairieties no vietām, kurās strauji mainās siltums vai mitrums, ir iespējami triecieni, vibrācijas vai putekļi.
- Atstājiet pietiekami daudz telpas ap izstrādājumu, lai notiktu ventilācija. Neaizsedziet un nepārklājiet korpusa pārsega atveres un neievietojiet spraugās nekādus priekšmetus.
- Nenovietojiet izstrādājumu radiatora vai apkures izeju tuvumā vai tiešā saules gaismā.
- Novietojiet izstrādājumu uz līdzenas, stabilas virsmas, kas visos virzienos ir lielāka par tā pamatni. Tas nedarbosies pareizi, ja būs novietots slīpi.
- Pārliedzinieties, vai izstrādājuma aizmugure atrodas vismaz 10 cm atstatumā no sienas.
- Kopēšanas, drukāšanas vai skenēšanas laikā neveriet vaļā skeneri.
- Neapšļakstiet izstrādājumu ar kādu šķidrums.
- Izstrādājuma tuvumā vai tā apkopē nelietojiet smidzinātājus, kas satur uzliesmojošas gāzes. Tas var izraisīt aizdegšanos.
- Izņemot gadījumus, kas speciāli aprakstīti izstrādājuma dokumentos, nemēģiniet veikt tehnisko apkopi.

- Atvienojiet izstrādājumu no barošanas un uzticiet tā apkopi kvalificētam personālam šādos gadījumos: ja bojāts barošanas kabelis vai kontaktdakša; ja izstrādājumā iekļuvis šķidrums; ja izstrādājums nomests zemē vai bojāts tā korpuss; ja izstrādājums nedarbojas tā, kā paredzēts, vai ievērojami mainījies tā veiktspēja. Veiciet tikai to vadības ierīču regulēšanu, kas ir aprakstīta darba instrukcijās.
- Glabājot vai transportējot izstrādājumu, neturiet to slīpi, novietojiet uz sāna vai ar augšpusi uz leju, pretējā gadījumā var sākties tintes noplūde no kasetnēm.
- Uzmanieties, lai neiespiestu pirkstus, aizverot skeneri.

Tintes kasetnes drošības norādījumi

- Glabājiet tintes kasetnes bērniem nepieejamā vietā un nedzeriet tinti.
- Ievērojiet piesardzību, rīkojoties ar lietotām tintes kasetnēm – ap tintes padeves portu var būt palikusi tinte. Ja tinte nokļūst uz ādas, nomazgājiet to ar ziepēm un ūdeni. Ja tā iekļūst acīs, nekavējoties izskalojiet tās ar ūdeni. Ja tomēr saglabājas redzes problēmas, nekavējoties apmeklējiet ārstu.
- Nelieciet rokas izstrādājuma iekšpusē un neaiztieciat kasetnes drukāšanas laikā.
- Pēc izlietotās kasetnes izņemšanas nekavējoties ievietojiet jaunu tintes kasetni. Ja kasetnes neievieto uzreiz, drukas galviņa var izžūt, un izstrādājums var neveikt drukāšanu.
- Ja izņemat tintes kasetni vēlākai lietošanai, aizsargājiet tintes padeves vietu no nefūrumiem un putekļiem un glabājiet to tādos pašos apstākļos, kādos atrodas izstrādājums. Ievērojiet, ka tintes padeves portā ir vārsts, tāpēc nav vajadzīgi pārsegi vai aizbāžņi, bet ir nepieciešams rūpēties, lai neļautu tintei notraipīt priekšmetus, ko kasetne skar. Neaizskariet tintes kasetni, tintes padeves portu vai tā apkārti.

Brīdinājumi un aizrādījumi

Lasot instrukcijas, ievērojiet šos norādījumus:

Uzmanību!

Piesardzības norādes ir rūpīgi jāievēro, lai novērstu fiziskas traumas.

Brīdinājums:

brīdinājumi jāņem vērā, lai izvairītos no ierīces bojājumiem.

Piezīme:

piezīmes satur nozīmīgu informāciju par izstrādājumu.

Padoms:

padomi satur norādījumus par izstrādājuma lietošanu.

Autortiesību paziņojums

Nevienu šīs publikācijas daļu nedrīkst ne pavairot, ne saglabāt izguves sistēmā vai nodot tālāk jebkādā veidā vai ar jebkādiem līdzekļiem – elektroniskiem, mehāniskiem, fotokopējot, ierakstot vai citādi – bez iepriekšējas rakstiskas “Seiko Epson Corporation” atļaujas. Šeit ietvertā informācija attiecas tikai uz šī izstrādājuma lietošanu. Epson neatbild par šīs informācijas attiecināšanu uz citiem printeriem.

Ne “Seiko Epson Corporation”, ne tās filiāles nav atbildīgas šī izstrādājuma pircēja vai trešās puses priekšā par bojājumiem, zaudējumiem, izmaksām vai izdevumiem, kas pircējam vai trešajai pusei radušies negadījuma, šī izstrādājuma nepareizas lietošanas vai neatļautu pārveidojumu, remonta vai izmaiņu rezultātā vai (izņemot ASV) stingri neievērojot “Seiko Epson Corporation” dotās ekspluatācijas un tehniskās apkopes instrukcijas.

“Seiko Epson Corporation” neatbild par bojājumiem vai problēmām, kas radušās, lietojot kādu no iespējām vai patēriņa produktiem, kas nav oriģinālie Epson izstrādājumi vai “Seiko Epson Corporation” atzītie izstrādājumi.

“Seiko Epson Corporation” neatbild par bojājumu, kas radies elektromagnētiskās iedarbības rezultātā, lietojot citus interfeisa kabeļus, nevis “Seiko Epson Corporation” atzītos izstrādājumus.

EPSON® ir reģistrēta preču zīme un EPSON STYLUS™ un “Exceed Your Vision” ir “Seiko Epson Corporation” preču zīmes.

USB DIRECT-PRINT™ un USB DIRECT-PRINT logo ir “Seiko Epson Corporation” preču zīmes.
Copyright © 2002 Seiko Epson Corporation. All rights reserved.

DPOF™ ir CANON INC., Eastman Kodak Company, Fuji Photo Film Co., Ltd. un Matsushita Electric Industrial Co., Ltd. preču zīme.

SDHC™ ir preču zīme.

Memory Stick, Memory Stick Duo, Memory Stick PRO, un Memory Stick PRO Duo ir Sony Corporation preču zīmes.

xD-Picture Card™ ir Fuji Photo Film Co., Ltd. preču zīme.

Vispārējs paziņojums: citi šeit lietotie ražojumu nosaukumi ir minēti tikai identificēšanas nolūkā un var būt to attiecīgo īpašnieku preču zīmes. Epson atsakās no jebkādam un visām tiesībām uz šīm zīmēm.

Copyright © 2006 Seiko Epson Corporation. All rights reserved.

Detalū un vadības paneļa funkciju rokasgrāmata

Sastāvdaļas

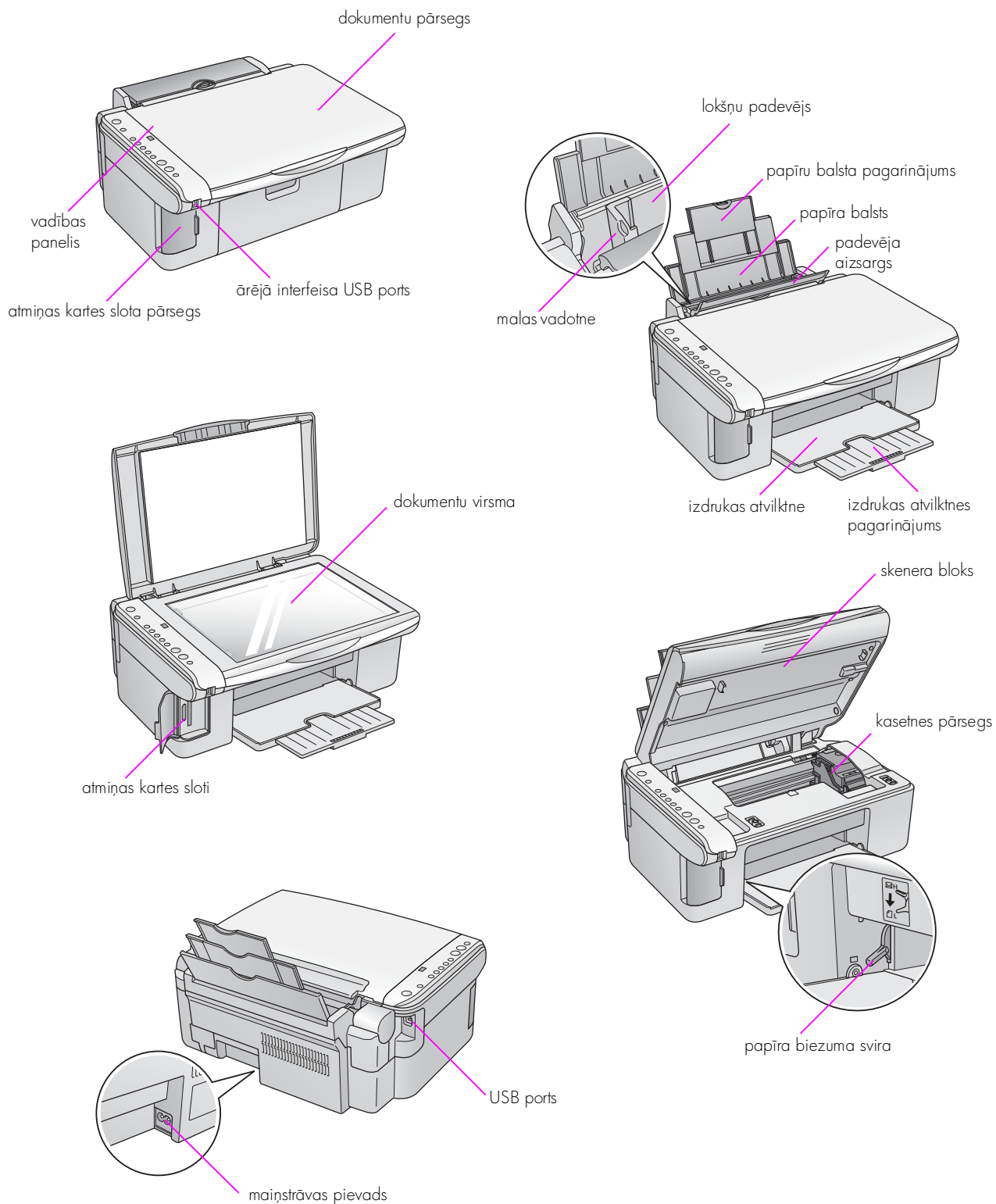

Vadības paneļa funkcijas

Pogas

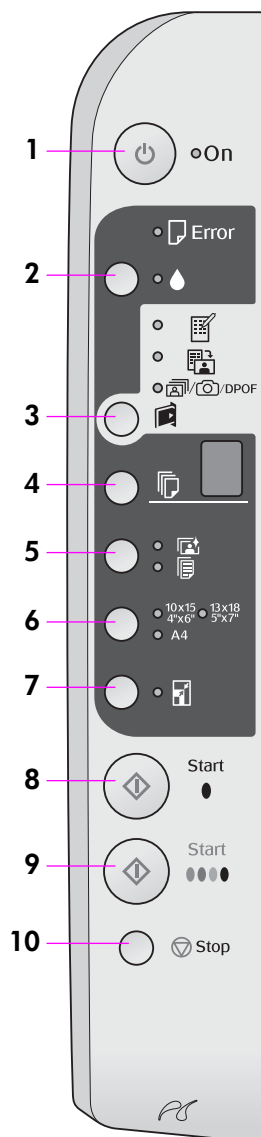

	Poga	Funkcija
1	On (ieslēgts)	Nospiediet, lai printeri ieslēgtu vai izslēgtu.
2	•	Nospiediet, lai nomainītu tintes kasetnes. Nospiediet un trīs sekundes turiet nospiestu, lai notīrītu drukas galviņu (kad nedeg indikators •).
3	Memory Card (atmiņas karte)	Nospiediet, lai izvēlētos iespēju izdrukāt no atmiņas kartes. Print Index Sheet -A4- (drukāt indeksa lapu A4) To parasti izvēlas, nospiežot atmiņas kartes pogu. Print from Index Sheet (drukāt no indeksa lapas) To izvēlas automātiski pēc indeksa lapu izdrukāšanas atmiņas kartei. Print All/PictBridge (drukāt visu/PictBridge) Izvēlieties šo iespēju, lai izdrukātu visus fotoattēlus no atmiņas kartes, lai izdrukātu fotoattēlus, izmantojot atmiņas kartē saglabāto DPOF informāciju, vai izdrukāt fotoattēlus tieši no ciparu fotoaparāta. Piezīme: DPOF režīms ir pieejams tikai tad, ja atmiņas kartē esošie fotoattēli satur DPOF informāciju. Lai izdrukātu no atmiņas kartes visus fotoattēlus, izslēdziet DPOF režīmu savā fotoaparātā.
4	Copies (kopijas)	Nospiediet, lai izvēlētos kopiju skaitu. Skaitlis logā mainās no 1 līdz 9, pēc tam redzams -, un tad cikls atkārtojas.
5	Paper Type (papīra veids)	Nospiediet, lai izvēlētos papīra veidu. Izvēlieties Photo paper, ja lokšņu padevējā ievietots Photo paper (fotopapīrs). Izvēlieties Standard paper, ja lokšņu padevējā ievietots parastais papīrs.
6	10 x 15 4" x 6" 13 x 18 5" x 7" A4 Paper Size (papīra izmērs)	Nospiediet, lai izvēlētos lokšņu padevējā ievietotā papīra izmēru.
7	Fit to Page (pielāgot lapas izmēram)	Izvēlieties šo iespēju, lai samazinātu vai palielinātu kopēto fotoattēlu līdz izvēlētajam papīra izmēram. Kopējot fotoattēlus, jūs varat izvēlēties, vai kopēt ar apmalēm vai bez tām (► "Fotoattēlu kopēšana" lpp. 11).
8	Start B&W (sākt D [melnbaltu])	Nospiediet, lai iegūtu melnbaltu kopiju.
9	Start Color (sākt E [krāsainu])	Nospiediet, lai iegūtu krāsainu kopiju vai lai sāktu drukāt no atmiņas kartes.
10	Stop (pārtraukt)	Nospiediet, lai pārtrauktu kopēšanu. Drukātais papīrs tiks izdzīts, un kopiju skaits – atiestatīts.

Indikatori

● = deg ● = mirgo

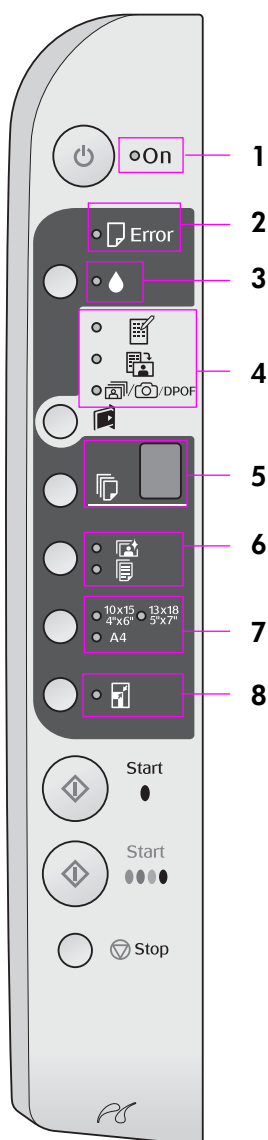

	Indikators	Režīms	Statuss
1	On (ieslēgts)	●	Printeris ir ieslēgts.
		● (lēni)	Printeris ir darba gatavībā.
		● (ātri)	Printeris izslēdzas.
2	Error (kļūda)	● vai ●	Notikusi kļūda (➔ "Problēmu risināšana" lpp. 22).
3	●	●	Tintes kasetnē ir maz tintes. Kopēšanu iespējams turpināt, līdz visa tinte ir izlietota.
		●	Tintes kasetne ir tukša vai arī tās trūkst.
4	[Print Index Sheet -A4-] (drukāt indeksa lapu A4) [Print from Index Sheet] (drukāt no indeksa lapas) [Print All/PictBridge] (drukāt visu/PictBridge)	●	Izvēlēta viena no iespējam izdrukāšanai no atmiņas kartes.
		● [DPOF]	Izdrukāšana no atmiņas kartes notiek DPOF režīmā.
5	[Copies] (kopijas) (logs)	1 – 9	Parāda kopiju skaitu.
		-	Tiks izgatavots līdz 100 kopijām atkarībā no tā, cik daudz papīra ievietots.
		E	Notikusi kļūda.
		H	Papīra biezuma svira ir iestatīta pozīcijā [E] (aplaksne).
		K	Papīra biezuma svira ir iestatīta pozīcijā [K] (standarts).
		P	Mirgo, kad fotoaparāts tiek savienots ar PictBridge datiem. Ja pievienotā ierīce netiek atbalstīta, P mirgo ar divzibšņu intervālu un mirgo indikators [Error] un indikators [DPOF] [Print All/DPOF/PictBridge].
. (punkts)	Ja 15 minūšu laikā netiek nospiesta neviens pogas, printeris pāriet "miega" režīmā. Lai to "pamodinātu", nospiediet jebkuru pogu (izņemot pogu [On]).		
6	[Photo Paper] (fotopapīrs) [Plain Paper] (parastais papīrs)	●	Parāda izvēlēto papīra veidu.
7	10 × 15 4" × 6" 13 × 18 5" × 7" A4	●	Parāda izvēlēto papīra izmēru.
8	[Fit to Page] (pielāgot lapas izmēram)	●	Izvēloties papīra veidu [Plain Paper] (parastais papīrs), kopētais attēls tiek samazināts vai palielināts atbilstoši izvēlēta papīra izmēram, atstājot apmales. Izvēloties papīra veidu [Photo Paper] (fotopapīrs), kopētais attēls tiek samazināts vai palielināts atbilstoši izvēlēta papīra izmēram, neatstājot apmales.

Apiešanās ar papīru

Epson piedāvā daudzpusīgu speciālo papīru klāstu, kas, izmantojot šo papīru un Epson tinti Epson printeros, nodrošina izcilus rezultātus. Izvēlētais papīrs ietekmē to, kā izskatīsies izdrukas, tāpēc noteikti izvēlieties darbam vispiemērotāko papīru.

Papīra izvēle

Ja tikai kopējat vai drukājat “melnraksta” kvalitātes attēlu, pietiek ar parasto papīru. Tomēr vislabāko rezultātu sasniegšanā vajadzētu izmantot kādu no Epson speciālajiem tintes strūklas papīriem, kas izstrādāti īpaši šim printerim.

Pirms drukāšanas vadības panelī jāizvēlas pareizais papīra veida iestatījums. Šis svarīgais iestatījums nosaka, kā tinte tiek uzklāta uz papīra.

Izvēlieties no šiem papīra veidiem un iestatījumiem:

Papīra veids	Izmērs	Papīra veida iestatījums	Ielādes jauda
Plain paper (parastais papīrs)*	A4	Plain Paper (parastais papīrs)	12 mm
Bright White Ink Jet Paper (spoži balts tintes strūklas papīrs)	A4	Plain Paper (parastais papīrs)	80 lokšņu
EPSON Premium Ink Jet Plain Paper (tintes strūklas parastais papīrs)	A4	Plain Paper (parastais papīrs)	100 lokšņu
EPSON Premium Glossy Photo Paper (augstas kvalitātes glancētais fotopapīrs)	10 × 15 13 × 18 A4	Photo Paper (fotopapīrs)	20 lokšņu
Premium Semigloss Photo Paper (augstas kvalitātes pusglancēts fotopapīrs)	10 × 15 A4	Photo Paper (fotopapīrs)	20 lokšņu
Glossy Photo Paper (glancēts fotopapīrs)	10 × 15 13 × 18 A4	Photo Paper (fotopapīrs)	20 lokšņu
Glossy Photo Paper (glancēts fotopapīrs)	10 × 15 13 × 18 A4	Photo paper (fotopapīrs)	20 lokšņu

* Jūs varat lietot 64 – 90 g/m² papīru.

Papīra ievietošana

1. Atveriet un izvelciet papīra balstu.

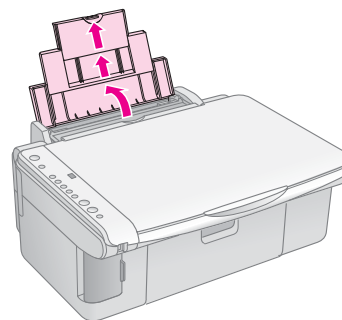

2. Atveriet izdrukas atvilktni un izvelciet pagarinājumus.

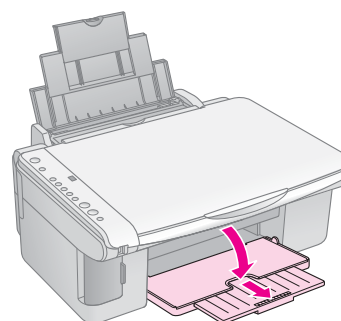

3. Pārvietojiet padeves aizsargu uz priekšu.

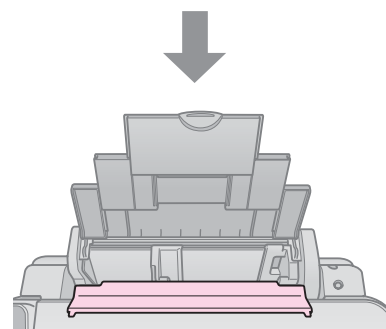
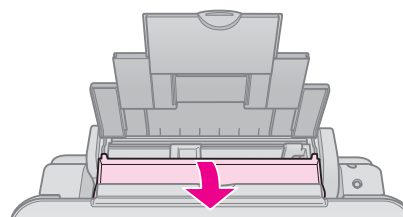

4. Ievietojiet papīru, kā parādīts turpmākajos attēlos.

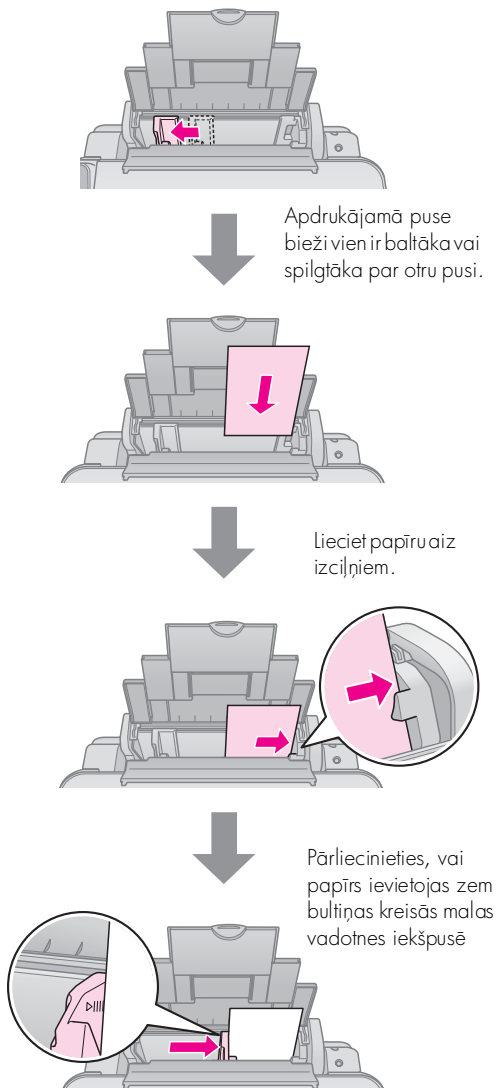

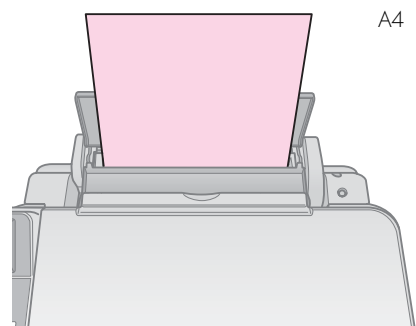
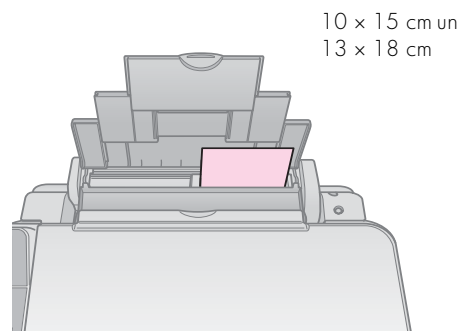
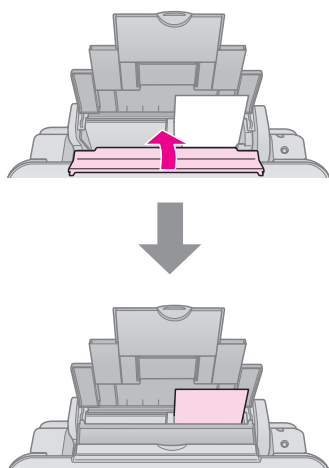

5. Pārvietojiet padeves aizsargu atpakaļ.

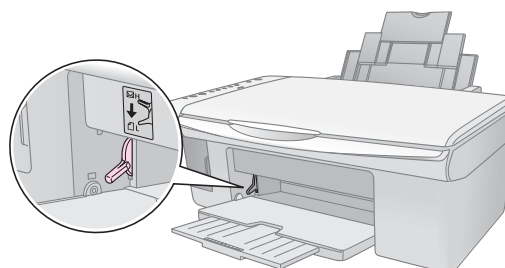

Pārliecinieties arī par to, vai papīra biezuma svira ir iestatīta pozīcijā .



Īsu brīdi vadības panela logā  [Copies] (kopijas) ir redzams burts L, ja pārvietojat sviru pozīcijā ; burts H redzams, kad svira tiek pārvietota pozīcijā .

Piezīme:

noteikti nelieciet printerī vairāk lokšņu, nekā ieteikts. Pirms drukāšanas pārbaudiet **Paper Type** (papīra veids) iestatījumu, lai pārliecinātos, vai tas atbilst ievietotā papīra veidam (→ "Papīra izvēle" lpp. 8).

Kopēšana

Dokumentus un fotoattēlus var kopēt, neizmantojot datoru.

Kopējot ievērojiet turpmāko:

- kopētais attēls var nebūt tikpat liels, cik oriģinālais attēls;
- atkarībā no izmantotā papīra veida izdrukas kvalitāte var būt zemāka izdrukas augšpusē un apakšpusē, vai arī šīs vietas var būt izsmērētas;
- ja kopēšanas laikā kļūst redzams zema tintes līmeņa indikators, darbu var turpināt, līdz tinte izbeidzas, vai arī pārtraukt un nomainīt kasetni;
- dokumentu virsmai vienmēr jābūt tīrai;
- dokumentam vai fotogrāfijai ir jāpiegulst dokumentu virsmai, citādi kopija būs neasa;
- drukāšanas laikā nedrīkst vilkt ārā papīru, tas tiks izdzīts automātiski.

Oriģinālu novietošana uz dokumentu virsmas

1. Atveriet dokumentu pārsegu un novietojiet oriģinālu uz dokumentu virsmas augšējā kreisajā stūrī ar skatu uz leju.

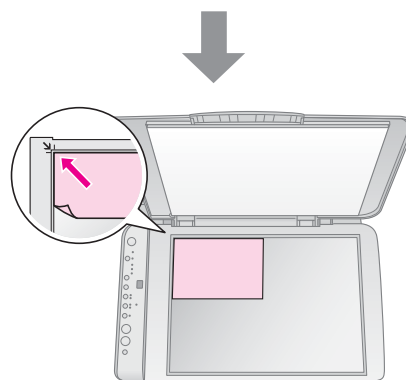
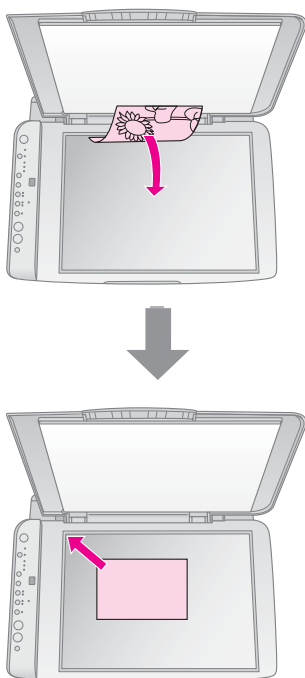

2. Aizveriet pārsegu uzmanīgi, lai neizkustinātu oriģinālu.

Brīdinājums:

nekad neveriet dokumentu pārsegu plašāk par tā atduri un nelieciet uz printera smagus priekšmetus.

Ja nepieciešams kopēt biezu vai liela izmēra dokumentu, dokumentu pārsegu var noņemt. Atveriet to un velciet tieši uz augšu.

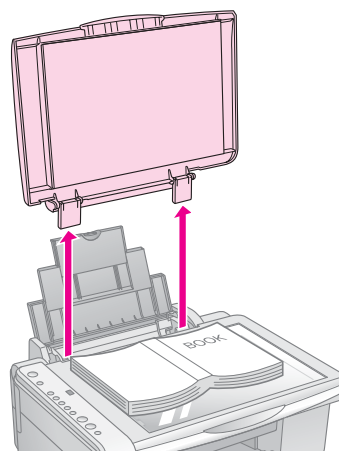

Ja kopēšanā nepieciešams dokumentu nospiegt līdzeni, nespiediet pārāk stipri un uzmanieties, lai to neizkustinātu.

Kad darbs pabeigts, atlieciet atpakaļ dokumentu pārsegu, ievietojot tā izciļņus spraugās.

Dokumentu kopēšana



Padoms:

parastu kopiju izgatavošanā labi der parastais fotokopiju papīrs. Lai teksts būtu skaidrāks un krāsas – spilgtākas, mēģiniet drukāt uz kāda no speciālajiem Epson papīriem (➔ “Papīra izvēle” lpp. 8).

1. Ielieciet parasto papīru (➔ lpp. 8).
2. Uzlieciet oriģinālu uz dokumentu virsmas (➔ “Oriģinālu novietošana uz dokumentu virsmas” lpp. 10).
3. Vadības panelī veiciet šādus iestatījumus.

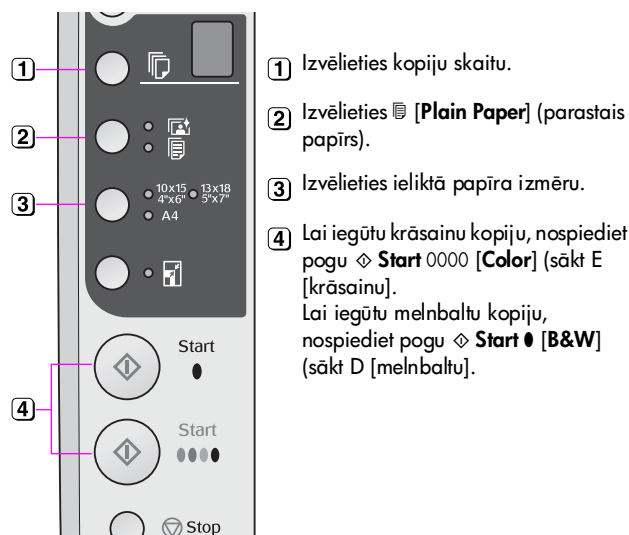

Padoms:

ja vēlaties automātiski mainīt kopijas lielumu atbilstoši ievietotā papīra izmēram, ieslēdziet indikatoru [Fit to Page] (pielāgot lapas izmēram), nospiežot pogu [Fit to Page] (pielāgot lapas izmēram).

Indikators **On** (ieslēgts) mirgo, un pēc brīža dokuments tiek nokopēts.

Ja nepieciešams kopēšanu apturēt, nospiediet pogu **Stop** (apturēt).

Piezīme:

ja kopijas apmales tiek nogrieztas, nedaudz atvirziet oriģinālu no stūra.

Fotoattēlu kopēšana



1. Ielieciet fotopapīru (➔ lpp. 8).

2. Uzlieciet oriģinālu uz dokumentu virsmas (➔ “Oriģinālu novietošana uz dokumentu virsmas” lpp. 10).
3. Vadības panelī veiciet šādus iestatījumus.

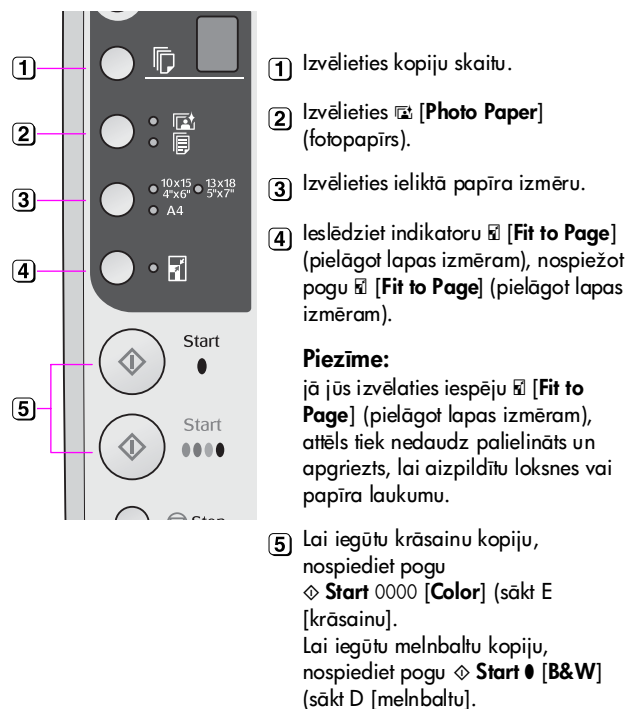

Padoms:

ja vēlaties baltu apmali, izslēdziet indikatoru [Fit to Page] (pielāgot lapas izmēram), nospiežot pogu [Fit to Page] (pielāgot lapas izmēram).

Indikators **On** (ieslēgts) mirgo, un pēc brīža fotoattēls tiek nokopēts.

Ja nepieciešams kopēšanu apturēt, nospiediet pogu **Stop** (apturēt).

Kopēšanas paātrināšana

Ja vēlaties izgatavot kopiju ātri un nav nepieciešama augsta kvalitāte, jūs varat izdrukāt “melnraksta” kopiju. Drukšanas kvalitāte ir zemāka, taču kopija tiek izdrukāta ātrāk.

1. Ielieciet A4 formāta parasto papīru un vadības panelī izvēlieties [Plain Paper] (parastais papīrs) un **A4**.
2. Kad kopēšanai viss sagatavots, nospiediet un turiet nospiektu pogu **Stop** (apturēt) pēc tam nospiediet un turiet nospiektu pogu **Start** 0000 [Color] (lai iegūtu krāsainu kopiju) vai pogu **Start** [B&W] (lai iegūtu melnbaltu kopiju).
3. Kad sāk mirgot indikators **On** (ieslēgts), atlaidiet abas pogas.

Piezīme:

izdrukājot “melnraksta” kopijas, melnā un krāsu tinte tiek samaisīta pat tad, ja drukā melnbaltas kopijas.

Drukāšana no atmiņas kartes

Fotogrāfijas var izdrukāt tieši no ciparu fotoaparāta atmiņas kartes. Vienkārši ievietojiet atmiņas karti atmiņas kartes slotā un – varat sākt drukāt.

Apiešanās ar atmiņas karti

Savietojamās kartes

Pārlicinieties, vai atmiņas karte atbilst šādām prasībām.

Kartes tips	CompactFlash, Microdrive, SD atmiņas karte, SDHC atmiņas karte, MultiMediaCard, miniSD karte, miniSDHC karte, microSD karte, microSDHC karte, Memory Stick, Memory Stick PRO, Magic Gate Memory Stick, Magic Gate Memory Stick Duo, Memory Stick Duo, Memory Stick PRO Duo, xD-Picture Card, xD-Picture Card Type M, xD-Picture Card Type H
Materiālu formāts	DCF (Design rule for Camera File system – fotoaparātu failu sistēmu uzbūves noteikumi) atbilstoši versijai 1.0 vai 2.0. Visi karšu tipi, kas atbalsta standarta versiju.
Faila formāts	JPEG ar standarta Exif versiju 2.21
Attēla izmērs	80 × no 80 pikseliem līdz 9200 × 9200 pikseliem
Failu skaits	Līdz 999

Atmiņas kartes ielikšana

1. Izslēdziet datoru vai atvienojiet to no printera.
2. Pārlicinieties, vai printeris ir ieslēgts.
3. Atveriet atmiņas kartes slotu pārsegu.

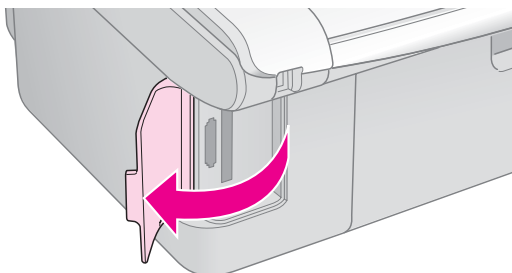

4. Pārlicinieties, vai nedeg atmiņas kartes indikators un vai slotā jau nav atmiņas kartes. Tad ievietojiet savu atmiņas karti.

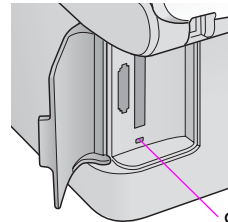

atmiņas kartes indikators

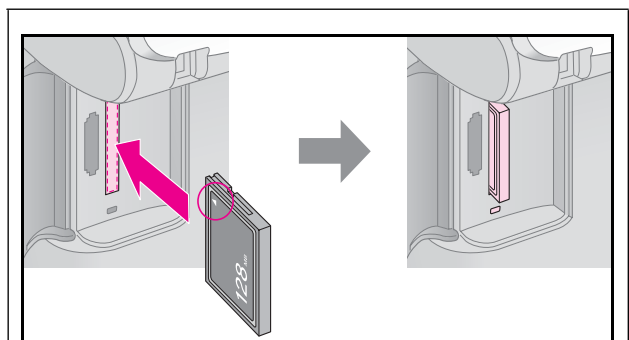

CompactFlash
Microdrive

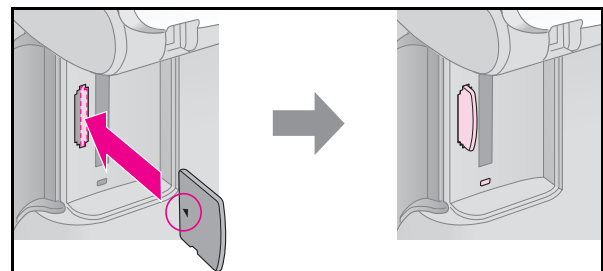

xD-Picture Card
xD-Picture Card Type M
xD-Picture Card Type H

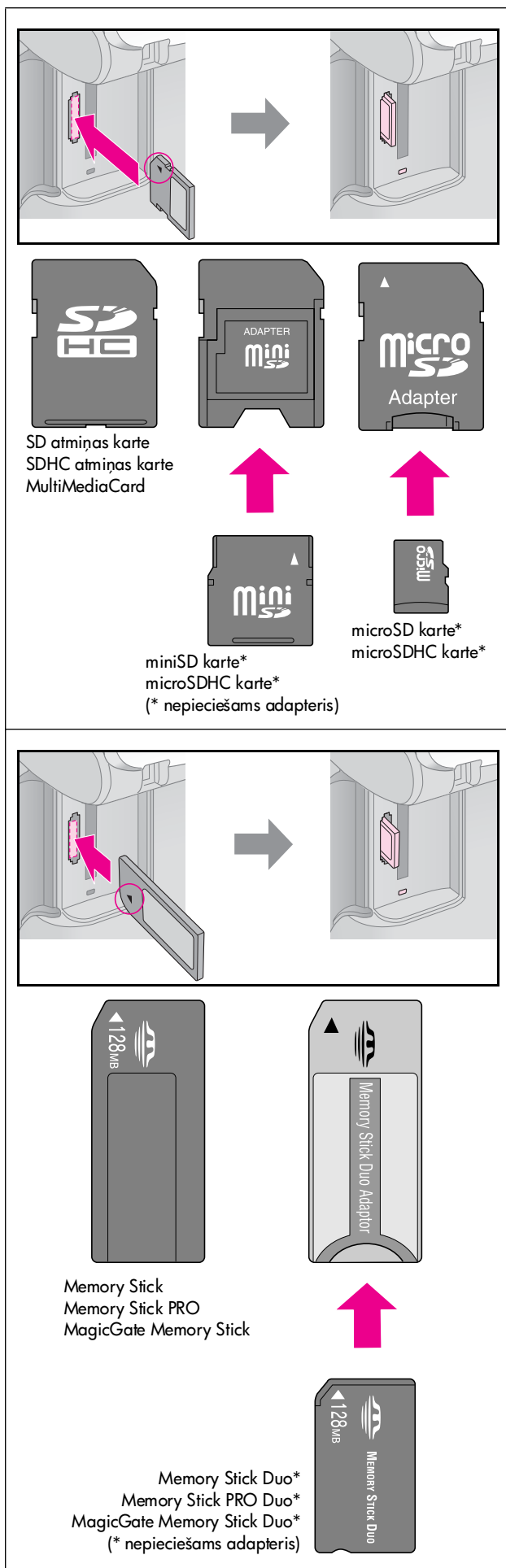

⚠ Brīdinājums:

Noteikti pārbaudiet, kā karte jāieliek, un, ja kartei nepieciešams adapteris, pirms kartes ielikšanas noteikti pieslēdziet adapteri. Pretējā gadījumā jūs nevarēsiet karti no printera izņemt.

5. Pārliecinieties, vai atmiņas kartes indikators mirgo un pēc tam paliek degot.
6. Aizveriet atmiņas kartes slota pārsegu.

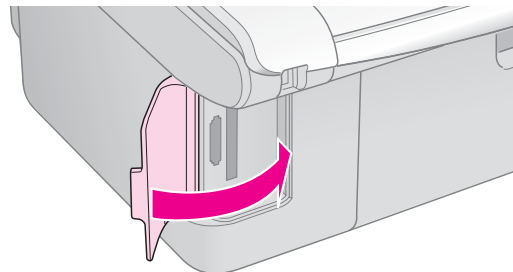

⚠ Brīdinājums:

- ❑ Vienlaicīgi nelieciet slotā vairāk par vienu atmiņas karti.
- ❑ Nemēģiniet atmiņas karti iespiest slotā ar spēku. Atmiņas kartes nav ievietošanas pilnībā. Spiežot atmiņas karti ar spēku, var sabojāt printeri, atmiņas karti vai abus.
- ❑ Kamēr atmiņas karte ir ielikta, atmiņas kartes slota pārsegam jābūt aizvērtam. Tas pasargās atmiņas karti un slotu no putekļiem un statiskās elektrības; pretējā gadījumā var pazaudēt atmiņas kartes informāciju, vai arī var tikt sabojāts printeris.
- ❑ Statiskā izlāde var izraisīt nepareizu atmiņas kartes darbību.

Piezīme:

- ❑ no atmiņas kartes var izdrukāt tikai krāsainu attēlu; melnbaltu attēlu izdrukāt nevar.
- ❑ Ja ciparu fotoaparāts ir pievienots pie printera, atvienojiet to, pirms ievietojat atmiņas karti.

Atmiņas kartes izņemšana

1. Pārliecinieties, vai visi drukas darbi ir pabeigti.
2. Atveriet atmiņas kartes slota pārsegu.
3. Pārliecinieties, vai atmiņas kartes indikators nemirgo.
4. Izvelciet atmiņas karti no slota tieši uz augšu.
5. Aizveriet atmiņas kartes slota pārsegu.

⚠ Brīdinājums:

- ❑ Neņemiet karti ārā un neizslēdziet printeri, kamēr mirgo atmiņas kartes indikators, pretējā gadījumā jūs varat pazaudēt atmiņas kartē esošos datus.
- ❑ Ja datorā tiek izmantots Windows 2000 vai XP, nekad neizslēdziet printeri un neatvienojiet USB kabeli, kad ir ielikta atmiņas karte; tā var pazaudēt atmiņas kartē esošo informāciju. Plašāku informāciju var uzzināt tiešsaistes *Lietotāja rokasgrāmatā*.

Fotoattēlu izvēle un drukāšana, izmantojot indeksa lapu

Fotoattēlu izvēlē drukāšanai var lietot indeksa lapu. Vispirms izdrukājat indeksa lapu, kurā ir visu atmiņas kartes fotogrāfiju mazi attēli. Tad atzīmējat indeksa lapāt os fotoattēlus, kurus vēlaties izdrukāt, skenējiet lapu, un izvēlētie fotoattēli tiks izdrukāti automātiski.

Indeksa lapas izdrukāšana

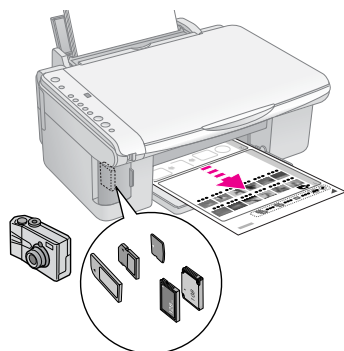

Fotoattēlu izvēle indeksa lapā

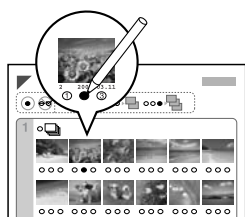

Indeksa lapas skenēšana

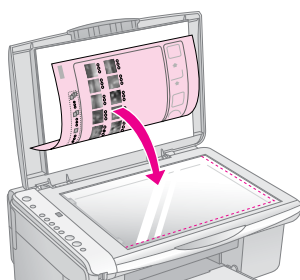

Izvēlēto fotogrāfiju izdrukāšana

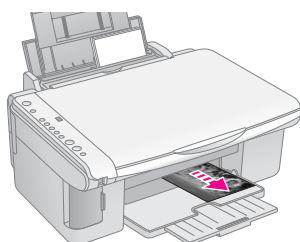

1. Indeksa lapas izdrukāšana

1. Ievietojiet vairākas A4 formāta parastā papīra loksnes (➔ lpp. 8).

Katrā lapā tiek izdrukāts līdz pat 30 attēlu, un, ja atmiņas kartē ir vairāk par 30 fotoattēliem, jums vajadzēs vairākas loksnes visu indeksa lapu izdrukāšanai.

2. Ielieciet atmiņas karti (➔ lpp. 12).
3. Nospiediet taustiņu [Memory Card] (atmiņas kartē) vienu vai vairākas reizes, līdz iedegas indikators [Print Index Sheet -A4-] (drukāt indeksa lapu).

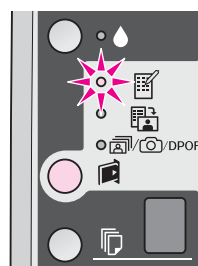

4. Pārliecinieties, vai ir izvēlēts [Plain Paper] (parastais papīrs) un **A4**.
5. Nospiediet pogu **Start 0000 [Color]** (sākt E [krāsainu]). Indikators **On** mirgo, un indeksa lapā tiek drukāta.

Ja nepieciešams apturēt drukāšanu, nospiediet pogu **Stop** (apturēt).

Piezīme:

- Pārliecinieties, vai trīsstūra atzīme indeksa lapas augšējā kreisajā stūrī ir nodrukāta pareizi. Ja indeksa lapā nav nodrukāta pareizi, printeris nevar to ieskenēt.
- Ja atmiņas kartē ir daudz fotoattēlu, tas var ilgt vairākas minūtes.
- Vairākas indeksa lapas tiek drukātas, sākot no pēdējās, tāpēc jaunākie fotoattēli tiek drukāti vispirms.

2. Fotoattēlu izvēle indeksa lapā

Izmantojiet tumšu pildspalvu vai zīmuli, lai indeksa lapā, iekrāsojot aplīšus, atzīmētu vajadzīgos fotoattēlus.

Labi:

Slikti:

Izvēlieties **All** (visi), lai izdrukātu pa vienai kopijai no katra fotoattēla, vai ierakstiet ciparu zem katra fotoattēla, izvēloties 1, 2 vai 3 kopijas.



3. Indeksa lapas skenēšana un izvēlēto fotoattēlu izdrukāšana

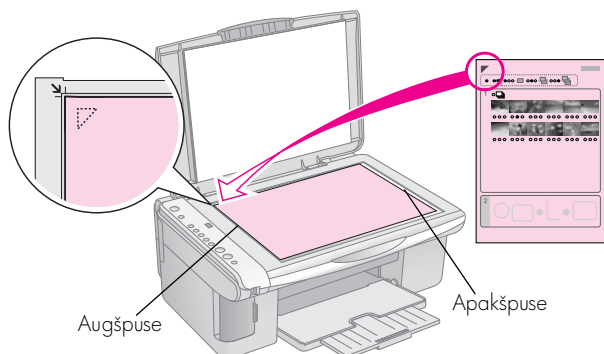

1. Novietojiet indeksa lapu ar lejup vērstu skatu uz dokumentu virsmas augšējā kreisajā stūrī tā, lai lapas augšmala būtu pielīdzināta dokumentu virsmas kreisajai malai.

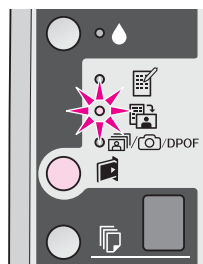



2. Aizveriet dokumentu pārsegu.
3. Ielieciet printerī vajadzīgo papīru (➔ lpp. 8). Ielieciet tik daudz lokšņu, lai pietiktu visiem izdrukājamajiem fotoattēliem.
4. Pārliecinieties, vai indikators  [Print From Index Sheet] (drukāt no indeksa lapas) deg.



5. Izvēlieties  [Plain Paper] (parastais papīrs) vai  [Photo Paper] (fotopapīrs) (atkarībā no tā, kurš papīrs ievietots printerī).

Ja jūs izvēlaties  [Plain Paper] (parastais papīrs), fotoattēli tiek izdrukāti ar baltu apmali. Ja jūs izvēlaties  [Photo Paper] (fotopapīrs), fotoattēli tiek izdrukāti bez apmalēm, līdz ar papīra malu.

6. Izvēlieties ielikta papīra izmēru.
7. Nospiediet pogu  **Start 0000 [Color]** (sākt E [krāsainu]). Lapa tiek skenēta, un tiek drukāti fotoattēli.



Ja nepieciešams apturēt drukāšanu, nospiediet pogu  **Stop** (apturēt).

Piezīme:

ja ir vairāk par vienu indeksa lapu, ik reizi nogaidiet, līdz drukāšana ir pabeigta. Tad atkārtojiet iepriekš izklāstītās darbības, lai izdrukātu no katras papildu lapas.

Visu fotoattēlu vai DPOF fotoattēlu drukāšana



Veiciet turpmāk norādītās darbības, lai izdrukātu pa vienai kopijai no katra fotoattēla, vai izdrukātu tikai tos fotoattēlus, kurus izvēlējāties, izmantojot sava fotoaparāta DPOF funkciju.

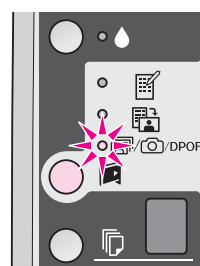

1. Ielieciet printerī vajadzīgo papīru (➔ lpp. 8). Ielieciet tik daudz lokšņu, lai pietiktu visiem izdrukājamajiem fotoattēliem.
2. Ielieciet atmiņas karti (➔ lpp. 12).
3. Nospiediet pogu  [**Memory Card**] (atmiņas karte), līdz iedegas indikators  /DPOF [**Print All/DPOF/PictBridge**] (drukāt visu/DPOF/PictBridge).





Piezīme:

ja atmiņas kartē nav DPOF informācijas, tiks izdrukāts pa vienai kopijai no visiem fotoattēliem.

4. Izvēlieties  [Plain Paper] (parastais papīrs) vai  [Photo Paper] (fotopapīrs) (atkarībā no tā, kurš papīrs ievietots printerī).

Ja jūs izvēlaties  [Plain Paper] (parastais papīrs), fotoattēli tiek izdrukāti ar baltu apmali. Ja jūs izvēlaties  [Photo Paper] (fotopapīrs), fotoattēli tiek izdrukāti bez apmalēm, līdz ar papīra malu.

5. Izvēlieties ielikta papīra izmēru.
6. Nospiediet pogu  **Start 0000 [Color]** (sākt E [krāsainu]).

Ja nepieciešams apturēt drukāšanu, nospiediet pogu  **Stop** (apturēt).

Drukāšana no ciparu fotoaparāta



Fotoattēlus var izdrukāt, pieslēdzot ciparu fotoaparātu tieši pie šī printera.



Ciparu fotoaparāta prasības

Pārlicinieties, vai fotoaparāts un fotoattēli atbilst šādām prasībām.

Tiešās drukas savietojamība	PictBridge vai USB DIRECT-PRINT
Faila formāts	JPEG
Attēla izmērs	80 × no 80 pikseliem līdz 9200 × 9200 pikseliem

Pieslēgšana un drukāšana

1. Pārlicinieties, vai printeris šobrīd nedrukā no datora, un izņemiet no printera visas atmiņas kartes.
2. Ielieciet printerī vajadzīgo papīru (➔ lpp. 8). Ielieciet tik daudz lokšņu, lai pietiktu visiem izdrukājamajiem fotoattēliem.
3. Izvēlieties  [Plain Paper] (parastais papīrs) vai  [Photo Paper] (fotopapīrs) (atkarībā no tā, kurš papīrs ievietots printerī).

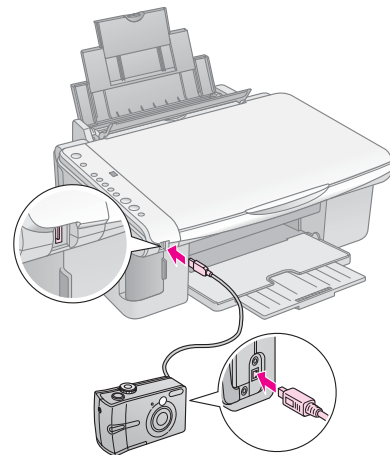

Ja jūs izvēlaties  [Plain Paper] (parastais papīrs), fotoattēli tiek izdrukāti ar baltu apmali. Ja jūs izvēlaties  [Photo Paper] (fotopapīrs), fotoattēli tiek izdrukāti bez apmalēm, līdz ar papīra malu.

4. Izvēlieties ielikta papīra izmēru.
5. Pievienojiet USB kabeli, kas tika piegādāts kopā ar fotoaparātu, pie printera ārējā interfeisa USB porta.



6. Pārlicinieties, vai fotoaparāts ir ieslēgts, un, izmantojot fotoaparātu, izvēlieties, kurus fotoattēlus drukāt, pielāgojiet nepieciešamos iestatījumus un izdrukājiet fotoattēlus. Plašāku informāciju var atrast fotoaparāta rokasgrāmatā.

Piezīme:

- ar divzibšņu intervālu mirgojošs **P**, kas redzams  logā [Copies] (kopijas), un mirgojošs indikators  **Error** (kļūda) un indikators /DPOF [Print All/DPOF/PictBridge] (drukāt visu/DPOF/PictBridge) norāda uz to, ka fotoaparāts nav savietojams ar PictBridge vai USB DIRECT-PRINT. Epson nevar garantēt visu fotoaparātu savietojamību.
- Atkarībā no šī printera un ciparu fotoaparāta iestatījumiem dažas papīru veidu, lielumu un izkārtojumu kombinācijas var nefikt atbalstītas.
- Daži ciparu fotoaparāta iestatījumi izdrukās var neatspoguļoties.

Izstrādājuma veiktspēju var uzturēt vislabākajā līmenī, veicot šajā nodaļā aprakstītās darbības. Šajā nodaļā ietvertas instrukcijas arī par to, kā nomainīt tintes kasetnes un pārvietot izstrādājumu.

Tintes kasetņu nomaiņa

Kad sāk mirgot tintes indikators ▲, vienā vai vairākās kasetnēs ir maz tintes. Turiet rezervē jaunas kasetnes nomaiņai.

Kad tintes indikators ● paliek degam, attiecīgās kasetnes ir jānomaina.

Padoms:

Ja kasetne ir vairāk nekā sešus mēnešus veca, drukas kvalitāte var pasliktināties. Ja nepieciešams, mēģiniet izfrit drukas galviņu (► "Drukas galviņas fīrīšana" lpp. 20). Ja izdrukas tomēr neizskatās nevainojami, iespējams, ka jānomaina kasetne.

Tintes kasetnes stāvokļa pārbaude

Veicot drukas galviņas pārbaudi (► "Drukas galviņas pārbaude" lpp. 20), iespējams pārbaudīt arī tintes kasetņu stāvokli. Izdrukātajā pārbaudes paraugā redzams, cik procentu tintes vēl ir katrā kasetnē.

Kad tintes sāk pietrūkt, pārliecinieties, vai jums ir kasetnes nomaiņai. Ja kasetne ir izlietota, drukāšana nav iespējama.

Piezīme:

Epson var garantēt tikai oriģinālās tintes kvalitāti un drošību. Ja nav ievietotas oriģinālās tintes kasetnes, tintes kasetnes stāvoklis netiks parādīts.

Tintes kasetņu iegāde

Izlietojiet Epson tintes kasetnes sešu mēnešu laikā pēc to ievietošanas un līdz to derīguma termiņa beigām.

Krāsa	Detaljas numurs	
	DX5000 sērija	CX4900 sērija
Black (melns)	T0711	T0731
Cyan (ciānzils)	T0712	T0732
Magenta (fuksīns)	T0713	T0733
Yellow (dzeltens)	T0714	T0734

Brīdinājums:

Epson iesaka lietot oriģinālās Epson tintes kasetnes. Citas tintes, nevis oriģinālās, lietošana var radīt bojājumu, uz ko neattiecas Epson garantija, un noteiktos apstākļos var radīt kļūdainu printera darbību. Epson var garantēt tikai oriģinālās tintes kvalitāti un drošību. Ja netiek lietota oriģinālā tinte, informācija par tintes kasetnes stāvokli nav redzama.

Piesardzības pasākumi darbā ar tintes kasetnēm

Uzmanību!

Ja tinte nokļūst uz rokām, nomazgājiet tās rūpīgi ar ziepēm un ūdeni. Ja tinte iekļūst acīs, nekavējoties izskalojiet tās ar ūdeni. Ja tomēr saglabājas redzes problēmas, nekavējoties apmeklējiet ārstu.

- Lai nepieļautu izstrādājuma bojājumu, nekad nepārvietojiet drukas galviņu ar roku.
- Kad tintes kasetne ir izlietota, drukāšanu vai kopēšanu nevar turpināt pat tad, ja citās kasetnēs vēl ir tinte.
- Atstājiet izlietoto kasetni printerī, līdz jūs varat nomainīt kasetni. Citādi drukas galviņas sprauslās palikusī tinte var izžūt.
- IC mikroshēma katras tintes kasetnē uzrauga no kasetnes izlietotās tintes daudzumu. Kasetnes var lietot pat tad, ja tās tiek izņemtas un ieliktas atpakaļ. Tomēr ik reizi, kad kasetnes tiek ieliktas, tiek izlietots nedaudz tintes, jo printeris automātiski pārbauda to uzticamību.
- Tintes kasetnes ar zemu tintes līmeni nevar lietot, ievietojot tās atkārtoti.

Tintes kasetņu izņemšana un ievietošana

Pirms sākt, pārliecinieties, vai jums ir jauna tintes kasetne. Sākot kasetnes nomaiņu, visas darbības jāveic vienā reizē.



1. Pārliecinieties, vai printeris ir ieslēgts.
2. Pārliecinieties, vai dokumentu pārsegs ir aizvērts, pēc tam izceliet ārā skenera bloku.

Brīdinājums:

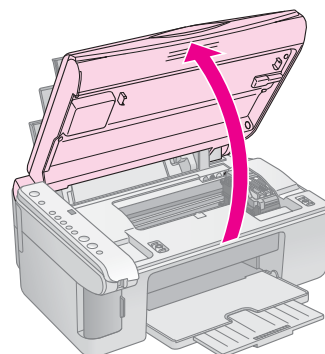
neceliet ārā skenera bloku, ja dokumenta pārsegs ir atvērts.



3. Nospiediet un atlaidiet tintes pogu .

Tintes kasetnes turētājs pārvirzās, lai pārbaudītu stāvokli, un indikators **On** (ieslēgts) un tintes indikators  mirgo. Ja vienā kasetnē tintes ir maz vai arī tā ir izlietota, printeris šo kasetni pārvieto uz atzīmi .

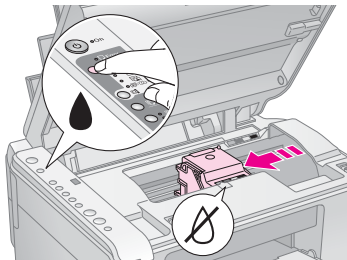

Ja nevienā kasetnē tintes līmenis nav zems vai neviena kasetne nav tukša, drukas galviņa pāriet tintes kasetnes nomaiņas pozīcijā. Pārejiet pie 5. darbības.

Piezīme:

neturiet tintes pogu  nospiestu. Ja tā tiek turēta nospiesta trīs sekundes vai ilgāk, tiek sākta drukas galviņas firšana.

4. Vēlreiz nospiediet tintes pogu .

- Ja ir tukšas vairākas kasetnes vai arī vairākās kasetnēs ir maz tintes, pret atzīmi  pārvietojas nākamā kasetne.
- Kad noteiktas visas tukšās tintes kasetnes vai kasetnes ar zemu tintes līmeni, drukas galviņa pāriet tintes kasetnes nomaiņas pozīcijā.

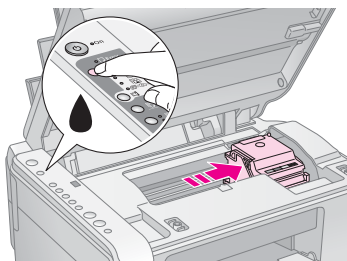

5. Atveriet kasetnes pārsegu.

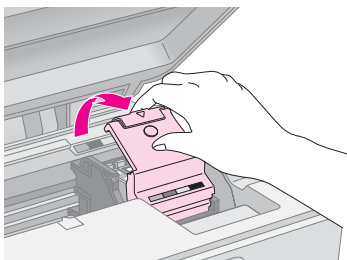

Brīdinājums:

- Nemēģiniet atvērt kasetnes pārsegu drukas galviņas pārvietošanās laikā. Pagaidiet, kamēr kasetnes ir pārvietojušās nomaiņas pozīcijā.
- Uzmanieties, lai nepieskartos attēla izceltajām daļām.

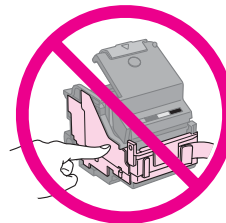

6. Izņemiet nomaināmo kasetni. Saspiediet izcilni kasetnes aizmugurē un celiet to taisni uz augšu. Likvidējiet to, ievērojot piesardzību.

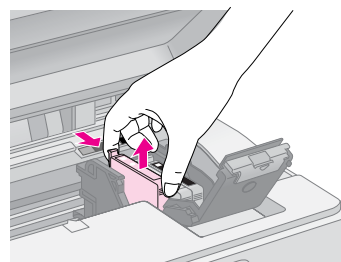

Brīdinājums:

tintes kasetni neuzpildiet atkārtoti. Citi izstrādājumi, kas nav Epson ražoti, var izraisīt bojājumu, uz kādu Epson garantija neattiecas, un noteiktos apstākļos var radīt kļūdainu printera darbību.

7. Pirms jauna tintes kasetnes iepakojuma atvēršanas četras vai piecas reizes to sakratiet. Tad izņemiet to no iepakojuma.

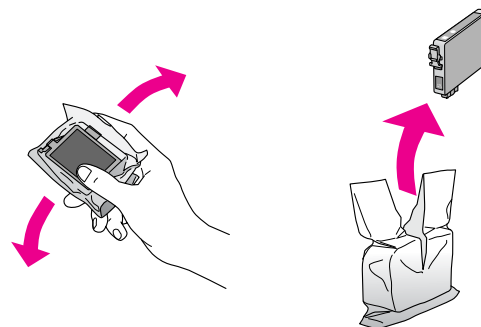

Brīdinājums:

nepieskarieties zaļajai mikroshēmai kasetnes sānos. Tas var sabojāt tintes kasetni.

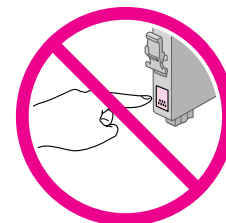

8. Noņemiet dzeltenu lenti no tintes kasetnes apakšpusē.

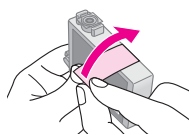

Brīdinājums:

- ❑ noņemiet dzeltenu lenti no kasetnes pirms tās ievietošanas, citādi drukas kvalitāte var pasliktināties vai jūs nespēsiet drukāt nemaz.
- ❑ Ja tintes kasetne ievietota, nenovietojiet dzeltenu lenti, izņemiet kasetni no printera, noņemiet dzeltenu lenti un tad ielieciet kasetni atpakaļ.
- ❑ Neņemiet nost caurspīdīgo blīvi kasetnes apakšpusē, citādi kasetne var kļūt nelietojama.

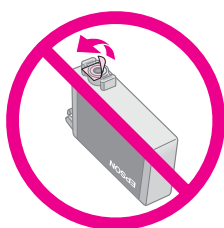

- ❑ Neņemiet nost vai neplēsiet kasetnes etiķeti, citādi tinte tecēs ārā.

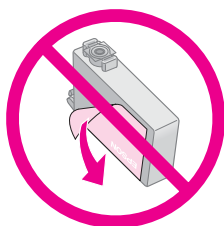

9. Ievietojiet jauno tintes kasetni turētājā un spiediet to uz leju, līdz kasetni ar klikšķi nofiksējas savā vietā.

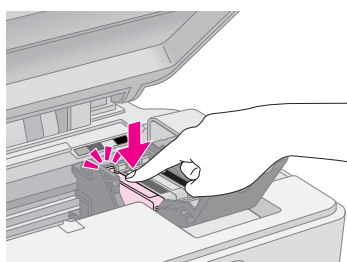

10. Nomainiet visas tintes kasetnes, kuras nepieciešams mainīt.
11. Aizveriet tintes kasetņu pārsegu un spiediet, līdz tas ar klikšķi aizveras.

Brīdinājums:

ja ir grūti aizvērt pārsegu, pārlicinieties, vai visas kasetnes ieliktas pareizi. Uzspiediet uz katras kasetnes, līdz dzirdat klikšķi, ar kādu kasetne nofiksējas savā vietā. Nemēģiniet pārsegu aizvērt ar spēku.

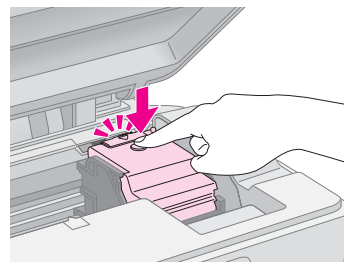

12. Aizveriet skenera bloku.

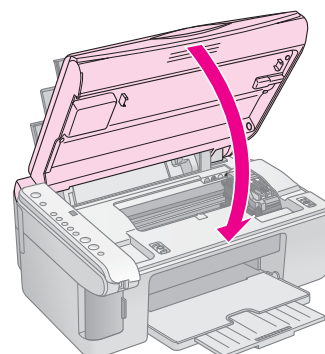

13. Vēlreiz nospiediet tintes pogu.

Printeris sāk tintes uzlādi, un indikators **On** (ieslēgts) sāk mirgot. Tas ilgst aptuveni vienu minūti. Kad uzlāde pabeigta, indikators **On** (ieslēgts) beidz mirgot un paliek degam, savukārt tintes indikators **▲** vairs nedeg.

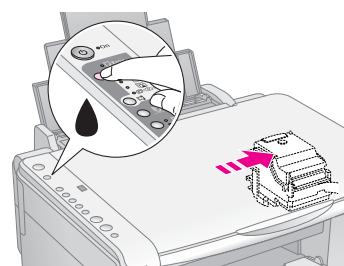

Brīdinājums:

neizslēdziet printeri tintes uzlādes laikā, jo tas lieki patērēs tinti.

Piezīme:

ja tintes indikators **▲** paliek degam (nemirgo), iespējams, ka tintes kasetne nav ievietota pareizi. Vēlreiz nospiediet tintes pogu **▲** un atkārtoti ievietojiet tintes kasetni, līdz tā ar klikšķi nofiksējas savā vietā.

Drukšanas galviņas pārbaude un tīrīšana



Ja izdrukas ir neparedzēti gaišas, trūkst krāsu vai jūs redzat gaišas vai tumšas līnijas šķēršām attēlam, iespējams, ka ir jātīra drukšanas galviņa. Tas iztīrīs drukšanas galviņas sprauslas, kas var aizsērēt, ja ilgāku laiku printeri nelietojat.

Padoms:

ieteicams ieslēgt printeri vismaz reizi mēnesī, tādējādi uzturot labu drukšanas kvalitāti.

Drukšanas galviņas pārbaude

Jūs varat izdrukāt sprauslu pārbaudes paraugu, lai redzētu, vai kāda drukšanas galviņas sprausla nav aizsērējusi, vai lai pārbaudītu rezultātus pēc drukšanas galviņas tīrīšanas.

1. Izslēdziet printeri.
2. Ielieciet A4 formāta parasto papīru (➔ lpp. 8).
3. Turot nospiektu tintes pogu , nospiediet un aptuveni trīs sekundes turiet nospiektu pogu  **On** (ieslēgts).

Printeris tiek ieslēgts un izdrukā pārbaudes paraugu. Tajā redzami arī katras kasetnes tintes līmeņa procentuālie rādītāji.

4. Izskatiet izdrukāto sprauslu pārbaudes paraugu. Visām zigzagveida līnijām jābūt vienlaidus, bez pārrāvumiem, kā redzams attēlā.



- Ja izdrukā izskatās labi, drukšanas galviņa vēl nav jātīra.
- Ja ir redzami pārrāvumi, kā šajā attēlā, iztīriet drukšanas galviņu, kā aprakstīts nākamajā nodaļā.





Drukšanas galviņas tīrīšana

Izpildiet šīs darbības, lai iztīrītu drukšanas galviņu un tā nodrošinātu pienācīgu tintes padevi. Pirms drukšanas galviņas tīrīšanas veiciet sprauslu pārbaudi, lai redzētu, vai drukšanas galviņa tiešām ir jātīra (➔ “Drukšanas galviņas pārbaude” lpp. 20).

Piezīme:

- drukšanas galviņas tīrīšana patērē tinti, tāpēc tīriet to tikai tad, ja pasliktinās kvalitāte.
- Ja iedegas vai mirgo tintes indikators , drukšanas galviņu nedrīkst tīrīt. Vispirms jānomaina attiecīgā tintes kasetne (➔ “Tintes kasetņu nomaiņa” lpp. 17).

1. Pārlicinieties, vai printeris ir ieslēgts un vai tintes indikators  vairs nedeg.
 2. Turiet nospiektu tintes pogu  trīs sekundes, līdz sāks mirgot indikators **On** (ieslēgts). Tiek sākts drukšanas galviņas tīrīšanas cikls, un indikators **On** turpina mirgot.
- Brīdinājums:**
neizslēdziet printeri, kamēr notiek galviņas tīrīšana. Jūs varat to sabojāt.
3. Kad indikators **On** (ieslēgts) vairs nemirgo, izdrukājiet sprauslu pārbaudes paraugu, lai redzētu, kāds ir tīrīšanas rezultāts (➔ “Drukšanas galviņas pārbaude” lpp. 20).

Ja vēl joprojām ir redzami līniju pārrāvumi vai pārbaudes paraugs ir bāls, veiciet vēl vienu galviņas tīrīšanas ciklu un vēlreiz pārbaudiet sprauslas.

Piezīme:







Ja pēc trīskāršas vai četrkāršas tīrīšanas nav uzlabojumu, izslēdziet printeri un atsāciet darbu no rīta. Tas ļaus sažuvušajai fintei kļūt mīkstāki. Tad mēģiniet iztīrīt drukšanas galviņu vēlreiz. Ja kvalitāte tomēr neuzlabojas, viena no tintes kasetnēm var būt veca vai bojāta, un tā ir jānomaina (➔ “Tintes kasetņu nomaiņa” lpp. 17).

Drukšanas galviņas izlīdzināšana

Ja ievērojot, ka vertikālās līnijas sprauslu pārbaudes izdrukā nav izvietotas pareizi, iespējams, ka jūs varat šo problēmu atrisināt, izlīdzinot drukšanas galviņu.

Jūs varat izlīdzināt drukšanas galviņu, nospiežot pogas, vai darbināt drukšanas galviņas izlīdzināšanas utilitprogrammu no sava datora. Lai panāktu precīzāko ieregulējumu, ieteicams izmantot utilitprogrammu.

Lai drukšanas galviņu izlīdzinātu ar pogu palīdzību, veiciet šādas darbības.

1. Pārlicinieties, vai printeris ir ieslēgts.
 2. Ielieciet A4 formāta parasto papīru (➔ lpp. 8).
 3. Turot nospiektu pogu  [**Copies**] (kopijas), nospiediet un aptuveni trīs sekundes turiet nospiektu pogu  **On** (ieslēgts).
- Tiek izdrukātas četras izlīdzināšanas paraugu rindas.
4. Apskatiet 1. paraugu un atrodiēt laukumu, kas nodrukāts visvienmērīgāk, bez pamanāmām svītrām vai līnijām.
 5. Nospiediet pogu  [**Copies**] (kopijas), līdz logā  [**Copies**] (kopijas) ir redzams šī laukuma numurs.
 6. Nospiediet pogu  **Start**  [**B&W**] (sākt D [melnbaltu]).
 7. Atkārtojiet 5. un 6. darbību attiecībā uz visiem pārējiem izlīdzināšanas paraugiem.

Šī izstrādājuma tīrīšana

Lai izstrādājuma darbību saglabātu vislabākajā līmenī, periodiski tīriet to, ievērojot šādu kārtību.

1. Atvienojiet barošanas kabeli.
2. Izņemiet papīru no lokšņu padevēja.
3. Izmantojot mīkstu suku, uzmanīgi noslaukiet visus putekļus un netīrumus no lokšņu padevēja.
4. Ja dokumentu stikla virsma kļūst netīra, tīriet to ar mīkstu, sausu, tīru drāniņu. Ja stikla virsma ir notraipīta ar smērvielu vai kādu citu grūti notīrāmu materiālu, lietojiet nelielu daudzumu stikla tīrīšanas līdzekļa un mīkstu drāniņu, lai traipu noņemtu. Noslaukiet lieko šķidrumu.
5. Ja izstrādājuma iekšpusē nejauši izplūdusi tinte, lietojiet mīkstu, sausu, tīru drāniņu, lai noslaucītu tinti no attēlā redzamās vietas.

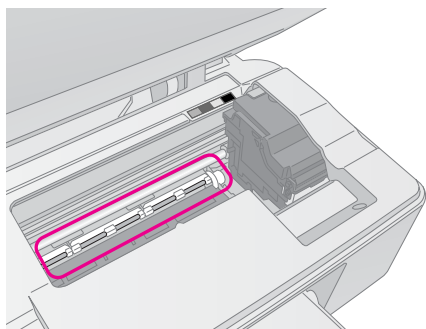

Uzmanību!

Uzmanieties, lai nepieskartos mehānismam vai rulliņiem izstrādājuma iekšpusē.

Brīdinājums:

- ❑ nespiediet ar spēku dokumentu stikla virsmu.
- ❑ Uzmanieties, lai nesaskrāpētu un nesabojātu dokumentu virsmas stiklu un tīrīšanā nelietojiet cietu vai asu suku. Bojāta stikla virsma var pazemināt skenēšanas kvalitāti.
- ❑ Metāla virsmu zem drukas galviņas rāmja nekādā gadījumā nedrīkst apstrādāt ar smērvielām.
- ❑ Nelietojiet spirtu vai šķīdinātāju printera tīrīšanā. Šīs ķīmikālijas var sabojāt gan sastāvdaļas, gan korpusu.
- ❑ Ievērojiet piesardzību, lai drukāšanas un skenēšanas mehānismos un elektroniskajās daļās neiekļūtu ūdens.
- ❑ Nesmidziniet printera iekšpusē smērvielas. Nepiemērotas eļļas var sabojāt mehānismu. Ja nepieciešama eļļošana, sazinieties ar izplatītāju vai kvalificētu apkalpojošo personālu.

Šī izstrādājuma transportēšana

Ja nepieciešams printeri pārvietot kādā attālumā, jums tas jāsgatavo transportēšanai tā oriģinālā iepakojuma kārbā vai tikpat liela izmēra kārbā.

Brīdinājums:

- ❑ glabājot vai transportējot printeri, neturiet to slīpi, nenovietojiet vertikāli vai ar augšpusi uz leju, citādi var notikt tintes noplūde no kasetnēm.
 - ❑ Atstājiet tintes kasetnes ievietotas, kasetņu izņemšana transportēšanas nolūkā var printeri sabojāt.
1. Izņemiet visu papīru no lokšņu padevēja un pārliecinieties, vai printeris ir izslēgts.
 2. Atveriet skenera bloku un pārliecinieties, vai drukas galviņa ir galējā stāvoklī pa labi.
 3. Nostipriniet tintes kasetņu turētāju pie korpusa ar lenti, kā parādīts attēlā.

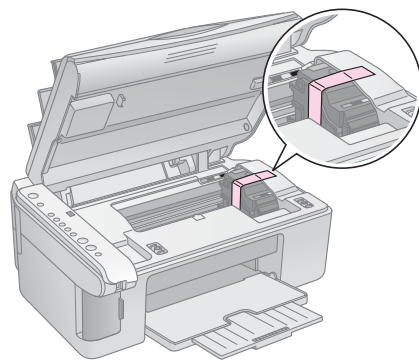

4. Aizveriet skenera bloku.
5. Atvienojiet barošanas kabeli no sienas kontakta, tad atvienojiet USB kabeli no datora.
6. Aizveriet papīra balstu, padeves aizsargu un izdrukas atvilktni.

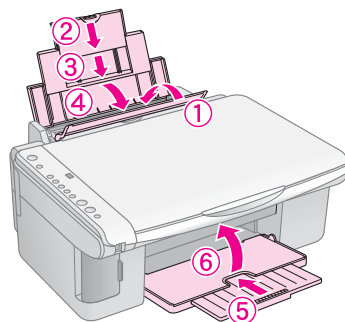

7. Iepakojiet printeri kārbā, izmantojot oriģinālos iepakojuma aizsargmateriālus.

Transportējot turiet printeri horizontāli. Pēc pārvietošanas noņemiet lenti, ar kuru ir piestiprināta drukas galviņa. Ja pamanāt pazeminātu drukas kvalitāti, veiciet tīrīšanas ciklu (➔ “Drukas galviņas pārbaude un tīrīšana” lpp. 20) vai izlīdziniet drukas galviņu (➔ “Drukas galviņas izlīdzināšana” lpp. 20).

Problēmu risināšana

Ja ar printeri radušās problēmas, pārbaudiet indikatorus vadības panelī un logā [Copies] (kopijas) redzamo koda numuru vai burtu, lai noteiktu, kas var būt izraisījis šo problēmu.

Jūs varat pārbaudīt arī “Problēmas un to risināšana” lpp. 24, lai apsvērtu ieteikumus traucējummeklēšanā, kas attiecas uz printera lietošanu bez datora. Skatiet *Lietotāja rokasgrāmatu*, kas ir ietverta programmatūras CD-ROM, lai saņemtu palīdzību, lietojot printeri kopā ar datoru.

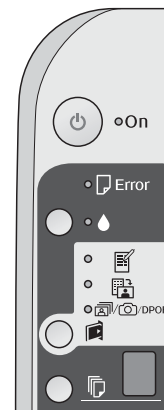

Kļūdu indikatori

●: apzīmē vienmērīgi degošu indikatoru

●: apzīmē mirgojošu indikatoru

Indikatori/kods	lemesls	Risinājums
● [Error]	Lokšņu padevējā nav papīra.	Ievietojiet lokšņu padevējā papīru (➔ “Apiešanās ar papīru” lpp. 8). Tad nospiediet Start 0000 [Color] (sākt E [krāsainu]), lai turpinātu, vai Stop (apturēt), lai atceltu.
	Lokšņu padevējā ievilkta vairākas lapas.	Izņemiet un atkārtoti ievietojiet papīru (➔ “Apiešanās ar papīru” lpp. 8). Tad nospiediet Start 0000 [Color] (sākt E [krāsainu]), lai turpinātu, vai Stop (apturēt), lai atceltu.
● [Error]	Papīrs ir iesprūdis.	Izņemiet iesprūdušo papīru (➔ “Papīra padeves problēmas” lpp. 24).
●	Tintes kasetnē atlicis maz tintes.	Nomainiet tintes kasetni (➔ “Tintes kasetņu nomaiņa” lpp. 17).
●	Tintes kasetne ir tukša vai arī tā nav pareizi ielikta.	Ja kāda kasetne ir tukša, drukāt nav iespējams, iekams kasetne nav nomaiņta. Nomainiet tintes kasetni (➔ “Tintes kasetņu nomaiņa” lpp. 17).
● [Error] ● [Print Index Sheet -A4- (drukāt indeksa lapu -A4-)] ● [Print From Index Sheet (drukāt no indeksa lapas)] ● [Print All/PictBridge (drukāt visu/PictBridge)] ● [Copies] (kopijas) [1]	Ievietota neatbalstīta atmiņas karte.	Izņemiet atmiņas karti (➔ “Apiešanās ar atmiņas karti” lpp. 12).
	Atmiņas kartē nav derīgu fotoattēlu.	
● [Error] ● [Print From Index Sheet (drukāt no indeksa lapas)] ● [Copies] (kopijas) [2]	Indeksa lapa netika atpazīta, jo tā novietota nepareizi.	Novietojiet indeksa lapu uz dokumentu virsmas pareizi, pielīdzinot tās augšmalu līdz ar stikla kreiso malu. Tad nospiediet Start 0000 [Color] (sākt E [krāsainu]), lai turpinātu, vai Stop (apturēt), lai atceltu. Indeksa lapa netika izdrukāta pareizi. Izdrukājiet indeksa lapu, atzīmējiet to un mēģiniet vēlreiz (➔ “Fotoattēlu izvēle un drukāšana, izmantojot indeksa lapu” lpp. 14).
	Indeksa lapa nav atzīmēta pareizi.	Izņemiet indeksa lapu, atzīmējiet to pareizi un mēģiniet vēlreiz (➔ “2. Fotoattēlu izvēle indeksa lapā” lpp. 14).
● [Error] ● [Print From Index Sheet (drukāt no indeksa lapas)] ● [Copies] (kopijas) [3]		

Indikatori/kods	lemesls	Risinājums
<ul style="list-style-type: none"> ● Error ● Print From Index Sheet (drukāt no indeksa lapas) [Copies] (kopijas) 4 	Indeksa lapa neatbilst fotoattēliem atmiņas kartē.	Izņemiet atmiņas karti un ievietojiet to karti, ko lietojāt indeksa lapas drukāšanā, vai ievietojiet pareizo indeksa lapu uz dokumentu virsmas. Tad nospiediet Start 0000 [Color] (sākt E [krāsainu]), lai turpinātu, vai Stop (apturēt), lai atceltu.
<ul style="list-style-type: none"> ● Error ● Print All/PictBridge (drukāt visu/PictBridge) [Copies] (kopijas) P Kods P mirgo ar divzibšņu intervālu 	Pieslēgta neatbalstīta ierīce.	Noņemiet pieslēgto ierīci vai nospiediet pogu Stop (apturēt). Ja ciparu fotoaparāts ir atbalstīts, P mirgo parastajā režīmā.
<ul style="list-style-type: none"> ● Error [Copies] (kopijas) H 	Papīra biezuma svira ir iestatīta pozīcijā .	lestatiet sviru pozīcijā .
<ul style="list-style-type: none"> ● Error ● ● Visi pārējie indikatori [Copies] (kopijas) E 	Printera izlietotās tintes spilventiņš ir piesātināts.	Sazinieties ar savu izplatītāju par tā nomaiņu (➔ "Sazināšanās ar klientu atbalstu" lpp. 26).
<ul style="list-style-type: none"> ● Visi indikatori [Copies] (kopijas) E 	Printerī ir radusies problēma.	Izslēdziet printeri un ieslēdziet to no jauna. Ja kļūda nepazūd, sazinieties ar savu izplatītāju (➔ "Sazināšanās ar klientu atbalstu" lpp. 26).

Problēmas un to risināšana

Ja, izmantojot printeri, rodas problēmas, mēģiniet rast risinājumu šajā sadaļā.

Iestatīšanas problēmas

Pēc ieslēgšanas ir dzirdams skaņas signāls.

- Pārlicinieties, vai aizsarglente nebloķē drukas galviņu. Pēc drukas galviņas atbrīvošanas izslēdziet printeri, mazliet nogaidiet un tad atkal to ieslēdziet.

Pēc tintes kasetnes ielikšanas dzirdams skaņas signāls.

- Pēc kasetnes ievietošanas tintes padeves sistēma ir jāuzlādē. Nogaidiet, līdz uzlādēšana ir pabeigta, tad izslēdziet printeri. Ja printeris tiek izslēgts pārāk ātri, tas nākamajā ieslēgšanas reizē var patērēt vairāk tintes.
- Pārlicinieties, vai tintes kasetnes droši turas savās vietās un vai printerī nav palikuši iepakojuma materiāli. Atveriet kasetnes pārsegu un iespiediet kasetnes vietā, līdz dzirdams klikšķis. Izslēdziet printeri, mazliet nogaidiet un tad atkal to ieslēdziet.

Pēc programmatūras instalācijas pabeigšanas nebija redzams ekrāns, iesakot pārstartēt datoru.

- Programmatūra netika instalēta pareizi. Izņemiet un ievietojiet CD-ROM vēlreiz, un tad instalējiet programmatūru no jauna.

Drukāšanas un kopēšanas problēmas

Printeris ir ieslēgts, bet drukāšana nenotiek.

- Veiciet sprauslu pārbaudi (➔ “Drukšanas galviņas pārbaude” lpp. 20). Ja drukāšana nenotiek, iespējams, vajag tīrīt drukas galviņu.

Ir dzirdama drukāšanas skaņa, bet nekas netiek izdrukāts.

- Iespējams, ka jāiztīra drukas galviņu sprauslas (➔ “Drukšanas galviņas pārbaude” lpp. 20.)
- Pārlicinieties, vai printeris novietots uz līdzenas, stabilas virsmas.

Nepareizi iestatītas apmales.

- Pārlicinieties, vai oriģināls ir novietots kreisajā augšējā dokumentu virsmas stūrī.
- Ja kopijas apmales tiek nogrieztas, nedaudz atvirziet oriģinālu no stūra.
- Pārlicinieties, vai papīra izmēra iestatījumi atbilst ieliktajam papīram.

- Pārlicinieties, vai papīrs tiek ielikts ar īso malu pa priekšu, labajā pusē, un vai kreisās malas vadotne ir viegli piespiesta papīram (➔ “Papīra ievietošana” lpp. 8).
- Neievietojiet papīru virs ≡ bultiņas atzīmes kreisās malas vadotnes iekšpusē (➔ “Papīra ievietošana” lpp. 8).



Tiek izdrukātas tukšas lapas.

- Pārlicinieties, vai papīra izmēra iestatījumi atbilst ieliktajam papīram.
- Iespējams, ka jāiztīra drukas galviņu sprauslas (➔ “Drukšanas galviņas tīrīšana” lpp. 20.)

Papīra padeves problēmas

Nepareiza papīra padeve vai arī papīrs ir iesprūdis.

- Ja papīra padeve nenotiek, izņemiet to no lokšņu padevēja. Sakārtojiet papīru, ielieciet to pret labo malu un pievirziet kreisās malas vadotni pie papīra (bet ne pārāk cieši). Pārlicinieties, vai papīrs neatrodas padeves aizsarga priekšā.
- Neievietojiet papīru virs ≡ bultiņas atzīmes kreisās malas vadotnes iekšpusē (➔ “Papīra ievietošana” lpp. 8).
- Ja papīrs ir iesprūdis, mirgo indikators  **Error** (kļūda). Lai izņemtu iesprūdušo papīru, veiciet šādas darbības:

1. Nospiediet pogu  **Start** 0000 [**Color**] (sākt E [krāsainu]), lai izņemtu iesprūdušo papīru. Ja iesprūdušais papīrs netiek izstumts, pārejiet pie nākamās darbības.
2. Ja papīrs ir iesprūdis lokšņu padevēja vai izdruku atviktnes tuvumā, uzmanīgi velciet to ārā, pēc tam nospiediet pogu  **Start** 0000 [**Color**] (sākt E [krāsainu]).

Ja papīrs ir iesprūdis printera iekšpusē, nospiediet pogu  **On** (ieslēgts), lai izslēgtu printeri. Atveriet skenera bloku un izņemiet no tā visu papīru, ieskaitot visus saplēstos gabaliņus. Nevelciet to atpakaļ, jo tā var sabojāt lokšņu padevēju. Aizveriet skenera bloku, tad atkal ieslēdziet printeri.

- Ja papīrs iesprūst bieži, pārbaudiet, vai kreisās malas vadotne nespiežas pret papīru pārāk cieši. Pamēģiniet ievietot mazāk papīra lokšņu.

Drukas kvalitātes problēmas

Izdrukās vai kopijās redzamas joslas (gaišas līnijas).



- Izfīriet drukas galviņu (➔ “Drukas galviņas pārbaude” lpp. 20).
- Pārlicinieties, vai ir izvēlēts pareizais papīra veids (➔ “Papīra izvēle” lpp. 8).
- Pārlicinieties, vai papīra apdrukājamā puse (baltākā vai glancētā) ir vērsta uz augšu.
- Iespējams, ka nepieciešams nomainīt tintes kasetnes (➔ “Tintes kasetņu izņemšana un ievietošana” lpp. 17).
- Izlīdziniet drukas galviņu (➔ “Drukas galviņas izlīdzināšana” lpp. 20).
- Notīriet dokumentu virsmu (➔ “Šī izstrādājuma tīršana” lpp. 21).

Izdruka ir izplūdusi vai izsmērēta.



- Pārlicinieties, vai dokuments ir novietots cieši pret dokumentu virsmu. Ja izplūdusi ir tikai daļa no attēla, iespējams, ka oriģināls ir saburzīts vai sagriezies.
- Pārlicinieties, vai printeris nav savvēries slīpi vai arī novietots uz nelīdzenas virsmas.
- Pārlicinieties, vai papīrs nav mitrs, viļņains vai ielikts ar virspusi uz leju (baltākajai vai glancētajai apdrukājamaī pusei jāatrodas uz leju). Ielieciet jaunu papīru ar virspusi uz augšu.
- Izmantojiet balsta loksni ar speciālu papīru vai pamēģiniet likt papīru pa vienai loksnei.
- Ielieciet papīru pa vienai loksnei. Izņemiet lapas no izdrukas atvilktnes, lai tajā nesakrātos pārāk daudz papīra vienā reizē.
- Izlīdziniet drukas galviņu (➔ “Drukas galviņas izlīdzināšana” lpp. 20).
- Izgatavojiet dažas kopijas, nenovietojot nekādu dokumentu uz dokumentu virsmas.

- Izmantojiet tikai Epson ieteiktu papīru un oriģinālās Epson kasetnes.
- Iestatiet papīra biezuma sviru pozīcijā , tas attiecas uz lielāko daļu papīra veidu. Ja jūs drukājat uz aploksnēm, iestatiet sviru pozīcijā .
- Notīriet dokumentu virsmu (➔ “Šī izstrādājuma tīršana” lpp. 21).

Izdruka ir bāla vai tajā ir pārtraukumi.

- Izfīriet drukas galviņu (➔ “Drukas galviņas tīršana” lpp. 20).
- Ja ir redzamas robainas vertikālas līnijas, var būt nepieciešams izlīdzināt drukas galviņu (➔ “Drukas galviņas izlīdzināšana” lpp. 20).
- Tintes kasetnes var būt vecas vai gandrīz tukšas. Nomainiet tintes kasetni (➔ “Tintes kasetņu nomaiņa” lpp. 17).
- Pārlicinieties, vai ir izvēlēts pareizais papīra veids (➔ “Papīra izvēle” lpp. 8).
- Pārlicinieties, vai papīrs nav bojāts, vecs, nefīrs vai ielikts ar virspusi uz leju. Ja tas tā ir, ielieciet jaunu papīru ar baltāko vai glancēto pusi uz augšu.

Izdruka ir graudaina.

- Ja izdrukājat vai kopējat fotoattēlu, pārlicinieties, vai tas nav par daudz palielināts. Pamēģiniet to izdrukāt mazāku.
- Izlīdziniet drukas galviņu (➔ “Drukas galviņas izlīdzināšana” lpp. 20).

Redzamas nepareizas krāsas vai to trūkst.

- Izfīriet drukas galviņu (➔ “Drukas galviņas tīršana” lpp. 20).
- Tintes kasetnes var būt vecas vai gandrīz tukšas. Nomainiet tintes kasetni (➔ “Tintes kasetņu nomaiņa” lpp. 17).
- Pārlicinieties, vai ir ielikts pareizais papīrs un vai vadības panelī ir izvēlēts tam atbilstošais iestatījums.
- Ja papīrs izbeidzas, pēc iespējas ātrāk ievietojiet jaunu papīru. Ja printerī ilgstoši nav papīra, krāsas nākamajā kopijā vai drukas darbā var nebūt pareizas.

Nepareizs attēla izmērs vai pozīcija.

- Pārlicinieties, vai ir ielikts pareizais papīrs un vai vadības panelī ir izvēlēts tam atbilstošais iestatījums.
- Pārlicinieties, vai oriģināls ir novietots uz dokumentu virsmas pareizi (➔ “Oriģinālu novietošana uz dokumentu virsmas” lpp. 10).
- Notīriet dokumentu virsmu (➔ “Šī izstrādājuma tīršana” lpp. 21).

Citas problēmas

Izslēdzot printeri, tā iekšpusē var palikt degam sarkana spuldzīte.

- Spuldzīte turpinās degt ne vairāk kā 15 minūtes, tad automātiski izslēgsies. Tas neliecina par nepareizu darbību.

Sazināšanās ar klientu atbalstu

Reģionālie klientu servisi

Ja Epson izstrādājums nestrādā pienācīgi un jūs nevarat atrisināt problēmu, izmantojot traucējummeklēšanas informāciju izstrādājuma dokumentācijā, vērsieties klientu atbalsta servisā pēc palīdzības. Ja šajā sarakstā nav minēts klientu atbalsts jūsu tuvumā, sazinieties ar izplatītāju, no kura jūs izstrādājumu pirkāt.

Klientu atbalsts jums spēs palīdzēt ātrāk, ja jūs sniegsiet tam šādu informāciju:

- Izstrādājuma sērijas numurs (sērijas numura uzlīme parasti ir izstrādājuma aizmugurē)
- Izstrādājuma modelis
- Izstrādājuma programmatūras versija (noklikšķiniet uz **About** (par), **Version info** (versijas dati) vai līdzīgas pogas izstrādājuma programmatūrā)
- Datora zīmols un modelis
- Datora operētājsistēmas nosaukums un versija
- Parasti izmantojamo lietojumprogrammu nosaukumi un versijas

Piezīme:

Plašāka informācija par sazināšanos ar klientu atbalstu atrodama tiešsaistes *Lietotāja rokasgrāmatā*.

Eiropa	
URL	http://www.epson.com Izvēlieties vietējās EPSON vietnes atbalsta sadaļu, lai iegūtu jaunākos draiverus, atbildes uz jautājumiem, rokasgrāmatas un citu lejupielādējamo materiālu.
Jūsu Viseiropas garantijas dokumentā ir informācija par to, kā sazināties ar EPSON klientu atbalstu.	

EPSON

EXCEED YOUR VISION



MEMORY STICK PRO™



Tintes kasetņu iegāde

Izstrādājuma nosaukums	Black (melns)	Cyan (ciānzils)	Yellow (dzeltens)	Magenta (fuksīns)
DX5000 sērija	T0711	T0712	T0714	T0713
CX4900 sērija	T0731	T0732	T0734	T0733