

# Brugervejledning

## - til brug uden en computer -



### Introduktion

|                                     |   |
|-------------------------------------|---|
| Vigtige sikkerhedsforskrifter ..... | 3 |
| Oplysninger om copyright .....      | 4 |



### Vejledning til dele og betjeningspanelets funktioner

|                                     |   |
|-------------------------------------|---|
| Dele .....                          | 5 |
| Betjeningspanelets funktioner ..... | 6 |



### Papirhåndtering

|                         |   |
|-------------------------|---|
| Valg af papir .....     | 8 |
| Ilægning af papir ..... | 8 |



### Kopiering

|  |    |
|--|----|
| Placering af en original på glaspladen ..... | 10 |
| Kopiering af dokumenter .....                | 11 |
| Kopiering af fotos .....                     | 11 |
| Forøgelse af kopieringshastigheden .....     | 11 |



### Udskrivning fra et hukommelseskort

|  |    |
|--|----|
| Håndtering af et hukommelseskort .....               | 12 |
| Valg og udskrivning af fotos vha. et indeksark ..... | 14 |
| Udskrivning af alle fotos eller DPOF-fotos .....     | 15 |



### Udskrivning fra et digitalt kamera

|                                    |    |
|------------------------------------|----|
| Krav til det digitale kamera ..... | 16 |
| Tilslutning og udskrivning .....   | 16 |



### Vedligeholdelse





|  |    |
|--|----|
| Udskiftning af blækpatroner .....          | 17 |
| Kontrol og rensning af skrivehovedet ..... | 20 |
| Justering af skrivehovedet .....           | 20 |
| Rengøring af dette produkt .....           | 21 |
| Transport af dette produkt .....           | 21 |

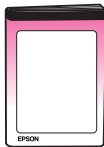

### Problemløsning

|                              |    |
|------------------------------|----|
| Fejlindikatorer .....        | 22 |
| Problemer og løsninger ..... | 24 |
| Kontakte kundeservice .....  | 26 |

# Her finder du oplysninger

| Trykte vejledninger   |   |
|---|---|
|    | <b>Start her</b><br>Læs dette ark først.<br>Arket indeholder oplysninger om opstilling af produktet og installation af softwaren. Her finder du også anvisninger vedrørende ilægning af papir og placering af originaler.   |
| (denne bog)<br>  | <b>Brugervejledning - til brug uden en computer -</b><br>Denne bog indeholder oplysninger om brugen af produktet uden tilslutning til en computer, bl.a. anvisninger vedrørende kopiering og udskrivning fra et hukommelseskort.<br><br>Hvis du har problemer i forbindelse med brugen af produktet, se da kapitlet Problemløsning i denne bog.       |
| Onlinevejledninger  |   |
|   | <b>User's Guide (Brugervejledning)</b><br>Denne vejledning indeholder anvisninger vedrørende udskrivning og scanning fra computeren samt oplysninger om softwaren.<br><br>Vejledningen ligger på cd-rom'en med softwaren og installeres automatisk, når du installerer softwaren. Dobbeltklik på ikonet på skrivebordet for at læse denne vejledning. |
|   | <b>Online Hjælp</b><br>Der er integreret online Hjælp i hvert af de programmer, der ligger på cd-rom'en med softwaren. Den indeholder detaljerede oplysninger om programmet.  |

# Introduktion

## Vigtige sikkerhedsforskrifter

Inden du bruger dette produkt, skal du læse og følge følgende sikkerhedsforskrifter:

- Brug kun den netledning, der fulgte med produktet. Brug af en anden ledning kan forårsage brand eller elektrisk stød. Brug ikke ledningen til andet udstyr.
- Kontroller, at netledningen opfylder alle de relevante lokale sikkerhedsstandarder.
- Brug kun den type strømkilde, der er angivet på mærkaten.
- Anbring produktet i nærheden af en stikkontakt i væggen, hvor netledningen nemt kan tages ud af kontakten.
- Anvend ikke en beskadiget eller flosset netledning.
- Kontroller, at den samlede ampereværdi for de enheder, der er sluttet til forlængerledningen, ikke overstiger ledningens samlede ampereværdi, hvis der benyttes en forlængerledning til produktet. Kontroller desuden, at den samlede ampereværdi for alle enheder, der er tilsluttet stikkontakten, ikke overstiger dennes ampereværdi.
- Undgå steder, hvor der forekommer hurtige temperatur- eller fugtighedsændringer, stød, vibrationer eller støv.
- Placer produktet, så der er plads nok rundt om produktet til at sikre tilstrækkelig ventilation. Sørg for, at produktets åbninger ikke blokeres eller tildækkes, og placer ikke genstande i åbningerne.
- Placer ikke produktet tæt på en radiator eller et varmeapparat eller i direkte sollys.
- Placer produktet på en jævn, stabil overflade, der er større end produktets bundareal, så der er plads hele vejen rundt om produktet. Produktet fungerer ikke korrekt, hvis det vippes eller stilles på højkant.
- Kontroller, at produktets bagside er mindst 10 cm fra væggen.
- Åbn ikke scannerenheden under kopiering, udskrivning eller scanning.
- Spild ikke væske på produktet.
- Brug ikke spraydåseprodukter, der indeholder letantændelige gasser, i eller i nærheden af produktet. Dette kan føre til brand.
- Medmindre det er specifikt beskrevet i dokumentationen, skal du ikke selv prøve at foretage eftersyn af produktet.
- Tag produktets stik ud, og sørg for, at produktet efterses af kvalificerede serviceteknikere, hvis følgende gør sig gældende: Netledningen eller stikket er beskadiget, hvis der er kommet væske ind i produktet, produktet er blevet tabt, eller dækslet er beskadiget, produktet fungerer ikke normalt eller udviser tydelig ændring i ydeevnen. Juster kun de funktioner, der er omfattet af betjeningsinstruktionerne.
- Når produktet skal opbevares eller transporteres, må det ikke tippes, lægges på siden eller vendes på hovedet. I så fald kan der løbe blæk ud af patronerne.
- Pas på, at du ikke klemmer fingrene, når du lukker scanneren.

## Sikkerhedsforskrifter vedrørende blækpatroner

- Opbevar blækpatroner uden for børns rækkevidde, og indtag ikke blækket.
- Vær forsigtig, når du håndterer brugte blækpatroner, da der kan være rester af blæk omkring blæktilførselsporten. Hvis du får blæk på huden, skal du vaske området omhyggeligt med vand og sæbe. Hvis du får blæk i øjnene, skal du straks skylle dem med vand. Hvis du stadig føler ubehag eller har synsproblemer, skal du straks kontakte en læge.
- Før ikke hånden ind i produktet, og rør ikke ved blækpatronerne under udskrivningen.
- Sæt en ny blækpatron i, så snart du har fjernet en tom. Hvis der ikke sættes en blækpatron i, kan det medføre udtørring af skrivehovedet, hvilket kan forhindre printeren i at udskrive.
- Hvis du fjerner en blækpatron, som skal bruges senere, skal blækudgangen beskyttes mod snavs og støv, og den skal opbevares i samme omgivelser som produktet. Bemærk, at der sidder en ventil i blækudgangen, der gør brugen af låg eller propper overflødigt, dog er det nødvendigt at være forsigtig, da blækket kan plette ting, det kommer i kontakt med. Rør ikke blækpatronen, blækudgangen eller området omkring den.

## Advarsler, forholdsregler og bemærkninger

Følg retningslinjerne nedenfor, når du læser instruktionerne:

### ⚠ Advarsel!

Advarsler skal følges omhyggeligt for at undgå personskade.

### ⚠ Forsigtig:

Forholdsreglerne skal følges for at undgå beskadigelse af udstyret.

### ℹ Bemærk!

Noterne indeholder vigtige oplysninger om dit produkt.

### 💡 Tip!

Tippene indeholder henvisninger vedrørende brug af produktet.

## Oplysninger om copyright

Ingen dele af denne publikation må reproduceres, lagres i et søgesystem eller overføres i nogen form eller på nogen måde, hverken elektronisk, mekanisk, ved fotokopiering, optagelse eller på anden måde uden forudgående skriftlig tilladelse fra Seiko Epson Corporation. Oplysningerne heri er kun beregnet til brug sammen med dette produkt. Epson er ikke ansvarlig for nogen form for brug af disse oplysninger i forbindelse med andre printere.

Hverken køberen af dette produkt eller tredjemand kan holde Seiko Epson Corporation eller associerede selskaber ansvarlig for skader, tab, omkostninger eller udgifter, som køberen eller tredjemand har pådraget sig som følge af uheld, forkert brug eller misbrug af dette produkt eller uautoriserede modifikationer, reparationer eller ændringer af dette produkt, eller hvis (gælder ikke i USA) Seiko Epson Corporations retningslinjer for betjening og vedligeholdelse ikke er fulgt nøje.

Seiko Epson Corporation kan ikke holdes ansvarlig for skader eller problemer, der måtte opstå som følge af brug af andet ekstraudstyr eller andre forbrugsvarer end det udstyr eller de forbrugsvarer, som Seiko Epson Corporation har angivet som Original Epson Products (originale Epson-produkter) eller Epson Approved Products (produkter godkendt af Epson).

Seiko Epson Corporation kan ikke holdes ansvarlig for eventuelle skader, der måtte opstå som følge af elektromagnetisk interferens, som stammer fra brug af andre interfacekabler end dem, som Seiko Epson Corporation har angivet som Epson Approved Products (produkter godkendt af Epson).

EPSON<sup>®</sup> er et registreret varemærke, og EPSON STYLUS<sup>™</sup> og Exceed Your Vision er varemærker tilhørende Seiko Epson Corporation.

USB DIRECT-PRINT<sup>™</sup> og USB DIRECT-PRINT logo er varemærker tilhørende Seiko Epson Corporation. Copyright © 2002 Seiko Epson Corporation. Alle rettigheder forbeholdes.

DPOF<sup>™</sup> er et varemærke tilhørende CANON INC., Eastman Kodak Company, Fuji Photo Film Co., Ltd. og Matsushita Electric Industrial Co., Ltd.

SDHC<sup>™</sup> er et varemærke.

Memory Stick, Memory Stick Duo, Memory Stick PRO og Memory Stick PRO Duo er varemærker tilhørende Sony Corporation.

xD-Picture Card<sup>™</sup> er et varemærke tilhørende Fuji Photo Film Co.,Ltd.

**Generel meddelelse:** Andre produktnavne, der nævnes heri, er kun til identifikationsformål og kan være varemærker tilhørende deres respektive ejere. Epson fralægger sig enhver rettighed til disse mærker.

Copyright © 2006 Seiko Epson Corporation.  
Alle rettigheder forbeholdes.

# Vejledning til dele og betjeningspanelets funktioner

## Dele

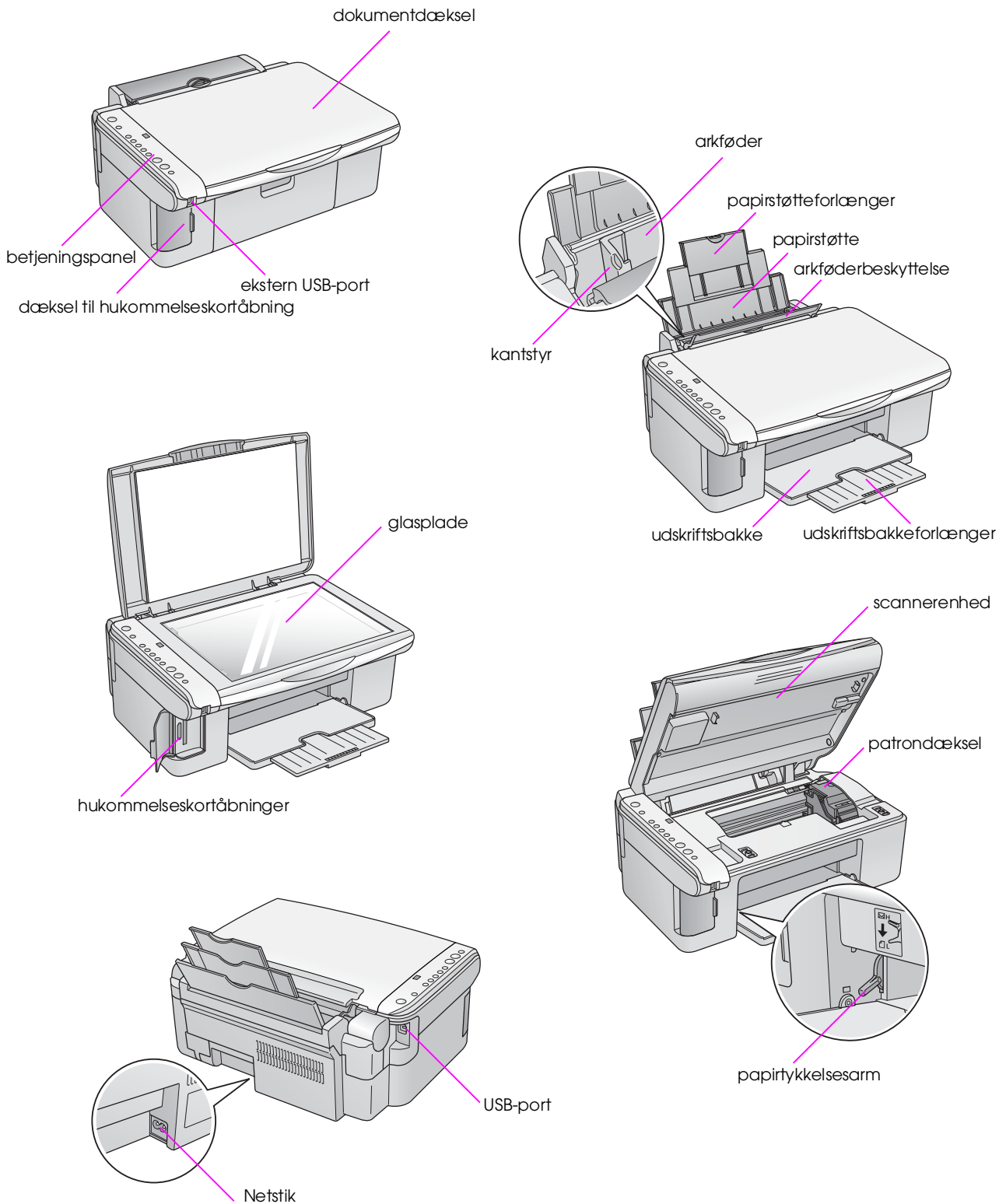

# Betjeningspanelets funktioner

## Knapper

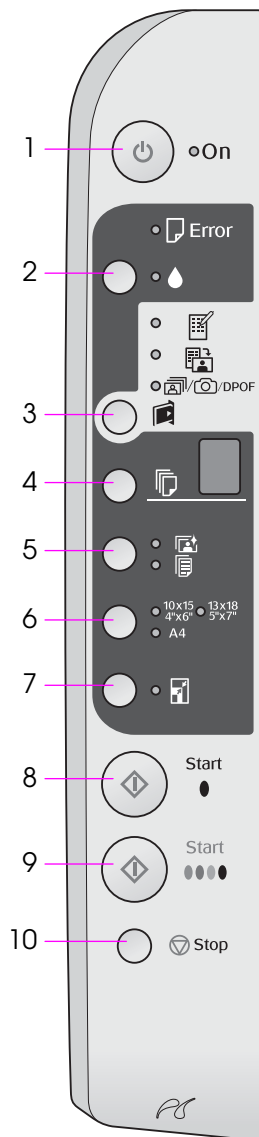

|    | Knap   | Funktion   |
|----|--|--|
| 1  | ⏻ On (Aktiver)   | Tryk her for at tænde og slukke for produktet.   |
| 2  | ●  | Tryk her for at sætte nye blækpatroner i.<br><br>Tryk på knappen, og hold den nede i tre sekunder for at rense skrivehovedet (når indikatoren ● er slukket).   |
| 3  | 📄<br>[Memory Card]<br>(Hukommelseskort)                                      | Tryk her for at vælge en hukommelseskortindstilling.<br><br>📄 [Print Index Sheet -A4-] (Udskriv indeksark - A4-størrelse)<br>Denne vælges normalt, når du trykker på knappen Memory Card (Hukommelseskort).<br><br>📄 [Print From Index Sheet] (Udskriv fra indeksark)<br>Dette vælges automatisk efter udskrivning af indeksark til et hukommelseskort.<br><br>📄/📷/📄 [Print All / PictBridge] (Udskriv alle / PictBridge)<br>Vælg denne indstilling for at udskrive alle fotos på et hukommelseskort, for at udskrive fotos vha. de DPOF-oplysninger, der er gemt på hukommelseskortet, eller for at udskrive fotos direkte fra et digitalt kamera.<br><br><b>Bemærk!</b><br>DPOF-indstillingen er kun tilgængelig, når fotoene på hukommelseskortet indeholder DPOF-oplysninger. For at udskrive alle fotos på hukommelseskortet skal du slukke DPOF-indstillingen på dit kamera. |
| 4  | 📄<br>[Copies] (Kopier)   | Tryk på knappen for at angive antal kopier. Antallet i vinduet ændres fra 1 til 9, derefter -, hvorefter cyklusen gentager sig.  |
| 5  | 📄/📄<br>[Paper Type]<br>(Papirtype)   | Tryk her for at vælge en papirtypeindstilling.<br>Vælg 📄 for fotopapir, der er lagt i arkføderen.<br>Vælg 📄 for almindeligt papir, der er lagt i arkføderen.   |
| 6  | 10 × 15 4" × 6"<br>13 × 18 5" × 7"<br>A4<br>[Paper Size]<br>(Papirstørrelse) | Tryk her for at vælge størrelsen på det papir, der er lagt i arkføderen.   |
| 7  | 📄 [Fit to Page]<br>(Tilpas til side)   | Tryk her for at reducere eller forstørre det kopierede foto, så det passer til den valgte papirstørrelse.<br><br>Når du kopierer fotos, kan du vælge, om du ønsker at kopiere dine fotos med eller uden kanter (➡ "Kopiering af fotos" på side 11).  |
| 8  | ◇ Start ● [B&W]<br>(S&H)   | Tryk her for at kopiere i sort/hvid.   |
| 9  | ◇ Start 0000 [Color]<br>(Farve)  | Tryk her for at kopiere i farve eller for at starte udskrivning fra hukommelseskortet.   |
| 10 | ⏹ Stop   | Tryk her for at standse kopiering. Det udskrevne ark skubbes ud, og antallet af kopier nulstilles.   |

## Indikatorer

● = lyser ● = blinker

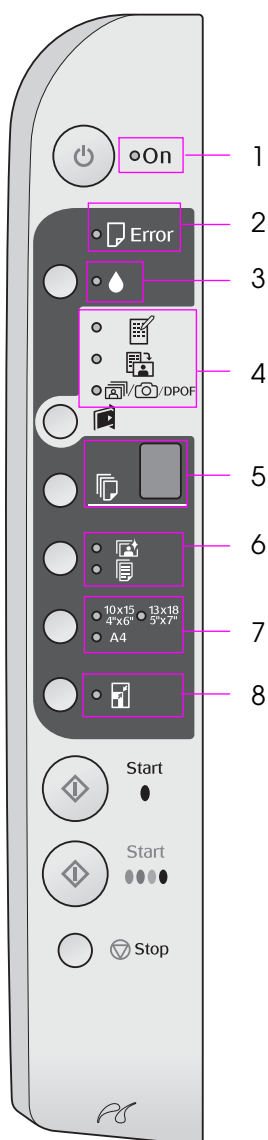

|             | Indikator  | Mønster                    | Status  |
|-------------|--|----------------------------|---|
| 1           | On (Aktiver)   | ●                          | Produktet er tændt.   |
|             |  | ● (langsom)                | Produktet er aktivt.  |
|             |  | ● (hurtig)                 | Produktet slukkes.  |
| 2           | Error (Fejl)   | ● eller ●                  | Der opstod en fejl (➔ "Problemløsning" på side 22).   |
| 3           | ▲  | ●                          | Niveauet i en blækpatron er lavt. Du kan fortsætte med at kopiere, indtil den er tom.   |
|             |  | ●                          | En blækpatron er tom eller mangler.   |
| 4           | [Print Index Sheet -A4-]<br>(Udskriv indeksark - A4-størrelse)<br>[Print From Index Sheet]<br>(Udskriv fra indeksark)<br>[Print All / PictBridge]<br>(Udskriv alle / PictBridge) | ●                          | En af hukommelseskortets udskrivningsindstillinger er valgt.  |
|             |  | ● [Print All / PictBridge] | Hukommelseskortets udskrivningsindstilling er i DPOF-tilstand.  |
|             |  |                            |   |
| 5           | [Copies] (Kopier) (vindue)   | 1 til 9                    | Angiver antal kopier.   |
|             |  | -                          | Der vil udskrives op til 100 kopier afhængigt af, hvor meget papir der er lagt i.   |
|             |  | E                          | Der opstod en fejl.   |
|             |  | H                          | Papirtykkelsesarmen er indstillet til [konvolut]-positionen.  |
|             |  | L                          | Papirtykkelsesarmen er indstillet til [standard]-positionen.  |
|             |  | P                          | Blinker, når der tilsluttes et kamera med PictBridge. Hvis den tilsluttede enhed ikke understøttes, blinker P to gange, og indikatorerne [Error] (Fejl) lyser, og indikatorerne [Print All / PictBridge] (Udskriv alle / PictBridge) blinker.   |
| . (punktum) | Produktet går i dvaletilstand, når der ikke trykkes på nogen knapper i 15 minutter. Tryk på en hvilken som helst knap undtagen knappen On (Aktiver) for at "vække" det.          |                            |   |
| 6           | [Photo Paper] (Fotopapir)<br>[Plain Paper] (Almindeligt papir)   | ●                          | Angiver den valgte papirtype.   |
| 7           | 10 × 15 4" × 6"<br>13 × 18 5" × 7"<br>A4   | ●                          | Angiver den valgte papirstørrelse.  |
| 8           | [Fit to Page] (Tilpas til side)  | ●                          | Når der vælges [Plain Paper] (Almindeligt papir) som papirtype, reduceres eller forstørres det kopierede foto, så det passer til den valgte papirstørrelse med kanter.<br><br>Når der vælges [Photo Paper] (Fotopapir) som papirtype, reduceres eller forstørres det kopierede foto, så det passer til den valgte papirstørrelse uden kanter. |

# Papirhåndtering

Epson tilbyder en omfattende serie specialpapir, som giver enestående resultater, når de anvendes sammen med Epson-printere og -blæk. Den valgte papirtype har indflydelse på, hvordan udskrifterne ser ud. Sørg for at vælge den korrekte papirtype til det pågældende job.

## Valg af papir

Almindeligt papir er glimrende, hvis du blot tager en kopi eller udskriver en kladde af et foto. Men for at opnå de bedste resultater skal du bruge Epsons specielle inkjet-papir, der er udviklet til produktet.

Før du udskriver, skal du vælge den korrekte indstilling for papirtype på betjeningspanelet. Denne vigtige indstilling er afgørende for, hvordan blækket påføres papiret.

Vælg mellem disse papirtyper og indstillinger:

| Papirtype  | Størrelse                                  | Indstilling for papirtype       | Kapacitet |
|--|--|---------------------------------|-----------|
| Almindeligt papir*   | A4   | Plain Paper (Almindeligt papir) | 12 mm     |
| EPSON Bright White Ink Jet Paper (Kridhvidt Epson-inkjet-papir)          | A4   | Plain Paper (Almindeligt papir) | 80 ark    |
| EPSON Premium Ink Jet Plain Paper (Almindeligt inkjet-papir)             | A4   | Plain Paper (Almindeligt papir) | 100 ark   |
| EPSON Premium Glossy Photo Paper (Blankt Epson Premium-fotopapir)        | 10 × 15 (4 × 6")<br>13 × 18 (5 × 7")<br>A4 | Photo paper (Fotopapir)         | 20 ark    |
| EPSON Premium Semigloss Photo Paper (Halvblankt Epson Premium-fotopapir) | 10 × 15 (4 × 6")<br>A4                     | Photo paper (Fotopapir)         | 20 ark    |

| Papirtype  | Størrelse                                  | Indstilling for papirtype | Kapacitet |
|--|--|---------------------------|-----------|
| EPSON Glossy Photo Paper (Blankt Epson-fotopapir)            | 10 × 15 (4 × 6")<br>13 × 18 (5 × 7")<br>A4 | Photo paper (Fotopapir)   | 20 ark    |
| EPSON Ultra Glossy Photo Paper (Ultrablankt Epson-fotopapir) | 10 × 15 (4 × 6")<br>13 × 18 (5 × 7")<br>A4 | Photo paper (Fotopapir)   | 20 ark    |

\* Du kan bruge papir med en vægt på 64 til 90 g/m<sup>2</sup>.

## Ilægning af papir

1. Åbn papirstøtten, og træk den ud.

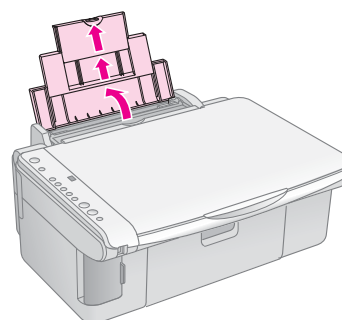

2. Åbn udskriftsbakken, og skub forlængerne ud.

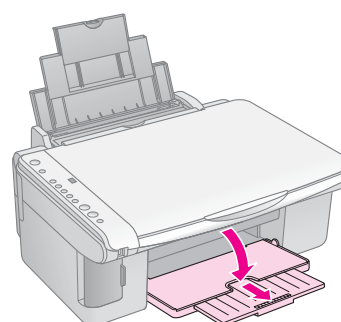



3. Vip arkføderens beskyttelse fremad.

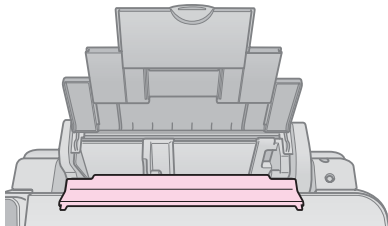
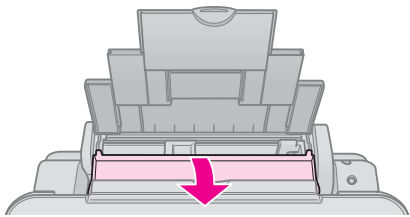

4. Ilæg papiret som vist i de følgende illustrationer.

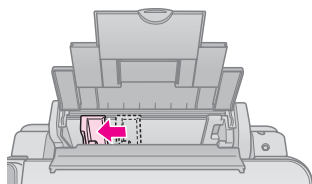

Udskriftssiden er ofte mere hvid eller lysere end den anden side.

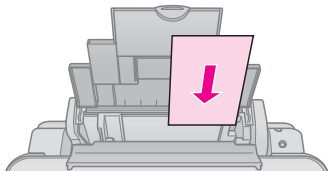

Placer bag tappene

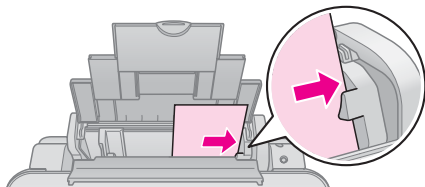

Kontroller, at det ligger under pilen på indersiden af venstre kantstyr

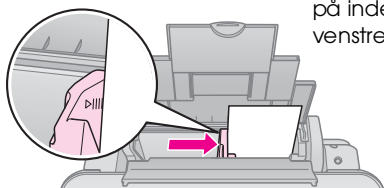

5. Vip arkføderens beskyttelse tilbage.

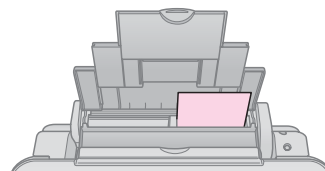
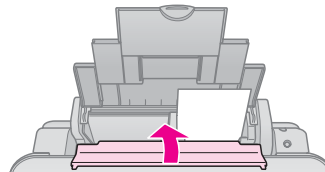

10 × 15 cm (4 × 6") og  
13 × 18 cm (5 × 7")

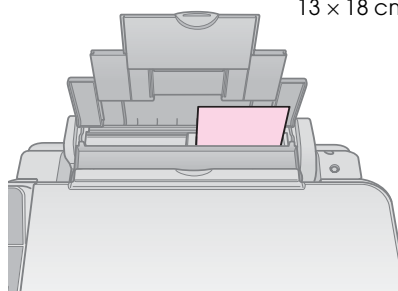

A4

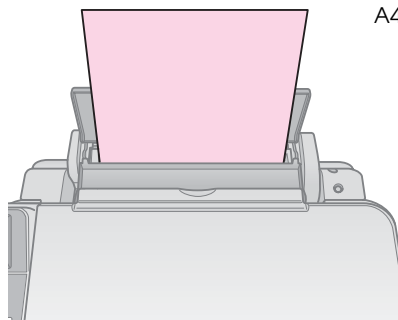

Kontroller også, at papirtykkelsesarmen er sat ned til position

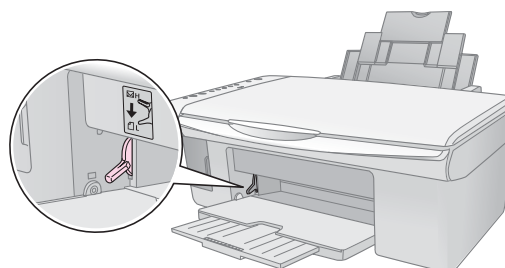

Bogstavet L vises kortvarigt i vinduet  (Copies) (Kopier) i betjeningspanelet, når du flytter armen til positionen .  
Bogstavet H vises, når du flytter den til positionen .

#### Bemærk!

Sørg for ikke at ilægge mere end det anbefalede antal ark. Kontroller indstillingen **Paper Type** (Papirtype), inden du udskriver, for at sikre at den stemmer overens med det papir, der er lagt i (➔ "Valg af papir" på side 8).

# Kopiering

Du kan kopiere dokumenter og fotos uden en computer.

Bemærk følgende ved kopiering:

- De kopierede fotos har muligvis ikke helt samme størrelse som originalen.
- Afhængigt af den type papir der bruges, kan udskriftskvaliteten forringes i områderne øverst og nederst på udskriften, eller disse områder kan blive tværet ud.
- Hvis indikatoren for lavt blækniveau vises, mens du kopierer, kan du enten fortsætte kopieringen, indtil der ikke er mere blæk, eller du kan stoppe udskrivningen og udskifte blækpatronen.
- Sørg for, at glaspladen er ren.
- Sørg for, at dokumentet eller fotoet placeres fladt mod glaspladen, da kopien ellers kan blive uskarp.
- Træk ikke det papir, der udskrives, ud. Det skubbes automatisk ud.

## Placering af en original på glaspladen

1. Åbn dokumentdækslet, og placer originalen med forsiden nedad og mod det øverste venstre hjørne på glaspladen.

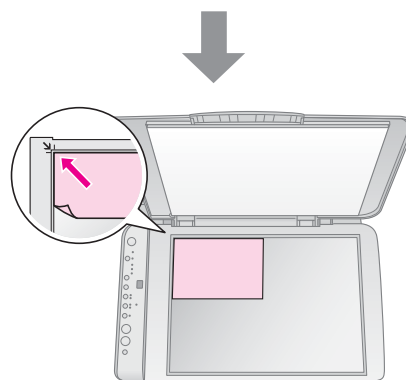
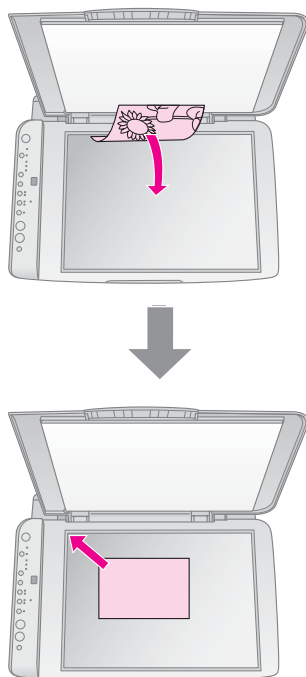

2. Luk forsigtigt dækslet, så du ikke flytter originalen.

### **Forsigtig:**

Åbn aldrig et dokumentdæksel mere end til det punkt, hvor det stopper, og læg ikke tunge genstande oven på produktet.

Hvis du skal kopiere et tykt eller et stort dokument, kan du fjerne dokumentdækslet. Det skal blot åbnes og trækkes lige op.

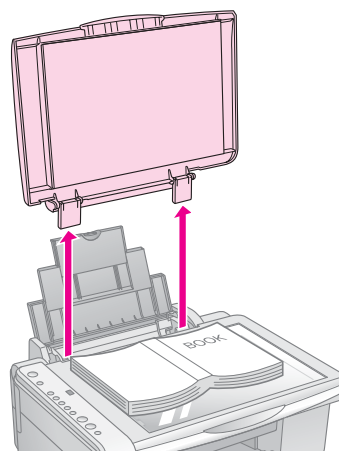

Hvis det er nødvendigt at trykke dokumentet fladt, mens du kopierer det, må du ikke trykke for hårdt, og du skal passe på ikke at flytte det.

Sæt dokumentdækslet på, når du er færdig, ved at sætte tappene ind i åbningerne.

## Kopiering af dokumenter



### Tip!

Almindeligt papir til fotokopiering kan bruges til hverdagskopiering. Hvis du har brug for skarpere tekst og mere livlige farver, kan du prøve Epsons specialpapir (➔ "Valg af papir" på side 8).

1. Ilæg almindeligt papir (➔ side 8).
2. Placer din original på glaspladen (➔ "Placering af en original på glaspladen" på side 10).
3. Foretag følgende indstillinger på betjeningspanelet.

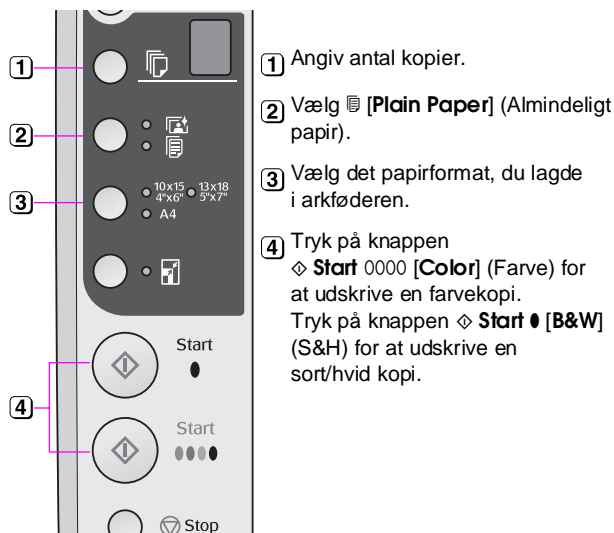

### Tip!

Hvis du vil tilpasse kopiens størrelse til det ilagte papir automatisk, skal du tænde indikatoren **[Fit to Page]** (Tilpas til side) ved at trykke på knappen **[Fit to Page]** (Tilpas til side).

Indikatoren **On** (Aktiver) blinker, og efter et øjeblik kopieres dit dokument.

Tryk på knappen **Stop**, hvis du vil standse kopieringen.

### Bemærk!

Hvis kanterne på kopien er beskåret, skal du flytte originalen lidt væk fra hjørnet.

## Kopiering af fotos



1. Ilæg fotopapir (➔ side 8).

2. Placer din original på glaspladen (➔ "Placering af en original på glaspladen" på side 10).
3. Foretag følgende indstillinger på betjeningspanelet.

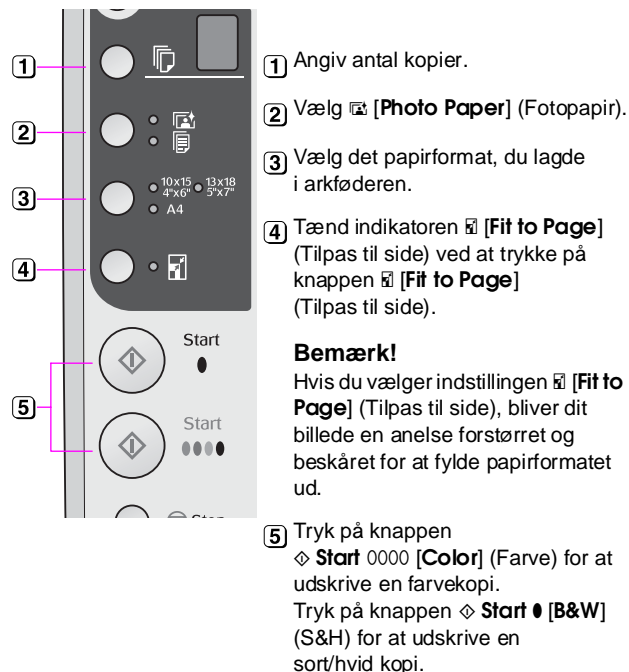

### Tip!

Hvis du ønsker en hvid kant, skal du slukke indikatoren **[Fit to Page]** (Tilpas til side) ved at trykke på knappen **[Fit to Page]** (Tilpas til side).

Indikatoren **On** (Aktiver) blinker, og efter et øjeblik kopieres dit foto.

Tryk på knappen **Stop**, hvis du vil standse kopieringen.

## Forøgelse af kopieringshastigheden

Hvis du vil tage en hurtig kopi og ikke har behov for høj kvalitet, kan du udskrive en "draft" (kladde)-kopi. Udskriftskvaliteten reduceres, men kopien udskrives hurtigere.

1. Ilæg almindeligt papir i A4-størrelse, og vælg **[Plain Paper]** (Almindeligt papir) og **A4** på betjeningspanelet.
2. Når du er klar til at kopiere, skal du trykke på knappen **Stop** og holde den nede. Tryk derefter på knappen **Start 0000 [Color]** (Farve), og hold den nede for at kopiere i farver, eller på knappen **Start [B&W]** (S&H) for at kopiere i sort/hvid.
3. Når indikatoren **On** (Aktiver) begynder at blinke, skal du slippe begge knapper.

### Bemærk!

Til kladdekopier blandes sort og farvet blæk, endda også til sort/hvid-kopier.

# Udskrivning fra et hukommelseskort

Du kan udskrive fotos direkte fra et digitalt kameras hukommelseskort. Du skal bare sætte det i åbningen til hukommelseskortet, så er du klar til at udskrive.

## Håndtering af et hukommelseskort

### Kompatible kort

Kontroller, at hukommelseskortet opfylder følgende krav.

|                 |   |
|-----------------|---|
| Korttype        | CompactFlash, Microdrive, SD Memory Card, SDHC Memory Card, MultiMediaCard, miniSD card, miniSDHC card, microSD card, microSDHC card, Memory Stick, Memory Stick PRO, Magic Gate Memory Stick, Magic Gate Memory Stick Duo, Memory Stick Duo, Memory Stick PRO Duo, xD-Picture Card, xD-Picture Card Type M, xD-Picture Card Type H |
| Medieformat     | Kompatibelt med DCF (Design rule for Camera File system) version 1.0 eller 2.0<br>Kompatibelt med alle korttyper i standardversionen.   |
| Filformat       | JPEG med Exif version 2.21 standard   |
| Billedstørrelse | 80 × 80 pixel til 9200 × 9200 pixel   |
| Antal filer     | Op til 999.   |

### Isætning af et hukommelseskort

1. Sluk for computeren, eller afbryd forbindelsen til produktet.
2. Kontroller, at produktet er tændt.
3. Åbn dækslet til hukommelseskortets åbning.

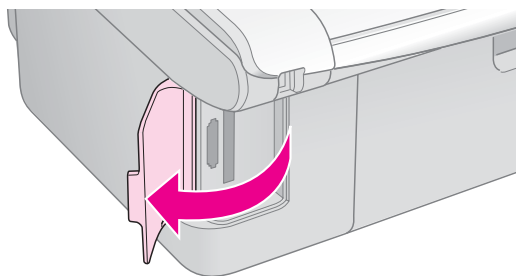

4. Kontroller, at hukommelseskortets indikator er slukket, og at der ikke er hukommelseskort i åbningerne. Isæt derefter hukommelseskortet.

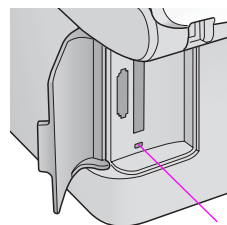

indikator for hukommelseskort

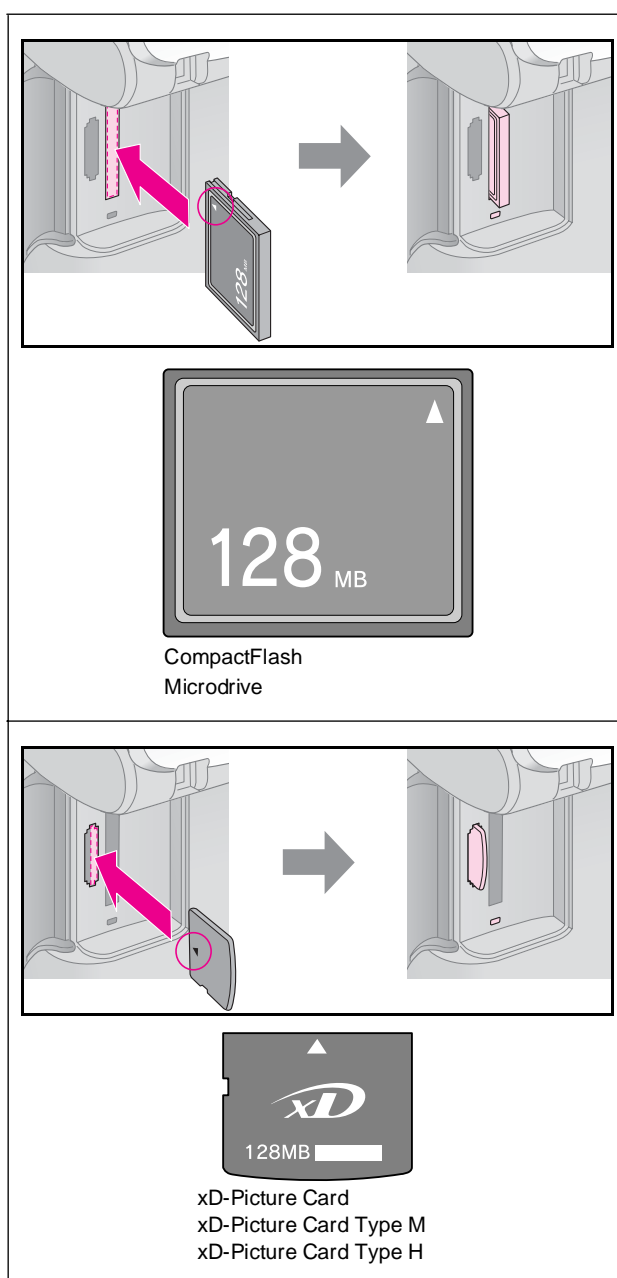

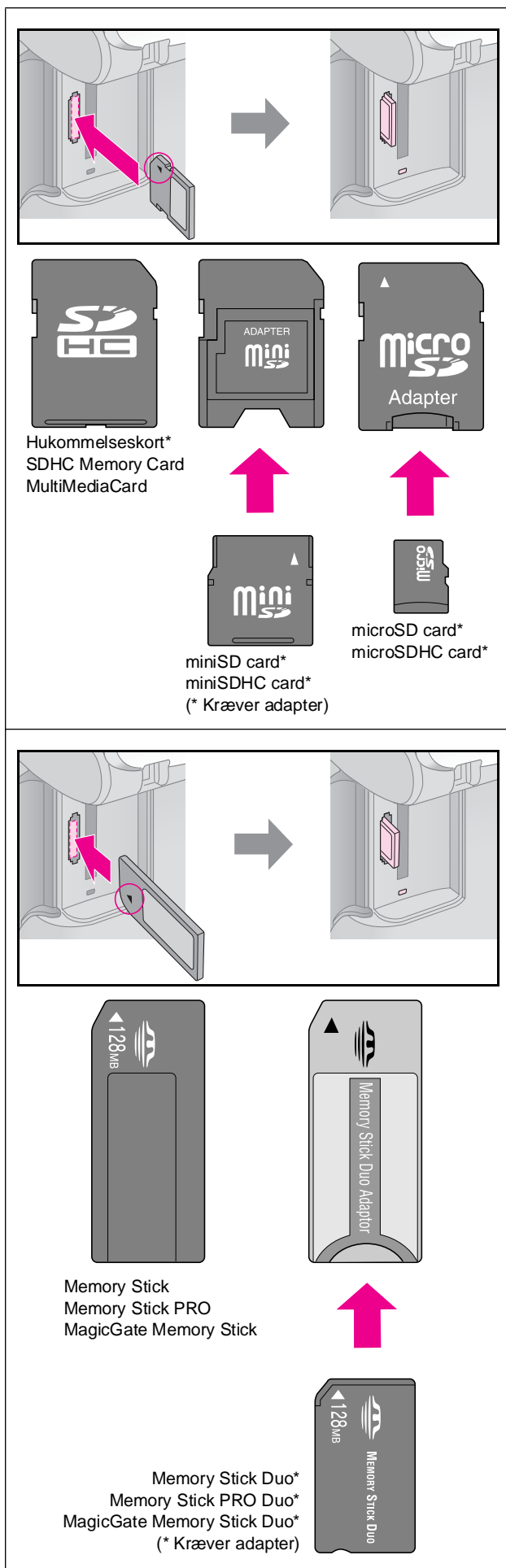

### **Forsigtig:**

Kontroller, hvad vej kortet skal vende, når det sættes i, og hvis der skal bruges en adapter til kortet, skal du tilslutte den, før kortet sættes i. Ellers er du muligvis ikke i stand til at tage kortet ud af produktet.

5. Kontroller, at indikatoren for hukommelseskortet blinker og derefter lyser vedvarende.
6. Luk dækslet til hukommelseskortets åbning.

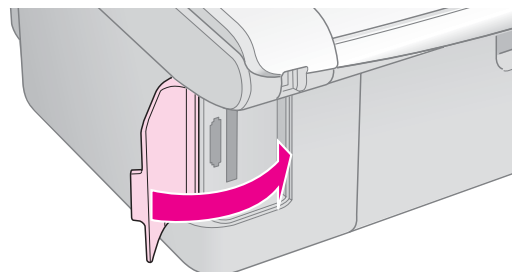

### **Forsigtig:**

- Sæt ikke mere end ét kort i ad gangen.
- Forsøg ikke at tvinge hukommelseskortet ind i åbningen. Hukommelseskort stikker ud af åbningen, når de er isat. Hvis du tvinger kortet ind, kan du beskadige produktet, hukommelseskortet eller begge dele.
- Hold dækslet til hukommelseskortets åbning lukket, når der er isat et kort. Dette beskytter hukommelseskortet og åbningen mod støv og statisk elektricitet. Ellers kan du risikere, at dataene på hukommelseskortet går tabt, eller at produktet bliver beskadiget.
- Statisk elektricitet kan forårsage fejlfunktion for kortet.

### **Bemærk!**

- Du kan kun udskrive i farve fra et hukommelseskort, ikke i sort/hvid.
- Hvis der er sluttet et digitalt kamera til produktet, skal du fjerne det, før du sætter hukommelseskortet i.

## **Udtagning af hukommelseskortet**

1. Sørg for at alle udskriftsjob er færdiggjorte.
2. Åbn dækslet til hukommelseskortets åbning.
3. Kontroller, at indikatoren for hukommelseskort ikke blinker.
4. Fjern hukommelseskortet ved at trække det direkte ud af åbningen.
5. Luk dækslet til hukommelseskortets åbning.

### **Forsigtig:**

- Du må ikke fjerne hukommelseskortet eller slukke produktet, mens hukommelseskortets indikator blinker, da du ellers kan miste dataene på kortet.
- Hvis du har Windows 2000 eller XP på computeren, må du aldrig slukke produktet eller fjerne USB-kablet, mens der er isat et hukommelseskort. Dette kan medføre, at dataene på kortet går tabt. Se din online *brugervejledning* på skærmen for at få yderligere oplysninger.

## Valg og udskrivning af fotos vha. et indeksark

Du kan bruge et indeksark til valg af fotos til udskrivning. Udskriv først et indeksark med små billeder af alle fotos på hukommelseskortet. Marker derefter de fotos på indeksarket, som du vil udskrive, og scan arket. Derefter udskrives de valgte fotos automatisk.

### Udskrivning af et indeksark

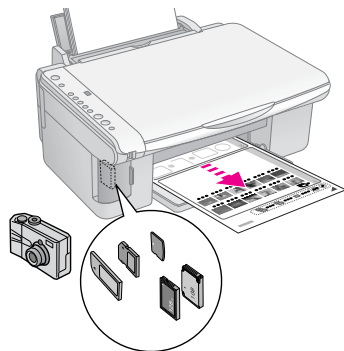

### Markering af fotos på indeksarket

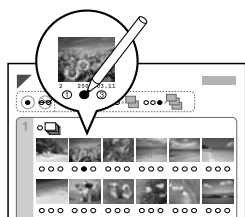

### Scanning af indeksark

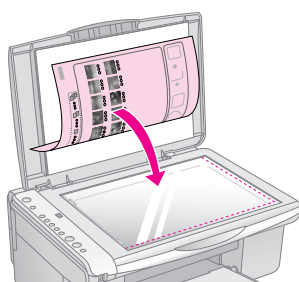

### Udskrivning af valgte fotos

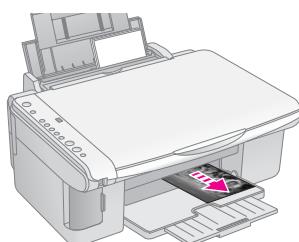

## 1. Udskrivning af et indeksark

1. Ilæg adskillige ark almindeligt papir af formatet A4 (➔ side 8).

Der udskrives op til 30 fotos pr. side, så hvis der er flere end 30 fotos på hukommelseskortet, skal der bruges ekstra ark til udskrivning af alle indekssiderne.

2. Isæt et hukommelseskort (➔ side 12).
3. Tryk en eller flere gange på knappen [**Memory Card**] (Hukommelseskort), til indikatoren [**Print Index Sheet**] (Udskriv indeksark) lyser.

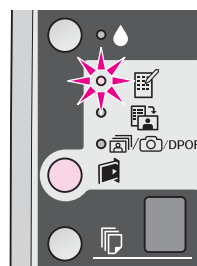

4. Kontroller, at der er valgt [**Plain Paper**] (Almindeligt papir) og **A4**.
5. Tryk på knappen **Start 0000** [**Color**] (Farve). Indikatoren **On** (Aktiver) blinker, og indeksarket udskrives.

Tryk på knappen **Stop**, hvis du vil annullere udskrivningen.

#### Bemærk!

- Kontroller, at trekanten i øverste venstre hjørne af indeksarket er udskrevet korrekt. Hvis indeksarket ikke udskrives korrekt, kan produktet ikke scanne det.
- Hvis der er mange fotos på hukommelseskortet, kan det tage nogle minutter.
- Ved flere indeksark udskrives siderne med det sidste ark først, så de nyeste fotos ligger øverst.

## 2. Vælg fotos fra indeksarket.

På indeksarket kan du bruge en mørk kuglepen eller blyant til at markere de fotos, du vil udskrive.

Godt:

IKKE godt:

Vælg **All** (Alle) for at udskrive en kopi af hvert foto, eller udfyld nummeret under hvert foto for at vælge 1, 2, eller 3 kopier.



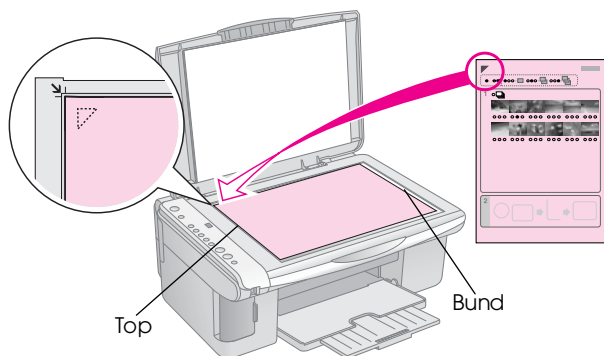

### 3. Scanning af indeksarket og udskrivning af valgte fotos

1. Placer indeksarket med forsiden nedad på glaspladen i øverste venstre hjørne, så det øverste af arket er på linje med glaspladens venstre kant.

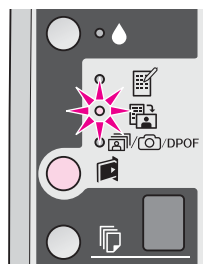

2. Luk dokumentdækslet.
3. Ilæg den papirtype, du ønsker at udskrive på (➔ side 8). Ilæg nok ark til det antal fotos, du vil udskrive.
4. Kontroller, at indikatoren  [**Print From Index Sheet**] (Udskriv fra indeksark) lyser.



5. Vælg  [**Plain Paper**] (Almindeligt papir) eller  [**Photo Paper**] (Fotopapir) alt efter, hvad du har lagt i.

Hvis du vælger  [**Plain Paper**] (Almindeligt papir), udskrives fotoene med en hvid kant.  
Hvis du vælger  [**Photo Paper**] (Fotopapir), udskrives fotoene helt ud til papirets kant.

6. Vælg det papirformat, du lagde i arkføderen.
7. Tryk på knappen  **Start 0000 [Color]** (Farve). Arket scannes, og dine fotos udskrives.



Tryk på knappen  **Stop**, hvis du vil standse udskrivningen.

#### Bemærk!

Hvis du har mere end ét indeksark, skal du vente hver gang, til udskrivningen er gennemført. Gentag derefter trinene ovenfor for at scanne og udskrive fra hvert indeksark.

### Udskrivning af alle fotos eller DPOF-fotos



Følg nedenstående trin for at udskrive et eksemplar af hvert foto på hukommelseskortet eller for kun at udskrive de fotos, der var forvalgt med kameraets DPOF-funktion.

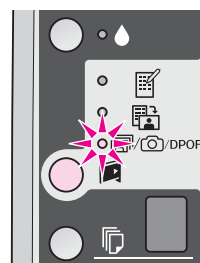

1. Ilæg den papirtype, du ønsker at udskrive på (➔ side 8). Ilæg nok ark til det antal fotos, du vil udskrive.
2. Isæt hukommelseskortet (➔ side 12).
3. Tryk på knappen  [**Memory Card**] (Hukommelseskort), indtil indikatoren  /DPOF [**Print All/DPOF/PictBridge**] (Udskriv alle/DPOF/PictBridge) lyser.



#### Bemærk!

Hvis hukommelseskortet ikke indeholder DPOF-oplysninger, udskrives en kopi af alle fotos på hukommelseskortet.

4. Vælg  [**Plain Paper**] (Almindeligt papir) eller  [**Photo Paper**] (Fotopapir) alt efter, hvad du har lagt i.

Hvis du vælger  [**Plain Paper**] (Almindeligt papir), udskrives fotoene med en hvid kant.  
Hvis du vælger  [**Photo Paper**] (Fotopapir), udskrives fotoene helt ud til papirets kant.

5. Vælg det papirformat, du lagde i arkføderen.
6. Tryk på knappen  **Start 0000 [Color]** (Farve) for at udskrive dine fotos.

Tryk på knappen  **Stop**, hvis du vil annullere udskrivningen.

# Udskrivning fra et digitalt kamera



Du kan udskrive fotos ved at slutte dit digitale kamera direkte til dette produkt.

## Krav til det digitale kamera

Kontroller, at kameraet og fotoene opfylder følgende krav.

|  |                                     |
|--|-------------------------------------|
| Kompatibilitet med direkte udskrivning | PictBridge eller USB DIRECT-PRINT   |
| Filformat                              | JPEG                                |
| Billedstørrelse                        | 80 × 80 pixel til 9200 × 9200 pixel |

## Tilslutning og udskrivning

1. Kontroller, at produktet ikke udskriver fra en computer, og fjern eventuelle hukommelseskort fra produktet.
2. Ilæg den papirtype, du ønsker at udskrive på (➔ side 8). Ilæg nok ark til det antal fotos, du vil udskrive.
3. Vælg  **[Plain Paper]** (Almindeligt papir) eller  **[Photo Paper]** (Fotopapir) alt efter, hvad du har lagt i.

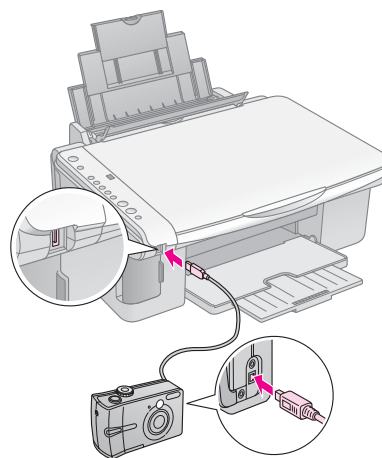

Hvis du vælger  **[Plain Paper]** (Almindeligt papir), udskrives fotoene med en hvid kant. Hvis du vælger  **[Photo Paper]** (Fotopapir), udskrives fotoene helt ud til papirets kant.

4. Vælg det papirformat, du lagde i arkføderen.
5. Sæt USB-kablet, der fulgte med kameraet, i den eksterne USB-port på produktet.



6. Kontroller, at kameraet er tændt, og brug det til at vælge de fotos, du vil udskrive. Juster eventuelle indstillinger, og udskriv dine fotos. Se dokumentationen til kameraet for at få yderligere oplysninger.

### Bemærk!

- Hvis dit kamera ikke er kompatibelt med PictBridge eller USB DIRECT-PRINT, blinker **P** to gange i vinduet  **[Copies]** (Kopier), og indikatoren  **Error** (Fejl) lyser, og indikatoren  **[Print All/DPOF/PictBridge]** (Udskriv alle/DPOF/PictBridge) blinker. Epson kan ikke garantere kompatibilitet med alle kameraer.
- Afhængigt af indstillingerne på produktet og det digitale kamera understøttes visse kombinationer af papirtype, størrelse og layout muligvis ikke.
- Nogle indstillinger på det digitale kamera gengives muligvis ikke på udskriften.



# Vedligeholdelse

Udfør procedurene, der er beskrevet i dette kapitel, for at produktet kan blive ved med at yde sit bedste. Dette afsnit indeholder også anvisninger vedrørende udskiftning af blækpatroner og transport af produktet.

## Udskiftning af blækpatroner

Når blækindikatoren  begynder at blinke, er blækniveauet lavt i en eller flere blækpatroner. Kontroller, at du har udskiftet patronerne.

Når blækindikatoren  lyser konstant, skal du udskifte de relevante patroner.

### Tip!

Hvis en blækpatron er mere end seks måneder gammel, kan udskriftskvaliteten forringes. Prøv eventuelt at rense skrivehovedet (➔ "Rensning af skrivehovedet" på side 20). Hvis udskriftterne stadig ikke er pæne, skal blækpatronen muligvis udskiftes.

## Kontrol af status for blækpatroner

Du kan også kontrollere blækpatronens status, når du kontrollerer skrivehovedet (➔ "Kontrol af skrivehovedet" på side 20). Du kan se, hvor stor en procentdel blæk der er tilbage i hver patron på et udskrevet testmønster.

Sørg for, at du har nye blækpatroner, når blækniveauet er ved at være lavt. Du kan ikke udskrive, hvis en blækpatron er tom.

### Bemærk!

Epson kan ikke garantere for kvaliteten eller pålideligheden af ikke-originale blæk. Hvis der isættes ikke-originale blækpatroner, vises status for blækpatron ikke.

## Køb af blækpatroner

Brug disse Epson-blækpatroner inden for seks måneder fra installation og før udløbsdatoen.

| Farve   | Varenummer   |              |
|---------|--------------|--------------|
|         | Serie DX5000 | Serie CX4900 |
| Sort    | T0711        | T0731        |
| Cyan    | T0712        | T0732        |
| Magenta | T0713        | T0733        |
| Gul     | T0714        | T0734        |

### Forsigtig:

Epson anbefaler brug af originale Epson-blækpatroner. Brugen af ikke-originale blæk kan muligvis forårsage skader, der ikke er omfattet af Epsons garantier, og kan under visse omstændigheder medføre, at printeren ikke virker korrekt. Epson kan ikke garantere for kvaliteten eller pålideligheden af ikke-originale blæk. Oplysninger om status for blækpatron vises ikke, hvis der anvendes ikke-originale blæk.

## Forholdsregler ved blækpatroner

### Advarsel!

Hvis du får blæk på hænderne, skal du vaske dem omhyggeligt med vand og sæbe. Hvis du får blæk i øjnene, skal du straks skylle med vand. Hvis du stadig føler ubehag eller har synsproblemer, skal du straks kontakte en læge.

- Flyt aldrig skrivehovedet manuelt, da det kan skade produktet.
- Når en blækpatron er tom, kan du ikke fortsætte kopiering eller udskrivning, selvom de andre blækpatroner stadig indeholder blæk.
- Lad den tomme blækpatron sidde i, til du har en ny blækpatron, du kan installere. Ellers kan det resterende blæk i skrivehovedets dyser tørre ud.
- Der er en IC-chip på hver blækpatron, der overvåger mængden af den blæk, der bruges fra blækpatronen. Patroner kan bruges, selvom de tages ud og sættes i igen. Der bruges dog en vis mængde blæk, hver gang patronerne isættes, fordi printeren automatisk kontrollerer patronens pålidelighed.
- Blækpatroner med status lavt blækniveau kan ikke bruges, når de sættes i igen.

## Sådan fjernes og isættes blækpatroner

Kontroller, at du har en ny blækpatron, før du begynder. Når du begynder at udskifte en blækpatron, skal du færdiggøre alle trinene i en session.



1. Kontroller, at produktet er tændt.
2. Kontroller, at dokumentlåget er lukket, og løft derefter op i scannerenheden.

### Forsigtig:

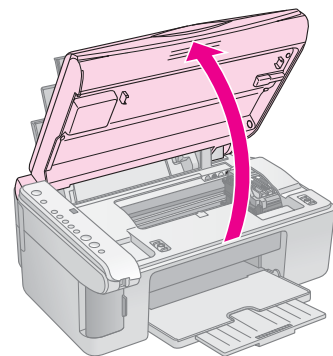
Løft ikke scannerenheden op, mens dokumentlåget er åbent.



3. Tryk på og slip blækknappen .

Blækpatronholderen flytter sig til kontrolpositionen, og blækindikatoren **On** (Aktiver) og  begynder at blinke. Hvis en af blækpatronerne er tomme eller har et lavt blækniveau, flytter produktet patronen til mærket .

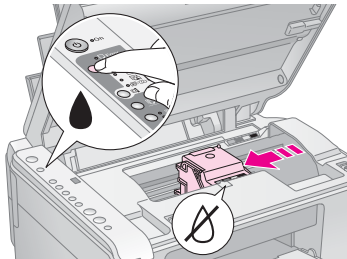

Hvis ingen af patronerne er tomme eller har lavt blækniveau, flytter skrivehovedet sig til positionen for udskiftning af blækpatroner. Gå til trin 5.

**Bemærk!**

Hold ikke blækknappen  nede. Hvis den holdes nede i mere end tre sekunder, begynder rensningen af skrivehovedet.

4. Tryk igen på blækknappen .

- Hvis flere blækpatroner er tomme eller har et lavt blækniveau, flytter den næste patron sig til mærket .
- Når alle patroner, der er tomme eller har lavt blækniveau, er blevet identificeret, flytter skrivehovedet sig til positionen for udskiftning af blækpatroner.

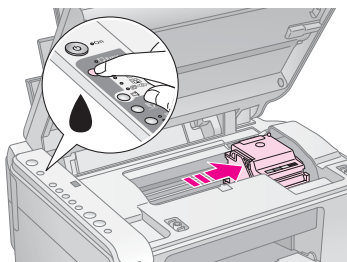

5. Åbn blækpatrondækslet.

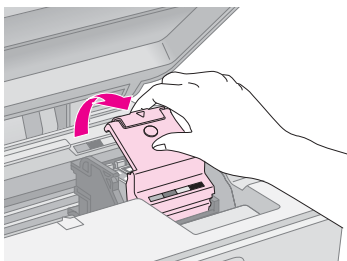

**Forsigtig:**

- Forsøg aldrig at åbne blækpatrondækslet, mens skrivehovedet bevæger sig. Vent, indtil blækpatronerne er i udskiftningspositionen.
- Pas på ikke at røre de dele, der er fremhævet med gult herunder.

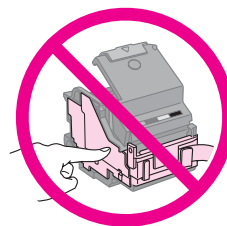

6. Fjern den blækpatron, der skal udskiftes. Klem sammen på tappen bagerst på blækpatronen, og løft den lige ud. Skil dig af med den på forsvarlig vis.

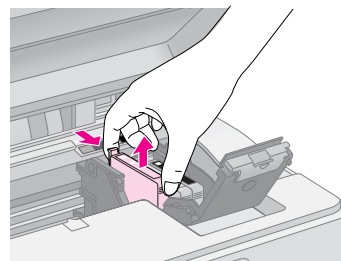

**Forsigtig:**

Genopfyld ikke blækpatronen. Andre produkter, der ikke er fremstillet af Epson, kan muligvis forårsage skader, der ikke er omfattet af Epsons garantier, og kan under visse omstændigheder medføre, at printeren ikke virker korrekt.

7. Ryst pakken med den nye blækpatron fire til fem gange, før du åbner den. Tag den derefter ud af pakken.

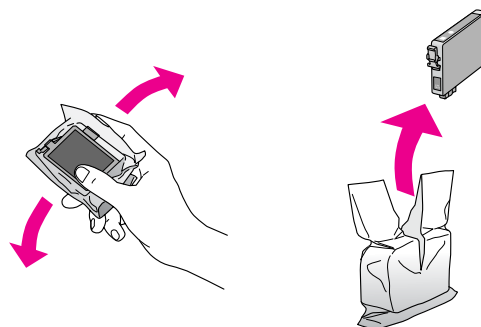

**Forsigtig:**

Undlad at røre den grønne chip på siden af patronen. Dette kan beskadige blækpatronen.

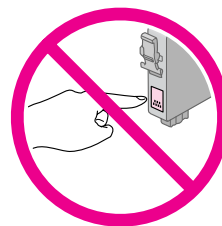

8. Fjern den gule tape fra bunden af blækpatronen.

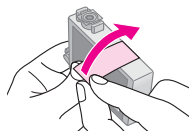

**Forsigtig:**

- ❑ Du skal fjerne den gule tape fra patronen, før den sættes i. Ellers reduceres udskriftskvaliteten, eller du kan ikke udskrive.
- ❑ Hvis du har installeret en blækpatron uden at fjerne den gule tape, skal du tage blækpatronen ud af printeren, fjerne den gule tape og installere den igen.
- ❑ Fjern ikke den gennemsigtige forsegling fra patronens bund. Patronen kan blive ubrugelig.

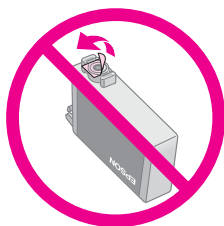

- ❑ Fjern eller riv ikke mærkaten på patronen over. Det kan medføre lækage.

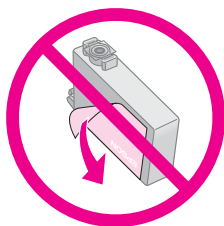

9. Placer den nye blækpatron i holderen, og skub derefter blækpatronen ned, indtil den klikker på plads.

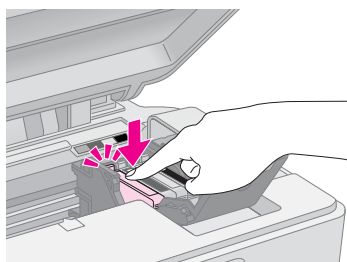

10. Udskift eventuelle andre blækpatroner, der skal udskiftes.

11. Luk blækpatrondækslet, og tryk på det, indtil det klikker på plads.

**Forsigtig:**

Hvis det er besværligt at lukke dækslet, skal du kontrollere, at alle blækpatronerne er skubbet helt på plads. Tryk ned på alle blækpatronerne, indtil du hører dem klikke på plads. Forsøg ikke at lukke dækslet med magt.

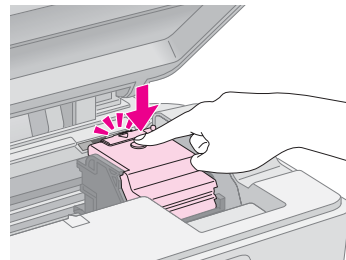

12. Luk scannerenheden.

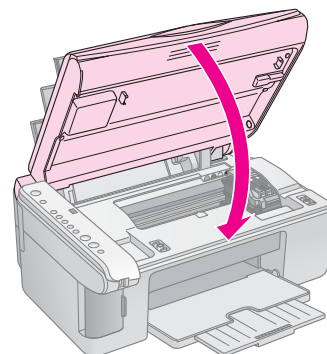

13. Tryk på blækknappen .

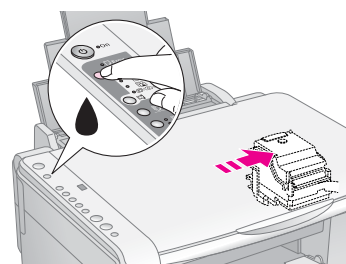

Produktet begynder at fylde blæk på, og indikatoren **On** (Aktiver) begynder at blinke. Det tager ca. et minut. Efter påfyldningen stopper indikatoren **On** (Aktiver) med at blinke og forbliver tændt, og blækindikatoren  slukkes.



**Forsigtig:**

Sluk ikke for produktet under påfyldning af blæk, da dette vil bewirke, at der spildes blæk.

**Bemærk!**

Hvis blækindikatoren  stadig lyser konstant, er blækpatronen muligvis ikke installeret korrekt. Tryk på blækknappen  igen, og installer blækpatronen igen, indtil den klikker på plads.

## Kontrol og rensning af skrivehovedet



Hvis udskrifterne er uventet lyse, der mangler farver, eller du bemærker lyse eller mørke striber på tværs af siden, kan det skyldes, at skrivehovedet trænger til at blive rensset. Dette renser dyserne i skrivehovedet, som kan tilstoppes, hvis du ikke bruger produktet i længere tid.

### Tip!

Vi anbefaler, at du tænder for produktet mindst en gang om måneden for at opretholde god udskriftskvalitet.

### Kontrol af skrivehovedet

Du kan udskrive et mønster til kontrol af dyser for at se, om nogle af dyserne på skrivehovedet er tilstoppede, eller for at kontrollere resultatet efter en rensning af skrivehovedet.

1. Sluk produktet.
2. Ilæg almindeligt papir i størrelsen A4 (➔ side 8).
3. Mens du holder blækknappen  nede, skal du trykke på knappen  **On** (Aktiver) og holde den nede i ca. tre sekunder.

Produktet tænder og udskriver et testmønster. Det viser også, hvor stor en procentdel blæk der er tilbage i hver patron.

4. Undersøg det mønster til kontrol af dyserne, som du udskrev. Hver forskudte linje skal være ubrudt, uden mellemrum som vist.



- Hvis udskriften er i orden, er det ikke nødvendigt at rense skrivehovedet endnu.
- Hvis der er huller som vist herunder, skal skrivehovedet renses som beskrevet i næste afsnit.





### Rensning af skrivehovedet

Følg disse trin for at rense skrivehovedet, så blækket påføres korrekt. Foretag en kontrol af dyserne, før skrivehovedet renses, for at se, om det er nødvendigt at rense skrivehovedet (➔ "Kontrol af skrivehovedet" på side 20).

### Bemærk!

- Der bruges blæk ved rensning af skrivehovedet, så rens det derfor kun, hvis kvaliteten forringes.
- Hvis blækindikatoren  tændes eller blinker, kan du ikke rense skrivehovedet. Du skal først udskifte den relevante blækpatron (➔ "Udskiftning af blækpatroner" på side 17).

1. Kontroller, at produktet er tændt, og at blækindikatoren  er slukket.
2. Hold blækknappen  nede i tre sekunder, indtil indikatoren **On** (Aktiver) begynder at blinke. Produktet begynder en rensningscyklus, og indikatoren **On** (Aktiver) begynder at blinke.

### Forsigtig:

Sluk aldrig for produktet, mens skrivehovedet renses. Det kan tage skade.

3. Når indikatoren **On** (Aktiver) holder op med at blinke, skal du udskrive et dysekontrolmønster for at kontrollere resultaterne (➔ "Kontrol af skrivehovedet" på side 20).

Udfør endnu en rensningscyklus, hvis der stadig er huller, eller testmønsteret er utydeligt, og kontroller dyserne igen.

### Bemærk!







Sluk for produktet, og vent til næste dag, hvis du ikke konstaterer en forbedring efter rensning tre til fire gange. Dette blødgør evt. indtørret blæk. Prøv derefter at rense skrivehovedet igen. Hvis kvaliteten stadig ikke forbedres, kan det skyldes, at en af blækpatronerne er gammel eller beskadiget og skal udskiftes (➔ "Udskiftning af blækpatroner" på side 17).

## Justering af skrivehovedet

Hvis du bemærker, at de lodrette linjer ikke er justeret korrekt på dysekontroludskriften, kan du muligvis løse problemet ved at justere skrivehovedet.

Du kan justere skrivehovedet ved at trykke på knapperne, eller du kan anvende værktøjet Skrivehovedjustering fra computeren. Anvendelsen af værktøjet anbefales for at opnå den mest nøjagtige justering.

Følg disse trin for at justere skrivehovedet ved hjælp af knapperne:

1. Kontroller, at produktet er slukket.
2. Ilæg almindeligt papir i størrelsen A4 (➔ side 8).
3. Mens du holder knappen  **[Copies]** (Kopier) nede, skal du trykke på knappen  **On** (Aktiver) og holde den nede i ca. tre sekunder.  
  
Der udskrives fire rækker med justeringsmønstre.
4. Se på mønster 1, og find det mønster, der er udskrevet mest jævnt og uden tydelige streger eller linjer.
5. Tryk på knappen  **[Copies]** (Kopier), til nummeret på dette mønster vises i vinduet  **[Copies]** (Kopier).
6. Tryk på knappen  **Start**  **[B&W]** (S&H).
7. Gentag trin 5 og 6 for hvert af de andre justeringsmønstre.

## Rengøring af dette produkt

Rengør jævnligt produktet på følgende måde for at opretholde optimale driftsbetingelser:

1. Tag netledningen ud.
2. Fjern alt papir fra arkføderen.
3. Brug en blød børste til forsigtigt at fjerne alt støv og snavs fra arkføderen.
4. Hvis glaspladen bliver snavset, skal du rense den med en blød, tør og ren klud. Hvis der er fedtpletter eller et andet materiale, som det er svært at få af glasoverfladen, skal du bruge en lille smule glasrensemiddel og en blød klud til at fjerne det. Tør den overskydende væske af.
5. Hvis der ved et uheld kommer blæk ind i produktets indre, skal du bruge en blød, tør og ren klud til at tørre blækket af i det område, der er angivet på illustrationen.

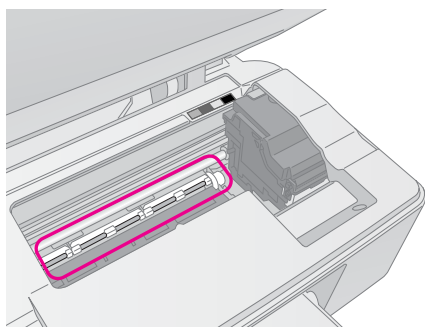

### ⚠ Advarsel!

Pas på ikke at røre ved gearene eller valserne inde i produktet.

### ⚠ Forsigtig:

- ❑ Brug ikke kræfter til at trykke på glaspladens overflade.
- ❑ Pas på ikke at ridse eller beskadige glaspladens overflade, og brug ikke en hård eller slibende børste til at rense den. En beskadiget glasoverflade kan forringe scanningskvaliteten.
- ❑ Brug ikke fedt på metaldelene under skrivehovedvognen.
- ❑ Brug aldrig alkohol eller fortynder til rengøring af produktet. Disse kemikalier kan beskadige komponenterne og kabinettet.
- ❑ Vær omhyggelig med at holde vand væk fra printer- og scannermekanismerne og de elektroniske komponenter.
- ❑ Sprøjt ikke produktets indre med smøremidler. Uegnede olier kan beskadige mekanismen. Kontakt din forhandler eller en kvalificeret servicemedarbejder, hvis der er behov for smøring.

## Transport af dette produkt

Hvis du skal flytte produktet over en vis afstand, skal den forberedes for transport i originalemballagen eller en kasse af samme størrelse.

### ⚠ Forsigtig:

- ❑ Ved opbevaring og transport af produktet må det ikke tippe, lægges på siden eller vendes på hovedet, i så fald kan der løbe blæk ud af patronerne.
- ❑ Lad blækpatronerne sidde i produktet. Fjernelse af patronerne ved transport kan beskadige produktet.

1. Fjern alt papir fra arkføderen, og kontroller, at der er slukket for produktet.
2. Åbn scannerenheden, og sørg for, at skrivehovedet er i startpositionen til højre.
3. Fastgør blækpatronholderen til kabinettet med tape som vist.

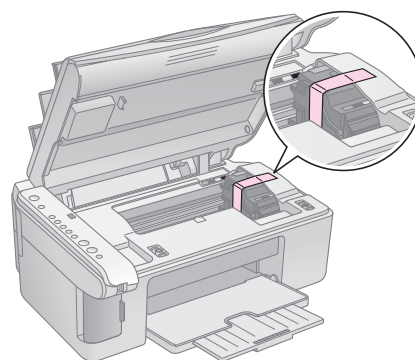

4. Luk scannerenheden.
5. Tag netledningen ud af stikkontakten, og tag derefter USB-kablet ud af computeren.
6. Luk papirstøtten, arkføderens beskyttelse og udskriftsbakken.

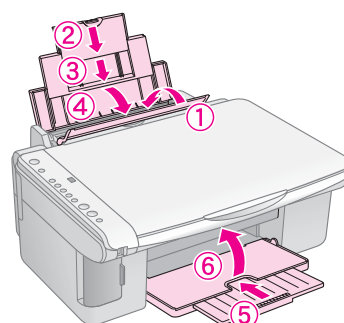

7. Pak produktet ned i den originale emballage, og brug beskyttelsesmateriale, der fulgte med produktet.

Hold produktet plant under transport. Fjern den tape, der holder skrivehovedet fast, efter at produktet er flyttet. Hvis udskriftskvaliteten er reduceret, skal der udføres en rensecyklus (➔ "Kontrol og rensning af skrivehovedet" på side 20), eller skrivehovedet skal justeres (➔ "Justering af skrivehovedet" på side 20).

# Problemløsning

Hvis du har problemer med produktet, skal du kontrollere indikatorerne i betjeningspanelet og kodenummeret eller -bogstavet i vinduet  [**Copies**] (Kopier) for at finde årsagen til problemet.



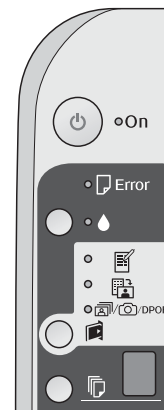





















Du kan også se "Problemer og løsninger" på side 24 vedrørende forslag til fejlfinding ved brug af produktet uden en computer. Se *User's Guide* (Brugervejledning), der ligger på cd-rom'en med softwaren, vedrørende hjælp til brug af produktet med en computer.



## Fejlindikatorer

●: Angiver, at indikatoren lyser konstant

●: Angiver, at indikatoren blinker

| Indikatorer/Kode   | Årsag   | Løsning   |   |
|--|---|---|---|
| ●  Error (Fejl)   | Der er intet papir i arkføderen.  | Læg papir i arkføderen (➔ "Papirhåndtering" på side 8). Tryk derefter på  <b>Start</b> 0000 [ <b>Color</b> ] (Farve) for at fortsætte eller på  <b>Stop</b> for at annullere.           |   |
|  | Flere sider er blevet indført i arkføderen.   | Fjern papiret, og læg det i igen (➔ "Papirhåndtering" på side 8). Tryk derefter på  <b>Start</b> 0000 [ <b>Color</b> ] (Farve) for at fortsætte eller på  <b>Stop</b> for at annullere. |   |
| ●  Error (Fejl)   | Der sidder papir fast.  | Fjern det fastklemte papir (➔ "Problemer med papirindføring" på side 24).   |   |
| ●   | Blækniveauet i en patron er ved at være lavt.   | Udskift blækpatronen (➔ "Udskiftning af blækpatroner" på side 17).  |   |
| ●   | En blækpatron er tom eller er ikke sat korrekt i.   | Hvis en blækpatron er tom, kan du ikke skrive ud, før du har udskiftet den. Udskift blækpatronen (➔ "Udskiftning af blækpatroner" på side 17).  |   |
| ●  Error (Fejl)<br>● <br><b>Print Index Sheet -A4-</b><br>(Udskriv indeksark - A4-størrelse)<br>● <br><b>Print From Index Sheet</b><br>(Udskriv fra indeksark)<br>●  /DPOF<br><b>Print All/DPOF/<br/>PictBridge</b> (Udskriv alle/DPOF/PictBridge)<br> [ <b>Copies</b> ] (Kopier)  | Der er sat et hukommelseskort i, som ikke understøttes.   | Tag hukommelseskortet ud (➔ "Håndtering af et hukommelseskort" på side 12).   |   |
|  | Hukommelseskortet indeholder ingen fotos.   |   |   |
|  | ●  Error (Fejl)<br>● <br><b>Print From Index Sheet</b><br>(Udskriv fra indeksark)<br> [ <b>Copies</b> ] (Kopier)  | Et indeksark blev ikke registreret, fordi det ikke var placeret korrekt.  | Placer indeksarket korrekt på glaspladen, så toppen ligger langs glassets venstre kant. Tryk derefter på  <b>Start</b> 0000 [ <b>Color</b> ] (Farve) for at fortsætte eller på  <b>Stop</b> for at annullere.<br><br>Indeksarket blev ikke udskrevet korrekt. Udskriv indeksarket, foretag markeringer, og prøv igen (➔ "Valg og udskrivning af fotos vha. et indeksark" på side 14). |
|  | ●  Error (Fejl)<br>● <br><b>Print From Index Sheet</b> (Udskriv fra indeksark)<br> [ <b>Copies</b> ] (Kopier)     | Indeksarket er ikke markeret korrekt.   | Fjern indeksarket, foretag korrekte markeringer, og prøv igen (➔ "2. Vælg fotos fra indeksarket." på side 14).  |

| Indikatorer/Kode   | Årsag   | Løsning  |
|--|---|--|
| <ul style="list-style-type: none"> <li>●  <b>Error</b> (Fejl)</li> <li>●  <b>Print From Index Sheet</b> (Udskriv fra indeksark)</li> <li> [Copies] (Kopier) <b>4</b></li> </ul>  | Indeksarket passer ikke til fotoene på hukommelseskortet. | Fjern hukommelseskortet, og indsæt det kort, der blev brugt til udskrivning af indeksarket, eller placer det korrekte indeksark på glaspladen. Tryk derefter på <b>Start</b> 0000 <b>[Color]</b> (Farve) for at fortsætte eller på <b>Stop</b> for at annullere. |
| <ul style="list-style-type: none"> <li>●  <b>Error</b> (Fejl)</li> <li>●  <b>Print All/DPOF/PictBridge</b> (Udskriv alle/DPOF/PictBridge)</li> <li> [Copies] (Kopier) <b>P</b></li> </ul> <p>Kode P blinker to gange</p> | Der er tilsluttet en enhed, som ikke understøttes.        | Fjern den tilsluttede enhed, eller tryk på knappen <b>Stop</b> .<br>Når et digitalt kamera understøttes, blinker indikatoren <b>P</b> normalt.   |
| <ul style="list-style-type: none"> <li>●  <b>Error</b> (Fejl)</li> <li> [Copies] (Kopier) <b>H</b></li> </ul>  | Papirtykkelsesarmen indstilles til positionen .           | Indstil armen til positionen .   |
| <ul style="list-style-type: none"> <li>●  <b>Error</b> (Fejl)</li> <li>● </li> <li>● Alle andre indikatorer</li> <li> [Copies] (Kopier) <b>E</b></li> </ul>  | Beholderen til spildt blæk er mættet.                     | Kontakt forhandleren for at få den udskiftet (➔ "Kontakt kundeservice" på side 26).  |
| <ul style="list-style-type: none"> <li>● Alle indikatorer</li> <li> [Copies] (Kopier) <b>E</b></li> </ul>  | Der er problemer med produktet.                           | Sluk for produktet, og tænd det derefter igen. Kontakt forhandleren, hvis fejlen ikke forsvinder (➔ "Kontakt kundeservice" på side 26).  |



## Problemer og løsninger

Se løsningerne herunder, hvis du har problemer med at bruge produktet.

### Problemer med installering

**Produktet støjer, efter du har tændt det.**

- Kontroller, at det beskyttende tape ikke blokerer skrivehovedet. Sluk for strømmen, når skrivehovedet er frigjort. Vent et øjeblik, og tænd igen.

**Produktet støjer efter installation af blækpatron.**

- Når du installerer blækpatroner, skal blæksystemet fyldes. Vent, indtil påfyldningen er afsluttet, og sluk derefter for produktet. Hvis det slukkes for hurtigt, kan det bruge ekstra blæk næste gang, du tænder det.
- Kontroller, at blækpatronerne er sat sikkert i, og at der ikke er resterende beskyttelsesmateriale tilbage i produktet. Åbn blækpatrondækslet, og skub derefter blækpatronen ned, indtil den klikker på plads. Sluk for strømmen, og vent et øjeblik. Tænd herefter igen.

**Der blev ikke vist et skærmbillede med besked om at genstarte computeren efter afslutning af softwareinstallationen.**

- Softwaren er ikke installeret korrekt. Skub cd-rom'en ud, sæt den i igen, og installer softwaren igen.

### Kopierings-/udskrivningsproblemer.

**Produktet er tændt, men udskriver intet.**

- Kør en dysekontrol (➔ "Kontrol af skrivehovedet" på side 20). Hvis intet udskrives, kan det være nødvendigt at rense skrivehovedet.

**Produktet laver udskrivningslyde, men intet udskrives.**

- Skrivehovedets dyser skal muligvis renses (➔ "Kontrol af skrivehovedet" på side 20).
- Sørg for, at produktet står på en flad og stabil overflade.

**Margenerne er ukorrekte.**

- Kontroller, at originalen er placeret i øverste venstre hjørne af glaspladen.
- Hvis kanterne på kopien er beskåret, skal du flytte originalen lidt væk fra hjørnet.
- Kontroller, at indstillingerne for papirformat passer til det papir, du har anvendt.

- Kontroller, at papiret er lagt i med den korte kant først helt til højre med venstre kantstyr let mod papiret (➔ "Ilægning af papir" på side 8).
- Læg ikke papir over pilemærket  $\equiv$  på indersiden af venstre kantstyr (➔ "Ilægning af papir" på side 8).

**Der udskrives blanke sider.**

- Kontroller, at indstillingerne for papirformat passer til det papir, du har anvendt.
- Skrivehovedets dyser skal muligvis renses (➔ "Rensning af skrivehovedet" på side 20).

### Problemer med papirindføring

**Papiret indføres ikke korrekt eller sætter sig fast.**

- Hvis papiret ikke indføres, skal du fjerne det fra arkføderen. Luft papiret, og læg det derefter i mod højre side. Skub til venstre kantstyr, så det flugter med papiret (men ikke for stramt). Kontroller, at papiret ikke ligger foran arkføderens beskyttelse.
- Læg ikke papir over pilemærket  $\equiv$  på indersiden af venstre kantstyr (➔ "Ilægning af papir" på side 8).
- Hvis papiret sidder fast, blinker indikatoren  $\square$  **Error** (Fejl). Følg disse trin for at fjerne det fastsiddende papir:
  1. Tryk på knappen  $\diamond$  **Start** 0000 [**Color**] (Farve) for at føre det fastklemte papir ud. Gå til næste trin, hvis det fastklemte papir ikke føres ud.
  2. Hvis papiret sidder fast i nærheden af arkføderen eller udskriftsbakken, skal du trække det forsigtigt ud eller trykke på knappen  $\diamond$  **Start** 0000 [**Color**] (Farve).  
Tryk på knappen  $\odot$  **On** (Aktiver) for at slukke for produktet, hvis papiret sidder fast inde i produktet. Åbn scannerenheden, og fjern eventuelt papir inkl. afrevne stumper. Træk ikke papiret baglæns. Det kan beskadige arkføderen. Luk scannerenheden, og tænd for produktet igen.
- Hvis der ofte opstår papirstop, bør du sørge for, at venstre kantstyr ikke er skubbet for tæt op imod papiret. Ilæg et mindre antal papirark.



## Problemer med udskriftskvaliteten

Du ser striber (lyse linjer) på dine udskrifter eller kopier.



- Rens skrivehovedet (➔ "Kontrol af skrivehovedet" på side 20).
- Sørg for at vælge den korrekte papirtype (➔ "Valg af papir" på side 8).
- Sørg for at ilægge papiret med udskriftssiden opad (normalt den hvide, lyse eller blanke side).
- Blækpatronen skal muligvis udskiftes (➔ "Sådan fjernes og isættes blækpatroner" på side 17).
- Juster skrivehovedet (➔ "Justering af skrivehovedet" på side 20).
- Rengør glaspladen (➔ "Rengøring af dette produkt" på side 21).

Udskrifterne er uskarpe eller udtværede.



- Sørg for, at dokumentet ligger fladt på glaspladen. Hvis det kun er dele af fotoet, der er uskarpt, kan det være at din original er krøllet eller skæv.
- Kontroller, at produktet ikke hælder eller er placeret på en ustabil eller ujævn overflade.
- Kontroller, at papiret ikke er fugtigt, krøllet eller indført med udskriftssiden nedad (den hvide eller blanke side bør vende opad). Ilæg det nye papir med udskriftssiden opad.
- Anvend et støtteark med specialpapir, eller forsøg at lægge papiret i ét ark ad gangen.
- Læg papiret i ét ark ad gangen. Fjern arkene fra udskriftsbakken, før stakken bliver for høj.
- Juster skrivehovedet (➔ "Justering af skrivehovedet" på side 20).
- Udskriv flere kopier uden at lægge et dokument på glaspladen.

- Anvend kun papir, som er anbefalet af Epson, og ægte Epson blækpatroner.
- Sæt papirtykkelsesarmen til position  for de fleste papirtyper. Hvis du udskriver på konvolutter, skal du sætte armen til position .
- Rengør glaspladen (➔ "Rengøring af dette produkt" på side 21).

Udskrifterne er utydelige eller har huller.

- Rens skrivehovedet (➔ "Rensning af skrivehovedet" på side 20).
- Hvis du ser takkede lodrette linjer, kan det være nødvendigt at justere skrivehovedet (➔ "Justering af skrivehovedet" på side 20).
- Blækpatronerne kan være gamle eller være ved at løbe tør for blæk. Udskift blækpatronerne (➔ "Udskiftning af blækpatroner" på side 17).
- Sørg for at vælge den korrekte papirtype (➔ "Valg af papir" på side 8).
- Kontroller, at papiret ikke er beskadiget, gammelt, beskidt eller lagt i med udskriftssiden nedad. Hvis dette er tilfældet, skal du lægge nyt papir i med den hvidere eller blankere side opad.

Udskrifterne er grumsede.

- Hvis du udskriver eller kopierer et foto, skal du kontrollere, at du ikke forstørret det for meget. Prøv at udskrive det i en mindre størrelse.
- Juster skrivehovedet (➔ "Justering af skrivehovedet" på side 20).

Du ser forkerte eller manglende farver.

- Rens skrivehovedet (➔ "Rensning af skrivehovedet" på side 20).
- Blækpatronerne kan være gamle eller ved at løbe tør for blæk. Udskift blækpatronerne (➔ "Udskiftning af blækpatroner" på side 17).
- Kontroller, at du har lagt det korrekte papir i og har valgt de korrekte indstillinger for papiret på betjeningspanelet.
- Hvis printeren løber tør for papir, skal du hurtigst muligt lægge nyt papir i. Farverne på din næste kopi eller dit næste udskriftsjob kan blive unøjagtige, hvis produktet står uden papir i længere tid.

### Billedstørrelsen eller positionen er forkert.

- Kontroller, at du har lagt det korrekte papir i og har valgt de korrekte indstillinger for papiret på betjeningspanelet.
- Sørg for, at originalen er placeret korrekt på glaspladen (➔ "Placering af en original på glaspladen" på side 10).
- Rengør glaspladen (➔ "Rengøring af dette produkt" på side 21).

### Andre problemer

Når du slukker produktet, fortsætter en rød indikator inde i produktet med at lyse.

- Indikatoren fortsætter med at lyse i maks. 15 min., hvorefter den slukkes automatisk. Dette er ikke en fejlfunktion.

## Kontakte kundeservice

### Regional kundeservice

Hvis dit Epson-produkt ikke fungerer korrekt, og du ikke kan løse problemet vha. fejlfindingsoplysningerne i din produktokumentation, kan du kontakte kundeservice for at få hjælp. Kontakt den forhandler, hvor du købte produktet, hvis der ikke er anført en kundeservice for dit område herunder.

Kundeservice kan hjælpe dig meget hurtigere, hvis du oplyser følgende:

- Produktets serienummer (Serienummeret findes normalt på produktets bagside).
- Produktmodel
- Produktets softwareversion (Klik på knappen **About, Version Info** (Om versionsinfo) eller en tilsvarende knap i produktsoftwaren).
- Din computers mærke og model
- Operativsystemets navn og version på din computer
- Navne og versioner for de programmer, du normalt bruger sammen med produktet

### Bemærk!

Du finder yderligere oplysninger om kontakt til kundesupport i vores online *User's Guide* (Brugervejledning).

| Europa   |  |
|--|--|
| URL  | <a href="http://www.epson.com">http://www.epson.com</a><br>Vælg afsnittet Support på dit lokale EPSON-websted for at se de nyeste drivere, ofte stillede spørgsmål, vejledninger og andre emner, der kan hentes. |
| Se garantidokumentet til andre europæiske lande for at få oplysninger om, hvordan du kontakter EPSON-kundeservice. |  |



# EPSON

EXCEED YOUR VISION



MEMORY STICK PRO™



## Køb af blækpatroner

| Produkt navn | Sort  | Cyan  | Gul   | Magenta |
|--------------|-------|-------|-------|---------|
| Serie DX5000 | T0711 | T0712 | T0714 | T0713   |
| Serie CX4900 | T0731 | T0732 | T0734 | T0733   |