

Οδηγίες χρήστη

– για χρήση χωρίς ηλεκτρονικό υπολογιστή –



Εισαγωγή

Σημαντικές οδηγίες για την ασφάλεια	3
Ειδοποίηση πνευματικών δικαιωμάτων	4



Οδηγός μερών της συσκευής και λειτουργιών του πίνακα ελέγχου

Μέρη της συσκευής.....	5
Λειτουργίες του πίνακα ελέγχου	6



Χειρισμός του χαρτιού

Επιλογή χαρτιού	8
Τοποθέτηση χαρτιού	8



Δημιουργία αντιγράφων

Τοποθέτηση των πρωτοτύπων στη γυάλινη επιφάνεια εγγράφων	10
Δημιουργία αντιγράφων	11
Δημιουργία αντιγράφων φωτογραφιών.....	11
Επιτάχυνση της δημιουργίας αντιγράφων	11



Εκτύπωση από κάρτα μνήμης

Χειρισμός κάρτας μνήμης	12
Επιλογή και εκτύπωση φωτογραφιών από φύλλο ευρετηρίου	14
Εκτύπωση όλων των φωτογραφιών ή φωτογραφιών DPOF.....	15



Εκτύπωση από ψηφιακή φωτογραφική μηχανή

Απαιτήσεις ψηφιακής φωτογραφικής μηχανής	16
Σύνδεση και εκτύπωση.....	16



Συντήρηση



Αντικατάσταση δοχείων μελανιού.....	17
Έλεγχος και καθαρισμός της κεφαλής εκτύπωσης	20
Ευθυγράμμιση της κεφαλής εκτύπωσης.....	20
Καθαρισμός του προϊόντος	21
Μεταφορά του προϊόντος	21



Επίλυση προβλημάτων

Ενδείξεις σφάλματος.....	23
Προβλήματα και λύσεις	25
Επικοινωνία με την Υποστήριξη Πελατών	27

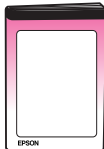
Πού θα βρείτε πληροφορίες

Έντυπα εγχειρίδια	
	Ξεκινήστε από εδώ Διαβάστε πρώτα το παρόν φύλλο. Εδώ θα βρείτε πληροφορίες για τη ρύθμιση του προϊόντος και την εγκατάσταση του λογισμικού. Επίσης, περιλαμβάνονται οδηγίες σχετικά με την τοποθέτηση του χαρτιού και των πρωτοτύπων.
(το παρόν εγχειρίδιο) 	Οδηγίες χρήστη –για χρήση χωρίς ηλεκτρονικό υπολογιστή- Το παρόν εγχειρίδιο περιέχει πληροφορίες σχετικά με το πώς μπορείτε να χρησιμοποιήσετε το προϊόν χωρίς να συνδέσετε τον υπολογιστή σας, όπως οδηγίες σχετικά με τη δημιουργία αντιγράφων και την εκτύπωση από μια κάρτα μνήμης. Εάν αντιμετωπίσετε προβλήματα κατά τη χρήση του προϊόντος, ανατρέξτε στο κεφάλαιο Επίλυση προβλημάτων του εγχειριδίου.
Ηλεκτρονικά εγχειρίδια	
	Οδηγίες χρήστη Στις οδηγίες αυτές θα βρείτε πληροφορίες σχετικά με την εκτύπωση και τη σάρωση από τον υπολογιστή σας, καθώς και πληροφορίες για το λογισμικό. Οι οδηγίες χρήστη περιέχονται στο CD-ROM του λογισμικού και εγκαθίστανται αυτόματα κατά την εγκατάσταση του λογισμικού. Για να διαβάσετε τις οδηγίες, κάντε διπλό κλικ στο εικονίδιο που βρίσκεται στην επιφάνεια εργασίας.
	Ηλεκτρονική βοήθεια Η ηλεκτρονική βοήθεια είναι ενσωματωμένη σε κάθε εφαρμογή που περιλαμβάνεται στο CD-ROM του λογισμικού. Παρέχει αναλυτικές πληροφορίες σχετικά με την εφαρμογή.

Σημαντικές οδηγίες για την ασφάλεια

Πριν χρησιμοποιήσετε το προϊόν, φροντίστε να διαβάσετε και να τηρήσετε τις ακόλουθες οδηγίες για την ασφάλεια:

- Χρησιμοποιήστε μόνο το καλώδιο τροφοδοσίας που παρέχεται με το προϊόν. Εάν χρησιμοποιήσετε άλλο καλώδιο, υπάρχει κίνδυνος πυρκαγιάς ή ηλεκτροπληξίας. Μην χρησιμοποιείτε το καλώδιο με άλλο εξοπλισμό.
- Βεβαιωθείτε ότι το καλώδιο τροφοδοσίας ρεύματος ικανοποιεί τις σχετικές τοπικές προδιαγραφές ασφαλείας.
- Χρησιμοποιείτε μόνο τον τύπο της πηγής τροφοδοσίας που υποδεικνύεται στην ετικέτα.
- Τοποθετήστε το προϊόν κοντά σε πρίζα τοίχου από όπου μπορεί να αποσυνδεθεί εύκολα το καλώδιο τροφοδοσίας.
- Μην χρησιμοποιείτε κατεστραμμένο ή φθαρμένο καλώδιο.
- Αν χρησιμοποιείτε καλώδιο προέκτασης με το προϊόν, βεβαιωθείτε ότι η συνολική ονομαστική τιμή αμπερ των συσκευών που έχουν συνδεθεί με το καλώδιο προέκτασης δεν υπερβαίνει την ονομαστική τιμή αμπερ του καλωδίου. Επίσης, βεβαιωθείτε ότι η συνολική ονομαστική τιμή αμπερ όλων των συσκευών που έχουν συνδεθεί στην πρίζα δεν υπερβαίνει την ονομαστική τιμή αμπερ της πρίζας.
- Αποφύγετε σημεία όπου υπάρχουν αιφνίδιες μεταβολές θερμότητας ή υγρασίας, κραδασμοί, δονήσεις ή σκόνη.
- Αφήστε αρκετό ελεύθερο χώρο γύρω από το προϊόν ώστε να υπάρχει επαρκής αερισμός. Μην φράσσετε και μην καλύπτετε τα ανοίγματα στη θήκη και μην εισάγετε αντικείμενα στις υποδοχές.
- Μην τοποθετείτε το προϊόν κοντά σε καλοριφέρ ή σύστημα θέρμανσης ή σε σημείο άμεσα εκτεθειμένο στο φως του ήλιου.
- Τοποθετήστε το προϊόν σε επίπεδη και σταθερή επιφάνεια που είναι αρκετά μεγαλύτερη από τη βάση του. Το προϊόν δε θα λειτουργεί σωστά εάν βρίσκεται σε κλίση ή γωνία.
- Βεβαιωθείτε ότι το πίσω μέρος του προϊόντος απέχει τουλάχιστον 10 cm από τον τοίχο.
- Μην ανοίγετε τη μονάδα σάρωσης κατά τη διάρκεια της δημιουργίας αντιγράφων, της εκτύπωσης ή της σάρωσης.
- Προσέχετε να μην χυθούν υγρά στο προϊόν.
- Μην χρησιμοποιείτε σπρέι που περιέχουν εύφλεκτα αέρια μέσα στο προϊόν ή στο χώρο γύρω από αυτό. Υπάρχει κίνδυνος πρόκλησης πυρκαγιάς.
- Μην προσπαθείτε να συντηρήσετε μόνοι σας το προϊόν, εκτός των συγκεκριμένων περιπτώσεων που αναφέρονται στην τεκμηρίωση.
- Στις ακόλουθες περιπτώσεις, αποσυνδέστε το προϊόν και αναθέστε την επισκευή του σε έμπειρο προσωπικό: βλάβη στο καλώδιο ή στο βύσμα τροφοδοσίας, εισροή υγρών στη συσκευή, πτώση της συσκευής ή ζημιά στο περίβλημα, μη ομαλή λειτουργία ή εμφανώς αισθητή αλλαγή στην απόδοση της συσκευής. Πραγματοποιήστε μόνο τους ελέγχους οι οποίοι καλύπτονται από τις οδηγίες λειτουργίας.
- Όταν φυλάσσετε ή μεταφέρετε το προϊόν, μην το γέρνετε, μην το ακουμπάτε στο πλάι και μην το γυρνάτε ανάποδα.
- Προσέξτε να μην πιάσετε τα δάχτυλά σας όταν κλείνετε τη μονάδα σάρωσης.

Οδηγίες για την ασφάλεια των δοχείων μελανιού

- Φυλάξτε τα δοχεία μελανιού μακριά από παιδιά και μην πίνετε το μελάνι.
- Να είστε προσεκτικοί όταν μεταχειρίζεστε χρησιμοποιημένα δοχεία μελανιού, γιατί μπορεί να έχει μείνει μελάνι γύρω από τη θύρα τροφοδοσίας μελανιού. Εάν πέσει μελάνι στο δέρμα σας, ξεπλύνετε το με σαπούνι και νερό. Εάν μπει μελάνι στα μάτια σας, ξεπλύνετε τα αμέσως με νερό. Εάν εξακολουθείτε να μην αισθάνεστε καλά ή έχετε προβλήματα όρασης, επισκεφθείτε αμέσως ιατρό.
- Μην βάζετε το χέρι σας στο εσωτερικό του προϊόντος και μην αγγίζετε τα δοχεία μελανιού κατά τη διάρκεια της εκτύπωσης.

- Αντικαθιστάτε τα άδεια δοχεία μελανιού με καινούρια αμέσως μετά την αφαίρεσή τους. Εάν δεν εγκαταστήσετε τα δοχεία μελανιού που έχετε αφαιρέσει, υπάρχει κίνδυνος να αφυδατωθεί η κεφαλή εκτύπωσης και το προϊόν να μην μπορεί να εκτυπώσει.
- Αν αφαιρέσετε το δοχείο μελανιού για μελλοντική χρήση, προστατέψτε την περιοχή παροχής μελανιού από ακαθαρσίες και σκόνη και αποθηκεύστε το στο ίδιο περιβάλλον με το προϊόν. Επισημαίνεται ότι υπάρχει μια βαλβίδα στη θύρα παροχής μελανιού που καθιστά τα καλύμματα ή τα πώματα περιττά, αλλά εφιστάται η προσοχή σας διότι το μελάνι μπορεί να λερώσει τα αντικείμενα που έρχονται σε επαφή μαζί του. Μην αγγίζετε το δοχείο μελανιού, τη θύρα παροχής μελανιού ή τη γύρω περιοχή.

Προειδοποιήσεις, Ενδείξεις προσοχής και Σημειώσεις

Ακολουθήστε τις παρακάτω κατευθυντήριες γραμμές καθώς διαβάζετε τις οδηγίες σας:

Προειδοποίηση:

Οι προειδοποιήσεις πρέπει να τηρούνται προσεκτικά για την αποφυγή τραυματισμών.

Προσοχή:

Οι ενδείξεις προσοχής πρέπει να τηρούνται για την αποφυγή βλαβών στον εξοπλισμό σας.

Σημείωση:

Οι σημειώσεις περιέχουν σημαντικές πληροφορίες σχετικά με το προϊόν.

Συμβουλή:

Οι συμβουλές παρέχουν χρήσιμες υποδείξεις σχετικά με τη χρήση του προϊόντος.

Ειδοποίηση πνευματικών δικαιωμάτων

Απαγορεύεται η αναπαραγωγή, η αποθήκευση σε συστήματα ανάκτησης ή η μετάδοση σε οποιαδήποτε μορφή ή με οποιοδήποτε μέσο, ηλεκτρονικά ή μηχανικά, ως φωτοαντίγραφο, με εγγραφή σε κάποιο άλλο μέσο ή με άλλο τρόπο, του παρόντος εγγράφου ή τμήματος αυτού, χωρίς την προηγούμενη έγγραφη άδεια της Seiko Epson Corporation. Οι πληροφορίες που περιλαμβάνονται στο παρόν αφορούν μόνο αυτό το συγκεκριμένο προϊόν. Η Epson δεν φέρει καμία ευθύνη για τη χρήση των πληροφοριών αυτών σε άλλους εκτυπωτές.

Ούτε η Seiko Epson Corporation ούτε οι θυγατρικές της φέρουν ευθύνη έναντι του αγοραστή του προϊόντος ή έναντι τρίτων για ζημιές, απώλειες, έξοδα ή δαπάνες στα οποία υποβάλλεται ο αγοραστής ή οι τρίτοι ως συνέπεια ατυχήματος, κακής χρήσης ή κατάχρησης του προϊόντος ή μη εγκεκριμένων τροποποιήσεων, επισκευών ή μεταβολών στο προϊόν ή λόγω της αδυναμίας (εκτός από τις ΗΠΑ) συμμόρφωσης με τις οδηγίες λειτουργίας και συντήρησης της Seiko Epson Corporation.

Η Seiko Epson Corporation δεν φέρει καμία ευθύνη για τυχόν ζημιές ή προβλήματα που προκύπτουν από τη χρήση πρόσθετων εξαρτημάτων ή αναλώσιμων προϊόντων διαφορετικών από αυτά που χαρακτηρίζονται ως Αυθεντικά Προϊόντα Epson ή Εγκεκριμένα Προϊόντα Epson από τη Seiko Epson Corporation.

Η Seiko Epson Corporation δεν φέρει καμία ευθύνη για τυχόν ζημιές που προκαλούνται από τις ηλεκτρομαγνητικές παρεμβολές κατά τη χρήση καλωδίων διασύνδεσης διαφορετικών από αυτά που χαρακτηρίζονται ως Εγκεκριμένα Προϊόντα Epson από τη Seiko Epson Corporation.

Η επωνυμία EPSON® είναι σήμα κατατεθέν και η επωνυμία EPSON STYLUS™ και Exceed Your Vision αποτελούν εμπορικά σήματα της Seiko Epson Corporation.

Η ονομασία USB DIRECT-PRINT™ και το λογότυπο USB DIRECT-PRINT αποτελούν εμπορικά σήματα της Seiko Epson Corporation. Copyright © 2002 Seiko Epson Corporation. All rights reserved.

Η επωνυμία DPOF™ είναι εμπορικό σήμα των CANON INC., Eastman Kodak Company, Fuji Photo Film Co., Ltd. και Matsushita Electric Industrial Co., Ltd.

Η επωνυμία SDHC™ είναι εμπορικό σήμα.

Οι επωνυμίες Memory Stick, Memory Stick Duo, Memory Stick PRO και Memory Stick PRO Duo είναι εμπορικά σήματα της Sony Corporation.

Η επωνυμία xD-Picture Card™ είναι εμπορικό σήμα της Fuji Photo Film Co., Ltd.

Γενική σημείωση: Άλλα ονόματα προϊόντων που χρησιμοποιούνται στο παρόν προορίζονται μόνο για σκοπούς αναγνώρισης και μπορεί να αποτελούν εμπορικά σήματα των αντίστοιχων κατόχων τους. Η Epson αποποιείται κάθε δικαίωματος σε αυτά τα σήματα.

Copyright © 2006 Seiko Epson Corporation. All rights reserved.

Οδηγός μερών της συσκευής και λειτουργιών του πίνακα ελέγχου

Μέρη της συσκευής

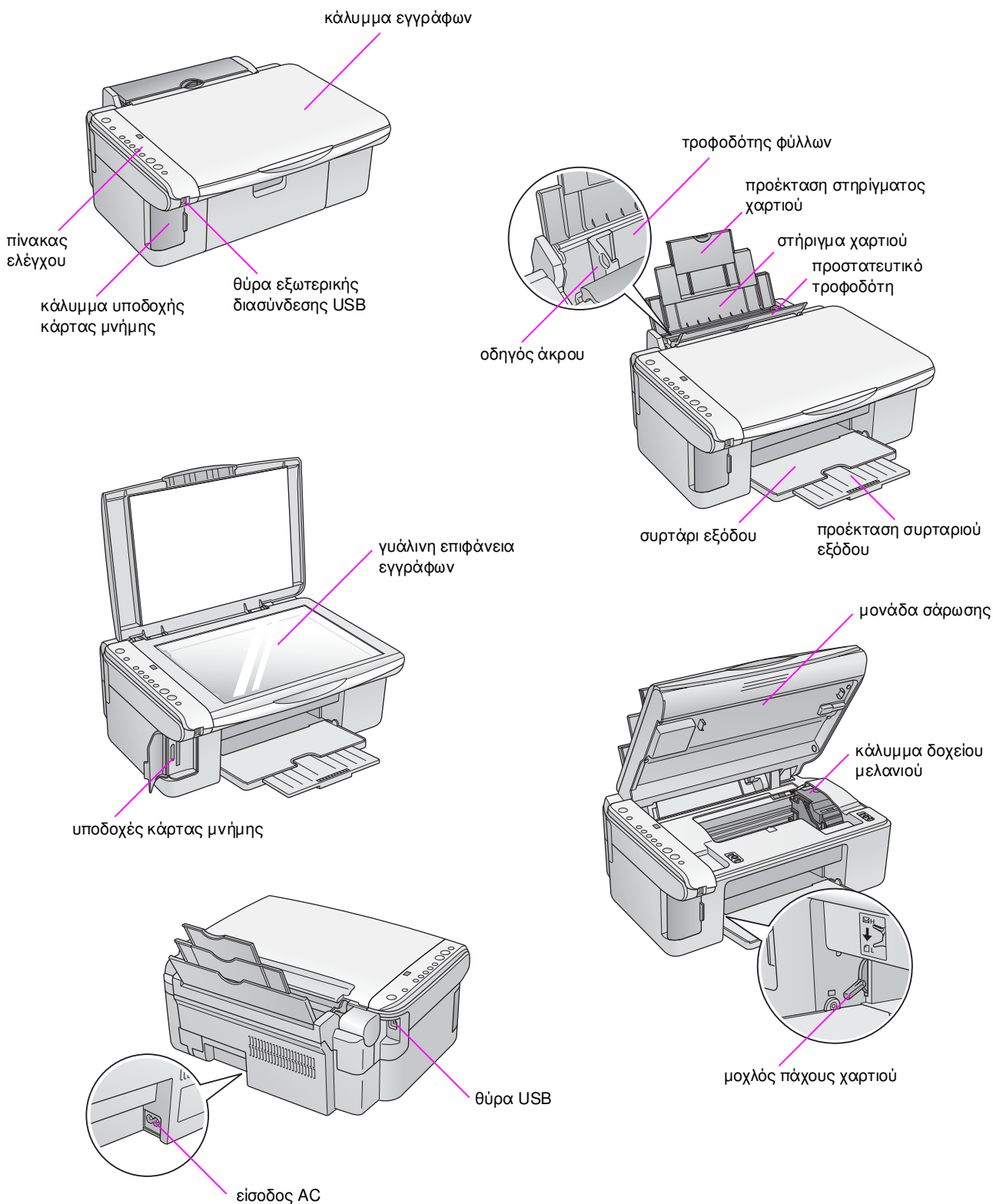

Λειτουργίες του πίνακα ελέγχου

Κουμπιά

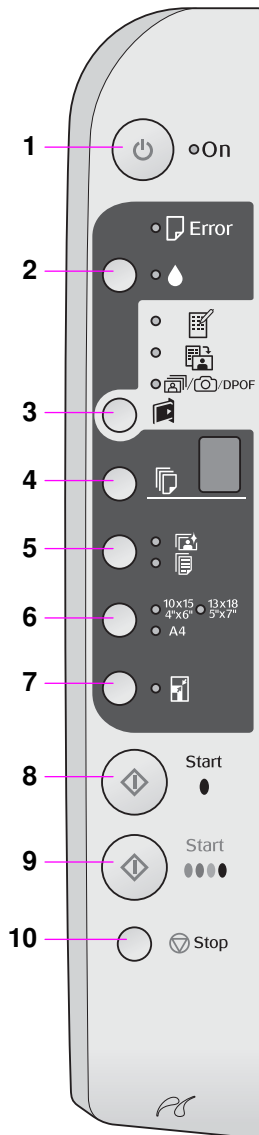

	Κουμπι	Λειτουργία
1	⏻ On	Πατήστε αυτό το κουμπι για να ενεργοποιήσετε και να απενεργοποιήσετε το προϊόν.
2	💧	Πατήστε αυτό το κουμπι για να αντικαταστήσετε τα δοχεία μελανιού. Πατήστε και κρατήστε πατημένο το κουμπι για τρία δευτερόλεπτα για να καθαρίσετε την κεφαλή εκτύπωσης (όταν η λυχνία 💧 είναι σβηστή).
3	📄 [Memory Card] (Κάρτα μνήμης)	Πατήστε αυτό το κουμπι για να ορίσετε την επιλογή εκτύπωσης από κάρτα μνήμης. 📄 [Print Index Sheet -A4-] (Εκτύπωση φύλλου ευρετηρίου -A4-) Συνήθως ορίζεται αυτή η επιλογή όταν πατάτε το κουμπι Memory Card (Κάρτα μνήμης). 📄 [Print From Index Sheet] (Εκτύπωση από φύλλο ευρετηρίου) Η επιλογή αυτή ορίζεται αυτόματα μετά την εκτύπωση φύλλων ευρετηρίου για μια κάρτα μνήμης. 📄/📄/DPDF [Print All/DPDF/PictBridge] (Εκτύπωση όλων/DPDF/PictBridge) Ορίστε αυτή την επιλογή για να εκτυπώσετε όλες τις εικόνες που περιέχονται στην κάρτα μνήμης, για να εκτυπώσετε τις εικόνες με πληροφορίες DPOF που είναι αποθηκευμένες στην κάρτα μνήμης ή για να εκτυπώσετε εικόνες απευθείας από μια ψηφιακή φωτογραφική μηχανή. Σημείωση: Η λειτουργία DPOF είναι διαθέσιμη μόνο όταν οι εικόνες στην κάρτα μνήμης περιέχουν πληροφορίες DPOF. Για να εκτυπώσετε όλες τις εικόνες που περιέχονται στην κάρτα μνήμης, απενεργοποιήστε τη λειτουργία DPOF στην ψηφιακή φωτογραφική μηχανή σας.
4	📄 [Copies] (Αντίγραφα)	Πατήστε αυτό το κουμπι για να ορίσετε τον αριθμό αντιγράφων. Ο αριθμός στο παράθυρο αλλάζει από το 1 έως το 9, στη συνέχεια γίνεται -, και μετά ο κύκλος επαναλαμβάνεται.
5	📄/📄 [Paper Type] (Τύπος χαρτιού)	Πατήστε αυτό το κουμπι για να ορίσετε την επιλογή τύπου χαρτιού. Επιλέξτε 📄, εάν έχετε τοποθετήσει φωτογραφικό χαρτί στον τροφοδότη φύλλων. Επιλέξτε 📄, εάν έχετε τοποθετήσει απλό χαρτί στον τροφοδότη φύλλων.
6	10 × 15 4" × 6" 13 × 18 5" × 7" A4 [Paper Size] (Μέγεθος χαρτιού)	Πατήστε αυτό το κουμπι για να επιλέξετε το μέγεθος του χαρτιού που έχετε τοποθετήσει στον τροφοδότη φύλλων.
7	📄 [Fit to Page] (Εφαρμογή στη σελίδα)	Πατήστε αυτό το κουμπι για να σμικρύνετε ή να μεγθύνετε το αντίγραφο της εικόνας ώστε να εφαρμόζει στο επιλεγμένο μέγεθος χαρτιού. Κατά την αντιγραφή φωτογραφιών, μπορείτε να επιλέξετε εάν η αντιγραφή θα γίνει με ή χωρίς περιγράμμα (➔ «Δημιουργία αντιγράφων φωτογραφιών» στη σελ. 11).
8	📄 Start (Εναρξη) ● [B&W] (A&M)	Πατήστε αυτό το κουμπι για να δημιουργήσετε ασπρόμαυρα αντίγραφα.
9	📄 Start (Εναρξη) 0000 [Color] (Χρώμα)	Πατήστε αυτό το κουμπι για να δημιουργήσετε έγχρωμα αντίγραφα ή να πραγματοποιήσετε εκτύπωση από την κάρτα μνήμης.
10	⏻ Stop (Διακοπή)	Πατήστε αυτό το κουμπι για να διακόψετε την αντιγραφή. Το φύλλο που εκτυπώνεται εξάγεται και ο αριθμός αντιγράφων επανέρχεται στην αρχική τιμή.

Φωτεινές ενδείξεις

● = ενεργοποιημένο ● = αναβοσβήνει

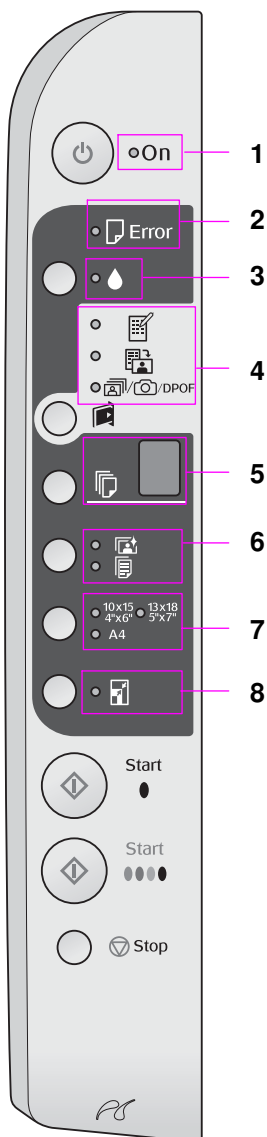

	Φωτεινή ένδειξη	Μοτίβο	Κατάσταση
1	On	●	Το προϊόν είναι ενεργοποιημένο.
		● (αργά)	Το προϊόν είναι ενεργό.
		● (γρήγορα)	Το προϊόν απενεργοποιείται.
2	Error (Σφάλμα)	● ή ●	Πρόεκυψε σφάλμα (➔ «Επίλυση προβλημάτων» στη σελ. 23).
3	●	●	Η στάθμη ενός δοχείου μελανιού είναι χαμηλή. Μπορείτε να συνεχίσετε την αντιγραφή μέχρι να αδειάσει το δοχείο.
		●	Ένα δοχείο μελανιού έχει αδειάσει ή λείπει.
4	[Print Index Sheet -A4-] (Εκτύπωση φύλλου ευρετηρίου -A4-) [Print From Index Sheet] (Εκτύπωση από φύλλο ευρετηρίου) [Print All/DPOF/PictBridge] (Εκτύπωση όλων/DPOF/PictBridge)	●	Έχει οριστεί μία από τις επιλογές εκτύπωσης από κάρτα μνήμης.
		● [Print All/DPOF/PictBridge]	Η επιλογή εκτύπωσης από κάρτα μνήμης βρίσκεται σε λειτουργία DPOF.
		●	
5	[Copies] (Αντίγραφα) (παράθυρο)	1 έως 9	Υποδεικνύει τον αριθμό αντιγράφων.
		-	Θα δημιουργηθούν έως και 100 αντίγραφα, ανάλογα με την ποσότητα χαρτιού που έχετε τοποθετήσει.
		E	Πρόεκυψε σφάλμα.
		H	Ο μοχλός πάχους χαρτιού βρίσκεται στη θέση [H] (φάκελος).
		L	Ο μοχλός πάχους χαρτιού βρίσκεται στη θέση [L] (τυπική).
		P	Αναβοσβήνει όταν είναι συνδεδεμένη φωτογραφική μηχανή με δεδομένα PictBridge. Όταν η συνδεδεμένη συσκευή δεν υποστηρίζεται, η ένδειξη P αναβοσβήνει δύο φορές και ανάβουν οι φωτεινές ενδείξεις [Error (Σφάλμα)] και [Print All/DPOF/PictBridge] (Εκτύπωση όλων/DPOF/PictBridge).
· (κουκκίδα)	Το προϊόν εισέρχεται σε κατάσταση αναστολής, εάν δεν πατηθεί κάποιο κουμπί για 15 λεπτά. Πατήστε οποιοδήποτε κουμπί (εκτός από το κουμπί On) για να το ενεργοποιήσετε.		
6	[Photo Paper] (Φωτογραφικό χαρτί) [Plain Paper] (Απλό χαρτί)	●	Υποδεικνύει τον επιλεγμένο τύπο χαρτιού.
7	10 × 15 4" × 6" 13 × 18 5" × 7" A4	●	Υποδεικνύει το επιλεγμένο μέγεθος χαρτιού.
8	[Fit to Page] (Εφαρμογή στη σελίδα)	●	Όταν επιλέγετε [Plain Paper] (Απλό χαρτί) ως τον τύπο χαρτιού, πραγματοποιείται σμίκρυνση ή μεγέθυνση της εικόνας που αντιγράφεται, προκειμένου αυτή να εφαρμόζει στο επιλεγμένο μέγεθος χαρτιού με περίγραμμα. Όταν επιλέγετε [Photo Paper] (Φωτογραφικό χαρτί) ως τον τύπο χαρτιού, πραγματοποιείται σμίκρυνση ή μεγέθυνση της εικόνας που αντιγράφεται, προκειμένου αυτή να εφαρμόζει στο επιλεγμένο μέγεθος χαρτιού με περίγραμμα.

Χειρισμός του χαρτιού

Η Epson προσφέρει μια εκτενή σειρά ειδικών χαρτιών που παρέχουν εξαιρετικά αποτελέσματα όταν χρησιμοποιούνται με εκτυπωτές και μελάνι Epson. Ο τύπος χαρτιού που επιλέγετε επηρεάζει την εμφάνιση της εκτύπωσης σας, συνεπώς φροντίστε να επιλέγετε το σωστό τύπο χαρτιού για την εργασία σας.

Επιλογή χαρτιού

Εάν θέλετε να δημιουργήσετε ένα αντίγραφο ή να κάνετε πρόχειρη εκτύπωση μιας εικόνας, το απλό χαρτί καλύπτει τις ανάγκες σας. Ωστόσο, για βέλτιστα αποτελέσματα, θα χρειαστείτε κάποιο από τα ειδικά χαρτιά για ink jet εκτυπώσεις της Epson που είναι ειδικά σχεδιασμένα για αυτόν το σκοπό.

Πριν εκτυπώσετε, θα πρέπει να επιλέξετε τη σωστή ρύθμιση Paper Type (Τύπος χαρτιού) στον πίνακα ελέγχου. Η σημαντική αυτή ρύθμιση καθορίζει τον τρόπο εφαρμογής του μελανιού στο χαρτί.

Επιλέξτε από τους τύπους χαρτιού και τις ρυθμίσεις που ακολουθούν:

Τύπος χαρτιού	Μέγεθος	Ρύθμιση τύπου χαρτιού	Χωρητικότητα
Απλό χαρτί*	A4	Plain paper (Απλό χαρτί)	12 mm
EPSON Bright White Ink Jet Paper (Λαμπερό λευκό χαρτί για εκτυπώσεις Ink Jet)	A4	Plain paper (Απλό χαρτί)	80 φύλλα
EPSON Premium Ink Jet Plain Paper (Απλό χαρτί πρώτης ποιότητας για εκτυπώσεις Ink Jet)	A4	Plain paper (Απλό χαρτί)	100 φύλλα
EPSON Premium Glossy Photo Paper (Γυαλιστερό φωτογραφικό χαρτί πρώτης ποιότητας)	10 × 15 (4 × 6 in.) 13 × 18 (5 × 7 in.) A4	Photo paper (Φωτογραφικό χαρτί)	20 φύλλα
EPSON Premium Semigloss Photo Paper (Ημι-γυαλιστερό φωτογραφικό χαρτί πρώτης ποιότητας)	10 × 15 (4 × 6 in.) A4	Photo paper (Φωτογραφικό χαρτί)	20 φύλλα

Τύπος χαρτιού	Μέγεθος	Ρύθμιση τύπου χαρτιού	Χωρητικότητα
EPSON Glossy Photo Paper (Γυαλιστερό φωτογραφικό χαρτί)	10 × 15 (4 × 6 in.) 13 × 18 (5 × 7 in.) A4	Photo paper (Φωτογραφικό χαρτί)	20 φύλλα
EPSON Ultra Glossy Photo Paper (Ιδιαίτερα γυαλιστερό φωτογραφικό χαρτί)	10 × 15 (4 × 6 in.) 13 × 18 (5 × 7 in.) A4	Photo paper (Φωτογραφικό χαρτί)	20 φύλλα

* Μπορείτε να χρησιμοποιείτε χαρτί βάρους από 64 έως 90 g/m².

Τοποθέτηση χαρτιού

1. Ανοίξτε και εκτείnete το στήριγμα του χαρτιού.

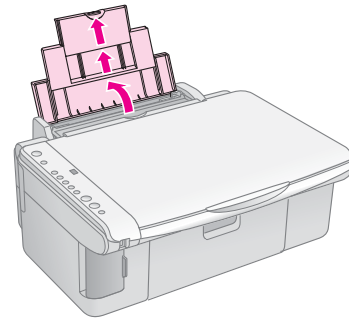

2. Ανοίξτε το συρτάρι εξόδου και τραβήξτε τις προεκτάσεις προς τα έξω.

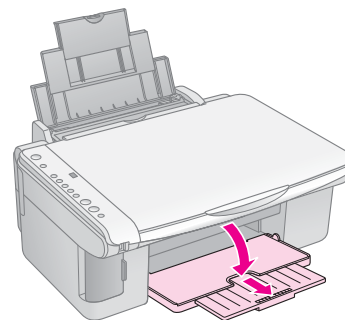

3. Ωθήστε το προστατευτικό του τροφοδότη προς τα εμπρός.

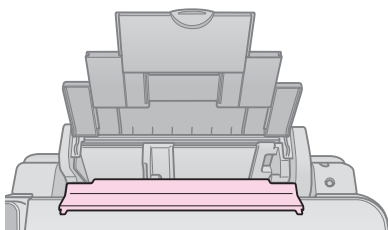
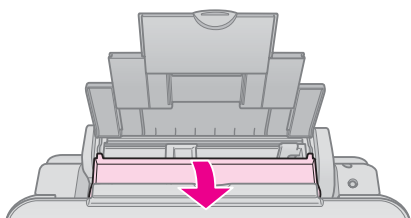

4. Εισάγετε το χαρτί όπως υποδεικνύεται στα παρακάτω σχήματα.

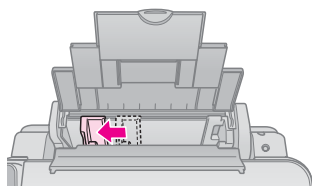

Η εκτυπώσιμη πλευρά είναι συχνά λευκότερη ή φωτεινότερη σε σχέση με την άλλη πλευρά.

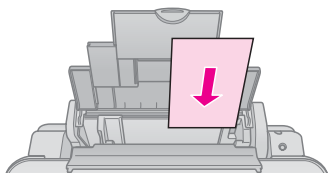

Τοποθετήστε πίσω από τις γλωσσίδες

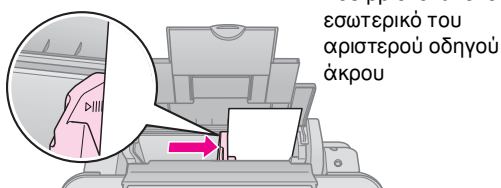
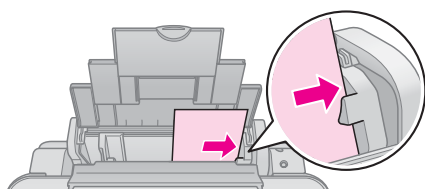

Βεβαιωθείτε ότι το χαρτί χωράει κάτω από το βέλος που βρίσκεται στο εσωτερικό του αριστερού οδηγού άκρου

5. Ωθήστε το προστατευτικό του τροφοδότη προς τα πίσω.

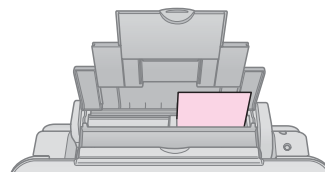
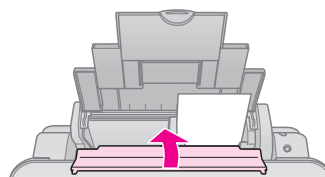

10 × 15 cm (4 × 6 in.) και
13 × 18 cm (5 × 7 in.)

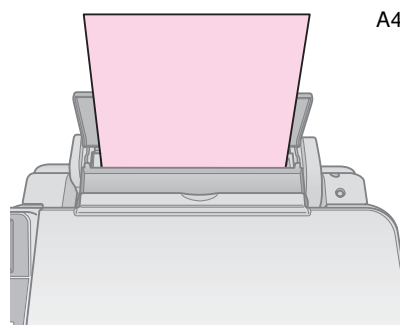
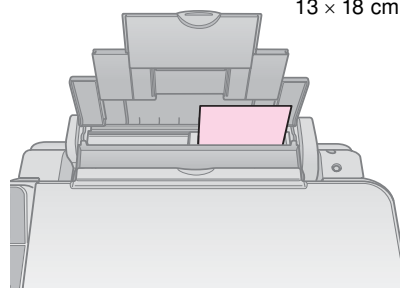

Επίσης, βεβαιωθείτε ότι ο μοχλός πάχους του χαρτιού βρίσκεται στη θέση L.

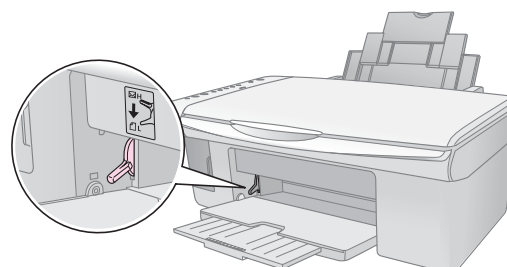

Το γράμμα L εμφανίζεται για λίγο στο παράθυρο [Copies] (Αντίγραφα) στον πίνακα ελέγχου όταν μετακινείτε το μοχλό στη θέση L. Το γράμμα H εμφανίζεται όταν τον μετακινείτε στη θέση H.

Σημείωση:

Βεβαιωθείτε ότι δεν έχετε εισαγάγει μεγαλύτερο αριθμό φύλλων από τον συνιστώμενο. Ελέγξτε τη ρύθμιση **Paper Type** (Τύπος χαρτιού) πριν εκτυπώσετε, ώστε να βεβαιωθείτε ότι αντιστοιχεί στον τύπο του χαρτιού που έχετε τοποθετήσει (➔ «Επιλογή χαρτιού» στη σελ. 8).

Δημιουργία αντιγράφων

Μπορείτε να δημιουργήσετε αντίγραφα εγγράφων και φωτογραφιών χωρίς να χρησιμοποιήσετε ηλεκτρονικό υπολογιστή.

Κατά τη δημιουργία αντιγράφων, εφιστάται η προσοχή σας στα εξής:

- Το αντίγραφο της εικόνας ενδέχεται να μην έχει ακριβώς το ίδιο μέγεθος με το πρωτότυπο.
- Ανάλογα με τον τύπο του χαρτιού που χρησιμοποιείτε, η ποιότητα εκτύπωσης μπορεί να μην είναι καλή στην επάνω και κάτω περιοχή της εκτυπωμένης σελίδας ή μπορεί οι περιοχές αυτές να εκτυπώνονται με μουτζούρες.
- Εάν κατά τη διαδικασία δημιουργίας αντιγράφων εμφανιστεί ένδειξη χαμηλής στάθμης μελανιού, μπορείτε είτε να συνεχίσετε τη διαδικασία έως ότου το μελάνι εξαντληθεί, είτε να σταματήσετε και να αντικαταστήσετε το δοχείο μελανιού.
- Διατηρείτε καθαρή τη γυάλινη επιφάνεια εγγράφων.
- Βεβαιωθείτε ότι το έγγραφο ή η φωτογραφία είναι επίπεδη επάνω στη γυάλινη επιφάνεια εγγράφων, διαφορετικά η εστίαση δεν θα είναι σωστή.
- Μην τραβάτε το χαρτί που εκτυπώνεται. Θα εξέλθει αυτόματα.

Τοποθέτηση των πρωτοτύπων στη γυάλινη επιφάνεια εγγράφων

1. Ανοίξτε το κάλυμμα εγγράφων και τοποθετήστε το πρωτότυπο στη γυάλινη επιφάνεια εγγράφων με την όψη του στραμμένη προς τα κάτω, στην άνω αριστερή γωνία.

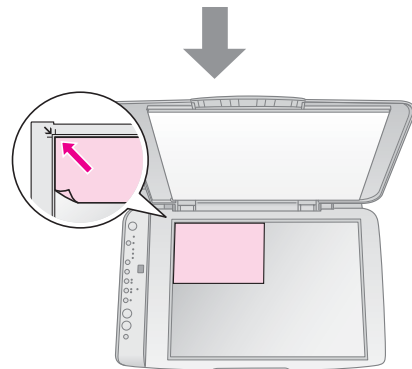
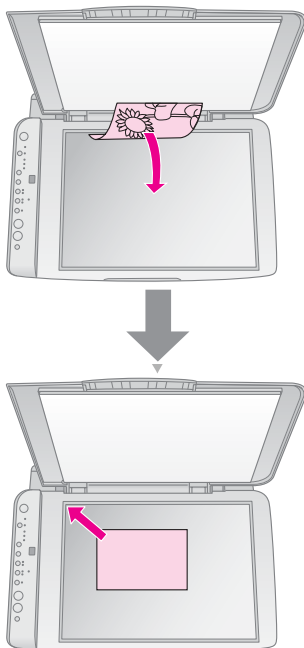

2. Κλείστε το κάλυμμα προσεκτικά, ώστε να μην μετατοπιστεί το πρωτότυπο.

Προσοχή:

Ποτέ μην ανοίγετε το κάλυμμα εγγράφων πέρα από το σημείο όπου σταματά να ανοίγει και μην τοποθετείτε βαριά αντικείμενα επάνω στο προϊόν.

Εάν χρειάζεται να δημιουργήσετε αντίγραφο ενός εγγράφου μεγάλου πάχους ή μεγέθους, μπορείτε να αφαιρέσετε το κάλυμμα εγγράφων. Απλά ανοίξτε το και τραβήξτε το ευθεία προς τα επάνω.

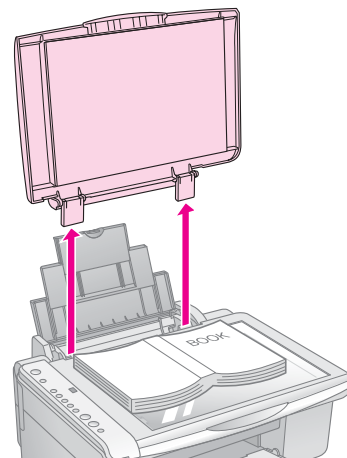

Εάν χρειάζεται να κρατάτε το έγγραφο πατημένο κατά την αντιγραφή, μην ασκείτε μεγάλη πίεση και προσέξτε να μην το μετακινήσετε.

Όταν ολοκληρωθεί η διαδικασία, επανατοποθετήστε το κάλυμμα εγγράφων εισάγοντας τις γλωσσίδες στις υποδοχές τους.

Δημιουργία αντιγράφων

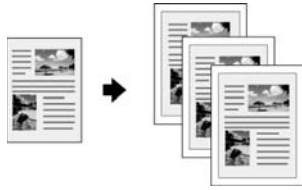

Συμβουλή:

Το απλό φωτοτυπικό χαρτί είναι κατάλληλο για τη δημιουργία αντιγράφων για καθημερινή χρήση. Για πιο ευκρινές κείμενο και εντονότερα χρώματα, δοκιμάστε ένα από τα ειδικά χαρτιά της Epson ➔ «Επιλογή χαρτιού» στη σελ. 8.

1. Τοποθετήστε απλό χαρτί (➔ σελίδα 8).
2. Τοποθετήστε το πρωτότυπο στη γυάλινη επιφάνεια εγγράφων (➔ «Τοποθέτηση των πρωτοτύπων στη γυάλινη επιφάνεια εγγράφων» στη σελ. 10).
3. Ορίστε τις ακόλουθες ρυθμίσεις στον πίνακα ελέγχου.

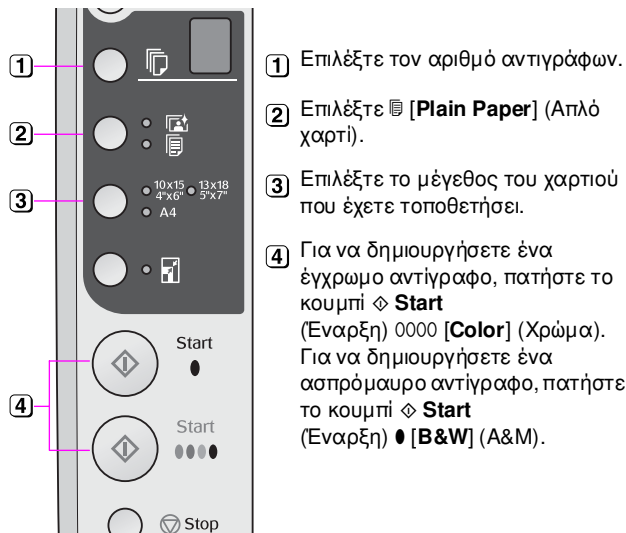

Συμβουλή:

Εάν θέλετε να κάνετε αυτόματα προσαρμογή του αντιγράφου στο μέγεθος του χαρτιού που έχετε τοποθετήσει, ανάψτε τη φωτεινή ένδειξη **[Fit to Page]** (Εφαρμογή στη σελίδα) πατώντας το κουμπί **[Fit to Page]** (Εφαρμογή στη σελίδα).

Η φωτεινή ένδειξη **On** αναβοσβήνει και, έπειτα από λίγο, δημιουργείται το αντίγραφο του εγγράφου σας.

Εάν χρειαστεί να διακόψετε την αντιγραφή, πατήστε το κουμπί **Stop** (Διακοπή).

Σημείωση:

Εάν τα άκρα του αντιγράφου δεν χωράνε, απομακρύνετε ελαφρώς το πρωτότυπο από τη γωνία.

Δημιουργία αντιγράφων φωτογραφιών



1. Τοποθετήστε φωτογραφικό χαρτί (➔ σελίδα 8).

2. Τοποθετήστε το πρωτότυπο στη γυάλινη επιφάνεια εγγράφων (➔ «Τοποθέτηση των πρωτοτύπων στη γυάλινη επιφάνεια εγγράφων» στη σελ. 10).
3. Ορίστε τις ακόλουθες ρυθμίσεις στον πίνακα ελέγχου.

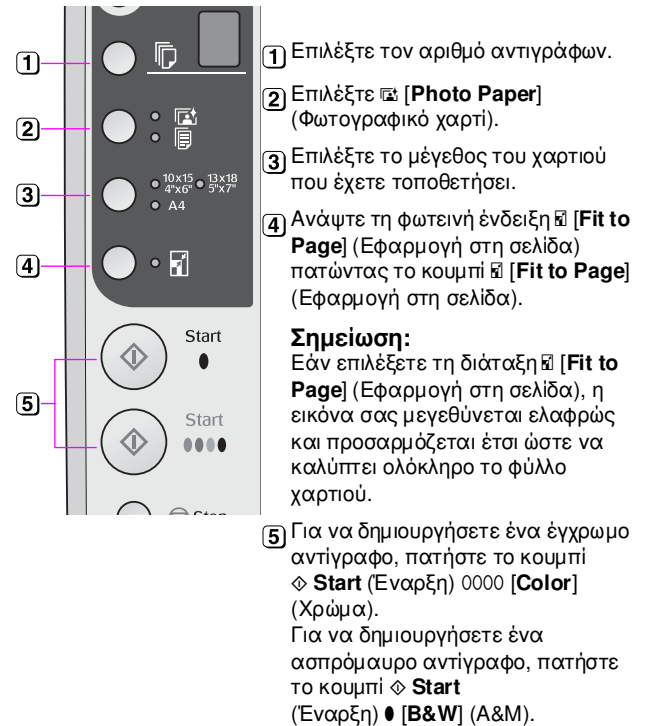

Συμβουλή:

Εάν θέλετε λευκό περίγραμμα, σβήστε τη φωτεινή ένδειξη **[Fit to Page]** (Εφαρμογή στη σελίδα) πατώντας το κουμπί **[Fit to Page]** (Εφαρμογή στη σελίδα).

Η φωτεινή ένδειξη **On** αναβοσβήνει και, έπειτα από λίγο, δημιουργείται το αντίγραφο της φωτογραφίας σας.

Εάν χρειαστεί να διακόψετε την αντιγραφή, πατήστε το κουμπί **Stop** (Διακοπή).

Επιτάχυνση της δημιουργίας αντιγράφων

Εάν θέλετε να εκτυπώσετε ένα αντίγραφο γρήγορα χωρίς υψηλή ποιότητα, μπορείτε να εκτυπώσετε ένα αντίγραφο σε ποιότητα «Πρόχειρη». Η ποιότητα της εκτύπωσης υποβαθμίζεται, αλλά το αντίγραφο εκτυπώνεται γρηγορότερα.

1. Τοποθετήστε απλό χαρτί μεγέθους A4 και επιλέξτε τη ρύθμιση **[Plain Paper]** (Απλό χαρτί) και **A4** στον πίνακα ελέγχου.
2. Όταν είστε έτοιμοι να δημιουργήσετε το αντίγραφο, πατήστε και κρατήστε πατημένο το κουμπί **Stop** (Διακοπή) και, στη συνέχεια, πατήστε και κρατήστε πατημένο το κουμπί **Start** (Εναρξη) 0000 **[Color]** (Χρώμα) (για έγχρωμα αντίγραφα) ή το κουμπί **Start** (Εναρξη) **[B&W]** (A&M) (για ασπρόμαυρα αντίγραφα).
3. Όταν η φωτεινή ένδειξη **On** αρχίσει να αναβοσβήνει, απελευθερώστε και τα δύο κουμπιά.

Σημείωση:

Για τη δημιουργία πρόχειρων αντιγράφων, αναμειγνύεται μαύρο και έγχρωμο μελάνι, ακόμα και για τα ασπρόμαυρα αντίγραφα.

Εκτύπωση από κάρτα μνήμης

Μπορείτε να εκτυπώνετε φωτογραφίες απευθείας από την κάρτα μνήμης της ψηφιακής φωτογραφικής μηχανής σας. Απλά τοποθετήστε την κάρτα μνήμης στην υποδοχή κάρτας μνήμης και είστε έτοιμοι να εκτυπώσετε.

Χειρισμός κάρτας μνήμης

Συμβατές κάρτες

Βεβαιωθείτε ότι η κάρτα μνήμης που διαθέτετε πληροί τις απαιτήσεις που ακολουθούν.

Τύπος κάρτας	CompactFlash, Microdrive, κάρτα μνήμης SD, κάρτα μνήμης SDHC, Κάρτα πολυμέσων, κάρτα miniSD, κάρτα miniSDHC, κάρτα microSD, κάρτα microSDHC, Memory Stick, Memory Stick PRO, Magic Gate Memory Stick, Magic Gate Memory Stick Duo, Memory Stick Duo, Memory Stick PRO Duo, xD-Picture Card, xD-Picture Card τύπου M, xD-Picture Card τύπου H
Μορφή πολυμέσων	Συμβατότητα με DCF (Design rule for Camera File system) έκδοση 1.0 ή 2.0. Όλοι οι τύποι κάρτας είναι συμβατοί με τη βασική έκδοση.
Μορφή αρχείων	JPEG με Exif έκδοση 2.21 βασική
Μέγεθος εικόνας	80 × 80 pixels έως 9200 × 9200 pixels
Αριθμός αρχείων	Έως 999

Εισαγωγή κάρτας μνήμης

1. Απενεργοποιήστε τον υπολογιστή σας ή αποσυνδέστε τον από το προϊόν.
2. Βεβαιωθείτε ότι το προϊόν είναι ενεργοποιημένο.
3. Ανοίξτε το κάλυμμα της υποδοχής της κάρτας μνήμης.

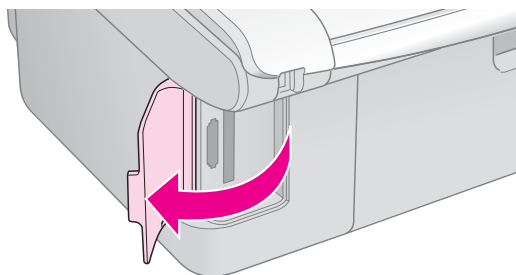

4. Βεβαιωθείτε ότι η ενδεικτική λυχνία της κάρτας μνήμης είναι σβηστή και ότι δεν υπάρχουν κάρτες μνήμης στις υποδοχές. Στη συνέχεια, τοποθετήστε την κάρτα μνήμης που διαθέτετε.

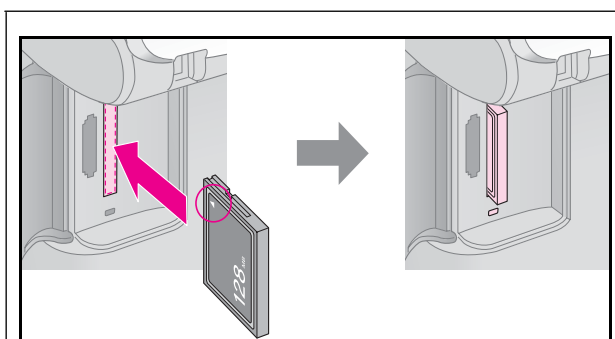
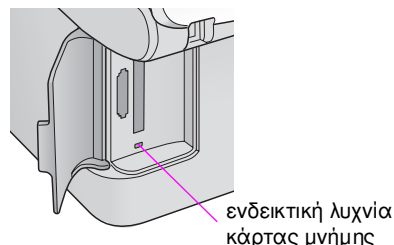

CompactFlash
Microdrive

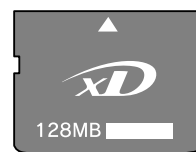
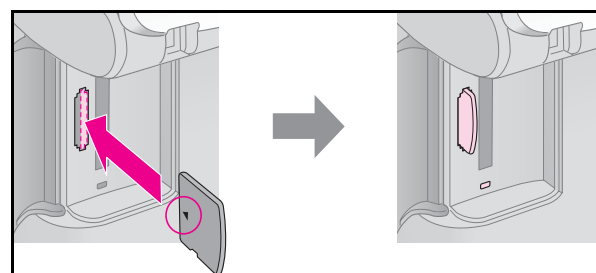

xD-Picture Card
xD-Picture Card τύπου M
xD-Picture Card τύπου H

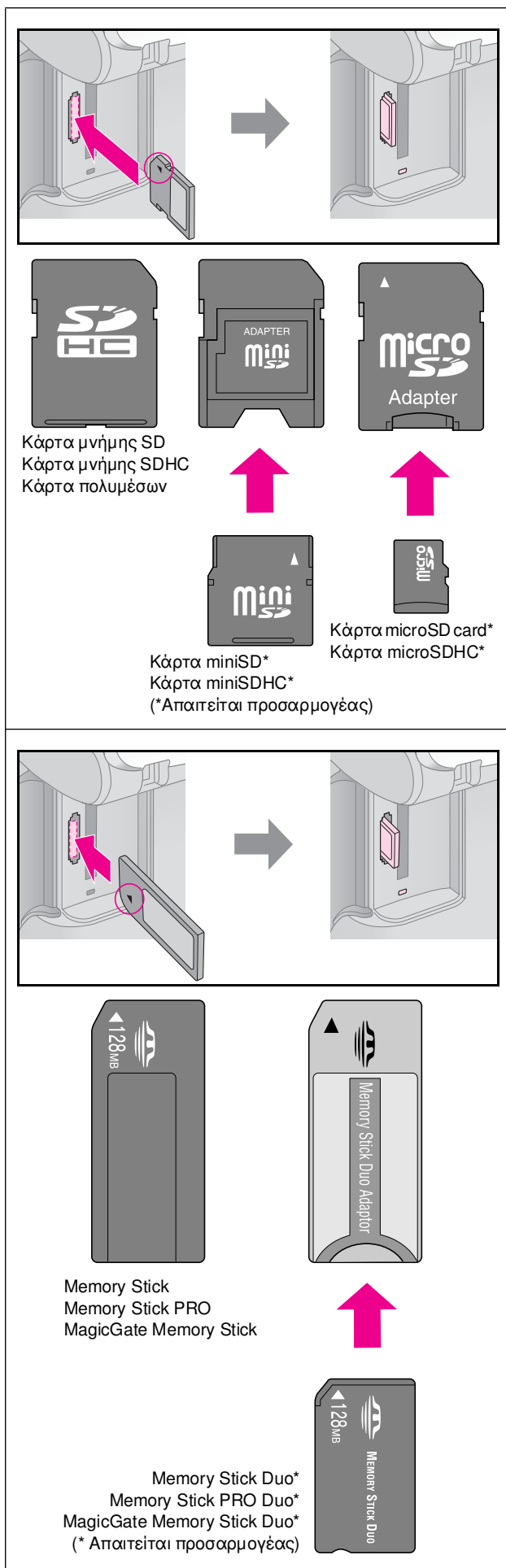

Προσοχή:

Ελέγχετε πάντα την κατεύθυνση με την οποία πρέπει να τοποθετείται η κάρτα, ενώ εάν απαιτείται προσαρμογέας, φροντίστε να τον προσαρτήσετε προτού εισαγάγετε την κάρτα. Διαφορετικά, δεν θα μπορείτε να βγάλετε την κάρτα από το προϊόν.

- Βεβαιωθείτε ότι η ενδεικτική λυχνία της κάρτας μνήμης αναβοσβήνει και έπειτα παραμένει αναμμένη.
- Κλείστε το κάλυμμα της υποδοχής της κάρτας μνήμης.

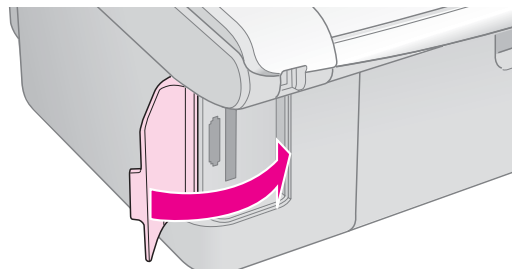

Προσοχή:

- Μην εισάγετε περισσότερες από μία κάρτες μνήμης κάθε φορά.
- Μην προσπαθήσετε να ασκήσετε πίεση για να εισάγετε την κάρτα μνήμης στην υποδοχή. Η κάρτα μνήμης δεν εισέρχεται ολόκληρη. Εάν ασκήσετε πίεση σε μια κάρτα μνήμης, ενδέχεται να προκαλέσετε ζημιά στο προϊόν, στην κάρτα μνήμης ή και στα δύο.
- Μετά την εισαγωγή μιας κάρτας μνήμης, το κάλυμμα της υποδοχής της κάρτας μνήμης πρέπει να μένει κλειστό. Με αυτό τον τρόπο, η κάρτα και η υποδοχή προστατεύονται από τη σκόνη. Διαφορετικά, ενδέχεται να χάσετε δεδομένα που βρίσκονται στην κάρτα μνήμης ή να προκληθεί ζημιά στο προϊόν.
- Το στατικό φορτίο στις κάρτες μνήμης ενδέχεται να προκαλέσει δυσλειτουργία.

Σημείωση:

- Οι εκτυπώσεις από την κάρτα μνήμης είναι μόνο έγχρωμες. Δεν υπάρχει δυνατότητα ασπρόμαυρων εκτυπώσεων.
- Εάν υπάρχει ψηφιακή φωτογραφική μηχανή συνδεδεμένη στον υπολογιστή, αποσυνδέστε την προτού εισάγετε την κάρτα μνήμης.

Αφαίρεση κάρτας μνήμης

- Βεβαιωθείτε ότι η εκτύπωση έχει ολοκληρωθεί.
- Ανοίξτε το κάλυμμα της υποδοχής της κάρτας μνήμης.
- Βεβαιωθείτε ότι η ενδεικτική λυχνία της κάρτας μνήμης δεν αναβοσβήνει.
- Αφαιρέστε την κάρτα μνήμης εξάγοντάς την από την υποδοχή της.
- Κλείστε το κάλυμμα της υποδοχής της κάρτας μνήμης.

Προσοχή:

- Μην αφαιρείτε την κάρτα και μην θέτετε το προϊόν εκτός λειτουργίας, εάν η ενδεικτική λυχνία της κάρτας μνήμης αναβοσβήνει, διότι υπάρχει κίνδυνος απώλειας των δεδομένων σας.
- Εάν ο υπολογιστής σας χρησιμοποιεί Windows 2000 ή XP, ποτέ μην απενεργοποιείτε το προϊόν και μην αποσυνδέετε το καλώδιο USB όταν εισάγετε μια κάρτα μνήμης. Μπορεί να χάσετε δεδομένα από την κάρτα. Για λεπτομέρειες, ανατρέξτε στις ηλεκτρονικές Οδηγίες χρήστη.

Επιλογή και εκτύπωση φωτογραφιών από φύλλο ευρετηρίου

Για να επιλέξετε φωτογραφίες για εκτύπωση, μπορείτε να χρησιμοποιήσετε ένα φύλλο ευρετηρίου. Κατ' αρχάς, εκτυπώστε ένα φύλλο ευρετηρίου το οποίο περιλαμβάνει όλες τις φωτογραφίες που περιέχει η κάρτα μνήμης σε μικρογραφίες. Στη συνέχεια, επισημάνετε τις φωτογραφίες του φύλλου ευρετηρίου που θέλετε να εκτυπώσετε, σαρώστε το φύλλο ευρετηρίου και οι επιλεγμένες φωτογραφίες θα εκτυπωθούν αυτόματα.

Εκτύπωση φύλλου ευρετηρίου

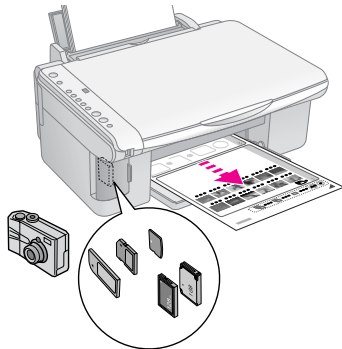

Επιλογή φωτογραφιών από το φύλλο ευρετηρίου

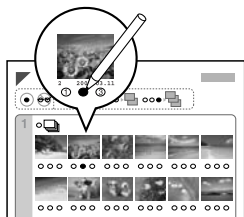

Σάρωση του φύλλου ευρετηρίου

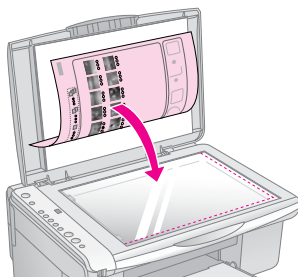

Εκτύπωση των επιλεγμένων φωτογραφιών

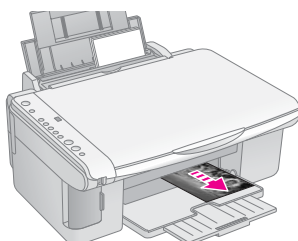

1. Εκτύπωση φύλλου ευρετηρίου

1. Τοποθετήστε αρκετά φύλλα απλού χαρτιού σε μέγεθος A4 (➔ σελίδα 8).

Σε κάθε σελίδα εκτυπώνονται έως και 30 εικόνες. Συνεπώς, εάν η κάρτα μνήμης σας περιέχει περισσότερες από 30 φωτογραφίες, θα χρειαστείτε αρκετά φύλλα χαρτιού ώστε να εκτυπωθούν όλες οι σελίδες του ευρετηρίου.

2. Εισάγετε μια κάρτα μνήμης (➔ σελίδα 12).
3. Πατήστε το κουμπί [Memory Card] (Κάρτα μνήμης) μία ή περισσότερες φορές μέχρι να ανάψει η φωτεινή ένδειξη [Print Index Sheet -A4-] (Εκτύπωση φύλλου ευρετηρίου -A4-).

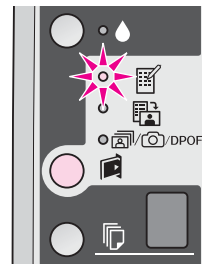

4. Βεβαιωθείτε ότι έχετε επιλέξει [Plain Paper] (Απλό χαρτί) και **A4**.
5. Πατήστε το κουμπί **Start** (Έναρξη) 0000 [Color] (Χρώμα). Η φωτεινή ένδειξη **On** αναβοσβήνει και το φύλλο ευρετηρίου εκτυπώνεται.

Εάν χρειαστεί να ακυρώσετε την εκτύπωση, πατήστε το κουμπί **Stop** (Διακοπή).

Σημείωση:

- Βεβαιωθείτε ότι το τριγωνάκι στην άνω αριστερή γωνία του φύλλου ευρετηρίου έχει εκτυπωθεί κανονικά. Εάν το φύλλο ευρετηρίου δεν έχει εκτυπωθεί σωστά, τότε προϊόν δεν μπορεί να το σαρώσει.
- Εάν η κάρτα μνήμης σας περιέχει πολλές φωτογραφίες, ενδέχεται να χρειαστούν μερικά λεπτά.
- Όταν πρόκειται για πολλά φύλλα ευρετηρίου, οι σελίδες εκτυπώνονται από την τελευταία προς την πρώτη, με αποτέλεσμα να εκτυπώνονται πρώτα οι πιο πρόσφατες φωτογραφίες.

2. Επιλογή φωτογραφιών από το φύλλο ευρετηρίου

Στο φύλλο ευρετηρίου, χρησιμοποιήστε στυλό σκούρου χρώματος ή μολύβι για να συμπληρώσετε τα κυκλάκια και να επιλέξετε τις φωτογραφίες που θέλετε.

Σωστό:

Λάθος:



Επιλέξτε **All** (Όλες) για να εκτυπώσετε ένα αντίγραφο από κάθε φωτογραφία ή συμπληρώστε τον αριθμό κάτω από κάθε φωτογραφία για να επιλέξετε 1, 2 ή 3 αντίγραφα.

3. Σάρωση του φύλλου ευρετηρίου και εκτύπωση των επιλεγμένων φωτογραφιών

1. Τοποθετήστε το φύλλο ευρετηρίου με την όψη στραμμένη προς τα κάτω στη γυάλινη επιφάνεια εγγράφων, ξεκινώντας από την άνω αριστερή γωνία, ώστε το άνω άκρο του φύλλου να είναι ευθυγραμμισμένο με την αριστερή άκρη της γυάλινης επιφάνειας εγγράφων.

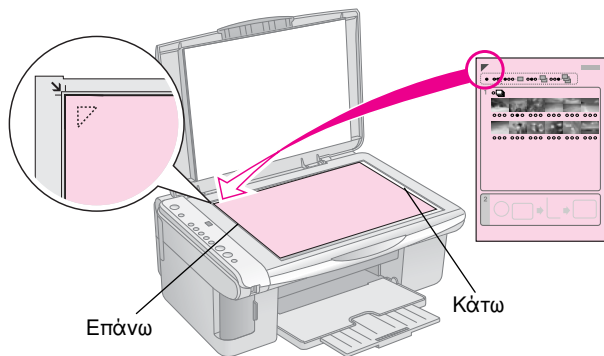

2. Κλείστε το κάλυμμα εγγράφων.
3. Τοποθετήστε τον τύπο χαρτιού στον οποίο θέλετε να εκτυπώσετε (➔ σελίδα 8). Τοποθετήστε αρκετά φύλλα για τον αριθμό των φωτογραφιών που θέλετε να εκτυπώσετε.
4. Βεβαιωθείτε ότι η φωτεινή ένδειξη [Print from Index Sheet] (Εκτύπωση από φύλλο ευρετηρίου) είναι αναμμένη.

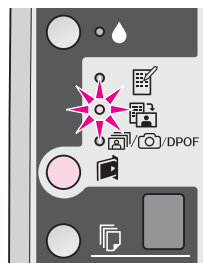

5. Επιλέξτε [Plain Paper] (Απλό χαρτί) ή [Photo Paper] (Φωτογραφικό χαρτί) (όποιο από τα δύο έχετε τοποθετήσει).

Εάν επιλέξετε [Plain Paper] (Απλό χαρτί), οι φωτογραφίες εκτυπώνονται με λευκό περίγραμμα. Εάν επιλέξετε [Photo Paper] (Φωτογραφικό χαρτί), οι φωτογραφίες εκτυπώνονται χωρίς περίγραμμα, καλύπτοντας ολόκληρη την επιφάνεια του χαρτιού.

6. Επιλέξτε το μέγεθος του χαρτιού που έχετε τοποθετήσει.
7. Πατήστε το κουμπί **Start** (Έναρξη) 0000 [Color] (Χρώμα). Ξεκινάει έτσι η σάρωση του φύλλου και η εκτύπωση των φωτογραφιών σας.

Εάν χρειαστεί να διακόψετε την εκτύπωση, πατήστε το κουμπί **Stop** (Διακοπή).

Σημείωση:

Εάν έχετε περισσότερα φύλλα ευρετηρίου, περιμένετε κάθε φορά έως ότου ολοκληρωθεί η εκτύπωση. Στη συνέχεια, επαναλάβετε τα παραπάνω βήματα για να σαρώσετε και να εκτυπώσετε από κάθε πρόσθετο φύλλο.

Εκτύπωση όλων των φωτογραφιών ή φωτογραφιών DPOF

Ακολουθήστε τα παρακάτω βήματα για να εκτυπώσετε ένα αντίγραφο από κάθε φωτογραφία που περιέχεται στην κάρτα μνήμης ή για να εκτυπώσετε μόνο τις φωτογραφίες που προεπιλέξατε με τη λειτουργία DPOF της φωτογραφικής σας μηχανής.

1. Τοποθετήστε τον τύπο χαρτιού που θέλετε να χρησιμοποιήσετε (➔ σελίδα 8). Τοποθετήστε αρκετά φύλλα για τον αριθμό των φωτογραφιών που θέλετε να εκτυπώσετε.
2. Τοποθετήστε την κάρτα μνήμης (➔ σελίδα 12).
3. Πατήστε το κουμπί [Memory Card] (Κάρτα μνήμης) μέχρι να ανάψει η φωτεινή ένδειξη [Print All/DPOF/PictBridge] (Εκτύπωση όλων/DPOF/PictBridge).

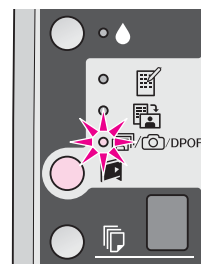

Σημείωση:

Εάν η κάρτα μνήμης δεν περιέχει πληροφορίες DPOF, θα εκτυπωθεί ένα αντίγραφο από όλες τις φωτογραφίες που είναι αποθηκευμένες στην κάρτα μνήμης.

4. Επιλέξτε [Plain Paper] (Απλό χαρτί) ή [Photo Paper] (Φωτογραφικό χαρτί) (όποιο από τα δύο έχετε τοποθετήσει).

Εάν επιλέξετε [Plain Paper] (Απλό χαρτί), οι φωτογραφίες εκτυπώνονται με λευκό περίγραμμα. Εάν επιλέξετε [Photo Paper] (Φωτογραφικό χαρτί), οι φωτογραφίες εκτυπώνονται χωρίς περίγραμμα, καλύπτοντας ολόκληρη την επιφάνεια του χαρτιού.

5. Επιλέξτε το μέγεθος του χαρτιού που έχετε τοποθετήσει.
6. Πατήστε το κουμπί **Start** (Έναρξη) 0000 [Color] (Χρώμα) για να εκτυπώσετε τις φωτογραφίες σας.

Εάν χρειαστεί να ακυρώσετε την εκτύπωση, πατήστε το κουμπί **Stop** (Διακοπή).

Εκτύπωση από ψηφιακή φωτογραφική μηχανή





Μπορείτε να εκτυπώνετε τις φωτογραφίες σας συνδέοντας την ψηφιακή φωτογραφική μηχανή σας απευθείας στο προϊόν.

Απαιτήσεις ψηφιακής φωτογραφικής μηχανής

Βεβαιωθείτε ότι η φωτογραφική μηχανή και οι φωτογραφίες σας πληρούν τις απαιτήσεις που ακολουθούν.

Συμβατότητα για άμεση εκτύπωση	PictBridge ή USB DIRECT-PRINT
Μορφή αρχείων	JPEG
Μέγεθος εικόνας	80 × 80 pixels έως 9200 × 9200 pixels

Σύνδεση και εκτύπωση

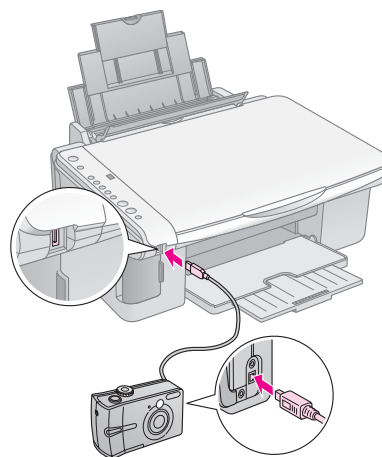

1. Βεβαιωθείτε ότι το προϊόν δεν εκτυπώνει και αφαιρέστε τυχόν κάρτες μνήμης από αυτό.
2. Τοποθετήστε τον τύπο χαρτιού που θέλετε να χρησιμοποιήσετε (➔ σελίδα 8). Τοποθετήστε αρκετά φύλλα για τον αριθμό των φωτογραφιών που θέλετε να εκτυπώσετε.
3. Επιλέξτε  **[Plain Paper]** (Απλό χαρτί) ή  **[Photo Paper]** (Φωτογραφικό χαρτί) (όποιο από τα δύο έχετε τοποθετήσει).
Εάν επιλέξετε  **[Plain Paper]** (Απλό χαρτί), οι φωτογραφίες εκτυπώνονται με λευκό περίγραμμα. Εάν επιλέξετε  **[Photo Paper]** (Φωτογραφικό χαρτί), οι φωτογραφίες εκτυπώνονται χωρίς περίγραμμα, καλύπτοντας ολόκληρη την επιφάνεια του χαρτιού.
4. Επιλέξτε το μέγεθος του χαρτιού που έχετε τοποθετήσει.

5. Συνδέστε το καλώδιο USB που περιέχεται στην αρχική συσκευασία στη θύρα εξωτερικής διασύνδεσης USB του προϊόντος.



6. Βεβαιωθείτε ότι η φωτογραφική σας μηχανή είναι ενεργοποιημένη και χρησιμοποιήστε την για να επιλέξετε τις φωτογραφίες που θέλετε να εκτυπώσετε, να κάνετε τις απαραίτητες ρυθμίσεις και να εκτυπώσετε τις φωτογραφίες σας. Για λεπτομέρειες, ανατρέξτε στο εγχειρίδιο της φωτογραφικής σας μηχανής.

Σημείωση:

- Εάν η φωτογραφική σας μηχανή δεν είναι συμβατή με PictBridge ή USB DIRECT-PRINT, αναβοσβήνει ένα **P** στο παράθυρο  **[Copies]** (Αντίγραφα) και αναβοσβήνει η λυχνία  **Error** (Σφάλμα) και η λυχνία  **[Print All/DPOF/PictBridge]** (Εκτύπωση όλων/DPOF/PictBridge). Η Epson δεν μπορεί να εγγυηθεί τη συμβατότητα οποιασδήποτε φωτογραφικής μηχανής.
- Ανάλογα με τις ρυθμίσεις του προϊόντος και της ψηφιακής φωτογραφικής μηχανής, ενδέχεται να μην υποστηρίζονται ορισμένοι τύποι, μεγέθη και διατάξεις χαρτιού.
- Ορισμένες από τις ρυθμίσεις στην ψηφιακή φωτογραφική μηχανή σας ενδέχεται να μην επηρεάζουν την εκτύπωση.

Μπορείτε να διατηρήσετε την απόδοση του προϊόντος στη βέλτιστη δυνατή κατάσταση, εάν εκτελείτε τις διαδικασίες που περιγράφονται σε αυτό το κεφάλαιο. Επίσης, στην ενότητα αυτή περιλαμβάνονται οδηγίες σχετικά με την αντικατάσταση των δοχείων μελανιού και τη μεταφορά του προϊόντος.

Αντικατάσταση δοχείων μελανιού

Όταν η φωτεινή ένδειξη μελανιού **▲** αρχίσει να αναβοσβήνει, τότε η στάθμη μελανιού είναι χαμηλή σε ένα ή περισσότερα δοχεία. Βεβαιωθείτε ότι διαθέτετε καινούρια δοχεία μελανιού.

Όταν η φωτεινή ένδειξη μελανιού **▲** ανάβει σταθερά, πρέπει να αντικαταστήσετε τα ανάλογα δοχεία με καινούρια.

Συμβουλή:

Εάν ένα δοχείο μελανιού είναι πάνω από έξι μηνών, η ποιότητα της εκτύπωσης μπορεί να είναι υποβαθμισμένη. Εάν χρειαστεί, δοκιμάστε να καθαρίσετε την κεφαλή της εκτύπωσης (► «Καθαρισμός της κεφαλής εκτύπωσης» στη σελ. 20). Εάν και σε αυτή την περίπτωση οι εκτυπώσεις δεν είναι άριστης ποιότητας, ενδέχεται να χρειάζεται να αντικαταστήσετε το δοχείο μελανιού.

Έλεγχος της κατάστασης του δοχείου μελανιού.

Μπορείτε επίσης να ελέγξετε την κατάσταση του δοχείου μελανιού όταν ελέγχετε την κεφαλή εκτύπωσης (► «Έλεγχος της κεφαλής εκτύπωσης» στη σελ. 20). Μπορείτε να δείτε το ποσοστό μελανιού που απομένει σε κάθε δοχείο εκτυπώνοντας ένα δοκιμαστικό δείγμα.

Όταν η στάθμη του μελανιού αρχίζει να είναι χαμηλή, βεβαιωθείτε ότι έχετε διαθέσιμα δοχεία για αντικατάσταση. Δεν μπορείτε να εκτυπώσετε, εάν ένα δοχείο μελανιού έχει αδειάσει.

Σημείωση:

Η Epson δεν εγγυάται την ποιότητα ή την αξιοπιστία μη γνήσιων μελανιών. Σε περίπτωση χρήσης μη γνήσιου μελανιού, η κατάσταση του δοχείου μελανιού δεν εμφανίζεται στην οθόνη.

Αγορά δοχείων μελανιού

Χρησιμοποιήστε αυτά τα δοχεία μελανιού Epson μέσα σε διάστημα έξι μηνών από την τοποθέτησή τους και πριν από την ημερομηνία λήξης.

Χρώμα	Αριθμός ανταλλακτικού	
	Σειρά DX5000	Σειρά CX4900
Black (Μαύρο)	T0711	T0731
Cyan (Κυανό)	T0712	T0732
Magenta (Ματζέντα)	T0713	T0733
Yellow (Κίτρινο)	T0714	T0734

Προσοχή:

Η Epson συνιστά τη χρήση γνήσιων δοχείων μελανιού Epson. Η χρήση μη γνήσιων μελανιών μπορεί να προκαλέσει βλάβες οι οποίες δεν καλύπτονται από τις εγγυήσεις της Epson, ενώ, υπό ορισμένες συνθήκες, δεν αποκλείεται να προκαλέσει την ακανόνιστη λειτουργία του εκτυπωτή. Η Epson δεν εγγυάται την ποιότητα ή την αξιοπιστία μη γνήσιων μελανιών. Όταν χρησιμοποιείται μη γνήσιο μελάνι, δεν εμφανίζονται στην οθόνη πληροφορίες σχετικά με την κατάσταση του δοχείου μελανιού.

Προφυλάξεις σχετικά με το δοχείο μελανιού

Προειδοποίηση:

Εάν πέσει μελάνι στα χέρια σας, πλύνετε τα προσεκτικά με σαπούνι και νερό. Εάν μπει μελάνι στα μάτια σας, ξεπλύνετε τα αμέσως με νερό. Εάν εξακολουθείτε να μην αισθάνεστε καλά ή έχετε προβλήματα όρασης, επισκεφθείτε αμέσως ιατρό.

- Για να αποφύγετε την πρόκληση ζημιάς στο προϊόν, ποτέ μην μετακινείτε την κεφαλή εκτύπωσης με το χέρι.
- Όταν ένα δοχείο μελανιού αδειάσει, δεν μπορείτε να συνεχίσετε την αντιγραφή ή την εκτύπωση ακόμη και εάν τα υπόλοιπα δοχεία είναι γεμάτα.
- Αφήστε το κενό δοχείο μελανιού τοποθετημένο έως ότου αγοράσετε ένα άλλο για να το αντικαταστήσετε. Διαφορετικά, το μελάνι που απομένει στα ακροφύσια της κεφαλής εκτύπωσης μπορεί να στεγνώσει.
- Ένα chip IC σε κάθε δοχείο μελανιού παρακολουθεί την ποσότητα μελανιού που χρησιμοποιείται από το δοχείο. Τα δοχεία μπορούν να χρησιμοποιηθούν ακόμη και εάν αφαιρεθούν και επανατοποθετηθούν. Ωστόσο, κάθε φορά που τοποθετείτε κάποιο δοχείο, καταναλώνεται κάποια ποσότητα μελανιού, καθώς ο εκτυπωτής ελέγχει αυτόματα την αξιοπιστία του δοχείου.
- Τα δοχεία με χαμηλή στάθμη μελανιού δεν μπορούν να χρησιμοποιηθούν εάν επανατοποθετηθούν.

Αφαίρεση και τοποθέτηση δοχείων μελανιού

Βεβαιωθείτε ότι διαθέτετε ένα καινούριο δοχείο μελανιού πριν ξεκινήσετε. Από τη στιγμή που θα ξεκινήσετε την αντικατάσταση του δοχείου μελανιού, πρέπει να εκτελέσετε όλα τα απαιτούμενα βήματα.

1. Βεβαιωθείτε ότι το προϊόν είναι ενεργοποιημένο.
2. Βεβαιωθείτε ότι το κάλυμμα εγγράφων είναι κλειστό και, στη συνέχεια, ανασηκώστε τη μονάδα σάρωσης.

Προσοχή:

Μην ανασηκώνετε τη μονάδα σάρωσης όταν το κάλυμμα εγγράφων είναι ανοιχτό.

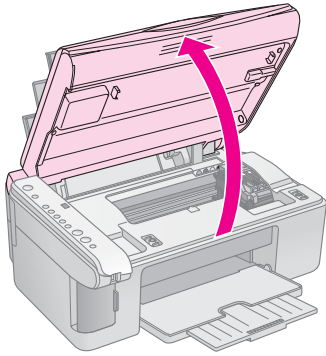

3. Πατήστε και απελευθερώστε το **▲** κουμπί μελανιού.

Η υποδοχή δοχείων μελανιού μετακινείται στη θέση ελέγχου και οι φωτεινές ενδείξεις μελανιού **On** και **▲** αναβοσβήνουν. Εάν κάποιο από τα δοχεία έχει χαμηλή στάθμη μελανιού ή έχει αδειάσει, το προϊόν μετακινεί το συγκεκριμένο δοχείο στο σημάδι **⊘**.

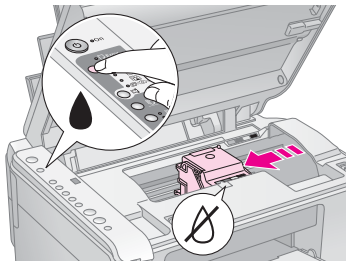

Εάν κανένα από τα δοχεία δεν έχει χαμηλή στάθμη μελανιού ούτε έχει αδειάσει, η κεφαλή εκτύπωσης μετακινείται στη θέση αντικατάστασης δοχείων μελανιού. Προχωρήστε στο βήμα 5.

Σημείωση:

Μην κρατάτε πατημένο το κουμπί μελανιού **▲**. Εάν κρατηθεί πατημένο για περισσότερα από τρία δευτερόλεπτα, ξεκινάει ο καθαρισμός της κεφαλής εκτύπωσης.

4. Πατήστε το κουμπί μελανιού **▲** ξανά.
- Εάν περισσότερα από ένα δοχεία έχουν χαμηλή στάθμη μελανιού ή έχει αδειάσει, το επόμενο δοχείο μετακινείται στο σημάδι **⊘**.
 - Όταν εντοπιστούν όλα τα δοχεία μελανιού που έχουν χαμηλή στάθμη ή έχουν αδειάσει, η κεφαλή εκτύπωσης μετακινείται στη θέση αντικατάστασης δοχείου μελανιού.

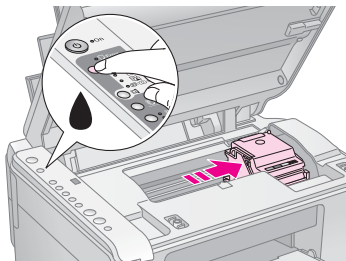

5. Ανοίξτε το κάλυμμα του δοχείου.

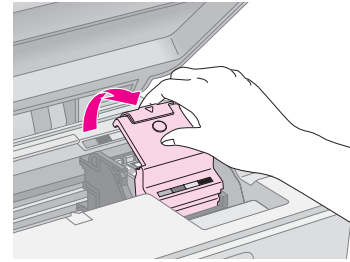

Προσοχή:

- ❑ Ποτέ μην επιχειρήσετε να ανοίξετε το κάλυμμα του δοχείου μελανιού όταν η κεφαλή εκτύπωσης κινείται. Περιμένετε έως ότου τα δοχεία μελανιού μετακινηθούν στη θέση αντικατάστασης.
- ❑ Προσέξτε να μην αγγίξετε τα μέρη που επισημαίνονται παρακάτω.

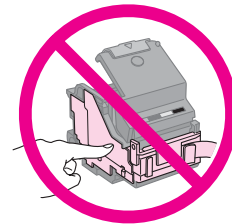

6. Αφαιρέστε το δοχείο μελανιού που θέλετε να αντικαταστήσετε. Τραβήξτε την καρτέλα στο πίσω μέρος του δοχείου και σηκώστε το ίσια προς τα έξω. Απορρίψτε το με προσοχή.

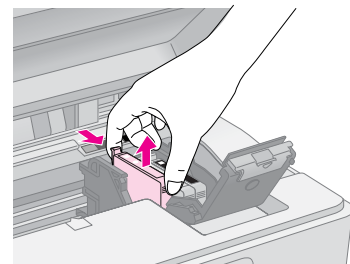

Προσοχή:

Μην ξαναγεμίζετε το δοχείο μελανιού. Άλλα προϊόντα που δεν κατασκευάζονται από την Epson μπορεί να προκαλέσουν ζημιά η οποία δεν καλύπτεται από τις εγγυήσεις της Epson. Επίσης, υπό ορισμένες συνθήκες, μπορεί να προκαλέσουν την ακανόνιστη συμπεριφορά του εκτυπωτή.

7. Προτού ανοίξετε τη συσκευασία του καινούριου δοχείου μελανιού, ανακινήστε το τέσσερις ή πέντε φορές. Στη συνέχεια, αφαιρέστε το δοχείο από τη συσκευασία.

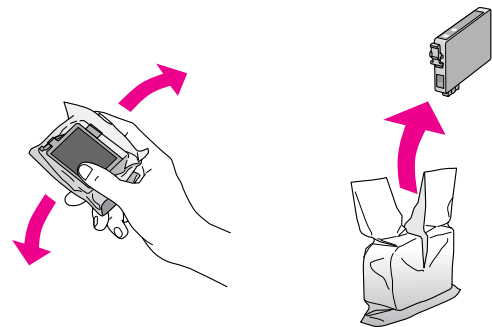

Προσοχή:

Μην αγγίζετε το πράσινο chip που βρίσκεται στο πλάι του δοχείου. Υπάρχει κίνδυνος να προκληθεί βλάβη στο δοχείο μελανιού.

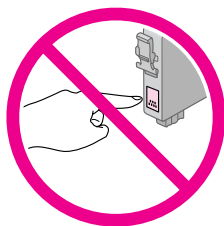

8. Αφαιρέστε την κίτρινη ταινία από το κάτω μέρος του δοχείου μελανιού.

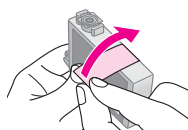
**Προσοχή:**

- ❑ Πρέπει να αφαιρέσετε την κίτρινη ταινία προτού τοποθετήσετε το δοχείο. Διαφορετικά, υπάρχει κίνδυνος να υποβαθμιστεί η ποιότητα εκτύπωσης ή να μην μπορείτε να εκτυπώσετε.
- ❑ Εάν έχετε τοποθετήσει ένα δοχείο μελανιού χωρίς να αφαιρέσετε την κίτρινη ταινία, βγάλτε το δοχείο από τον εκτυπωτή, αφαιρέστε την κίτρινη ταινία και επανατοποθετήστε το.
- ❑ Μην αφαιρείτε το διάφανο προστατευτικό από το κάτω μέρος του δοχείου, διότι υπάρχει κίνδυνος να το αχρηστεύσετε.

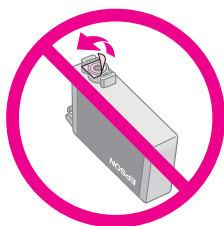

- ❑ Μην αφαιρείτε και μην σκίζετε την ετικέτα του δοχείου, διότι θα προκληθεί διαρροή.

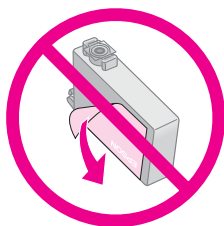

9. Τοποθετήστε το καινούριο δοχείο μελανιού στην υποδοχή και πιέστε το προς τα κάτω μέχρι να ασφαλίσει στη θέση του.

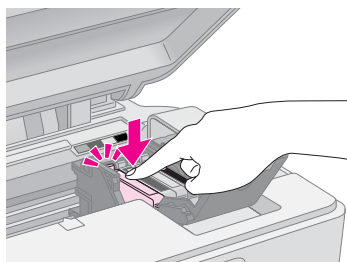

10. Αντικαταστήστε τα υπόλοιπα δοχεία μελανιού που χρήζουν αντικατάστασης.

11. Κλείστε το κάλυμμα του δοχείου μελανιού και πιέστε το μέχρι να ασφαλίσει στη θέση του.

Προσοχή:

Εάν δυσκολεύεστε να κλείσετε το κάλυμμα, βεβαιωθείτε ότι όλα τα δοχεία μελανιού είναι καλά τοποθετημένα στη θέση τους. Πιέστε προς τα κάτω κάθε δοχείο μελανιού έως ότου το ακούσετε να ασφαλίζει στη θέση του. Μην επιχειρήσετε να ασκήσετε πίεση στο κάλυμμα για να το κλείσετε.

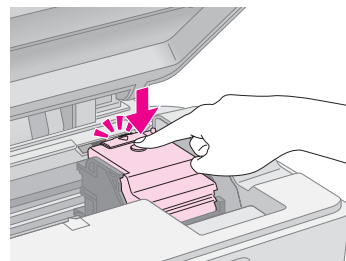

12. Κλείστε τη μονάδα σάρωσης.

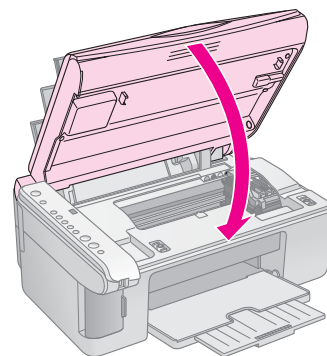

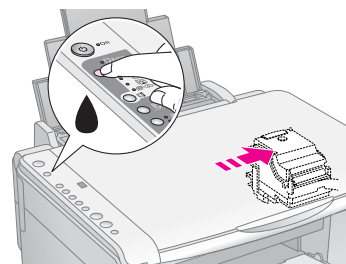

13. Πατήστε το κουμπί μελανιού .

Το προϊόν αρχίζει να γεμίζει μελάνι και η φωτεινή ένδειξη **On** αρχίζει να αναβοσβήνει. Η όλη διαδικασία διαρκεί ένα λεπτό περίπου. Όταν ολοκληρωθεί, η φωτεινή ένδειξη **On** σταματά να αναβοσβήνει και μένει σταθερά αναμμένη ενώ η φωτεινή ένδειξη μελανιού  σβήνει.

**Προσοχή:**

Μην απενεργοποιείτε το προϊόν ενώσω γεμίζει με μελάνι, διότι καταναλώνεται άσκοπα μελάνι.

Σημείωση:

Εάν η φωτεινή ένδειξη μελανιού  παραμένει αναμμένη (δεν αναβοσβήνει), ενδέχεται να μην έχει εγκατασταθεί σωστά το δοχείο μελανιού. Πατήστε ξανά το κουμπί μελανιού  και επανατοποθετήστε το δοχείο μελανιού μέχρι να ασφαλίσει στη θέση του.

Έλεγχος και καθαρισμός της κεφαλής εκτύπωσης

Εάν οι εκτυπώσεις είναι υπερβολικά φωτεινές ή ξεθωριασμένες ή εάν παρατηρήσετε φωτεινές ή σκοτεινές γραμμές σε αυτές, ίσως χρειάζεται να καθαρίσετε την κεφαλή εκτύπωσης. Με τον τρόπο αυτό, καθαρίζονται τα ακροφύσια της κεφαλής εκτύπωσης, τα οποία ενδέχεται να φράξουν εάν δεν χρησιμοποιείτε το προϊόν για παρατεταμένο χρονικό διάστημα.

Συμβουλή:

Συνιστάται να ενεργοποιείτε το προϊόν τουλάχιστον μία φορά το μήνα ούτως ώστε να διατηρείται η καλή ποιότητα εκτύπωσης.

Έλεγχος της κεφαλής εκτύπωσης

Μπορείτε να εκτυπώσετε ένα μοτίβο ελέγχου ακροφυσίων, για να διαπιστώσετε εάν υπάρχουν φραγμένα ακροφύσια της κεφαλής εκτύπωσης ή να ελέγξετε τα αποτελέσματα μετά τον καθαρισμό της κεφαλής εκτύπωσης.

1. Απενεργοποιήστε το προϊόν.
2. Τοποθετήστε απλό χαρτί μεγέθους A4 (➔ σελίδα 8).

3. Ενώ κρατάτε πατημένο το κουμπί μελανιού **▲**, πατήστε και κρατήστε πατημένο το κουμπί **⏻ On** για περίπου τρία δευτερόλεπτα.

Το προϊόν ενεργοποιείται και εκτυπώνει ένα δοκιμαστικό δείγμα. Εμφανίζει επίσης το ποσοστό μελανιού που απομένει σε κάθε δοχείο.

4. Εξετάστε το μοτίβο ελέγχου ακροφυσίων που εκτυπώσατε. Κάθε γραμμή πρέπει να είναι συμπαγής, χωρίς κενά, όπως φαίνεται στην εικόνα.

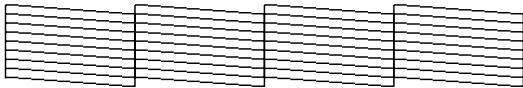

- Εάν ο εκτυπωτής σας φαίνεται να βρίσκεται σε καλή κατάσταση, τότε η κεφαλή εκτύπωσης δεν χρειάζεται να καθαριστεί ακόμη.
- Εάν παρατηρήσετε κενά, όπως φαίνεται παρακάτω, καθαρίστε την κεφαλή εκτύπωσης όπως περιγράφεται στην επόμενη ενότητα.



Καθαρισμός της κεφαλής εκτύπωσης

Ακολουθήστε τα βήματα αυτά για να καθαρίσετε την κεφαλή εκτύπωσης έτσι ώστε να μεταφέρει το μελάνι χωρίς πρόβλημα. Προτού καθαρίσετε την κεφαλή εκτύπωσης, πραγματοποιήστε έλεγχο των ακροφυσίων για να δείτε εάν η κεφαλή εκτύπωσης χρειάζεται καθαρισμό (➔ «Έλεγχος της κεφαλής εκτύπωσης» στη σελ. 20).

Σημείωση:

- Η διαδικασία καθαρισμού της κεφαλής εκτύπωσης καταναλώνει μελάνι, γι' αυτό θα πρέπει να την εκτελείτε μόνο όταν η ποιότητα της εκτύπωσης δεν είναι ικανοποιητική.

- Εάν η φωτεινή ένδειξη μελανιού **▲** ανάβει ή αναβοσβήνει, δεν μπορείτε να καθαρίσετε την κεφαλή εκτύπωσης. Πρέπει πρώτα να αντικαταστήσετε το κατάλληλο δοχείο μελανιού (➔ «Αντικατάσταση δοχείων μελανιού» στη σελ. 17).

1. Βεβαιωθείτε ότι το προϊόν είναι ενεργοποιημένο και ότι η φωτεινή ένδειξη μελανιού **▲** είναι σβηστή.
2. Κρατήστε πατημένο το κουμπί μελανιού **▲** για τρία δευτερόλεπτα, μέχρι να αρχίσει να αναβοσβήνει η φωτεινή ένδειξη **On**. Ξεκινά ένας κύκλος καθαρισμού της κεφαλής και η φωτεινή ένδειξη **On** εξακολουθεί να αναβοσβήνει.

Προσοχή:

Ποτέ μην απενεργοποιείτε το προϊόν ενόσω η διαδικασία καθαρισμού βρίσκεται σε εξέλιξη. Μπορεί να προκαλέσετε βλάβη.

3. Όταν η φωτεινή ένδειξη **On** σταματήσει να αναβοσβήνει, εκτυπώστε ένα μοτίβο ελέγχου ακροφυσίων για να ελέγξετε τα αποτελέσματα (➔ «Έλεγχος της κεφαλής εκτύπωσης» στη σελ. 20).

Εάν εξακολουθούν να υπάρχουν κενά ή τα μοτίβα ελέγχου είναι ξεθωριασμένα, εκτελέστε έναν επιπλέον κύκλο καθαρισμού και ελέγξτε εκ νέου τα ακροφύσια.

Σημείωση:

Εάν δεν διαπιστώσετε βελτίωση μετά από τρεις ή τέσσερις καθαρισμούς, απενεργοποιήστε το προϊόν και περιμένετε μέχρι την επόμενη μέρα. Με αυτόν τον τρόπο το μελάνι που έχει στεγνώσει θα μαλακώσει. Κατόπιν, προσπαθήστε να καθαρίσετε ξανά την κεφαλή εκτύπωσης. Εάν η ποιότητα εξακολουθεί να μην βελτιώνεται, τότε ίσως κάποιο από τα δοχεία μελανιού να είναι παλιό ή φθαρμένο και να χρειάζεται να αντικατασταθεί (➔ «Αντικατάσταση δοχείων μελανιού» στη σελ. 17).

Ευθυγράμμιση της κεφαλής εκτύπωσης

Εάν παρατηρήσετε ότι οι κατακόρυφες γραμμές δεν είναι σωστά ευθυγραμμισμένες στην εκτύπωση για τον έλεγχο των ακροφυσίων, ενδέχεται να μπορέσετε να αντιμετωπίσετε το πρόβλημα ευθυγραμμίζοντας την κεφαλή εκτύπωσης.

Μπορείτε να ευθυγραμμίσετε την κεφαλή εκτύπωσης πατώντας τα κουμπιά ή εκτελώντας το βοηθητικό πρόγραμμα Print Head Alignment (Ευθυγράμμιση κεφαλής εκτύπωσης) από τον υπολογιστή σας. Για ευθυγράμμιση με μεγαλύτερη ακρίβεια, ενδείκνυται το βοηθητικό πρόγραμμα.

Ακολουθήστε τα παρακάτω βήματα για να ευθυγραμμίσετε την κεφαλή εκτύπωσης χρησιμοποιώντας τα κουμπιά:

1. Βεβαιωθείτε ότι το προϊόν είναι απενεργοποιημένο.
2. Τοποθετήστε απλό χαρτί μεγέθους A4 (➔ σελίδα 8).
3. Ενώ κρατάτε πατημένο το κουμπί **Ⓜ [Copies]** (Αντίγραφα), πατήστε και κρατήστε πατημένο το κουμπί **⏻ On** για περίπου τρία δευτερόλεπτα.

Εκτυπώνονται τέσσερις σειρές μοτίβων ελέγχου ευθυγράμμισης.

4. Εξετάστε το μοτίβο #1 και βρείτε το κομμάτι που έχει εκτυπωθεί καλύτερα, χωρίς αισθητές ραβδώσεις ή γραμμές.
5. Πατήστε το κουμπί **[Copies]** (Αντίγραφα) μέχρι να εμφανιστεί ο αριθμός του συγκεκριμένου κομματιού στο παράθυρο **[Copies]** (Αντίγραφα).
6. Πατήστε το κουμπί **Start** (Έναρξη) **[B&W]** (A&M).
7. Επαναλάβετε τα βήματα 5 και 6 για κάθε μοτίβο ελέγχου της ευθυγράμμισης χωριστά.

Καθαρισμός του προϊόντος

Για να διατηρήσετε το προϊόν στη βέλτιστη δυνατή λειτουργική κατάσταση, καθαρίζετε το ανά διαστήματα ακολουθώντας την παρακάτω διαδικασία.

1. Αποσυνδέστε το καλώδιο τροφοδοσίας από την πρίζα.
2. Απομακρύνετε όλα τα χαρτιά από τον τροφοδότη φύλλων.
3. Χρησιμοποιήστε μαλακή βούρτσα για να καθαρίσετε προσεχτικά τυχόν σκόνη και ακαθαρσίες από τον τροφοδότη φύλλων.
4. Εάν η γυάλινη επιφάνεια εγγράφων λερωθεί, καθαρίστε την με μαλακό, στεγνό και καθαρό πανί. Εάν η γυάλινη επιφάνεια εγγράφων λερωθεί από λιπαρή ουσία ή άλλο υλικό που αφαιρείται δύσκολα, καθαρίστε την με μικρή ποσότητα καθαριστικού για τζάμια και με μαλακό πανί. Σκουπίστε τα εναπομείναντα υγρά.
5. Εάν το εσωτερικό του προϊόντος λερωθεί με μελάνι, χρησιμοποιήστε μαλακό, στεγνό και καθαρό πανί για να απομακρύνετε το μελάνι από την περιοχή που υποδεικνύεται στην εικόνα.

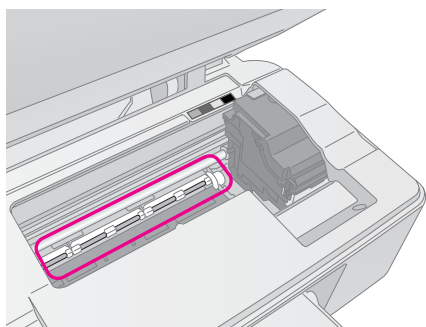

Προειδοποίηση:

Προσέξτε να μην αγγίξετε τους μηχανισμούς και τους κυλίνδρους στο εσωτερικό του προϊόντος.

Προσοχή:

- ❑ Μην ασκείτε πίεση στη γυάλινη επιφάνεια εγγράφων.
- ❑ Προσέξτε να μην γρατσουνίσετε ή χαράξετε τη γυάλινη επιφάνεια εγγράφων, και μην χρησιμοποιείτε σκληρή ή λειαντική βούρτσα για τον καθαρισμό της. Εάν η γυάλινη επιφάνεια εγγράφων φθαρεί, υπάρχει κίνδυνος να υποβαθμιστεί η ποιότητα σάρωσης.
- ❑ Μην εφαρμόζετε λιπαρές ουσίες στα μεταλλικά μέρη κάτω από το μηχανισμό μεταφοράς της κεφαλής εκτύπωσης.
- ❑ Ποτέ μη χρησιμοποιείτε οινόπνευμα ή διαλυτικές ουσίες για να καθαρίσετε το προϊόν. Αυτές οι χημικές ουσίες μπορεί να προκαλέσουν βλάβη τόσο στα εξαρτήματα, όσο και στο περιβλημά.
- ❑ Φροντίστε να μην υπάρχει νερό κοντά στους μηχανισμούς εκτύπωσης και σάρωσης, ούτε κοντά στα ηλεκτρονικά εξαρτήματα.
- ❑ Μην ψεκάζετε το εσωτερικό του προϊόντος με λιπαντικές ουσίες. Η χρήση ακατάλληλων ελαίων μπορεί να προκαλέσει βλάβη στο μηχανισμό. Εάν χρειάζεται λιπαντικό, επικοινωνήστε με τον αντιπρόσωπο ή με άτομο εξουσιοδοτημένου συνεργείου.

Μεταφορά του προϊόντος

Εάν χρειάζεται να μεταφέρετε το προϊόν, θα πρέπει να το προετοιμάσετε για μεταφορά στην αρχική συσκευασία ή σε κουτί παρόμοιου μεγέθους.

Προσοχή:

- ❑ Κατά τη φύλαξη ή τη μεταφορά του προϊόντος, φροντίστε να μην το γέρνετε, να μην το τοποθετείτε κατακόρυφα και να μην το γυρίζετε ανάποδα. Διαφορετικά υπάρχει πιθανότητα διαρροής μελανιού από τα δοχεία.
- ❑ Αφήστε τα δοχεία μελανιού τοποθετημένα. Εάν τα αφαιρέσετε για τη μεταφορά, μπορεί να προκληθεί ζημιά στο προϊόν.

1. Αφαιρέστε το χαρτί από τον τροφοδότη φύλλων και βεβαιωθείτε ότι το προϊόν είναι εκτός λειτουργίας.
2. Ανοίξτε τη μονάδα σάρωσης και βεβαιωθείτε ότι η κεφαλή εκτύπωσης βρίσκεται στην αρχική θέση στα δεξιά.
3. Ασφαλίστε την υποδοχή δοχείων μελανιού στο περίβλημα με κολλητική ταινία, όπως υποδεικνύεται στο σχήμα.

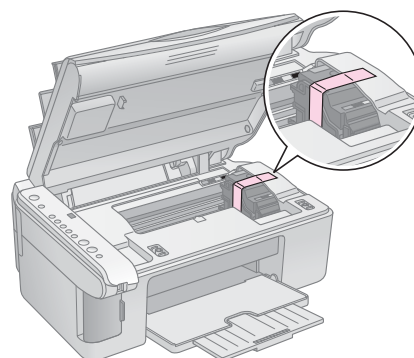

4. Κλείστε τη μονάδα σάρωσης.

5. Αποσυνδέστε το καλώδιο τροφοδοσίας από την πρίζα και, στη συνέχεια, αποσυνδέστε το καλώδιο USB από τον υπολογιστή σας.
6. Κλείστε το στήριγμα χαρτιού, το προστατευτικό του τροφοδότη και το συρτάρι εξόδου.

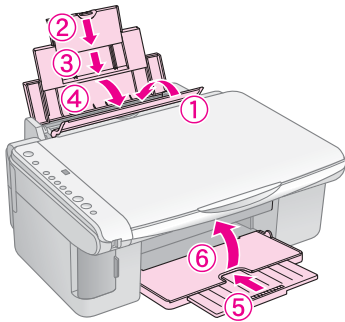

7. Συσκευάστε ξανά το προϊόν χρησιμοποιώντας τα προστατευτικά υλικά που παρέχονταν στην αρχική του συσκευασία.

Καθώς μεταφέρετε το προϊόν, θα πρέπει να φροντίσετε να βρίσκεται πάντα σε επίπεδη θέση. Μετά τη μετακίνηση, αφαιρέστε την ταινία με την οποία ασφαλίσατε την κεφαλή εκτύπωσης. Εάν παρατηρήσετε υποβαθμισμένη ποιότητα εκτύπωσης, εκτελέστε έναν κύκλο καθαρισμού (➔ «Έλεγχος και καθαρισμός της κεφαλής εκτύπωσης» στη σελ. 20) ή ευθυγραμμίστε την κεφαλή εκτύπωσης (➔ «Ευθυγράμμιση της κεφαλής εκτύπωσης» στη σελ. 20).

Επίλυση προβλημάτων





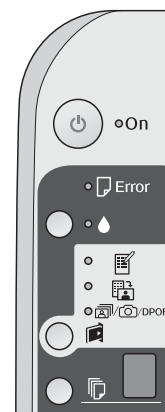



Εάν αντιμετωπίσετε κάποιο πρόβλημα με το προϊόν, ελέγξτε τις φωτεινές ενδείξεις στον πίνακα ελέγχου, καθώς και τον κωδικό αριθμό ή γράμμα που εμφανίζεται στο παράθυρο  [**Copies**] για να διαγνώσετε το πιθανό αίτιο του προβλήματος.

Μπορείτε επίσης να ελέγξετε την ενότητα «Προβλήματα και λύσεις» στη σελ. 25 για προτάσεις επίλυσης προβλημάτων σχετικά με τη χρήση του προϊόντος με υπολογιστή. Ανατρέξτε στις *Οδηγίες χρήστη* που περιλαμβάνονται στο CD-ROM του λογισμικού για βοήθεια σχετικά με τη χρήση του προϊόντος με ηλεκτρονικό υπολογιστή.



Ενδείξεις σφάλματος

- : Υποδεικνύει ότι η φωτεινή ένδειξη είναι αναμμένη
- [•]: Υποδεικνύει ότι η φωτεινή ένδειξη αναβοσβήνει

Φωτεινές ενδείξεις/Κωδικός	Αίτιο	Λύση	
●  Error (Σφάλμα)	Δεν έχει τοποθετηθεί χαρτί στον τροφοδότη φύλλων.	Τοποθετήστε χαρτί στον τροφοδότη φύλλων (➔ «Χειρισμός του χαρτιού» στη σελ. 8). Στη συνέχεια, πατήστε Start (Έναρξη) 0000 [Color] (Χρώμα) για να συνεχίσετε ή Stop (Διακοπή) για να ακυρώσετε την εργασία.	
	Έχει γίνει τροφοδοσία πολλών σελίδων στον τροφοδότη φύλλων.	Αφαιρέστε το χαρτί και τοποθετήστε το ξανά (➔ «Χειρισμός του χαρτιού» στη σελ. 8). Στη συνέχεια, πατήστε Start (Έναρξη) 0000 [Color] (Χρώμα) για να συνεχίσετε ή Stop (Διακοπή) για να ακυρώσετε την εργασία.	
● [•]  Error (Σφάλμα)	Υπάρχει εμπλοκή χαρτιού.	Αφαιρέστε το χαρτί που έχει εμπλακεί στη συσκευή (➔ «Προβλήματα κατά την τροφοδοσία χαρτιού» στη σελ. 25).	
● [•] ●	Η στάθμη ενός δοχείου μελανιού είναι χαμηλή.	Αντικαταστήστε με καινούριο δοχείο μελανιού (➔ «Αντικατάσταση δοχείων μελανιού» στη σελ. 17).	
● ●	Ένα δοχείο μελανιού έχει αδειάσει ή δεν έχει τοποθετηθεί σωστά.	Εάν ένα δοχείο μελανιού έχει αδειάσει, δεν μπορείτε να εκτυπώσετε μέχρι να το αντικαταστήσετε. Αντικαταστήστε με καινούριο δοχείο μελανιού (➔ «Αντικατάσταση δοχείων μελανιού» στη σελ. 17).	
● [•]  Error (Σφάλμα) ●  Print Index Sheet -A4- (Εκτύπωση φύλλου ευρετηρίου -A4-) ●  Print From Index Sheet (Εκτύπωση από φύλλο ευρετηρίου) ●  /  / Print All/ PictBridge (Εκτύπωση όλων/DPOF/ PictBridge)  [Copies] (Αντίγραφα) 	Η κάρτα μνήμης που έχει εισαχθεί δεν υποστηρίζεται.	Αφαιρέστε την κάρτα μνήμης (➔ «Χειρισμός κάρτας μνήμης» στη σελ. 12).	
	Η κάρτα μνήμης δεν περιέχει έγκυρες εικόνες.		

Φωτεινές ενδείξεις/Κωδικός	Αίτιο	Λύση
<p>● Error (Σφάλμα)</p> <p>● Print From Index Sheet (Εκτύπωση από φύλλο ευρετηρίου)</p> <p> [Copies] (Αντίγραφα) 2</p>	Ένα φύλλο ευρετηρίου δεν αναγνωρίστηκε διότι δεν έχει τοποθετηθεί σωστά.	<p>Τοποθετήστε σωστά το φύλλο ευρετηρίου στη γυάλινη επιφάνεια εγγράφων, ευθυγραμμίζοντας το άνω μέρος του φύλλου με το αριστερό άκρο της γυάλινης επιφάνειας. Στη συνέχεια, πατήστε Start (Έναρξη) 0000 [Color] (Χρώμα) για να συνεχίσετε ή Stop (Διακοπή) για να ακυρώσετε την εργασία.</p> <p>Το φύλλο ευρετηρίου δεν εκτυπώθηκε σωστά. Εκτυπώστε το φύλλο ευρετηρίου, σημαδέψτε το και προσπαθήστε ξανά (➔ «Επιλογή και εκτύπωση φωτογραφιών από φύλλο ευρετηρίου» στη σελ. 14).</p>
<p>● Error (Σφάλμα)</p> <p>● Print From Index Sheet (Εκτύπωση από φύλλο ευρετηρίου)</p> <p> [Copies] (Αντίγραφα) 3</p>	Το φύλλο ευρετηρίου δεν έχει σημανθεί σωστά.	Αφαιρέστε το φύλλο ευρετηρίου, σημαδέψτε το και προσπαθήστε ξανά (➔ «2. Επιλογή φωτογραφιών από το φύλλο ευρετηρίου» στη σελ. 14).
<p>● Error (Σφάλμα)</p> <p>● Print From Index Sheet (Εκτύπωση από φύλλο ευρετηρίου)</p> <p> [Copies] (Αντίγραφα) 4</p>	Το φύλλο ευρετηρίου δεν αντιστοιχεί στις φωτογραφίες που περιέχονται στην κάρτα μνήμης.	Αφαιρέστε την κάρτα μνήμης και εισάγετε την κάρτα που χρησιμοποιείτε για να εκτυπώσετε το φύλλο ευρετηρίου –ή τοποθετήστε το σωστό φύλλο ευρετηρίου στη γυάλινη επιφάνεια εγγράφων. Στη συνέχεια, πατήστε Start (Έναρξη) 0000 [Color] (Χρώμα) για να συνεχίσετε ή Stop (Διακοπή) για να ακυρώσετε την εργασία.
<p>● Error (Σφάλμα)</p> <p>● Print All/DPOF/PictBridge (Εκτύπωση όλων/DPOF/PictBridge)</p> <p> [Copies] (Αντίγραφα) P</p> <p>Ο κωδικός P αναβοσβήνει δύο φορές</p>	Η συνδεδεμένη συσκευή δεν υποστηρίζεται.	<p>Αποσυνδέστε τη συσκευή ή πατήστε το κουμπί Stop (Διακοπή).</p> <p>Όταν η ψηφιακή φωτογραφική μηχανή υποστηρίζεται, η ένδειξη P αναβοσβήνει κανονικά.</p>
<p>● Error (Σφάλμα)</p> <p> [Copies] (Αντίγραφα) H</p>	Ο μοχλός πάχους του χαρτιού έχει ρυθμιστεί στη θέση .	Τοποθετήστε το μοχλό στη θέση .
<p>● Error (Σφάλμα)</p> <p>● </p> <p>● Όλες οι άλλες φωτεινές ενδείξεις</p> <p> [Copies] (Αντίγραφα) E</p>	Το δοχείο απόρριψης μελανιού του εκτυπωτή έχει γεμίσει.	Επικοινωνήστε με τον αντιπρόσωπο για την αντικατάστασή του (➔ «Επικοινωνία με την Υποστήριξη Πελατών» στη σελ. 27).
<p>● Όλες οι φωτεινές ενδείξεις</p> <p> [Copies] (Αντίγραφα) E</p>	Υπάρχει πρόβλημα στο προϊόν.	Απενεργοποιήστε το προϊόν και ενεργοποιήστε το ξανά. Εάν το μήνυμα σφάλματος εξακολουθεί να εμφανίζεται, επικοινωνήστε με τον αντιπρόσωπο (➔ «Επικοινωνία με την Υποστήριξη Πελατών» στη σελ. 27).

Προβλήματα και λύσεις

Εάν αντιμετωπίζετε πρόβλημα με το προϊόν, ελέγξτε τις παρακάτω λύσεις.

Προβλήματα κατά τη ρύθμιση

Το προϊόν κάνει θόρυβο όταν το θέτετε σε λειτουργία.

- Βεβαιωθείτε ότι η προστατευτική ταινία δεν παρεμποδίζει την κεφαλή εκτύπωσης. Αφού ανοίξετε την ασφάλεια της κεφαλής εκτύπωσης, θέστε το μηχάνημα εκτός λειτουργίας, περιμένετε ένα λεπτό και ενεργοποιήστε το ξανά.

Το προϊόν κάνει θόρυβο μετά την τοποθέτηση δοχείων μελανιού.

- Όταν τοποθετείτε δοχεία μελανιού, το σύστημα μεταφοράς μελανιού πρέπει να γεμίσει. Περιμένετε έως ότου ολοκληρωθεί η διαδικασία γεμίσματος και, στη συνέχεια, απενεργοποιήστε το προϊόν. Εάν το απενεργοποιήσετε νωρίτερα, την επόμενη φορά που θα το θέσετε σε λειτουργία θα καταναλωθεί επιπλέον ποσότητα μελανιού.
- Βεβαιωθείτε ότι τα δοχεία μελανιού έχουν τοποθετηθεί σωστά και ότι δεν έχουν παραμείνει προστατευτικά υλικά στο εσωτερικό του προϊόντος. Ανοίξτε το κάλυμμα δοχείου μελανιού και πιέστε τα δοχεία προς τα κάτω μέχρι να ασφαλισουν στη θέση τους. Απενεργοποιήστε, περιμένετε για λίγο και ενεργοποιήστε ξανά.

Μετά την ολοκλήρωση της εγκατάστασης του λογισμικού, δεν εμφανίστηκε στην οθόνη μήνυμα για επανεκκίνηση του υπολογιστή.

- Το λογισμικό δεν έχει εγκατασταθεί σωστά. Εξάγετε και εισάγετε το CD-ROM και, στη συνέχεια, εγκαταστήστε εκ νέου το λογισμικό.

Προβλήματα κατά την εκτύπωση και τη δημιουργία αντιγράφων

Το προϊόν είναι ενεργοποιημένο, αλλά δεν εκτυπώνει.

- Πραγματοποιήστε έλεγχο ακροφυσίων μελανιού (➔ «Έλεγχος της κεφαλής εκτύπωσης» στη σελ. 20). Εάν δεν εκτυπώνεται τίποτα, ίσως χρειάζεται να καθαρίσετε την κεφαλή εκτύπωσης.

Ακούγεται ο ήχος της εκτύπωσης, αλλά δεν πραγματοποιείται εκτύπωση.

- Ενδέχεται να απαιτείται καθαρισμός των ακροφυσίων της κεφαλής εκτύπωσης (➔ «Έλεγχος της κεφαλής εκτύπωσης» στη σελ. 20).
- Βεβαιωθείτε ότι το προϊόν βρίσκεται σε οριζόντια και σταθερή επιφάνεια.

Τα περιθώρια δεν είναι σωστά.

- Βεβαιωθείτε ότι το πρωτότυπο έχει τοποθετηθεί στην άνω αριστερή γωνία της γυάλινης επιφάνειας εγγράφων.
- Εάν τα άκρα του αντιγράφου δεν χωράνε, απομακρύνετε ελαφρώς το πρωτότυπο από τη γωνία.
- Φροντίστε ώστε οι ρυθμίσεις του μεγέθους χαρτιού να αντιστοιχούν στον τύπο χαρτιού που έχετε τοποθετήσει.
- Βεβαιωθείτε ότι το χαρτί έχει τοποθετηθεί στα δεξιά με τη στενή πλευρά πρώτα και με τον οδηγό αριστερού άκρου να ακουμπάει στο χαρτί (➔ «Τοποθέτηση χαρτιού» στη σελ. 8).
- Μην τοποθετείτε χαρτί ψηλότερα από το βέλος \equiv που βρίσκεται στο εσωτερικό του οδηγού αριστερού άκρου (➔ «Τοποθέτηση χαρτιού» στη σελ. 8).

Οι σελίδες εκτυπώνονται λευκές.

- Φροντίστε ώστε οι ρυθμίσεις του μεγέθους χαρτιού να αντιστοιχούν στον τύπο χαρτιού που έχετε τοποθετήσει.
- Ενδέχεται να απαιτείται καθαρισμός των ακροφυσίων της κεφαλής εκτύπωσης (➔ «Καθαρισμός της κεφαλής εκτύπωσης» στη σελ. 20).

Προβλήματα κατά την τροφοδοσία χαρτιού

Η τροφοδοσία του χαρτιού δεν γίνεται σωστά ή παρουσιάζεται εμπλοκή του χαρτιού.

- Εάν δεν πραγματοποιείται τροφοδοσία χαρτιού, αφαιρέστε το χαρτί από τον τροφοδότη φύλλων. Ξεφυλλίστε τη στοίβα του χαρτιού, τοποθετήστε ξανά το χαρτί στο δεξί άκρο και σπρώξτε τον οδηγό αριστερού άκρου προς το χαρτί (όχι όμως πολύ σφικτά). Βεβαιωθείτε ότι το χαρτί δεν βρίσκεται μπροστά από το προστατευτικό του τροφοδότη.
- Μην τοποθετείτε χαρτί ψηλότερα από το βέλος \equiv που βρίσκεται στο εσωτερικό του οδηγού αριστερού άκρου (➔ «Τοποθέτηση χαρτιού» στη σελ. 8).
- Εάν υπάρχει εμπλοκή χαρτιού, αναβοσβήνει η φωτεινή ένδειξη \square **Error** (Σφάλμα). Ακολουθήστε την παρακάτω διαδικασία για να απομακρύνετε το χαρτί που έχει εμπλακεί:

1. Πατήστε το κουμπί \diamond **Start** (Έναρξη) 0000 [Color] (Χρώμα) για να απομακρύνετε το χαρτί που έχει εμπλακεί μέσα στη συσκευή. Εάν το χαρτί που έχει εμπλακεί δεν εξέλθει, προχωρήστε στο επόμενο βήμα.

2. Εάν το χαρτί έχει εμπλακεί κοντά στον τροφοδότη φύλλων ή στο συρτάρι εξόδου, τραβήξτε το απαλά και πατήστε το κουμπί **Start** (Εναρξη) 0000 [Color] (Χρώμα).

Εάν το χαρτί έχει εμπλακεί στο εσωτερικό του προϊόντος, πατήστε το κουμπί **On** για να το απενεργοποιήσετε. Ανοίξτε τη μονάδα σάρωσης και αφαιρέστε το χαρτί, καθώς και τυχόν κομμάτια χαρτιού που έχουν κοπεί. Μην τραβήξετε προς τα πίσω, διότι υπάρχει κίνδυνος να προκληθεί βλάβη στον τροφοδότη φύλλων. Κλείστε τη μονάδα σάρωσης και, στη συνέχεια, ενεργοποιήστε ξανά το προϊόν.

- Εάν παρουσιάζονται συχνά εμπλοκές χαρτιού, βεβαιωθείτε ότι ο οδηγός αριστερού άκρου δεν πιέζει πολύ το χαρτί. Δοκιμάστε να τοποθετήσετε λιγότερα φύλλα χαρτιού.

Προβλήματα ποιότητας εκτύπωσης

Εμφανίζονται λωρίδες (φωτεινές γραμμές) στις εκτυπώσεις ή στα αντίγραφα.



- Καθαρίστε την κεφαλή εκτύπωσης (➔ «Έλεγχος της κεφαλής εκτύπωσης» στη σελ. 20).
- Βεβαιωθείτε ότι έχετε επιλέξει το σωστό τύπο χαρτιού (➔ «Επιλογή χαρτιού» στη σελ. 8).
- Βεβαιωθείτε ότι η εκτυπώσιμη επιφάνεια (πιο λευκή ή πιο γυαλιστερή) βρίσκεται προς τα πάνω.
- Ενδέχεται να χρειάζεται αντικατάσταση των δοχείων μελανιού (➔ «Αφαίρεση και τοποθέτηση δοχείων μελανιού» στη σελ. 17).
- Ευθυγραμμίστε την κεφαλή εκτύπωσης (➔ «Ευθυγράμμιση της κεφαλής εκτύπωσης» στη σελ. 20).
- Καθαρίστε τη γυάλινη επιφάνεια εγγράφων (➔ «Καθαρισμός του προϊόντος» στη σελ. 21).

Η εκτύπωση είναι θολή ή έχει μουντζούρες.



- Βεβαιωθείτε ότι το έγγραφο είναι τοποθετημένο επίπεδα πάνω στη γυάλινη επιφάνεια εγγράφων. Εάν μόνο ένα μέρος της εικόνας εμφανίζεται θολό, τότε μπορεί το πρωτότυπό σας να έχει τσαλακωθεί ή διπλωθεί.

- Βεβαιωθείτε ότι το προϊόν δεν βρίσκεται υπό κλίση και δεν είναι τοποθετημένο σε ανομοιόμορφη επιφάνεια.
- Βεβαιωθείτε ότι το χαρτί δεν είναι υγρό ή τσαλακωμένο και ότι δεν έχει τοποθετηθεί προς τα κάτω (η πιο λευκή ή πιο γυαλιστερή εκτυπώσιμη πλευρά θα πρέπει να είναι στραμμένη προς τα πάνω). Τοποθετήστε καινούριο χαρτί με την επιφάνεια προς τα πάνω.
- Χρησιμοποιήστε ένα φύλλο στηρίγματος για το ειδικό χαρτί ή δοκιμάστε να τοποθετήσετε ένα φύλλο κάθε φορά.
- Τοποθετείτε ένα φύλλο χαρτιού τη φορά. Αφαιρέστε τα φύλλα από το συρτάρι εξόδου, ώστε να μην μαζεύονται πολλά ταυτοχρόνως.
- Ευθυγραμμίστε την κεφαλή εκτύπωσης (➔ «Ευθυγράμμιση της κεφαλής εκτύπωσης» στη σελ. 20).
- Δημιουργήστε μερικά αντίγραφα χωρίς να τοποθετήσετε κάποιο έγγραφο στη γυάλινη επιφάνεια εγγράφων.
- Χρησιμοποιείτε μόνο το χαρτί που συστήνεται από την Epson καθώς και γνήσια δοχεία μελανιών Epson.
- Φέρτε το μοχλό πάχους του χαρτιού στη θέση **Π** που είναι κατάλληλη για τους περισσότερους τύπους χαρτιού. Εάν εκτυπώνετε σε φακέλους, φέρτε το μοχλό στη θέση **Σ**.
- Καθαρίστε τη γυάλινη επιφάνεια εγγράφων (➔ «Καθαρισμός του προϊόντος» στη σελ. 21).

Η εκτυπωμένη εικόνα είναι ξεθωριασμένη ή παρουσιάζει κενά.

- Καθαρίστε την κεφαλή εκτύπωσης (➔ «Καθαρισμός της κεφαλής εκτύπωσης» στη σελ. 20).
- Εάν παρατηρήσετε κατακόρυφες γραμμές με προεξοχές, ενδέχεται να χρειάζεται να ευθυγραμμίσετε την κεφαλή εκτύπωσης (➔ «Ευθυγράμμιση της κεφαλής εκτύπωσης» στη σελ. 20).
- Τα δοχεία μελανιού μπορεί να είναι παλιά ή η στάθμη του μελανιού χαμηλή. Αντικαταστήστε με καινούρια δοχεία μελανιού (➔ «Αντικατάσταση δοχείων μελανιού» στη σελ. 17).
- Βεβαιωθείτε ότι έχετε επιλέξει το σωστό τύπο χαρτιού (➔ «Επιλογή χαρτιού» στη σελ. 8).
- Βεβαιωθείτε ότι το χαρτί είναι σε καλή κατάσταση, ότι δεν είναι παλιό ή βρώμικο και ότι η εκτυπώσιμη επιφάνεια δεν είναι στραμμένη προς τα κάτω. Διαφορετικά, τοποθετήστε καινούριο χαρτί με την πιο λευκή ή πιο γυαλιστερή επιφάνεια προς τα πάνω.

Η εκτυπωμένη εικόνα περιέχει λεπτές κουκίδες.

- Εάν εκτυπώνετε μια φωτογραφία ή δημιουργείτε αντίγραφο της φωτογραφίας, βεβαιωθείτε ότι δεν την έχετε μεγεθύνει υπερβολικά. Δοκιμάστε να την εκτυπώσετε σε μικρότερο μέγεθος.
- Ευθυγραμμίστε την κεφαλή εκτύπωσης (➔ «Ευθυγράμμιση της κεφαλής εκτύπωσης» στη σελ. 20).

Παρατηρείτε ότι τα χρώματα δεν είναι σωστά ή ότι κάποια χρώματα λείπουν.

- Καθαρίστε την κεφαλή εκτύπωσης (➔ «Καθαρισμός της κεφαλής εκτύπωσης» στη σελ. 20).
- Τα δοχεία μελανιού μπορεί να είναι παλιά ή η στάθμη του μελανιού χαμηλή. Αντικαταστήστε με καινούρια δοχεία μελανιού (➔ «Αντικατάσταση δοχείων μελανιού» στη σελ. 17).
- Βεβαιωθείτε ότι έχετε τοποθετήσει το σωστό χαρτί και ότι έχετε επιλέξει την κατάλληλη ρύθμιση στον πίνακα ελέγχου.
- Εάν τελειώσει το χαρτί, θα πρέπει να τοποθετήσετε χαρτί το συντομότερο δυνατό. Εάν το προϊόν παραμείνει χωρίς χαρτί για μεγάλο χρονικό διάστημα, τα χρώματα στο επόμενο αντίγραφο ή στην επόμενη εκτύπωση ενδέχεται να μην εμφανίζονται σωστά.

Το μέγεθος ή η θέση της εικόνας δεν είναι σωστά.

- Βεβαιωθείτε ότι έχετε τοποθετήσει το σωστό χαρτί και ότι έχετε επιλέξει την κατάλληλη ρύθμιση στον πίνακα ελέγχου.
- Βεβαιωθείτε ότι το πρωτότυπο είναι τοποθετημένο στη σωστή θέση επάνω στη γυάλινη επιφάνεια εγγράφων (➔ «Τοποθέτηση των πρωτοτύπων στη γυάλινη επιφάνεια εγγράφων» στη σελ. 10).
- Καθαρίστε τη γυάλινη επιφάνεια εγγράφων (➔ «Καθαρισμός του προϊόντος» στη σελ. 21).

Άλλα προβλήματα

Όταν απενεργοποιείτε το προϊόν, ενδέχεται στο εσωτερικό του να παραμένει αναμμένη μια κόκκινη λυχνία.

- Η λυχνία παραμένει αναμμένη για 15 λεπτά το μέγιστο και, στη συνέχεια, σβήνει αυτόματα. Δεν πρόκειται για δυσλειτουργία.

Επικοινωνία με την Υποστήριξη Πελατών

Περιφερειακά τμήματα εξυπηρέτησης πελατών

Εάν το προϊόν Epson που αγοράσατε δεν λειτουργεί σωστά και δεν μπορείτε να λύσετε το πρόβλημα χρησιμοποιώντας τις οδηγίες της ενότητας αντιμετώπισης προβλημάτων στο εγχειρίδιο του προϊόντος, απευθυνθείτε στην υπηρεσία εξυπηρέτησης πελατών. Εάν η υπηρεσία υποστήριξης πελατών της περιοχής σας δεν αναγράφεται παρακάτω, επικοινωνήστε με τον αντιπρόσωπο από τον οποίο αγοράσατε το προϊόν.

Η υπηρεσία υποστήριξης πελατών θα σας βοηθήσει πολύ γρηγορότερα, εάν παρέχετε τις ακόλουθες πληροφορίες:

- Σειριακός αριθμός προϊόντος (Η ετικέτα του σειριακού αριθμού βρίσκεται συνήθως στο πίσω μέρος του προϊόντος).
- Μοντέλο προϊόντος
- Έκδοση λογισμικού προϊόντος (Κάντε κλικ στο **About** (Πληροφορίες), **Version Info** (Πληροφορίες έκδοσης) ή σε ανάλογο κουμπί στο λογισμικό του προϊόντος).
- Μάρκα και μοντέλο του υπολογιστή σας
- Όνομα και έκδοση του λειτουργικού συστήματος του υπολογιστή
- Ονόματα και εκδόσεις των εφαρμογών λογισμικού που χρησιμοποιείτε συνήθως με το προϊόν

Σημείωση:

Για περισσότερες πληροφορίες σχετικά με την επικοινωνία με την υποστήριξη πελατών, ανατρέξτε στις ηλεκτρονικές *Οδηγίες χρήστη*.

Ευρώπη	
URL	http://www.epson.com Επιλέξτε το τμήμα Υποστήριξης της τοπικής ιστοσελίδας της EPSON για τα πιο πρόσφατα προγράμματα οδήγησης, συχνές ερωτήσεις, εγχειρίδια και άλλα στοιχεία λήψης.
Ελέγξτε το πανευρωπαϊκό έγγραφο εγγύησης για πληροφορίες σχετικά με τον τρόπο επικοινωνίας με το τμήμα υποστήριξης πελατών της EPSON.	

EPSON

EXCEED YOUR VISION



MEMORY STICK PRO™



Αγορά δοχείων μελανιού

Όνομα προϊόντος	Black (Μαύρο)	Cyan (Κυανό)	Yellow (Κίτρινο)	Magenta (Ματζέντα)
Σειρά DX5000	T0711	T0712	T0714	T0713
Σειρά CX4900	T0731	T0732	T0734	T0733