

Käyttöopas

- käytettäväksi ilman tietokonetta -



Esittely

Tärkeitä turvallisuusohjeita	3
Tekijänoikeuksia koskeva huomautus	4



Tulostimen osien ja ohjauspaneelin toimintojen opas

Osat	5
Ohjauspaneelin toiminnot	6



Paperin käsittely

Paperin valitseminen	8
Paperin lataaminen	8



Kopiointi

Alkuperäisen asiakirjan asettaminen lasitasolle	10
Asiakirjojen kopioiminen	11
Valokuvien kopioiminen	11
Kopiointin nopeuttaminen	11



Muistikortista tulostaminen

Muistikortin käsittely	12
Valokuvien valitseminen ja tulostaminen luettelolomakkeelta	14
Kaikkien valokuvien tai DPOF-valokuvien tulostaminen	15



Digitaalikamerasta tulostaminen

Digitaalikameran vaatimukset	16
Kytkeminen ja tulostaminen	16



Huolto





Värikasettien vaihtaminen	17
Tulostuspään tarkistaminen ja puhdistaminen	20
Tulostuspään kohdistaminen	20
Laitteen puhdistus	21
Laitteen kuljetus	21

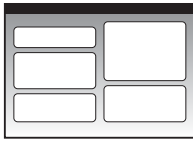
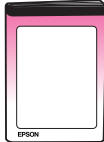

Ongelmanratkaisu

Virhetilan osoittimet	22
Ongelmat ja ratkaisut	24
Yhteyden ottaminen tuotetukeen	26

Mistä saan ohjeita

Paperioppaat	
	Aloita tästä Muista lukea tämä lehtinen. Tässä lehtisessä kerrotaan miten laite ja ohjelmat asennetaan. Se sisältää myös ohjeet paperin asettamiseen ja asiakirjojen asettamiseen.
(tämä kirja) 	Käyttöopas - käytettäväksi ilman tietokonetta - Tämä kirja sisältää tietoja siitä, miten laitetta käytetään kytkemättä sitä tietokoneeseen, kuten ohjeet muistikortista kopioimiseen ja tulostamiseen. Jos laitteen käytössä ilmenee ongelmia, katso tämän oppaan luku Ongelmanratkaisu.
Verkko-oppaat	
	Käyttöopas Tämä opas sisältää ohjeet tulostamiseen ja skannaukseen tietokoneesta ja tietoja ohjelmistosta. Tämä opas sisältyy ohjelmisto-CD-ROM-levylle, ja se asennetaan automaattisesti, kun asennat ohjelman. Voit lukea opasta kaksoisnapsauttamalla työpöydän kuvaketta
 	Käytönaikainen ohje Käytönaikainen ohje sisältyy kaikkiin ohjelmisto-CD-ROM-levyn sovelluksiin. Se sisältää yksityiskohtaisia tietoja sovelluksesta.

Tärkeitä turvallisuusohjeita

Lue nämä turvallisuusohjeet ja noudata niitä ennen laitteen käyttöä:

- Käytä vain laitteen mukana toimitettavaa virtajohtoa. Muun johdon käyttäminen saattaa aiheuttaa tulipalon tai sähköiskun. Älä käytä johtoa minkään muun laitteen kanssa.
- Varmista, että virtajohto täyttää kaikki olennaiset paikalliset turvallisuusmääräykset.
- Käytä ainoastaan tyyppikilven mukaista virtalähdettä.
- Sijoita lähelle seinäpistorasiaa niin, että sen pistoke on helppo irrottaa.
- Älä anna virtajohdon vahingoittua tai hankautua.
- Jos laitteen kanssa käytetään jatkojohtoa, varmista, ettei jatkojohtoon kytkettyjen laitteiden yhteenlaskettu ampeerimäärä ylitä johdolle määritettyä ampeeriarvoa. Varmista myös, ettei kaikkien samaan seinäpistorasiaan kytkettyjen laitteiden yhteenlaskettu ampeerimäärä ylitä seinäpistorasialle määritettyä ampeeriarvoa.
- Vältä paikkoja, jotka ovat alttiita nopeille lämpötilan tai kosteuden vaihteluille, iskuille, tärinälle tai pölylle.
- Jätä laitteen ympärille tarpeeksi tilaa riittävää tuuletusta varten. Älä tuki tai peitä kotelossa olevia aukkoja äläkä työnnä esineitä siinä oleviin rakoihin.
- Älä aseta laitetta lämmityslaitteen tai lämmitykseen käytettävän tuuletusaukon lähelle tai suoraan auringonvaloon.
- Sijoita laite tasaiselle, tukevalle alustalle, joka on joka suuntaan laitetta leveämpi. Se ei toimi oikein, jos sitä kallistetaan tai se on vinossa.
- Varmista, että laitteen takaosan ja seinän väliin jää vähintään 10 cm tilaa.
- Älä avaa skanneriyksikköä kopioinnin, tulostuksen tai skannauksen aikana.
- Älä läikytä nestettä laitteen päälle.
- Älä käytä helposti syttyviä kaasuja sisältäviä aerosolituotteita laitteen läheisyydessä. Kaasut voivat aiheuttaa tulipalon.

- Ellei ohjeissa erityisesti toisin mainita, älä yritä huoltaa laitetta itse.
- Irrota laite sähköverkosta ja vie laite ammattitaitoiseen huoltoon seuraavissa tilanteissa: jos virtajohto tai -pistoke on vahingoittunut, laitteeseen on päässyt nestettä, laite on pudonnut tai sen kotelo on vahingoittunut, laite ei toimi normaalisti tai sen toiminta on muuttunut huomattavasti. Muuta vain niitä asetuksia, jotka on kuvattu käyttöohjeissa.
- Älä säilytä tai kuljeta laitetta vinossa, pystyasennossa, kyljellään tai ylösalaisin. Muussa tapauksessa mustetta saattaa valua kaseteista.
- Varo jättämästä sormiasi puristuksiin, kun suljet skannerin.

Värikasetteihin liittyviä turvallisuusohjeita

- Pidä värikasetit poissa lasten ulottuvilta äläkä juo niissä olevaa mustetta.
- Käsittele käytettyjä värikasetteja varoen, sillä musteensyöttöaukon ympärille on saattanut jäädä mustetta. Jos mustetta pääsee iholle, pese muste pois vedellä ja saippualla. Jos mustetta joutuu silmiisi, huuhtelee silmät heti vedellä. Jos silmissä on edelleen ärsytystä tai näköhäiriöitä, mene heti lääkäriin.
- Älä työnnä kättä laitteen sisään äläkä kosketa värikasetteja tulostuksen aikana.
- Asenna uusi värikasetti heti vanhan kasetin poistamisen jälkeen. Kasettien poistaminen voi aiheuttaa tulostuspään kuivumisen, mikä puolestaan voi haitata tulostimen toimintaa.
- Jos poistat värikasetin tulostimesta myöhempää käyttöä varten, suojaa kasetin musteensyöttöalue lialta ja pölyltä ja säilytä kasettia samassa ympäristössä tulostimen kanssa. Musteensyöttöaukossa olevan venttiilin ansiosta mitään kantta tai tulppaa ei tarvita, mutta on kuitenkin noudatettava huolellisuutta, jotta muste ei pääse tahraamaan värikasetin kanssa kosketukseen pääseviä esineitä. Älä kosketa musteensyöttöaukkoa tai sitä ympäröivää aluetta.

Varoitukset, muistutukset ja huomautukset

Noudata seuraavia neuvoja ohjeita lukiessasi:

Varoitus:

Varoituksia on noudatettava tarkasti henkilövahinkojen välttämiseksi.

Muistutus:

Muistutukset on otettava huomioon laitevaurioiden välttämiseksi.

Huomautus:

Huomautukset sisältävät tärkeätä tietoa laitteestasi.

Vihje:

Vihjeet sisältävät tietoja laitteen käytöstä.

Tekijänoikeuksia koskeva huomautus

Mitään tämän julkaisun osaa ei saa kopioida, tallentaa mihinkään hakujärjestelmään eikä siirtää elektronisesti, mekaanisesti, valokopioimalla, äänittämällä tai muulla tavalla ilman Seiko Epson Corporationilta etukäteen hankittua kirjallista lupaa. Tässä oppaassa annettuja tietoja on tarkoitus käyttää vain tämän tuotteen yhteydessä. Epson ei vastaa vahingoista, jotka aiheutuvat näiden tietojen soveltamisesta muihin tulostimiin.

Seiko Epson Corporation tai sen tytäryhtiöt eivät ole vastuussa tämän tuotteen hankkijalle tai kolmansille osapuolille mahdollisesti aiheutuvista vahingoista, menetyksistä, kustannuksista tai kuluista, jotka aiheutuvat onnettomuudesta, tämän tuotteen väärinkäytöstä tai siihen tehdyistä luvattomista muunnoksista, korjauksista tai muutoksista tai (Yhdysvaltoja lukuun ottamatta) siitä, että Seiko Epson Corporationin antamia käyttö- ja huolto-ohjeita ei noudateta tarkoin.

Seiko Epson Corporation ei ole vastuussa vahingoista tai vaikeuksista, jotka aiheutuvat muiden lisävarusteiden tai tarvikkeiden kuin Seiko Epson Corporationin ilmoittamien alkuperäisten Epson-tuotteiden tai Epson-hyväksynnän saaneiden tuotteiden käytöstä.

Seiko Epson Corporation ei vastaa mistään sähkömagneettisista häiriöistä johtuvista vahingoista, mikäli niihin on syytä muiden kuin Epson-hyväksynnän saaneiden liitäntäkaapeleiden käyttö.

EPSON® on Seiko Epson Corporationin rekisteröity tavaramerkki ja EPSON Stylus™ ja Exceed Your Vision ovat Seiko Epson Corporationin tavaramerkkejä.

USB DIRECT-PRINT™ ja USB DIRECT-PRINT -logo ovat Seiko Epson Corporationin tavaramerkkejä. Copyright © 2002 Seiko Epson Corporation. All rights reserved.

DPOF™ on CANON INC:n, Eastman Kodak Companyn, Fuji Photo Film Co., Ltd:n ja Matsushita Electric Industrial Co., Ltd:n tavaramerkki.

SDHC™ on tavaramerkki.

Memory Stick, Memory Stick Duo, Memory Stick PRO ja Memory Stick PRO Duo ovat Sony Corporationin tavaramerkkejä.

xD-Picture Card™ on Fuji Photo Film Co., Ltd:n tavaramerkki.

Yleinen ilmoitus: Tässä oppaassa mainittuja muita tuotenimiä on käytetty vain tunnistustarkoituksessa, ja ne saattavat olla omistajiensa tavaramerkkejä. Epson ei vaadi itselleen mitään oikeuksia näihin tuotenimiin.

Copyright © 2006 Seiko Epson Corporation. All rights reserved.

Tulostimen osien ja ohjauspaneelin toimintojen opas

Osat

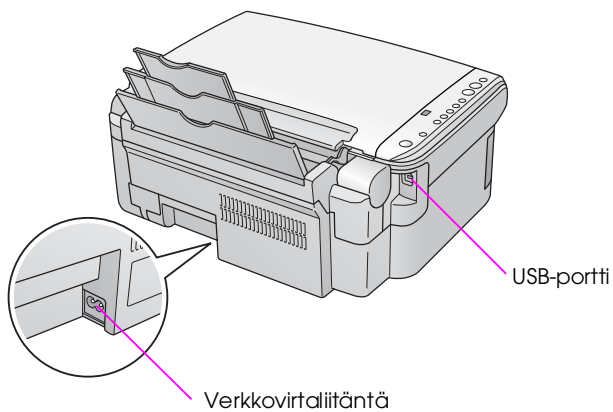
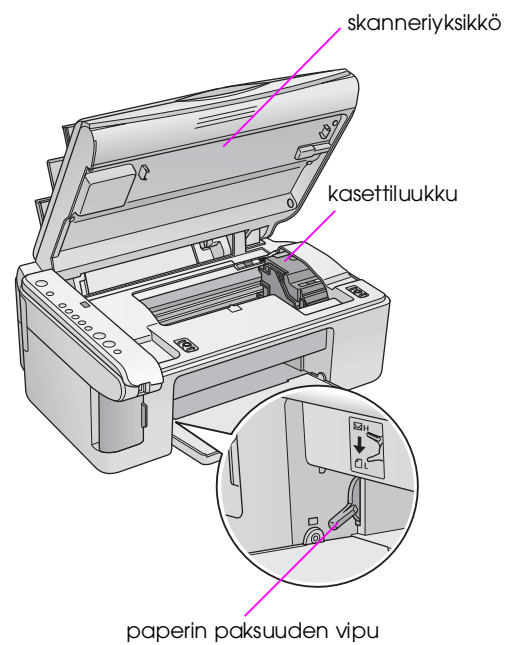
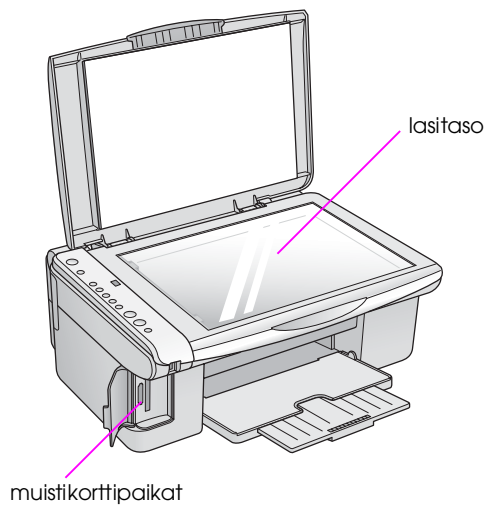
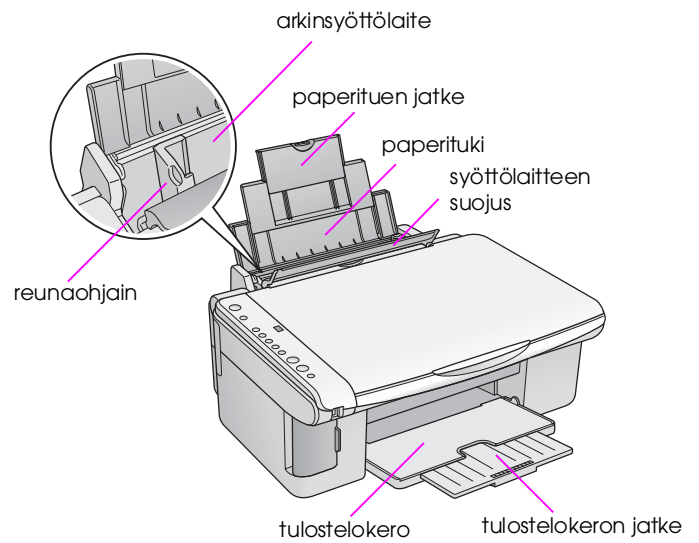
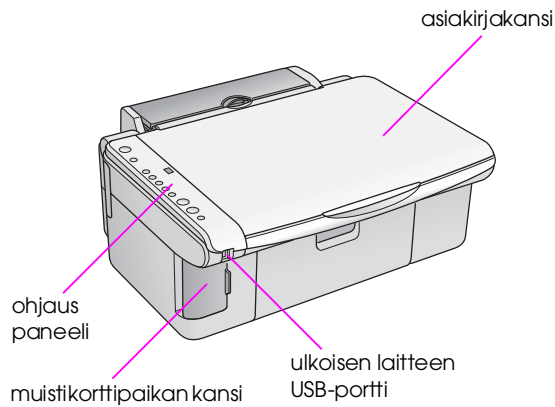

Ohjauspaneelin toiminnot

Näppäimet

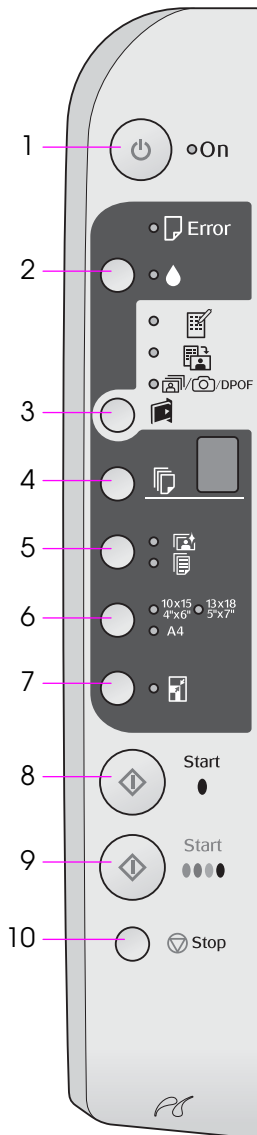

	Näppäin	Toiminto
1	⏻ On (Virta)	Kytke ja katkaise laitteen virta painamalla tätä.
2	•	Paina, jos värikasettien vaihtaminen on tarpeen. Pidä painettuna kolme sekuntia, jos tulostuspään puhdistus on tarpeen (kun •-merkkivalo ei pala).
3	📄 [Memory Card] (Muistikortti)	Paina, kun haluat tulostaa muistikortista. 📄 [Print Index Sheet -A4-] (Tulosta luettelolomake -A4-) Tämä valitaan yleensä automaattisesti, kun painat Memory Card (Muistikortti) -näppäintä. 📄 [Print From Index Sheet] (Tulosta luettelolomakkeesta) Tämä valitaan automaattisesti muistikortin luettelolomakkeen tulostuksen jälkeen. 📄/📷/📷 [Print All/DPOF/PictBridge] (Tulosta kaikki / DPOF / PictBridge) Valitse tämä, jos haluat tulostaa kaikki muistikortissa olevat kuvat, käyttää tulostuksessa muistikorttiin tallennettuja DPOF-tietoja tai tulostaa kuvat suoraan digitaalikamerasta. Huomautus: DPOF-tila on käytettävissä vain, jos muistikortissa olevat kuvat sisältävät DPOF-tietoja. Jos haluat tulostaa kaikki muistikortissa olevat kuvat, poista DPOF-tila käytöstä kamerassa.
4	📄 [Copies] (Kopiot)	Painamalla tätä voi asettaa kopioiden määrän. Määrä näkyy ikkunassa numeroina 1–9, joiden jälkeen ikkunassa näkyy merkki -. Sen jälkeen kierto alkaa uudelleen alusta.
5	📄/📄 [Paper Type] (Paperityyppi)	Painamalla tätä voit valita paperityyppiasetuksen. Valitse 📄, jos haluat käyttää arkinsyöttölaitteeseen asetettua valokuvapaperia. Valitse 📄, jos haluat käyttää arkinsyöttölaitteeseen asetettua tavallista paperia.
6	10 × 15 13 × 18.5" × 7" A4 [Paper Size] (Paperikoko)	Painamalla tätä voit valita arkinsyöttölaitteeseen asetetun paperin koon.
7	📄 [Fit to Page] (Sovita sivulle)	Painamalla tätä voit pienentää tai suurentaa kopioitavan kuvan valittuun paperikokoon sopivaksi. Valokuvia kopioidessasi voit valita, tuleeko kopioon reunukset vai ei (➡ "Valokuvien kopioiminen" sivulla 11).
8	⬠ Start (Käynnistä) • [B&W] (Mustavalko)	Painamalla tätä voit tehdä mustavalkoisia kopioita.
9	⬠ Start (Käynnistä) 0000 [Color] (Väri)	Painamalla tätä voit tehdä värikopioita tai aloittaa tulostuksen muistikortista.
10	⏹ Stop (Keskeytä)	Painamalla tätä voit keskeyttää kopioinnin. Tulostettava arkki tulostetaan ja kopioiden lukumäärä nollataan.

Merkkivalot

● = palaa ●● = vilkkuu

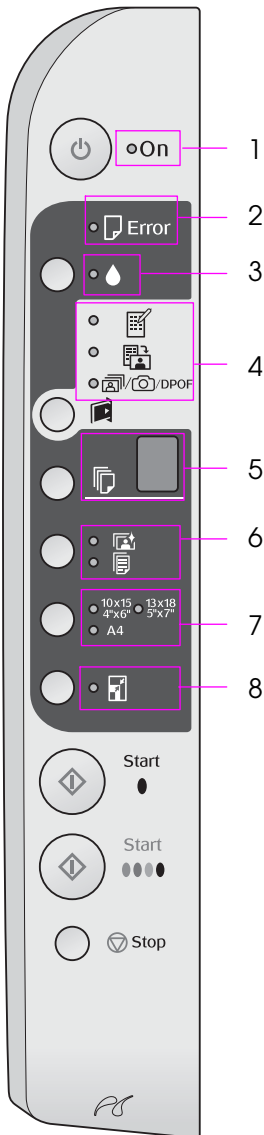

	Merkkivalo	Toiminta	Tila
1	Palaa	●	Laitteeseen on kytketty virta.
		●● (hidas)	Laitte on aktiivisena.
		●● (nopea)	Laitteesta katkeaa virta.
2	Virhe (Virhe)	● tai ●●	On ilmennyt virhe (► "Ongelmanratkaisu" sivulla 22).
3	Värikasetti (Värikasetti)	●●	Värikasetti on lähes tyhjä. Voit jatkaa kopiointia, kunnes kasetti on täysin tyhjä.
		●	Värikasetti on tyhjä tai puuttuu.
4	[Print Index Sheet -A4-] (Tulosta luettelolomake -A4-) [Print From Index Sheet] (Tulosta luettelolomakkeesta) [Print All/DPOF/PictBridge] (Tulosta kaikki / DPOF / PictBridge)	●	Jokin muistikorttitulostusasetuksista on valittu.
		●● [DPOF]	Muistikorttitulostus on DPOF-tilassa.
5	[Copies] (Kopiot) (ikkuna)	1–9	Ilmoittaa kopioiden määrän.
		-	Kopioiden enimmäismäärä on 100, jos tulostimeen asetettu paperi riittää.
		E	On ilmennyt virhe.
		H	Paperin paksuusvipu on asennossa [kirjekuori].
		L	Paperin paksuusvipu on asennossa [normaali].
		P	Vilkkuu, kun PictBridge-toiminnolla varustettu kamera on kytketty. Jos kytketylle laitteelle ei ole tukea, P välähtää kaksi kertaa ja merkkivalot [Error (Virhe)] ja [DPOF/PictBridge] (Tulosta kaikki / DPOF / PictBridge) vilkkuvat.
. (piste)	Laitte siirtyy lepotilaan, jos mitään näppäintä ei paineta 15 minuuttiin. Kytke laite toimintaan painamalla jotakin näppäintä (On (Virta) -näppäintä lukuun ottamatta).		
6	[Photo Paper] (Valokuvapaperi) [Plain Paper] (Tavallinen paperi)	●	Ilmaisee valitun paperityypin.
7	10 × 15 13 × 18 A4	●	Ilmaisee valitun paperikoon.
8	[Fit to Page] (Sovita sivulle)	●	Kun paperityypiksi valitaan [Plain Paper] (Tavallinen paperi), kopioitavaa kuvaa pienennetään tai suurennetaan niin, että se mahtuu valitulle paperikoolle reunuksilla varustettuna. Kun paperityypiksi valitaan [Photo Paper] (Tavallinen paperi), kopioitavaa kuvaa pienennetään tai suurennetaan niin, että se mahtuu valitulle paperikoolle ilman reunuksia.

Paperin käsittely

Epson tarjoaa laajan valikoiman erikoispapereita, joiden avulla voidaan saavuttaa erinomaisia tuloksia, jos niitä käytetään yhdessä Epsonin tulostimien ja musteiden kanssa. Valitun paperin tyyppi vaikuttaa tulostustulokseen, joten muista aina valita työhön sopivaa paperia.

Paperin valitseminen

Jos ainoastaan kopioit tai tulostat karkean vedoksen kuvasta, tavallinen paperi riittää. Paras tulos saadaan kuitenkin käyttämällä tätä laitetta varten suunniteltuja Epsonin erikoismustesuihkupapereita.

Ennen tulostamista oikea paperityypin asetus on valittava ohjauspaneelista. Tämä tärkeä asetus määrittää sen, miten muste tulostetaan paperille.

Valitse seuraavista paperityypeistä ja asetuksista:

Paperityyppi	Koko	Paperityypin asetus	Lataus-kapasiteetti
Tavallinen paperi*	A4	Plain paper (Tavallinen paperi)	12 mm
EPSON Bright White Ink Jet Paper (EPSON Kirkas mustesuihkupaperi)	A4	Plain paper (Tavallinen paperi)	80 arkkia
EPSON Premium Ink Jet Plain Paper (Epson Ensiluokkainen mustesuihkupaperi)	A4	Plain paper (Tavallinen paperi)	100 arkkia
EPSON Premium Glossy Photo Paper (Epson Ensiluokkainen kiiltävä valokuvapaperi)	10 × 15 13 × 18 A4	Photo paper (Valokuvapaperi)	20 arkkia
EPSON Premium Semigloss Photo Paper (Epson Ensiluokkainen puolikiiltävä valokuvapaperi)	10 × 15 A4	Photo paper (Valokuvapaperi)	20 arkkia

Paperityyppi	Koko	Paperityypin asetus	Lataus-kapasiteetti
EPSON Premium Glossy Photo Paper (Epson Ensiluokkainen kiiltävä valokuvapaperi)	10 × 15 13 × 18 A4	Photo paper (Valokuvapaperi)	20 arkkia
EPSON Ultra Glossy Photo Paper (Epson Erikoiskiiltävä valokuvapaperi)	10 × 15 13 × 18 A4	Photo paper (Valokuvapaperi)	20 arkkia

* Voit käyttää papereita joiden paino on 64–90 g/m².

Paperin lataaminen

1. Avaa ja vedä ulos paperituki.

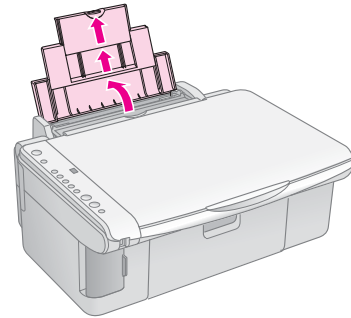

2. Laske tulostusalustaa ja vedä jatkeet ulos.

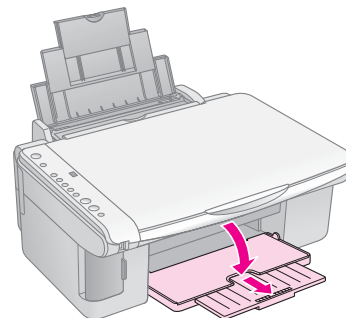

Kopiointi

Voit kopioida asiakirjoja ja valokuvia ilman tietokonetta.

Ota kopioinnissa huomioon seuraavat asiat:

- Kopioidun kuvan koko saattaa jossain määrin poiketa alkuperäisen valokuvan koosta.
- Käytetty paperi voi aiheuttaa sen, että tulostuslaatu saattaa heiketä tulosteen ylä- ja alaosassa tai nämä alueet saattavat tahrjintua.
- Jos huomaat matalasta musteen tasosta ilmoittavan kuvakkeen kopioinnin aikana, voit jatkaa kopiointia, kunnes muste loppuu, tai keskeyttää tulostuksen ja vaihtaa värikasetin.
- Pidä lasitaso puhtaana.
- Varmista, että asiakirja tai valokuva on asetettu tasaisesti lasitasoa vasten, sillä muuten kopiosta tulee epätarkka.
- Älä vedä tulostettavana olevasta paperista. Se tulee ulos tulostimesta automaattisesti.

Alkuperäisen asiakirjan asettaminen lasitasolle

1. Avaa asiakirjakansi ja aseta alkuperäinen asiakirja lasitason vasempaan yläkulmaan kopioitava puoli alaspäin.

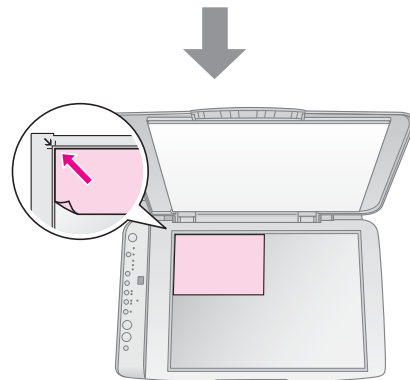
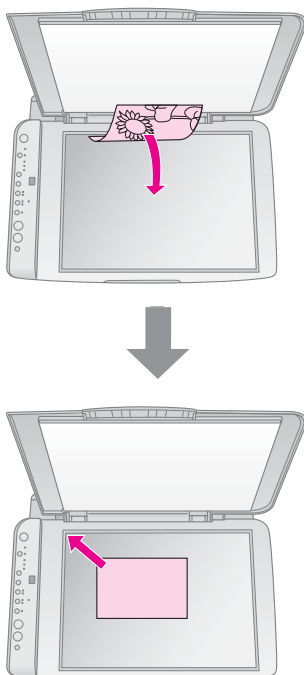

2. Sulje kansi varovasti, jotta alkuperäinen asiakirja ei pääse liikahtamaan.

Huomautus:

Älä koskaan avaa asiakirjakantta sen pysähtymiskohdan yli, äläkä aseta painavia esineitä laitteen päälle.

Asiakirjakansi voidaan irrottaa paksun tai suurikokoisen asiakirjan skannaamisen yhteydessä. Avaa se ja vedä sitä suoraan ylöspäin.

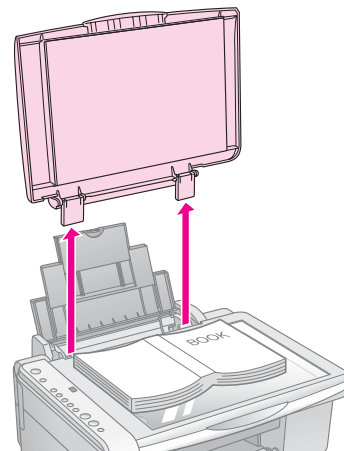

Jos asiakirja on painettava tasaiseksi kopioinnin aikana, älä paina sitä liian kovaa ja varo liikuttamasta sitä.

Kun olet valmis, aseta asiakirjakansi takaisin paikoilleen asettamalla kielekkeet takaisin aukkoihin.

Asiakirjojen kopioiminen



Vihje:

Tavallinen valokopiopaperi soveltuu hyvin jokapäiväiseen kopiointiin. Jos haluat terävämpää tekstiä ja elävämpiä värejä, kokeile jotakin Epsonin erikoispaperia (→ "Paperin valitseminen" sivulla 8).

1. Aseta tulostimeen A4-kokoinen tavallinen paperi (→ page 8).
2. Aseta alkuperäinen asiakirja lasitasolle (→ "Alkuperäisen asiakirjan asettaminen lasitasolle" sivulla 10).
3. Tee seuraavat asetukset ohjauspaneelissa.

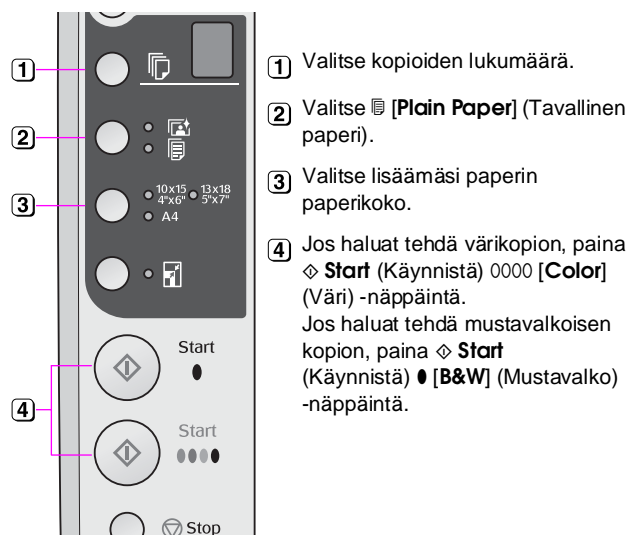

- 1 Valitse kopioiden lukumäärä.
- 2 Valitse **[Plain Paper]** (Tavallinen paperi).
- 3 Valitse lisäämäsi paperin paperikoko.
- 4 Jos haluat tehdä värikopion, paina **Start** (Käynnistä) **0000 [Color]** (Väri) -näppäintä. Jos haluat tehdä mustavalkoisen kopion, paina **Start** (Käynnistä) **[B&W]** (Mustavalko) -näppäintä.

Vihje:

Jos haluat muuttaa kopion koon tulostimeen asetetun paperin koon mukaiseksi, sytytä **[Fit to Page]** (Sovita sivulle) -merkkivalo painamalla **[Fit to Page]** (Sovita sivulle) -näppäintä.

On (Virta) -merkkivalo vilkkuu, ja asiakirja kopioidaan hetken kuluttua.

Jos haluat keskeyttää kopioinnin, paina **Stop** (Keskeytä) -näppäintä.

Huomautus:

Jos kopion reunat leikkautuvat pois, siirrä alkuperäistä asiakirjaa hieman kulmista poispäin.

Valokuvien kopioiminen



1. Lataa tulostimeen valokuvapaperia (→ page 8).

2. Aseta alkuperäinen asiakirja lasitasolle (→ "Alkuperäisen asiakirjan asettaminen lasitasolle" sivulla 10).
3. Tee seuraavat asetukset ohjauspaneelissa.

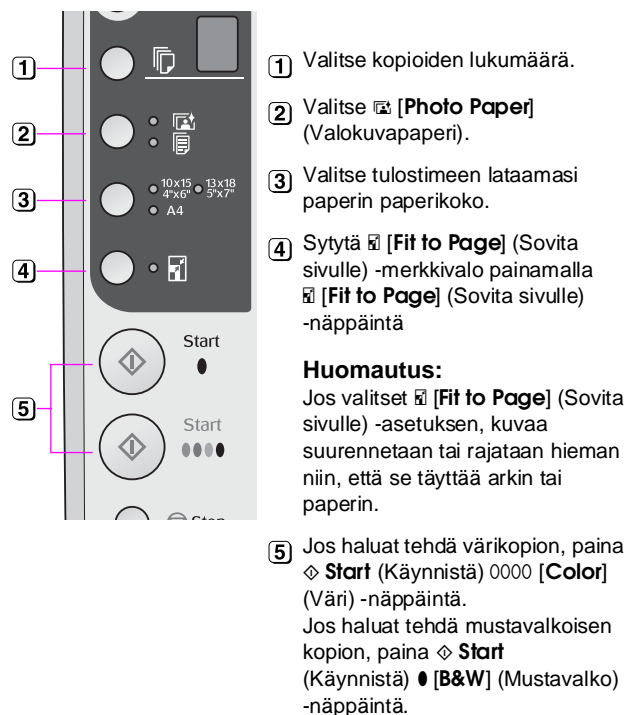

- 1 Valitse kopioiden lukumäärä.
 - 2 Valitse **[Photo Paper]** (Valokuvapaperi).
 - 3 Valitse tulostimeen lataamasi paperin paperikoko.
 - 4 Sytytä **[Fit to Page]** (Sovita sivulle) -merkkivalo painamalla **[Fit to Page]** (Sovita sivulle) -näppäintä.
- Huomautus:**
Jos valitset **[Fit to Page]** (Sovita sivulle) -asetuksen, kuvaa suurennetaan tai rajataan hieman niin, että se täyttää arkin tai paperin.
- 5 Jos haluat tehdä värikopion, paina **Start** (Käynnistä) **0000 [Color]** (Väri) -näppäintä. Jos haluat tehdä mustavalkoisen kopion, paina **Start** (Käynnistä) **[B&W]** (Mustavalko) -näppäintä.

Vihje:

Jos haluat kuvaan valkoisen reunuksen, sammuta **[Fit to Page]** (Sovita sivulle) -merkkivalo painamalla **[Fit to Page]** (Sovita sivulle) -näppäintä.

On (Virta) -merkkivalo vilkkuu, ja valokuva kopioidaan hetken kuluttua.

Jos haluat keskeyttää kopioinnin, paina **Stop** (Keskeytä) -näppäintä.

Kopioinnin nopeuttaminen

Jos haluat tehdä nopeasti kopioita etkä tarvitse korkeaa laatua, voit tulostaa vedoskopioita. Tulostuslaatu heikkenee, mutta kopio tulostuu nopeasti.

1. Lataa tulostimeen A4-kokoista paperia ja valitse ohjauspaneelissa **[Plain Paper]** (Tavallinen paperi) ja **A4**.
2. Kun olet valmis kopiointiin, pidä **Stop** (Keskeytä) -näppäintä painettuna ja pidä sitten painettuna **Start** (Käynnistä) **0000 [Color]** (Väri) -näppäintä (värikopiointi) tai **Start** (Käynnistä) **[B&W]** (Mustavalko) -näppäintä (mustavalkoinen kopiointi).
3. Kun **On** (Virta) -merkkivalo alkaa vilkkua, vapauta molemmat näppäimet.

Huomautus:

Kun käytetään vedoslaatua, mustaa ja värillistä mustetta sekoitetaan myös mustavalkoisia kopioita tulostettaessa.

Muistikortista tulostaminen

Voit tulostaa valokuvia suoraan digitaalikameran muistikortista. Aseta muistikortti korttipaikkaan, niin olet valmis tulostamaan.

Muistikortin käsittely

Yhteensopivat kortit

Varmista, että muistikortit täyttävät seuraavat vaatimukset.

Korttityyppi	CompactFlash, Microdrive, SD Memory Card, SDHC Memory Card, MultiMediaCard, miniSD card, miniSDHC card, microSD card, microSDHC card, Memory Stick, Memory Stick PRO, Magic Gate Memory Stick, Magic Gate Memory Stick Duo, Memory Stick Duo, Memory Stick PRO Duo, xD-Picture Card, xD-Picture Card Type M, xD-Picture Card Type H
Tallennusmuoto	DCF (Design rule for Camera File system) -version 1.0 tai 2.0 mukainen. Kaikki vakioversion mukaiset korttityypit.
Tiedostomuoto	JPEG, Exif-versio 2.21
Kuvan koko	80 × 80 – 9200 × 9200 pikseliä
Tiedostojen määrä	Enintään 999

Muistikortin asettaminen

1. Katkaise virta tietokoneesta tai irrota se tästä laitteesta.
2. Varmista, että laitteeseen on kytketty virta.
3. Avaa muistikorttipaikan kansi.

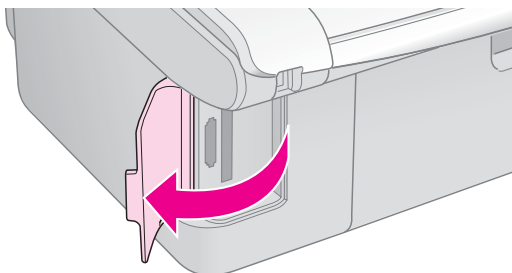

4. Varmista, että muistikortin valo ei pala ja että missään muistipaikassa ei ole korttia. Aseta kortti sen jälkeen laitteeseen.

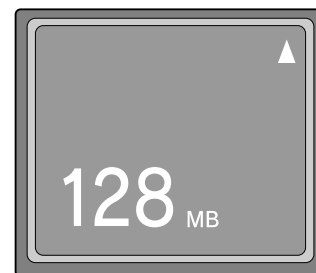
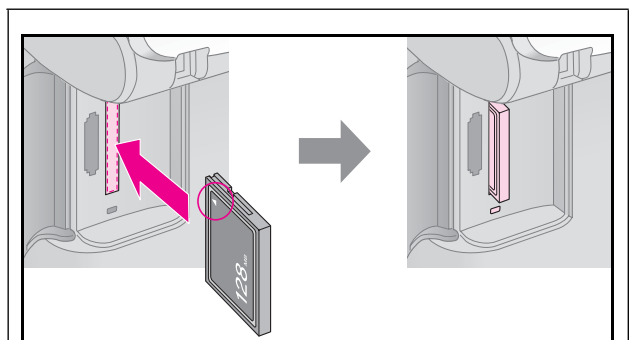
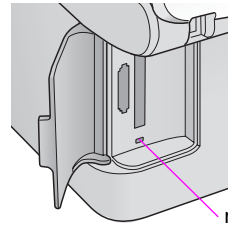

CompactFlash
Microdrive

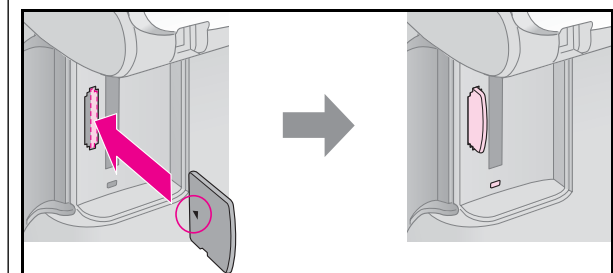

xD-Picture Card
xD-Picture Card Type M
xD-Picture Card Type H

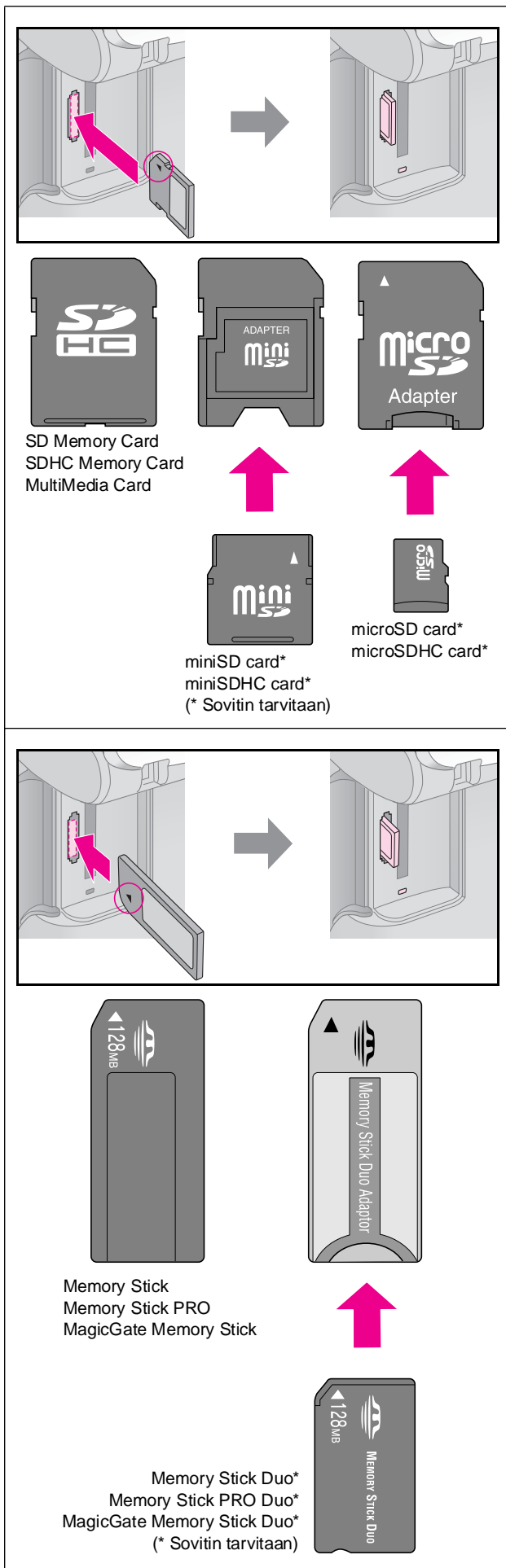

Huomautus:

Muista tarkastaa, miten päin kortti tulee asettaa, ja jos sovitinta tarvitaan, että liität sovitimen ennen kuin asetat kortin. Muuten korttia ei ehkä saa pois laitteesta.

5. Tarkista, että muistikortin valo ensin vilkkuu ja jää sitten palamaan.
6. Sulje muistikorttipaikan kansi.

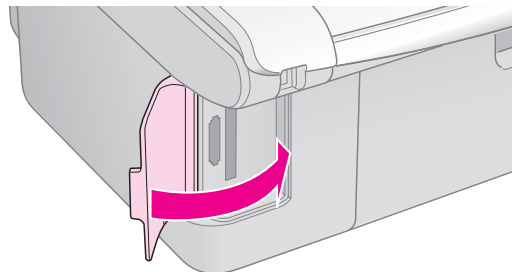

Huomautus:

- Älä aseta laitteeseen enempää kuin yksi muistikortti kerrallaan.
- Älä yritä työntää muistikorttia paikkaan väkisin. Muistikortit eivät mene kokonaan sisään. Kortin työntäminen väkisin saattaa vahingoittaa laitetta, muistikorttia tai molempia.
- Pidä muistikorttipaikan kansi suljettuna, kun kortti on laitteen sisällä. Tämä suojaa korttia ja muistipaikkaa pölyltä ja staattiselta sähköltä. Muutoin muistikortissa olevat tiedot saattavat hävitä tai laite saattaa vahingoittua.
- Muistikorteissa oleva staattinen sähkö saattaa aiheuttaa toimintahäiriön.

Huomautus:

- Muistikortista voi tulostaa ainoastaan värikopioita. Mustavalkokopioita ei voi tulostaa.
- Jos laitteeseen on kytketty digitaalikamera, irrota se ennen muistikortin asettamista.

Muistikortin poistaminen

1. Varmista, että kaikki tulostustyöt ovat valmiit.
2. Avaa muistikorttipaikan kansi.
3. Varmista, että muistikortin käyttöä ilmaiseva valo ei vilku.
4. Poista muistikortti korttipaikasta vetämällä sitä kohtisuoraan.
5. Sulje muistikorttipaikan kansi.

Huomautus:

- Odota muistikortin merkkivalon sammumista ennen muistikortin poistamista tai laitteen virran katkaisua. Muutoin kortissa olevat tiedot saattavat hävitä.
- Jos tietokoneessasi on Windows 2000- tai XP-käyttöjärjestelmä, älä katkaise laitteesta virtaa tai irrota USB-kaapelia, kun laitteessa on muistikortti. Muutoin kortissa olevat tiedot saattavat hävitä. Katso lisätietoja näyttöön saatavasta *Käyttöoppaasta*.

Valokuvien valitseminen ja tulostaminen luettelolomakkeelta

Voit valita tulostettavat valokuvat luettelolomakkeelta. Tulosta ensin luettelolomake, jossa on pienoiskuva kaikista muistikortin kuvista. Merkitse sitten tulostettavat valokuvat luettelolomakkeeseen ja skannaaja skannaa lomake, niin valitut valokuvat tulostetaan automaattisesti.

Luettelolomakkeen tulostaminen

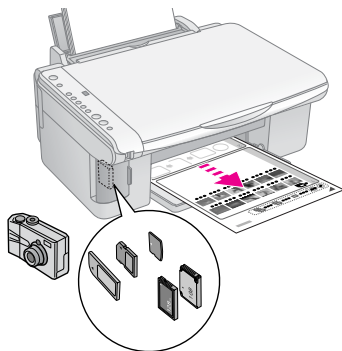

Valokuvien valitseminen luettelolomakkeelta

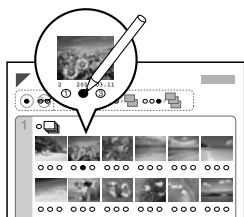

Luettelolomakkeen skannaaminen

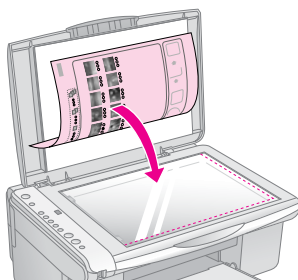

Valittujen valokuvien tulostaminen

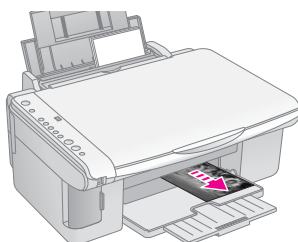

1. Luettelolomakkeen tulostaminen

1. Aseta tulostimeen muutama arkki tavallista A4-kokoista paperia (➔ sivu 8).

Kullekin sivulle tulostetaan enintään 30 kuvaa, joten jos muistikortissa on yli 30 kuvaa, tarvitset riittävästi arkkeja kaikkien luettelolomakesivujen tulostamiseen.

2. Aseta muistikortti paikalleen (➔ sivu 12).
3. Paina [Memory Card (Muistikortti)] -näppäintä vähintään kerran niin, että [Print Index Sheet -A4-] (Tulosta luettelolomake -A4-) -merkkivalo syttyy.

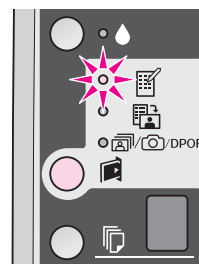

4. Varmista, että [Plain Paper] (Tavallinen paperi) ja **A4** on valittu.
5. Paina **Start** (Käynnistä) 0000 [Color] (Väri) -näppäintä. **On** (Virta) -merkkivalo vilkkuu, ja luettelolomake tulostetaan.

Jos haluat peruuttaa tulostuksen, paina **Stop** (Keskeytä) -näppäintä.

Huomautus:

- Tarkista, että luettelolomakkeen vasemman yläreunan kolmiomerkki tulostuu oikein. Jos luettelolomake ei tulostu oikein, laite ei voi skannata sitä.
- Jos muistikortissa on paljon valokuvia, tämä voi kestää muutaman minuutin.
- Jos luettelolomakkeita on useita, ne tulostetaan viimeisestä ensimmäiseen, eli uusimmat kuvat tulostetaan ensimmäiseksi.

2. Valokuvien valitseminen luettelolomakkeelta.

Merkitse tulostettavat valokuvat tummalla kuulakärki- tai lyijykynällä luettelolomakkeeseen.

Hyvä:

Ei hyvä:



Valitse **All** (Kaikki), jos haluat tulostaa yhden kopion jokaisesta valokuvasta, tai kirjoita numero jokaisen valokuvan alle: 1, 2 tai 3 kopiota.



3. Luettelolomakkeen skannaus ja valittujen valokuvien tulostaminen

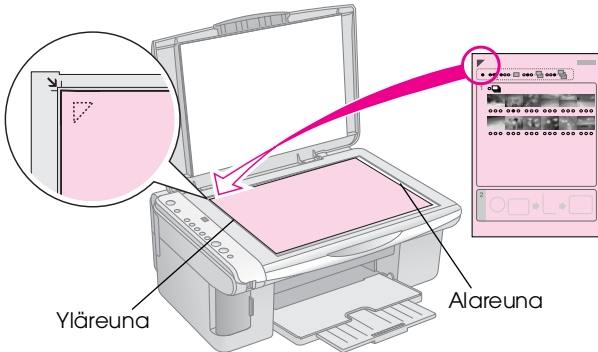

1. Aseta luettelolomake lasitasolle kuvapuoli alaspäin siten, että lomakkeen yläreuna on kohdistettu lasitason vasempaan reunaan.

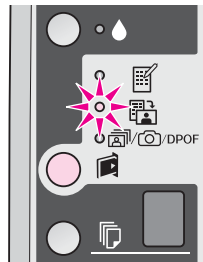



2. Sulje asiakirjaksiansi.
3. Lataa tulostimeen paperityyppiä, jota haluat käyttää tulostuksessa (➔ sivu 8). Lisää arkkeja tarpeeksi niin, että ne riittävät haluttujen valokuvien tulostamiseen.
4. Varmista, että  **[Print From Index Sheet]** (Tulosta luettelolomakkeelta) -merkkivalo palaa.



5. Valitse  **[Plain Paper]** (Tavallinen paperi) tai  **[Photo Paper]** (Valokuvapaperi) (sen mukaan, kumpaa tulostimeen on ladattu).

Jos valitset  **[Plain Paper]** (Tavallinen paperi), tulostetuissa valokuvissa on valkoinen reunus. Jos valitset  **[Photo Paper]** (Valokuvapaperi), valokuvat tulostetaan paperin reunaan saakka ilman valkoista reunusta.

6. Valitse tulostimeen lataamasi paperin paperikoko.
7. Paina  **Start** (Käynnistä) 0000 **[Color]** (Väri) -näppäintä. Luettelolomake skannataan ja valokuvat tulostetaan.



Jos haluat keskeyttää tulostuksen, paina  **Stop** (Keskeytä) -näppäintä.

Huomautus:

Jos luettelolomakkeita on vähintään kaksi, odota, kunnes kunkin arkin tulostus on valmis. Toista sen jälkeen yllä kuvatut vaiheet jokaisen uuden lomakkeen kohdalla.

Kaikkien valokuvien tai DPOF-valokuvien tulostaminen



Tulosta yksi kopio kaikista muistikortin valokuvista, tai tulosta vain kameras DPOF-toiminnolla esivalitut valokuvat seuraavien ohjeiden mukaisesti.

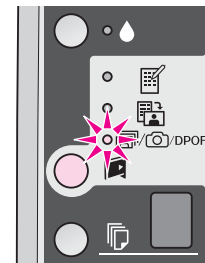

1. Aseta tulostimeen paperityyppiä, jota haluat käyttää tulostuksessa (➔ sivu 8). Lisää arkkeja tarpeeksi niin, että ne riittävät haluttujen valokuvien tulostamiseen.
2. Aseta muistikortti paikalleen (➔ sivu 12).
3. Paina  **[Memory Card]** (Mistikortti) -näppäintä, kunnes  /  / **[Print All/DPOF/PictBridge]** (Tulosta kaikki / DPOF / PictBridge) -merkkivalo syttyy.





Huomautus:

Jos muistikortissa ei ole DPOF-tietoja, jokaisesta muistikortissa olevasta valokuvasta tulostetaan yksi kopio.

4. Valitse  **[Plain Paper]** (Tavallinen paperi) tai  **[Photo Paper]** (Valokuvapaperi) (sen mukaan, kumpaa tulostimeen on ladattu).

Jos valitset  **[Plain Paper]** (Tavallinen paperi), tulostetuissa valokuvissa on valkoinen reunus. Jos valitset  **[Photo Paper]** (Valokuvapaperi), valokuvat tulostetaan paperin reunaan saakka ilman valkoista reunusta.

5. Valitse tulostimeen lataamasi paperin paperikoko.
6. Tulosta valokuvat painamalla  **Start** (Käynnistä) 0000 **[Color]** (Väri) -näppäintä.

Jos haluat peruuttaa tulostuksen, paina  **Stop** (Keskeytä) -näppäintä.

Digitaalikamerasta tulostaminen



Voit tulostaa valokuvia kytkemällä digitaalikameran suoraan tähän laitteeseen.



Digitaalikameran vaatimukset

Varmista, että kamera ja valokuvat täyttävät nämä vaatimukset.

Suoratulostusyhteensopivuus	PictBridge tai USB DIRECT-PRINT
Tiedostomuoto	JPEG
Kuvan koko	80 × 80 pikseliä – 9200 × 9200 pikseliä

Kytkeminen ja tulostaminen

1. Varmista, ettei laite tulosta tietokoneesta, ja poista laitteesta kaikki muistikortit.
2. Aseta laitteeseen paperityyppiä, jota haluat käyttää tulostuksessa (→ sivu 8). Lataa vain sen verran arkkeja, että ne riittävät haluttujen valokuvien tulostamiseen.
3. Valitse  **[Plain Paper]** (Tavallinen paperi) tai  **[Photo Paper]** (Valokuvapaperi) (sen mukaan, kumpaa tulostimeen on ladattu).

Jos valitset  **[Plain Paper]** (Tavallinen paperi), tulostetuissa valokuvissa on valkoinen reunus. Jos valitset  **[Photo Paper]** (Valokuvapaperi), valokuvat tulostetaan paperin reunaan saakka ilman valkoista reunusta.

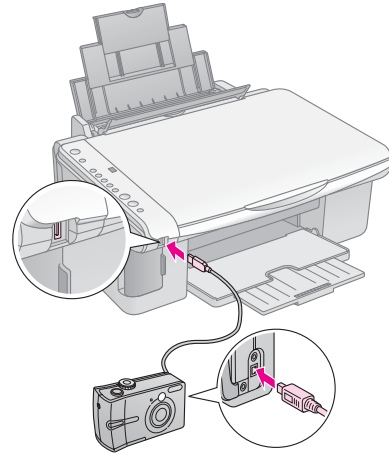

4. Valitse tulostimeen lataamasi paperin paperikoko.

5. Kytke kameran mukana toimitettu USB-kaapeli tässä laitteessa olevaan, ulkoiselle laitteelle tarkoitettuun USB-porttiin.



6. Varmista, että kameraan on kytketty virta. Valitse tulostettavat valokuvat kamerassa, tee tarpeelliset säädöt ja tulosta valokuvat. Katso lisätietoja kameran käyttöohjeesta.

Huomautus:

- ❑ Jos kamerasi ei ole yhteensopiva PictBridge- tai DIRECT-PRINT-tulostuksen kanssa, kaksi vilkkuvaa **P**-symbolia tulee  **[Copies]** (Kopiot) -ikkunaan ja merkkivalot  **Error** (Virhe) ja  **DPOF** **[Print All/DPOF/PictBridge]** (Tulosta kaikki / DPOF / PictBridge) vilkkuvat. Epson ei voi taata minkään kameran yhteensopivuutta.
- ❑ Tämän laitteen ja digitaalikameran asetukset voivat aiheuttaa sen, etteivät jotkin paperityyppien, paperikokojen ja asettelujen yhdistelmät ole tuettuja.
- ❑ Jotkin digitaalikameran asetuksista eivät välttämättä näy lopputuloksessa.

Laitteen optimaalisen käytön varmistamiseksi suoritetaan tässä luvussa kuvatut toimenpiteet. Tässä osassa on myös ohjeet värikasettien vaihtamisesta ja laitteen kuljettamisesta.

Värikasettien vaihtaminen

Kun **♦**-mustemerkkivalo alkaa vilkkua, vähintään yhden värikasetin muste on vähissä. Pidä varakasetteja saatavilla.

Kun **♦**-mustemerkkivalo jää palamaan, asianomaiset värikasetit on vaihdettava.

Vihje:

Kun värikasetti on yli kuusi kuukautta vanha, tulostuslaatu saattaa heiketä. Puhdista tulostuspää tarvittaessa (➔ "Tulostuspään puhdistaminen" sivulla 20). Jos tulosteiden laatu ei edelleenkään ole paras mahdollinen, värikasetin vaihtaminen saattaa olla tarpeen.

Tarkista värikasetin tila

Värikasetin tilan voi tarkistaa myös tulostuspään tarkistuksen yhteydessä (➔ "Tulostuspään tarkistaminen" sivulla 20). Kunkin kasetin jäljellä olevan musteen määrä näkyy prosenttiarvona tulostetussa testikuviossa.

Pidä vaihtovärikasetit käsillä, kun muste alkaa olla vähissä. Tulostus ei ole mahdollista, jos värikasetti on tyhjä.

Huomautus:

Epson ei voi taata epäaitojen värikasettien laatua. Jos tulostimessa käytetään epäaitoja värikasetteja, värikasettien tila ei näy ikkunassa.

Värikasettien ostaminen

Käytä Epson-värikasetit loppuun kuuden kuukauden sisällä siitä, kun ne on asetettu laitteeseen ja ennen niiden viimeistä käyttöpäivää.

Väri	Osanumero	
	DX5000-sarja	CX4900-sarja
Black (Musta)	T0711	T0731
Cyan (Syaani)	T0712	T0732
Magenta	T0713	T0733
Yellow (Keltainen)	T0714	T0734

Huomautus:

Epson suosittelee vain aitojen Epson-värikasettien käyttämistä. Epäaidot värikasetit saattavat aiheuttaa laitteelle vahinkoja, jotka eivät kuulu Epsonin myöntämän takuun piiriin ja tietyissä tilanteissa saattavat johtaa tulostimen virheelliseen toimintaan. Epson ei voi taata epäaitojen värikasettien laatua. Värikasetin tilaa ei näytetä, kun käytetään epäaitoja värikasetteja.

Värikasettiin liittyvät varotoimenpiteet

Varoitus:

Jos mustetta joutuu käsille, muste on pestävä perusteellisesti pois vedellä ja saippualla. Jos mustetta joutuu silmiin, huuhtele ne heti vedellä. Jos silmissä on edelleen ärsytystä tai näköhäiriöitä, mene heti lääkäriin.

- Älä siirrä tulostuspäätä käsin, jotta tulostin ei vahingoitu.
- Kun jokin värikasetti tyhjenee, et voi jatkaa kopiointia tai tulostamista, vaikka muissa kaseteissa olisi vielä mustetta.
- Jätä tyhjä kasetti laitteeseen, kunnes olet hankkinut vaihtokasetin. Muutoin tulostuspään suuttimissa oleva muste saattaa kuivua.
- Jokaisessa värikasetissa on mikropiiri, joka valvoo värikasetin käytetyn musteen määrää. Kasetit ovat käyttökelpoisia, vaikka ne otettaisiin pois ja asetettaisiin takaisin. Osa musteesta kuluu kuitenkin aina kasettien paikalleen asettamisen yhteydessä, sillä tulostin tarkistaa kasetin käyttövarmuuden automaattisesti.
- Värikasetteja, joissa on vähän mustetta, ei voi käyttää uudelleen paikoilleen asettamisen jälkeen.

Värikasettien irrottaminen ja asettaminen paikalleen

Varmista ennen aloittamista, että sinulla on uusi värikasetti. Kun aloitat värikasetin vaihdon, kaikki vaiheet on suoritettava saman vaihtokerran aikana.



1. Varmista, että laitteeseen on kytketty virta.
2. Varmista, että asiakirjakansi on suljettu, ja nosta skanneriyksikkö ylös.

Huomautus:

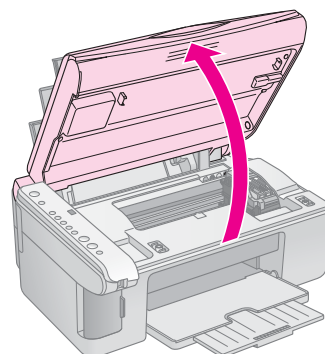
Älä nosta skanneriyksikköä, kun asiakirjakansi on vielä auki.



3. Paina -mustepainiketta ja vapauta se.

Kasettipidike siirtyy tarkistusasettoon, ja **On** (Virta) -merkkivalo ja -mustemerkkivalo vilkkuvat. Jos jokin kaseteista on lähes tai täysin tyhjä, tulostin siirtää kyseisen kasetin -merkin kohdalle.

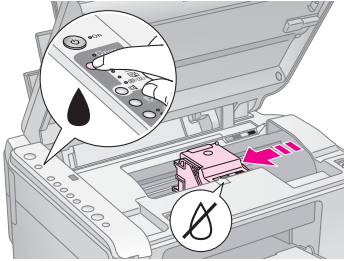

Jos mikään kaseteista ei ole lähes tai täysin tyhjä, tulostuspää siirtyy värikasettien vaihtamisasettoon. Siirry vaiheeseen 5.

Huomautus:

Älä pidä -mustenäppäintä painettuna. Jos sitä pidetään painettuna vähintään kolme sekuntia, tulostuspään puhdistus alkaa.

4. Paina -mustenäppäintä uudelleen.

- Jos lähes tai täysin tyhjiä kasetteja on vähintään kaksi, seuraava kasetti siirtyy -merkin kohdalle.
- Kun kaikki lähes tai täysin tyhjät kasetit on tunnistettu, tulostuspää siirtyy värikasettien vaihtamisasettoon.

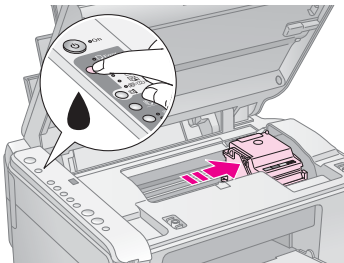

5. Avaa kasettikansi.

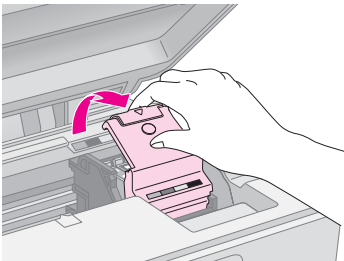

Huomautus:

- Älä koskaan yritä avata kasettiluukkuja tulostuspään liikkeessa. Odota, kunnes värikasetit ovat siirtyneet takaisin vaihtoasentoonsa.
- Varo koskemasta seuraavassa korostettuja osia.

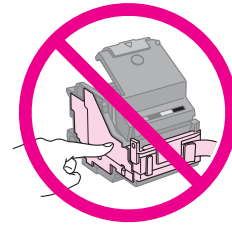

6. Irrota vaihdettava värikasetti. Purista kasetin takaosassa olevaa kielekettä ja nosta se suoraan ulos. Hävitä se huolellisesti.

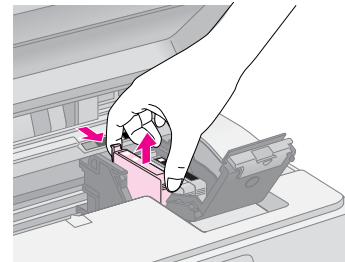

Huomautus:

Älä täytä värikasettia uudelleen. Muut kuin Epsonin valmistamat tuotteet saattavat aiheuttaa laitteelle vahinkoja, jotka eivät kuulu Epsonin myöntämän takuun piiriin ja tietyissä tilanteissa saattavat johtaa tulostimen virheelliseen toimintaan.

7. Ennen kuin avaat uuden värikasettipakkauksen, ravista sitä neljä tai viisi kertaa. Ota se sen jälkeen pakkauksesta.

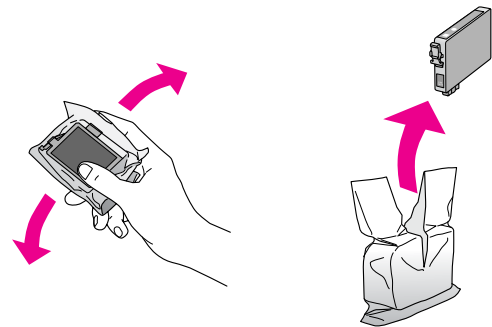

Huomautus:

Älä kosketa kasetin sivussa olevaa vihreää mikropiiriä. Muutoin värikasetti voi vahingoittua.

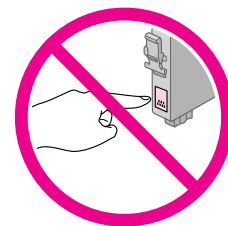

8. Irrota keltainen teippi mustekasetin pohjasta.

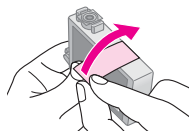

Huomautus:

- ❑ Kasetista on poistettava keltainen teippi ennen kasetin asettamista paikalleen. Muutoin tulostuslaatu saattaa heiketä, tai et ehkä voi tulostaa.
- ❑ Jos asensit värikasetin poistamatta keltaista teippiä, ota kasetti pois tulostimesta, irrota keltainen teippi ja aseta kasetti takaisin paikalleen.
- ❑ Älä poista läpinäkyvää sinettiä kasetin pohjasta. Muutoin kasetista saattaa tulla käyttökelvoton.

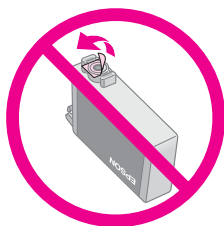

- ❑ Älä poista tai revi kasetissa olevaa tarraa. Muutoin kasetista voi vuotaa mustetta.

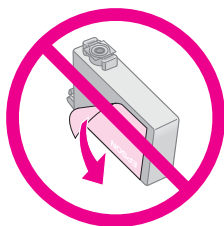

9. Aseta uusi värikasetti pidikkeeseen ja paina kasettia alaspäin, kunnes se napsahtaa paikalleen.

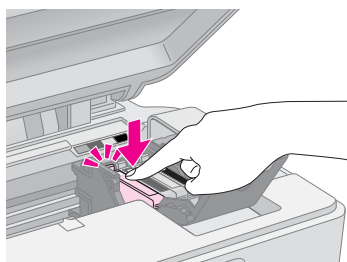

10. Vaihda kaikki vaihtoa vaativat värikasetit.

11. Sulje värikasettiluukku ja paina sitä, kunnes se napsahtaa paikalleen.

Huomautus:

Jos luukun sulkeminen tuottaa vaikeuksia, tarkista, että kaikki värikasetit ovat tukevasti paikallaan. Paina jokaista värikasettia alaspäin, kunnes ne napsahtavat paikoilleen. Älä yritä sulkea luukkuja väkisin.

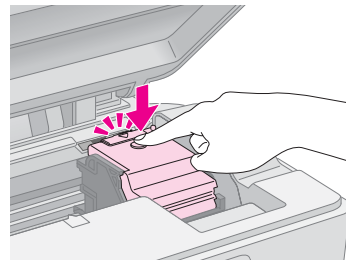

12. Sulje skanneriyksikkö.

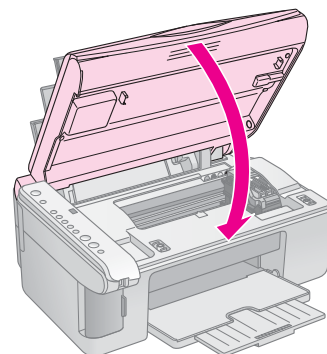

13. Paina **On (Virta)** -mustenäppäintä.

Tulostin aloittaa musteen latauksen, ja **On (Virta)** -merkkivalo alkaa vilkkua. Tämä kestää noin yhden minuutin. Kun toiminto on päättynyt, **On (Virta)** -merkkivalo lakkaa vilkkumasta ja jää palamaan ja **On (Virta)** -mustemerkkivalo sammuu.

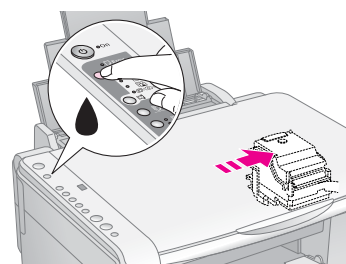

Huomautus:

Älä katkaise laitteesta virtaa musteen latauksen aikana, jotta mustetta ei mene hukkaan.

Huomautus:

Jos **On (Virta)** -mustemerkkivalo jää palamaan (ei vilku), värikasetti voi olla väärin paikallaan. Paina **On (Virta)** -mustenäppäintä uudelleen ja aseta värikasetti paikalleen niin, että se napsahtaa.

Tulostuspään tarkistaminen ja puhdistaminen



Jos tulosteet ovat odottamattoman vaaleita, värejä puuttuu tai huomaat sivulla vaaleita tai tummia raitoja, tulostuspään puhdistus saattaa olla tarpeen. Se puhdistaa tulostuspään suuttimet, jotka saattavat tukkeutua, jos tulostinta ei käytetä pitkään aikaan.

Vihje:

Suosittelemme käynnistämään laitteen vähintään kerran kuussa hyvän tulostuslaadun säilyttämiseksi.

Tulostuspään tarkistaminen

Voit tarkistaa tulostuspään suuttimien tukkeutumisen tulostamalla testikuvion tai tarkistamalla tulokset tulostuspään puhdistamisen jälkeen.

1. Katkaise tulostimesta virta.
2. Lataa A4-kokoista tavallista paperia (➔ sivu 8).
3. Pidä -mustenäppäintä painettuna ja paina  **On (Virta)** -näppäintä noin kolme sekuntia.

Tulostin käynnistyy ja tulostaa testikuvion. Siinä näkyy myös kunkin värikasetin jäljellä olevan musteen määrä prosenttiarvona.

4. Tarkastele tulostettua suuttintestikuviota. Kuvan mukaisesti jokaisen viistoviivan tulee olla yhtenäinen eikä niissä saa olla katkoksia.



- Jos tuloste näyttää hyvältä, tulostuspäätä ei tarvitse vielä puhdistaa.
- Jos näet seuraavassa kuvatus kaltaisia tyhjiä välejä, puhdista tulostuspäätä seuraavan osan ohjeiden mukaan.





Tulostuspään puhdistaminen

Puhdista tulostuspäätä seuraavien ohjeiden mukaisesti, jotta se pystyy tulostamaan musteen oikein. Ennen kuin puhdistat tulostuspään, tarkista tulostuspään puhdistustarve tekemällä suuttintesti (➔ "Tulostuspään tarkistaminen" sivulla 20).

Huomautus:

- Tulostuspään puhdistaminen kuluttaa mustetta, joten suorita puhdistus vain, jos tulostuslaatu heikkenee.
- Jos -mustemerkkivalo palaa tai vilkkuu, tulostuspäätä ei voi puhdistaa. Tyhjä värikasetti on tällöin vaihdettava ensin (➔ "Värikasettien vaihtaminen" sivulla 17).

1. Varmista, että tulostimeen on kytketty virta ja ettei -mustemerkkivalo pala.
2. Pidä -mustenäppäintä painettuna kolme sekuntia, kunnes **On (Virta)** -merkkivalo alkaa vilkkua. Tulostuspään puhdistus alkaa, ja **On (Virta)** -merkkivalo vilkkuu.

Huomautus:

Älä katkaise virtaa, kun tulostuspään puhdistus on käynnissä. Muutoin laite voi vahingoittua.

3. Kun **On (Virta)** -merkkivalo lakkaa vilkkumasta, tulosta suuttintestikuvio ja tarkasta tulokset (➔ "Tulostuspään tarkistaminen" sivulla 20).

Jos tyhjiä välejä on edelleen tai testikuviot ovat himmeitä, suorita uusi puhdistus ja tarkasta suuttimet uudelleen.

Huomautus:



Jollet huomaa mitään paranemista kolmen tai neljän puhdistuskerran jälkeen, katkaise laitteesta virta ja odota yön yli. Tällöin mahdollisesti kuivunut väri pääsee pehmenenään. Kokeile tulostuspään puhdistamista tämän jälkeen uudelleen. Jos laatu ei vielä kukaan parane, jokin värikasetista saattaa olla vanhentunut tai vaurioitunut ja se on vaihdettava (➔ "Värikasettien vaihtaminen" sivulla 17).





Tulostuspään kohdistaminen

Jos huomaat, etteivät pystysuorat linjat ole oikein kohdistettuja testikuviotulosteessa, voit ehkä korjata ongelman kohdistamalla tulostuspään.

Voit kohdistaa tulostuspään painamalla näppäimiä tai suorittamalla tietokoneessa Print Head Alignment (Tulostuspään kohdistus) -apuohjelman. Kohdistus on tarkinta käytettäessä apuohjelmaa.

Kohdista tulostuspäätä näppäinten avulla seuraavasti:

1. Varmista, että laitteesta on katkaistu virta.
2. Lataa A4-kokoista tavallista paperia (➔ sivu 8).
3. Pidä  [**Copies**] (Kopiot) -näppäintä painettuna ja paina  **On (Virta)** -näppäintä noin kolme sekuntia.

Tulostin tulostaa neljä kohdistuskuvioriviä.
4. Tarkastele kuviota 1 ja etsi tasaisimmin tulostunut kohta, jossa ei ole havaittavia raitoja tai viivoja.
5. Paina  [**Copies**] (Kopiot) -näppäintä, kunnes kuvion numero näkyy  [**Copies**] (Kopiot) -ikkunassa.
6. Paina  (Käynnistä)  [**B&W**] (Mustavalko) -näppäintä.
7. Toista vaiheet 5 ja 6 muiden kohdistuskuvioiden yhteydessä.

Laitteen puhdistus

Laite pysyy hyvässä kunnossa, kun puhdistat sen säännöllisin väliajoin seuraavasti.

1. Irrota virtajohto pistorasiasta.
2. Poista kaikki paperit arkinsyöttölaitteesta.
3. Poista varovasti pöly ja lika arkinsyöttölaitteesta pehmeällä harjalla.
4. Puhdista likaantunut lasitase pehmeällä, kuivalla ja puhtaalla liinalla. Jos lasissa on rasvatahroja tai muuta vaikeasti irrotettavaa likaa, poista ne käyttämällä hieman ikkunanpuhdistusainetta ja pehmeää liinaa. Pyyhi lasi kuivaksi.
5. Jos laitteen sisäpuoli tahriintuu vahingossa musteella, pyyhi muste kuvassa osoitetulta alueelta kostealla liinalla.

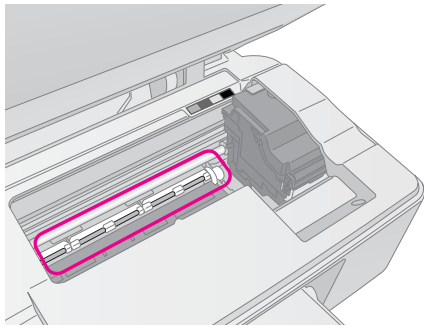

Varoitus:

Älä koske laitteen sisällä oleviin hammasrattaisiin tai teloihin.

Huomautus:

- ❑ Älä paina lasitasea väkivalloin.
- ❑ Varo naarmuttamasta tai vahingoittamasta lasitason pintaa. Älä puhdista lasitasea kovalla ja naarmuttavalla harjalla. Vahingoittunut lasitase heikentää skannaustulosta.
- ❑ Älä rasvaa tulostuspään kelkan alla olevia metalliosia.
- ❑ Älä käytä alkoholia tai ohentimia laitteen puhdistamiseen. Kyseiset kemikaalit voivat vahingoittaa laitteen sisäosia ja koteloä.
- ❑ Suojaa tulostus- ja skannausosat sekä elektroniikkakomponentit vedeltä.
- ❑ Älä suihkuta laitteen sisälle voiteluaineita. Sopimattomat öljyt voivat vahingoittaa mekanisme. Jos laite tarvitsee voitelua, ota yhteys sen jälleenmyyjään tai asiantuntevaan huoltoon.

Laitteen kuljetus

Jos laite on siirrettävä toiseen paikkaan, se on pakattava kuljetusta varten omaan laatikkoonsa tai vastaavan kokoiseen laatikkoon.

Huomautus:

- ❑ Kun tulostat tai kuljetat laitetta, vältä kallistamasta sitä, asettamasta sitä pystyasentoon tai kääntämästä sitä ylösalaisin, sillä silloin muste voi vuotaa värikaseteista.
 - ❑ Jätä mustekasetit paikoilleen, sillä niiden poistaminen kuljetuksen ajaksi voi vaurioittaa laitetta.
1. Poista paperi arkinsyöttölaitteesta ja tarkista, että laite on sammutettu.
 2. Avaa skanneriyksikkö ja tarkista, että tulostuspää on aloitusasennossaan oikealla.
 3. Varmista värikasetin pidike teipillä seuraavassa kuvatulla tavalla.

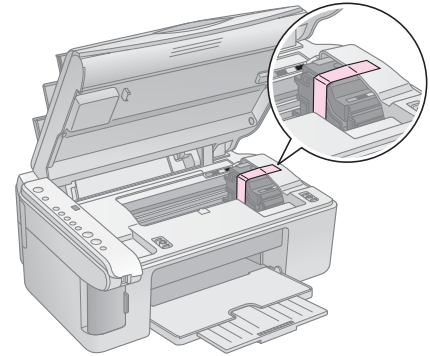

4. Sulje skanneriyksikkö.
5. Irrota virtajohto pistorasiasta ja sen jälkeen USB-kaapeli tietokoneesta.
6. Sulje paperituki, syöttölaitteen suojus ja tulostusalusta.

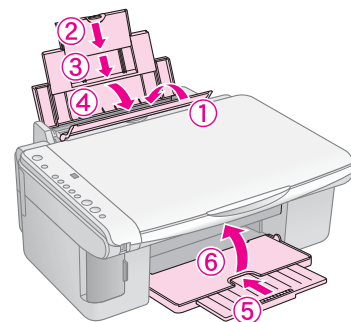

7. Pakkaa laite laatikkoon ja käytä sen mukana tulleita suojamateriaaleja.

Pidä laite kuljetuksen aikana vaaka-asennossa. Kun olet siirtänyt laitteen, irrota tulostuspäätä varmistava teippi. Jos huomaat tulostuslaadussa heikentymistä, puhdista tulostuspää (➔ "Tulostuspään tarkistaminen ja puhdistaminen" sivulla 20) tai kohdista tulostuspää (➔ "Tulostuspään kohdistaminen" sivulla 20).

Ongelmanratkaisu

Jos sinulla on ongelma tämän tuotteen kanssa, yritä selvittää ongelman syy tarkastamalla merkkivalot ohjauspaneelissa ja koodinumero tai -kirjain [Copies] (Kopiot) -ikkunassa.

Voit myös tarkistaa "Ongelmat ja ratkaisut" sivulla 24 vianmäärittelyehtotukset käyttäessäsi tuotetta ilman tietokonetta. Ohjelmisto-CD-ROM-levyllä olevassa *Käyttöoppaassa* on ohjeita tuotteen käyttämiseen tietokoneen kanssa.

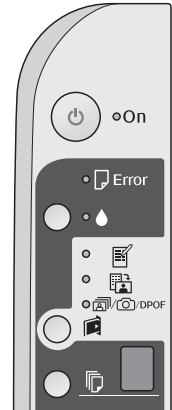

Virhetilan osoittimet

●: merkkivalo palaa

●: merkkivalo vilkkuu

Merkkivalot/koodi	Syy	Ratkaisuehdotus
● [Error] (Virhe)	Arkisyöttölaitteeseen ei ole ladattu paperia.	Lataa arkisyöttölaitteeseen paperia (➔ "Paperin käsittely" sivulla 8). Jatka sitten painamalla ⬠ Start (Käynnistä) 0000 [Color] (Väri) tai peruuta painamalla Ⓞ Stop (Keskeytä).
	Arkisyöttölaitteeseen on syötetty useita sivuja.	Poista paperi ja lataa se uudelleen (➔ "Paperin käsittely" sivulla 8). Jatka sitten painamalla ⬠ Start (Käynnistä) 0000 [Color] (Väri) tai peruuta painamalla Ⓞ Stop (Keskeytä).
● [Error] (Virhe)	Paperitukos.	Poista tukoksen aiheuttanut paperi (➔ "Paperin syöttöön liittyvät ongelmat" sivulla 24).
● ●	Värikasetti on lähes tyhjä.	Vaihda värikasetti (➔ "Värikasettien vaihtaminen" sivulla 17).
● ●	Värikasetti on tyhjä tai on asennettu väärin.	Jos jokin värikasetti on tyhjä, tulostus ei ole mahdollista ennen värikasetin vaihtamista. Vaihda värikasetti (➔ "Värikasettien vaihtaminen" sivulla 17).
● [Error] (Virhe) ● [Print Index Sheet -A4-] (Tulosta luettelolomake -A4-) ● [Print From Index Sheet] (Tulosta luettelolomakkeesta) ● [Print All/DPOF/PictBridge] (Tulosta kaikki /DPOF/ PictBridge) [Copies] (Kopiot) [!]	Tulostimeen on asetettu muistikortti, joka ei ole yhteensopiva.	Poista muistikortti (➔ "Mistikortin käsittely" sivulla 12).
	Muistikortissa ei ole kelvollisia kuvia.	
● [Error] (Virhe) ● [Print From Index Sheet] (Tulosta luettelolomakkeesta) [Copies] (Kopiot) [2]	Luettelolomaketta ei tunnistettu, koska se on aseteltu väärin.	Asettele luettelolomake oikein lasitasolle niin, että sen yläpää kohdistuu lasin vasempaan kulmaan. Jatka sitten painamalla ⬠ Start (Käynnistä) 0000 [Color] (Väri) tai peruuta painamalla Ⓞ Stop (Keskeytä). Luettelolomake ei tulostunut oikein. Tulosta luettelolomake, tee siihen merkinnät ja yritä uudelleen (➔ "Valokuvien valitseminen ja tulostaminen luettelolomakkeelta" sivulla 14).

Merkkivalot/koodi	Syy	Ratkaisuehdotus
<ul style="list-style-type: none"> ● Error (Virhe) ● Print From Index Sheet (Tulosta luettelolomakkeesta) [Copies] (Kopiot) 3 	Luettelolomake on merkitty väärin.	Poista luettelolomake, merkitse se oikein ja yritä uudelleen (➔) "2. Valokuvien valitseminen luettelolomakkeelta." sivulla 14).
<ul style="list-style-type: none"> ● Error (Virhe) ● Print From Index Sheet (Tulosta luettelolomakkeesta) [Copies] (Kopiot) 4 	Luettelolomake ei vastaa muistikortissa olevia valokuvia.	Poista muistikortti ja aseta sen tilalle luettelolomakkeen tulostuksessa käytetty kortti, tai aseta oikea luettelolomake lasilevyille. Jatka sitten painamalla Start (Käynnistä) 0000 [Color] (Väri) tai peruuta painamalla Stop (Keskeytä).
<ul style="list-style-type: none"> ● Error (Virhe) ● Print All/DPOF/PictBridge (Tulosta kaikki /DPOF/ PictBridge) [Copies] (Kopiot) P <p>Koodi P välähtelee kahdesti.</p>	Kytetty laite ei ole yhteensopiva.	Irrota kytketty laite tai paina Stop (Keskeytä) -näppäintä. Jos digitaalikamera on yhteensopiva, P vilkkuu tavalliseen tapaan.
<ul style="list-style-type: none"> ● Error (Virhe) [Copies] (Kopiot) H 	Paperin paksuuden vipu on -asennossa.	Aseta vipu -asentoon.
<ul style="list-style-type: none"> ● Error (Virhe) ● ● Kaikki muut merkkivalot [Copies] (Kopiot) E 	Tulostimen jätemustetyyny on melkein täynnä.	Ota sen vaihtamiseksi yhteyttä jälleenmyyjään (➔) "Yhteyden ottaminen tuotetukeen" sivulla 26).
<ul style="list-style-type: none"> ● Kaikki merkkivalot [Copies] (Kopiot) E 	Tuotteessa on vika.	Katkaise tuotteesta virta ja kytke se uudelleen. Jos virhe ei poistu, ota yhteys jälleenmyyjään (➔) "Yhteyden ottaminen tuotetukeen" sivulla 26).

Ongelmat ja ratkaisut

Tarkista alla olevat ratkaisuehdotukset, jos sinulla on laitteen käyttöön liittyviä ongelmia.

Asennusongelmat

Tuote pitää melua käynnistämisen jälkeen.

- Varmista, että suojateippi ei tuki tulostuspäätä. Kun olet vapauttanut tulostuspään, katkaise virta, odota hetki ja kytke virta uudelleen.

Tuote pitää melua värikasetin asentamisen jälkeen.

- Kun asennat värikasetteja, musteensyöttöjärjestelmä on ladattava. Odota, kunnes lataus on valmis, ja katkaise sitten laitteen virta. Jos virta katkaistaan liian aikaisin, laite saattaa käyttää ylimääräistä mustetta seuraavalla kerralla käynnistettäessä.
- Varmista, että värikasetit on asetettu oikein paikoilleen ja ettei laitteeseen ole jäänyt mitään pakkausmateriaaleja. Avaa kasetin kansi ja paina kasetteja alaspäin, kunnes ne napsahtavat paikalleen. Katkaise virta, odota hetki ja kytke virta uudelleen.

Ikkuna, joka kehottaa käynnistämään tietokoneen uudelleen, ei tullut näkyviin ohjelmiston asennuksen jälkeen.

- Ohjelmistoa ei ole asennettu oikein. Poista CD-ROM-levy, aseta se uudelleen asemaan ja asenna ohjelmisto uudelleen.

Tulostus- ja kopiointiongelmat.

Laitteessa on virta, mutta se ei tulosta.

- Suorita suutintesti (➔ "Tulostuspään tarkistaminen" sivulla 20). Jos mitään ei tulostu, tulostuspään kohdistaminen saattaa olla tarpeen.

Tuote antaa tulostusäänen, mutta mitään ei tulostu.

- Tulostuspään suuttimet saattavat kaivata puhdistusta (➔ "Tulostuspään tarkistaminen" sivulla 20).
- Varmista, että tuote on tasaisella, vakaalla alustalla.

Reunukset tulostuvat väärin.

- Varmista, että alkuperäinen asiakirja on asetettu lasitason vasempaan ylänurkkaan.
- Jos kopion reunat leikkautuvat pois, siirrä alkuperäistä asiakirjaa hieman kulmista pois päin.

- Varmista, että paperikoon asetukset vastaavat käytettävää paperia.
- Varmista, että paperi on asetettu lyhyt sivu edellä lokeron oikealle puolelle niin, että vasen reunaohjain on kevyesti paperin reunaa vasten (➔ "Paperin lataaminen" sivulla 8).
- Älä lisää paperia ≡ vasemmassa reunaohjaimessa olevan nuolimerkin yläpuolelle (➔ "Paperin lataaminen" sivulla 8).

Tulostuu tyhjiä sivuja.

- Varmista, että paperikoon asetukset vastaavat käytettävää paperia.
- Tulostuspään suuttimet saattavat kaivata puhdistusta (➔ "Tulostuspään puhdistaminen" sivulla 20).

Paperin syöttöön liittyvät ongelmat

Paperinsyöttö ei toimi oikein, tai syntyy paperitukoksia.

- Jos paperia ei voi syöttää, poista se arkinsyöttölaitteesta. Ilmaa paperinippua, aseta sen jälkeen paperi takaisin oikeata reunaa vasten ja työnnä vasen reunaohjain paperia vasten (ei liian tiukasti). Varmista, ettei paperi ole syöttölaitteen suojuksen edessä.
- Älä lisää paperia ≡ vasemmassa reunaohjaimessa olevan nuolimerkin yläpuolelle (➔ "Paperin lataaminen" sivulla 8).
- Jos on syntynyt paperitukos, **Error** (Virhe) -merkkivalo vilkkuu. Poista tukos seuraavien ohjeiden mukaisesti:
 1. Poista tukoksen aiheuttanut paperi painamalla **Start** (Käynnistä) 0000 [**Color**] (Väri) -näppäintä. Jos juuttunut paperi ei tule pois, siirry seuraavaan vaiheeseen.
 2. Jos paperi on juuttunut arkinsyöttölaitteen lähelle tai tulostelokeroon, vedä paperi varovasti ulos ja paina sitten **Start** (Käynnistä) 0000 [**Color**] (Väri) -näppäintä.

Jos paperi on juuttunut tuotteen sisälle, katkaise laitteen virta painamalla **On** (Virta) -näppäintä. Avaa skanneriyksikkö ja irrota sisältä kaikki paperit, myös repeytyneet suikaleet. Älä vedä taaksepäin, jotta arkinsyöttölaite ei vahingoitu. Sulje skanneriyksikkö ja kytke laitteeseen virta uudelleen.

- Jos paperi juuttuu toistuvasti, varmista, ettei vasen reunaohjain ole liian tiukasti paperia vasten. Kokeile pienemmän paperimäärän lisäämistä.

Tulostuslaatuun liittyvät ongelmat

Tulosteissa tai kopioissa on juovaisuutta (vaaleita viivoja).



- Puhdista tulostuspää (➔ "Tulostuspään tarkistaminen" sivulla 20).
- Varmista, että valitsit oikean paperityypin (➔ "Paperin valitseminen" sivulla 8).
- Varmista, että paperin tulostettava puoli on ylöspäin (valkoisempi tai kiiltävämpi puoli).
- Värikasetit on ehkä vaihdettava (➔ "Värikasettien irrottaminen ja asettaminen paikalleen" sivulla 17).
- Kohdista tulostuspää (➔ "Tulostuspään kohdistaminen" sivulla 20).
- Puhdista lasitaso (➔ "Laitteen puhdistus" sivulla 21).

Tuloste on epätarkka tai suttuinen.



- Varmista, että asiakirja on asetettu tasaisesti lasitasolle. Jos vain osa kuvasta on epätarkka, alkuperäinen saattaa olla rypyssä.
- Varmista, ettei laite ole vinossa eikä etätasaisella alustalla.
- Varmista, että paperi ei ole kostea, rutussa tai tulostettava puoli alaspäin (valkoisemman tai kiiltävämmän puolen on oltava ylöspäin). Lataa uusi paperi tulostettava puoli ylöspäin.
- Käytä tukipaperia erikoispaperin kanssa tai lataa paperit arkki kerrallaan.
- Lataa paperit arkki kerrallaan. Poista arkkeja tulostelokerosta, jotta siihen ei kerry tulosteita liikaa.
- Kohdista tulostuspää (➔ "Tulostuspään kohdistaminen" sivulla 20).
- Ota useita kopioita asettamatta asiakirjaa lasitasolle.
- Käytä ainoastaan Epsonin suosittamaa paperia ja Epsonin värikasetteja.

- Aseta paperin paksuuden vipu asentoon useimmilla paperityypeillä. Jos tulostat kirjjekuorelle, aseta vipu asentoon .
- Puhdista lasitaso (➔ "Laitteen puhdistus" sivulla 21).

Tuloste on himmeä tai siinä on tulostumattomia kohtia.

- Puhdista tulostuspää (➔ "Tulostuspään puhdistaminen" sivulla 20).
- Jos tulosteet pystysuorat viivat näyttävät portaittaisilta, tulostuspää on ehkä kohdistettava (➔ "Tulostuspään kohdistaminen" sivulla 20).
- Värikasetit saattavat olla vanhoja tai niiden muste saattaa olla vähissä. Vaihda värikasetit (➔ "Värikasettien vaihtaminen" sivulla 17).
- Varmista, että oikea paperityyppi on valittuna (➔ "Paperin valitseminen" sivulla 8).
- Varmista, että paperi ei ole vaurioitunut, vanha, likainen tai asetettu tulostettava puoli alaspäin. Lataa paperi valkoisempi tai kiiltävämpi puoli ylöspäin.

Tuloste on rakeinen.

- Jos tulostat tai kopioit valokuvaa, varmista, ettet suurena liikaa. Yritä tulostaa kuva pienempänä.
- Kohdista tulostuspää (➔ "Tulostuspään kohdistaminen" sivulla 20).

Värit ovat väärät tai ne puuttuvat.

- Puhdista tulostuspää (➔ "Tulostuspään puhdistaminen" sivulla 20).
- Värikasetit saattavat olla vanhoja tai niiden muste saattaa olla vähissä. Vaihda värikasetit (➔ "Värikasettien vaihtaminen" sivulla 17).
- Varmista, että latastit oikeaa paperia ja valitsit sitä vastaavan asetuksen ohjauspaneelissa.
- Jos paperi loppuu, lisää sitä mahdollisimman pian. Väritarkkuus saattaa kärsiä, jos laite jätetään ilman paperia pitkäksi aikaa.

Kuvan koko tai asento on virheellinen.

- Varmista, että latastit oikeaa paperia ja valitsit sitä vastaavan asetuksen ohjauspaneelissa.
- Varmista, että alkuperäinen asiakirja on asetettu lasitasolle oikein (➔ "Alkuperäisen asiakirjan asettaminen lasitasolle" sivulla 10).
- Puhdista lasitaso (➔ "Laitteen puhdistus" sivulla 21).

Muut ongelmat

Kun sammutat virran tuotteesta, punainen valo tuotteen sisällä jää palamaan.

- Valo jää palamaan 15 minuutin ajaksi ja sammuu sitten automaattisesti. Tämä ei ole toimintahäiriö.

Yhteyden ottaminen tuotetukeen

Alueelliset asiakaspalvelut

Jos Epson-tuote ei toimi oikein etkä pysty ratkaisemaan ongelmaa tuotteen mukana tulevien vianmäärittämissuositusten avulla, pyydä tuotetuesta lisätietoja. Jos alueesi tuotetukea ei ole seuraavassa luettelossa, ota yhteys jälleenmyyjään, jolta ostit laitteen.

Asiakaspalvelu pystyy ratkaisemaan ongelmasi nopeammin, jos annat seuraavat tiedot:

- tuotteen sarjanumero (tuotteen sarjanumeromerkintä on tavallisesti laitteen takana.)
- tuotteen malli
- tuotteen ohjelmistoversio (valitse **About** (Tietoja) ja sitten **Version Info** (Versiotiedot) tai muu vastaava tuotteeseen liittyvän ohjelmiston kohta.)
- tietokoneen merkki ja malli
- tietokoneen käyttöjärjestelmän nimi ja versio
- laitteen yhteydessä yleensä käytettävien ohjelmien nimet ja versiot.

Huomautus:

Katso lisätietoja yhteyden ottamisesta tuotetukeen käytönaikaisesta *Käyttöoppaasta*.

Eurooppa	
URL	http://www.epson.com Valitse oman alueesi EPSON-sivuston tukialueelta uusimmat ohjaimet, usein kysytyt kysymykset (FAQ), käyttöoppaat ja muita ladattavaa sisältöä.
Tarkista yleiseurooppalaisesta takuuasiakirjastasi, kuinka voit ottaa yhteyden EPSONin tuotetukeen.	

EPSON

EXCEED YOUR VISION



MEMORY STICK PRO™



Värikasettien ostaminen

Tuotteen nimi	Black (musta)	Cyan (syaani)	Yellow (keltainen)	Magenta
DX5000-sarja	T0711	T0712	T0714	T0713
CX4900-sarja	T0731	T0732	T0734	T0733