

# Kullanım Kılavuzu

– bilgisayarsız kullanım için –



## Giriş

Önemli Güvenlik Talimatları.....	3
Telif Hakkı Uyarısı.....	4



## Parça Kılavuzu ve Kumanda Paneli İşlevleri

Parçalar.....	5
Kumanda Paneli İşlevleri .....	6



## Kağıt Kullanma

Kağıt Seçme .....	8
Kağıt Yükleme.....	8



## Kopyalama

Orijinalleri Belge Tablasına Yerleştirme.....	10
Belgeleri Kopyalama .....	11
Fotoğraf Kopyalama.....	11
Kopyalamayı Hızlandırma.....	11



## Bellek Kartından Yazdırma

Bir Bellek Kartını Kullanma .....	12
Dizin Sayfasını Kullanarak Fotoğrafları Seçme ve Yazdırma .....	14
Tüm Fotoğrafları ya da DPOF Fotoğrafları yazdırma .....	15



## Dijital Fotoğraf Makinesinden Yazdırma

Dijital Fotoğraf Makinesi Gereksinimleri.....	16
Bağlama ve Yazdırma.....	16



## Bakım



Mürekkep Kartuşlarını Değiştirme.....	17
Yazdırma Kafasını Kontrol Etme ve Temizleme .....	20
Yazdırma Kafasını Hizalama .....	20
Bu Ürünü Temizleme .....	21
Bu Ürünün Nakliyesi .....	21



## Sorunları Çözme

Hata Göstergeleri.....	22
Sorunlar ve Çözümler .....	24
Müşteri Desteğine Başvurma.....	26

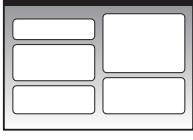
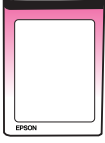
# Bilgi Kaynakları

Basılı kılavuzlar	
	<b>Buradan Başlayın</b> İlk olarak bu sayfayı okuyun. Bu sayfada ürünü nasıl kuracağınızı ve yazılımı nasıl yükleyeceğinizi açıklanmaktadır. Ayrıca, kağıt yükleme ve orijinalleri yerleştirmeye ilgili talimatlar da verilmektedir.
(bu kitap) 	<b>Kullanım Kılavuzu -bilgisayarsız kullanım için-</b> Bu kitapta ürünü bilgisayara bağlamadan kullanacağınızı açıklanmakta, bir bellek kartından kopyalama ve yazdırma işlemi yapmakla ilgili talimatlar verilmektedir.  Bu ürünü kullanırken bir sorunla karşılaşırsanız, bu kitaptaki Sorun Çözme bölümüne bakın.
Çevrimiçi kılavuzlar	
	<b>Kullanım Kılavuzu</b> Bu kılavuzda bilgisayarınızdan yazdırma ve tarama işlemi yapma ile ilgili talimatlar ve yazılıma ilişkin bilgiler sunulmaktadır.  Bu kılavuz yazılım CD-ROM'unda bulunur ve yazılımı yüklediğinizde otomatik olarak yüklenir. Bu kılavuzu okumak için masaüstünüzdeki simgeye çift tıklatın.
	<b>Çevrimiçi yardım</b> Çevrimiçi yardım yazılım CD-ROM'unda bulunan her uygulamanın içinde bulunur. Çevrimiçi yardım, uygulamayla ilgili ayrıntılı bilgi verir.

## Önemli Güvenlik Talimatları

Bu ürünü kullanmadan önce bu güvenlik talimatlarını okuyun ve uygulayın:

- Ürünle birlikte verilen elektrik kablosunu kullanın. Başka kabloların kullanılması yangın veya elektrik çarpmasına neden olabilir. Kabloyu başka bir donanımla birlikte kullanmayın.
- Elektrik kablosunun bütün ilgili yerel güvenlik standartlarına uygun olduğundan emin olun.
- Sadece etikette belirtilen türde bir güç kaynağı kullanın.
- Ürünü, elektrik fişinin kolayca çıkarılabileceği bir prize yakın bir yere yerleştirin.
- Elektrik kablosunun hasar görmesine veya yıpranmasına neden olacak durumlardan kaçının.
- Ürünle birlikte bir uzatma kablosu kullanmanız durumunda, uzatma kablosuna bağlı aygıtların toplam amper değerinin kablunun amper değerini aşmamasına dikkat edin. Ayrıca, duvardaki prize bağlı tüm aygıtların toplam amper değerinin de duvar prizinin amper değerinden fazla olmadığından emin olun.
- Ürünü, hızlı ısı veya nem değişikliklerine, darbe ve titreşime veya toza maruz kalan yerlere kurmaktan kaçının.
- Uygun havalandırma için, ürünün etrafında yeterli miktarda boş alan bırakın. Kasadaki açıklıkları hiçbir biçimde kapamayın ya da örtmeyin veya yuvaların içine herhangi bir nesne sokmayın.
- Ürünü radyatör veya bir sıcak hava kaynağının yakınına ya da doğrudan güneş ışığı alan bir yere yerleştirmeyin.
- Ürünü düz, sağlam ve ürünün taban alanından daha geniş boyutlarda bir zemine yerleştirin. Bu ürün, eğimli bir zeminde düzgün çalışmaz.
- Ürünün arkasının, duvardan en az 10 cm uzakta olmasına dikkat edin.
- Kopyalama, tarama ya da yazdırma işlemi sırasında tarayıcı birimini açmayın.
- Ürünün üzerine herhangi bir sıvı dökmeyin.
- Ürünün içinde veya etrafında yanıcı gazlar içerebilecek sprey ürünler kullanmayın. Aksi takdirde yangın çıkabilir.

- Belgelerinizde özel olarak açıklanmadıkça ürüne kendiniz bakım yapmayı denemeyin.
- Aşağıdaki koşullarda ürünün fişini çıkarın ve servis için yetkili servis personeline başvurun: elektrik kablosu veya fiş hasar görmüş, ürünün içine su kaçmış, ürün düşmüş veya kasası zarar görmüş, ürün normal biçimde çalışmıyor veya performansı eskisinden farklı ise. Yalnızca çalıştırma talimatlarında kapsanan kumandaları ayarlayın.
- Ürünü bir yere kaldırırken veya taşıırken sarsmayın, yan tarafı üzerine veya ters çevirerek koymayın; aksi takdirde kartuşlardaki mürekkep dışarı sızabilir.
- Tarayıcı birimini kapatırken parmaklarınızı sıkıştırmamaya dikkat edin.

## Mürekkep kartuşu güvenlik talimatları

- Mürekkep kartuşlarını küçük çocukların ulaşamayacağı yerlerde muhafaza edin ve mürekkebi içmeyin.
- Kullanılmış mürekkep kartuşlarını tutarken dikkatli olun; mürekkep besleme noktalarının etrafında mürekkep kalmış olabilir. Cildinize mürekkep bulaşırsa söz konusu yeri su ve sabunla iyice yıkayın. Mürekkep gözünüze kaçarsa gözünüzü hemen bol suyla yıkayın. Hala rahatsızlık duyarsanız veya görüş sorunları olursa hemen bir doktora başvurun.
- Ürün yazdırma işlemi yaparken, elinizi ürünün içine sokmayın veya kartuşlara dokunmayın.
- Biten bir kartuşu çıkardıktan sonra hemen yeni bir mürekkep kartuşu takın. Kartuş takmamak, yazıcı kafasının kurumasına yol açabilir ve bu ürünün baskı yapmasını engelleyebilir.
- Mürekkep kartuşunu daha sonra tekrar kullanmak üzere çıkarırsanız, mürekkep besleme noktasının kirlenmemesine dikkat edin ve ürün ile aynı ortamda saklayın. Mürekkep besleme noktasına yerleştirilmiş olan valf, kapak veya tapa kullanma gereğini ortadan kaldırmış olsa da kartuşun temas ettiği nesnelere mürekkep bulaşmaması için özen gösterilmelidir. Mürekkep kartuşuna, mürekkep tahliye noktasına veya bu noktanın çevresindeki alana dokunmayın.

## Uyarılar, Dikkat Notları ve Notlar

Talimatlarınızı okurken bu yönergeleri izleyin:

### Uyarı:

Bedensel yaralanmaların önlenmesi için uyarıların dikkatle takip edilmesi gereklidir.

### Dikkat:

Aygıtınıza bir zarar gelmemesi için dikkat notlarının gözetilmesi gereklidir.

### Not:

Notlar ürün hakkında önemli bilgiler içermektedir.

### Öneri:

Öneriler, ürünün kullanımıyla ilgili ipuçları içerir.

## Telif Hakkı Uyarısı

Bu belge, Seiko Epson Corporation'ın yazılı izni olmadan kısmen veya tamamen çoğaltılamaz, bilgi erişim sistemlerinde saklanamaz veya elektronik, mekanik yöntemlerle, fotokopi, kayıt yöntemleriyle veya diğer yöntemlerle başka ortamlara aktarılamaz. İşbu belgede bulunan bilgiler yalnızca bu ürün ile kullanılmak üzere tasarlanmıştır. Bu bilgilerin diğer yazıcılar için kullanılması durumunda, Epson hiçbir sorumluluk kabul etmez.

Seiko Epson Corporation ve bağlı kuruluşları ürünü satın alanın veya üçüncü kişilerin kaza, ürünün yanlış veya kötü amaçlı olarak kullanılması, ürün üzerinde yetkisiz kişilerce yapılan değişiklikler, onarım veya tadilat veya (ABD hariç olmak üzere) Seiko Epson Corporation'ın işletme ve bakım talimatlarına aykırı hareketler nedeniyle uğradıkları zarar, kayıp, maliyet veya gider konusunda ürünü satın alana ve üçüncü kişilere karşı kesinlikle yükümlü olmayacaktır.

Seiko Epson Corporation, kendisi tarafından Orijinal Epson Ürünleri veya Epson Onaylı Ürünler olarak belirlenmemiş ürün seçeneklerinin veya sarf malzemelerinin kullanılmasından doğan zarar veya sorunlardan hiçbir şekilde sorumlu olmayacaktır.

Seiko Epson Corporation, kendisi tarafından Epson Onaylı Ürünler olarak belirlenmemiş arabirim kablolarının kullanılmasından kaynaklanan elektromanyetik parazitinin yol açtığı zararlardan sorumlu olmayacaktır.

EPSON® , Seiko Epson Corporation şirketinin tescilli ticari markası, EPSON STYLUS™ ve Exceed Your Vision ise ticari markalarıdır.

USB DIRECT-PRINT™ ve USB DIRECT PRINT logosu, Seiko Epson Corporation şirketinin ticari markalarıdır. Copyright © 2002 Seiko Epson Corporation. All rights reserved.

DPOF™, CANON INC., Eastman Kodak Company, Fuji Photo Film Co., Ltd. ve Matsushita Electric Industrial Co., Ltd.'nin ticari markasıdır.

SDHC™ bir ticari markadır.

Memory Stick, Memory Stick Duo, Memory Stick PRO ve Memory Stick PRO Duo, Sony Corporation'ın ticari markalarıdır.

xD-Picture Card™, Fuji Photo Film Co.,Ltd.'nin ticari markasıdır.

**Genel Bildirim:** İşbu belgede yer alan diğer ürün adları yalnızca ürünü belirtmek amacıyla kullanılmıştır ve ilgili sahiplerinin ticari markaları olabilir. Epson bu markalarla ilgili olarak hiçbir hak talep etmemektedir.

Copyright © 2006 Seiko Epson Corporation. All rights reserved.

# Parça Kılavuzu ve Kumanda Paneli İşlevleri

## Parçalar

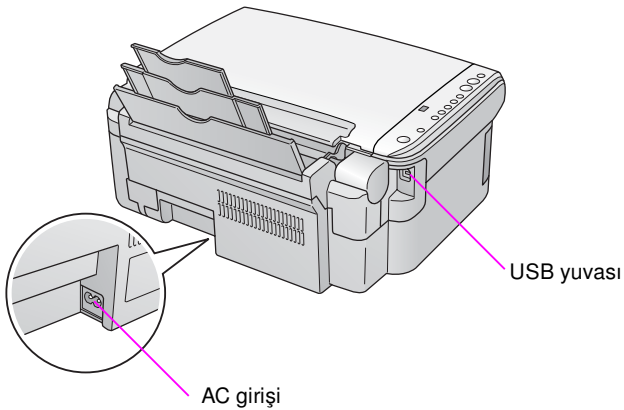
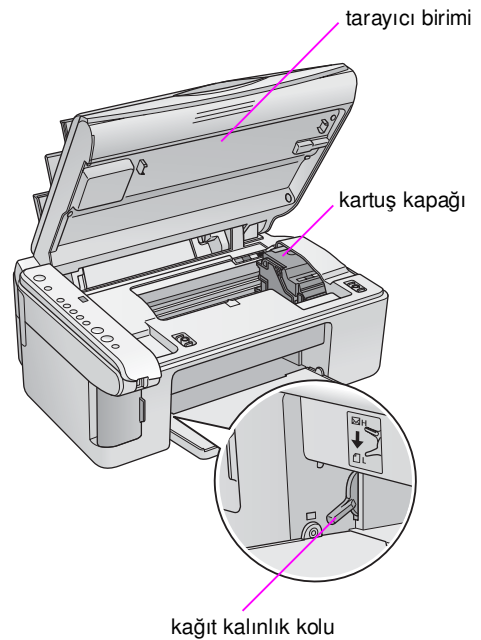
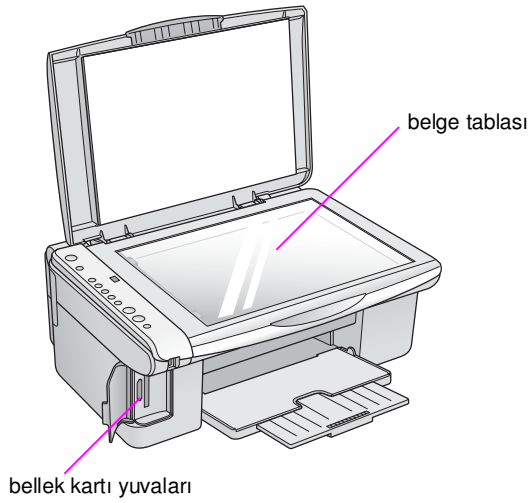
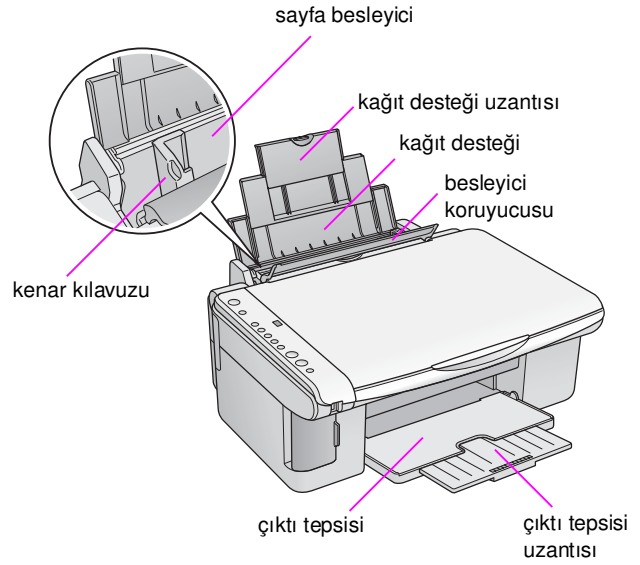
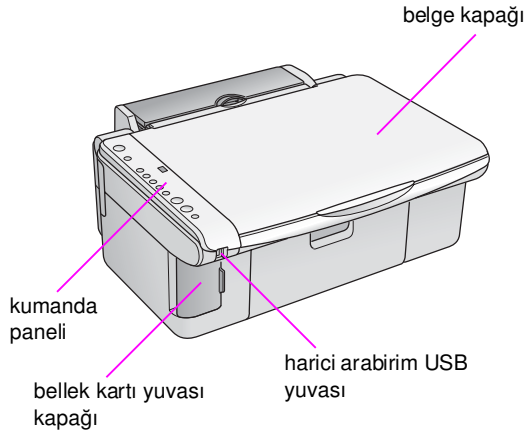

# Kumanda Paneli İşlevleri

## Düğmeler

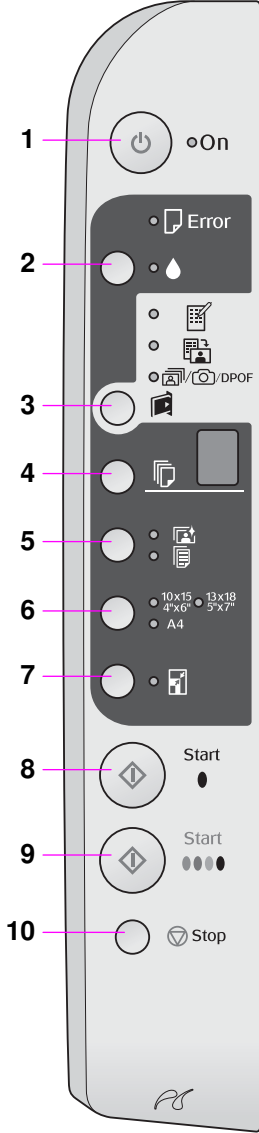

	Düğme	İşlevi
1	On (Açık)	Ürünü açmak ve kapamak için basın.
2	●	Mürekkep kartuşlarını değiştirmek için basın. Yazdırma kafasını temizlemek için üç saniye boyunca basılı tutun (● ışığı söndüğünde).
3	Memory Card (Bellek Kartı)	Bir bellek kartı yazdırma seçeneği seçmek için basın. Print Index Sheet -A4- (Dizin Sayfası Yazdır -A4-) Memory Card (Bellek Kartı) düğmesine bastığınızda normal olarak seçilen ayardır. Print From Index Sheet (Dizin Sayfasından Yazdır) Bellek kartı için dizin sayfası yazdırdıktan sonra otomatik olarak seçilen ayardır. Print All/DPOF/PictBridge (Tümünü Yazdır/DPOF/PictBridge) Bellek kartındaki tüm görüntüleri yazdırmak, bellek kartında depolanan DPOF bilgisini kullanan görüntüleri yazdırmak ya da görüntüleri doğrudan dijital fotoğraf makinesinden yazdırmak için bu seçeneği seçin. <b>Not:</b> DPOF modu yalnızca bellek kartındaki görüntüler DPOF bilgisi içerdiğinde kullanılabilir. Bellek kartındaki tüm görüntüleri yazdırmak için fotoğraf makinenizde DPOF modunu kapatın.
4	Copies (Kopya Sayısı)	Kopya sayısını belirlemek için basın. Penceredeki sayı 1 ila 9 arasında değişir, ardından - işareti görülür ve döngü tekrarlanır.
5	Paper Type (Kağıt Türü)	Bir kağıt türü seçeneği seçmek için basın. Sayfa besleyiciye fotoğraf kağıdı yüklendiyse seçeneğini seçin. Sayfa besleyiciye düz kağıt yüklendiyse seçeneğini seçin.
6	10 x 15 4" x 6" 13 x 18 5" x 7" A4 Paper Size (Kağıt Boyutu)	Sayfa besleyiciye yüklenen kağıdın boyutunu seçmek için basın.
7	Fit to Page (Sayfaya Sığdır)	Kopyalanan görüntüyü seçilen kağıt boyutuna sığdırmak üzere küçültmek ya da büyütme için basın. Fotoğrafları kopyalarken kenarlıklı mı, yoksa kenarlıksız mı kopyalayacağınızı seçebilirsiniz (► "Fotoğraf Kopyalama", sayfa 11).
8	Start (Başlat) B&W (Siyah Beyaz)	Siyah beyaz olarak kopyalamak için basın
9	Start (Başlat) 0000 Color (Renkli)	Renkli kopyalamak ya da bellek kartından yazdırmayı başlatmak için basın.
10	Stop (Durdur)	Kopyalamayı durdurmak için basın. Yazdırılan sayfa çıkarılır ve kopya sayısı sıfırlanır.

## Işıklar

● = açık ● = yanıp sönüyor

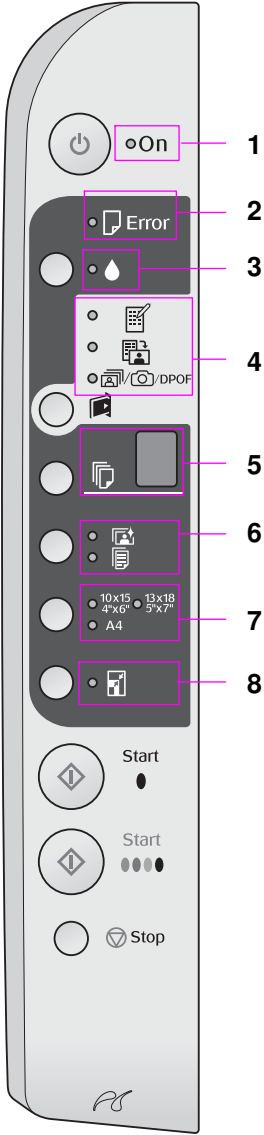

	Işık	Desen	Durum
1	On (Açık)	●	Ürün açık.
		● (yavaş)	Ürün etkin.
		● (hızlı)	Ürün kapanıyor.
2	Error (Hata)	● ya da ●	Bir hata oluştu (→ "Sorunları Çözme", sayfa 22).
3	●	●	Bir mürekkep kartuşundaki mürekkep azaldı: Kartuşun mürekkebi bitene kadar kopyalamaya devam edebilirsiniz.
		●	Bir mürekkep kartuşu bitti ya da eksik:
4	[Print Index Sheet -A4-] (Dizin Sayfası Yazdır -A4-) [Print From Index Sheet] (Dizin Sayfasından Yazdır) [Print All/DPOF/PictBridge] (Tümünü Yazdır/DPOF/PictBridge)	●	Bellek kartı yazdırma seçeneklerinden biri seçildi.
		● [Print All/DPOF/PictBridge]	Bellek kartı yazdırma seçeneği DPOF modunda.
5	[Copies] (Kopya Sayısı) (pencere)	1 ila 9 arası	Kopya sayısını gösterir.
		-	Ne kadar kağıt yüklendiğine bağlı olarak en çok 100 adet kopya çıkartılır
		E	Bir hata oluştu.
		H	Kağıt kalınlık kolu H (zarf) konumuna ayarlanmıştır.
		L	Kağıt kalınlık kolu L (standart) konuma ayarlanmıştır.
		P	PictBridge veri özelliği olan bir fotoğraf makinesi bağlandığında yanıp söner. Bağlı aygıt desteklenmediği zaman P iki kere yanıp söner ve [Error] (Hata) ışığı ile [Print All/DPOF/PictBridge] (Tümünü Yazdır/DPOF/PictBridge) ışıkları yanıp söner.
6	[Photo Paper] (Fotoğraf Kağıdı) [Plain Paper] (Düz Kağıt)	●	Seçilen kağıt türünü gösterir.
		●	Seçilen kağıt boyutunu gösterir.
7	10 × 15 4" × 6" 13 × 18 5" × 7" A4	●	Seçilen kağıt boyutunu gösterir.
8	[Fit to Page] (Sayfaya Sığdır)	●	Kağıt türü olarak [Plain Paper] (Düz Kağıt) seçildiğinde, kopyalanan görüntü, seçilen kenarlıklı kağıt boyutuna sığması için küçültülür ya da büyütülür.  Kağıt türü olarak [Photo Paper] (Fotoğraf Kağıdı) seçildiğinde, kopyalanan görüntü, seçilen kenarlıksız kağıt boyutuna sığması için küçültülür ya da büyütülür.

# Kağıt Kullanma

Epson, Epson yazıcıları ve mürekkepleri ile kullanıldığında çok iyi sonuçlar veren oldukça çeşitli bir özel kağıtlar yelpazesi sunmaktadır. Seçtiğiniz kağıdın türü çıktının görünüşünü etkileyeceği için işinize uygun kağıdı seçmeye dikkat edin.

## Kağıt Seçme

Bir görüntünün düşük kaliteli taslağını kopyalamak ya da yazdırmak istediğinizde düz kağıt bu işlemler için uygundur. Ancak, daha iyi sonuçlar elde etmek için Epson'un bu ürün için tasarlanan özel ink-jet kağıtlarını kullanmanız gerekir.

Yazdırma işleminden önce kontrol panelinden doğru Paper Type (Kağıt Türü) ayarını seçmeniz gerekir. Bu ayar, mürekkebin kağıda nasıl uygulanacağını belirler.

Bu kağıt türleri ve ayarları arasından seçim yapın:

Kağıt türü	Boyut	Kağıt türü ayarı	Yükleme kapasitesi
Düz kağıt*	A4	Plain paper (Düz Kağıt)	12 mm
EPSON Bright White Ink Jet Paper (EPSON Parlak Beyaz Mürekkep Püskürtmeli Kağıt)	A4	Plain paper (Düz Kağıt)	80 sayfa
EPSON Premium Ink Jet Plain Paper (Mürekkep Püskürtmeli Düz Kağıt)	A4	Plain paper (Düz Kağıt)	100 sayfa
EPSON Premium Glossy Photo Paper (EPSON Premium Parlak Fotoğraf Kağıdı)	10 × 15 (4 × 6 inç) 13 × 18 (5 × 7 inç) A4	Photo Paper (Fotoğraf Kağıdı)	20 sayfa
EPSON Premium Semigloss Photo Paper (EPSON Premium Yarı Parlak Fotoğraf Kağıdı)	10 × 15 (4 × 6 inç) A4	Photo Paper (Fotoğraf Kağıdı)	20 sayfa
EPSON Glossy Photo Paper (EPSON Parlak Fotoğraf Kağıdı)	10 × 15 (4 × 6 inç) 13 × 18 (5 × 7 inç) A4	Photo Paper (Fotoğraf Kağıdı)	20 sayfa
EPSON Ultra Glossy Photo Paper (EPSON Ultra Parlak Fotoğraf Kağıdı)	10 × 15 (4 × 6 inç) 13 × 18 (5 × 7 inç) A4	Photo Paper (Fotoğraf Kağıdı)	20 sayfa

\* Ağırlığı 64 ila 90 g/m<sup>2</sup> arasında olan kağıt kullanabilirsiniz.

## Kağıt Yükleme

1. Kağıt desteğini açıp çekin.

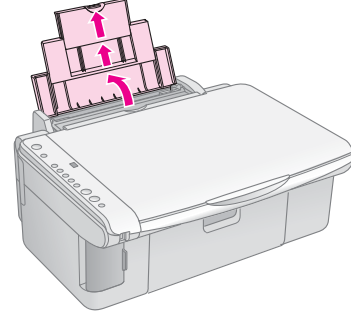

2. Çıktı tepsisini açın ve uzantıları dışarı doğru çekin.

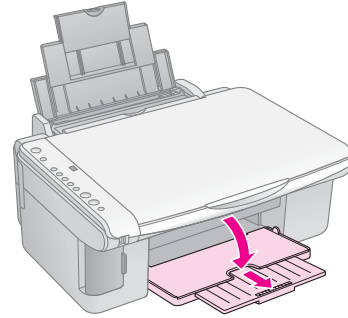

3. Besleme kılavuzunu öne doğru döndürün.

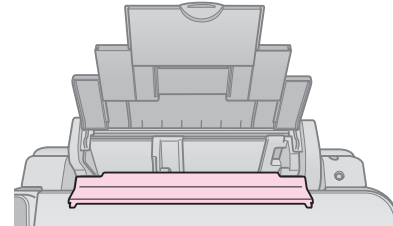
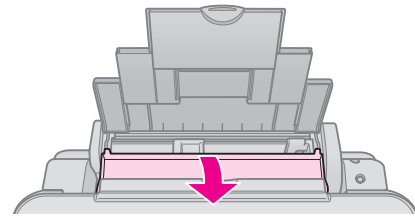



4. Kağıdı gösterildiği şekilde yerleştirin.

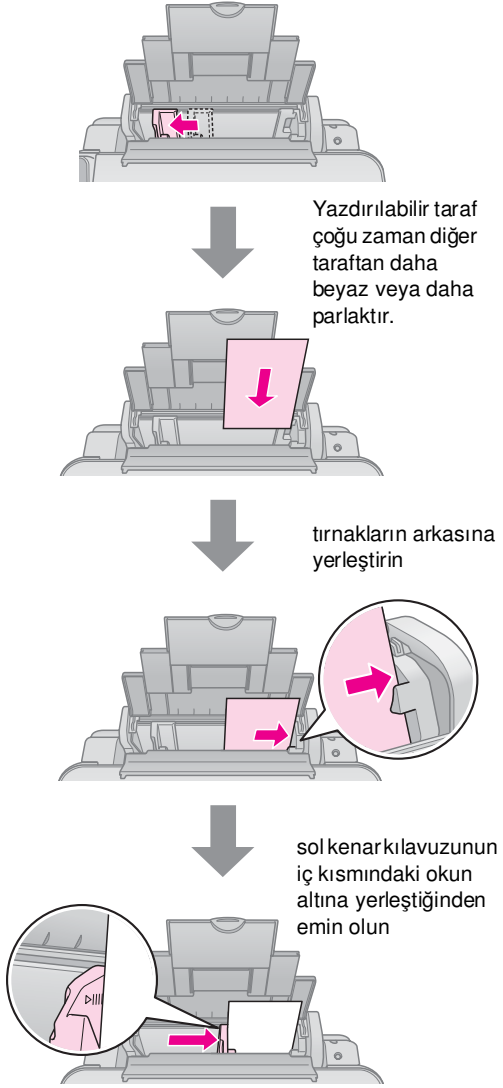

5. Kağıt kılavuzunu arkaya doğru döndürün.

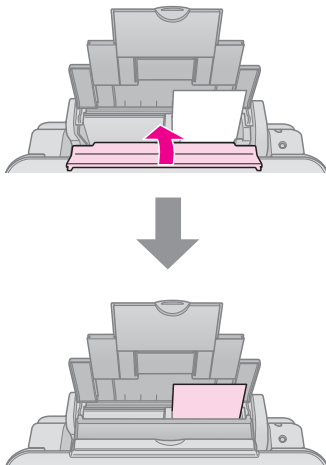

10 × 15 cm (4 × 6 inç)  
ve 13 × 18 cm  
(5 × 7 inç)

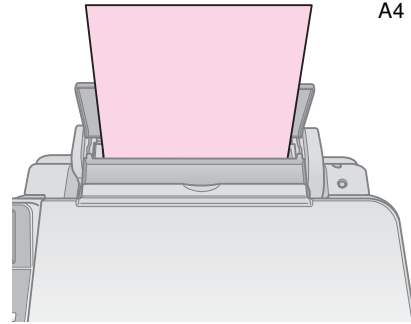
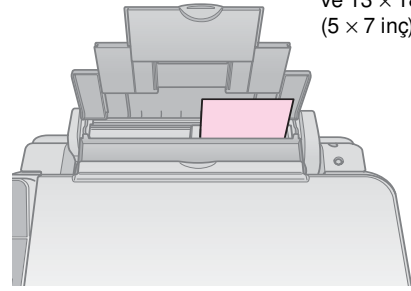

Kağıt kalınlık kolunun  konumunun altında olacak şekilde ayarlandığından emin olun.

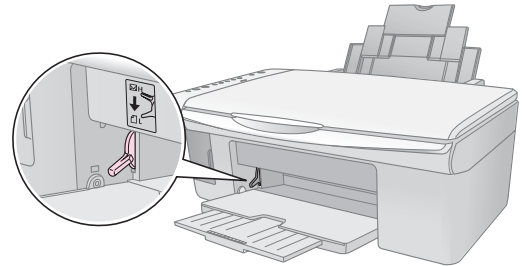

Kumanda panelindeki  [Copies] (Kopya Sayısı) penceresinde, kolu  konumuna getirdiğinizde kısa bir süreliğine L harfi belirir, kolu  konumuna taşıdığınızda da H harfi belirir.

**Not:**

Tavsiye edilen miktardan fazla sayfa yüklediğinizden emin olun. Yazdırma işleminden önce **Paper Type** (Kağıt Türü) ayarını kontrol edip yüklediğiniz kağıtla uyumlu olduğundan emin olun (► "Kağıt Seçme", sayfa 8).

# Kopyalama

Belgelerinizi ve fotoğraflarınızı bilgisayar olmadan kopyalayabilirsiniz.

Kopyalama yaparken aşağıdakileri göz önünde bulundurun:

- Kopyalanan resim orijinali ile tam olarak aynı boyutta olmayabilir.
- Kullanılan kağıt türüne bağlı olarak, çıktının üst ve alt taraflarında baskı kalitesi bozulabilir veya bu alanlarda mürekkep yayılabilir.
- Kopyalama yaparken mürekkep az göstergesini görürseniz mürekkep tükenene kadar kopyalamaya devam edebilir veya durup kartuşu değiştirebilirsiniz.
- Belge tablasını temiz tutun.
- Belge veya fotoğrafın belge tablası üzerinde düz durduğundan emin olun; aksi takdirde kopya bulanıklaşır.
- Yazdırılan kağıdı çekerek çıkarmayın; kağıt otomatik olarak çıkarılır.

## Orijinelleri Belge Tablasına Yerleştirme

1. Belge kapağını açın ve orijinali, yüzü aşağı gelecek şekilde belge tablasının üzerinde sol üst köşeye yerleştirin.

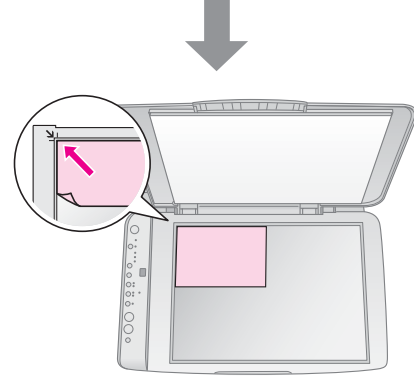
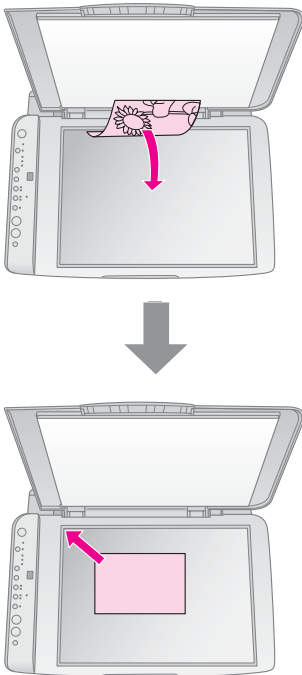

2. Orijinali yerinden oynatmamak için kapağı yavaşça kapatın.

### **Dikkat:**

Belge kapağını kesinlikle durma noktasını geçecek şekilde açmaya çalışmayın ve ürünün üzerine ağır nesnelere koymayın.

Büyük ya da kalın bir belge tararken, belge kapağını çıkarabilirsiniz. Kapağı açın ve düz bir şekilde yukarı doğru çekin.

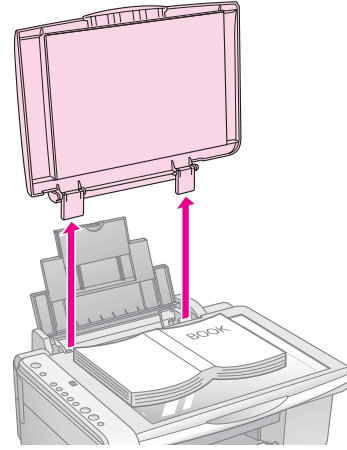

Belgenin düz durması için kopyalama sırasında üstüne bastırmanız gerekirse, çok güçlü bastırmayın ve belgeyi yerinden oynatmamaya dikkat edin.

Kopyalama işlemi bitirdikten sonra, kapaktaki tırnakları yuvalara geçirerek belge kapağını yerine takın.

# Belgeleri Kopyalama



## Öneri:

Düz fotokopi makinesi kağıdı günlük kopyalama işleri için kullanışlıdır. Temiz metinler ve daha canlı renkler için özel Epson kağıtlarından birini deneyin (➔ "Kağıt Seçme" sayfa 8).

1. Düz kağıt yükleyin (➔ sayfa 8).
2. Orijinal belgenizi belge tablasına yerleştirin (➔ "Orijinalleri Belge Tablasına Yerleştirme" sayfa 10).
3. Kumanda panelinde aşağıdaki ayarları yapın.

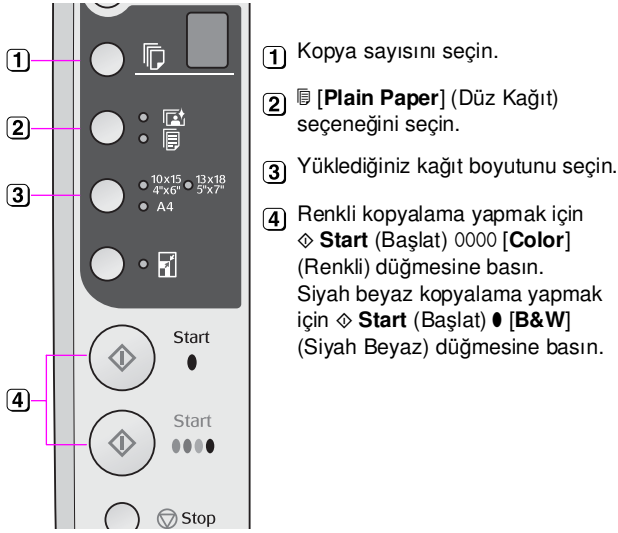

## Öneri:

Kopyayı, yüklediğiniz kağıdın boyutuna göre otomatik olarak tekrar boyutlandırmak isterseniz, [Fit to Page] (Sayfaya Sığdır) düğmesine basarak [Fit to Page] (Sayfaya Sığdır) ışığını açın.

**On** (Açık) ışığı yanıp söner ve kısa bir süre sonra belgenizi kopyalanır.

Kopyalama işlemini durdurmanız gerekirse **Stop** (Durdur) düğmesine basın.

## Not:

Kopyanın kenarları kırılmışsa, orijinali köşeden biraz uzaklaştırın.

# Fotoğraf Kopyalama

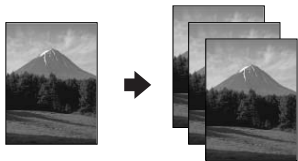

1. Fotoğraf kağıdı yükleyin (➔ sayfa 8).

2. Orijinal belgenizi belge tablasına yerleştirin (➔ "Orijinalleri Belge Tablasına Yerleştirme" sayfa 10).
3. Kumanda panelinde aşağıdaki ayarları yapın.



## Öneri:

Beyaz bir kenarlık isterseniz, [Fit to Page] (Sayfaya Sığdır) düğmesine basarak [Fit to Page] (Sayfaya Sığdır) ışığını kapatın.

**On** (Açık) ışığı yanıp söner ve kısa bir süre sonra fotoğraf kopyalanır.

Kopyalama işlemini durdurmanız gerekirse **Stop** (Durdur) düğmesine basın.

# Kopyalamayı Hızlandırma

Hızlı bir kopya yapmak isterseniz ve yüksek kalite gerekmiyorsa, bir "taslak" kopya yazdırabilirsiniz. Yazdırma kalitesi düşer ancak kopya daha hızlı yazdırılır.

1. A4 boyutunda düz kağıt yükleyin ve kumanda panelinde [Plain Paper] (Düz Kağıt) ve A4 seçeneğini seçin.
2. Kopyalamaya hazır olduğunuzda, **Stop** (Durdur) düğmesini basılı tutun, daha sonra da **Start** (Başlat) 0000 [Color] (Renkli) düğmesini (renkli basmak için) veya **Start** (Başlat) [B&W] (Siyah Beyaz) düğmesini (siyah beyaz basmak için) basılı tutun.
3. **On** (Açık) ışığı yanıp sönmeye başladığında, her iki düğmeyi de bırakın.

## Not:

Taslak kopyalarda, siyah beyaz kopyalar için bile, siyah ve renkli mürekkepler karıştırılır.

# Bellek Kartından Yazdırma

Fotoğraflarınızı doğrudan dijital kameranızın bellek kartından yazdırabilirsiniz. Kartı bellek kartı yuvasına takarak yazdırma işlemi yapabilirsiniz.

## Bir Bellek Kartını Kullanma

### Uyumlu kartlar

Bellek kartınızın aşağıdaki gereksinimleri karşıladığından emin olun.

Kart türü	CompactFlash, Microdrive, SD Memory Card, SDHC Memory Card, MultiMediaCard, miniSD card, miniSDHC card, microSD card, microSDHC card, Memory Stick, Memory Stick PRO, Magic Gate Memory Stick, Magic Gate Memory Stick Duo, Memory Stick Duo, Memory Stick PRO Duo, xD-Picture Card, xD-Picture Card Type M, xD-Picture Card Type H
Ortam biçimi	DFC (Design rule for Camera File system) (Fotoğraf Makinesi dosya sistemi için tasarım kuralı) 1.0 veya 2.0 sürümleriyle uyumludur. Tüm kart türleri standart sürümle uyumludur.
Dosya biçimi	JPEG, Exif Sürüm 2.21 standart
Görüntü boyutu	80 × 80 piksel ila 9200 × 9200 piksel
Dosya sayısı	En fazla 999

### Bir bellek kartı takma

1. Bilgisayarınızı kapatın veya ürünle bağlantısını ayırın.
2. Ürünün açık olduğundan emin olun.
3. Bellek kartı yuvasının kapağını açın.

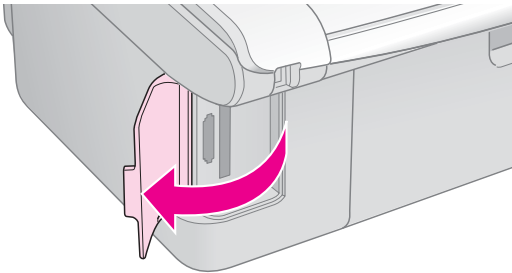

4. Bellek kartı ışığının kapalı olduğundan ve yuvalarda bellek kartı bulunmadığından emin olun. Sonra bellek kartınızı takın.

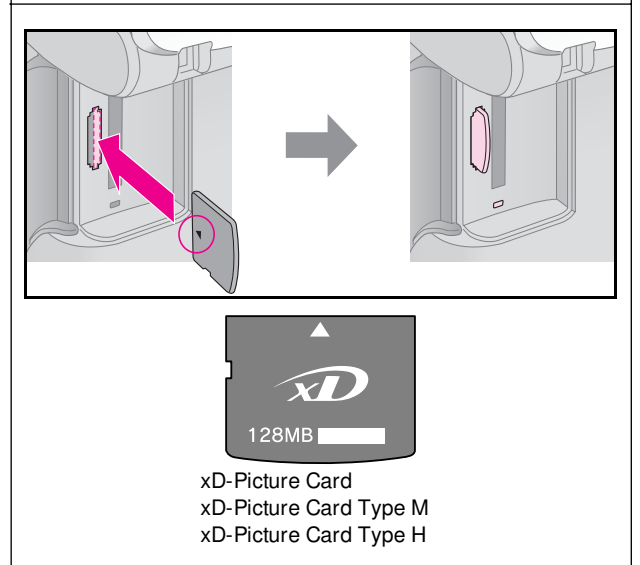
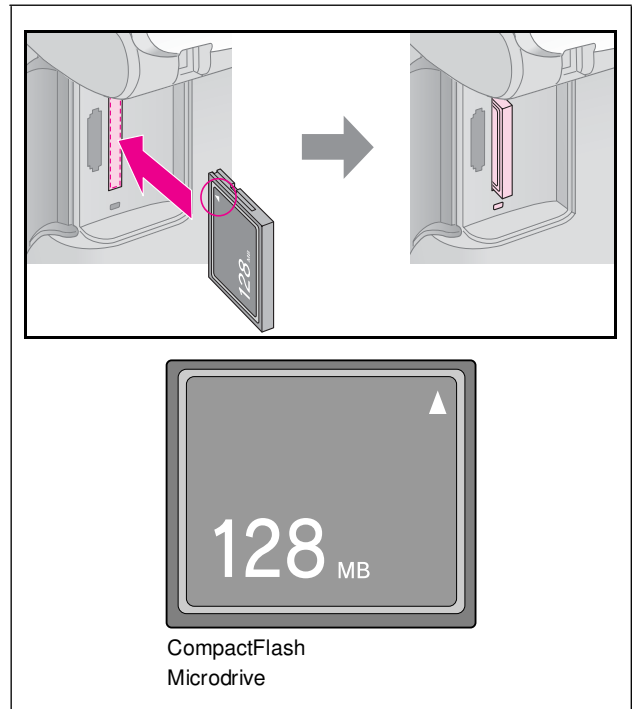
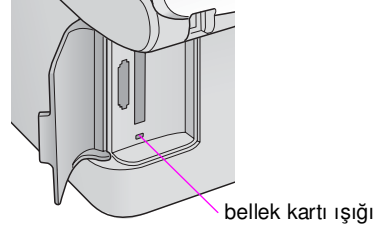

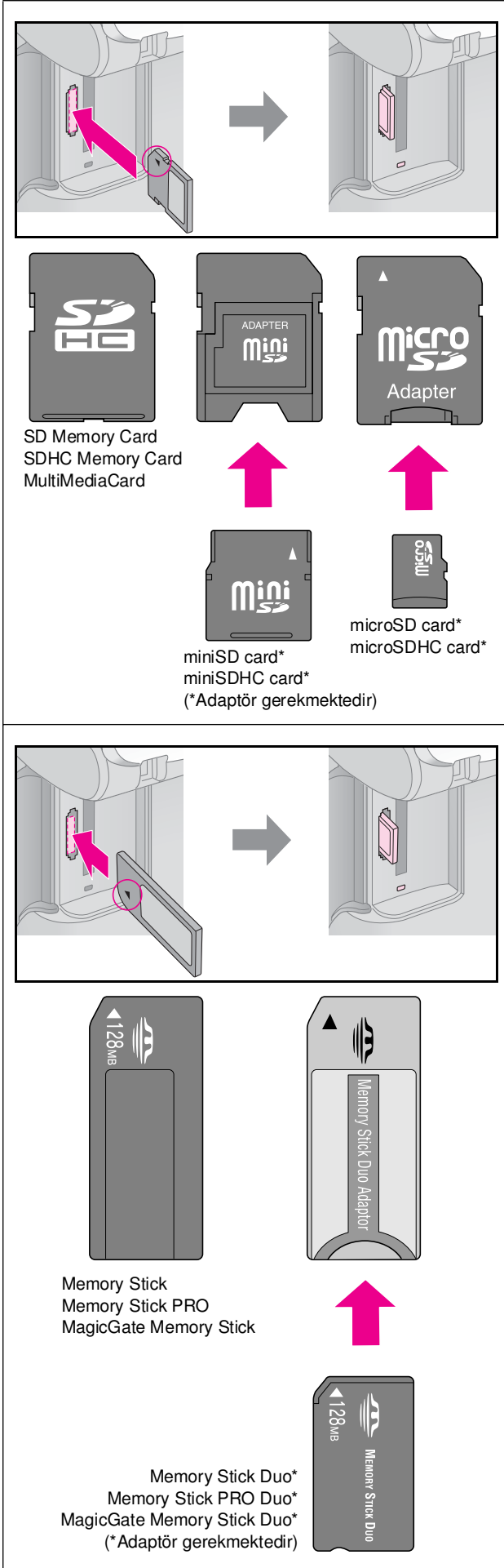

#### ⚠ Dikkat:

Kartın takılacağı yönü kontrol ettiğinizden ve eğer kart bir adaptör gerekiyorsa kartı yerleştirmeden önce adaptörü taktığınızdan emin olun. Aksi takdirde, kartı üründen çıkartamayabilirsiniz.

5. Bellek kartı ışığının yanıp söndüğünden ve sonra yanık kaldığından emin olun.
6. Bellek kartı yuvasının kapağını kapatın.

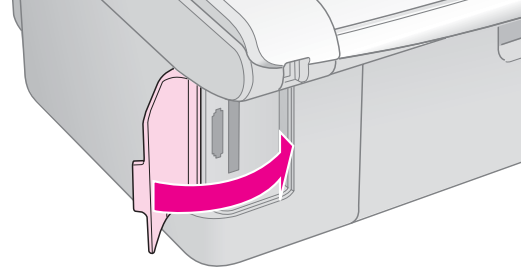

#### ⚠ Dikkat:

- ❑ Bir seferde birden fazla bellek kartı takmayın.
- ❑ Bellek kartını yuvaya zorla sokmayı denemeyin. Bellek kartları yuvaya tamamen girmez. Bellek kartını yuvaya girmesi için zorlamak, ürüne, bellek kartına veya her ikisine birden zarar verebilir.
- ❑ Bellek kartı takılıken bellek kartı yuvasının kapağını kapalı tutun. Bu, bellek kartını ve yuvasını tozdan ve statik elektrikten korur; aksi takdirde bellek kartı üzerindeki veriler kaybolabilir veya ürün zarar görebilir.
- ❑ Bellek kartlarındaki statik yük arızaya neden olabilir.

#### Not:

- ❑ Bir bellek kartından yalnızca renkli baskı yapabilirsiniz; siyah beyaz baskı yapamazsınız.
- ❑ Ürüne bir dijital fotoğraf makinesi bağlanmışsa, bellek kartını takmadan önce dijital fotoğraf makinesini çıkarın.

### Bellek kartını çıkarma

1. Tüm baskı işlerinin bittiğinden emin olun.
2. Bellek kartı yuvasının kapağını açın.
3. Bellek kartı ışığının yanıp sönmediğinden emin olun.
4. Bellek kartını, yuvasından düzgün şekilde çekerek çıkartın.
5. Bellek kartı yuvasının kapağını kapatın.

#### ⚠ Dikkat:

- ❑ Bellek kartı ışığı yanıp sönerken kartı çıkartmayın veya ürünü kapatmayın, aksi takdirde bellek kartındaki verileri kaybedebilirsiniz.
- ❑ Bilgisayarınız Windows 2000 veya XP ile çalışıyorsa, bellek kartı takılıken ürünü kapatmayın veya USB kablosunun bağlantısını kesmeyin; aksi takdirde bellek kartındaki verileri kaybedebilirsiniz. Ayrıntılar için çevrimiçi *Kullanım Kılavuzu*'na bakın.

# Dizin Sayfasını Kullanarak Fotoğrafları Seçme ve Yazdırma

Fotoğrafları yazdırmak üzere seçmek için bir dizin sayfası kullanabilirsiniz. Önce, bellek kartınızdaki tüm fotoğrafların küçük görüntülerinin bulunduğu bir dizin sayfası yazdırın. Sonra, dizin sayfasında yazdırmak istediğiniz fotoğrafları işaretleyin, dizin sayfasını tarayın; seçtiğiniz fotoğraflar otomatik olarak yazdırılır.

## Dizin sayfası yazdırma

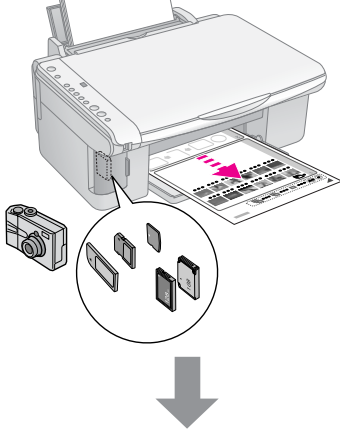

## Dizin sayfasından fotoğraf seçme

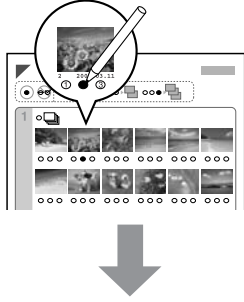

## Dizin sayfasını tarama

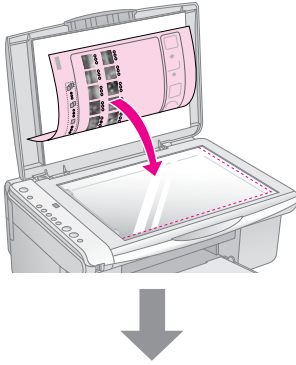

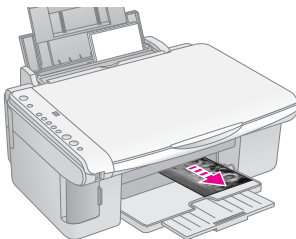

## Seçilmiş fotoğrafları yazdırma







## 1. Dizin sayfası yazdırma

1. Birkaç tane A4 boyutunda düz kağıt yükleyin (➔ sayfa 8).

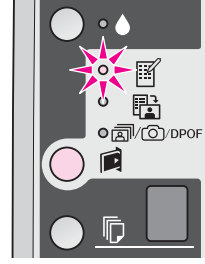
Her sayfaya en fazla 30 görüntü yazdırılabilir; bellek kartınızda 30'dan fazla fotoğraf bulunuyorsa, yazdırılacak olan tüm dizin sayfalarına yetecek kadar kağıt gereklidir.

2. Bir bellek kartı takın (➔ sayfa 12).
3.  [Memory Card] (Bellek Kartı) düğmesine  [Print Index Sheet -A4-] (Dizin Sayfası Yazdır -A4-) ışığı yanana kadar bir kaç kere basın.



4.  [Plain Paper] (Düz Kağıt) ve **A4** seçeneğinin seçildiğinden emin olun.
5.  **Start 0000** (Başlat)  [Color] (Renkli) düğmesine basın. **On** (Açık) ışığı yanıp söner ve dizin sayfası yazdırılır.

Yazdırma işlemini durdurmanız gerekirse  **Stop** (Durdur) düğmesine basın.

### Not:

- Dizin sayfasının sol üst kenarındaki üçgen işaretinin düzgün şekilde yazdırıldığından emin olun. Dizin sayfası düzgün şekilde yazdırılmazsa ürün bu sayfayı tarayamaz.
- Bellek kartınızda çok fazla fotoğraf varsa bu işlem birkaç dakika sürebilir.
- Çoklu dizin sayfası yazdırırken, sayfalar son sayfadan ilk sayfaya doğru yazdırılır; böylece en yeni görüntüler önce yazdırılır.

## 2. Dizin sayfasından fotoğraf seçme

Dizin sayfasında, yuvarlak kutuları doldurmak ve seçimlerinizi yapmak için koyu renkli tükenmez kalem veya kurşun kalem kullanın.

Doğru:



Hatalı:



Her fotoğraftan bir kopya basmak için **All** (Tümü) seçeneğini seçin ya da 1, 2 veya 3 kopya için her fotoğrafın altındaki ilgili rakamı işaretleyin.





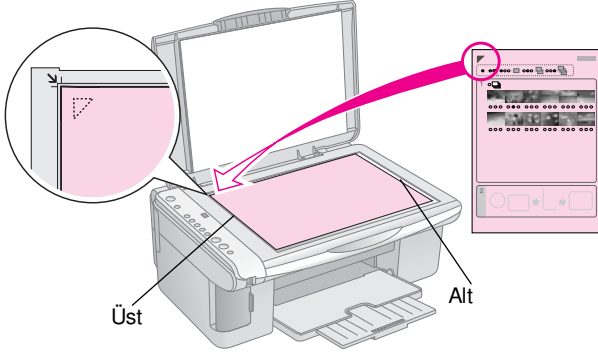

### 3. Dizin sayfasını tarama ve seçilen fotoğrafları yazdırma

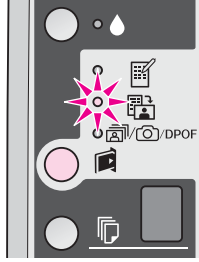
1. Dizin sayfasını belge tablasında sol üst köşeye sayfanın yüzü aşağıya bakacak şekilde yerleştirin; sayfanın üst kenarı belge tablasının sol kenarıyla hizalanmalıdır.



2. Belge kapağını kapatın.
3. Baskıda kullanmak istediğiniz türdeki kağıdı yükleyin (➔ sayfa 8). Yazdırmak istediğiniz fotoğraf sayısına yetecek kadar kağıt yükleyin.
4.  **[Print From Index Sheet]** (Dizin Sayfasından Yazdır) ışığının yandığından emin olun.



5.  **[Plain Paper]** (Düz Kağıt) veya  **[Photo Paper]** (Fotoğraf Kağıdı) seçeneklerinden birini seçin (hangisini yüklediyseniz).  
 **[Plain Paper]** (Düz Kağıt) seçeneğini seçerseniz fotoğraflarınız beyaz bir kenarlıkla yazdırılır.  
 **[Photo Paper]** (Fotoğraf Kağıdı) seçeneğini seçerseniz, fotoğraflarınız kenarlıksız olarak kağıdın ucuna kadar yazdırılır.
6. Yüklediğiniz kağıt boyutunu seçin.
7.  **Start** 0000 (Başlat)  **[Color]** (Renkli) düğmesine basın. Sayfa taranır ve fotoğraflarınız basılır.



Yazdırma işlemi durdurmanız gerekirse  **Stop** (Durdur) düğmesine basın.

#### Not:

Birkaç dizin sayfası varsa, yazdırma işlemi tamamlanana kadar bekleyin. Sonra her bir ek sayfayı tarayıp yazdırmak için yukarıdaki adımları tekrarlayın.

### Tüm Fotoğrafları ya da DPOF Fotoğrafları yazdırma

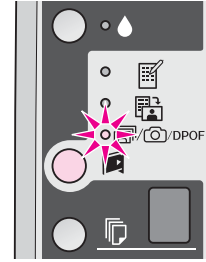

Bellek kartındaki her fotoğrafı bir nüsha olarak yazdırmak ya da yalnızca fotoğraf makinesinin DPOF özelliğiyle önceden seçilen fotoğrafları yazdırmak için aşağıdaki adımları izleyin.

1. Kullanmak istediğiniz türde kağıt yükleyin (➔ sayfa 8). Yazdırmak istediğiniz fotoğraf sayısına yetecek kadar kağıt yükleyin.
2. Bellek kartını takın (➔ sayfa 12).
3.  **[Memory Card]** (Bellek Kartı) düğmesine  **[Print All/DPOF/PictBridge]** (Tümünü Yazdır/DPOF/PictBridge) ışığı yanana kadar basın.





#### Not:

Bellek kartı DPOF bilgileri içermiyorsa, bellek kartındaki tüm fotoğrafların bir kopyası yazdırılacaktır.

4.  **[Plain Paper]** (Düz Kağıt) veya  **[Photo Paper]** (Fotoğraf Kağıdı) seçeneklerinden birini seçin (hangisini yüklediyseniz).

 **[Plain Paper]** (Düz Kağıt) seçeneğini seçerseniz fotoğraflarınız beyaz bir kenarlıkla yazdırılır.

 **[Photo Paper]** (Fotoğraf Kağıdı) seçeneğini seçerseniz, fotoğraflarınız kenarlıksız olarak kağıdın ucuna kadar yazdırılır.

5. Yüklediğiniz kağıt boyutunu seçin.
6. Fotoğraflarınızı basmak için  **Start** (Başlat) 0000  **[Color]** (Renkli) düğmesine basın.

Yazdırma işlemi durdurmanız gerekirse  **Stop** (Durdur) düğmesine basın.



# Dijital Fotoğraf Makinesinden Yazdırma





Fotoğraflarınızı dijital fotoğraf makinenizi doğrudan bu ürüne bağlayarak yazdırabilirsiniz.

## Dijital Fotoğraf Makinesi Gereksinimleri

Fotoğraf makinenizin ve fotoğraflarınızın aşağıdaki gereksinimleri karşıladığından emin olun.

Doğrudan yazdırma uyumluluğu	PictBridge ya da USB DIRECT-PRINT
Dosya biçimi	JPEG
Görüntü boyutu	80 × 80 piksel ila 9200 × 9200 piksel

## Bağlama ve Yazdırma

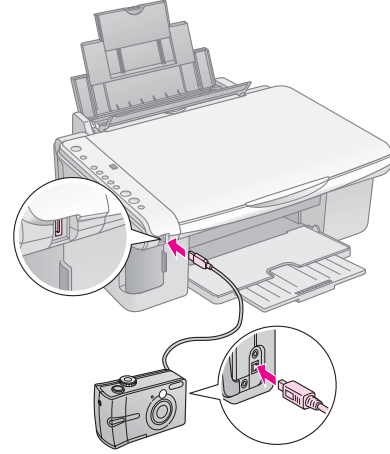

1. Ürünün bir bilgisayardan yazdırma işlemi yapmadığından emin olun ve tüm bellek kartlarını üründen çıkartın.
2. Kullanmak istediğiniz türde kağıt yükleyin (→ sayfa 8). Yazdırmak istediğiniz fotoğraf sayısına yetecek kadar kağıt yükleyin.
3.  **[Plain Paper]** (Düz Kağıt) veya  **[Photo Paper]** (Fotoğraf Kağıdı) seçeneklerinden birini seçin (hangisini yüklediyseniz).  
 **[Plain Paper]** (Düz Kağıt) seçeneğini seçerseniz fotoğraflarınız beyaz bir kenarlıkla yazdırılır.  
 **[Photo Paper]** (Fotoğraf Kağıdı) seçeneğini seçerseniz, fotoğraflarınız kenarlıksız olarak kağıdın ucuna kadar yazdırılır.
4. Yüklediğiniz kağıt boyutunu seçin.

5. Fotoğraf makinesi ile birlikte verilen USB kablosunu bu üründeki harici arabirim USB yuvasına bağlayın.



6. Fotoğraf makinenizin açık olduğundan emin olun ve onu kullanarak basmak istediğiniz fotoğrafları seçin, gerekli ayarları yapın ve fotoğraflarınızı basın. Ayrıntılar için fotoğraf makinenizin kullanım kılavuzuna bakın.

### Not:

- Eğer fotoğraf makineniz PictBridge veya USB DIRECT-PRINT uyumlu değilse, çift çakışlı bir **P** simgesi  **[Copies]** (Kopya Sayısı) penceresinde belirir ve  **Error** (Hata) ışığı ile /DPOF **[Print All/DPOF/PictBridge]** (Tümünü Yazdır/DPOF/PictBridge) ışığı yanıp söner. Epson hiçbir fotoğraf makinesinin uyumluluğunu garanti etmemektedir.
- Bu ürün ve fotoğraf makinenizdeki ayarlara bağlı olarak bazı kağıt türü, boyutu ve yerleşimi kombinasyonları desteklenmeyebilir.
- Dijital fotoğraf makinenizin bazı ayarları çıktıya yansıtılamayabilir.



# Bakım

Bu bölümde açıklanan işlemleri uygulayarak ürünün en iyi şekilde çalışmayı sürdürmesini sağlayabilirsiniz. Bu bölümde ayrıca mürekkep kartuşlarının değiştirilmesi ve ürünün nakliyesiyle ilgili talimatlar da yer almaktadır.

## Mürekkep Kartuşlarını Değiştirme

◆ mürekkep ışığı yanıp sönmeye başladığında, bir ya da daha fazla kartuşun mürekkebi azalmış demektir. Yedek kartuşunuz olduğundan emin olun

◆ mürekkep ışığı yanık kalmaya devam ettiğinde, bitmiş olan kartuşları değiştirmeniz gerekmektedir.

### Öneri:

Kartuş altı aydan eskiyse baskı kalitesi düşebilir. Gerekirse yazdırma kafasını temizleyin (► "Yazdırma kafasını temizleme", sayfa 20). Çıktılar hala iyi görünmüyorsa kartuşu değiştirmeniz gerekebilir.

## Mürekkep kartuşu durumunun kontrol edilmesi

Yazdırma kafasını kontrol ederken, mürekkep kartuşu durumunu da kontrol edebilirsiniz (► "Yazdırma kafasını kontrol etme", sayfa 20). Yazdırılmış bir test şablonunda, her kartuşta kalan mürekkep miktarı yüzdesini görebilirsiniz.

Mürekkebiniz azalmaya başladığında yedek kartuşunuz olduğundan emin olun. Bir kartuş biterse baskı yapamazsınız.

### Not:

Epson, orijinal olmayan mürekkeplerin kalitesini ve güvenilirliğini garanti edemez. Orijinal olmayan mürekkep kartuşları takılırsa, mürekkep kartuşu durumu görüntülenmez.

## Mürekkep kartuşlarını satın alma

Bu Epson mürekkep kartuşlarını taktıktan sonra altı ay içerisinde ve son kullanma tarihinden önce kullanın.

Renk	Parça Numarası	
	DX5000 serisi	CX4900 serisi
Black (Siyah)	T0711	T0731
Cyan (Açık Mavi)	T0712	T0732
Magenta (Eflatun)	T0713	T0733
Yellow (Sarı)	T0714	T0734

### Dikkat:

Epson, orijinal Epson mürekkep kartuşlarını kullanmanızı önermektedir. Orijinal olmayan mürekkep kullanılması Epson'un garanti kapsamına girmeyen hasarlara neden olabilir ve bazı koşullarda yazıcının istikrarsız çalışmasına yol açabilir. Epson, orijinal olmayan mürekkeplerin kalitesini ve güvenilirliğini garanti edemez. Orijinal olmayan mürekkep kullanıldığında mürekkep kartuşu durumu görüntülenmez.

## Mürekkep kartuşu güvenlik önlemleri

### Uyarı:

Ellerinize mürekkep bulaşırsa hemen sabun ve suyla yıkayın. Mürekkep gözünüze kaçarsa gözünüzü hemen bol suyla yıkayın. Hala rahatsızlık duyarsanız veya görüş sorunları olursa hemen bir doktora başvurun.

- Ürünün zarar görmesini önlemek için, yazdırma kafasını kesinlikle elle hareket ettirmeyin.
- Bir mürekkep kartuşundaki mürekkep bittiğinde, diğer kartuşlarda mürekkep bulunsa bile yazdırmaya veya kopyalamaya devam edemezsiniz.
- Boş kartuşu yeni bir kartuş takana kadar ürüne takılı bırakın. Aksi takdirde yazdırma kafasındaki püskürtme kanallarında kalan mürekkep kuruyabilir.
- Her bir mürekkep kartuşundaki IC (mürekkep kontrolü) yongası kartuştan kullanılan mürekkebin miktarını doğru olarak izler. Kartuşlar, çıkarılıp tekrar takılsa da kullanılabilir. Ancak, kartuşlar her takıldığında bir miktar mürekkep kullanılır, çünkü bu yazıcı mürekkebin güvenilir olup olmadığını otomatik olarak inceler.
- Düşük mürekkep seviyesine sahip mürekkep kartuşları tekrar takıldığında kullanılamaz.

## Mürekkep kartuşlarını çıkarma ve takma

Başlamadan önce yeni bir mürekkep kartuşuna sahip olduğunuzdan emin olun. Kartuşu değiştirmeye başladığınızda bir oturumda bütün adımları tamamlamalısınız.

1. Ürünün açık olduğundan emin olun.
2. Belge kapağının kapalı olduğundan emin olun, sonra da tarayıcı birimi kaldırın.

**Dikkat:**

Belge kapağı açıkken tarayıcı birimi kaldırmayın.

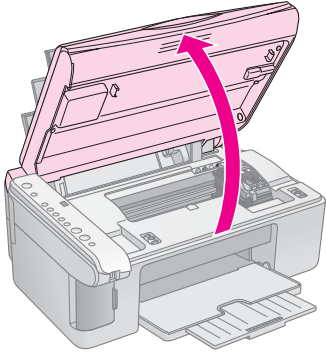

3. **◆** mürekkep düğmesine basıp, serbest bırakın.

mürekkep kartuşu yuvası kontrol konumunu alır ve **On** (Açık) ve **◆** mürekkep ışıkları yanıp sönmeye başlar. Eğer kartuşların mürekkebi bitmiş ya da azalmış ise, ürün bu kartuşu **⊘** işaretine taşır.

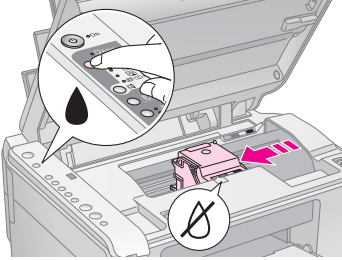

Mürekkep kartuşlarının hiç birinin mürekkebi az değilse ya da bitmemişse, yazdırma kafası mürekkep kartuşu değiştirme konumuna gider. 5.adıma geçin.

**Not:**

**◆** mürekkep düğmesini basılı tutmayın. Eğer üç saniyeden fazla basılı tutulursa, yazdırma kafası temizleme işlemi başlar.

4. **◆** mürekkep düğmesine tekrar basın.

- Eğer mürekkebi bitmiş ya da azalmış kartuş sayısı birden fazlaysa, bir sonraki kartuş **⊘** işaretine gider.
- Mürekkebi azalmış ya da bitmiş mürekkep kartuşlarının tümü saptandığında, yazdırma kafası mürekkep kartuşu değiştirme konumuna gider.

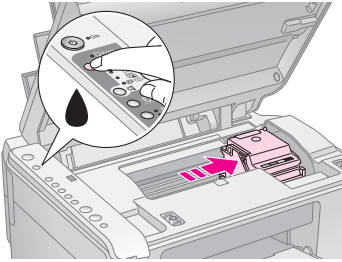

5. Kartuş kapağını açın.

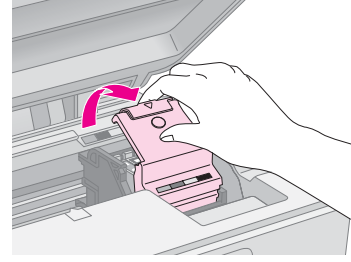
**Dikkat:**

- Yazdırma kafası hareket ederken asla kartuş kapağını açmayı denemeyin. Kartuşlar değiştirme konumuna gelene kadar bekleyin.
- Aşağıda belirtilen parçalara dokunmayın.

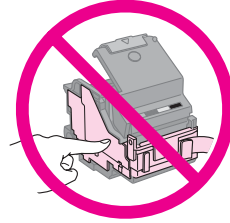

6. Değiştirmek istediğiniz kartuşu çıkarın. Kartuşun arkasındaki tırnağı sıkıştırın ve düz bir şekilde kaldırarak çıkartın. Dikkatli bir şekilde atın.

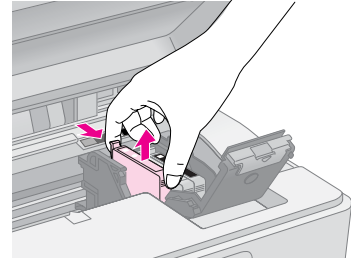
**Dikkat:**

Mürekkep kartuşunu yeniden doldurmayın. Epson tarafından üretilmeyen başka ürünlerin kullanılması Epson garantilerinin kapsamında olmayan zararlara yol açabilir ve bazı durumlarda ürününüzün hatalı çalışmasına neden olabilir.

7. Yeni mürekkep kartuşunun paketini açmadan önce kartuşu dört beş kez çalkalayın. Ardından kartuşu paketinden çıkarın.

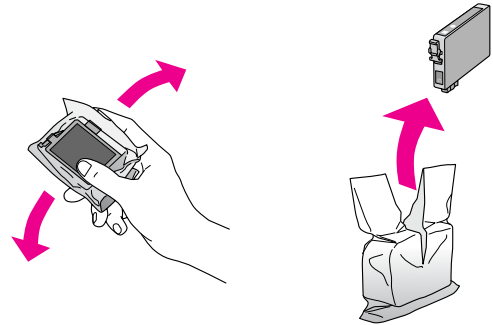

**Dikkat:**

Kartuşun yan tarafındaki yeşil yongaya dokunmayın. Bu, mürekkep kartuşuna zarar verebilir.

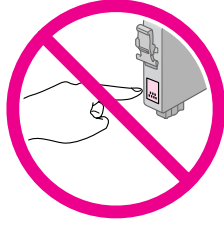

8. Mürekkep kartuşunun altındaki sarı bandı çıkarın.

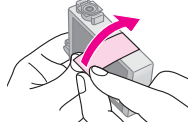

**Dikkat:**

- ❑ Kartuşu takmadan önce sarı bandı çıkarmanız gerekir; aksi takdirde yazdırma kalitesi düşebilir ya da yazdırma işlemi yapamayabilirsiniz.
- ❑ Eğer mürekkep kartuşunu sarı bandı çıkartmadan taktıysanız, kartuşu yazıcıdan çıkartın, sarı bandı çıkartın ve kartuşu yeniden takın.
- ❑ Kartuşun altındaki saydam kapağı çıkarmayın; aksi takdirde kartuş kullanılamaz duruma gelebilir.

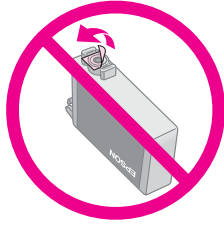

- ❑ Kartuşun üzerindeki etiketi çıkarmayın ya da yırtmayın; aksi takdirde, mürekkep dışarı sızar.

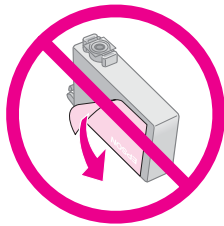

9. Yeni mürekkep kartuşunu yuvaya yerleştirin ve sonra tık sesi çıkartarak yerine oturana kadar aşağı itin.

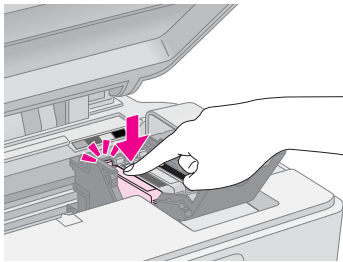

10. Değiştirilmesi gereken diğer mürekkep kartuşlarını da değiştirin.

11. Mürekkep kartuşu kapağını kapatın ve sonra tık sesi çıkartarak yerine oturana kadar bastırın.

**Dikkat:**

Kapağı kapatmakta zorlanıyorsanız bütün kartuşların tam olarak yerlerine oturduğundan emin olun. Tık sesiyle yerine oturduğunu duyana kadar her bir kartuşun üzerine bastırın. Kapağı zorlayarak kapatmayı denemeyin.

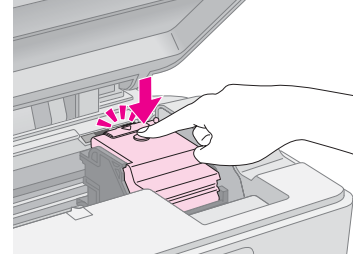

12. Tarayıcı birimini kapatın.

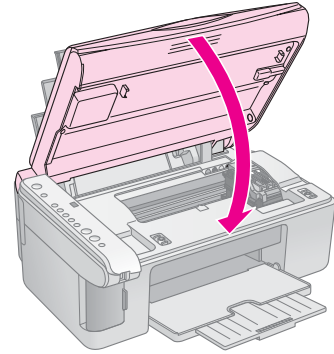

13. **▲** mürekkep düğmesine basın.

Ürün mürekkep doldurma işlemine başlar ve **On** (Açık) ışığı yanıp sönmeye başlar. Bu işlem yaklaşık bir dakika sürer. İşlem bittiğinde, **On** (Açık) ışığının yanıp sönmelerini durur ve yanık konumda kalır ve **▲** mürekkep ışığı söner.

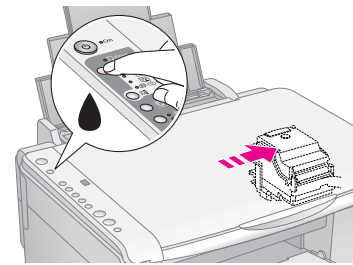

**Dikkat:**

Mürekkep tüketimine neden olduğundan mürekkep doldurma işlemi sırasında ürünü kapatmayın.

**Not:**

Eğer **▲** mürekkep ışığı yanık (yanıp sönmüyorsa), kartuş doğru takılmamış olabilir. **▲** mürekkep ışığı düğmesine yeniden basın ve mürekkep kartuşunu tık sesi çıkartarak yerine oturana dek yeniden takın.

# Yazdırma Kafasını Kontrol Etme ve Temizleme

Çıktılarınız beklenmeyen şekilde açık renkliyse, renkler kayıpsa veya sayfaların üzerinde açık veya koyu renkli çizgiler görürseniz, yazdırma kafasını temizlemeniz gerekebilir. Bu işlem, ürünü uzun süre kullanmadığınızda tıkanabilen yazdırma kafası püskürtme kanallarını temizler.

## Öneri:

Yazdırma kalitesini korumak için ayda en az bir kere ürünü açmanızı tavsiye ederiz.

## Yazdırma kafasını kontrol etme

Herhangi bir yazdırma kafası püskürtme kanalının tıkalı olup olmadığını görmek veya yazdırma kafasını temizledikten sonra sonucu kontrol etmek için bir püskürtme kanalı kontrol deseni yazdırabilirsiniz.

1. Ürünü kapatın.
2. A4 boyutunda düz kağıt yükleyin (➔ sayfa 8).
3. **●** mürekkep düğmesini basılı olarak tutarken, üç saniye boyunca **⏻ On (Açık)** düğmesini de basılı tutun.  
Ürün açılır ve bir test sayfası yazdırır. Test sayfasında, ayrıca, her kartuşta kalan mürekkep miktarı yüzdesini de görebilirsiniz.
4. Yazdırdığınız püskürtme kanalı kontrol desenini inceleyin. Aşağıda gösterildiği gibi her dereceli çizgi tam ve boşluksuz olmalıdır.

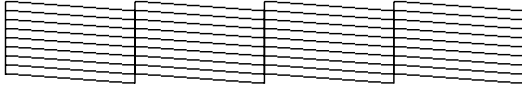

- Çıktılarınız normal görünüyorsa yazdırma kafasının temizlenmesine gerek yoktur.
- Aşağıda gösterildiği şekilde herhangi bir boşluk görürseniz yazdırma kafasını bir sonraki bölümde açıklandığı şekilde temizleyin.



## Yazdırma kafasını temizleme

Yazdırma kafasını, mürekkebi gerektiği gibi sevk etmesini sağlayacak şekilde temizlemek için şu adımları izleyin. Yazdırma kafasını temizlemeden önce yazdırma kafasının temizlenmesi gerekip gerekmediğini anlamak için püskürtme kanalı kontrolü yapın (➔ "Yazdırma kafasını kontrol etme", sayfa 20).

## Not:

- ❑ Yazdırma kafası temizleme işleminde mürekkep kullanıldığı için sadece kalite düştüğünde temizleyin.
- ❑ **●** mürekkep ışığı yanıkça veya yanıp sönüyorsa, yazdırma kafasını temizleyemezsiniz. Önce, değişmesi gereken mürekkep kartuşunu değiştirmeniz gerekir (➔ "Mürekkep Kartuşlarını Değiştirme", sayfa 17).

1. Ürünün açık ve **●** mürekkep ışığının kapalı olduğundan emin olun.
2. **●** mürekkep düğmesini **On (Açık)** ışığı yanıp sönmeye başlayana kadar üç saniye boyunca basılı tutun. Yazdırma kafası temizleme döngüsü başlar ve **On (Açık)** ışığı yanıp sönmeye devam eder.

## ⚠ Dikkat:

Kafa temizleme işlemi yürütülürken ürünü kapatmayın. Bu, ürünün zarar görmesine neden olabilir.

3. **On (Açık)** ışığının yanıp sönmeye durduğunda, sonuçları kontrol etmek için püskürtme kanalı kontrol deseni yazdırın (➔ "Yazdırma kafasını kontrol etme", sayfa 20).

Boşluklar varsa ya da test deseni hala soluksa, başka bir temizleme döngüsü uygulayın ve püskürtme kanallarını tekrar kontrol edin.

## Not:

Üç ya da dört defa temizleme işlemi yaptıktan sonra herhangi bir düzelme görmezseniz, ürünü kapatın ve bir gece bekleyin. Bu, kurumuş olan mürekkebin yumuşamasını sağlar. Sonra yazdırma kafasını tekrar temizlemeyi deneyin. Kalitede hala düzelme yoksa, mürekkep kartuşlarından biri eski ya da hasarlı olabilir ve değiştirilmesi gerekir (➔ "Mürekkep Kartuşlarını Değiştirme", sayfa 17).

# Yazdırma Kafasını Hizalama

Püskürtme kanalı kontrol deseninde dikey çizgilerin düzgün şekilde hizalanmadığını fark ederseniz, bu sorunu yazdırma kafasını hizalayarak giderebilirsiniz.

Yazdırma kafasını düğmelere basarak hizalayabilir ya da bilgisayarınızdan Print Head Alignment (Yazdırma Kafası Hizalama) yardımcı programını çalıştırabilirsiniz. Hizalamanın en iyi şekilde yapılması için yardımcı programın kullanılması tavsiye edilir.

Yazdırma kafasını düğmeleri kullanarak hizalamak için aşağıdaki adımları izleyin.

1. Ürünün kapalı olduğundan emin olun.
2. A4 boyutunda düz kağıt yükleyin (➔ sayfa 8).
3. **Ⓞ [Copies]** (Kopya Sayısı) düğmesini basılı olarak tutarken, üç saniye boyunca **⏻ On (Açık)** düğmesini de basılı tutun.  
Dört sıra hizalama deseni yazdırılır.
4. Desen No. 1'e bakın ve fark edilir düzensiz çizgilerin olmadığı en düz yazdırılmış deseni bulun.

5. **[Copies]** (Kopya Sayısı) düğmesine, o desenin numarası **[Copies]** (Kopya Sayısı) penceresinde belirene kadar basın.
6. **Start** (Başlat) **[B&W]** (Siyah Beyaz) düğmesine basın.
7. Diğer hizalama desenlerinin her biri için 5 ila 6. adımları tekrarlayın.

## Bu Ürünü Temizleme

Ürünün en iyi şekilde çalışması için, aşağıdaki prosedürü kullanarak ürünü düzenli aralıklarla temizleyin.

1. Güç kablosunu çıkarın.
2. Sayfa besleyicideki kağıtları çıkarın.
3. Sayfa besleyicideki toz ve kiri dikkatli bir şekilde temizlemek için yumuşak bir fırça kullanın.
4. Belge tablasının cam yüzeyi kirlenirse, yumuşak, kuru ve temiz bir bezle temizleyin. Cam yüzeyde yağ ya da çıkarılması zor herhangi bir malzeme leke bıraktıysa, bu lekeyi çıkarmak için az miktarda cam temizleyici ve yumuşak bir bez kullanın. Tüm kalan sıvıları silin.
5. Ürünün içine yanlışlıkla mürekkep dökülürse, mürekkebi resimde gösterilen alandan çıkarmak için yumuşak, kuru ve temiz bir bez kullanın.

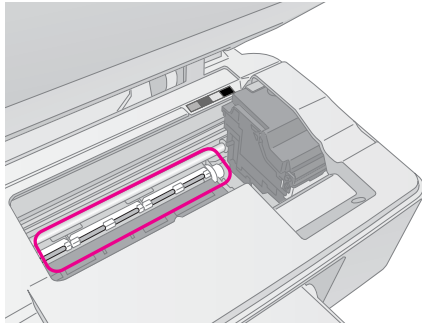

### ⚠ Uyarı:

Ürünün içindeki dişlilere ve silindirlere dokunmamaya dikkat edin.

### ⚠ Dikkat:

- ❑ Belge tablasının yüzeyine kuvvetli bir şekilde bastırmayın.
- ❑ Belge tablasının cam yüzeyini çizmemeye ya da cam yüzeye zarar vermeye dikkat edin ve temizlemek için sert ya da aşındırıcı bir fırça kullanmayın. Hasarlı bir cam yüzey tarama kalitesini düşürebilir.
- ❑ Yazdırma kafası taşıyıcının altındaki metal parçalara yağ uygulamayın.
- ❑ Ürünü temizlemek için kesinlikle alkol ya da tiner kullanmayın. Bu kimyasallar, bileşenlere ve kasaya zarar verebilir.
- ❑ Yazdırma ve tarama mekanizmalarına ve elektronik parçalara su temas etmemesine dikkat edin.
- ❑ Ürünün içine yağlama malzemeleri püskürtmeyin. Uygun olmayan yağların kullanılması mekanizmaya zarar verebilir. Yağlama yapılması gerekirse, bayinize ya da yetkili servise başvurun.

## Bu Ürünün Nakliyesi

Ürünü bir yere taşımanız gerekirse, nakliye için kendi kutusuna ya da aynı boyutta başka bir kutuya koymanız gerekir.

### ⚠ Dikkat:

- ❑ Ürünü saklarken veya naklederken yan yatırmamaya, yatay olarak yerleştirmemeye veya ters çevirmemeye dikkat edin; aksi takdirde kartuşlardan mürekkep sızabilir.
  - ❑ Mürekkep kartuşlarını takılı bırakın; kartuşların nakliye için çıkartılması ürüne zarar verebilir.
1. Sayfa besleyiciden bütün kağıtları çıkarın ve ürünün kapalı olduğundan emin olun.
  2. Tarayıcı birimini açın ve yazdırma kafasının sağda, başlangıç konumunda olduğundan emin olun.
  3. Mürekkep kartuşu yuvasını, şekilde gösterildiği gibi, kasaya bantla sabitleyin.

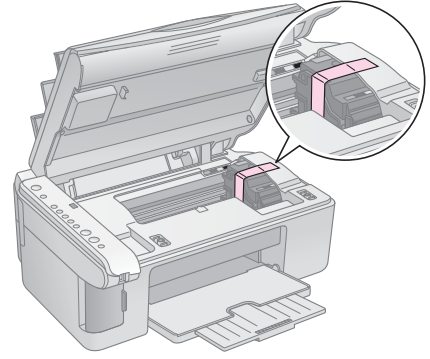

4. Tarayıcı birimini kapatın.
5. Elektrik kablosunu elektrik prizinden çıkarın ve sonra USB kablosunu bilgisayarınızdan çıkarın.
6. Kağıt desteğini, besleyici koruyucusunu ve çıktı tepsisini kapatın.

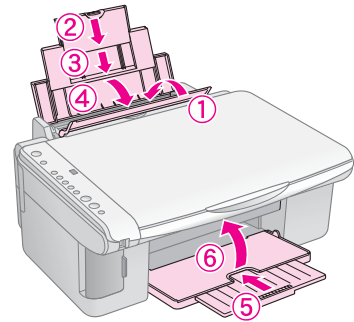

7. Ürünü, beraberinde gelen koruyucu materyallerle birlikte kutusuna yerleştirerek yeniden paketleyin.

Ürünü naklederken düz tutun. Ürünü gideceği yere götürdükten sonra yazdırma kafasını sabitleyen bandı çıkarın. Yazdırma kalitesinde bir düşüş fark ederseniz, bir temizleme döngüsü yapın (➔ "Yazdırma Kafasını Kontrol Etme ve Temizleme", sayfa 20) ya da yazdırma kafasını hizalayın (➔ "Yazdırma Kafasını Hizalama", sayfa 20).

# Sorunları Çözme

Ürünle ilgili herhangi bir sorun olduğunda, neyin sebep olduğunu teşhis etmek için kumanda panelindeki ışıkları ve [Copies] (Kopya Sayısı) penceresindeki kod numaraları veya harfleri kontrol edin.

Ayrıca, ürünün bilgisayar olmadan kullanılması durumundaki sorun giderme önerileri için "Sorunlar ve Çözümler", sayfa 24 bölümüne de bakabilirsiniz. Ürünün bilgisayarla kullanılması hakkında yardım almak için yazılım CD-ROM'unda bulunan *User's Guide* (Kullanım Kılavuzu) bölümüne bakın.

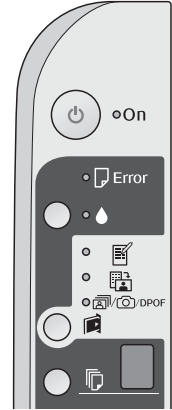

## Hata Göstergeleri

- : Işığın açık olduğunu gösterir.
- : Işığın yanıp söndüğünü gösterir.

Işıklar/Kod	Neden	Çözüm
● [Error] (Hata)	Sayfa besleyiciye kağıt yüklenmemiş.	Sayfa besleyiciye kağıt yükleyin (➔ "Kağıt Kullanma", sayfa 8) Sonra, devam etmek için ⬠ <b>Start</b> (Başlat) 0000 [Color] (Renkli) ya da iptal etmek için Ⓞ <b>Stop</b> (Durdur) düğmesine basın.
	Sayfa besleyiciye birden çok sayfa beslenmiş.	Kağıtları çıkartın ve yeniden yükleyin (➔ "Kağıt Kullanma", sayfa 8). Sonra, devam etmek için ⬠ <b>Start</b> (Başlat) 0000 [Color] (Renkli) ya da iptal etmek için Ⓞ <b>Stop</b> (Durdur) düğmesine basın.
● [Error] (Hata)	Kağıt sıkışmış.	Sıkışan kağıdı çıkarın (➔ "Kağıt besleme sorunları", sayfa 24).
●	Bir mürekkep kartuşunun mürekkebi azalmış.	Mürekkep kartuşunu değiştirin (➔ "Mürekkep Kartuşlarını Değiştirme", sayfa 17).
●	Bir mürekkep kartuşu tükenmiş veya yanlış takılmış.	Eğer bir kartuş biterse, onu değiştirene kadar yazdıramazsınız. Mürekkep kartuşunu değiştirin (➔ "Mürekkep Kartuşlarını Değiştirme", sayfa 17).
● [Error] (Hata)	Desteklenmeyen bir bellek kartı takılmış.	Bellek kartını çıkarın (➔ "Bir Bellek Kartını Kullanma", sayfa 12).
● [Print Index Sheet -A4- (Dizin Sayfası Yazdır -A4-)]	Bellek kartında geçerli resim yok.	
● [Print From Index Sheet (Dizin sayfasından yazdır)]		
● [Print All/DPOF/PictBridge (Tümünü Yazdır/DPOF/PictBridge)]		
[Copies (Kopya Sayısı)] [1]		
● [Error] (Hata)	Düzgün yerleştirilmediği için bir dizin sayfası tanınmadı.	Dizin sayfasını belge tablasına düzgün şekilde yerleştirin, sayfanın üst kenarını camın sol kenarıyla hizalayın. Sonra, ⬠ <b>Start</b> (Başlat) 0000 [Color] (Renkli) ya da iptal etmek için Ⓞ <b>Stop</b> (Durdur) düğmesine basın.  Dizin sayfası düzgün şekilde yazdırılmadı. Dizin sayfasını yazdırın, işaretleyin ve tekrar deneyin (➔ "Dizin Sayfasını Kullanarak Fotoğrafları Seçme ve Yazdırma", sayfa 14).
● [Print From Index Sheet (Dizin sayfasından yazdır)]		
[Copies (Kopya Sayısı)] [2]		

Işıklar/Kod	Neden	Çözüm
<ul style="list-style-type: none"> <li>●  <b>Error</b> (Hata)</li> <li>●  <b>Print From Index Sheet</b> (Dizin Sayfasından Yazdır)</li> <li> <b>[Copies]</b> (Kopya Sayısı) <span style="border: 1px solid black; padding: 2px;">3</span></li> </ul>	Dizin sayfası hatalı işaretlendi.	Dizin sayfasını çıkarın, düzgün şekilde işaretleyin ve tekrar deneyin (➔ "2. Dizin sayfasından fotoğraf seçme", sayfa 14).
<ul style="list-style-type: none"> <li>●  <b>Error</b> (Hata)</li> <li>●  <b>Print From Index Sheet (Dizin sayfasından yazdır)</b></li> <li> <b>[Copies]</b> (Kopya Sayısı) <span style="border: 1px solid black; padding: 2px;">4</span></li> </ul>	Dizin sayfası bellek kartındaki fotoğraflarla eşleşmiyor.	Bellek kartını çıkarın ve dizin sayfasını yazdırmak için kullanılan kartı takın—ya da düzgün dizin sayfasını belge tablasına yerleştirin. Sonra, devam etmek için <b>Start</b> (Başlat) 0000 <b>[Color]</b> (Renkli) ya da iptal etmek için <b>Stop</b> (Durdur) düğmesine basın.
<ul style="list-style-type: none"> <li>●  <b>Error</b> (Hata)</li> <li>●  <b>Print All/DPOF/PictBridge (Tümünü Yazdır/DPOF/PictBridge)</b></li> <li> <b>[Copies]</b> (Kopya Sayısı) <span style="border: 1px solid black; padding: 2px;">P</span></li> </ul> <p>Kod P çift yanıp sönüyor</p>	Desteklenmeyen bir aygıt bağlanmış.	Bağlanmış olan aygıtı çıkartın veya <b>Stop</b> (Durdur) düğmesine basın. Bir dijital fotoğraf makinesi destekleniyorsa, <b>P</b> normal biçimde yanıp sönür.
<ul style="list-style-type: none"> <li>●  <b>Error</b> (Hata)</li> <li> <b>[Copies]</b> (Kopya Sayısı) <span style="border: 1px solid black; padding: 2px;">H</span></li> </ul>	Kağıt kalınlık kolu <input checked="" type="checkbox"/> konumuna ayarlanır.	Kolu <input type="checkbox"/> konumuna ayarlayın.
<ul style="list-style-type: none"> <li>●  <b>Error</b> (Hata)</li> <li>● </li> <li>● Diğer tüm ışıklar</li> <li> <b>[Copies]</b> (Kopya Sayısı) <span style="border: 1px solid black; padding: 2px;">E</span></li> </ul>	Yazıcıdaki atık mürekkep süngeri doymuş.	Değiştirilmesi için yetkili satıcınıza başvurun (➔ "Müşteri Desteğine Başvurma", sayfa 26).
<ul style="list-style-type: none"> <li>● Tüm ışıklar</li> <li> <b>[Copies]</b> (Kopya Sayısı) <span style="border: 1px solid black; padding: 2px;">E</span></li> </ul>	Ürünle ilgili bir sorun var.	Ürünü kapatın ve sonra yeniden açın. Hata mesajı silinmezse, yetkili satıcınıza başvurun (➔ "Müşteri Desteğine Başvurma", sayfa 26).

# Sorunlar ve Çözümler

Ürünü kullanırken sorunla karşılaştığınızda aşağıdaki çözümleri kontrol edin.

## Ayar sorunları

Ürün açıldıktan sonra gürültü yapıyor.

- Koruyucu bandın yazdırma kafasını engellemediğinden emin olun. Yazdırma kafasını serbest bıraktıktan sonra, cihazı kapatın, bir süre bekleyin ve yeniden açın.

Ürün mürekkep kartuşu takıldıktan sonra gürültü yapıyor.

- Mürekkep kartuşlarını taktığınızda mürekkep tahliye sisteminin doldurulması gerekir. Doldurma işlemi tamamlanana kadar bekleyin, sonra ürünü kapatın. Ürün erken kapatılırsa, bir sonraki açışınızda fazladan mürekkep kullanabilir.
- Mürekkep kartuşlarının sıkı bir şekilde yerleştiğinden ve ürünün içinde ambalaj materyali kalmadığından emin olun. Kartuş kapağını açın ve kartuşları tık sesiyle yerlerine oturana kadar itin. Cihazı kapatın, bir süre bekleyin ve sonra yeniden açın.

Yazılımı yükledikten sonra bilgisayarınızı yeniden başlatmanızı isteyen ekran belirmedi.

- Yazılım düzgün yüklenmemiştir. CD-ROM'u çıkarın ve tekrar takın ve yazılımı tekrar yükleyin.

## Yazdırma ve kopyalama sorunları

Ürün açık, fakat hiç bir şey basmıyor.

- Püskürtme kanalı kontrolü yapın (➔ "Yazdırma kafasını kontrol etme", sayfa 20). Eğer bir şey basılmazsa, yazdırma kafasını temizlemeniz gerekebilir.

Ürün, yazdırma yapıyormuş gibi sesler çıkartıyor ama bir şey yazdırmıyor.

- Yazdırma kafası püskürtme kanallarının temizlenmesi gerekiyor olabilir (➔ "Yazdırma kafasını kontrol etme", sayfa 20).
- Ürünün düz ve sabit bir zeminde olduğundan emin olun.

Kenar boşlukları hatalı.

- Orijinalin, belge tablosunun sol üst kenarına konumlandırıldığından emin olun.
- Kopyanın kenarları kırılmışsa, orijinali köşeden biraz uzaklaştırın.
- Kağıt boyutu ayarlarının yüklediğiniz kağıda göre doğru olduğundan emin olun.

- Kağıdın, sol kenar kılavuzu kağıda hafifçe temas eder bir halde, tamamen sağa dayanmış ve kısa kenarı önce gelecek şekilde yerleştirildiğinden emin olun (➔ "Kağıt Yükleme", sayfa 8).

- Sol kenar kılavuzunun içindeki  $\equiv$  ok işaretini geçecek şekilde kağıt yüklemeyin (➔ "Kağıt Yükleme", sayfa 8).

Boş sayfalar yazdırılıyor.

- Kağıt boyutu ayarlarının yüklediğiniz kağıda göre doğru olduğundan emin olun.
- Yazdırma kafası püskürtme kanallarının temizlenmesi gerekiyor olabilir (➔ "Yazdırma kafasını temizleme", sayfa 20).

## Kağıt besleme sorunları

Kağıt doğru beslenmiyor veya sıkışmış.

- Kağıt beslenmiyorsa, kağıdı sayfa besleyiciden çıkartın. Kağıdı havalandırın, sağ tarafa yerleştirin ve sol kenar kılavuzunu kağıda doğru kaydırın (ama çok sıkıştırmayın). Kağıdın, besleme koruyucusunun önünde olmadığından emin olun.
- Sol kenar kılavuzunun içindeki  $\equiv$  ok işaretini geçecek şekilde kağıt yüklemeyin (➔ "Kağıt Yükleme", sayfa 8).

- Eğer kağıt sıkışmışsa, **Error** (Hata) ışığı yanıp söner. Sıkışan kağıdı çıkarmak için aşağıdaki adımları izleyin:

1. Sıkışan kağıdı çıkarmak için **Start** (Başlat) 0000 [**Color**] (Renkli) düğmesine basın. Sıkışan kağıt çıkarılmazsa, bir sonraki adıma geçin.
2. Kağıt, sayfa besleyici ya da çıktı tepsisi yakınında sıkıştıysa, hafifçe çekerek çıkarın ve ardından **Start** (Başlat) 0000 [**Color**] (Renkli) düğmesine basın.

Kağıt ürünün içinde kaldıysa, ürünü kapatmak için **On** (Açık) düğmesine basın. Tarayıcı birimini açın ve içindeki kağıdı ve yırtılan parçaları çıkarın. Tarayıcı birimi geriye doğru çekmeyin; kağıt besleyiciye hasar verebilirsiniz. Tarayıcı birimini kapatın, sonra ürünü tekrar açın.

- Kağıt sık sık sıkışiyorsa, sol kenar kılavuzunun kağıdı çok sıkıştırmadığından emin olun. Daha az kağıt yüklemeyi deneyin.



## Baskı kalitesi sorunları

Çıktılarınızda veya kopyalarınızda bantlaşma (açık renkli çizgiler) görünüyor.



- Yazdırma kafasını temizleyin (➔ "Yazdırma kafasını kontrol etme", sayfa 20).
- Doğru kağıt türünü seçtiğinizden emin olun (➔ "Kağıt Seçme", sayfa 8).
- Kağıdın yazdırılabilir tarafının (daha beyaz veya daha parlak) yukarı baktığından emin olun.
- Mürekkep kartuşlarının değiştirilmesi gerekebilir (➔ "Mürekkep kartuşlarını çıkarma ve takma", sayfa 17).
- Yazdırma kafasını hizalayın (➔ "Yazdırma Kafasını Hizalama", sayfa 20).
- Belge tablasını temizleyin (➔ "Bu Ürünü Temizleme", sayfa 21).

Çıktılarınız bulanık ve mürekkep yayılmış.



- Belgenin, belge tablasına düz bir şekilde yerleştirildiğinden emin olun. Resmin sadece bir bölümü bulanıksa, orijinaliniz kırışık veya buruşmuş olabilir.
- Ürünün yan yatırılmadığından veya dengeli olmayan bir yüzeye yerleştirilmediğinden emin olun.
- Kağıdın nemli, kırışmış veya yüzü aşağı bakacak şekilde (daha beyaz veya daha parlak yazdırılabilir tarafın yukarı bakması gerekir) olmadığından emin olun. Yüzü yukarı bakacak şekilde yeni kağıt yükleyin.
- Özel kağıtla birlikte bir destek sayfası kullanın veya kağıdı, her defasında bir yaprak olacak şekilde yüklemeyi deneyin.
- Bir kerede yalnızca bir kağıt yükleyin. Sayfaları, çıktı tablasında çok fazla birikmesine izin vermeden çıktı tepisinden alın.
- Yazdırma kafasını hizalayın (➔ "Yazdırma Kafasını Hizalama", sayfa 20).

- Belge tablasına belge yerleştirmeden birkaç kopya yapın.
- Sadece Epson tarafından tavsiye edilen kağıtları ve orijinal Epson kartuşlarını kullanın.
- Çoğu kağıt türü için kağıt kalınlık kolunu  konumuna getirin. Zarf üzerine yazdırıyorsanız, kolu  konumuna ayarlayın.
- Belge tablasını temizleyin (➔ "Bu Ürünü Temizleme", sayfa 21).

Çıktınız soluk veya boşluklar var.

- Yazdırma kafasını temizleyin (➔ "Yazdırma kafasını temizleme", sayfa 20).
- Düzensiz dikey çizgiler görürseniz, baskı kafasını hizalamanız gerekebilir (➔ "Yazdırma Kafasını Hizalama", sayfa 20).
- Mürekkep kartuşları eski veya mürekkep azalmış olabilir. Mürekkep kartuşlarını değiştirin (➔ "Mürekkep Kartuşlarını Değiştirme", sayfa 17).
- Doğru kağıt türünü seçtiğinizden emin olun (➔ "Kağıt Seçme", sayfa 8).
- Kağıdınızın hasarlı, eski, kirli veya yüzü aşağı bakacak şekilde yüklenmiş olmadığından emin olun. Eğer öyleyse, daha beyaz veya daha parlak yüzü yukarı bakacak şekilde yeni kağıt yükleyin.

Çıktınız damarlı.

- Fotoğraf yazdırıyor veya kopyalıyorsanız, çok fazla büyütmediğinizden emin olun. Daha küçük yazdırmayı deneyin.
- Yazdırma kafasını hizalayın (➔ "Yazdırma Kafasını Hizalama", sayfa 20).

Renkler yanlış ya da eksik görünüyor.

- Yazdırma kafasını temizleyin (➔ "Yazdırma kafasını temizleme", sayfa 20).
- Mürekkep kartuşları eski veya mürekkep azalmış olabilir. Mürekkep kartuşlarını değiştirin (➔ "Mürekkep Kartuşlarını Değiştirme", sayfa 17).
- Doğru kağıdı yüklediğinizden ve kontrol panelinde bu kağıt için doğru ayarı seçtiğinizden emin olun.
- Kağıt bitmesi halinde, en kısa zamanda kağıt koyun. Ürün uzun süre kağıtsız bırakılırsa, bir sonraki kopyalama veya yazdırma işleminizde renkler hatalı çıkabilir.

### Görüntü boyutu veya konumu yanlış.

- Doğru kağıdı yüklediğinizden ve kontrol panelinde bu kağıt için doğru ayarı seçtiğinizden emin olun.
- Orijinal belgenizin belge tablasına doğru yerleştirildiğinden emin olun (➔ "Orijinalleri Belge Tablasına Yerleştirme", sayfa 10).
- Belge tablasını temizleyin (➔ "Bu Ürünü Temizleme", sayfa 21).

### Diğer sorunlar

Ürünü kapattığımızda, ürünün içindeki kırmızı lamba yanık kalabilir.

- Bu lamba maksimum 15 dakika yanık kalacak daha sonra otomatik olarak sönecektir. Bu bir arıza belirtisi değildir.

## Müşteri Desteğine Başvurma

### Bölgesel müşteri hizmetleri

Epson ürününüz doğru çalışmıyorsa ve ürün belgelerindeki sorun giderme bilgilerini kullanarak sorunu çözemiyorsanız, yardım için müşteri destek hizmetlerine başvurun. Bölgenizdeki müşteri desteği aşağıdaki listede bulunmuyorsa, ürünü satın aldığınız bayi ile irtibat kurun.

Aşağıdaki bilgileri vermeniz durumunda müşteri desteği size çok daha hızlı yardımcı olacaktır:

- Ürün seri numarası  
(Seri numarası etiketi genellikle ürünün arkasındadır.)
- Ürün modeli
- Ürün yazılımı sürümü  
(**About** (Hakkında), **Version Info** (Sürüm Bilgisi) düğmesini veya ürün yazılımındaki benzer düğmeyi tıklatın.)
- Bilgisayarınızın markası ve modeli
- Bilgisayarınızdaki işletim sisteminin adı ve sürümü
- Normal olarak ürünle birlikte kullandığınız yazılım uygulamalarının adları ve sürümleri

#### Not:

Müşteri desteğine başvurma konusunda daha fazla bilgi almak için, çevrimiçi *User's Guide* (Kullanım Kılavuzu) bölümüne bakın.

Avrupa	
URL	<a href="http://www.epson.com">http://www.epson.com</a> En yeni sürücüler, SSS'ler, kılavuzlar ve diğer indirilebilir belgeler için yerel EPSON web sitenizin Destek bölümünü seçin.
EPSON Müşteri desteğine başvurma hakkında bilgi edinmek için Tüm Avrupa Garanti Belgesi'ne bakın.	



# EPSON

EXCEED YOUR VISION



MEMORY STICK PRO™



## Mürekkep kartuşlarını satın alma

Ürün adı	Black (Siyah)	Cyan (Açık Mavi)	Yellow (Sarı)	Magenta (Eflatun)
DX5000 serisi	T0711	T0712	T0714	T0713
CX4900 serisi	T0731	T0732	T0734	T0733