

Посібник користувача

– для використання без комп'ютера –



Вступ

Важливі вказівки з безпеки.....	1
Заява про авторські права	2
Функції панелі керування.....	2



Компоненти пристрою та функції панелі керування

Компоненти	3
Функції панелі керування.....	4



Робота з папером

Вибір паперу	6
Завантаження паперу.....	6



Копіювання

Розміщення оригіналів на планшеті	8
Копіювання документів.....	8
Копіювання фотознімків	10



Друк з картки пам'яті

Використання карток пам'яті	12
Друк фотографій	14
Друк фотознімків з використанням контрольного аркуша	16



Друк з цифрової камери

Вимоги до цифрової камери.....	18
Підключення та друк.....	18



Обслуговування

Заміна чорнильних картриджів.....	19
Перевірка і прочищення друкувальної голівки	22
Калібрування друкувальної голівки	23
Чищення пристрою	24
Транспортування пристрою	24







Усунення несправностей

Повідомлення про помилки.....	26
Вирішення проблем.....	28
Служба підтримки.....	30

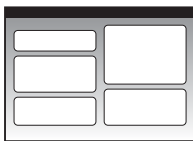

Список позначок на панелі керування	31
---	----

Де шукати інформацію

Друковані посібники	
	Встановлення Спочатку ознайомтеся з цим аркушем. На цьому аркуші міститься інформація про налаштування пристрою та встановлення програмного забезпечення. Тут також є інформація про завантаження паперу та правила розміщення оригіналів документів.
(цей посібник) 	Посібник користувача - інструкція про використання пристрою без комп'ютера В цьому посібнику міститься інформація, як користуватися пристроєм без підключення до комп'ютера, в тому числі, інструкції щодо копіювання документів та друку з карток пам'яті. Якщо при використанні пристрою у вас виникли проблеми, зверніться до розділу "Усунення несправностей" в цьому посібнику.
Електронні посібники	
	Посібник користувача В цьому посібнику містяться інструкції щодо друку та сканування при підключенні пристрою до комп'ютера, а також інформація про програмне забезпечення. Цей посібник знаходиться на компакт-диску з програмним забезпеченням і встановлюється автоматично при встановленні програмного забезпечення. Щоб ознайомитися з цим посібником, двічі клацніть позначку на робочому столі вашого комп'ютера.
 	Електронна довідкова система Для всіх застосувань, які містяться на компакт-диску з програмним забезпеченням, скомпоновано довідкові системи. З неї можна отримати детальну інформацію щодо кожного з застосувань.

Важливі вказівки з безпеки

Перед використанням пристрою, прочитайте ці вказівки і дотримуйтесь їх.

- Користуйтеся лише шнуром живлення, який додається до пристрою. Використання іншого шнура може призвести до пожежі або враження електричним струмом. Не використовуйте шнур живлення з іншими приладами.
- Перевірте, чи відповідає шнур живлення місцевим стандартам безпеки.
- Використовуйте джерело живлення лише того типу, який вказано на бирці пристрою.
- Розташуйте пристрій біля розетки, щоб пристрій легко було відключити від мережі.
- Не користуйтеся пошкодженим або зношеним шнуром живлення.
- Якщо для підключення пристрою використовується подовжувач, перевірте, чи загальний струм у пристроях, увімкнутих у цей подовжувач, не перевищує номінальний струм подовжувача. Також перевірте, чи загальний номінальний струм пристроїв, увімкнутих у розетку, не перевищує номінальний струм розетки.
- Уникайте місць зі швидкими змінами температури й вологості, які зазнають впливу ударів або вібрації, а також місць, де багато пилу.
- Залишіть біля пристрою достатньо місця для забезпечення вентиляції. Не перекривайте доступ повітря до отворів у корпусі пристрою і не встромляйте сторонні предмети в гнізда.
- Не розміщуйте пристрій поряд із джерелами тепла або під прямими сонячними променями.
- Встановлюйте пристрій на рівну стійку поверхню, яка в усіх напрямках перевищує габарити пристрою. Пристрій не буде працювати нормально, якщо він установлений на похилій поверхні.
- Встановлюйте пристрій на відстані щонайменше 10 см від стіни.
- Не відкривайте сканер під час копіювання, друк або сканування.
- Не проливайте на пристрій рідину.
- Не застосовуйте всередині пристрою або біля нього аерозолі, які містять легкозаймисті гази. Це може призвести до пожежі.
- Не намагайтеся самостійно проводити технічне обслуговування пристрою, якщо це спеціально не обумовлено в документації.
- У разі виникнення перелічених нижче проблем відключіть пристрій від мережі й зверніться за допомогою до кваліфікованих спеціалістів: пошкодження шнура живлення або штепселя; у пристрій потрапила рідина; принтер упав, або пошкоджено корпус; пристрій працює не так, як належить, або значно змінилися його експлуатаційні характеристики. Не користуйтеся засобами керування, які не описані в інструкції з експлуатації.
- При зберіганні або або транспортуванні пристрою, не нахиляйте його, не ставте на бік і не перевертайте, інакше з картриджів може витекти чорнило.
- Будьте обережними, щоб не защемити пальці, закриваючи блок сканера.

Запобіжні заходи при використанні чорнильних картриджів

- Зберігайте чорнильні картриджі в місцях, недоступних для дітей, не пийте чорнило.
- Обережно поводьтеся з використаними картриджами, тому що біля сопел може залишитися чорнило. Якщо чорнило потрапило на шкіру, ретельно змийте його водою з милом. Якщо чорнило потрапило в очі, негайно змийте його водою. Якщо після цього залишаються неприємні відчуття або погіршився зір, негайно зверніться до лікаря.
- Не засовуйте руки у пристрій і не торкайтеся картриджів під час друку.
- Встановлюйте новий чорнильний картридж одразу після виймання використаного. Якщо картриджі не встановлені у пристрій, то це може призвести до пересихання голівки й до того, що пристрій перестане друкувати.
- Якщо картридж виймається з пристрою для використання в майбутньому, захистіть отвір для подачі чорнил від пересихання і зберігайте картридж у тих самих умовах, що й принтер. Зверніть увагу, що наявність клапана отвору подачі чорнила виключає потребу закривати його кришками або пробками, але чорнило може забруднити предмети, які торкаються картриджа. Не торкайтеся картриджа, отвору для подачі чорнил або зони біля нього.

Попередження, застереження та примітки

Дотримуйтеся вказівок, які наведено в даному посібнику:

Попередження.

Попереджень необхідно ретельно дотримуватися, щоб уникнути тілесних ушкоджень.

Застереження:

Застережень треба дотримуватися, щоб уникнути пошкодження устаткування.

Примітка:

Примітки містять важливу інформацію і корисні поради щодо експлуатації пристрою.

Порада:

Поради містять підказки щодо використання пристрою.

Заява про авторські права

Без попереднього письмового дозволу корпорації Seiko Epson жодну частину цього документа не можна відтворювати, зберігати в пошуковій системі або передавати в будь-якому вигляді й будь-якими засобами: електронними, механічними, фотографічними, шляхом відеозапису або іншим способом. Інформація, що міститься у даному документі, призначена тільки для використання з даним виробом. Корпорація Epson не несе відповідальності за будь-які наслідки застосування цієї інформації до інших принтерів.

Ані корпорація Seiko Epson, ні її філіали не несуть відповідальності за шкоду, збитки, витрати або вадатки покупця цього продукту або третіх сторін, завдані в результаті аварій, неправильного або неналежного використання цього продукту, його несанкціонованих модифікацій, виправлень і змін або (за виключенням США) будь-якого відхилення від інструкцій з експлуатації й технічного обслуговування, наданих корпорацією Seiko Epson.

Корпорація Seiko Epson не несе відповідальності за будь-яку шкоду або проблеми, що виникнуть у результаті використання будь-яких параметрів або будь-яких продуктів споживання, відмінних від тих, які призначені корпорацією Seiko Epson як Original Epson Products (оригінальні продукти Epson) або Epson Approved Products (продукти, затверджені корпорацією Epson).

Корпорація Seiko Epson не несе відповідальності за будь-яку шкоду, завдану електромагнітним впливом будь-якого інтерфейсного кабелю, використаного у будь-який спосіб, якщо цей кабель не є продуктом, затвердженим корпорацією Seiko Epson.

EPSON® — це зареєстрована торгова марка, а EPSON STYLUS™ і Exceed Your Vision — торгові марки корпорації Seiko Epson.

USB DIRECT-PRINT™ і логотип USB DIRECT-PRINT є торговими марками корпорації Seiko Epson. Copyright © 2002 Seiko Epson Corporation. Усі права захищено.

DPOF™ є торговою маркою компанії CANON INC., Eastman Kodak Company, Fuji Photo Film Co., Ltd. і Matsushita Electric Industrial Co., Ltd.

SDHC™ є торговою маркою.

Memory Stick, Memory Stick Duo, Memory Stick PRO і Memory Stick PRO Duo є торговими марками корпорації Sony.

xD-Picture Card™ є торговою маркою компанії Fuji Photo Film Co., Ltd.

Загальне зауваження: Інші назви продуктів, використані тут, призначені лише для ідентифікації і можуть бути торговими марками відповідних власників. Корпорація Epson відмовляється від будь-яких або всіх прав на ці торгові марки.

Copyright © 2006 Seiko Epson Corporation. Усі права захищено.

Функції панелі керування

Залежно від місця придбання виробу деякі позначки і зображення на панелі керування можуть відрізнятися від наведених у цьому посібнику.

Панель керування

Панель з позначками



Панель з написами



Екран панелі керування

Позначка



На екрані відображаються тільки позначки.

Напис



На екрані відображаються написи або написи разом з позначками

Компоненти пристрою та функції панелі керування

Компоненти

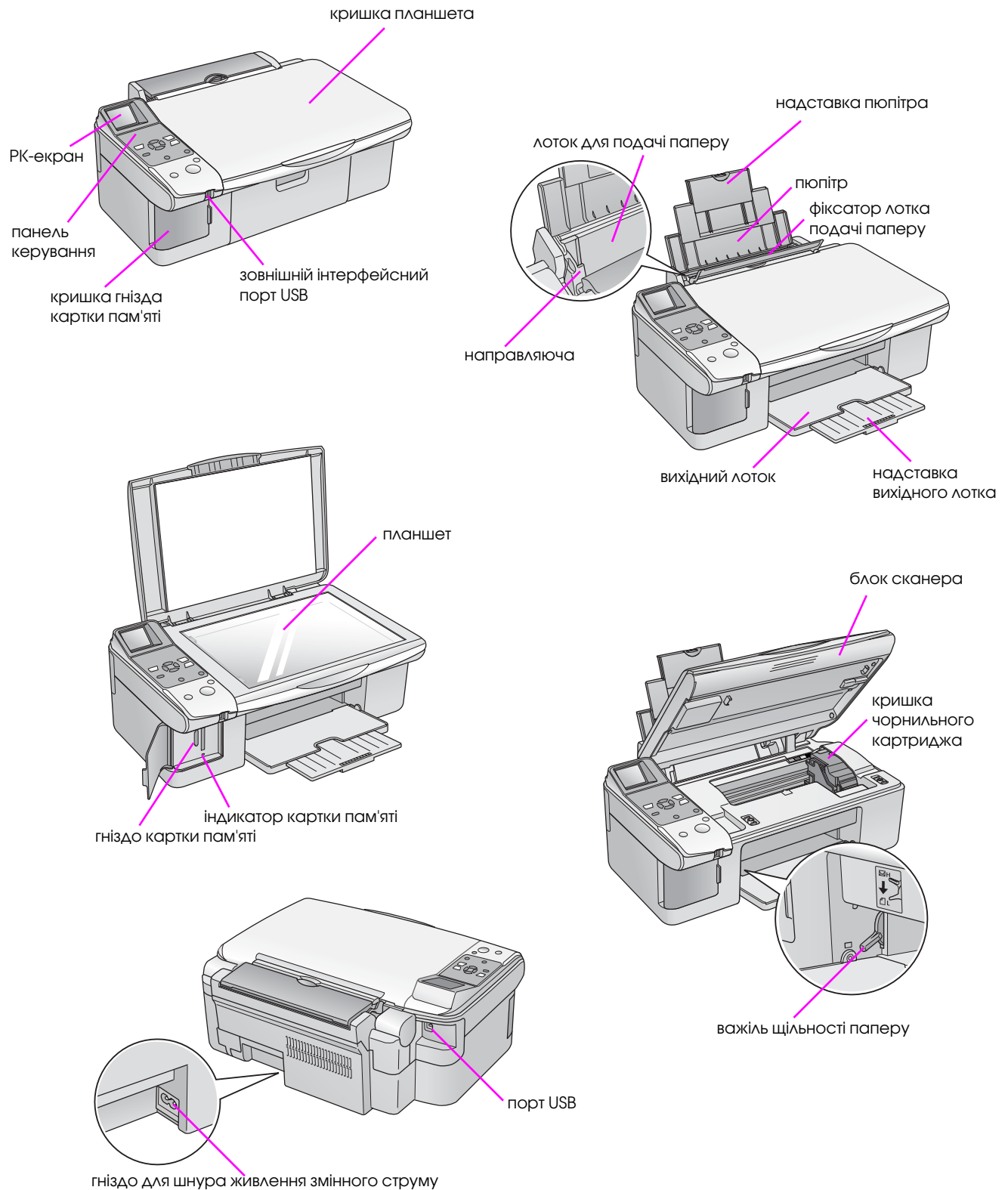

Функції панелі керування

Кнопки

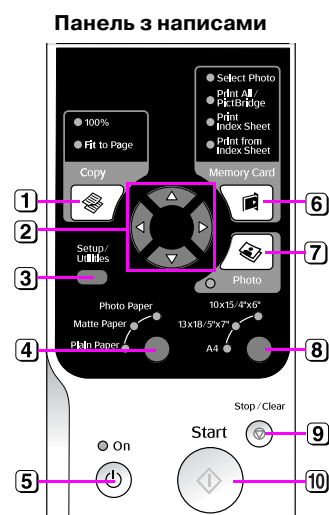
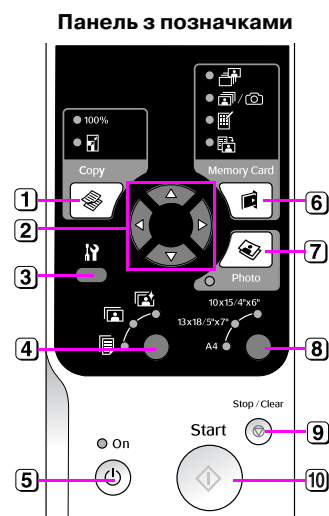

Кнопка	Функція	
1. Сору (Копіювання)	Натисніть для переходу в режим копіювання	
	100%	Виберіть цей параметр, щоб розмір зображення на відбитку співпадав із розміром фотознімку
	[Fit to Page (Припасування)]	Виберіть цей параметр, щоб зменшити або збільшити зображення, що копіюється, відповідно до вибраного формату паперу
2. Кнопка-навігатор		Натискайте, щоб вибрати фотознімок для друку, або вибрати тип копії - кольорова чи чорно-біла, або вибрати функцію для налаштування чи службову програму
		Натискайте, щоб вказати кількість копій або вибрати номер фрагменту під час калібрування друкувальної голівки
3. Setup/Utilities (Налаштування/Програми)	Натискайте для вибору функцій обслуговування або для налаштування пристрою	
4. Тип паперу	Натисніть, щоб вказати тип паперу, який завантажено у лоток	
	(Photo Paper (Фотопапір))	Глянцевий фотопапір Premium Glossy, Premium Semigloss, Glossy, Ultra Glossy
	(Matte Paper (Матовий папір))	Matte матовий папір високої щільності
	(Plain Paper (Звичайний папір))	Звичайний папір, Bright White - папір підвищеної білизни для струменевого принтера, Premium - звичайний папір для струменевого принтера
5. On (Увімкн.)	Для вмикання та вимикання пристрою	
6. Memory Card (Картка пам'яті)	Натисніть для друку з картки пам'яті	
	[Select Photo (Вибір фотознімків)]	Вкажіть цей режим, щоб вибрати фотознімки, які треба надрукувати
	[Print All / PictBridge (Друкувати все / PictBridge)]	Встановіть цей режим, щоб надрукувати всі фотознімки, які є на картці пам'яті, або щоб надрукувати знімки відповідно до даних DPOF, які записані на картці пам'яті, або для друку фотознімків безпосередньо з цифрової камери
	[Print Index Sheet (Друк контрольного аркуша)]	Вкажіть цей режим, щоб надрукувати контрольний аркуш фотознімків, які є на картці пам'яті
	[Print from Index Sheet (Друк з контрольного аркуша)]	Вкажіть цей режим, щоб надрукувати фотознімки, позначені на контрольному аркуші
7. Photo (Фото)	Натисніть, щоб зробити копії фотознімків. Можна зробити копії, що точно відтворюють оригінал, або копії фотознімків з відновленням їх кольору	
8. Формат паперу	Натисніть, щоб вказати формат паперу, який завантажено у лоток. Можна вибрати такі формати: 10 × 15 см / 4 × 6 дюймів , 13 × 18 см / 5 × 7 дюймів або формат A4	
9. Stop/Clear (Стоп/Скидання)	Натисніть, щоб припинити друк чи копіювання або скинути зроблені вами налаштування. Аркуш, який друкується, виходить із пристрою, а кількість копій скидається	
10. Start (Пуск)	Натисніть, щоб розпочати друк чи копіювання або підтвердити зроблені вами налаштування	

Екран панелі керування

На цьому екрані відображаються вибрані фотознімки для попереднього перегляду або дані про поточний режим, функцію або параметри, які ви вибираєте за допомогою кнопок.

Позначка



Напис



Економний режим

Якщо пристрій на протязі 13 хвилин не використовується, то для економії електроенергії вимикається екран панелі керування та всі індикатори, за винятком індикатора «On» (Увімкн.).

Щоб відновити зображення, яке було на екрані, натисніть будь-яку кнопку (за винятком кнопки **On** (Увімкн.)).

Регулювання контрастності РК-екрана

Щоб змінити рівень контрастності екрана, виконайте наступні дії.

1. Натисніть кнопку **⌘** [Настроювання/Програми], щоб перейти у режим настроювань. Натискаючи кнопку **◀** або кнопку **▶**, виберіть функцію **Photo Viewer Adjustment** (Настроювання екрана перегляду фотознімків).

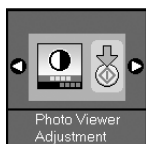

2. Натисніть кнопку **⬢ Start** (Пуск).
3. За допомогою кнопок **▲** та **▼** встановіть рівень контрастності РК-екрана. Можна встановити значення від -2 до +2.



темніше

світліше

4. Щоб підтвердити вибір, ще раз натисніть кнопку **⬢ Start** (Пуск).
5. Щоб повернутися до попереднього режиму, натисніть кнопку **⌘** (Setup/Utilites (Настроювання/Програми)).



Вибір режиму відображення інформації на РК-екрані (тільки для пристроїв, що працюють у режимі «Написи»)

Передбачено два режими відображення інформації на РК-екрані. Щоб вибрати відповідний режим, виконайте наступні дії.

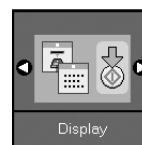
1. Натисніть кнопку **⌘** (Setup/Utilites (Настроювання/Програми)), щоб перейти в режим настроювань. Натискаючи кнопку **◀** або кнопку **▶**, виберіть функцію **Display** (Режим екрана).

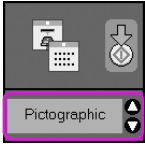

2. Натисніть кнопку **⬢ Start** (Пуск).
3. За допомогою кнопок **▲** та **▼** виберіть відповідний режим відображення інформації.

Режим	Опис
	Pictographic (Піктограми): (Позначка) На РК-екрані відображаються тільки позначки.
	English (Англійська мова): (Напис) На РК-екрані відображаються позначки і написи.

4. Щоб підтвердити вибір, натисніть кнопку **⬢ Start** (Пуск).
5. Щоб повернутися до попереднього режиму, натисніть кнопку **⌘** (Setup/Utilites (Настроювання/Програми)).

Робота з папером

Компанія Epson пропонує велику кількість різноманітних типів спеціального паперу, який дає чудові результати під час друку на принтерах Epson з використанням чорнила Epson. Від типу паперу залежить, чи буде відбиток гарним, тому дуже важливо правильно вибрати тип паперу відповідно призначенню друкованих матеріалів.

Вибір паперу

Звичайний папір придатний для копіювання документів або ж для друку ескізів зображень. Однак щоб отримати кращі результати, варто застосовувати один з типів паперу Epson, який спеціально розроблено для струменевих принтерів.

Перш, ніж розпочати друк, треба вказати відповідне значення параметру «Тип паперу» на панелі керування. Цей важливий параметр визначає, як саме чорнило буде наноситися на папір.

Оберіть тип паперу з наведеного нижче списку і визначте відповідні параметри.

Тип паперу	Формат	Параметр «Тип паперу»	Ресурс завантаження
Звичайний папір*	A4	Plain Paper (Звичайний папір)	12 мм
Bright White Ink Jet Paper	A4	Plain Paper (Звичайний папір)	80 аркушів
Premium Ink Jet Plain Paper	A4	Plain Paper (Звичайний папір)	100 аркушів
Premium Glossy Photo Paper	10 × 15 см (4 × 6 дюймів), 13 × 18 см (5 × 7 дюймів), A4	Photo Paper (Фотопапір)	20 аркушів
Premium Semigloss Photo Paper	10 × 15 см (4 × 6 дюймів), A4	Photo Paper (Фотопапір)	20 аркушів
Glossy Photo Paper	10 × 15 см (4 × 6 дюймів), 13 × 18 см (5 × 7 дюймів), A4	Photo Paper (Фотопапір)	20 аркушів
Ultra Glossy Photo Paper	10 × 15 см (4 × 6 дюймів), 13 × 18 см (5 × 7 дюймів), A4	Photo Paper (Фотопапір)	20 аркушів
Matte Paper - Heavyweight	A4	Matte Paper (Матовий папір)	20 аркушів

* Можна вибрати папір щільністю від 64 до 90 г/м².

Примітка:

Наявність спеціальних матеріалів для друку залежить від країни.

Завантаження паперу

1. Відкрийте люк і висуньте надставку.

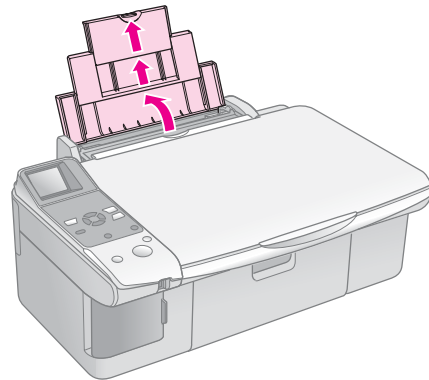

2. Відкрийте вихідний лоток і висуньте його надставку.

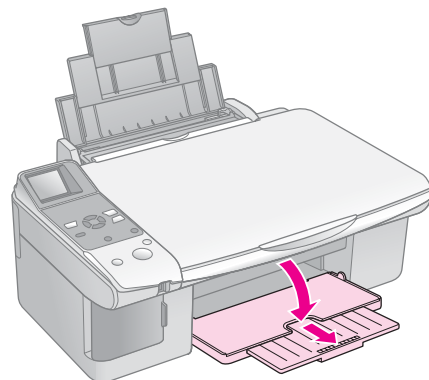

3. Відкиньте вперед фіксатор паперу.

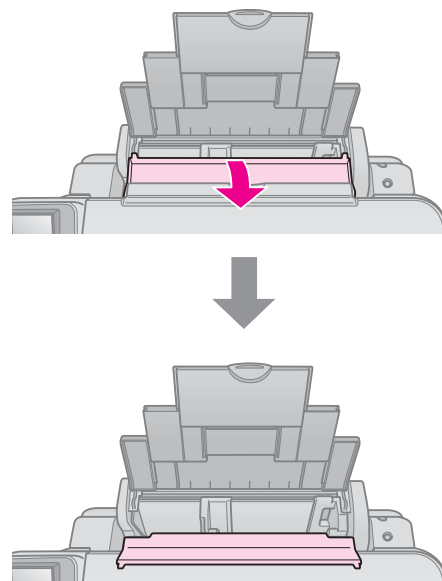

4. Завантажте папір, як показано на малюнках.

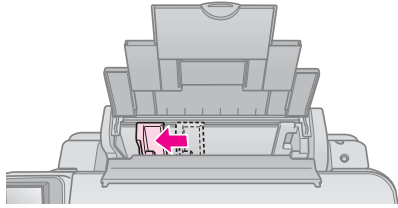

Той бік паперу, який призначений для друку, часто виглядає більшим за інший бік.

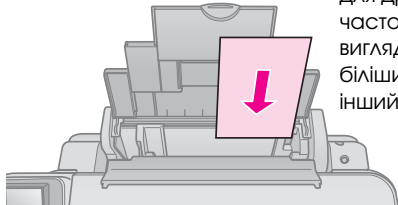

розміщуйте позаду обмежувачів

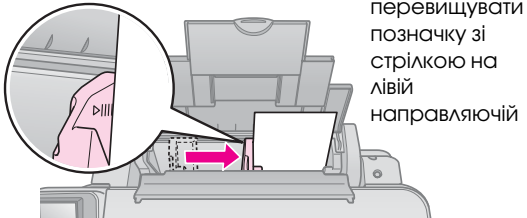
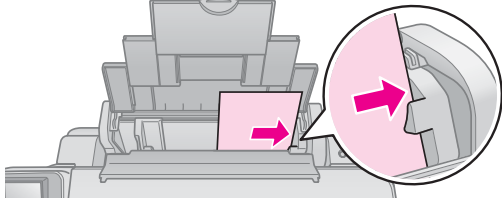

товщина стопки не повинна перевищувати позначку зі стрілкою на лівій направляючій

5. Перекиньте фіксатор паперу назад.

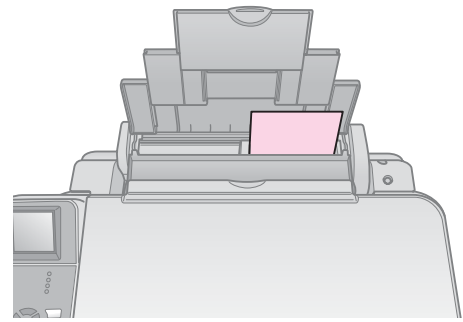
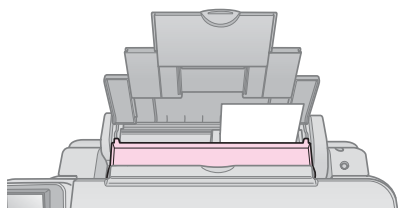
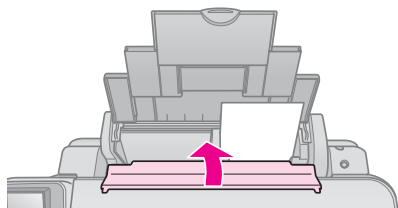

10 × 15 см (4 × 6 дюймів) і 13 × 18 см (5 × 7 дюймів)

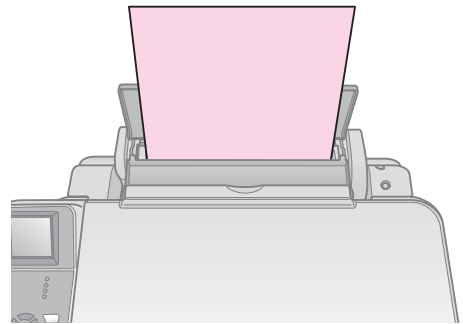

A4

Встановіть важіль щільності паперу в положення .

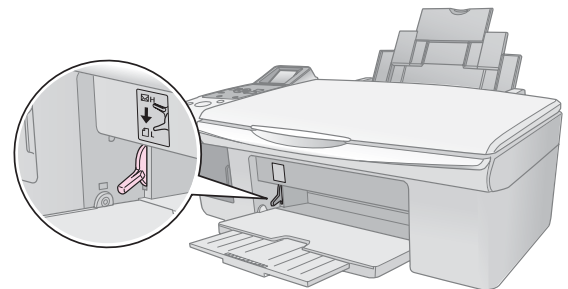

Зміна положення важеля щільності паперу відображується на екрані панелі керування - позначка змінюється на позначку або навпаки.

Примітка:

Не завантажуйте більшу кількість аркушів паперу, ніж рекомендовано. Перед початком друку встановіть параметр **Тип паперу** відповідно до типу паперу, що завантажено у лоток (➔ «Вибір паперу» на сторінці 6).

Копіювання

Ви можете копіювати документи та фотографії без застосування комп'ютера.

Зверніть увагу на такі особливості копіювання:

- Розміри копії можуть не співпадати з розмірами оригіналу зображення.
- Залежно від типу паперу якість друку може погіршуватися у верхній і нижній частинах відбитку, ці області можуть також виявитись розмазаними.
- Якщо під час копіювання ви помітили, що з'явилася позначка  «Закінчується чорнило», ви можете або продовжувати копіювання, доки не закінчиться чорнило, або припинити копіювання і замінити картридж.
- Планшет для документів завжди утримуйте в чистоті.
- Переконайтеся, що документ чи фотографія щільно прилягає до планшета, інакше копія буде нечіткою.
- Не витягайте папір, на якому друкується документ - він вийде автоматично.

Розміщення оригіналів на планшеті

1. Відкрийте кришку і покладіть оригінал на планшет лицьовою стороною вниз, вирівнюючи по лівому верхньому куту.

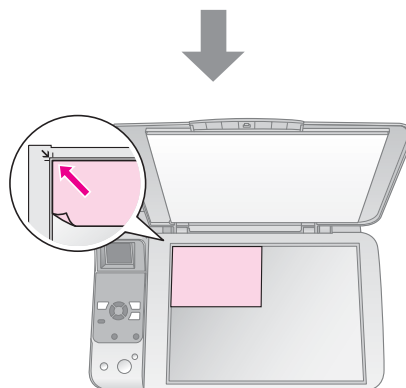
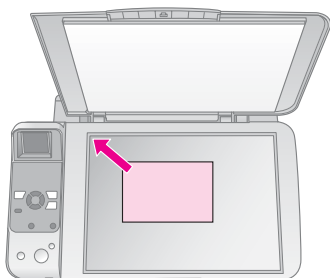
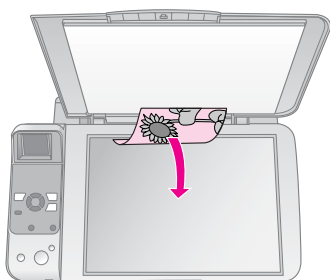

2. Обережно закрийте кришку, щоб не зсунути оригінал.

Застереження:

Не намагайтеся відкрити кришку планшета більше, ніж дозволяє обмежник, та не ставте на неї важкі предмети.

При копіюванні товстих або великих документів кришку планшета можна зняти. Для цього відкрийте її та потягніть вертикально угору.

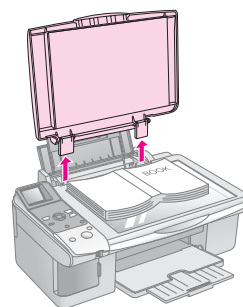

Якщо документ, що копіюється, необхідно притиснути до поверхні планшета, не тисніть надто сильно і слідкуйте, щоб документ не зсунувся.

Після закінчення копіювання поставте кришку на місце, вставивши завіси назад у гнізда.

Копіювання документів



Порада:

Копії для поточної роботи можна друкувати на звичайному папері для ксерокопіювання. Щоб текст був виразнішим, а кольори яскравішими, застосуйте спеціальний папір Epson (➔ «Вибір паперу» на сторінці 6).

1. Завантажте звичайний папір формату A4 (➔ сторінка 6).
2. Покладіть оригінал на планшет (➔ «Розміщення оригіналів на планшеті» на сторінці 8).
3. Виконайте потрібні налаштування на панелі керування.

Панель з позначками

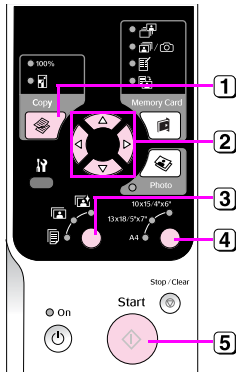

Панель з написами

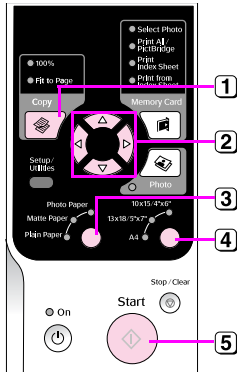

- 1 Натисніть кнопку **Copy (Копіювання)**.
- 2 За допомогою кнопок та встановіть кількість копій (від 1 до 99).

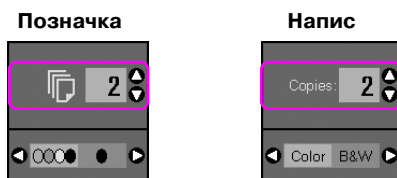

За допомогою кнопок та виберіть тип копії - кольорова чи чорно-біла.

Тип зображення	Кольорова копія	Чорно-біла копія
Позначка		
Напис		

- 3 Виберіть [Plain Paper (Звичайний папір)].
- 4 Виберіть формат A4.

Порада:

Щоб автоматично збільшити або зменшити розмір копії відповідно до розміру аркуша, натискайте кнопку **Copy (Копіювання)**, поки на екрані панелі керування не з'явиться така позначка, як показано на малюнку.

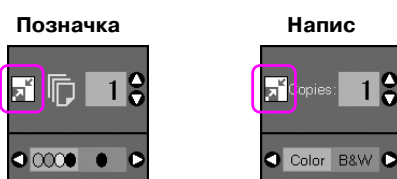

- 5 Натисніть кнопку **Start (Пуск)**. Документ буде надруковано.

Якщо треба припинити копіювання, натисніть кнопку **Stop/Clear (Стоп/Скидання)**.

Примітка:

Якщо текст документа виходить за межі аркуша, трошки посуňte оригінал на планшеті.

Вибір якості копіювання

Якщо потрібно швидко скопіювати документ чи зображення, причому якість не має особливого значення, то надрукуйте його у режимі чернетки. Якщо потрібно надрукувати якісні фотознімки, то виберіть режим друку "Фото".

1. Натисніть кнопку (**Setup/Utilites (Настроювання/Програми)**), щоб перейти у режим настроювань. Натискаючи кнопку або кнопку , виберіть функцію **Copy Quality (Якість копії)**.



2. Натисніть кнопку **Start (Пуск)**.
3. За допомогою кнопок та виберіть один з режимів: **Normal (Звичайний)**, **Draft (Чернетка)** або **Photo (Фото)**.

Режим		Опис
Позначка	Напис	
	Normal	Звичайний: Цей режим встановлюється автоматично при вмиканні пристрою. Цей режим найкраще підходить для друку текстових документів
	Draft	Чернетка: Вкажіть цей режим, якщо якість не має значення і треба швидко надрукувати копію
	Photo	Фото: Вкажіть цей режим, якщо треба надрукувати якісні фотознімки

4. Щоб підтвердити вибір, ще раз натисніть кнопку **Start (Пуск)**.

Щоб повернутися до попереднього режиму, натисніть кнопку (**Setup/Utilites (Настроювання/Програми)**).

Копіювання фотознімків

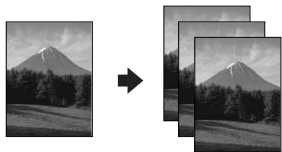

1. Завантажте фотопапір (➔ сторінка 6).
2. Покладіть оригінал на планшет (➔ «Розміщення оригіналів на планшеті» на сторінці 8).

На планшет можна зразу покласти два або більше фотознімків (➔ «Копіювання декількох фотознімків» на сторінці 11).

3. Виконайте потрібні налаштування на панелі керування.

Панель з позначками

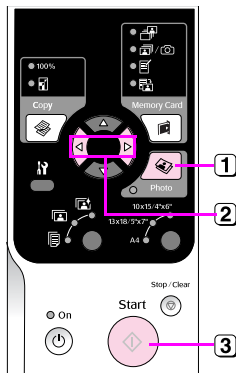

Панель з написами

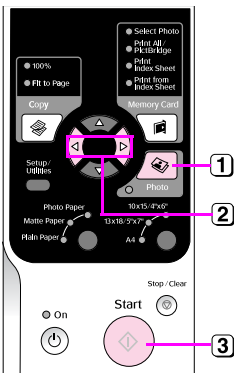

- 1 Натисніть кнопку **Photo (Фото)**.
- 2 За допомогою кнопок **◀** та **▶** встановіть або скасуйте режим **Color Restoration (Оновлення кольору)** (➔ «Відновлення кольорів у фотознімках» на сторінці 11).
- 3 Натисніть кнопку **Start (Пуск)**. Фотознімок буде відскановано і на екрані панелі керування з'явиться його зображення для попереднього перегляду.

Під час сканування на екрані панелі керування з'явиться одне з наведених нижче зображень.

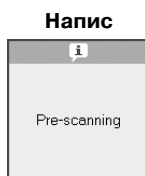

Панель з позначками

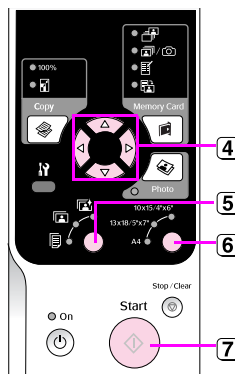

Панель з написами

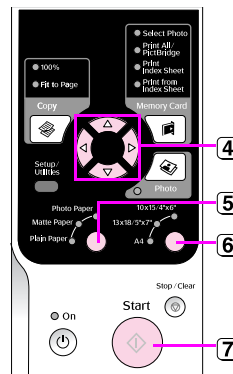

- 4 Щоб переглянути фотознімки, натискайте кнопки **◀** та **▶**. За допомогою кнопок **▲** та **▼** встановіть кількість копій.
- 5 Вкажіть тип паперу, який завантажено.
У разі вибору типу паперу **Photo Paper (Фотопапір)** або **Matte Paper (Матовий папір)**, фотознімки будуть надруковані без полів.
- 6 Вкажіть формат паперу, який завантажено.
- 7 Натисніть ще раз кнопку **Start (Пуск)**. Буде надруковано копію фотознімку.

Якщо треба припинити копіювання, натисніть кнопку **Stop/Clear (Стоп/Скидання)**.

Примітка:

Якщо текст документа виходить за межі аркуша, трошки посуňte оригінал на планшеті.

Відновлення кольорів у фотознімках

Якщо фотознімки з часом вицвіли, то ви можете відновити їх кольори, застосувавши режим друку з відновленням кольору.

1. Завантажте фотопапір (➔ сторінка 6).
2. Покладіть оригінал на планшет і вирівняйте його належним чином (➔ «Розміщення оригіналів на планшеті» на сторінці 8).

На планшет можна зразу покласти два або більше фотознімків (➔ «Копіювання декількох фотознімків» на сторінці 11).

3. Натисніть кнопку **Photo (Фото)**.
4. За допомогою кнопок та встановіть або скасуйте режим Color Restoration (Оновлення кольору).

Тип зображення	Оновлення кольору	
	Встановлений	Скасований
Позначка		
Напис		

5. Натисніть кнопку **Start (Пуск)**. Фотознімок буде відскановано і на екрані панелі керування з'явиться його зображення для попереднього перегляду.

Примітка:

Коли встановлено режим Color Restoration (Оновлення кольору), то вгорі екрана панелі керування відображується позначка, показана на малюнку.



6. Щоб переглянути фотознімки, натискайте кнопки та . За допомогою кнопок та встановіть кількість копій (від 1 до 99).
7. Вкажіть тип паперу, який завантажено.
8. Вкажіть формат паперу, який завантажено.
9. Натисніть ще раз кнопку **Start (Пуск)**. Буде надруковано копію фотознімка.

Якщо треба припинити копіювання, натисніть кнопку **Stop/Clear** (Стоп/Скидання).

Копіювання декількох фотознімків

Покладіть усі фотознімки вертикально, як показано на малюнку

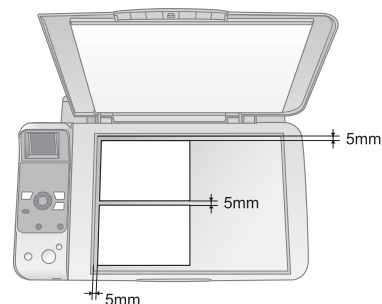

- Одночасно можна зробити копії двох фотознімків розміром 10 × 15 см (4 × 6 дюймів). Якщо край фотознімка не попав на відбиток, спробуйте копіювати кожний фотознімок окремо.
- Розміщуйте фотознімки на відстані 5 мм від краю планшета. Навіть при копіюванні двох фотознімків одночасно, залишайте між ними відстань не менше 5 мм.
- Можна також одночасно скопіювати декілька фотознімків розміром не менше 30 x 40 мм, якщо їх усіх можна помістити на площі 216 × 297 мм.

Друк з картки пам'яті

Ви можете надрукувати зроблені вами фотознімки безпосередньо з картки пам'яті, яка знаходилася в камері під час зйомки. Просто вставте картку пам'яті в гніздо для картки і можете розпочинати друк.

Використання карток пам'яті

Сумісні картки

Перевірте, чи ваша картка пам'яті відповідає наведеним вимогам.

Тип картки	CompactFlash, Microdrive, SD Memory Card, SDHC Memory Card, MultiMediaCard, miniSD card, miniSDHC card, microSD card, microSDHC card, Memory Stick, Memory Stick PRO, Magic Gate Memory Stick, Magic Gate Memory Stick Duo, Memory Stick Duo, Memory Stick PRO Duo, xD-Picture Card, xD-Picture Card Type M, xD-Picture Card Type H
Формат носія	Сумісний з форматом DCF (Design rule for Camera File system, стандарт файлової системи для цифрових камер) версія 1.0 або 2.0 Усі типи карток, сумісні зі стандартною версією
Формат файлів	JPEG та стандарт Exif версія 2.21
Розмір зображення	от 80 × 80 пікселів до 9200 × 9200 пікселів
Кількість файлів	До 999

Встановлення картки пам'яті

1. Вимкніть комп'ютер або від'єднайте його від пристрою.
2. Перевірте, чи увімкнений пристрій.

3. Відкрийте кришку гнізда картки пам'яті.

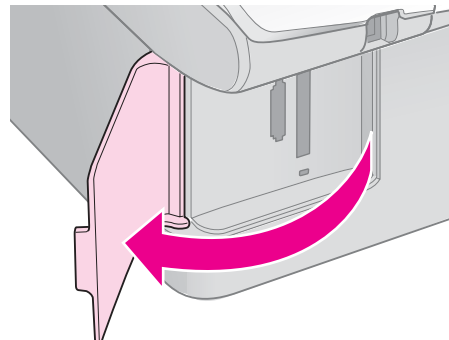

4. Переконайтеся, що індикатор картки пам'яті не світиться і у гнізді немає карток. Вставте картку пам'яті.

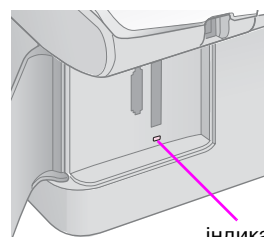

індикатор картки пам'яті

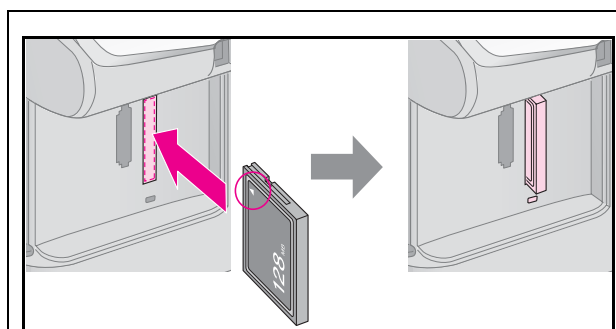

CompactFlash
Microdrive

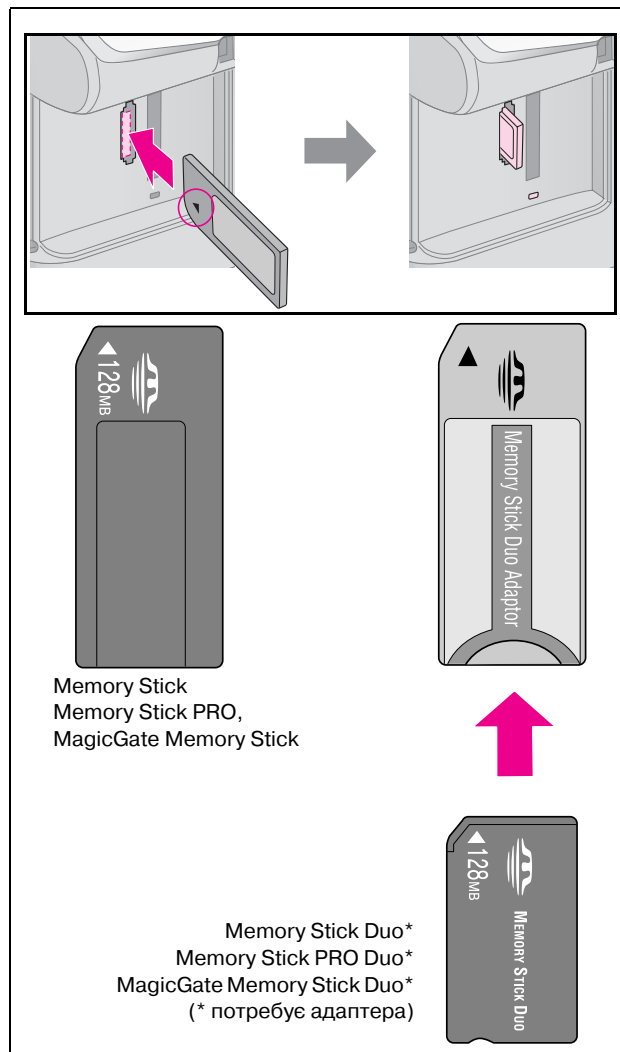
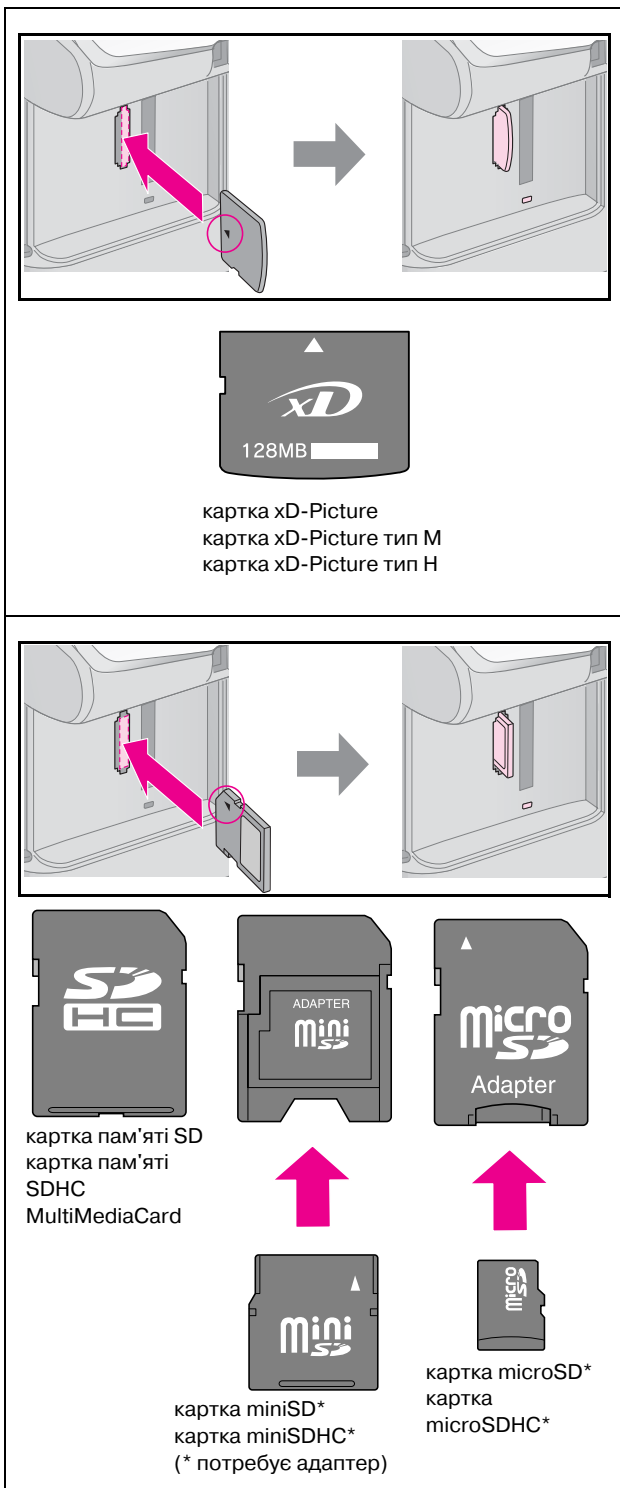

⚠ Застереження:

Вставляйте картку в гніздо відповідною стороною; якщо для встановлення картки потрібен адаптер, то спочатку приєднайте адаптер, а потім вставте картку. Інакше ви потім не зможете вийняти картку з пристрою.

5. Переконайтеся, що індикатор картки пам'яті блимає, потім він повинен згаснути.
6. Закрийте кришку гнізда картки пам'яті.

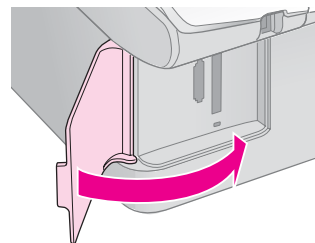

⚠ Застереження:

- ❑ В гнізді може знаходитися тільки одна картка пам'яті.
- ❑ Не докладайте сили, коли вставляєте картку пам'яті у гніздо. Картка пам'яті вставляється у гніздо не повністю. Якщо сильно притиснути картку, то можна пошкодити пристрій, або картку пам'яті, або і те, і інше.
- ❑ Коли картка пам'яті знаходиться у гнізді, кришка гнізда повинна бути закрита. Вона захищає картку пам'яті та гніздо від пилу та статичної електрики, інакше дані, що зберігаються на картці можуть бути втрачені, а пристрій - пошкоджено.
- ❑ Наявність статичного електричного заряду на картці може призвести до неправильного функціонування пристрою.

Примітка:

- ❑ З картки пам'яті можна друкувати тільки кольорові відбитки. Друкувати чорно-білі відбитки не можна.
- ❑ Якщо до пристрою приєднана цифрова камера, то спочатку від'єднайте камеру, а потім вставляйте картку пам'яті.

Виймання картки пам'яті

1. Перевірте, чи закінчилося виконання всіх завдань на друк.
2. Відкрийте кришку гнізда картки пам'яті.
3. Переконайтеся, що індикатор картки пам'яті не блимає.
4. Рівно потягніть картку пам'яті та вийміть її з гнізда.
5. Закрийте кришку гнізда картки пам'яті.

⚠ Застереження:

- ❑ Не виймайте картку пам'яті з гнізда та не вимикайте пристрій, коли блимає індикатор картки пам'яті, інакше дані, записані на картці, можна втратити.
- ❑ Якщо на вашому комп'ютері встановлено Windows 2000 або XP, то ніколи не відключайте пристрій та не роз'єднуйте кабель USB, коли у пристрій вставлено картку пам'яті, інакше дані, записані на картці, можна втратити. Детальні відомості див. у електронному Посібнику користувача.

Друк фотографій

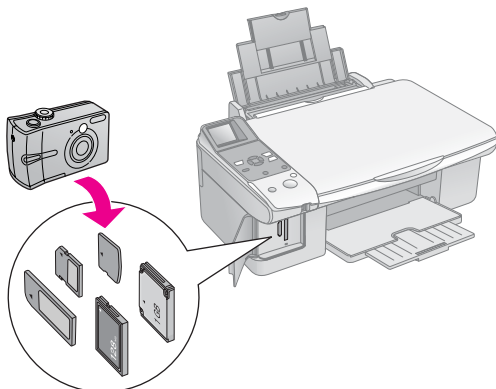

Коли в пристрій вставлено картку пам'яті можна виконати наступні дії:

Режим		Опис
Панель з позначками	Панель з написами	
	Select Photo (Вибір фотознімків)	Друкуються тільки вибрані фотознімки
	Print All/PictBridge (Друкувати все/PictBridge)	Друкуються всі фотознімки, які є на картці, або друкуються фотознімки з даними DPOF
	Друк контрольного аркуша	Друкуються контрольний аркуш фотознімків, які є на картці
	Друк з контрольного аркуша	Друкуються фотознімки, позначені на контрольному аркуші

Друк вибраних фотознімків

Щоб вибрати з картки пам'яті ті фотознімки, які треба надрукувати, виконайте наступні дії.

1. Завантажте папір потрібного типу (➡ сторінка 6). Аркушів повинно бути щонайменше стільки, скільки фотознімків ви хочете надрукувати.
2. Вставте картку пам'яті (➡ сторінка 12).
3. Натискайте кнопку **Memory Card (Картка пам'яті)**, поки не загориться індикатор (**Select Photo (Вибір фотознімків)**).

Панель з

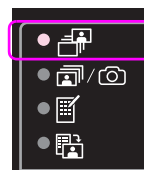

Панель з

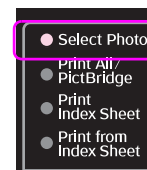

Примітка:

Якщо у вашій камері передбачено режим DPOF, то його можна використати, щоб вибрати фотознімки, які потрібно надрукувати, та вказати кількість копій (➡ «Друк усіх фотознімків та фотознімків, вибраних за допомогою функції DPOF» на сторінці 15).

На екрані панелі керування з'явиться зображення фотознімка з картки пам'яті, подібне до наведеного нижче:



4. Натискаючи кнопку ◀ або кнопку ▶, виберіть фотознімок. За допомогою кнопок ▲ та ▼ встановіть кількість копій.

5. Вкажіть тип паперу, який завантажено.

У разі вибору (**Plain paper (Звичайний папір)**) фотознімки будуть надруковані з полями. У разі вибору (**Photopaper (Фотопапір)**) або (**Matte Paper (Матовий папір)**) фотознімки будуть надруковані без полів і займатимуть увесь аркуш до країв.

6. Вкажіть формат паперу, який завантажено.

7. Натисніть кнопку **Start (Пуск)**. Фотознімки будуть надруковані.

Якщо треба припинити друк, натисніть кнопку **Stop/Clear (Стоп/Скидання)**.

Друк усіх фотознімків та фотознімків, вибраних за допомогою функції DPOF

Щоб надрукувати по одному відбитку всіх фотознімків, записаних на картці пам'яті, або надрукувати фотознімки, вибрані у камері за допомогою функції DPOF, виконайте описані нижче дії.

1. Завантажте папір необхідного типу (➔ сторінка 6). Аркушів повинно бути щонайменше стільки, скільки фотознімків ви хочете надрукувати.
2. Вставте картку пам'яті (➔ сторінка 12).
3. Натискайте кнопку **Memory Card (Картка пам'яті)**, поки не загориться індикатор / (**Print All/PictBridge (Друкувати все/PictBridge)**).

Панель з позначками Панель з написами

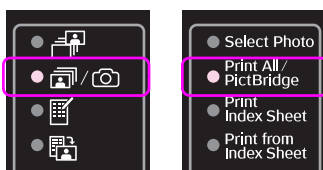

Якщо на картці пам'яті є дані DPOF, то на екрані панелі керування з'явиться одне з наведених зображень. Ви не зможете надрукувати всі фотознімки, які є на картці пам'яті, навіть якщо вибрано функцію / (**Print All/PictBridge (Друкувати все/PictBridge)**). Щоб надрукувати всі фотознімки з картки пам'яті, треба скасувати дані DPOF, записані за допомогою цифрової камери.

Позначка



Напис



4. Вкажіть тип паперу, який завантажено.

У разі вибору (**Plain paper (Звичайний папір)**) фотознімки будуть надруковані з полями. У разі вибору (**Photopaper (Фотопапір)**) або (**Matte Paper (Матовий папір)**) фотознімки будуть надруковані без полів і займатимуть увесь аркуш до країв.

5. Вкажіть формат паперу, який завантажено.

6. Натисніть кнопку **Start (Пуск)**. Фотознімки будуть надруковані.

Якщо треба припинити друк, натисніть кнопку **Stop/Clear (Стоп/Скидання)**.

Друк дати на фотознімках

Щоб надрукувати фотознімок з датою, коли він був зроблений, виконайте наступні дії.

1. Натисніть кнопку (**Setup/Utilites (Настроювання/Програми)**).
2. Натискаючи кнопку ◀ або кнопку ▶, виберіть функцію **Date Stamp (Позначити дату)**.

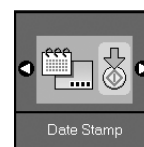

3. Натисніть кнопку **Start (Пуск)**.
4. За допомогою кнопок ▲ та ▼ встановіть потрібний формат дати. Можна вибрати один з наступних форматів: **No Date** (без дати), **yyyy.mm.dd** (2006.06.16), **mmm.dd.yyyy** (Чер.16.2006) або **dd.mmm.yyyy** (16.Чер.2006).
5. Щоб підтвердити вибір, натисніть кнопку **Start (Пуск)**.
6. Щоб повернутися до попереднього режиму, натисніть кнопку (**Setup/Utilites (Настроювання/Програми)**).

Друк фотознімків з використанням контрольного аркуша

Щоб вибрати фотознімки для друку, можна скористатися контрольним аркушем. Спочатку надрукуйте контрольний аркуш, на якому будуть відображені ескізи фотознімків, що зберігаються на картці пам'яті. Потім позначте на контрольному аркуші ті фотознімки, які треба надрукувати, відскануйте аркуш, і вибрані фотознімки будуть автоматично надруковані.

Друк контрольного аркуша

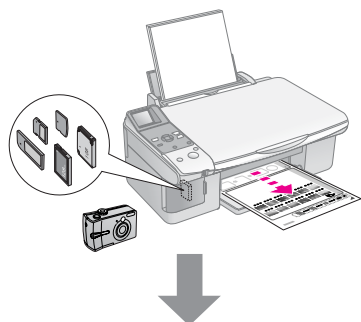

Вибір фотознімків на контрольному аркуші



Сканування контрольного аркуша

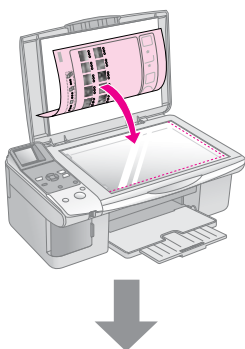

Друк вибраних фотознімків

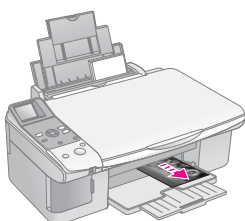

1. Друк контрольного аркуша

1. Завантажте кілька аркушів звичайного паперу формату А4 (➔ сторінка 6).

На кожному аркуші можна надрукувати до 30 ескізів, тому, якщо на вашій картці пам'яті зберігається понад 30 фотознімків, то вам треба завантажити таку кількість аркушів, щоб їх вистачило для друку ескізів усіх фотознімків.

2. Вставте картку пам'яті (➔ сторінка 12).
3. Натискайте кнопку **Memory Card (Картка пам'яті)**, поки не загориться індикатор (**Print Index Sheet (Друк контрольного аркуша)**).

Панель з позначками Панель з написами

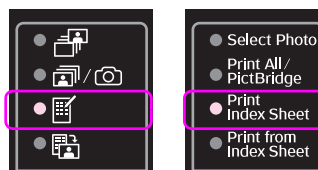

На екрані панелі керування з'явиться одне з наведених нижче зображень.

Позначка

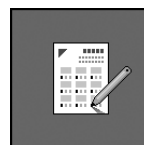

Напис



4. Встановіть параметри (**Plain paper (Звичайний папір)**) і А4.
5. Натисніть кнопку **Start (Пуск)**. Буде надруковано контрольний аркуш.

Якщо треба припинити друк, натисніть кнопку **Stop/Clear (Стоп/Скидання)**.

Примітка:

- ❑ Переконайтеся, що позначка у вигляді трикутника у верхньому лівому кутку контрольного аркуша надрукована правильно. Якщо контрольний аркуш надрукований неправильно, то його неможливо буде відсканувати.
- ❑ Якщо на вашій картці пам'яті записано багато фотознімків, то друк може тривати декілька хвилин.
- ❑ Якщо контрольний аркуш складається з декількох сторінок, то друк починається з останньої сторінки і закінчується першою, тобто спочатку будуть надруковані ті фотознімки, які були відзняті останніми.

2. Вибір фотознімків на контрольному аркуші

За допомогою ручки з темним чорнилом або темного олівця зафарбуйте кола біля вибраних фотознімків на контрольному аркуші.

Правильно: ●

Неправильно: ⊖ ⊕ ☹

Щоб надрукувати по одному відбитку кожного фотознімка, зафарбуйте позначку **All (Усі)**, або ж зафарбуйте кола 1, 2 або 3, щоб надрукувати вказану кількість відбитків вибраних фотознімків.

3. Сканування контрольного аркуша та друк вибраних фотознімків

1. Покладіть контрольний аркуш на планшет лицьовою стороною вниз у лівий верхній кут так, щоб верхній край аркуша був рівно розташований впритул до лівого краю планшета.

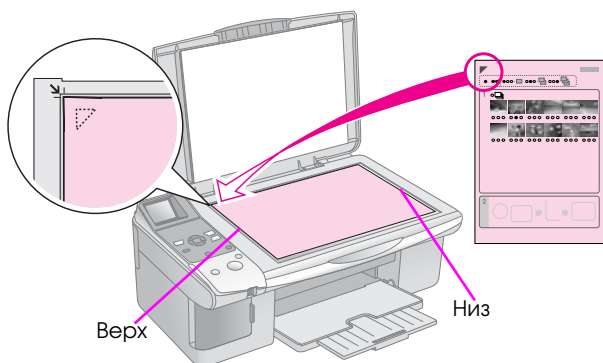

2. Закрийте кришку планшета.
3. Завантажте папір необхідного типу (➔ сторінка 6). Аркушів повинно бути щонайменше стільки, скільки фотознімків ви хочете надрукувати.
4. Перевірте, чи світиться індикатор **Print from Index Sheet (Друк з контрольного аркуша)**

Панель з позначками

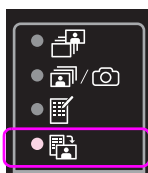

Панель з написами

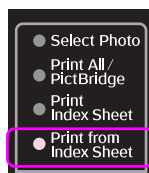

На екрані панелі керування з'явиться одне з наведених нижче зображень.

Позначка



Напис

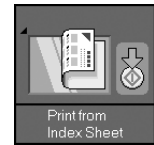

5. Вкажіть тип паперу, який завантажено.

У разі вибору **Plain paper (Звичайний папір)** фотознімки будуть надруковані з полями. У разі вибору **Photopaper (Фотопапір)** або **Matte paper (Матовий папір)** фотознімки будуть надруковані без полів і займатимуть увесь аркуш до країв.

6. Вкажіть формат паперу, який завантажено.

7. Натисніть кнопку **Start (Пуск)**. Фотознімки будуть надруковані.

Якщо треба припинити друк, натисніть кнопку **Stop/Clear (Стоп/Скидання)**.

Примітка:

Якщо контрольний аркуш складається з декількох сторінок, то перш, ніж сканувати нову сторінку, зачекайте, поки закінчиться друк з попередньої. Після цього надрукуйте фотознімки з кожної сторінки, повторивши всі описані вище дії.

Друк з цифрової камери



Ви можете надрукувати зроблені вами фотознімки, напряму приєднавши цифрову камеру до цього пристрою.

Вимоги до цифрової камери



Цифрова камера та фотознімки повинні відповідати наступним вимогам:

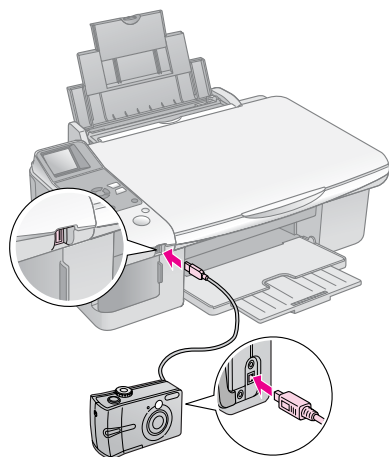

Технологія прямого друку	PictBridge або USB DIRECT-PRINT
Формат файлів	JPEG
Розмір зображення	от 80 × 80 пікселів до 9200 × 9200 пікселів

Підключення та друк

1. Перевірте, чи не виконується в даний момент друк з комп'ютера.
2. Завантажте папір необхідного типу (➔ сторінка 6). Аркушів повинно бути щонайменше стільки, скільки фотознімків ви хочете надрукувати.
3. Вкажіть тип паперу, який завантажено.
У разі вибору  (**Plain paper (Звичайний папір)**) фотознімки будуть надруковані з полями.
У разі вибору  (**Photopaper (Фотопапір)**) або  (**Matte Paper (Матовий папір)**) фотознімки будуть надруковані без полів і займатимуть увесь аркуш до країв.
4. Вкажіть формат паперу, який завантажено.
5. Приєднайте кабель USB, який додається до камери, до зовнішнього інтерфейсного порту USB у пристрої.

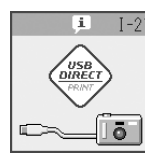

6. Перевірте, чи ввімкнено камеру. Загориться індикатор  /  (**Print All/PictBridge (Друкувати все/PictBridge)**) і на екрані панелі керування з'явиться одне з наступних зображень.

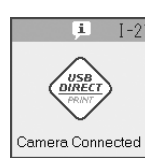
Тип зображення	PictBridge	USB DIRECT-PRINT
Позначка		
Напис		

7. Виберіть за допомогою камери фотознімки для друку. Задайте всі необхідні параметри та надрукуйте вибрані фотознімки. Докладнішу інформацію див. у посібнику користувача камери.

Примітка:

- Якщо камера не підтримує технології друку PictBridge або USB DIRECT-PRINT, то на екрані панелі керування з'явиться одне з наступних зображень. Компанія Epson не гарантує можливість друку з камер усіх типів.

Позначка

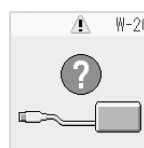

Напис

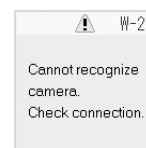

- Залежно від налаштувань пристрою та цифрової камери, окремі комбінації параметрів «тип паперу», «формат паперу» та «макет відбитка» можуть виявитися недопустимими.
- При друку відбитку деякі налаштування цифрової камери можуть бути не враховані.

Обслуговування

Щоб пристрій працював якнайкраще, виконуйте процедури, описані в даному розділі. У цьому розділі також містяться інструкції по заміні чорнильних картриджів та транспортуванню пристрою.

Заміна чорнильних картриджів

Коли в картриджі залишається мало чорнила, то у верхньому лівому куті екрана панелі керування з'являється така позначка, як показано на малюнках.

Позначка



Напис



Під час друку або копіювання поруч з цією позначкою з'являється рядок, де показано, в якому з картриджів закінчується чорнило.

Позначка

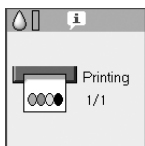

Напис



Якщо чорнильний картридж порожній, то на екрані панелі керування з'являється наведене нижче зображення.

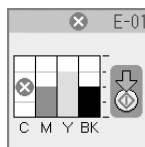

Порада:

Якщо картридж виготовлений більше шести місяців тому, то друк може бути неякісним. При потребі прочистіть друкувальну голівку (➔ «Перевірка друкувальної голівки» на сторінці 22). Якщо відбитки все ще неналежної якості, то можливо, варто замінити картридж.

Перевірка стану чорнильних картриджів

Для перевірки стану чорнильних картриджів виконайте наступні дії.

1. Натисніть кнопку  (**Setup/Utilites (Настроювання/Програми)**).



2. Натискаючи кнопку  або кнопку , виберіть функцію **Check Ink Levels (Перевірити рівні чорнила)**.

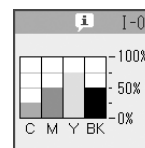

3. Натисніть кнопку  **Start (Пуск)**.

На екрані буде відображено діаграму стану чорнильних картриджів.



4. Після закінчення перевірки стану картриджів натисніть кнопку  **Start (Пуск)**.
5. Щоб повернутися до попереднього режиму, натисніть кнопку  (**Setup/Utilites (Настроювання/Програми)**).

Коли чорнило починає закінчуватися, то перевірте, чи є в наявності картриджі на заміну. Якщо картридж порожній, то друкувати неможливо.

Примітка:

Компанія Epson не гарантує якість і надійність чорнила інших виробників. Якщо встановлені чорнильні картриджі інших виробників, то стан картриджів не відображується.

Придбання чорнильних картриджів

Використовуйте для встановлення чорнильні картриджі Epson не пізніше шести місяців від дати виготовлення і в межах терміну придатності.

Колір	Артикул	
	DX6000	CX5900
Black (Чорне)	T0711	T0731
Cyan (Синє)	T0712	T0732
Magenta (Малинове)	T0713	T0733
Yellow (Жовте)	T0714	T0734

⚠ Застереження:

Рекомендується використовувати лише оригінальні чорнильні картриджі Epson. Використання чорнил інших виробників може призвести до пошкоджень, які не передбачені гарантією компанії Epson, і за певних обставин можуть стати причиною непередбачуваної поведінки принтера. Компанія Epson не гарантує якість і надійність чорнила інших виробників. Якщо використовуються чорнила інших виробників, дані про стан картриджів не відображаються.

Запобіжні заходи при використанні чорнильних картриджів

⚠ Попередження:

Якщо чорнило потрапило на руки, ретельно вимийте їх водою з милом. Якщо чорнило потрапило в очі, негайно змийте його водою. Якщо після цього залишаються неприємні відчуття або погіршився зір, негайно зверніться до лікаря.

- Щоб запобігти пошкодженню принтера, ніколи не зсувайте друкувальну голівку руками.
- Якщо хоч один картридж порожній, то не можна ані друкувати, ані копіювати, навіть якщо решта картриджів містять чорнила.
- Не виймайте порожній картридж, доки не будете мати іншого на заміну. Інакше чорнило, яке залишилося в соплах голівки, може висохнути.
- Мікросхема, встановлена у кожен чорнильний картридж, реєструє витрати чорнила. Картриджі залишаються придатними для використання навіть після їхнього виймання й повторного вставлення. Однак після кожного вставлення певна частина чорнила витрачається на автоматичну перевірку придатності картриджів.
- Картриджі з низьким рівнем чорнила не можуть використовуватися після повторного встановлення.

Виймання та встановлення чорнильних картриджів

Перед тим, як виймати картридж, переконайтеся, що у вас є новий картридж на заміну. Якщо ви розпочали заміну картриджа, то повинні виконати всі дії одразу.

1. Виконайте одну з наступних дій.

■ Якщо картридж порожній:

Подивіться на екран панелі керування, щоб з'ясувати, який саме картридж потребує заміни, і натисніть кнопку **Start (Пуск)**.

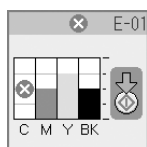

■ Якщо картридж не порожній:

Перевірте стан чорнильних картриджів (➔ «Перевірка стану чорнильних картриджів» на сторінці 19). Натисніть кнопку **i (Setup/Utilities (Настроювання/Програми))**. Натискаючи кнопку **◀** або кнопку **▶**, виберіть функцію **Change Cartridges (Замінити картриджі)**. Потім натисніть кнопку **Start (Пуск)**.

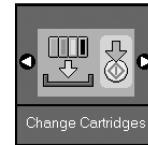

2. Натисніть кнопку **Start (Пуск)** ще раз і відкрийте блок сканера.

⚠ Застереження:

Не відкривайте блок сканера, коли кришка планшета відкрита.

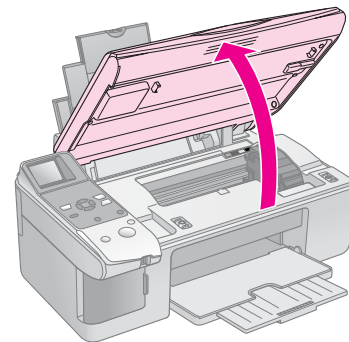

На екрані панелі керування з'явиться одне з наведених нижче зображень.

Позначка



Напис

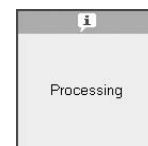

3. Відкрийте кришку картриджа.

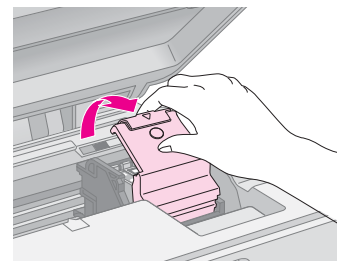

⚠ Застереження:

- ❑ Не намагайтеся відкрити кришку картриджа, коли друкувальна голівка рухається. Почекайте, поки картриджі зсунуться в положення для заміни.
- ❑ Будьте обережними й не торкайтеся частин, позначених на малюнку нижче.

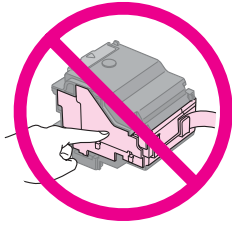

4. Вийміть картридж, який слід замінити. Натисніть на вушко на задній стороні картриджа і підніміть його вертикально вгору. Обережно покладіть картридж в належне місце.

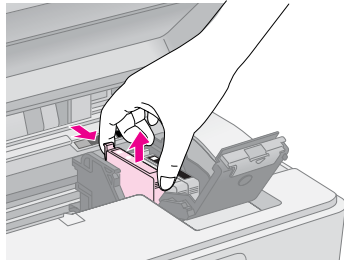

⚠ Застереження:

Не заправляйте картриджі чорнилом. Продукти інших виробників можуть призвести до пошкоджень, які не передбачені гарантією компанії Epson, і за певних обставин можуть стати причиною непередбачуваної поведінки принтера.

5. Перед тим, як відкрити упаковку з новим картриджем, струсніть його чотири-п'ять разів. Після цього вийміть його з упаковки.

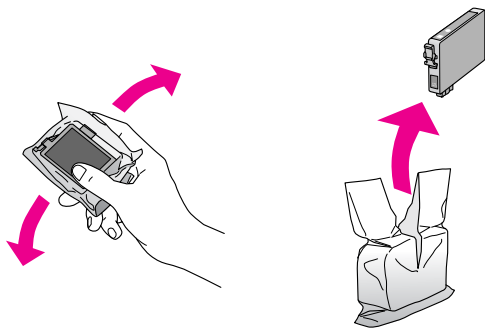

⚠ Застереження:

Не торкайтеся зеленої мікросхеми збоку картриджа. Це може призвести до пошкодження картриджа.

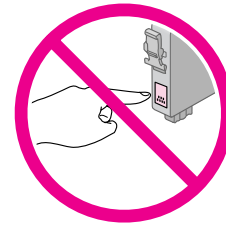

6. Зніміть жовту стрічку знизу картриджа.

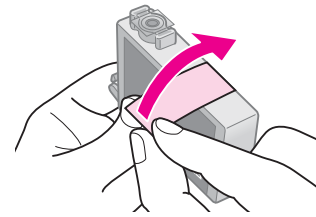

⚠ Застереження:

- ❑ Жовту стрічку необхідно зняти з картриджа перед його встановленням, інакше може погіршитися якість друку, або друк стане неможливим.
- ❑ Якщо картридж встановлено з наклеєною жовтою стрічкою, вийміть його з пристрою, зніміть жовту стрічку, а потім знову вставте картридж у пристрій.
- ❑ Не знімайте прозору плівку, яка закриває нижню частину картриджа; в цьому разі картридж може стати непридатним для використання.

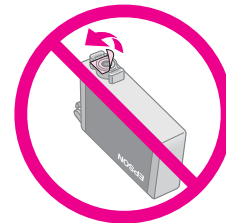

- ❑ Не знімайте і не відривайте наклейку на картриджі, інакше може витекти чорнило.

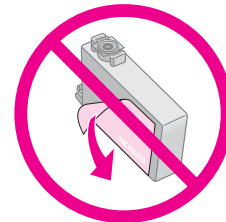

7. Правильно вставте картридж у тримач (нижньою частиною вниз). Потім натисніть на картридж, щоб він зафіксувався (фіксатор повинен клацнути).

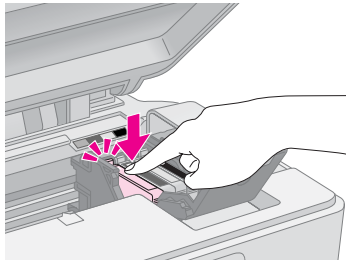

8. Замініть інші картриджі, які потребують заміни.
9. Закрийте кришку чорнильного картриджа і натисніть на її, щоб вона зафіксувалася.

⚠ Застереження:

Якщо кришка картриджа закривається з труднощами, перевірте, чи надійно встановлені картриджі. Натискайте по черзі на кожний картридж, поки не почуєте клацання, це означає, що картридж встав на місце. Не намагайтеся закрити кришку силою.

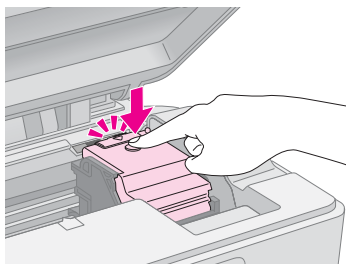

10. Закрийте блок сканера.

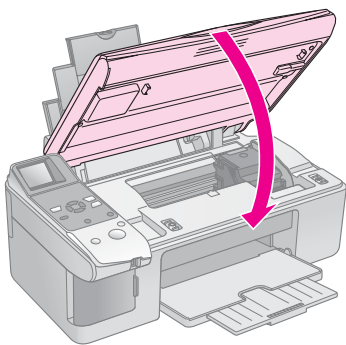

11. Натисніть кнопку **Start** (Пуск).

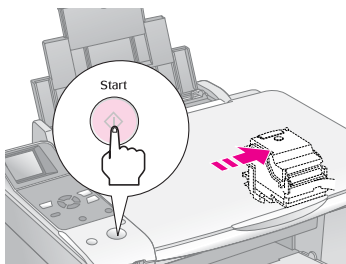

Коли почнеться заповнення системи подачі чорнила, то на екрані панелі керування з'явиться одне з наведених нижче зображень.

Позначка



Напис

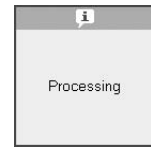

Це триватиме близько хвилини. Після закінчення заповнення системи подачі чорнила автоматично встановлюється режим копіювання.

⚠ Застереження:

Не вимикайте пристрій під час заповнення голівки чорнилом, бо це призведе до зайвих витрат чорнила.

Перевірка і прочищення друкувальної голівки

Якщо відбитки надто бліді чи деякі кольори відсутні, або ж на відбитку є темні поперечні лінії, то можливо, треба прочистити друкувальну голівку. При цьому відбувається прочищення сопел, які можуть бути забитися, якщо пристрій довго не використовували.

Порада:

Для підтримки належного рівня якості друку рекомендується вмикати пристрій принаймні раз на місяць.

Перевірка друкувальної голівки

Щоб визначити, чи забиті сопла голівки, можна надрукувати тестову сторінку, або ж спочатку прочистити друкувальну голівку і вже після цього надрукувати тестову сторінку.

1. Завантажте у лоток звичайний папір формату A4 (→ сторінка 6).
2. Натисніть кнопку **⚙ (Setup/Utilities (Настроювання/ Програми))**.
3. Натискаючи кнопку **◀** або кнопку **▶**, виберіть функцію **Check Ink Nozzles (Перевірити сопла)**, а потім натисніть кнопку **Start (Пуск)**, щоб надрукувати тестову сторінку перевірки сопел.



- Перевірте стан сопел за допомогою надрукованої тестової сторінки. Усі зубчасті лінії повинні бути чіткими і без розривів, як показано на малюнку.

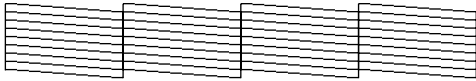

- Якщо відбиток задовільний, це означає, що друкувальна голівка не потребує очищення. Щоб повернутися до попереднього режиму, натисніть кнопку **⚙ (Setup/Utilites (Настроювання/Програми))**.

- Якщо на відбитку є такі розриви, як на малюнку, прочистіть друкувальну голівку, як описано у наступному розділі.



Прочищення друкувальної голівки

Щоб прочистити друкувальну голівку для належної подачі чорнила, виконайте наступні дії. Перед очищенням друкувальної голівки перевірте сопла, щоб дізнатися, чи друкувальна голівка потребує чищення (➔ «Перевірка друкувальної голівки» на сторінці 22).

Примітка:

- ❑ При очищенні голівки витрачається чорнило, тому виконуйте цю процедуру тільки у разі зниження якості друку.
- ❑ Якщо на екрані панелі керування є позначка, що один чи декілька картриджів порожні або майже порожні, то виконати очищення друкувальної голівки неможливо. Спочатку треба замінити відповідний чорнильний картридж (➔ «Заміна чорнильних картриджів» на сторінці 19).

1. Пристрій повинен бути увімкнений, але не виконувати друк.
2. Натисніть кнопку **⚙ (Setup/Utilites (Настроювання/Програми))**.
3. Натискаючи кнопку **◀** або кнопку **▶**, виберіть функцію **Clean Print Head** (Прочистити друкувальну голівку), а потім натисніть кнопку **⬢ Start** (Пуск), щоб розпочати очищення голівки.



При виконанні очищення на екрані панелі керування з'явиться одне з наведених нижче зображень.

Позначка



Напис

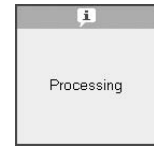

⚠ Застереження:

Ніколи не вимикайте пристрій під час очищення друкувальної голівки. Ви можете її пошкодити.

4. Коли очищення закінчиться, надрукуйте тестову сторінку перевірки сопел (➔ «Перевірка друкувальної голівки» на сторінці 22).

Якщо на тестовій сторінці все одно видно тьмяні місця, виконайте очищення ще раз і перевірте сопла знову.

Примітка:

Якщо після трьох-чотирьох циклів очищення якість відбитка не поліпшилась, вимкніть пристрій і зачекайте до наступного ранку. За цей час чорнило, яке підсохло, розм'якне. Виконайте очищення голівки ще раз. Якщо виявиться, що це не вплинуло на якість друку, то, можливо, один з картриджів застарів або пошкоджений і потребує заміни (➔ «Заміна чорнильних картриджів» на сторінці 19).

Калібрування друкувальної голівки

Якщо на тестовій сторінці перевірки сопел помітне неточне суміщення вертикальних ліній, можливо, цю проблему можна вирішити, виконавши калібрування друкувальної голівки.

Калібрування друкувальної голівки можна виконати за допомогою кнопок або ж за допомогою програми Print Head Alignment (Калібрування друкувальної голівки), яка запускається з комп'ютера. Щоб відкалібрувати голівку точніше, рекомендується застосовувати комп'ютерну програму.

1. Завантажте звичайний папір формату А4 (➔ сторінка 6).
2. Натисніть кнопку **⚙ (Setup/Utilites (Настроювання/Програми))**.

3. Натискаючи кнопку ◀ або кнопку ▶, виберіть функцію **Align Print Head (Відкалібрувати друкувальну голівку)**, а потім натисніть кнопку ⬢ **Start (Пуск)**, щоб надрукувати аркуш шаблонів для калібрування.

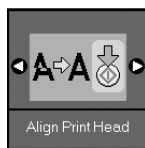

Примітка:

Під час друку шаблонів для калібрування не натискайте кнопку ⓧ **Stop/Clear (Стоп/Скидання)**.

4. Перегляньте шаблон #1 і знайдіть фрагмент, який надруковано найбільш рівно без помітних смуг або ліній.
5. Натискайте кнопку ▲ або кнопку ▼, поки номер фрагмента не з'явиться на екрані панелі керування.



6. Натисніть кнопку ⬢ **Start (Пуск)**.
7. Повторіть дії 4 - 6 для всіх інших калібрувальних шаблонів на аркуші.
8. Щоб повернутися до попереднього режиму, натисніть кнопку ⓧ **(Setup/Utilites (Настроювання/ Програми))**.

Чищення пристрою

Щоб підтримувати пристрій у хорошому робочому стані, періодично очищайте його, дотримуючись наступної процедури.

1. Відключіть пристрій від електричної мережі.
2. Вийміть увесь папір з лотка.
3. Ретельно очистіть увесь пил і бруд з лотка за допомогою м'якої щіточки.
4. При забрудненні скляної поверхні планшета, очистіть її сухою, м'якою та чистою тканиною. Якщо скляна поверхня забруднена жиром або іншою речовиною, яку важко видалити, очистіть її м'якою тканиною, змоченою в невеликій кількості речовини для чищення скла. Витріть усі рештки рідини.

5. Якщо внутрішня частина пристрою випадково забруднилася чорнилом, видаліть чорнило з позначеної на малюнку області, протерши її м'якою, сухою та чистою тканиною.

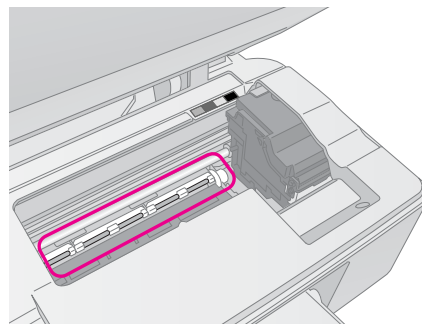

⚠ Попередження.

Будьте обережними й не торкайтеся шестірень і валиків усередині пристрою.

⚠ Застереження:

- ❑ Не тисніть сильно на скляну поверхню планшета.
- ❑ Не подряпайте й не пошкодьте скляну поверхню планшета і не використовуйте для її чищення жорстку або абразивну щіточку. Пошкодження скляної поверхні може призвести до погіршення якості копіювання.
- ❑ Не змащуйте металеві частини під кареткою друкувальної голівки.
- ❑ Не застосовуйте для очищення пристрою спирт або розчинник. Ці хімічні речовини можуть пошкодити компоненти пристрою, а також його корпус.
- ❑ Не допускайте потрапляння води на механізми для друку та копіювання, а також на електронні компоненти пристрою.
- ❑ Не розприскуйте змащувальні речовини всередині пристрою. Невідповідні оливи можуть пошкодити механізм. Якщо виникне потреба в змащуванні, зверніться до дилера або до кваліфікованого технічного спеціаліста.

Транспортування пристрою

Перед транспортуванням пристрою на деяку відстань його потрібно підготувати, спакуювши у фірмову коробку або іншу такого самого розміру.

⚠ Застереження:

- ❑ При зберіганні або транспортуванні пристрою, не нахилийте його, не ставте на бік і не перевертайте, інакше з картриджів може витекти чорнило.
 - ❑ Залишіть картриджі у пристрої; виймання картриджів на час транспортування, може пошкодити пристрій.
1. Вийміть увесь папір із лотка і вимкніть пристрій.
 2. Відкрийте блок сканера і перевірте, чи друкувальна голівка знаходиться у вихідному положенні (справа).

3. Прикріпіть тримач чорнильних картриджів скотчем, як показано на малюнку.

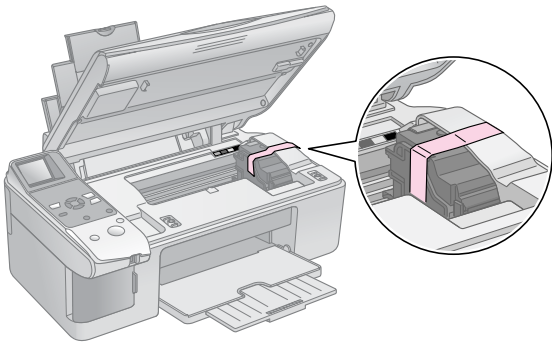

4. Закрийте блок сканера.
5. Витягніть шнур живлення з розетки, а потім від'єднайте кабель USB від комп'ютера.
6. Закрийте люк, фіксатор лотка подачі й вихідний лоток.

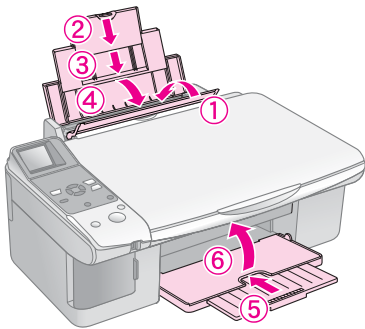

7. Спакуйте пристрій у коробку, використовуючи пакувальні матеріали, з якими він продавався.

При транспортуванні тримайте пристрій горизонтально. Після транспортування зніміть скотч, яким закріплена друкувальна голівка. Якщо спостерігається погіршення якості друку, виконайте цикл очищення (див. розділ ➔ «Перевірка і очищення друкувальної голівки» на сторінці 22) або відкалібруйте друкувальну голівку (див. розділ ➔ «Калібрування друкувальної голівки» на сторінці 23).



Усунення несправностей







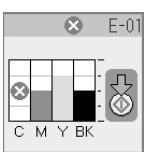
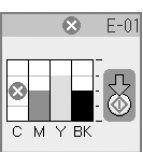
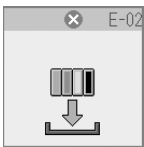
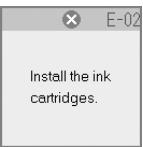
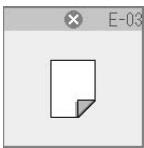
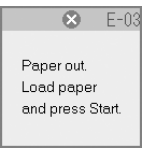

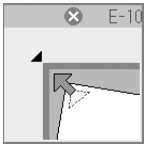
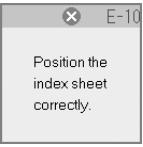
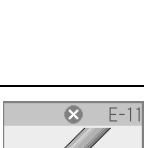
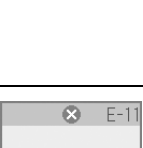





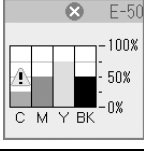
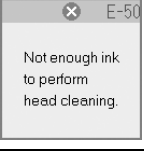

Якщо при користуванні пристроєм виникла проблема, то щоб з'ясувати її причину, подивіться, яке повідомлення відображене на екрані панелі керування.

Ознайомтеся також з рекомендаціями про способи усунення несправностей при користуванні пристроєм в автономному режимі у розділі «Вирішення проблем», сторінка 28. Довідкову інформацію про використання пристрою разом з комп'ютером див. у *Посібнику користувача* на компакт-диску з програмним забезпеченням.

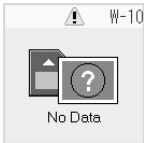
Повідомлення про помилки

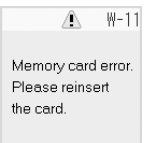
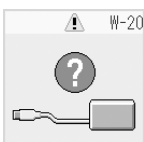
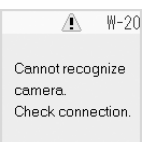
З'ясувати причини більшості проблем та усунути їх можна за допомогою повідомлень, які відображуються на екрані панелі керування. Якщо вирішити проблему за допомогою повідомлень не вдалося, скористайтеся рекомендаціями, наведеними в таблиці.

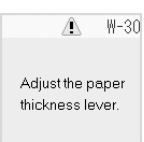
Екран панелі керування		Причина	Вирішення
Позначка	Напис		
		Чорнильний картридж порожній	Замініть порожні чорнильні картриджі (➔ «Заміна чорнильних картриджів» на сторінці 19)
		Чорнильний картридж порожній або вставлений неправильно	Встановіть чорнильний картридж, як належить (➔ «Заміна чорнильних картриджів» на сторінці 19)
		У лотку подачі немає паперу	Завантажте папір у лоток подачі. Потім натисніть кнопку Start (Пуск) , щоб продовжити друк, або кнопку Stop/Clear (Стоп/Скидання) , щоб скасувати його (➔ «Завантаження паперу» на сторінці 6)
		Зім'явся папір	Витягніть папір, що зім'явся, а потім натисніть кнопку Start (Пуск) (➔ «Проблеми, пов'язані з подачею паперу» на сторінці 28)
		Контрольний аркуш не розпізнається, бо він неправильно розміщений	Покладіть як слід контрольний аркуш на планшет, вирівняйте верхній край аркуша по лівому краю скляної поверхні. Потім натисніть кнопку Start (Пуск) , щоб продовжити розпізнавання, або кнопку Stop/Clear (Стоп/Скидання) , щоб скасувати його. Контрольний аркуш надруковано неправильно. Надрукуйте контрольний аркуш, зробіть позначки і спробуйте ще раз (➔ «Друк фотознімків з використанням контрольного аркуша» на сторінці 16)
		Позначки на контрольному аркуші зроблено неправильно	Надрукуйте контрольний аркуш, зробіть позначки і спробуйте ще раз (➔ «2. Вибір фотознімків на контрольному аркуші» на сторінці 17)

Екран панелі керування		Причина	Вирішення
Позначка	Напис		
		Контрольний аркуш не співпадає з фотознімками на картці пам'яті	Вийміть картку пам'яті і вставте ту картку, з якої було надруковано контрольний аркуш, або ж покладіть на планшет відповідний контрольний аркуш. Потім натисніть кнопку Start (Пуск) , щоб продовжити розпізнавання, або кнопку Stop/Clear (Стоп/Скидання) , щоб скасувати його
		При попередньому скануванні фотознімка сталася помилка	Перевірте, чи правильно розміщено фотознімок на планшеті, і спробуйте ще раз (➔ «Розміщення оригіналів на планшеті» на сторінці 8)
		Недостатньо чорнила для прочищення друкувальної голівки	Замініть порожні чорнилні картриджі новими (➔ «Заміна чорнилних картриджів» на сторінці 19)
		При роботі пристрою виникла проблема	Вимкніть пристрій, а потім увімкніть його знову. Якщо проблему не усунуто, зверніться до дилера (➔ «Служба підтримки» на сторінці 30)
		Переповнена прокладка, яка поглинає зайві чорнила	Зверніться до дилера, щоб замінити її (➔ «Служба підтримки» на сторінці 30)
			
		На картці пам'яті немає файлів фотознімків	Вийміть картку пам'яті (➔ «Використання карток пам'яті» на сторінці 12)
		Помилка картки пам'яті	Вийміть картку пам'яті (➔ «Використання карток пам'яті» на сторінці 12)
		Підключена камера не розпізнається	Перевірте підключення і спробуйте ще раз (➔ «Друк з цифрової камери» на сторінці 18)
		Важіль щільності паперу встановлено у невідповідне положення	Встановіть важіль щільності паперу у відповідне положення і спробуйте ще раз. Для друку на папері встановіть важіль щільності паперу в положення <input type="checkbox"/> . Для друку на конвертах встановіть важіль щільності паперу в положення <input checked="" type="checkbox"/>
		В гнізді немає картки пам'яті	Вставте у гніздо відповідну картку пам'яті і спробуйте ще раз (➔ «Використання карток пам'яті» на сторінці 12)

Вирішення проблем

Коли під час застосування пристрою виникають проблеми, спробуйте застосувати один з наведених нижче способів.

Проблеми при встановленні

При вмиканні пристрій шумить

- Перевірте, чи захисна стрічка не блокує друкувальну голівку. Після розблокування друкувальної голівки вимкніть пристрій, трохи переконайтеся, а потім увімкніть його знову.

Після встановлення чорнильного картриджу пристрій почав шуміти

- При встановленні чорнильних картриджів починається заповнення системи подачі чорнила. Почекайте, поки система заповниться, а потім вимкніть пристрій. Якщо вимкнути пристрій надто швидко, то це призведе до зайвих витрат чорнила при наступному вмиканні пристрою.
- Перевірте, чи надійно встановлено картриджі і чи є на них захисні стрічки. Відкрийте кришку картриджа, притисніть його вниз, щоб він встав на місце. Вимкніть живлення, трохи переконайтеся, а потім увімкніть пристрій знову.

Після встановлення програмного забезпечення на екрані комп'ютера не з'являється вказівка про перезавантаження комп'ютера

- Програмне забезпечення не встановлене як слід. Вийміть і знову вставте компакт-диск і повторно встановіть програмне забезпечення.

Проблеми при друку та копіюванні

Пристрій видає звуки, які звичайно видаються під час друку, але друк не починається

- Можливо, треба прочистити сопла друкувальної голівки (➔ «Перевірка друкувальної голівки» на сторінці 22).
- Переконайтеся, що пристрій розташований на рівній стійкій поверхні.

Поля не такі, як слід

- Перевірте, чи оригінал розташовано врівень з лівим верхнім кутом планшета.
- Якщо текст документа виходить за межі аркуша, трошки посуňte оригінал на планшеті.
- Перевірте, чи вибраний формат паперу відповідає форматові паперу, що завантажено.

- Перевірте, чи папір завантажений вузькою стороною, вирівняний по правій стороні, а ліва направляюча знаходиться поруч з лівим краєм аркушів (➔ «Завантаження паперу» на сторінці 6).
- Не завантажуйте папір понад позначку зі стрілкою ≡ на внутрішній стороні лівої направляючої (➔ «Завантаження паперу» на сторінці 6).

Друкуються порожні сторінки

- Перевірте, чи вибраний формат паперу відповідає форматові паперу, що завантажено.
- Можливо, треба прочистити сопла друкувальної голівки (➔ «Прочищення друкувальної голівки» на сторінці 23).

Проблеми, пов'язані з подачею паперу

Папір подається не так, як слід, або зім'явся

- Якщо папір не подається, вийміть його з лотка. Розпушіть папір, завантажте його знову, вирівняйте по правій стороні і присуньте ліву направляючу до лівого краю паперу (але не впритул). Перевірте, чи папір завантажено під фіксатор лотка подачі.
- Не завантажуйте папір понад позначку зі стрілкою ≡ на внутрішній стороні лівої направляючої (➔ «Завантаження паперу» на сторінці 6).
- Якщо зім'явся папір, то на екрані панелі керування з'явиться відповідна позначка або повідомлення. Щоб витягти папір, що зім'явся, зробіть наступне:
 1. Щоб вийняти зім'ятий папір, натисніть кнопку **Start (Пуск)**. Якщо зім'ятий папір не виходить, перейдіть до наступного кроку.
 2. Якщо аркуш застряг біля лотка подачі або вихідного лотка, обережно потягніть його, а потім натисніть кнопку **Start (Пуск)**.Якщо аркуш застряг усередині пристрою, вимкніть пристрій, натиснувши кнопку **On (Увімкн.)**. Відкрийте блок сканера й витягніть аркуш зсередини разом із відірваними шматками. Не тягніть аркуш у зворотному напрямку; це може спричинити пошкодження механізму подачі. Закрийте блок сканера, а потім знову увімкніть пристрій.
- Якщо папір часто заминається, перевірте, чи не присунуто ліву направляючу надто близько до краю паперу. Спробуйте завантажувати у лоток меншу кількість аркушів.

Проблеми якості друку

При друку або копіюванні на відбитках є світлі смуги



- Прочистіть друкувальну голівку (➔ «Перевірка друкувальної голівки» на сторінці 22).
- Перевірте, чи правильно обрано тип паперу (➔ «Вибір паперу» на сторінці 6).
- Перевірте, чи папір повернутий угору стороною, призначеною для друку (тією, яка біліша або більш гладенька).
- Можливо, треба замінити картриджі (➔ «Виймання та встановлення чорнильних картриджів» на сторінці 20).
- Відкалібруйте друкувальну голівку (➔ «Калібрування друкувальної голівки» на сторінці 23).
- Очистіть планшет (➔ «Чищення пристрою» на сторінці 24).

Відбиток розпливчастий або розмазаний



- Перевірте, чи щільно документ прилягає до планшета. Якщо розпливчата тільки окрема частина відбитка, то можливо, оригінал зім'ятий або деформований.
- Можливо, пристрій розташований на похилій або нерівній поверхні.
- Можливо, папір вологий або деформований, або завантажений лицьовою стороною вниз (папір повинен біти повернутий догори тією стороною, яка призначена для друку - білішою або гладкішою). Завантажте новий папір лицьовою стороною вгору.
- Друкуючи на спеціальному папері, помістіть уніз стопки опорний аркуш або завантажуйте по одному аркушу за раз.

- Завантажуйте папір по одному аркушу за раз. Виймайте аркуші з вихідного лотка, щоб їх там не накопичувалося надто багато.
- Відкалібруйте друкувальну голівку (➔ «Калібрування друкувальної голівки» на сторінці 23).
- Зробіть декілька копій, коли на планшеті немає ніякого документа.
- Використовуйте лише папір, рекомендований компанією Epson, та оригінальні картриджі Epson.
- Для більшості типів паперу встановлюйте важіль щільності паперу в положення □ . Для друку на конвертах встановіть важіль щільності паперу в положення ☒ .
- Очистіть планшет (➔ «Чищення пристрою» на сторінці 24).

На відбитку є тьмяні області чи розриви

- Прочистіть друкувальну голівку (➔ «Прочищення друкувальної голівки» на сторінці 23).
- Якщо на відбитку є місця неточного суміщення вертикальних ліній, то можливо, треба відкалібрувати друкувальну голівку (➔ «Калібрування друкувальної голівки» на сторінці 23).
- Чорнильні картриджі старі або в них залишилося мало чорнил. Замініть чорнильні картриджі (➔ «Заміна чорнильних картриджів» на сторінці 19).
- Перевірте, чи правильно обрано тип паперу (➔ «Вибір паперу» на сторінці 6).
- Переконайтеся, що папір не пошкоджений, не брудний і не занадто старий і не завантажений лицьовою стороною вниз. Якщо ж це так, то завантажте новий папір білішою або гладкішою стороною вгору.

Відбиток зернистий

- При друку фотознімків перевірте, чи не занадто збільшене зображення. Спробуйте надрукувати зображення меншого розміру.
- Відкалібруйте друкувальну голівку (➔ «Калібрування друкувальної голівки» на сторінці 23).

На відбитку неправильні кольори або деякі кольори відсутні

- Прочистіть друкувальну голівку (➔ «Прочищення друкувальної голівки» на сторінці 23).
- Чорнильні картриджі старі або в них залишилося мало чорнил. Замініть чорнильні картриджі (➔ «Заміна чорнильних картриджів» на сторінці 19).

- Переконайтеся, що завантажено потрібний папір і зроблено відповідні налаштування на панелі керування.

Неправильний розмір зображення або зображення неправильно розташоване

- Переконайтеся, що завантажено потрібний папір і зроблено відповідні налаштування на панелі керування.
- Перевірте, чи правильно розміщено оригінал на планшеті (➔ «Розміщення оригіналів на планшеті» на сторінці 8).
- Очистіть планшет (➔ «Чищення пристрою» на сторінці 24).

Інші проблеми

Після вимкнення пристрою червона лампочка всередині може залишатися ввімкнутою

- Ця лампочка горітиме не більше 15 хвилин, а потім автоматично згасне. Це не є свідченням несправності.

Служба підтримки

Звернення у відділ підтримки

Якщо ваш пристрій працює неправильно і ви не можете вирішити проблему, керуючись інформацією з усунення несправностей, наданою в технічній документації вашого продукту, виконайте, будь-ласка, наступні дії.

Щоб швидше та оперативніше вирішити ваші проблеми уточніть наступні дані:

- серійний (заводський) номер вашого продукту EPSON (етикетка з серійним номером зазвичай знаходиться на задній стінці корпусу);
- модель продукту;
- версія програмного забезпечення; [Для визначення версії натисніть кнопку **About, Version Info (Інформація про версію)** чи аналогічну кнопку в програмному забезпеченні.]
- марка чи модель використовуваного комп'ютера;
- назва і версія операційної системи, що використовується на комп'ютері;
- назви і версії прикладних програм, що зазвичай використовуються для роботи.

Ви можете подзвонити за телефоном 8 (495) 737-3788 і спеціалісти Служби оперативної підтримки користувачів Epson допоможуть вам вирішити будь-яку виниклу проблему. Крім того, ви можете скористатися безкоштовним телефонним номером для підтримки користувачів EPSON у Росії 8 (800) 200-3788. Список міст, в яких доступний сервіс безкоштовної телефонної підтримки дивіться на нашому сайті <http://support.epson.ru>.

Інформація в Інтернеті

Якщо ви можете встановити зв'язок з Internet і маєте програму перегляду Web, ви зможете отримати доступ до нашого веб-сайту за адресою <http://support.epson.ru>. Тут ви знайдете інформацію про драйвери, оперативні посібники користувача, а також зможете отримати відповіді на запитання, що цікавлять вас..

Список позначок на панелі керування

Повідомлення по помилки

Тип зображення		Значення
Позначка	Напис	
		Чорнильний картридж порожній. Замініть порожні чорнильні картриджі
		Чорнильний картридж відсутній. Встановіть чорнильний картридж, як належить
		Немає паперу. У лотку подачі немає паперу
		Зім'явся папір Витягніть папір, що зім'явся, а потім натисніть кнопку Start (Пуск)
		Помилка контрольного аркуша. Розташуйте контрольний аркуш як слід
		Помилка контрольного аркуша. Зафарбуйте кола як слід
		Помилка контрольного аркуша. Контрольний аркуш не співпадає з фотознімками на картці пам'яті. Перевірте картку пам'яті
		Помилка попереднього сканування. Перевірте, чи правильно розміщено фотознімок на планшеті.
		Недостатньо чорнила для очищення друкувальної голівки. Замініть порожні чорнильні картриджі новими
		Механічна несправність. Зверніться до дилера









Тип зображення		Значення
Позначка	Напис	
		Переповнена прокладка, яка поглинає зайві чорнила. Зверніться до дилера

Попередження

Тип зображення		Значення
Позначка	Напис	
		Переповнена прокладка, яка поглинає зайві чорнила. Зверніться до дилера
		На картці пам'яті немає даних. Перевірте дані на картці пам'яті
		Помилка картки пам'яті Перевірте картку пам'яті
		Камера не розпізнається. Перевірте підключення
		Помилка положення важеля типу паперу. Встановіть важіль щільності паперу у відповідне положення

Інформаційні повідомлення

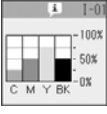
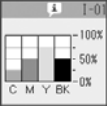
Тип зображення		Значення
Позначка	Напис	
		Вставте картку пам'яті.
		Підключено камеру з підтримкою PictBridge.



Тип зображення		Значення
Позначка	Напис	
		Підключено камеру з підтримкою USB DIRECT-PRINT.
		Змінилося положення важеля щільності паперу.
		
		Стан чорнильних картриджів
		Пристрій підключений до ПК.

Усі режими

Тип зображення		Значення
Позначка	Напис	
		Індикатор Ink Low (Мало чорнила).
		Індикатор Ink Low (Мало чорнила) (під час друку).
		Копіювання/друку у кольоровому режимі.

Копіювання

Тип зображення		Значення
Позначка	Напис	
		Копії.
		Копіювання у кольоровому режимі.

Тип зображення		Значення
Позначка	Напис	
		Копіювання у чорно-білому режимі.
		Копіювання/друк у чорно-білому режимі.
		Припасування до розміру аркуша.















Робота з картою пам'яті



Тип зображення		Значення
Позначка	Напис	
		Друкувати все.
		Друкувати контрольний аркуш.
		Друкувати з контрольного аркуша. Покладіть контрольний аркуш на планшет і натисніть кнопку  Start (Пуск).
		Знайдено дані DPOF.

Копіювання фотознімків

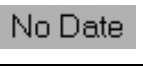
Тип зображення		Значення
Позначка	Напис	
		Встановлено режим «Оновлення кольору».
		Режим «Оновлення кольору» скасовано.

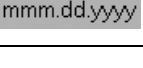
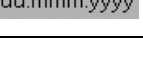
Режим Setup/Utilites (Настроювання/Програми)

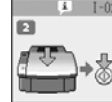
Тип зображення	Значення		
	Перевірте стан чорнильних картриджів. Ви можете перевірити стан чорнильних картриджів. Щоб перейти в цей режим, натисніть кнопку Start (Пуск) .		
	Перевірте сопла друкувальної голівки. Ви можете надрукувати тестову сторінку перевірки сопел. Щоб перейти в цей режим, натисніть кнопку Start (Пуск) .		
	Позначка 	Напис 	Друкується аркуш перевірки сопел.
	Прочистіть друкувальну голівку. Ви можете прочистити друкувальну голівку. Щоб перейти в цей режим, натисніть кнопку Start (Пуск) .		
	Якість копіювання Ви можете вибрати якість копіювання. Щоб перейти в цей режим, натисніть кнопку Start (Пуск) .		
	Позначка 	Напис 	Якість Звичайна
			Чернетка
			Фото
	Дата Ви можете надрукувати фотознімок з датою. Щоб перейти в цей режим, натисніть кнопку Start (Пуск) .		
		Без дати	
		2006.06.16	
		Чер.16.2006	
		16.Чер.2006	

Тип зображення	Значення		
	Замінити картриджі. Ви можете замінити чорнильні картриджі. Щоб перейти в цей режим, натисніть кнопку Start (Пуск) .		
	Натисніть кнопку Start (Пуск) і відкрийте блок сканера.		
	Замініть чорнильні картриджі.		
	Закрийте блок сканера і натисніть кнопку Start (Пуск).		
	Відкалібруйте друкувальну голівку. Ви можете відкалібрувати друкувальну голівку. Щоб перейти в цей режим, натисніть кнопку Start (Пуск) .		
	Позначка 	Напис 	Друкується набір шаблонів для калібрування друкувальної голівки.
	Калібрування друкувальної голівки.		
	Регулювання контрастності РК-екрана Ви можете змінити рівень контрастності РК-екрана. Щоб перейти в цей режим, натисніть кнопку Start (Пуск) .		
	Тип зображення Ви можете вибрати режим відображення інформації на РК-екрані. Щоб перейти в цей режим, натисніть кнопку Start (Пуск) .		
		На РК-екрані відображаються тільки позначки.	
		На РК-екрані відображаються позначки і написи.	

EPSON

EXCEED YOUR VISION



MEMORY STICK PRO™



Придбання чорнильних картриджів

Назва продукту	Black (Чорне)	Сяан (Синє)	Magenta (Малинове)	Yellow (Жовте)
DX6000	T0711	T0712	T0713	T0714
CX5900	T0731	T0732	T0733	T0734