

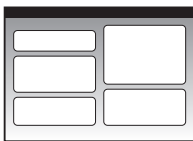
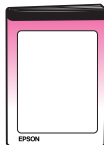

Uživatelská příručka

– pro používání zařízení bez počítače –

| | | |
|---|--|-----------|
|  | Úvod | |
| | Důležité bezpečnostní pokyny | 1 |
| | Informace o autorských právech | 2 |
| | Informace na ovládacím panelu..... | 2 |
|  | Části zařízení a funkce ovládacího panelu | |
| | Části..... | 3 |
| | Funkce ovládacího panelu..... | 4 |
|  | Manipulace s papírem | |
| | Výběr papíru | 6 |
| | Vkládání papíru | 6 |
|  | Kopírování | |
| | Vkládání originálů na desku na dokumenty | 8 |
| | Kopírování dokumentů..... | 8 |
| | Kopírování fotografií..... | 10 |
|  | Tisk z paměťové karty | |
| | Manipulace s paměťovou kartou..... | 12 |
| | Tisk fotografií | 14 |
| | Výběr a tisk fotografií pomocí rejstříku | 16 |
|  | Tisk z digitálního fotoaparátu | |
| | Požadavky na digitální fotoaparát | 18 |
| | Připojení a tisk | 18 |
|  | Údržba | |
| | Výměna inkoustových kazet | 19 |
| | Kontrola a čištění tiskové hlavy | 22 |
| | Nastavení tiskové hlavy | 23 |
| | Čištění zařízení..... | 23 |
| | Převážení zařízení | 24 |
|  | Řešení problémů | |
| | Chybové zprávy | 25 |
| | Problémy a jejich řešení..... | 27 |
| | Kontakty na centra pro podporu zákazníků..... | 29 |
|  | Seznam ikon na panelu..... | 30 |

Kde hledat informace

| Papírové příručky | |
|---|---|
|  | Začátek Nejdříve si přečtěte tento leták. Tento leták obsahuje informace o nastavení zařízení a instalaci softwaru. Rovněž obsahuje pokyny pro vkládání papíru a originálů. |
| (tato brožura)  | Uživatelská příručka - pro používání zařízení bez počítače - Tato brožura obsahuje pokyny pro používání zařízení bez připojení k počítači, například pokyny pro kopírování a tisk z paměťové karty. Setkáte-li se při používání zařízení s problémy, postupujte podle kapitoly Řešení problémů v této brožuře. |
| Příručky online | |
|  | Uživatelská příručka Tato příručka obsahuje pokyny pro tisk a skenování z počítače a informace o softwaru. Tato příručka se nachází na disku CD-ROM se softwarem a je nainstalována automaticky při instalaci softwaru. Chcete-li tuto příručku otevřít, poklepejte na ikonu na pracovní ploše. |
|  | Nápověda online Nápověda online je integrována v každé aplikaci na disku CD-ROM se softwarem. Obsahuje podrobné informace o aplikaci. |

Důležité bezpečnostní pokyny

Před používáním tohoto zařízení si přečtěte a dodržujte bezpečnostní pokyny:

- Používejte pouze napájecí kabel dodaný s tímto zařízením. Použití jiného kabelu může způsobit požár nebo úraz elektrickým proudem. Kabel nepoužívejte s jinými zařízeními.
- Dbejte na to, aby napájecí kabel, který používáte, splňoval všechny místní bezpečnostní normy.
- Používejte typ zdroje, který je uveden na štítku.
- Zařízení umístěte v blízkosti elektrické zásuvky, aby bylo možné napájecí kabel snadno odpojit.
- Dbejte na to, aby nedošlo k poškození nebo odření síťové šňůry.
- Pokud pro zapojení zařízení používáte prodlužovací šňůru, ujistěte se, že celková kapacita proudu pro všechna zařízení zapojená pomocí této šňůry nepřekračuje kapacitu šňůry v ampérech. Zkontrolujte také, zda celkový příkon všech zařízení zapojených do elektrické zásuvky nepřekračuje maximální proud této zásuvky.
- Neumíst'ujte zařízení do prostředí s výrazně proměnlivou teplotou a vlhkostí, do prašného prostředí ani do prostředí, kde by mohlo být vystaveno vibracím.
- Z důvodu dostatečného větrání ponechejte kolem zařízení přiměřený prostor. Nezakrývejte otvory na skříní ani do nich nezasunujte žádné předměty.
- Zařízení neumíst'ujte v blízkosti topení, ventilačních otvorů ani na přímé sluneční světlo.
- Umístěte zařízení na rovný pevný povrch, který na všech stranách přesahuje základnu zařízení. Zařízení nebude plně funkční, pokud bude nakloněné nebo postavené našikmo.
- Zadní část zařízení umístěte alespoň 10 cm od stěny.
- Během kopírování, tisku nebo skenování neotevírejte jednotku skeneru.
- Dávejte pozor, aby se na zařízení nevylila žádná tekutina.
- Uvnitř ani v okolí tohoto zařízení nepoužívejte aerosolové výrobky, které obsahují hořlavé plyny. Mohl by vzniknout požár.
- Kromě případů výslovně popsanych v této příručce se zařízení nesnažte sami opravovat.
- V následujících případech odpojte zařízení od elektrické sítě a svěřte kvalifikovanému servisnímu technikovi: je poškozen napájecí kabel nebo zástrčka; do zařízení pronikla kapalina; došlo k pádu zařízení nebo byla poškozena jeho skřín, zařízení nefunguje normálně nebo vykazuje výraznou změnu funkčnosti. Nastavujte pouze ty ovládací prvky, které jsou popsány v provozních pokynech.
- Zařízení při skladování nebo přepravě neklopte, nestavte je na bok ani je nepřevracejte, jinak může dojít vytečení inkoustu z kazet.
- Při zavírání jednotky skeneru dejte pozor, abyste si neporanili prsty.

Bezpečnostní pokyny k použití inkoustových kazet

- Inkoustové kazety uchovávejte mimo dosah dětí a nepijte jejich obsah.
- Při manipulaci s použitou inkoustovou kazetou buďte opatrní, protože kolem otvoru pro přívod inkoustu mohou být zbytky inkoustu. Pokud si pokožku znečistíte inkoustem, umyjte se důkladně mýdlem a vodou. Dostane-li se inkoust do očí, vypláchněte je ihned vodou. Pokud byste měli nějaké potíže nebo by došlo ke zhoršení zraku, ihned navštivte lékaře.
- Během tisku nedávejte ruce do zařízení a nedotýkejte se inkoustových kazet.
- Ihned po vyjmutí spotřebované kazety nainstalujte novou inkoustovou kazetu. V případě ponechání zařízení bez nainstalovaných inkoustových kazet může dojít k vysušení tiskové hlavy, což by znemožnilo tisk.
- Pokud vyjmete inkoustovou kazetu a plánujete ji použít později, chraňte oblast pro odčerpávání inkoustu před nečistotami a prachem; kazetu skladujte ve stejném prostředí, v jakém je zařízení. V části pro odčerpávání inkoustu je uzávěr, takže není nutné tuto oblast zakrývat. Zabraňte však kontaktu jiných předmětů s kazetou, mohly by se znečistit. Nedotýkejte se této inkoustové kazety, otvoru pro přívod inkoustu ani okolních částí.

Varování, upozornění a poznámky

Při čtení této příručky respektujte následující pokyny:

Varování:

Upozornění je nutno respektovat, aby nedošlo ke zranění.

Upozornění:

Upozornění je nutné respektovat, aby nedošlo k poškození tiskárny.

Poznámka:

Poznámky obsahují důležité informace o zařízení.

Tip:

Tipy obsahují rady k používání produktu.

Informace o autorských právech

Bez předchozího písemného povolení společnosti Seiko Epson Corporation je zakázáno reprodukovat libovolnou část této publikace, ukládat ve vyhledávacím systému nebo přenášet libovolnou formou nebo prostředky, a to elektronicky, mechanicky, kopírováním, nahráváním nebo jakýmkoli jiným způsobem. Informace zde obsažené jsou určeny výhradně k použití při práci s tímto zařízením. Společnost Epson neodpovídá za důsledky použití těchto informací při práci s jinými tiskárnami.

Společnost Seiko Epson Corporation ani její pobočky nenesou vůči kupujícímu nebo třetím stranám žádnou odpovědnost za škody, ztráty, náklady nebo výdaje způsobené kupujícímu nebo třetím stranám jako důsledek náhodného či nesprávného použití tohoto produktu, neodborné úpravy, opravy či změny produktu nebo nedodržení pokynů pro obsluhu a údržbu dodaných společností Seiko Epson Corporation (mimo USA).

Společnost Seiko Epson Corporation neodpovídá za žádné škody nebo problémy způsobené použitím jakéhokoli příslušenství nebo spotřebního materiálu, na nichž není uvedeno označení originálních produktů Original Epson Products nebo Epson Approved Products od společnosti Seiko Epson Corporation.

Společnost Seiko Epson Corporation nezodpovídá za žádné škody způsobené elektromagnetickým rušením vzniklým v důsledku použití kabelů rozhraní, které nejsou označeny jako schválené produkty Epson Approved Products společnosti Seiko Epson Corporation.

EPSON® je registrovaná ochranná známka a EPSON STYLUS™ a Exceed Your Vision jsou ochranné známky společnosti Seiko Epson Corporation.

USB DIRECT-PRINT™ a logo USB DIRECT-PRINT jsou ochranné známky společnosti Seiko Epson Corporation. Copyright© 2002 Seiko Epson Corporation. Všechna práva vyhrazena.

DPOF™ je ochranná známka společnosti CANON INC., Eastman Kodak Company, Fuji Photo Film Co., Ltd. a Matsushita Electric Industrial Co., Ltd.

SDHC™ je ochranná známka.

Memory Stick, Memory Stick Duo, Memory Stick PRO a Memory Stick PRO Duo jsou ochranné známky společnosti Sony Corporation.

xD-Picture Card™ je ochranná známka společnosti Fuji Photo Film Co., Ltd.

Obecná poznámka: Další zde použité názvy produktů slouží pouze k identifikačním účelům a mohou být ochrannými známkami příslušných vlastníků. Společnost Epson se vzdává všech práv na tyto značky.

Copyright© 2006 Seiko Epson Corporation. Všechna práva vyhrazena.

Informace na ovládacím panelu

Některá zobrazení na ovládacím panelu a na displeji LCD se mohou lišit v závislosti na oblasti, ve které bylo zařízení zakoupeno.

Ovládací panel

Ikona na panelu



Text na panelu

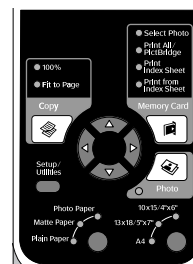

Displej LCD

Ikona na displeji

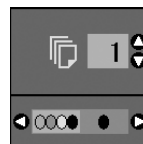

Text na displeji



Jsou zobrazeny pouze ikony. S ikonami je zobrazena textová práva nebo text.

Části zařízení a funkce ovládacího panelu

Části

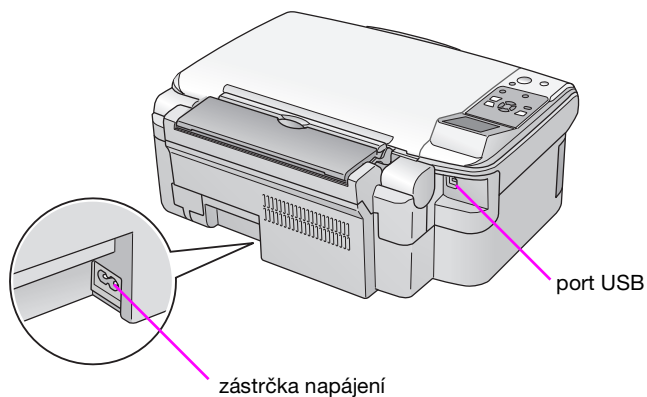
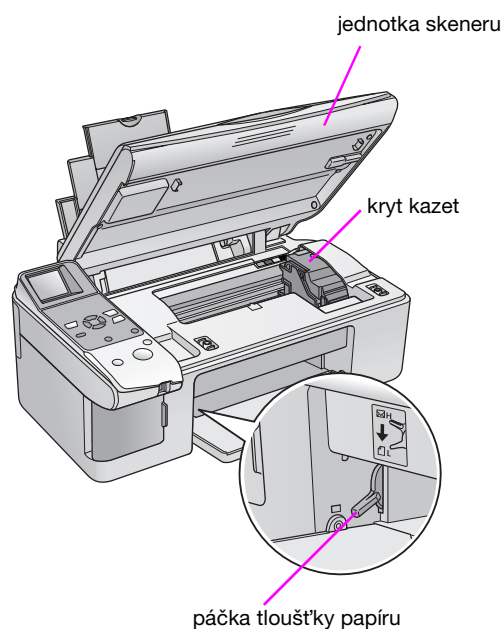
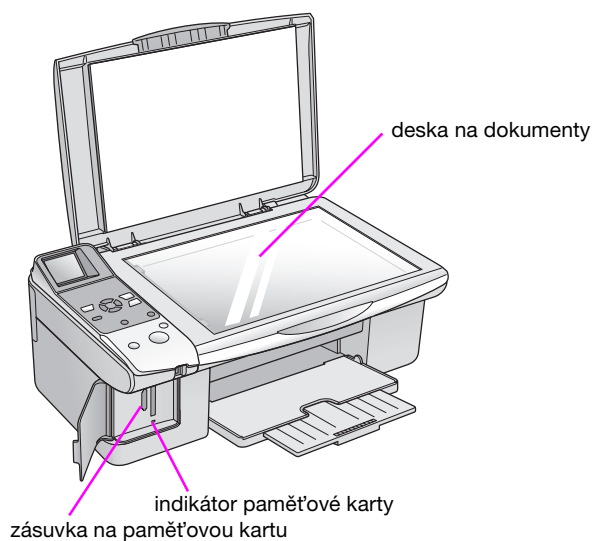
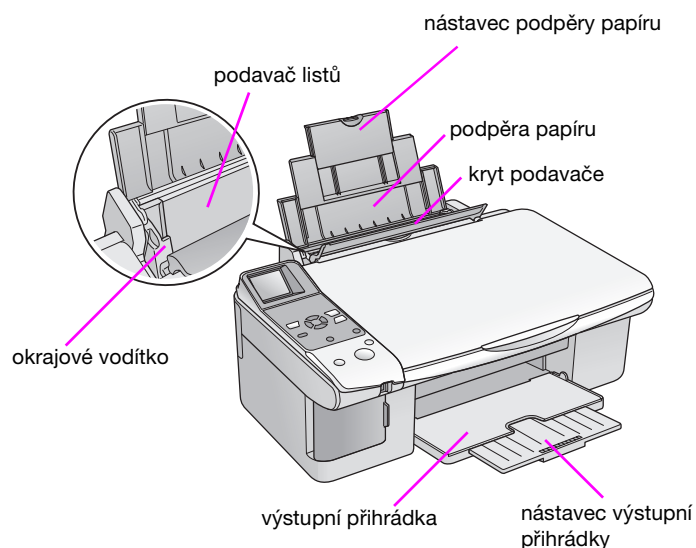
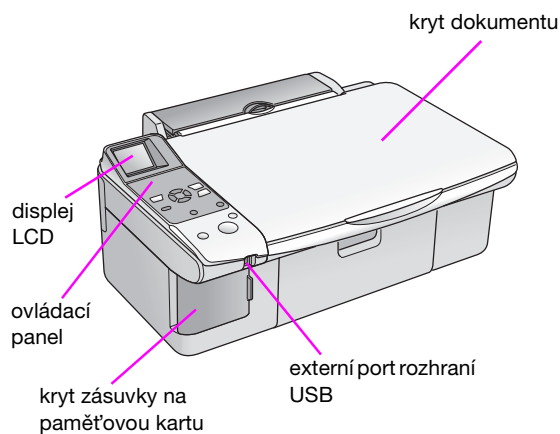

Funkce ovládacího panelu

Tlačítka

Ikona na panelu

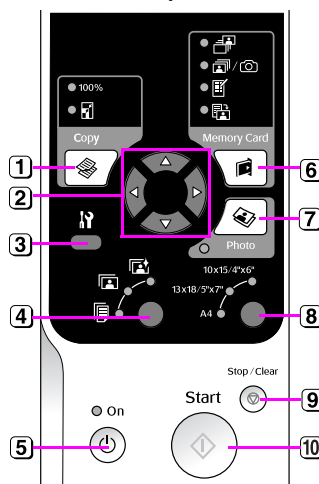

Text na panelu

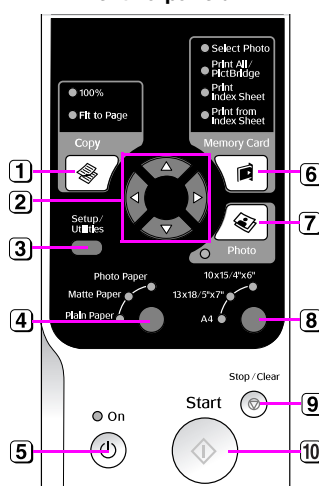

| | Tlačítko | Funkce | |
|----|---|--|--|
| 1 | Copy (Kopírovat) | Slouží k výběru režimu kopírování. | |
| | | 100% | Výběrem této možnosti vytisknete fotografii ve skutečné velikosti. |
| | | [Fit to Page] (Přizpůsobit na stránku) | Výběrem této možnosti zvětšíte nebo zmenšíte kopírovanou fotografii tak, aby se přizpůsobila vybrané velikosti papíru. |
| 2 | 4-směrový ovladač | Stisknutím vyberete fotografii, kterou chcete vytisknout, vyberete barevné nebo černobílé kopírování nebo vyberete funkce nastavení a nástroje. | |
| | | Stisknutím vyberete počet kopií nebo vyberete čísla při používání nástroje Head Alignment Utility. | |
| 3 | [Setup/Utilities] (Nastavení/nástroje) | Umožňuje přístup k nástrojům pro údržbu a různým nastavením. | |
| 4 | Paper Type (Typ papíru) | [Photo Paper] (Fotografický papír) Premium Glossy Photo Paper (Lesklý fotografický papír Premium), Premium Semigloss Photo Paper (Pololesklý fotografický papír Premium), Glossy Photo Paper (Lesklý fotografický papír), Ultra Glossy Photo Paper (Zcela lesklý fotografický papír) | |
| | | [Matte Paper] (Matný papír) Matte Paper - Heavyweight (Silný matný papír) | |
| | | [Plain Paper] (Obyčejný papír) Plain paper (Obyčejný papír), Bright White Ink Jet Paper (Zářivé bílý papír pro inkoustové tiskárny), Premium Ink Jet Plain Paper (Obyčejný papír Premium pro inkoustové tiskárny) | |
| 5 | On (Zap.) | Stisknutím zapnete a vypnete zařízení. | |
| 6 | Memory Card (Paměťová karta) | Stisknutím vyberete možnost tisku z paměťové karty. | |
| | | [Select Photo] (Vybrat fotografie) | Slouží k výběru fotografií, které chcete vytisknout. |
| | | [Print All / PictBridge] (Vytisknout vše / PictBridge) | Umožňuje vybrat možnost tisku všech fotografií na paměťové kartě, možnost tisku fotografií na základě údajů DPOF uložených na paměťové kartě, nebo možnost přímého tisku fotografií z digitálního fotoaparátu. |
| | | [Print Index Sheet] (Tisk rejstříku) | Tato možnost slouží k tisku rejstříku fotografií na paměťové kartě. |
| | [Print from Index Sheet] (Tisk z rejstříku) | Tato možnost slouží k tisku vybraných fotografií z rejstříku. | |
| 7 | Photo (Fotografie) | Slouží ke kopírování fotografií. Fotografie můžete kopírovat tak, jak jsou, nebo s obnovenými barvami. | |
| 8 | Paper Size (Velikost papíru) | Stisknutím vyberte velikost papíru, který je vložený v podavači. K dispozici jsou možnosti 10 × 15/4" × 6" , 13 × 18/5" × 7" nebo A4 . | |
| 9 | Stop/Clear (Zastavit/smazat) | Stisknutím tohoto tlačítka zastavíte skenování, tisk nebo kopírování nebo resetujete provedená nastavení. Tisknutý list papíru bude vysunut a počet kopií bude vynulován. | |
| 10 | Start | Stisknutím tohoto tlačítka zahájíte tisk, kopírování nebo potvrdíte vybraná nastavení. | |

Displej LCD

Zobrazuje náhledy vybraných fotografií nebo nastavení prováděná pomocí tlačítek.

Ikona na displeji



Text na displeji



Režim nízkého výkonu

Z důvodu úspory energie se po 13 minutách nečinnosti zařízení displej LCD vypne a zhasnou veškeré indikátory vyjma indikátoru On (Zap.).

Stisknutím libovolného tlačítka (vyjma tlačítka **On** (Zap.)) obnovíte předchozí stav displeje.

Změna kontrastu displeje LCD

Následující pokyny slouží ke změně kontrastu displeje LCD.

1. Stisknutím tlačítka **Setup/Utilities** (Nastavení/nástroje) přejděte do režimu nastavení. Stisknutím tlačítka **Left** nebo **Right** vyberte položku **Photo Viewer Adjustment** (Nastavení prohlížení fotografií).

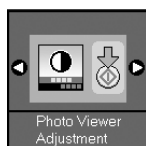

2. Stiskněte tlačítko **Start**.
3. Stisknutím tlačítka **Up** nebo **Down** vyberte kontrast LCD. K dispozici jsou možnosti nastavení od -2 do +2.



tmavší

jasnější

4. Dalším stisknutím tlačítka **Start** potvrďte výběr.
5. Stisknutím tlačítka **Setup/Utilities** (Nastavení/nástroje) se vrátíte do předchozího režimu.

Změna displeje LCD pro uživatele pouze textového zobrazení

K dispozici jsou dva typy nastavení displeje LCD. Při změně nastavení displeje postupujte následujícím způsobem.

1. Stisknutím tlačítka **Setup/Utilities** (Nastavení/nástroje) přejděte do režimu nastavení. Stisknutím tlačítka **Left** nebo **Right** vyberte položku **Display** (Displej).

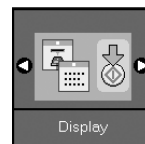

2. Stiskněte tlačítko **Start**.
3. Stisknutím tlačítka **Up** nebo **Down** vyberte některou z možností.

| Nastavení | Popis |
|-----------|--|
| | Pictographic (Obrázky): (Zobrazení ikon) Na displeji LCD jsou zobrazeny pouze ikony. |
| | English (Anglicky): (Textové zobrazení) Na displeji LCD jsou zobrazeny ikony a text. |

4. Stisknutím tlačítka **Start** potvrďte výběr.
5. Stisknutím tlačítka **Setup/Utilities** (Nastavení/nástroje) se vrátíte do předchozího režimu.

Manipulace s papírem

Společnost Epson nabízí širokou škálu speciálních papírů, které při použití tiskáren a inkoustu Epson přinášejí vynikající výsledky. Použitý papír má vliv na kvalitu tisku, proto je nutné vybrat pro danou úlohu správný typ papíru.

Výběr papíru

Pro kopírování nebo tisk konceptu postačuje obyčejný papír. Nicméně pro dosažení optimálních výsledků doporučujeme použít některý ze speciálních papírů Epson pro inkoustové tiskárny, který je určen pro toto zařízení.

Před tiskem je nutno pomocí ovládacího panelu nastavit položku Paper type (Typ papíru). Toto důležité nastavení určuje, kolik inkoustu se nanáší na papír.

K dispozici jsou následující typy papíru a nastavení:

| Typ papíru | Velikost | Nastavení Paper Type (Typ papíru) | Kapacita |
|--|--|-----------------------------------|-----------|
| Obyčejný papír* | A4 | Obyčejný papír | 12 mm |
| Bright White Ink Jet Paper (Zářivě bílý papír pro inkoustové tiskárny) | A4 | Obyčejný papír | 80 listů |
| Premium Ink Jet Plain Paper (Obyčejný papír Premium pro inkoustové tiskárny) | A4 | Obyčejný papír | 100 listů |
| Premium Glossy Photo Paper (Lesklý fotopapír Premium) | 10 × 15 cm (4 × 6 palců), 13 × 18 cm (5 × 7 palců), A4 | Fotografický papír | 20 listů |
| Premium Semigloss Photo Paper (Polelesklý fotopapír Premium) | 10 × 15 cm (4 × 6 palců), A4 | Fotografický papír | 20 listů |
| Glossy Photo Paper (Lesklý fotopapír) | 10 × 15 cm (4 × 6 palců), 13 × 18 cm (5 × 7 palců), A4 | Fotografický papír | 20 listů |
| Ultra Glossy Photo Paper (Zcela lesklý fotopapír) | 10 × 15 cm (4 × 6 palců), 13 × 18 cm (5 × 7 palců), A4 | Fotografický papír | 20 listů |
| Matte Paper – Heavyweight (Silný matný papír) | A4 | Matný papír | 20 listů |

* Můžete použít papír hmotnosti 64 až 90 g/m².

Poznámka:

Dostupnost speciálních médií se liší podle oblasti.

Vkládání papíru

1. Otevřete a vysuňte podpěru papíru.

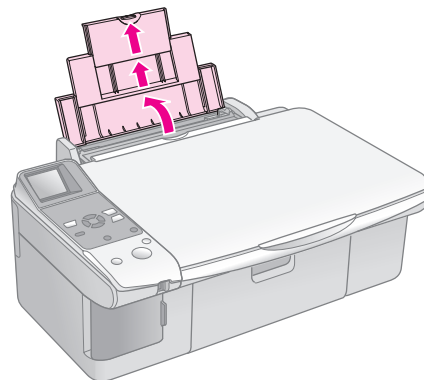

2. Otevřete výstupní zásobník a vysuňte nástavce.

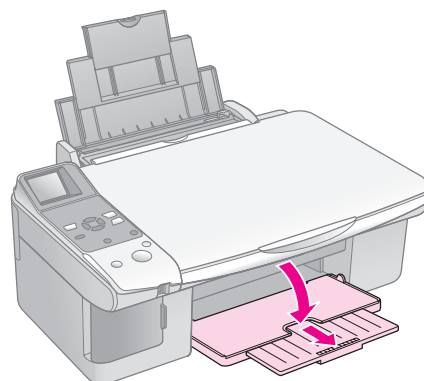

3. Otočte kryt podavače dopředu.

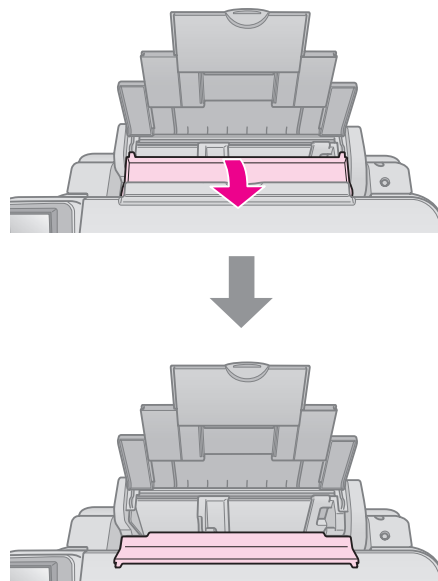

4. Nastavte papír podle následujících obrázků.

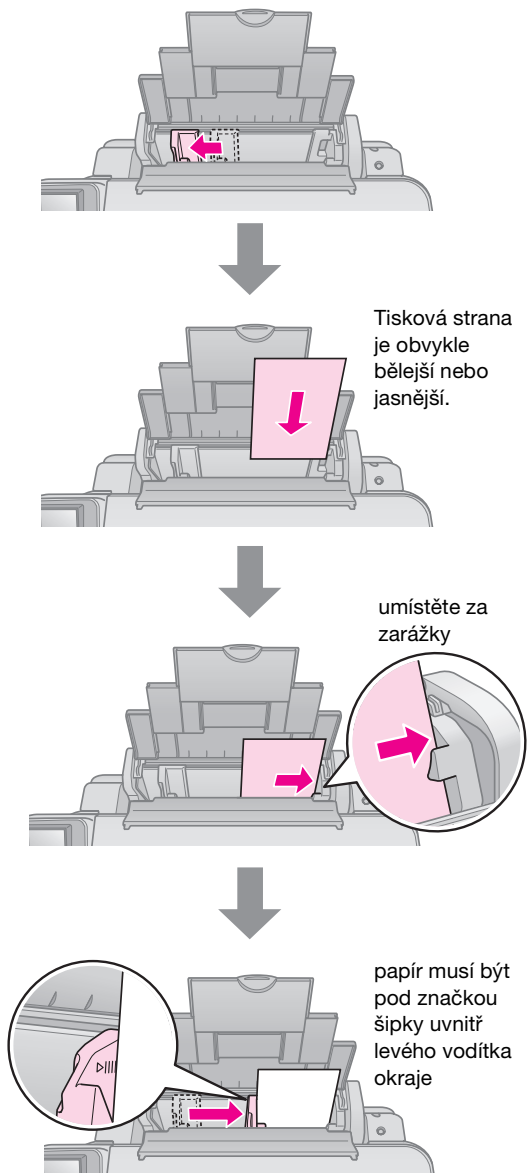

5. Otočte kryt podavače dozadu.

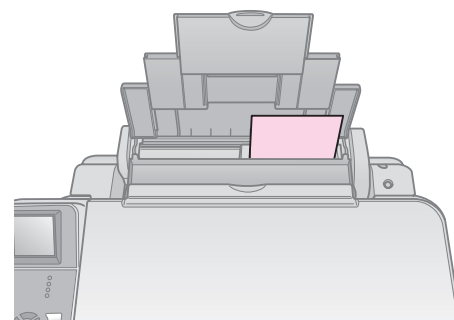
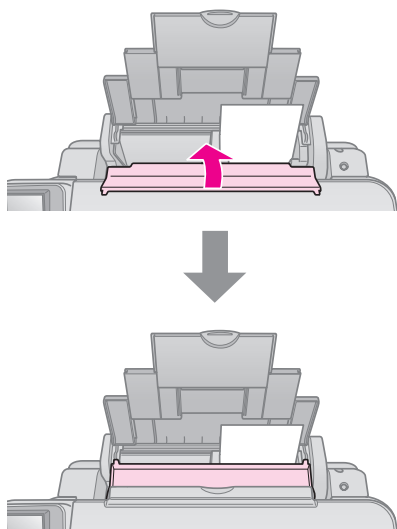

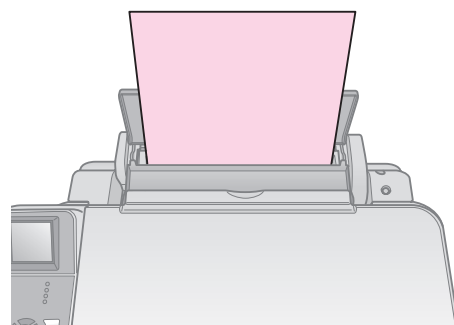

10 × 15 cm (4 × 6 palců) a 13 × 18 cm (5 × 7 palců)

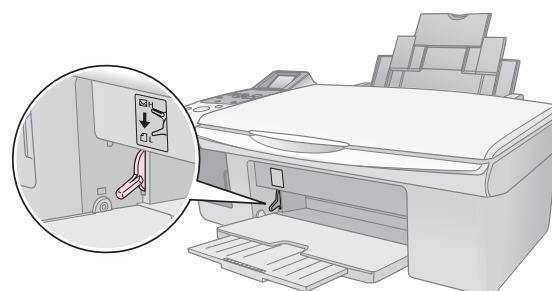

A4

Rovněž páčka tloušťky papíru se musí nacházet dole v poloze .



Po přesunutí páčky a změně polohy  nebo  se změny zobrazí na displeji LCD.

Poznámka:

Zásadně nevkládejte větší než doporučené množství listů papíru. Před vlastním tiskem ověřte, že jste na tiskárně zvolili nastavení **Paper Type** (Typ papíru) odpovídající vloženému papíru (➔ „Výběr papíru“ na str. 6).

Kopírování

Můžete kopírovat dokumenty a fotografie bez použití počítače.

Při kopírování nezapomeňte na následující zásady:

- Kopírovaný obraz nemusí mít stejnou velikost jako originál.
- Kvalita obrazu v horních a dolních částech výtisku může být v závislosti na použitém typu papíru horší nebo může být obraz v těchto částech rozmazaný.
- Pokud se během kopírování zobrazí ikona nízkého stavu inkoustu , můžete pokračovat až do spotřebování inkoustu nebo kopírování můžete zastavit a kazetu vyměnit.
- Udržujte desku na dokumenty čistou.
- Dokument či fotografie musí být na skle zcela přitisknuté, jinak kopie bude neostrá.
- Během tisku nevytahujte papír; vysune se automaticky.

Vkládání originálů na desku na dokumenty

1. Otevřete kryt dokumentu a položte originál potištnou stranou dolů a zarovnaný k hornímu levému rohu desky na dokumenty.

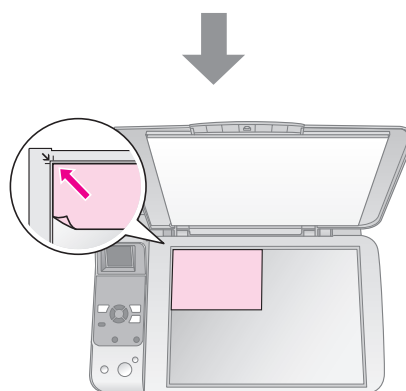
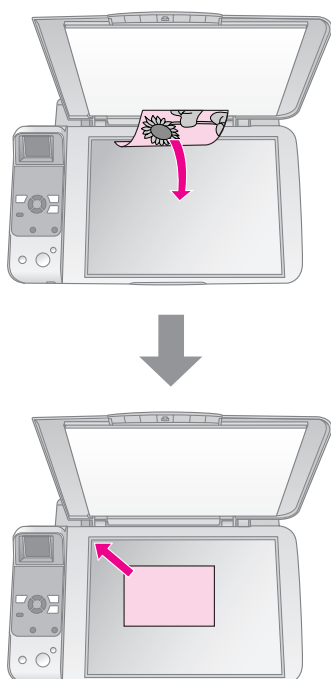

2. Opatrně zavřete kryt, aby se originál nepohnul.

Upozornění:

Kryt dokumentu nikdy neotevírejte pod úhlem větším, než jaký je vymezen konstrukcí, ani na zařízení nepokládejte těžké předměty.

Pokud potřebujete skenovat silný nebo velký dokument, můžete sejmut kryt dokumentu. Otevřete jej a vysuňte směrem nahoru.

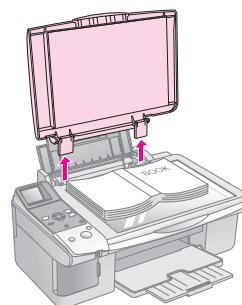

Potřebujete-li během kopírování přitisknout dokument, netlačte příliš a zabraňte, aby se pohnul.

Po dokončení nasadte držáky krytu dokumentu zpět do příslušných otvorů.

Kopírování dokumentů



Tip:

Obyčejný kopírovací papír je pro většinu úloh kopírování dostačující. Chcete-li, aby byl text ostřejší a barvy živější, zkuste použít jeden ze speciálních papírů Epson (➔ „Výběr papíru“ na str. 6).

1. Vložte obyčejný papír velikosti A4 (➔ str. 6).
2. Položte originál na desku na dokumenty (➔ „Vkládání originálů na desku na dokumenty“ na str. 8).
3. Na ovládacím panelu proveďte následující nastavení.

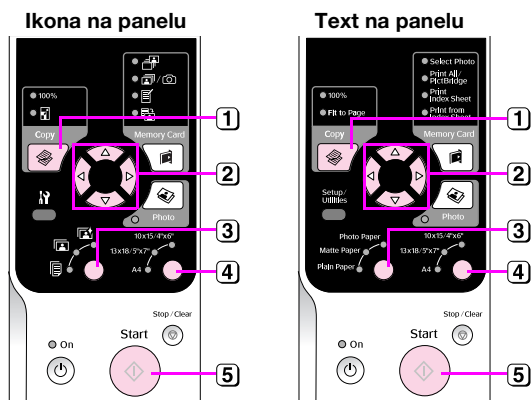

- 1 Stiskněte tlačítko **Copy** (Kopírovat).
- 2 Tlačítkem **▲** nebo **▼** vyberte počet kopií (1–99).

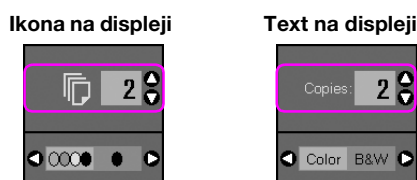

Pomocí tlačítka **◀** nebo **▶** vyberte barevné nebo černobílé kopírování.

| Displej | Barevná kopie | Černobílá kopie |
|---------|---------------|-----------------|
| Ikona | | |
| Text | | |

- 3 Vyberte položku **[Plain Paper]** (Obyčejný papír).
- 4 Vyberte možnost **A4**.

Tip:

Chcete-li, aby se automaticky změnila velikost kopie na velikost vloženého papíru, opakovaně stiskněte tlačítko **Copy** (Kopírovat), dokud se na displeji LCD nezobrazí následující ikona.

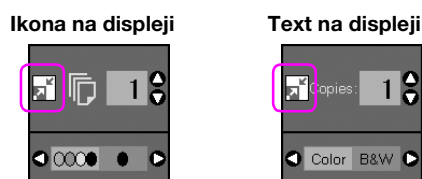

- 5 Stiskněte tlačítko **Start**. Dokument se zkopíruje.

Pokud potřebujete kopírování zastavit, stiskněte tlačítko **Stop/Clear** (Zastavit/smazat).

Poznámka:

Pokud jsou okraje kopie oříznuty, posuňte originál mírně od rohu.

Výběr kvality kopírování

Chcete-li pořídit rychlou kopii, která nemusí mít vysokou kvalitu, můžete vytisknout kopii typu „Draft“ (Koncept). Chcete-li tisknout velice kvalitní fotografie, můžete vytisknout kopii typu „Photo“ (Fotografie).

- 1 Stisknutím tlačítka **Setup/Utilities** (Nastavení/nástroje) přejděte do režimu nastavení. Stisknutím tlačítka **◀** nebo **▶** vyberte položku **Copy Quality** (Kvalita kopírování).



- 2 Stiskněte tlačítko **Start**.
- 3 Pomocí tlačítka **▲** nebo **▼** vyberte položku **Normal** (Normální), **Draft** (Koncept) nebo **Photo** (Fotografie).

| Nastavení | | Popis |
|-------------------|------------------|--|
| Ikona na displeji | Text na displeji | |
| | Normal | Normal (Normální): Tento režim je automaticky vybrán po zapnutí zařízení. Tento režim je nejvhodnější pro kopírování textu. |
| | Draft | Draft (Koncept): Tento režim vyberte, chcete-li pořídit rychlou kopii, na jejíž kvalitě nezáleží. |
| | Photo | Photo (Fotografie): Tento režim vyberte pro tisk velice kvalitních fotografií. |

4. Dalším stisknutím tlačítka **Start** potvrďte výběr.

Stisknutím tlačítka **Setup/Utilities** (Nastavení/nástroje) se vrátíte do předchozího režimu.

Kopírování fotografií



1. Vložte fotografický papír (➔ str. 6).
2. Položte originál na desku na dokumenty (➔ „Vkládání originálů na desku na dokumenty“ na str. 8).

Na desku na dokumenty můžete umístit několik fotografií najednou (➔ „Kopírování více fotografií“ na str. 11).

3. Na ovládacím panelu proveďte následující nastavení.

Ikona na panelu

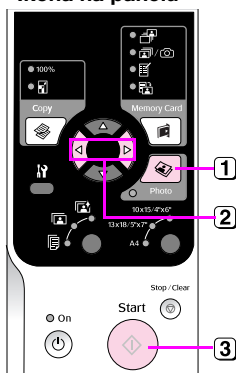

Text na panelu

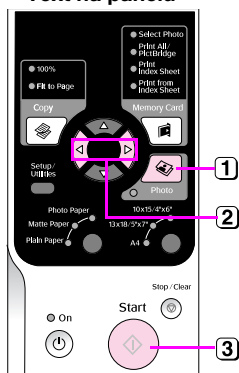

- 1 Stiskněte tlačítko **Photo** (Fotografie).
- 2 Pomocí tlačítka **◀** nebo **▶** zapněte nebo vypněte režim obnovení barvy (➔ „Obnova barev fotografií“ na str. 11).
- 3 Stiskněte tlačítko **Start**. Po naskenování fotografie se na displeji LCD zobrazí její náhled.

Během skenování se zobrazí jedna z následujících obrazovek.

Ikona na displeji

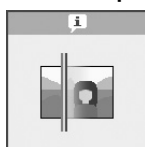

Text na displeji

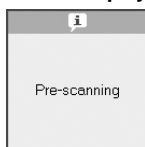

Ikona na panelu

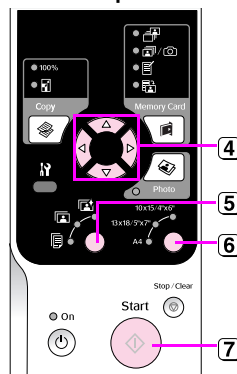

Text na panelu

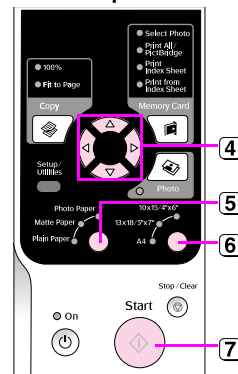

- 4 Stisknutím tlačítka **◀** or **▶** zobrazíte fotografie. Stisknutím tlačítka **▲** nebo **▼** nastavíte počet kopií.
- 5 Vyberte typ vloženého papíru.
Vyberete-li fotografický nebo matný papír, bude fotografie zkopírována bez okraje.
- 6 Vyberte velikost vloženého papíru.
- 7 Znovu stiskněte tlačítko **Start**. Fotografie se zkopíruje.

Pokud potřebujete kopírování zastavit, stiskněte tlačítko **Stop/Clear** (Zastavit/smazat).

Poznámka:

Pokud jsou okraje kopie oříznuty, posuňte originál mírně od rohu.



Obnova barev fotografií

Toto zařízení umožňuje obnovit barvy vybledlých fotografií.

1. Vložte fotografický papír (➔ str. 6).
2. Vložte originál na desku na dokumenty tak, aby byl správně zarovnan (➔ „Vkládání originálů na desku na dokumenty“ na str. 8).

Na desku na dokumenty můžete umístit několik fotografií najednou (➔ „Kopírování více fotografií“ na str. 11).

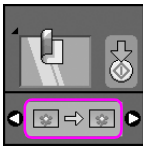
3. Stiskněte tlačítko **Photo** (Fotografie).
4. Pomocí tlačítka **◀** nebo **▶** zapněte nebo vypněte režim obnovy barvy.

| Displej | Color Restoration (Obnova barev) | |
|---------|---|---|
| | On (Zapnout) | Off (Vypnout) |
| Ikona |  |  |
| Text |  |  |

5. Stiskněte tlačítko **Start**. Po naskenování fotografie se na displeji LCD zobrazí její náhled.

Poznámka:

Je-li obnova barev zapnutá, v horní části displeje LCD se zobrazí následující ikona.



6. Stisknutím tlačítka **◀** or **▶** zobrazíte fotografie. Tlačítkem **▲** nebo **▼** nastavte počet kopií (1–99).
7. Vyberte typ vloženého papíru.
8. Vyberte velikost vloženého papíru.
9. Znovu stiskněte tlačítko **Start**. Fotografie se zkopíruje.

Pokud potřebujete kopírování zastavit, stiskněte tlačítko **Stop/Clear** (Zastavit/smazat).

Kopírování více fotografií

Jednotlivé fotografie umístěte svisle (viz obrázek).

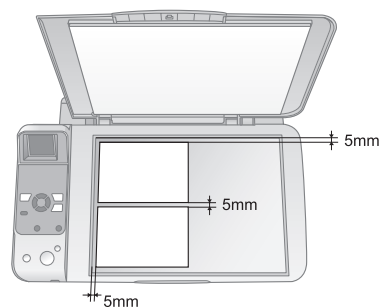

- Současně lze kopírovat dvě fotografie velikosti 10 × 15 cm (4 × 6 palců). Pokud na některé vytištěné fotografii chybí okraj, zkuste je zkopírovat jednotlivě.
- Umístěte fotografii 5 mm od okraje desky na dokumenty. Vkládáte-li dvě fotografie, umístěte je alespoň 5 mm od sebe.
- Můžete kopírovat několik fotografií různých velikostí najednou, pokud jsou větší než 30 × 40 mm a pokud se všechny vejdou do plochy 216 × 297 mm.

Tisk z paměťové karty

Fotografie lze tisknout přímo za paměťové karty digitálního fotoaparátu. Stačí vložit paměťovou kartu do slotu a jste připraveni tisknout.

Manipulace s paměťovou kartou

Kompatibilní karty

Paměťová karta musí splňovat následující požadavky.

| | |
|-----------------|---|
| Typ karty | CompactFlash, Microdrive, paměťová karta SD, paměťová karta SDHC, MultiMediaCard, karta miniSD, karta miniSDHC, karta microSD, karta microSDHC, Memory Stick, Memory Stick PRO, Magic Gate Memory Stick, Magic Gate Memory Stick Duo, Memory Stick Duo, Memory Stick PRO Duo, karta xD-Picture, karta xD-Picture typu M karta xD-Picture typu H |
| Formát média | DCF (Design rule for Camera File system – zásady pro tvorbu souborového systému fotoaparátů), verze 1.0 nebo 2.0. Všechny typy karet standardní kompatibilní verze. |
| Formát souboru | JPEG se standardem Exif verze 2.21 |
| Velikost obrazu | 80 × 80 obr. bodů až 9200 × 9200 obr. bodů |
| Počet souborů | Až 999 |

Vložení paměťové karty

1. Vypněte počítač nebo jej odpojte od zařízení.
2. Přesvědčte se, zda je zařízení zapnuté.
3. Otevřete kryt zásuvky paměťové karty.

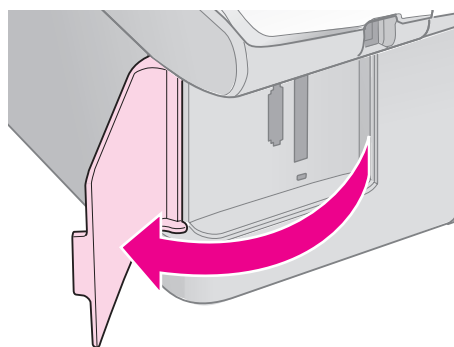

4. Ověřte, že indikátor paměťové karty nesvítí a že v zásuvkách nejsou žádné karty. Potom zasuňte paměťovou kartu.

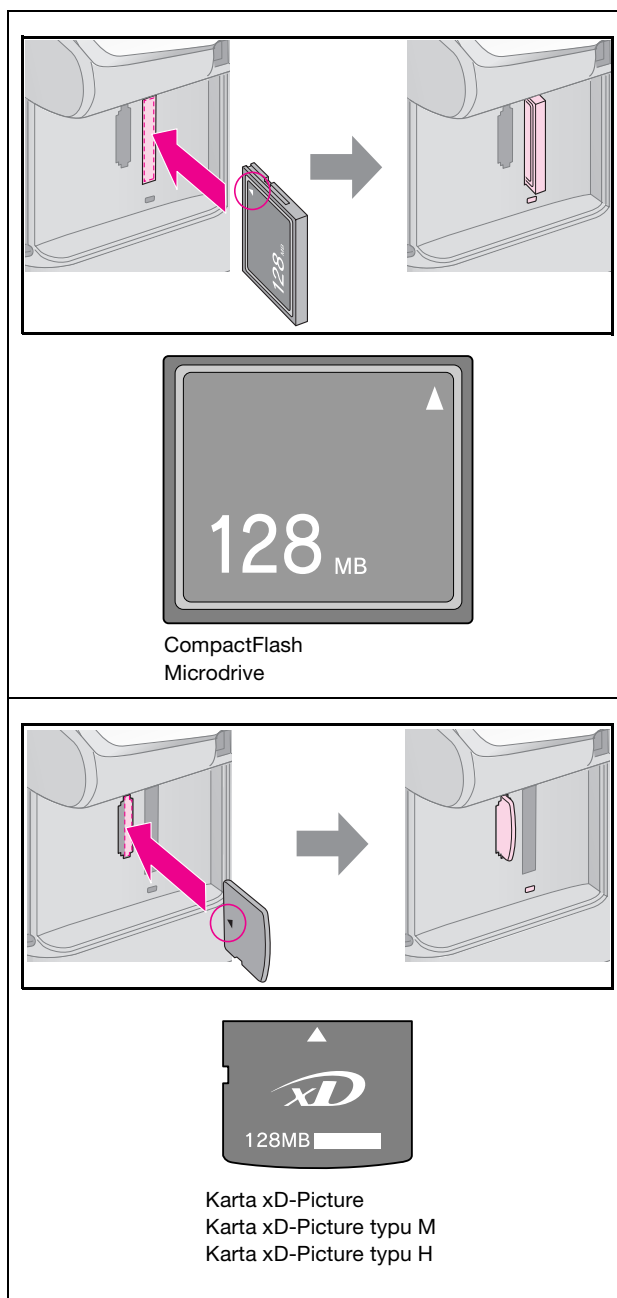
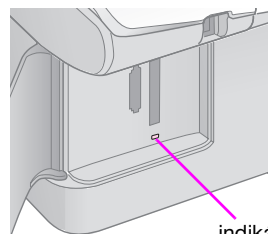

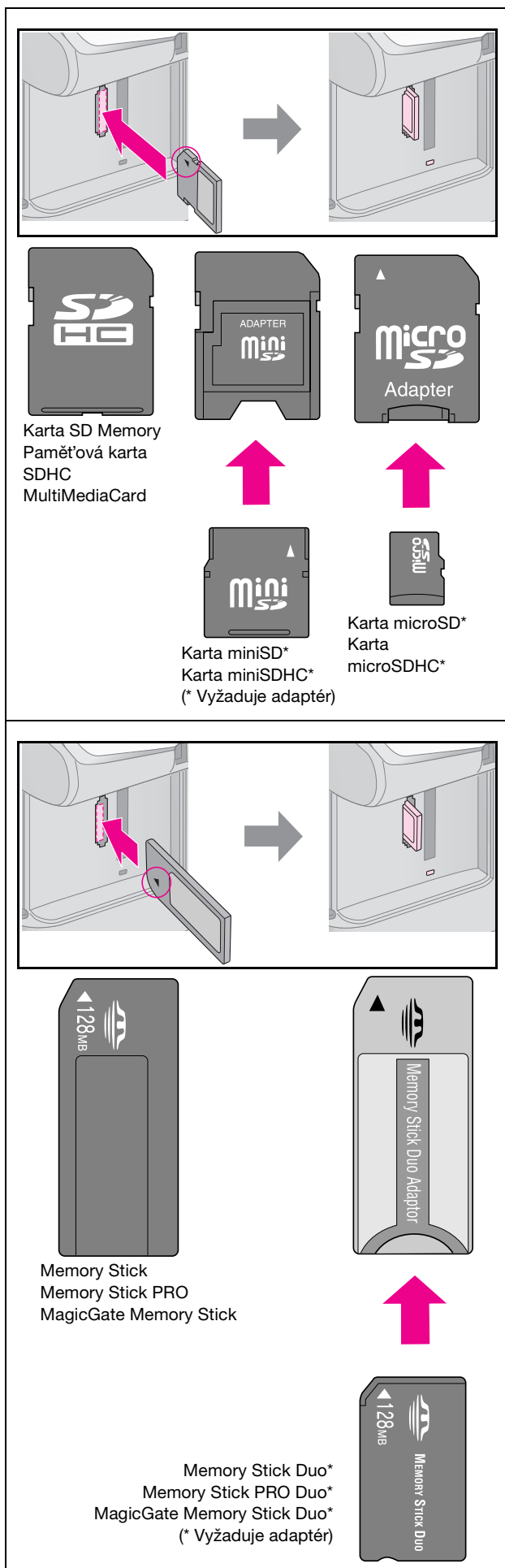

⚠ Upozornění:

Kartu zasuněte v požadované orientaci. Také ověřte, zda není nutno ke kartě před zasunutím do zařízení připevnit adaptér. Jinak by karta mohla v zařízení uvíznout.

5. Zkontrolujte, zda indikátor paměťové karty zabliká a potom bude svítit.
6. Zavřete kryt zásuvky paměťové karty.

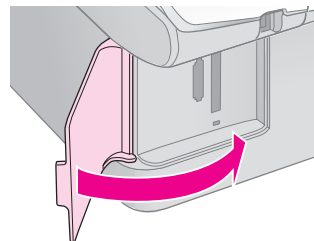

⚠ Upozornění:

- Nezasouvejte do zařízení více paměťových karet najednou.
- Nesnažte se paměťovou kartu do zásuvky zatlačit silou. Paměťové karty nelze zcela zasunout. Působením nadměrné síly na zásuvku můžete poškodit zařízení, paměťovou kartu nebo obojí.
- Pokud je karta vložena, kryt zásuvky pro paměťové karty musí být zavřený. Paměťová karta je tak chráněna před prachem a statickou elektřinou; jinak by mohlo dojít ke ztrátě dat na paměťové kartě nebo může dojít k poškození zařízení.
- Statický náboj na paměťových kartách může způsobit poruchu.

Poznámka:

- Z paměťové karty lze tisknout pouze barevně; nelze tisknout černobíle.
- Pokud je k zařízení připojen digitální fotoaparát, před zasunutím karty odpojte digitální fotoaparát.

Vyjmutí paměťové karty

1. Všechny tiskové úlohy musí být ukončeny.
2. Otevřete kryt zásuvky paměťové karty.
3. Indikátor přístupu na paměťovou kartu nesmí blikat.
4. Vytáhněte paměťovou kartu přímým tahem ze zásuvky.
5. Zavřete kryt zásuvky paměťové karty.

⚠ Upozornění:

- Paměťovou kartu nevysunujte ani nevytáhněte zařízení, pokud bliká indikátor paměťové karty. Jinak by mohlo dojít ke ztrátě dat na paměťové kartě.
- V systému Windows 2000 nebo XP nevytáhněte zařízení ani neodpojte kabel USB, pokud je paměťová karta vložena; mohlo by dojít ke ztrátě dat na paměťové kartě. Podrobné pokyny najdete v *Uživatelské příručce online*.

Tisk fotografií

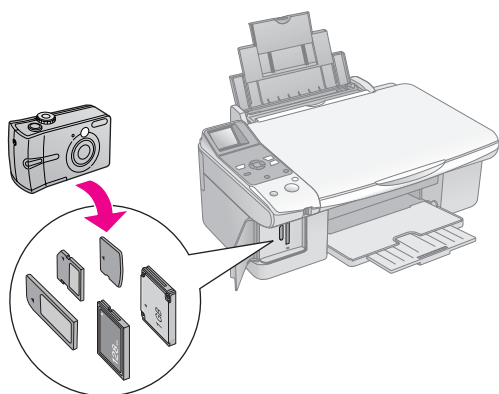

Po vložení paměťové karty můžete provést některou z následujících operací:

| Nastavení | | Popis |
|-----------------|---|---|
| Ikona na panelu | Text na panelu | |
| | Select Photo (Vybrat fotografie) | Vytiskne jen vybrané fotografie. |
| | Print All/ PictBridge (Vytisknout vše/ PictBridge) | Vytiskne všechny fotografie na paměťové kartě nebo fotografie s údaji DPOF. |
| | Print (Tisk) Index Sheet (Rejstřík) | Vytiskne rejstřík fotografií na kartě. |
| | Print from (Tisknout z) Index Sheet (Rejstřík) | Vytiskne fotografie vybrané z rejstříku. |

Tisk vybraných fotografií

Podle následujících pokynů vyberte z paměťové karty fotografie, které chcete vytisknout.

1. Vložte typ papíru, který chcete použít (➔ str. 6). Vložte tolik listů, kolik fotografií chcete vytisknout.
2. Zasuňte paměťovou kartu (➔ str. 12).
3. Opakovaně stiskněte tlačítko **Memory Card** (Paměťová karta), dokud se nerozsvítí indikátor **[Select Photo]** (Vybrat fotografie).

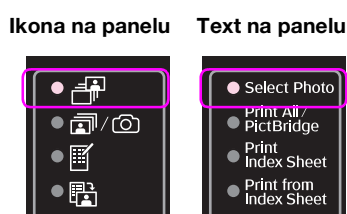

Poznámka:

Pokud fotoaparát podporuje tisk DPOF (Digital Print Order Format – formát pořadí tisku digitálních obrazů), můžete vybrat fotografie a počet kopií (➔ „Tisk všech fotografií nebo fotografií DPOF“ na str. 14).

Podle dat na kartě bude obrazovka vypadat přibližně takto:

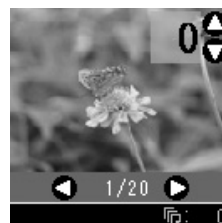

4. Stisknutím tlačítka ◀ or ▶ vyberte fotografii. Stisknutím tlačítka ▲ nebo ▼ nastavte počet kopií.
5. Vyberte typ vloženého papíru.

Vyberete-li možnost **[Plain Paper]** (Obyčejný papír), budou fotografie vytištěny s bílým okrajem. Vyberete-li možnost **[Photo Paper]** (Fotografický papír) nebo **[Matte Paper]** (Matný papír), budou fotografie vytištěny bez okrajů.

6. Vyberte velikost vloženého papíru.
7. Stiskněte tlačítko **Start**. Fotografie budou vytištěny.



Tisk lze zrušit tlačítkem **Stop/Clear** (Zastavit/smazat).

Tisk všech fotografií nebo fotografií DPOF

Podle následujících pokynů vytisknete jednu kopii každé fotografie na kartě nebo vytisknete pouze fotografie, které byly předem vybrány funkcí DPOF fotoaparátu.

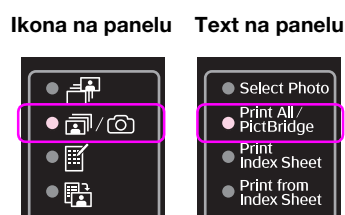
1. Vložte typ papíru, který chcete použít (➔ str. 6). Vložte tolik listů, kolik fotografií chcete vytisknout.
2. Zasuňte paměťovou kartu (➔ str. 12).
3. Opakovaně stiskněte tlačítko **Memory Card** (Paměťová karta), dokud se nerozsvítí indikátor **[Print All/PictBridge]** (Vytisknout vše/PictBridge).



Pokud paměťová karta obsahuje data DPOF, zobrazí se některá z následujících obrazovek. Nelze vytisknout všechny fotografie na kartě, i když je vybrána možnost /  [**Print All/PictBridge**] (Vytisknout vše/PictBridge). Chcete-li vytisknout všechny fotografie na paměťové kartě, odstraňte data DPOF z digitálního fotoaparátu.



Ikona na displeji





Text na displeji



4. Vyberte typ vloženého papíru.



Vyberete-li možnost  [**Plain Paper**] (Obyčejný papír), budou fotografie vytištěny s bílým okrajem. Vyberete-li možnost  [**Photo Paper**] (Fotografický papír) nebo  [**Matte Paper**] (Matný papír), budou fotografie vytištěny bez okrajů.

5. Vyberte velikost vloženého papíru.
6. Stiskněte tlačítko  **Start**. Fotografie budou vytištěny.





Tisk lze zrušit tlačítkem  **Stop/Clear** (Zastavit/smazat).

Tisk datumu na fotografiích

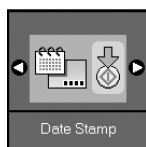
Následující pokyny slouží k vytisknutí datumu pořízení na fotografiích.

1. Stiskněte tlačítko  [**Setup/Utilities**] (Nastavení/nástroje).
2. Stisknutím tlačítka  nebo  vyberte položku **Date Stamp** (Datumovka).



3. Stiskněte tlačítko  **Start**.
4. Stisknutím tlačítek  nebo  vyberte požadovaný formát. Možnosti formátu datumu jsou **No Date** (Žádné datum), **yyyy.mm.dd** (2006.06.16), **mmm.dd.yyyy** (Červenec.16.2006) nebo **dd.mmm.yyyy** (16.Července.2006).
5. Stisknutím tlačítka  **Start** potvrďte výběr.
6. Stisknutím tlačítka  [**Setup/Utilities**] (Nastavení/nástroje) se vrátíte do předchozího režimu.

Výběr a tisk fotografií pomocí rejstříku

Fotografie pro tisk můžete vybrat z rejstříku. Nejdříve vytiskněte rejstřík, na kterém jsou zobrazeny miniatury všech fotografií na paměťové kartě. Potom v rejstříku označte fotografie, které chcete vytisknout, rejstřík oskenujte a vybrané fotografie budou automaticky vytištěny.

Tisk rejstříku

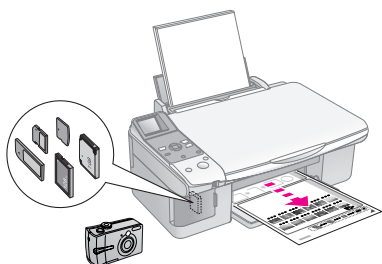

Výběr fotografií z rejstříku

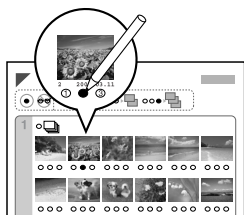

Skenování rejstříku

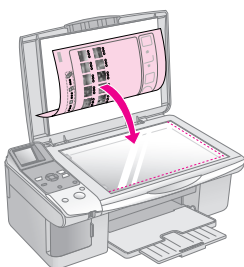

Tisk vybraných fotografií

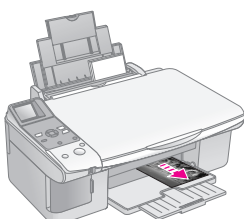

1. Tisk rejstříku

1. Vložte několik listů obyčejného papíru formátu A4 (➔ str. 6).

Na každou stránku lze vytisknout až 30 snímků, tzn. pokud je na paměťové kartě více, než 30 snímků, je zapotřebí vložit dostatečné množství listů pro tisk rejstříku.

2. Zasuňte paměťovou kartu (➔ str. 12).
3. Opakovaně stiskněte tlačítko **Memory Card** [**Print Index Sheet**] (Tisk rejstříku).

Ikona na panelu Text na panelu

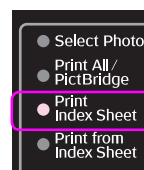

Zobrazí se jedna z následujících obrazovek.

Ikona na displeji

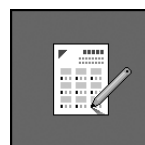

Text na displeji

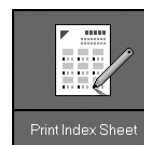

4. Zkontrolujte, zda je vybrána možnost [**Plain Paper**] (Obyčejný papír) a **A4**.
5. Stiskněte tlačítko **Start**. Bude vytištěn rejstřík.

Tisk lze zrušit tlačítkem **Stop/Clear** (Zastavit/smazat).

Poznámka:

- Zkontrolujte, zda je značka trojúhelníku v levém horním rohu rejstříku vytištěna správně. Zařízení nemůže skenovat z nesprávně vytištěného rejstříku.
- Pokud paměťová karta obsahuje velké množství fotografií, může tato operace trvat několik minut.
- Při tisku vícestránkového rejstříku se stránky tisknou od poslední do první, tzn. nejdříve se tisknou naposledy pořizené fotografie.

2. Výběr fotografií z rejstříku

Vyplňte kroužky u vybraných fotografií v rejstříku tmavou barvou (perem nebo tužkou).

Správně: ●

NESPRÁVNĚ: ⊕ ⊖ ✖

Vyberte položku **All** (Vše), pokud chcete vytisknout po jedné kopii od každé fotografie. Nebo zadejte požadovaný počet kopií (1, 2 nebo 3) do pole s číslem pod každou fotografií.

3. Skenování rejstříku a tisk vybraných fotografií

1. Umístěte rejstřík na desku na dokumenty lícem dolů do levého horního rohu tak, aby horní část rejstříku byla zarovnána k levému okraji desky na dokumenty.

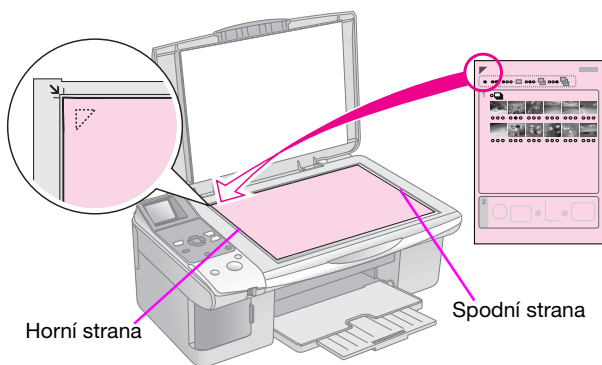

2. Zavřete kryt dokumentu.
3. Vložte typ papíru, který chcete použít (➔ str. 6). Vložte tolik listů, kolik fotografií chcete vytisknout.
4. Zkontrolujte, zda svítí indikátor [Print from Index Sheet] (Tisk z rejstříku).

Ikona na panelu Text na panelu

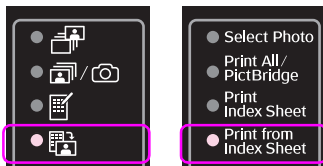

Zobrazí se jedna z následujících obrazovek.

Ikona na displeji

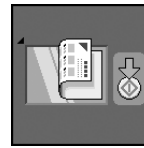

Text na displeji

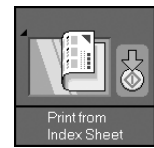

5. Vyberte typ vloženého papíru.

Vyberete-li možnost [Plain Paper] (Obyčejný papír), budou fotografie vytištěny s bílým okrajem. Vyberete-li možnost [Photo Paper] (Fotografický papír) nebo [Matte Paper] (Matný papír), budou fotografie vytištěny bez okrajů.

6. Vyberte velikost vloženého papíru.
7. Stiskněte tlačítko **Start**. Fotografie budou vytištěny.

Tisk lze zastavit tlačítkem **Stop/Clear** (Zastavit/smazat).

Poznámka:

Pokud rejstřík obsahuje více stránek, vždy počkejte, až se tisk dokončí. Poté podle výše uvedených kroků naskenujte a vytiskněte další listy.

Tisk z digitálního fotoaparátu

Po připojení digitálního fotoaparátu přímo k tomuto zařízení můžete tisknout fotografie.

Požadavky na digitální fotoaparát

Digitální fotoaparát a fotografie musí splňovat následující požadavky.

| | |
|-------------------------------|--|
| Kompatibilita s přímým tiskem | PictBridge nebo USB DIRECT-PRINT |
| Formát souborů | JPEG |
| Velikost obrázků | 80 × 80 obr. bodů až 9200 × 9200 obr. bodů |

Připojení a tisk

1. Zkontrolujte, zda zařízení netiskne z počítače.
2. Vložte typ papíru, který chcete použít (➔ str. 6). Vložte tolik listů, kolik fotografií chcete vytisknout.
3. Vyberte typ vloženého papíru.

Vyberete-li možnost [Plain Paper] (Obyčejný papír), budou fotografie vytištěny s bílým okrajem. Vyberete-li možnost [Photo Paper] (Fotografický papír) nebo [Matte Paper] (Matný papír), budou fotografie vytištěny bez okrajů.

4. Vyberte velikost vloženého papíru.
5. Připojte kabel USB, který byl dodán s fotoaparátem, k portu externího rozhraní USB zařízení.

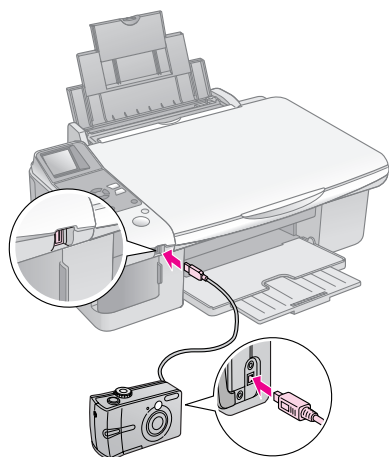

6. Zkontrolujte, zda je fotoaparát zapnutý. Rozsvítí se indikátor [Print All/PictBridge] (Vytisknout vše/PictBridge) a zobrazí se některá z následujících obrazovek.

| Displej | PictBridge | USB DIRECT-PRINT |
|---------|------------|------------------|
| Ikona | | |
| Text | | |

7. Pomocí fotoaparátu vyberte požadované fotografie, proveďte nezbytné nastavení a fotografie vytiskněte. Podrobnosti najdete v příručce k fotoaparátu.

Poznámka:

- Pokud fotoaparát není kompatibilní se standardem PictBridge nebo USB DIRECT-PRINT, zobrazí se některá z následujících obrazovek. Společnost Epson neručí za kompatibilitu s jinými fotoaparáty.

Ikona na displeji

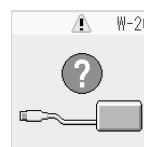

Text na displeji

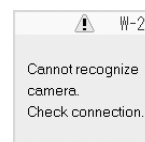

- V závislosti na nastavení zařízení a digitálního fotoaparátu nemusí být podporovány některé kombinace typu papíru, velikosti papíru a rozvržení.
- Některá nastavení digitálního fotoaparátu se na výsledku nemusí projevit.

Dodržováním pokynů uvedených v této kapitole můžete udržovat optimální provoz zařízení. Tato kapitola rovněž obsahuje pokyny pro výměnu inkoustových kazet a převážení zařízení.

Výměna inkoustových kazet

Když začne docházet inkoust v kazetě, v levém horním rohu displeje LCD se zobrazí níže uvedená ikona.

Ikona na displeji

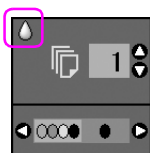

Text na displeji



Při tisku nebo kopírování je vedle ikony nízkého stavu inkoustu zobrazen indikátor, který ukazuje, ve které kazetě dochází inkoust.

Ikona na displeji

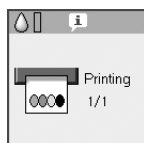

Text na displeji

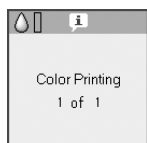

Když v kazetě dojde inkoust, zobrazí se na displeji LCD následující obrazovka.

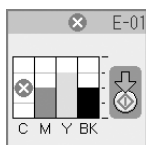

Tip:

Pokud je kazeta starší více než šest měsíců, kvalita tisku se může zhoršit. V případě nutnosti zkuste vyčistit tiskovou hlavu (→ „Kontrola tiskové hlavy“ na str. 22). Pokud kvalita tisku stále není uspokojivá, možná bude nutno kazetu vyměnit.

Kontrola stavu inkoustových kazet

Následující pokyny slouží ke kontrole stavu inkoustových kazet.

1. Stiskněte tlačítko **[Setup/Utilities]** (Nastavení/nástroje).

2. Pomocí tlačítka **◀** nebo **▶** vyberte položku **Check Ink Levels** (Kontrola hladin inkoustu).



3. Stiskněte tlačítko **Start**.

Zobrazí se obrázek svatu inkoustových kazet.

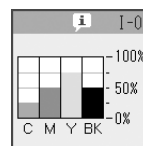

4. Po dokončení kontroly stavu inkoustových kazet stiskněte tlačítko **Start**.

5. Stisknutím tlačítka **[Setup/Utilities]** (Nastavení/nástroje) se vrátíte do předchozího režimu.

Když začne docházet inkoust, připravte si náhradní inkoustovou kazetu. Po vyprázdnění kazety nelze tisknout.

Poznámka:

Společnost Epson nemůže zaručit kvalitu nebo spolehlivost neoriginálního inkoustu. Po nainstalování neoriginálních inkoustových kazet se nebude zobrazovat jejich stav.

Nákup inkoustových kazet

Inkoustové kazety Epson spotřebujete do šesti měsíců od data instalace, případně do data skončení platnosti.

| Barva | Číslo dílu | |
|---------------------|---------------|---------------|
| | DX6000 series | CX5900 series |
| Black (Černá) | T0711 | T0731 |
| Cyan (Azurová) | T0712 | T0732 |
| Magenta (Purpurová) | T0713 | T0733 |
| Yellow (Žlutá) | T0714 | T0734 |

⚠ Upozornění:

Společnost Epson doporučuje používat originální inkoustové kazety Epson. Používáním neoriginálního inkoustu může dojít k poškození tiskárny, na které se nebude vztahovat záruka společnosti Epson, a za určitých okolností může tiskárna fungovat neočekávaným způsobem. Společnost Epson nemůže zaručit kvalitu nebo spolehlivost neoriginálního inkoustu. Při používání neoriginálního inkoustu se nezobrazují informace o stavu inkoustu.

Inkoustové kazety – bezpečnostní pokyny

Varování:

Pokud si ruce znečistíte inkoustem, důkladně je umyjte mýdlem a vodou. Dostane-li se inkoust do očí, vypláchněte je ihned vodou. Pokud byste měli nějaké potíže nebo by došlo ke zhoršení zraku, ihned navštivte lékaře.

- Aby nedošlo k poškození zařízení, tiskovou hlavu nikdy neposunujte ručně.
- Jakmile se inkoustová kazeta spotřebuje, nelze pokračovat v kopírování nebo tisku, i když ostatní kazety stále obsahují inkoust.
- Spotřebovanou kazetu ponechtejte v zařízení až do její výměny. Jinak by mohl inkoust v tryskách tiskové hlavy zaschnout.
- Čip IC v každé kazetě sleduje množství spotřebovaného inkoustu. Kazety jsou použitelné i po vyjmutí a opětovném vložení. Při každém vložení kazety je však spotřebováno určité množství inkoustu, protože zařízení automaticky kontroluje spolehlivost kazety.
- Inkoustové kazety s nízkým stavem inkoustu nelze po opakovaném vložení použít.

Vyjmutí a instalace inkoustových kazet

Připravte si novou inkoustovou kazetu. Jakmile výměnu kazety začnete, všechny kroky výměny je nutno provést v rámci jedné operace.

1. Postupujte jedním z následujících způsobů:

■ V inkoustové kazeti došel inkoust:

Podle zobrazení na displeji LCD zjistíte, kterou kazetu je třeba vyměnit, a potom stisknete tlačítko **Start**.

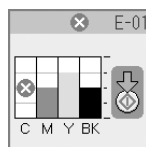

■ V inkoustové kazeti dochází inkoust:

Zkontrolujte stav inkoustové kazety (➔ „Kontrola stavu inkoustových kazet“ na str. 19). Stiskněte tlačítko **Setup/Utilities** (Nastavení/nástroje). Stisknutím tlačítka **Change Cartridges** (Výměna kazet). Potom stisknete tlačítko **Start**.

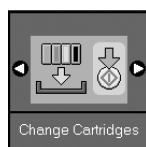

2. Znovu stiskněte tlačítko **Start** a potom zvedněte jednotku skeneru.

Upozornění:

Nezvedejte skenovací jednotku, pokud je otevřený kryt dokumentů.

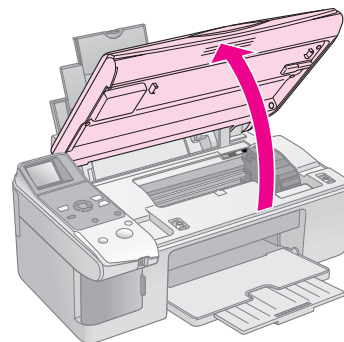

Zobrazí se jedna z následujících obrazovek.

Ikona na displeji



Text na displeji

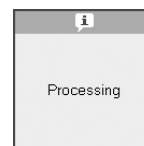

3. Otevřete kryt kazety.

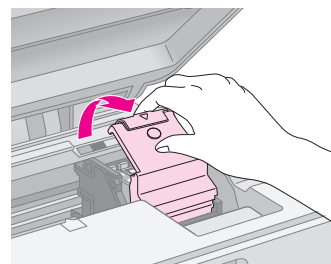

Upozornění:

- ❑ Nikdy neotevírejte kryt kazet, když se posunuje tisková hlava. Počkejte, až se kazety posunou do pozice pro výměnu.
- ❑ Nedotýkejte se částí zvýrazněných níže.

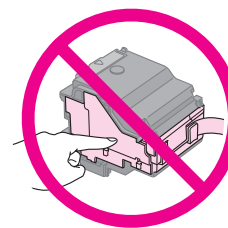

4. Vyměňte požadovanou kazetu. Stiskněte výstupek na zadní straně kazety a vyjměte ji směrem nahoru. Kazetu řádně zlikvidujte.

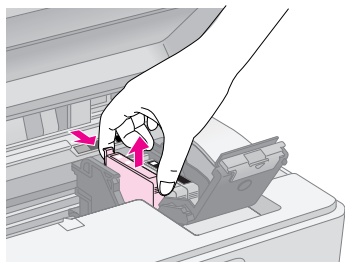

⚠ Upozornění:

Inkoustové kazety znovu nenaplňujte. Produkty jiných výrobců mohou způsobit poškození tiskárny, na které se nebude vztahovat záruka společnosti Epson, a za určitých okolností může tiskárna fungovat neočekávaným způsobem.

5. Před rozbalením novou inkoustovou kazetu čtyřikrát nebo pětkrát protřepejte. Potom vyjměte kazetu z obalu.

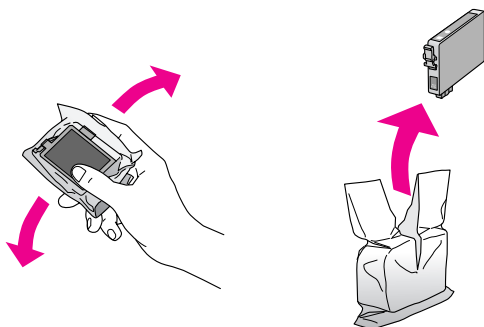

⚠ Upozornění:

Zeleného čipu na straně kazety se nedotýkejte. Možná by došlo k poškození inkoustové kazety.

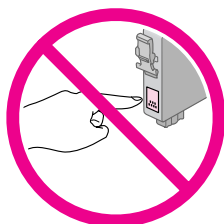

6. Sejměte žlutou pásku ze spodní části inkoustové kazety.

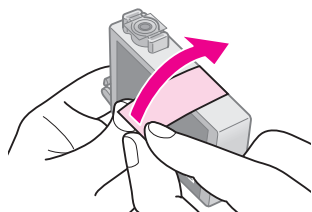

⚠ Upozornění:

- ❑ Před instalací je nezbytné sejmut žlutou pásku ze spodní strany tiskové kazety; v opačném případě se může zhoršit kvalita tisku nebo nebude možné tisknout.
- ❑ Pokud jste nainstalovali inkoustovou kazetu, aniž byste sejmuli žlutou pásku, vyjměte inkoustovou kazetu ze zařízení, sejměte žlutou pásku a znovu nainstalujte kazetu.
- ❑ Neodstraňujte průhlednou pásku ze spodní strany kazety; v opačném případě kazety nebude použitelná.

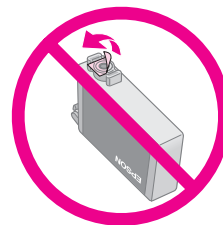

- ❑ Neodstraňujte ani neodtrhávejte štítek na kazetě, mohlo by to způsobit únik inkoustu.

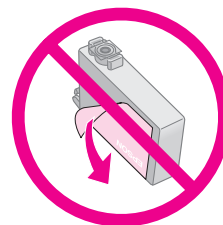

7. Umístěte inkoustovou kazetu do držáku kazety spodní stranou dolů. Potom inkoustovou kazetu zatlačte dolů tak, aby zaklapla na místo.

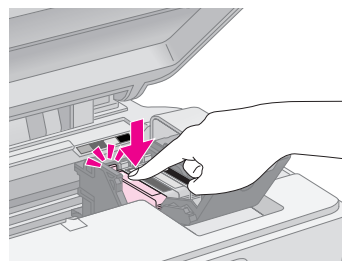

8. Vyměňte ostatní inkoustové kazety, které je třeba vyměnit.
9. Zavřete kryt inkoustových kazet (musí zaklapnout).

⚠ Upozornění:

Pokud kryt nelze zavřít, ověřte, zda jsou všechny kazety správně usazené. Při zatlačení na každou kazetu musíte slyšet zaklapnutí. Nikdy kryt nezavírejte násilím.

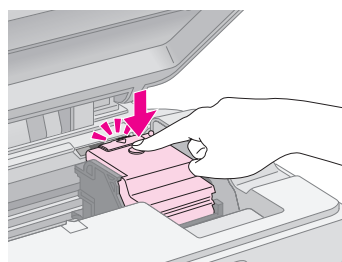

10. Zavřete jednotku skeneru.

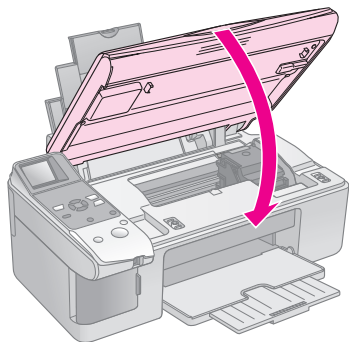

11. Stiskněte tlačítko **Start**.

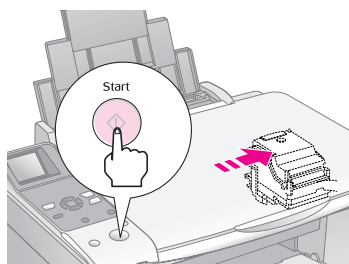

Po zahájení plnění inkoustu se na displeji LCD zobrazí některá z následujících obrazovek.

Ikona na displeji



Text na displeji

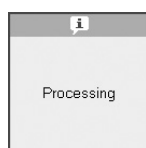

Tato operace trvá přibližně minutu. Po dokončení plnění inkoustu se zařízení automaticky vrátí do režimu kopírování.

Upozornění:

Během doplňování inkoustu zařízení nikdy nevyvínejte, jinak dojde ke zbytečnému spotřebování inkoustu.

Kontrola a čištění tiskové hlavy

Pokud je výtisk příliš světlý nebo pokud na něm chybí barvy nebo jsou-li na výtisku světlé nebo tmavé pruhy, je nutno vyčistit tiskovou hlavu. Tímto postupem se vyčistí trysky tiskové hlavy, které se ucpou, pokud zařízení nebudete delší dobou používat.

Tip:

Z důvodu zachování kvality tisku doporučujeme zařízení zapnout alespoň jednou za měsíc.

Kontrola tiskové hlavy

Vytisknutím vzoru pro kontrolu trysek můžete zjistit, zda jsou ucpány některé trysky tiskové hlavy. Případně můžete tento vzor vytisknout i po vyčištění tiskové hlavy.

1. Do podavače papíru vložte obyčejný papír velikosti A4 (➔ str. 6).
2. Stiskněte tlačítko **Setup/Utilities** (Nastavení/nástroje).
3. Pomocí tlačítka **◀** nebo **▶** vyberte položku **Check Ink Nozzles** (Kontrola inkoustových trysek) a potom stisknutím tlačítka **◊ Start** vytisknete kontrolní vzorek trysek.



4. Zkontrolujte vytištěný kontrolní vzorek trysek. Čáry nesmí být přerušované (viz obrázek).

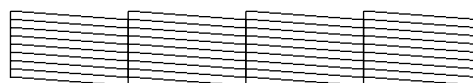

- Pokud výtisk vypadá dobře, zatím není nutné tiskovou hlavu vyčistit. Stisknutím tlačítka **Setup/Utilities** (Nastavení/nástroje) se vrátíte do předchozího režimu.

- Pokud jsou čáry v kontrolním vzorku přerušované (viz obrázek níže), vyčistěte tiskovou hlavu podle pokynů v následující části.



Čištění tiskové hlavy

Následující postup slouží k vyčištění tiskové hlavy, která zajišťuje správné nanášení inkoustu. Před čištěním tiskové hlavy proveďte kontrolu trysek a zjistěte, zda tisková hlava vyžaduje vyčištění (➔ „Kontrola tiskové hlavy“ na str. 22).

Poznámka:

- ❑ Při čištění tiskové hlavy se spotřebovává inkoust, proto je provádějte jen při snížení kvality tisku.
- ❑ Pokud se na displeji zobrazí informace o tom, že došel nebo dochází inkoust, čištění tiskové hlavy nelze provést. Nejprve vyměňte označenou inkoustovou kazetu (➔ „Výměna inkoustových kazet“ na str. 19).

1. Zařízení musí být zapnuté, nesmí však tisknout.
2. Stiskněte tlačítko **Setup/Utilities** (Nastavení/nástroje).

- Pomocí tlačítka ◀ nebo ▶ vyberte položku **Clean Print Head** (Čištění tiskové hlavy) a potom stisknutím tlačítka ⬢ **Start** zahajte čištění.



Během čištění se zobrazí jedna z následujících obrazovek.

Ikona na displeji

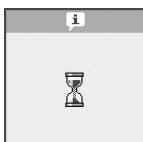

Text na displeji

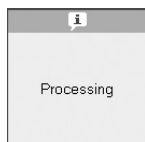

Upozornění:

Během čištění tiskové hlavy zásadně nevypínejte zařízení. Může dojít k jeho poškození.

- Po vyčištění vytiskněte kontrolní vzorek trysek a zkontrolujte výsledky (➔ „Kontrola tiskové hlavy“ na str. 22).

Pokud jsou ve vzorku stále mezery nebo pokud jsou čáry slabé, proveďte čistící cyklus znovu a znovu zkontrolujte trysky.

Poznámka:

Pokud se kvalita nezlepší ani po čtyřech cyklech čištění, vypněte zařízení a počkejte do příštího dne. Tím změkne veškerý zaschlý inkoust. Potom zkuste čištění tiskové hlavy zopakovat. Pokud se nezlepší kvalita, je některá z inkoustových kazet stará nebo poškozená a je třeba ji vyměnit (➔ „Výměna inkoustových kazet“ na str. 19).

Nastavení tiskové hlavy

Zjistíte-li, že svislé čáry na kontrolním vzorku trysek nejsou správně zarovnané, můžete tento problém odstranit nastavením tiskové hlavy.

Tiskovou hlavu můžete nastavit pomocí tlačítek zařízení nebo prostřednictvím nástroje Print Head Alignment z počítače. Doporučujeme použít softwarový nástroj, který provede nejpřesnější nastavení.

- Vložte obyčejný papír velikosti A4 (➔ str. 6).
- Stiskněte tlačítka ⌘ [Setup/Utilities] (Nastavení/nástroje).
- Pomocí tlačítka ◀ nebo ▶ vyberte položku **Align Print Head** (Nastavení tiskové hlavy) a potom stisknutím tlačítka ⬢ **Start** vytiskněte nastavovací vzorek.

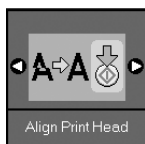

Poznámka:

Během tisku nastavovacího vzorku tiskové hlavy nepoužívejte tlačítka Ⓞ **Stop/Clear** (Zastavit/smazat).

- Prohlédněte si vzorek č. 1 a najděte část, která je vytištěna nejvyrovnaněji (bez rozmazaných čar a šmouh).
- Opakovaně stiskněte tlačítka ▲ nebo ▼, dokud se na displeji LCD nezobrazí daná část vzorku.



- Stiskněte tlačítka ⬢ **Start**.
- Zopakujte kroky 4 až 6 u všech ostatních vzorků.
- Stisknutím tlačítka ⌘ [Setup/Utilities] (Nastavení/nástroje) se vrátíte do předchozího režimu.

Čištění zařízení

K zachování optimálního provozu pravidelně čistěte zařízení podle následujících pokynů.

- Odpojte napájecí kabel.
- Vyjměte veškerý papír z podavače listů.
- Pomocí měkkého hadříku opatrně odstraňte z podavače listů prach a nečistoty.
- Pokud se sklo desky dokumentu zašpiní, očistěte je měkkým, suchým a čistým hadříkem. Pokud se sklo zašpiní mastnotou nebo jinou těžko odstranitelnou látkou, použijte k jejímu odstranění malé množství čističe na sklo a měkký hadřík. Setřete všechnu kapalinu.
- Pokud se vnitřní část zařízení znečistí od inkoustu, znečištěnou oblast otřete měkkým, suchým a čistým (viz obrázek).

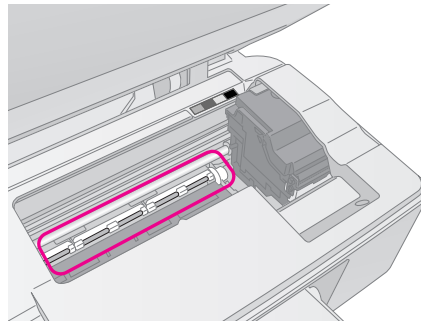

Varování:

Nedotýkejte se převodového mechanismu ani válečků uvnitř zařízení.

⚠ Upozornění:

- ❑ Na sklo desky dokumentu příliš netlačte.
- ❑ Dejte pozor, abyste desku dokumentu nepoškrábali nebo nepoškodili, a nepoužívejte k jejímu čištění tvrdé ani hrubé kartáčky. Poškozený skleněný povrch může mít za následek snížení kvality kopírování.
- ❑ Na kovové díly pod vozíkem tiskové hlavy nepoužívejte mazivo.
- ❑ K čištění zařízení nikdy nepoužívejte líh ani ředidlo. Tyto chemikálie mohou poškodit součásti zařízení i jeho kryt.
- ❑ V dosahu tiskového a kopírovacího mechanismu a elektronických součástí nepoužívejte vodu.
- ❑ Nestříkejte do vnitřní části zařízení žádné mazací prostředky. Nevhodné oleje mohou poškodit mechanismus. Pokud je nutné zařízení namazat, kontaktuje prodejce nebo kvalifikovanou servisní osobu.

Převážení zařízení

Potřebujete-li zařízení přepravit na určitou vzdálenost, je třeba jej na přepravu připravit v původní krabici nebo v krabici stejných rozměrů.

⚠ Upozornění:

- ❑ Při skladování nebo přepravě zařízení neklopte, nepokládejte jej svisle ani jej nepřevracejte, jinak může dojít vytečení inkoustu z kazet.
- ❑ Nechejte tiskové kazety nainstalované; během přepravy se by se zařízení mohlo poškodit.

1. Odstraňte všechny papír z podavače listů a vypněte zařízení.
2. Otevřete skenovací jednotku a zkontrolujte, zda se tisková hlava nachází ve výchozí poloze vpravo.
3. Zajistěte držák inkoustových kazet k plášti páskou (viz obrázek).

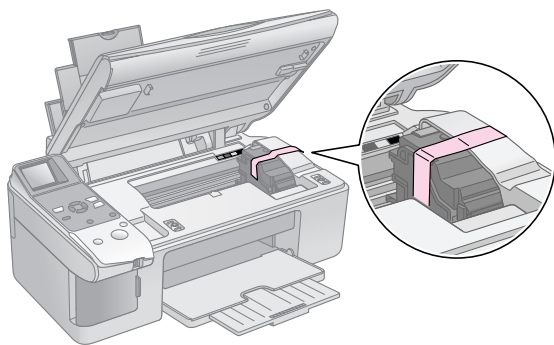

4. Zavřete jednotku skeneru.
5. Odpojte napájecí kabel od zdroje napájení a odpojte kabel USB od počítače.

6. Zavřete podpěru papíru, vodítko podavače a výstupní zásobník.

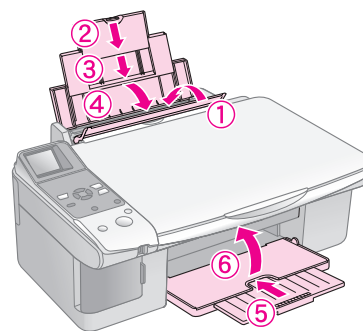

7. Zabalte zařízení do krabice; k tomu použijte ochranný materiál, ve kterém bylo zařízení dodáno.

Během převážení udržujte zařízení ve vodorovné poloze. Pod převozu odstraňte pásku, která zajišťuje tiskovou hlavu. Dojde-li snížení kvality tisku, spusťte čistící cyklus (➔ „Kontrola a čištění tiskové hlavy“ na str. 22) nebo nastavte tiskovou hlavu (➔ „Nastavení tiskové hlavy“ na str. 23).







Řešení problémů



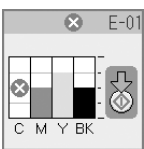
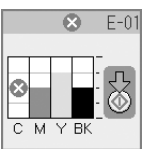
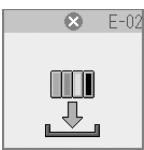

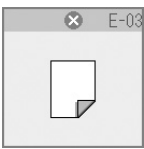
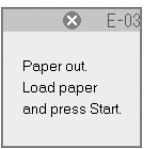

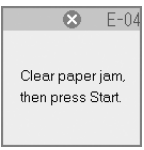
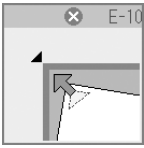
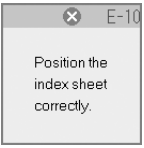

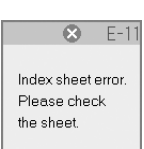
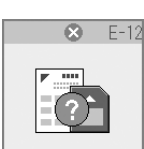
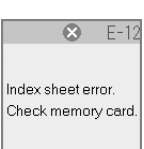



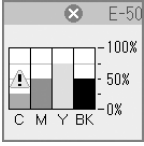



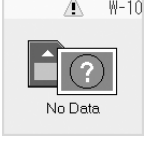

Setkáte-li se u tohoto zařízení s problémem, zkontrolujte zprávy zobrazené na displeji LCD a určete, co by mohlo být příčinou.

Tipy pro odstranění problémů při používání tohoto zařízení bez počítače jsou rovněž k dispozici v “Problémy a jejich řešení” na str. 27. Návod pro používání tohoto zařízení s počítačem je k dispozici v *Uživatelské příručce* na disku CD-ROM se softwarem.

Chybové zprávy

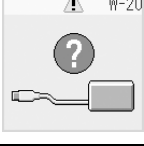
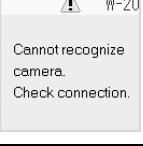
Pomocí zpráv na displeji lze určit a vyřešit většinu problémů. Pokud zprávy na displeji k vyřešení problému nestačí, použijte doporučené řešení v následující tabulce.

| Displej LCD | | Příčina | Řešení |
|---|---|---|--|
| Ikona | Text | | |
|  |  | V inkoustové kazetě došel inkoust. | Vyměňte prázdné inkoustové kazety (➔ „Výměna inkoustových kazet“ na str. 19). |
|  |  | Inkoustová kazeta není nainstalována správně. | Nainstalujte inkoustové kazety správně (➔ „Výměna inkoustových kazet“ na str. 19). |
|  |  | V podavači listů není vložen žádný papír. | Vložte papír do podavače listů. Chcete-li v tisku pokračovat, stiskněte tlačítko Start ; chcete-li tisk zrušit, stiskněte tlačítko Stop/Clear (Zastavit/smazat) (➔ „Vkládání papíru“ na str. 6). |
|  |  | Papír se zasekl. | Odstraňte zaseknutý papír a potom stiskněte tlačítko Start (➔ „Problémy s podáváním papíru“ na str. 27). |
|  |  | Rejstřík nebyl rozpoznán, protože není umístěn správně. | Umístěte rejstřík správně na desku na dokumenty tak, aby byla horní část rejstříku zarovnána k levému okraji skla. Chcete-li v tisku pokračovat, stiskněte tlačítko Start ; Stop/Clear (Zastavit/smazat). Rejstřík se nevytisknul správně. Znovu vytiskněte rejstřík, označte jej a pokus opakujte (➔ „Výběr a tisk fotografií pomocí rejstříku“ na str. 16). |
|  |  | Rejstřík je nesprávně označen. | Vyjměte rejstřík, správně jej označte a pokus opakujte (➔ „2. Výběr fotografií z rejstříku“ na str. 17). |
|  |  | Rejstřík neodpovídá fotografiím na paměťové kartě. | Vyjměte paměťovou kartu a vložte paměťovou kartu, ze které byl vytisknuta fotografie – nebo vložte na desku na dokumenty správný rejstřík. Chcete-li v tisku pokračovat, stiskněte tlačítko Start ; Stop/Clear (Zastavit/smazat). |

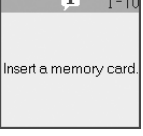
| Displej LCD | | Příčina | Řešení |
|---|---|---|--|
| Ikona | Text | | |
|  |  | Při předběžném skenování fotografie došlo k chybě. | Zkontrolujte, zda je fotografie umístěná správně, a zkuste to znovu (➔ „Vkládání originálů na desku na dokumenty“ na str. 8). |
|  |  | Není dostatek inkoustu pro vyčištění hlavy. | Nainstalujte nové inkoustové kazety (➔ „Výměna inkoustových kazet“ na str. 19). |
|  |  | Došlo k problému se zařízením. | Vypněte a znovu zapněte napájení zařízení. Jestliže chyba nezmizela, obraťte se na prodejce (➔ „Kontakty na centra pro podporu zákazníků“ na str. 29). |
|  |  | Podložka pro zachytávání odpadního inkoustu v zařízení je téměř nasycená. | Požádejte prodejce o výměnu (➔ „Kontakty na centra pro podporu zákazníků“ na str. 29). |
|  |  | | |
|  |  | Paměťová karta neobsahuje žádné platné fotografie. | Vyjměte paměťovou kartu (➔ „Manipulace s paměťovou kartou“ na str. 12). |
|  |  | Chyba paměťové karty. | Vyjměte paměťovou kartu (➔ „Manipulace s paměťovou kartou“ na str. 12). |
|  |  | Připojený fotoaparát nebyl rozpoznán. | Zkontrolujte připojení a zkuste to znovu (➔ „Tisk z digitálního fotoaparátu“ na str. 18). |
|  |  | Páčka tloušťky papíru je nastavena v nesprávné poloze. | Nastavte páčku tloušťky papíru do správné polohy a akci opakujte. Jestliže tisknete na papír, přesuňte páčku do polohy □. Jestliže tisknete na obálky, přesuňte páčku do polohy ☒. |
|  |  | Není vložena paměťová karta. | Vložte platnou paměťovou kartu a zkuste to znovu (➔ „Manipulace s paměťovou kartou“ na str. 12). |

Problémy a jejich řešení

Pokud při použití zařízení vzniknou problémy, zkontrolujte řešení uvedená níže.

Problémy s nastavením

Zařízení je po zapnutí hlučné.

- Zkontrolujte, zda ochranná páska neblokuje tiskovou hlavu. Po odblokování tiskové hlavy vypněte napájení. Chvilku počkejte a potom zařízení znovu zapněte.

Zařízení je po nainstalování inkoustové kazety hlučné.

- Po instalaci inkoustové kazety musí zařízení naplnit inkoustem přírodní systém. Počkejte, až se systém naplní, a potom vypněte zařízení. Pokud zařízení vypnete příliš brzo, při dalším zapnutí se může zbytečně spotřebovat další inkoust.
- Ověřte, zda jsou inkoustové kazety správně zasunuty a zda v zařízení nezůstal žádný obalový materiál. Otevřete kryt kazet a zasuňte kazety zcela dolů (musí zaklapnout). Vypněte napájení, počkejte chvíli a poté zařízení znovu zapněte.

Po dokončení instalace softwaru se nezobrazila obrazovka s výzvou k restartování počítače.

- Software nebyl nainstalován správně. Vložte instalační disk do jednotky CD-ROM a potom znovu nainstalujte software.

Problémy s tiskem a kopírováním

Zařízení vydává zvuky, jako kdyby tisklo, ale nic se nevytiskne.

- Možná je nutno vyčistit trysky tiskové hlavy (➔ „Kontrola tiskové hlavy“ na str. 22).
- Zařízení musí být umístěno na rovném a stabilním povrchu.

Výtisk má nesprávné okraje.

- Originál musí být zarovnan v levém horním rohu desky na dokumenty.
- Pokud jsou okraje kopie oříznuty, posuňte originál mírně od rohu.
- Ověřte, že nastavení velikosti papíru odpovídá vloženému papíru.
- Papír musí být vložen zcela do podavače listů krátkou stranou napřed. Vodítko okraje musí mírně přiléhat k levé straně papíru (➔ „Vkládání papíru“ na str. 6).

- Papír nesmí přesahovat značku šipky ≡ na vnitřní straně levého vodítka okraje (➔ „Vkládání papíru“ na str. 6).

Tisknou se prázdné stránky.

- Ověřte, že nastavení velikosti papíru odpovídá vloženému papíru.
- Možná je nutno vyčistit trysky tiskové hlavy (➔ „Čištění tiskové hlavy“ na str. 22).

Problémy s podáváním papíru

Papír není správně podáván anebo uvízl.

- Pokud papír není správně podáván, vyjměte jej z podavače. Prolistujte papír, potom papír vložte k pravé hraně a přisuňte k němu levé vodítko okraje (ne však příliš těsně). Papír se nesmí nacházet před vodítkem podavače.
- Papír nesmí přesahovat značku šipky ≡ na vnitřní straně levého vodítka okraje (➔ „Vkládání papíru“ na str. 6).
- Pokud došlo k zaseknutí papíru, na displeji LCD se zobrazí ikona nebo zpráva. Při odstraňování zaseknutého papíru postupujte podle následujících pokynů:
 1. Stisknutím tlačítka **Start** vysuňte zaseknutý papír. Pokud se zaseknutý papír nevysune, přejděte na další krok.
 2. Pokud se papír zasekl v blízkosti podavače listů nebo výstupního zásobníku, opatrně jej vytáhněte a potom stiskněte tlačítko **Start**.

Pokud se papír zasekl uvnitř zařízení, stisknutím tlačítka **On** (Zapnout) vypněte zařízení. Otevřete skenovací jednotku a odstraňte veškerý papír včetně případných útržků. Netahejte papír dozadu; může dojít k poškození podavače listů. Zavřete skenovací jednotku a potom zapněte zařízení.

- Pokud se papír zasekává často, zkontrolujte, zda levé vodítko okraje nedoléhá k papíru příliš těsně. Zkuste vložit méně listů papíru.

Problémy s kvalitou tisku

Na výtiscích nebo kopiích jsou pásy (světlé čáry).



- Vyčistěte tiskovou hlavu (➔ „Kontrola tiskové hlavy“ na str. 22).
- Vyberte správný typ papíru (➔ „Výběr papíru“ na str. 6).
- Tisková strana papíru (bělejší nebo lesklejší) musí směřovat nahoru.
- Možná je nutno vyměnit inkoustové kazety (➔ „Vyjmutí a instalace inkoustových kazet“ na str. 20).
- Nastavte tiskovou hlavu (➔ „Nastavení tiskové hlavy“ na str. 23).
- Vyčistěte desku na dokumenty (➔ „Čištění zařízení“ na str. 23).

Výtisk je rozmazaný nebo jsou na něm šmouhy.



- Ověřte, že dokument rovnoměrně přiléhá k desce na dokumenty. Pokud je rozmazaná jen část obrazu, originál může být pomačkaný nebo zvlhčený.
- Zařízení nesmí být nakloněné ani umístěné na nerovném povrchu.
- Papír nesmí být zkroucený ani pomačkaný (bělejší nebo lesklejší strana musí směřovat nahoru). Vložte nový papír tiskovou stranou nahoru.
- Použijte se speciálním papírem podkladový list nebo vkládejte jeden list po druhém.
- Vkládejte listy postupně. Vyjměte listy z výstupního zásobníku tak, aby se jich neshromažďovalo v zásobníku příliš mnoho najednou.
- Nastavte tiskovou hlavu (➔ „Nastavení tiskové hlavy“ na str. 23).
- Zhotovte několik kopií, ale na desku dokumentu nekládejte žádný dokument.
- Požívejte výhradně papír doporučený společností Epson a originální kazety Epson.
- U většiny papírů nastavte páčku tloušťky papíru do polohy . Jestliže tisknete na obálky, nastavte páčku do polohy .

- Vyčistěte desku na dokumenty (➔ „Čištění zařízení“ na str. 23).

Výtisky jsou slabé nebo neúplné.

- Vyčistěte tiskovou hlavu (➔ „Čištění tiskové hlavy“ na str. 22).
- Pokud se na výtisku objeví nerovné svíslé čáry, pravděpodobně bude třeba nastavit tiskovou hlavu (➔ „Nastavení tiskové hlavy“ na str. 23).
- Inkoustová kazeta je pravděpodobně stará nebo v ní dochází inkoust. Vyměňte inkoustové kazety (➔ „Výměna inkoustových kazet“ na str. 19).
- Vyberte správný typ papíru (➔ „Výběr papíru“ na str. 6).
- Zkontrolujte, zda papír není poškozený, znečištěný nebo vložený tiskovou stranou dolů. Pokud ano, vložte papír bělejší nebo lesklejší stranou nahoru.

Tisk je zrnitý.

- Pokud tisknete nebo kopírujete fotografii, neprovádějte příliš velké zvětšení. Zkuste fotografii vytisknout s menším poměrem zvětšení.
- Nastavte tiskovou hlavu (➔ „Nastavení tiskové hlavy“ na str. 23).

Barvy na výtiscích jsou nesprávné nebo chybí.

- Vyčistěte tiskovou hlavu (➔ „Čištění tiskové hlavy“ na str. 22).
- Inkoustová kazeta je pravděpodobně stará nebo v ní dochází inkoust. Vyměňte inkoustové kazety (➔ „Výměna inkoustových kazet“ na str. 19).
- Ověřte, zda je vložen správný papír a zda jste pomocí ovládacího panelu vybrali odpovídající nastavení.

Nesprávná velikost nebo pozice obrazu.

- Ověřte, zda je vložen správný papír a zda jste pomocí ovládacího panelu vybrali odpovídající nastavení.
- Ověřte, zda je originál umístěn správně na desce na dokumenty (➔ „Vkládání originálů na desku na dokumenty“ na str. 8).
- Vyčistěte desku na dokumenty (➔ „Čištění zařízení“ na str. 23).

Jiné problémy

Po vypnutí zařízení může červená lampa uvnitř zůstat svítit.

- Lampa bude svítit maximálně 15 minut a potom se automaticky vypne. Nejedná se o poruchu.

Kontakty na centra pro podporu zákazníků

Regionální pobočky služeb podpory zákazníků

Pokud toto zařízení Epson nefunguje správně a problém nelze odstranit podle pokynů pro odstraňování problémů v dokumentaci k produktu, obraťte se o pomoc na služby podpory zákazníků. Není-li v následující části uvedena podpora zákazníků pro vaši oblast, obraťte se na prodejce, u kterého jste výrobek zakoupili.

Pracovníci podpory zákazníků vám budou schopni pomoci mnohem rychleji, pokud jim poskytnete následující údaje:

- Sériové číslo výrobku (Štítek se sériovým číslem se obvykle nachází na zadní straně zařízení.)
- Model zařízení
- Verze softwaru zařízení (Klepněte na položku **About** (O aplikaci), **Version Info** (Informace o verzi) nebo na jiné tlačítko v softwaru zařízení.)
- Značka a model počítače
- Název a verze operačního systému počítače
- Názvy a verze softwarových aplikací, které se zařízením obvykle používáte

Poznámka:

Další informace o kontaktování podpory zákazníků jsou k dispozici v *Uživatelské příručce* online.

| Evropa | |
|---|---|
| URL | http://www.epson.com Vyberte část podpory na místních webových stránkách EPSON, kde najdete nejnovější ovladače, odpovědi na často kladené otázky, příručky a jiné položky ke stažení. |
| Informace o kontaktu na podporu zákazníků společnosti EPSON najdete v dokumentu Pan-European Warranty Document. | |
| Austrálie | |
| URL | http://www.epson.com.au |
| Telefon | 1300 361 054 |
| Fax | (02) 8899 3789 |
| Singapur | |
| URL | http://www.epson.com.sg |
| Telefon | (65) 6586 3111 |

| Thajsko | |
|-----------------|---|
| URL | http://www.epson.co.th |
| Telefon | (66)2-670-0333 |
| Vietnam | |
| Telefon | 84-8-823-9239 |
| Indonésie | |
| URL | http://www.epson.co.id |
| Telefon/ Fax | Jakarta: (62) 21-62301104 |
| | Bandung: (62) 22-7303766 |
| | Surabaya: (62) 31-5355035/31-5477837 |
| | Medan: (62)61-4516173 |
| Telefon | Yogyakarta: (62) 274-565478 |
| | Makassar: (62)411-350147/411-350148 |
| Hongkong | |
| URL | http://www.epson.com.hk |
| Telefon | (852) 2827-8911 |
| Fax | (852) 2827-4383 |
| Malajsie | |
| URL | http://www.epson.com.my |
| Telefon | 603-56288333 |
| Indie | |
| URL | http://www.epson.co.in |
| Telefon | 30515000 |
| FAX | 30515005/30515078 |
| Filipíny | |
| URL | http://www.epson.com.ph |
| Telefon | (63) 2-813-6567 |
| Fax | (63) 2-813-6545 |
| E-mail | epchelpdesk@epc.epson.com.ph |

Seznam ikon na panelu

Chybová zpráva





| Displej | | Význam |
|---------|------|---|
| Ikona | Text | |
| | | V inkoustové kazetě došel inkoust. Vyměňte vyprázdněné inkoustové kazety. |
| | | Není nainstalována inkoustová kazeta. Nainstalujte správně inkoustovou kazetu. |
| | | Došel papír. V podavači listů není vložen žádný papír. |
| | | Papír se zaseklul. Odstraňte zaseknutý papír a potom stiskněte tlačítko Start . |
| | | Chyba rejstříku. Umístěte správně rejstřík. |
| | | Chyba rejstříku. Vyplňte správně kroužky. |
| | | Chyba rejstříku. Rejstřík neodpovídá fotografiím na paměťové kartě. Zkontrolujte paměťovou kartu. |
| | | Chyba předběžného skenování. Zkontrolujte umístění fotografie. |
| | | Není dostatek inkoustu pro vyčištění hlavy. Nainstalujte nové inkoustové kazety. |
| | | Mechanická chyba. Obráťte se na prodejce. |
| | | Podložka pro zachytávání odpadního inkoustu v zařízení je téměř nasycená. Obráťte se na prodejce. |

Varovná zpráva



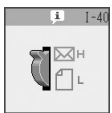
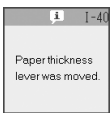

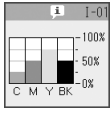
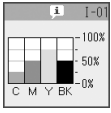

| Displej | | Význam |
|---------|------|---|
| Ikona | Text | |
| | | Podložka pro zachytávání odpadního inkoustu v zařízení je téměř nasycená. Obráťte se na prodejce. |
| | | Paměťová karta neobsahuje žádné fotografie. Zkontrolujte data na paměťové kartě. |
| | | Chyba paměťové karty. Zkontrolujte paměťovou kartu. |
| | | Fotoaparát nelze rozpoznat. Zkontrolujte připojení. |
| | | Chyba polohy páčky tloušťky papíru. Nastavte správně páčku tloušťky papíru. |

Informace

| Displej | | Význam |
|---------|------|---|
| Ikona | Text | |
| | | Vložte paměťovou kartu. |
| | | Je připojen fotoaparát PictBridge. |
| | | Je připojen fotoaparát USB DIRECT-PRINT. |



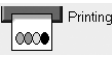

| Displej | | Význam |
|---|--|--|
| Ikona | Text | |
|  |  Paper thickness lever was moved. | Byla změněna poloha páčky tloušťky papíru. |
|  |  Paper thickness lever was moved. | |
|  |  | Stav inkoustové kazety |
|  |  Printing or scanning from the PC... | Je připojen počítač. |

Běžné







| Displej | | Význam |
|---|---|---|
| Ikona | Text | |
|  |  | Indikátor nízkého stavu inkoustu. |
|  |  | Indikátor nízkého stavu inkoustu (při tisku). |
|  |  Color Printing | Kopírování/tisk barevné kopie. |

Režim kopírování





| Displej | | Význam |
|---|---|-----------------------|
| Ikona | Text | |
|  |  Copies | Kopie. |
|  |  Color | Barevné kopírování. |
|  |  B&W | Černobílé kopírování. |

| Displej | | Význam |
|---|---|----------------------------------|
| Ikona | Text | |
|  |  B&W Printing | Kopírování/tisk černobílé kopie. |
|  |  | Přizpůsobit na stránku. |





















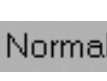





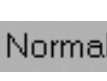





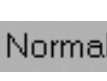

Režim paměťové karty





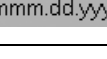
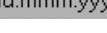

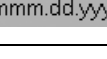
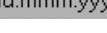

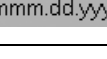
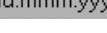

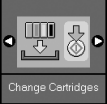
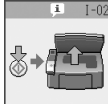
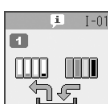
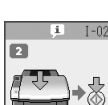

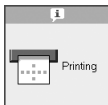

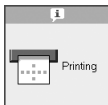

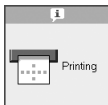
| Displej | | Význam |
|---|---|--|
| Ikona | Text | |
|  |  | Vytisknout vše. |
|  |  Print Index Sheet | Tisk rejstříku. |
|  |  Print from Index Sheet | Tisk z rejstříku. Vložte rejstřík a potom stiskněte tlačítko Start . |
|  |  DPOF File Found | Byla nalezena data DPOF. |

Režim fotografie

| Displej | | Význam |
|---|--|---------------|
| Ikona | Text | |
|  |  Restoration On | Obnovení zap. |
|  |  Restoration Off | Obnovení vyp. |

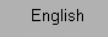
Režim Setup/Utilities (Nastavení/nástroje)

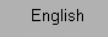
| Displej | Význam | | | | | | | | | | | | |
|---|--|---|-------------|---|---|---|------------------|---|---|----------------|---|---|-------------------|
|  | <p>Zkontrolujte stav inkoustové kazety.</p> <p>Můžete zkontrolovat stav inkoustové kazety.</p> <p>Stisknutím tlačítka Start vstupte do tohoto režimu.</p> | | | | | | | | | | | | |
|  | <p>Kontrola inkoustových trysek.</p> <p>Můžete vytisknout kontrolní vzorek trysek.</p> <p>Stisknutím tlačítka Start vstupte do tohoto režimu.</p> | | | | | | | | | | | | |
| | <table border="1"> <tr> <td>Ikona</td> <td>Text</td> <td>Tisk kontrolního vzorku trysek.</td> </tr> <tr> <td></td> <td></td> <td></td> </tr> </table> | Ikona | Text | Tisk kontrolního vzorku trysek. |  |  | | | | | | | |
| Ikona | Text | Tisk kontrolního vzorku trysek. | | | | | | | | | | | |
|  |  | | | | | | | | | | | | |
|  | <p>Čištění tiskové hlavy.</p> <p>Můžete vyčistit tiskovou hlavu.</p> <p>Stisknutím tlačítka Start vstupte do tohoto režimu.</p> | | | | | | | | | | | | |
|  | <p>Kvalita kopírování</p> <p>Můžete vybrat kvalitu kopírování.</p> <p>Stisknutím tlačítka Start vstupte do tohoto režimu.</p> | | | | | | | | | | | | |
| | <table border="1"> <tr> <td>Ikona</td> <td>Text</td> <td>Kvalita</td> </tr> <tr> <td></td> <td></td> <td>Normální</td> </tr> <tr> <td></td> <td></td> <td>Koncept</td> </tr> <tr> <td></td> <td></td> <td>Fotografie</td> </tr> </table> | Ikona | Text | Kvalita |  |  | Normální |  |  | Koncept |  |  | Fotografie |
| Ikona | Text | Kvalita | | | | | | | | | | | |
|  |  | Normální | | | | | | | | | | | |
|  |  | Koncept | | | | | | | | | | | |
|  |  | Fotografie | | | | | | | | | | | |
|  | <p>Datum</p> <p>Můžete vytisknout datum na fotografii.</p> <p>Stisknutím tlačítka Start vstupte do tohoto režimu.</p> | | | | | | | | | | | | |
| | <table border="1"> <tr> <td></td> <td>Žádné datum</td> </tr> <tr> <td></td> <td>2006.06.16</td> </tr> <tr> <td></td> <td>Červenec.16.2006</td> </tr> <tr> <td></td> <td>16.Července.2006</td> </tr> </table> |  | Žádné datum |  | 2006.06.16 |  | Červenec.16.2006 |  | 16.Července.2006 | | | | |
|  | Žádné datum | | | | | | | | | | | | |
|  | 2006.06.16 | | | | | | | | | | | | |
|  | Červenec.16.2006 | | | | | | | | | | | | |
|  | 16.Července.2006 | | | | | | | | | | | | |

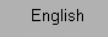
| Displej | Význam | | | | | | |
|--|--|--|---|--|---|--|--|
|  | <p>Výměna kazet.</p> <p>Můžete vyměnit inkoustové kazety.</p> <p>Stisknutím tlačítka Start vstupte do tohoto režimu.</p> | | | | | | |
|  | <p>Stiskněte tlačítko Start a potom otevřete jednotku skeneru.</p> | | | | | | |
|  | <p>Výměna inkoustových kazet.</p> | | | | | | |
|  | <p>Zavřete jednotku skeneru a potom stiskněte tlačítko Start.</p> | | | | | | |
|  | <p>Nastavení tiskové hlavy.</p> <p>Můžete nastavit tiskovou hlavu.</p> <p>Stisknutím tlačítka Start vstupte do tohoto režimu.</p> | | | | | | |
| | <table border="1"> <tr> <td>Ikona</td> <td>Text</td> <td>Tisk vzorku pro nastavení tiskové hlavy.</td> </tr> <tr> <td></td> <td></td> <td></td> </tr> </table> | Ikona | Text | Tisk vzorku pro nastavení tiskové hlavy. |  |  | |
| Ikona | Text | Tisk vzorku pro nastavení tiskové hlavy. | | | | | |
|  |  | | | | | | |
| | <p>Nastavení hlavy.</p>  | | | | | | |
|  | <p>Změna kontrastu displeje LCD.</p> <p>Můžete změnit kontrast displeje LCD.</p> <p>Stisknutím tlačítka Start vstupte do tohoto režimu.</p> | | | | | | |
|  | <p>Displej</p> <p>Můžete vybrat nastavení displeje.</p> <p>Stisknutím tlačítka Start vstupte do tohoto režimu.</p> | | | | | | |
| | <table border="1"> <tr> <td></td> <td>Na displeji LCD jsou zobrazeny pouze ikony.</td> </tr> <tr> <td></td> <td>Na displeji LCD jsou zobrazeny ikony a text.</td> </tr> </table> |  | Na displeji LCD jsou zobrazeny pouze ikony. |  | Na displeji LCD jsou zobrazeny ikony a text. | | |
|  | Na displeji LCD jsou zobrazeny pouze ikony. | | | | | | |
|  | Na displeji LCD jsou zobrazeny ikony a text. | | | | | | |

EPSON

EXCEED YOUR VISION



MEMORY STICK PRO™



Nákup inkoustových kazet

| Název výrobku | Black (Černá) | Cyan (Azurová) | Magenta (Purpurová) | Yellow (Žlutá) |
|---------------|---------------|----------------|---------------------|----------------|
| DX6000 series | T0711 | T0712 | T0713 | T0714 |
| CX5900 series | T0731 | T0732 | T0733 | T0734 |