

Οδηγίες χρήστη

– για χρήση χωρίς ηλεκτρονικό υπολογιστή –



Εισαγωγή

Σημαντικές οδηγίες για την ασφάλεια	1
Ειδοποίηση πνευματικών δικαιωμάτων	2
Πληροφορίες πίνακα ελέγχου	2



Οδηγός μερών της συσκευής και λειτουργιών του πίνακα ελέγχου

Μέρη της συσκευής	3
Λειτουργίες του πίνακα ελέγχου	4



Χειρισμός του χαρτιού

Επιλογή χαρτιού	6
Τοποθέτηση χαρτιού	6



Δημιουργία αντιγράφων

Τοποθέτηση των πρωτοτύπων στη γυάλινη επιφάνεια εγγράφων	8
Δημιουργία αντιγράφων	8
Δημιουργία αντιγράφων φωτογραφιών	10



Εκτύπωση από κάρτα μνήμης

Χειρισμός κάρτας μνήμης	12
Εκτύπωση φωτογραφιών	14
Επιλογή και εκτύπωση φωτογραφιών από φύλλο ευρετηρίου	16



Εκτύπωση από ψηφιακή φωτογραφική μηχανή

Απαιτήσεις ψηφιακής φωτογραφικής μηχανής	18
Σύνδεση και εκτύπωση	18



Συντήρηση

Αντικατάσταση δοχείων μελανιού	19
Έλεγχος και καθαρισμός της κεφαλής εκτύπωσης	22
Ευθυγράμμιση της κεφαλής εκτύπωσης	23
Καθαρισμός του προϊόντος	23
Μεταφορά του προϊόντος	24





Επίλυση προβλημάτων

Μηνύματα σφάλματος	25
Προβλήματα και λύσεις	27
Επικοινωνία με την Υποστήριξη Πελατών	29

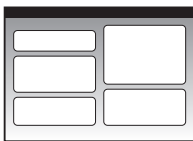

Λίστα εικονιδίων του πίνακα ελέγχου	30
---	----

Πού θα βρείτε πληροφορίες

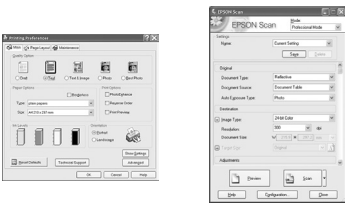
Έντυπα εγχειρίδια	
	Ξεκινήστε από εδώ Διαβάστε πρώτα το παρόν φύλλο. Εδώ θα βρείτε πληροφορίες για τη ρύθμιση του προϊόντος και την εγκατάσταση του λογισμικού. Επίσης, περιλαμβάνονται οδηγίες σχετικά με την τοποθέτηση του χαρτιού και των πρωτοτύπων.
(το παρόν εγχειρίδιο) 	Οδηγίες χρήστη -για χρήση χωρίς ηλεκτρονικό υπολογιστή- Το παρόν εγχειρίδιο περιέχει πληροφορίες σχετικά με το πώς μπορείτε να χρησιμοποιήσετε το προϊόν χωρίς να συνδέσετε τον υπολογιστή σας, όπως οδηγίες σχετικά με τη δημιουργία αντιγράφων και την εκτύπωση από μια κάρτα μνήμης. Εάν αντιμετωπίσετε προβλήματα κατά τη χρήση του προϊόντος, ανατρέξτε στο κεφάλαιο Επίλυση προβλημάτων του εγχειριδίου.
Ηλεκτρονικά εγχειρίδια	
	Οδηγίες χρήστη Στις οδηγίες αυτές θα βρείτε πληροφορίες σχετικά με την εκτύπωση και τη σάρωση από τον υπολογιστή σας, καθώς και πληροφορίες για το λογισμικό. Οι οδηγίες χρήστη περιέχονται στο CD-ROM του λογισμικού και εγκαθίστανται αυτόματα κατά την εγκατάσταση του λογισμικού. Για να διαβάσετε τις οδηγίες, κάντε διπλό κλικ στο εικονίδιο που βρίσκεται στην επιφάνεια εργασίας.
	Ηλεκτρονική βοήθεια Η ηλεκτρονική βοήθεια είναι ενσωματωμένη σε κάθε εφαρμογή που περιλαμβάνεται στο CD-ROM του λογισμικού. Παρέχει αναλυτικές πληροφορίες σχετικά με την εφαρμογή.

Σημαντικές οδηγίες για την ασφάλεια

Πριν χρησιμοποιήσετε το προϊόν, φροντίστε να διαβάσετε και να τηρήσετε τις ακόλουθες οδηγίες για την ασφάλεια:

- Χρησιμοποιήστε μόνο το καλώδιο τροφοδοσίας που παρέχεται με το προϊόν. Εάν χρησιμοποιήσετε άλλο καλώδιο, υπάρχει κίνδυνος πυρκαγιάς ή ηλεκτροπληξίας. Μην χρησιμοποιείτε το καλώδιο με άλλο εξοπλισμό.
- Βεβαιωθείτε ότι το καλώδιο τροφοδοσίας ρεύματος ικανοποιεί τις σχετικές τοπικές προδιαγραφές ασφαλείας.
- Χρησιμοποιείτε μόνο τον τύπο της πηγής τροφοδοσίας που υποδεικνύεται στην ετικέτα.
- Τοποθετήστε το προϊόν κοντά σε πρίζα τοίχου από όπου μπορεί να αποσυνδεθεί εύκολα το καλώδιο τροφοδοσίας.
- Μην χρησιμοποιείτε κατεστραμμένο ή φθαρμένο καλώδιο.
- Αν χρησιμοποιείτε καλώδιο προέκτασης με το προϊόν, βεβαιωθείτε ότι η συνολική ονομαστική τιμή αμπερ των συσκευών που έχουν συνδεθεί με το καλώδιο προέκτασης δεν υπερβαίνει την ονομαστική τιμή αμπερ του καλωδίου. Επίσης, βεβαιωθείτε ότι η συνολική ονομαστική τιμή αμπερ όλων των συσκευών που έχουν συνδεθεί στην πρίζα δεν υπερβαίνει την ονομαστική τιμή αμπερ της πρίζας.
- Αποφύγετε σημεία όπου υπάρχουν αιφνίδιες μεταβολές θερμότητας ή υγρασίας, κραδασμοί, δονήσεις ή σκόνη.
- Αφήστε αρκετό ελεύθερο χώρο γύρω από το προϊόν ώστε να υπάρχει επαρκής αερισμός. Μην φράσετε και μην καλύψετε τα ανοίγματα στη θήκη και μην εισάγετε αντικείμενα στις υποδοχές.
- Μην τοποθετείτε το προϊόν κοντά σε καλοριφέρ ή σύστημα θέρμανσης ή σε σημείο άμεσα εκτεθειμένο στο φως του ήλιου.
- Τοποθετήστε το προϊόν σε επίπεδη και σταθερή επιφάνεια που είναι αρκετά μεγαλύτερη από τη βάση του. Το προϊόν δε θα λειτουργεί σωστά εάν βρίσκεται σε κλίση ή γωνία.
- Βεβαιωθείτε ότι το πίσω μέρος του προϊόντος απέχει τουλάχιστον 10 cm από τον τοίχο.
- Μην ανοίγετε τη μονάδα σάρωσης κατά τη διάρκεια της δημιουργίας αντιγράφων, της εκτύπωσης ή της σάρωσης.
- Προσέχετε να μην χυθούν υγρά στο προϊόν.

- Μην χρησιμοποιείτε σπρέι που περιέχουν εύφλεκτα αέρια μέσα στο προϊόν ή στο χώρο γύρω από αυτό. Υπάρχει κίνδυνος πρόκλησης πυρκαγιάς.
- Μην προσπαθείτε να συντηρήσετε μόνοι σας το προϊόν, εκτός των συγκεκριμένων περιπτώσεων που αναφέρονται στην τεκμηρίωση.
- Στις ακόλουθες περιπτώσεις, αποσυνδέστε το προϊόν και αναθέστε την επισκευή του σε έμπειρο προσωπικό: βλάβη στο καλώδιο ή στο βύσμα τροφοδοσίας, εισροή υγρών στη συσκευή, πτώση της συσκευής ή ζημιά στο περίβλημα, μη ομαλή λειτουργία ή εμφανώς αισθητή αλλαγή στην απόδοση της συσκευής. Πραγματοποιήστε μόνο τους ελέγχους οι οποίοι καλύπτονται από τις οδηγίες λειτουργίας.
- Όταν φυλάσσετε ή μεταφέρετε το προϊόν, μην το γέρνετε, μην το ακουμπάτε στο πλάι και μην το γυρνάτε ανάποδα.
- Προσέξτε να μην πιάσετε τα δάχτυλά σας όταν κλείνετε τη μονάδα σάρωσης.

Οδηγίες για την ασφάλεια των δοχείων μελανιού

- Φυλάξτε τα δοχεία μελανιού μακριά από παιδιά και μην πίνετε το μελάνι.
- Να είστε προσεκτικοί όταν μεταχειρίζεστε χρησιμοποιημένα δοχεία μελανιού, γιατί μπορεί να έχει μείνει μελάνι γύρω από τη θύρα τροφοδοσίας μελανιού. Εάν πέσει μελάνι στο δέρμα σας, ξεπλύνετε το με σαπούνι και νερό. Εάν μπει μελάνι στα μάτια σας, ξεπλύνετε τα αμέσως με νερό. Εάν συνεχίζετε να μην αισθάνεστε καλά ή έχετε προβλήματα όρασης, επισκεφθείτε αμέσως ιατρό.
- Μην βάζετε το χέρι σας στο εσωτερικό του προϊόντος και μην αγγίζετε τα δοχεία μελανιού κατά τη διάρκεια της εκτύπωσης.
- Αντικαθιστάτε τα εξαντλημένα δοχεία μελανιού με καινούρια αμέσως μετά την αφαίρεσή τους. Εάν δεν εγκαταστήσετε τα δοχεία μελανιού που έχετε αφαιρέσει, υπάρχει κίνδυνος να αφυδατωθεί η κεφαλή εκτύπωσης και το προϊόν να μην μπορεί να εκτυπώσει.
- Αν αφαιρέσετε το δοχείο μελανιού για μελλοντική χρήση, προστατέψτε την περιοχή παροχής μελανιού από ακαθαρσίες και σκόνη και αποθηκεύστε το στο ίδιο περιβάλλον με το προϊόν. Επισημαίνεται ότι υπάρχει μια βαλβίδα στη θύρα παροχής μελανιού που καθιστά τα καλύμματα ή τα πώματα περιττά, αλλά εφιστάται η προσοχή σας διότι το μελάνι μπορεί να λερώσει τα αντικείμενα που έρχονται σε επαφή μαζί του. Μην αγγίζετε το δοχείο μελανιού, τη θύρα παροχής μελανιού ή τη γύρω περιοχή.

Προειδοποιήσεις, Ενδείξεις προσοχής και Σημειώσεις

Ακολουθήστε τις παρακάτω κατευθυντήριες γραμμές καθώς διαβάζετε τις οδηγίες σας:

Προειδοποίηση:

Οι προειδοποιήσεις πρέπει να τηρούνται προσεκτικά για την αποφυγή τραυματισμών.

Προσοχή:

Οι ενδείξεις προσοχής πρέπει να τηρούνται για την αποφυγή βλαβών στον εξοπλισμό σας.

Σημείωση:

Οι σημειώσεις περιέχουν σημαντικές πληροφορίες σχετικά με το προϊόν.

Συμβουλή:

Οι συμβουλές παρέχουν χρήσιμες υποδείξεις σχετικά με τη χρήση του προϊόντος.

Ειδοποίηση πνευματικών δικαιωμάτων

Απαγορεύεται η αναπαραγωγή, η αποθήκευση σε συστήματα ανάκτησης ή η μετάδοση σε οποιαδήποτε μορφή ή με οποιοδήποτε μέσο, ηλεκτρονικά ή μηχανικά, ως φωτοαντίγραφα, με εγγραφή σε κάποιο άλλο μέσο ή με άλλο τρόπο, του παρόντος εγγράφου ή τμήματος αυτού, χωρίς την προηγούμενη έγγραφη άδεια της Seiko Epson Corporation. Οι πληροφορίες που περιλαμβάνονται στο παρόν αφορούν μόνο αυτό το συγκεκριμένο προϊόν. Η Epson δεν φέρει καμία ευθύνη για τη χρήση των πληροφοριών αυτών σε άλλους εκτυπωτές.

Ούτε η Seiko Epson Corporation ούτε οι θυγατρικές της φέρουν ευθύνη έναντι του αγοραστή του προϊόντος ή έναντι τρίτων για ζημιές, απώλειες, έξοδα ή δαπάνες στα οποία υποβάλλεται ο αγοραστής ή οι τρίτοι ως συνέπεια ατυχήματος, κακής χρήσης ή κατάχρησης του προϊόντος ή μη εγκεκριμένων τροποποιήσεων, επισκευών ή μεταβολών στο προϊόν ή λόγω της αδυναμίας (εκτός από τις ΗΠΑ) συμμόρφωσης με τις οδηγίες λειτουργίας και συντήρησης της Seiko Epson Corporation.

Η Seiko Epson Corporation δεν φέρει καμία ευθύνη για τυχόν ζημιές ή προβλήματα που προκύπτουν από τη χρήση πρόσθετων εξαρτημάτων ή αναλώσιμων προϊόντων διαφορετικών από αυτά που χαρακτηρίζονται ως Αυθεντικά Προϊόντα Epson ή Εγκεκριμένα Προϊόντα Epson από τη Seiko Epson Corporation.

Η Seiko Epson Corporation δεν φέρει καμία ευθύνη για τυχόν ζημιές που προκαλούνται από τις ηλεκτρομαγνητικές παρεμβολές κατά τη χρήση καλωδίων διασύνδεσης διαφορετικών από αυτά που χαρακτηρίζονται ως Εγκεκριμένα Προϊόντα Epson από τη Seiko Epson Corporation.

Η επωνυμία EPSON® είναι σήμα κατατεθέν και η επωνυμία EPSON STYLUS™ και Exceed Your Vision αποτελούν εμπορικά σήματα της Seiko Epson Corporation.

Η ονομασία USB DIRECT-PRINT™ και το λογότυπο USB DIRECT-PRINT αποτελούν εμπορικά σήματα της Seiko Epson Corporation. Copyright © 2002 Seiko Epson Corporation. Με επιφύλαξη κάθε νόμιμου δικαιώματος.

DPOF™ is a trademark of CANON INC., Eastman Kodak Company, Fuji Photo Film Co., Ltd. and Matsushita Electric Industrial Co., Ltd. Η επωνυμία DPOF™ είναι εμπορικό σήμα των CANON INC., Eastman Kodak Company, Fuji Photo Film Co., Ltd. και Matsushita Electric Industrial Co., Ltd.

Η επωνυμία SDHC™ είναι εμπορικό σήμα.

Οι επωνυμίες Memory Stick, Memory Stick Duo, Memory Stick PRO και Memory Stick PRO Duo είναι εμπορικά σήματα της Sony Corporation.

Η επωνυμία xD-Picture Card™ είναι εμπορικό σήμα της Fuji Photo Film Co., Ltd.

Γενική σημείωση: Άλλα ονόματα προϊόντων που χρησιμοποιούνται στο παρόν προορίζονται μόνο για σκοπούς αναγνώρισης και μπορεί να αποτελούν εμπορικά σήματα των αντίστοιχων κατόχων τους. Η Epson αποποιείται κάθε δικαιώματος σε αυτά τα σήματα.

Copyright © 2006 Seiko Epson Corporation. Με επιφύλαξη κάθε νόμιμου δικαιώματος.

Πληροφορίες πίνακα ελέγχου

Ορισμένες ενδείξεις στον πίνακα ελέγχου και την οθόνη LCD ποικίλλουν ανάλογα με την περιοχή αγοράς του προϊόντος.

Πίνακας ελέγχου

Πίνακας εικονιδίων



Πίνακας κειμένου



Οθόνη LCD

Απεικόνιση εικονιδίων



Εμφανίζονται μόνο εικονίδια.

Απεικόνιση κειμένου



Εμφανίζεται μήνυμα κειμένου ή κείμενο με εικονίδια.

Οδηγός μερών της συσκευής και λειτουργιών του πίνακα ελέγχου

Μέρη της συσκευής

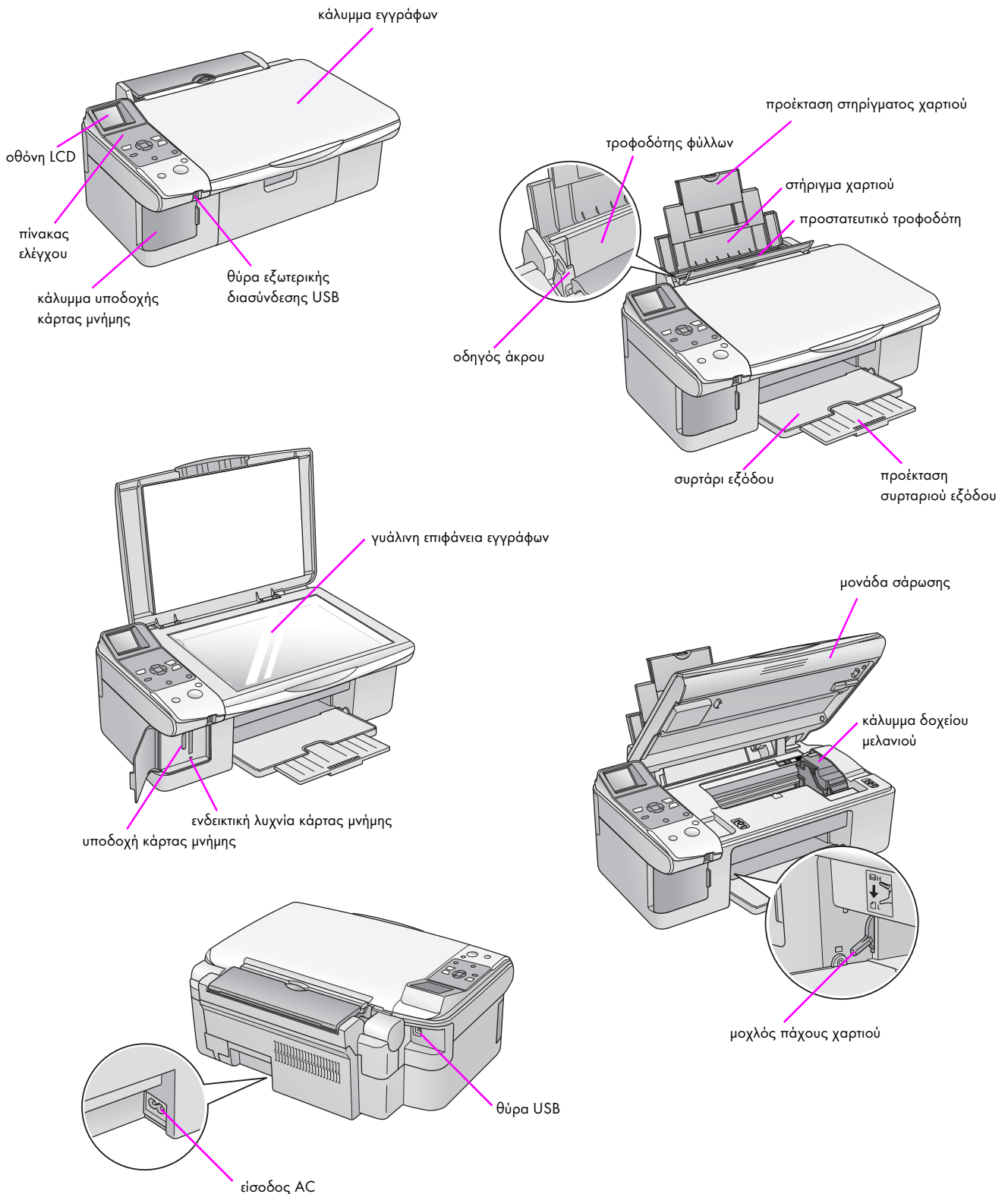

Λειτουργίες του πίνακα ελέγχου

Κουμπιά

Πίνακας εικονιδίων

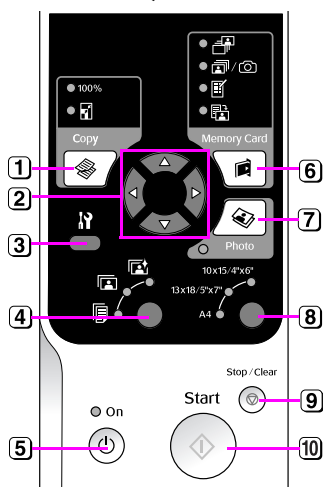

Πίνακας κειμένου

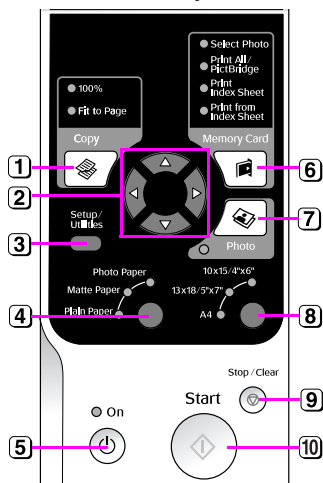

Κουμπι	Λειτουργία	
1	Copy (Δημιουργία αντιγράφων)	Πατήστε για να επιλέξετε τη λειτουργία δημιουργίας αντιγράφων. 100%
	[Fit to Page] (Εφαρμογή στη σελίδα)	Ορίστε αυτή την επιλογή για εκτύπωση τις φωτογραφίες σας σε πραγματικό μέγεθος.
2	4-way scroll (Μετακίνηση προς κάθε κατεύθυνση)	Πατήστε για να επιλέξετε τη φωτογραφία την οποία να εκτυπώσετε, για να επιλέξετε έγχρωμα ή ασπρόμαυρα αντίγραφα ή για να επιλέξετε τις λειτουργίες ρύθμισης και βοηθητικών προγραμμάτων.
		Πατήστε για να επιλέξετε τον αριθμό αντιγράφων ή τους αριθμούς όταν χρησιμοποιείτε το βοηθητικό πρόγραμμα ευθυγράμμισης της κεφαλής.
3	[Setup/Utilities] (Ρύθμιση/Βοηθητικά προγράμματα)	Πατήστε αυτό το κουμπι για να εκτελέσετε προγράμματα συντήρησης ή για να προσαρμόσετε διάφορες ρυθμίσεις.
4	Τύπος χαρτιού	Πατήστε για να επιλέξετε τον τύπο χαρτιού που έχετε τοποθετήσει στον τροφοδότη φύλλων.
	[Photo Paper] (Φωτογραφικό χαρτί)	Premium Glossy Photo Paper (Γυαλιστερό φωτογραφικό χαρτί πρώτης ποιότητας), Premium Semigloss Photo Paper (Ημι-γυαλιστερό φωτογραφικό χαρτί πρώτης ποιότητας), Glossy Photo Paper (Γυαλιστερό φωτογραφικό χαρτί), Ultra Glossy Photo Paper (Ιδιαίτερα γυαλιστερό φωτογραφικό χαρτί)
	[Matte Paper] (Ματ χαρτί)	Matte Paper (Ματ χαρτί) - Heavyweight (Παχύ χαρτί)
	[Plain Paper] (Απλό χαρτί).	Plain paper (Απλό χαρτί), Bright White Ink Jet Paper (Λαμπερό λευκό χαρτί για εκτύπωσης Ink Jet), Premium Ink Jet Plain Paper (Απλό χαρτί πρώτης ποιότητας για εκτύπωσης Ink Jet)
5	On	Πατήστε αυτό το κουμπι για να ενεργοποιήσετε και να απενεργοποιήσετε το προiόν.
6	Memory Card (Κάρτα μνήμης)	Πατήστε αυτό το κουμπι για να ορίσετε την επιλογή εκτύπωσης από κάρτα μνήμης.
	[Select Photo] (Επιλογή φωτογραφιών).	Ορίστε αυτή την επιλογή για να επιλέξετε τις φωτογραφίες που θέλετε να εκτυπώσετε.
	[Print All / PictBridge] (Εκτύπωση όλων / PictBridge)	Ορίστε αυτή την επιλογή για να εκτυπώσετε όλες τις φωτογραφίες που περιέχονται στην κάρτα μνήμης, για να εκτυπώσετε τις φωτογραφίες με πληροφορίες DPOF που είναι αποθηκευμένες στην κάρτα μνήμης ή για να εκτυπώσετε απευθείας από μια κάρτα μνήμης.
	[Print Index Sheet] (Εκτύπωση φύλλου ευρετηρίου)	Ορίστε αυτή την επιλογή για να εκτυπώσετε ένα φύλλο ευρετηρίου με τις φωτογραφίες που περιέχονται στην κάρτα μνήμης σας.
	[Print from Index Sheet] (Εκτύπωση από φύλλο ευρετηρίου)	Ορίστε αυτή την επιλογή για να εκτυπώσετε τις φωτογραφίες που έχετε επιλέξει στο φύλλο ευρετηρίου.
7	Photo (Φωτογραφία)	Πατήστε αυτό το κουμπι για να δημιουργήσετε αντίγραφα φωτογραφιών. Μπορείτε να δημιουργήσετε αντίγραφα από τις φωτογραφίες ως έχουν ή να χρησιμοποιήσετε τη δυνατότητα αποκατάστασης χρωμάτων.
8	Paper Size (Μέγεθος χαρτιού)	Πατήστε αυτό το κουμπι για να επιλέξετε το μέγεθος του χαρτιού που έχετε τοποθετήσει στον τροφοδότη φύλλων. Μπορείτε να επιλέξετε 10 × 15/4" × 6" , 13 × 18/5" × 7" ή A4 .
9	Stop/Clear (Διακοπή/Διαγραφή)	Πατήστε αυτό το κουμπι για να σταματήσετε την εκτύπωση, τη δημιουργία αντιγράφων ή για να επαναφέρετε τις ρυθμίσεις που έχετε κάνει στις αρχικές τους τιμές. Το φύλλο που εκτυπώνεται εξαγεται και ο αριθμός αντιγράφων επανέρχεται στην αρχική τιμή.
10	Start (Έναρξη)	Πατήστε αυτό το κουμπι για να σταματήσετε την εκτύπωση, τη δημιουργία αντιγράφων ή για να επιβεβαιώσετε τις ρυθμίσεις που έχετε κάνει.

οθόνη LCD

Η οθόνη εμφανίζει μια προεπισκόπηση των επιλεγμένων φωτογραφιών ή εμφανίζει ρυθμίσεις τις οποίες μπορείτε να αλλάξετε χρησιμοποιώντας τα κουμπιά.

Απεικόνιση εικονιδίων



Απεικόνιση κειμένου



Λειτουργία σε χαμηλή τάση

Εάν το προϊόν παραμείνει ανενεργό επί 13 λεπτά, η οθόνη LCD μαυρίζει και όλες οι ενδεικτικές λυχνίες, εκτός από τη λυχνία On, σβήνουν ούτως ώστε να εξοικονομηθεί ενέργεια.

Πατήστε κάποιο κουμπί (εκτός του **On**) για να επαναφέρετε την οθόνη στην προηγούμενη κατάσταση.

Αλλαγή της αντίθεσης της οθόνης LCD

Για να αλλάξετε την αντίθεση της οθόνης LCD, ακολουθήστε τα παρακάτω βήματα.

1. Πατήστε το κουμπί **Setup/Utilities** (Ρύθμιση/Βοηθητικά προγράμματα) για μεταβείτε σε λειτουργία ρύθμισης. Χρησιμοποιήστε το κουμπί ◀ ή ▶ για να επιλέξετε **Photo Viewer Adjustment** (Προσαρμογή προγράμματος προβολής φωτογραφιών).

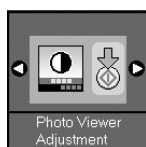

2. Πατήστε το κουμπί **Start** (Έναρξη).
3. Χρησιμοποιήστε το κουμπί ▲ ή ▼ για να επιλέξετε την αντίθεση της οθόνης LCD. Μπορείτε να επιλέξετε από -2 έως +2.



σκούρο

ανοιχτό

4. Πατήστε ξανά το κουμπί **Start** (Έναρξη) για να επιβεβαιώσετε την επιλογή σας.
5. Πατήστε το κουμπί **Setup/Utilities** (Ρύθμιση/Βοηθητικά προγράμματα) για επιστροφή στον προηγούμενο τρόπο λειτουργίας.

Αλλαγή της οθόνης LCD μόνο για χρήστες απεικόνισης κειμένου

Υπάρχουν δύο τύποι ρυθμίσεων για την οθόνη LCD. Εκτελέστε τις παρακάτω ενέργειες για να αλλάξετε τη ρύθμιση της οθόνης σας.

1. Πατήστε το κουμπί **Setup/Utilities** (Ρύθμιση/Βοηθητικά προγράμματα) για να μεταβείτε σε λειτουργία ρύθμισης. Χρησιμοποιήστε το κουμπί ◀ ή ▶ για να επιλέξετε **Display** (Οθόνη).

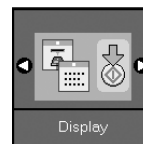

2. Πατήστε το κουμπί **Start** (Έναρξη).
3. Χρησιμοποιήστε το κουμπί ▲ ή ▼ για να ορίσετε τις επιλογές.

Ρυθμίσεις	Περιγραφή
	Εικονογραφική απεικόνιση: (Απεικόνιση εικονιδίου) Στην οθόνη LCD εμφανίζονται μόνο εικονίδια.
	English: (Απεικόνιση κειμένου) Στην οθόνη LCD εμφανίζονται εικονίδια και κείμενο.

4. Πατήστε το κουμπί **Start** (Έναρξη) για να επιβεβαιώσετε την επιλογή σας.
5. Πατήστε το κουμπί **Setup/Utilities** (Ρύθμιση/Βοηθητικά προγράμματα) για επιστροφή στον προηγούμενο τρόπο λειτουργίας.

Χειρισμός του χαρτιού

Η Epson προσφέρει μια εκτενή σειρά ειδικών χαρτιών που παρέχουν εξαιρετικά αποτελέσματα όταν χρησιμοποιούνται με εκτυπωτές και μελάνι Epson. Ο τύπος χαρτιού που επιλέγετε επηρεάζει την εμφάνιση της εκτύπωσής σας, συνεπώς φροντίστε να επιλέγετε το σωστό τύπο χαρτιού για την εργασία σας.

Επιλογή χαρτιού

Εάν θέλετε να δημιουργήσετε ένα αντίγραφο ή να κάνετε πρόχειρη εκτύπωση μιας εικόνας, το απλό χαρτί καλύπτει τις ανάγκες σας. Ωστόσο, για βέλτιστα αποτελέσματα, θα χρειαστείτε κάποιο από τα ειδικά χαρτιά για ink jet εκτυπώσεις της Epson που είναι ειδικά σχεδιασμένα για αυτόν το σκοπό.

Πριν εκτυπώσετε, θα πρέπει να επιλέξετε τη σωστή ρύθμιση Paper Type (Τύπος χαρτιού) στον πίνακα ελέγχου. Η σημαντική αυτή ρύθμιση καθορίζει τον τρόπο εφαρμογής του μελανιού στο χαρτί.

Επιλέξτε από τους τύπους χαρτιού και τις ρυθμίσεις που ακολουθούν:

Τύπος χαρτιού	Μέγεθος	Ρύθμιση τύπου χαρτιού	Χωρητικότητα
Plain paper (Απλό χαρτί) *	A4	Plain paper (Απλό χαρτί)	12 mm
Bright White Ink Jet Paper (Λαμπερό λευκό χαρτί για εκτυπώσεις Ink Jet)	A4	Plain paper (Απλό χαρτί)	80 φύλλα
Premium Ink Jet Plain Paper (Απλό χαρτί πρώτης ποιότητας για εκτυπώσεις Ink Jet)	A4	Plain paper (Απλό χαρτί)	100 φύλλα
Premium Glossy Photo Paper (Γυαλιστερό φωτογραφικό χαρτί πρώτης ποιότητας)	10 × 15 cm (4 × 6 in.), 13 × 18 cm (5 × 7 in.), A4	Photo paper (Φωτογραφικό χαρτί)	20 φύλλα
Premium Semigloss Photo Paper (Ημι-γυαλιστερό φωτογραφικό χαρτί πρώτης ποιότητας)	10 × 15 cm (4 × 6 in.), A4	Photo paper (Φωτογραφικό χαρτί)	20 φύλλα
Glossy Photo Paper (Γυαλιστερό φωτογραφικό χαρτί)	10 × 15 cm (4 × 6 in.), 13 × 18 cm (5 × 7 in.), A4	Photo paper (Φωτογραφικό χαρτί)	20 φύλλα
Glossy Photo Paper (Ιδιαίτερα γυαλιστερό φωτογραφικό χαρτί)	10 × 15 cm (4 × 6 in.), 13 × 18 cm (5 × 7 in.), A4	Photo paper (Φωτογραφικό χαρτί)	20 φύλλα
Matte Paper (Ματ χαρτί) - Heavyweight (Παχύ χαρτί)	A4	Matte Paper (Ματ χαρτί)	20 φύλλα

* Μπορείτε να χρησιμοποιείτε χαρτί βάρους από 64 έως 90 g/m².

Σημείωση:

Η διαθεσιμότητα ειδικών μέσων ποικίλλει ανά περιοχή.

Τοποθέτηση χαρτιού

1. Ανοίξτε και εκτεινέτε το στήριγμα του χαρτιού.

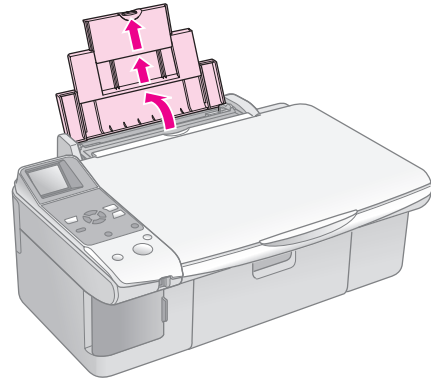

2. Ανοίξτε το συρτάρι εξόδου και τραβήξτε τις προεκτάσεις προς τα έξω.

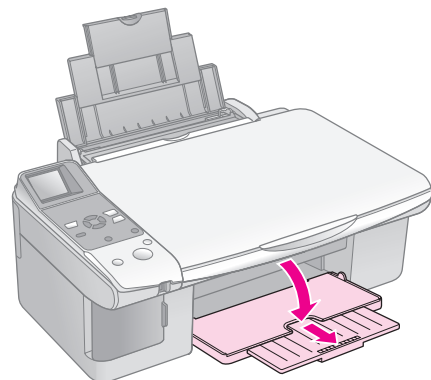

3. Ωθήστε το προστατευτικό του τροφοδότη προς τα εμπρός.

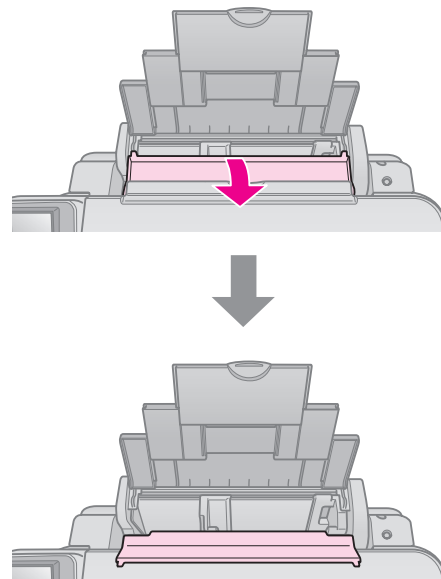

4. Εισάγετε το χαρτί όπως υποδεικνύεται στα παρακάτω σχήματα.

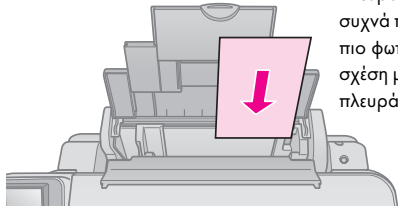
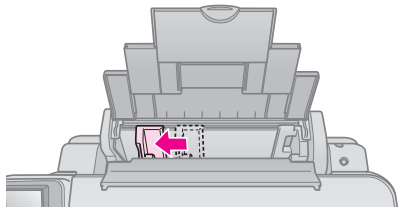

Η εκτυπώσιμη πλευρά είναι συχνά πιο λευκή ή πιο φωτεινή σε σχέση με την άλλη πλευρά.

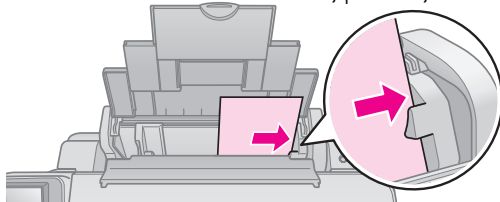

τοποθετήστε πίσω από τις γλωσσίδες

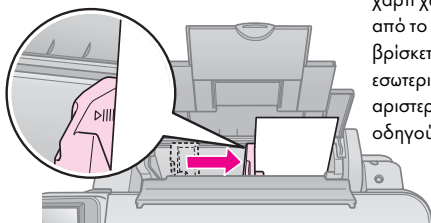

βεβαιωθείτε ότι το χαρτί χωράει κάτω από το βέλος που βρίσκεται στο εσωτερικό του αριστερού οδηγού άκρου

5. Ωθήστε το προστατευτικό του τροφοδότη προς τα πίσω.

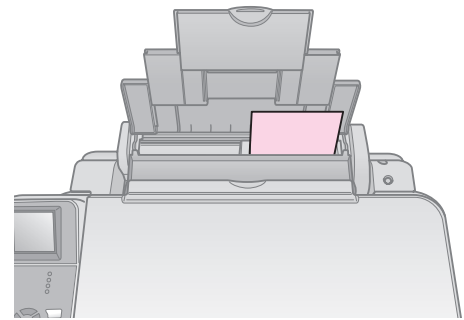
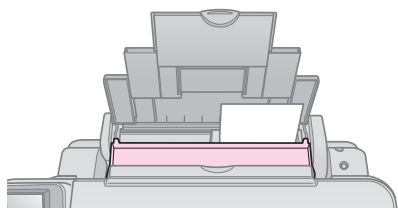
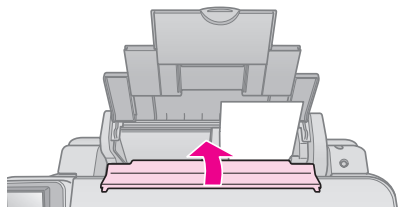

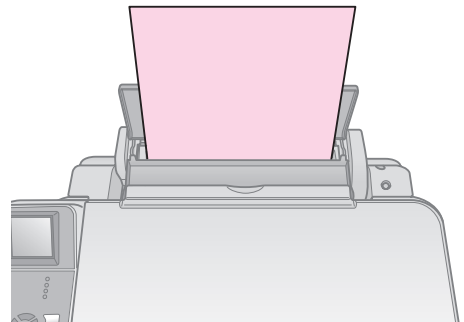

10 × 15 cm (4 × 6 in.) και 13 × 18 cm (5 × 7 in.)

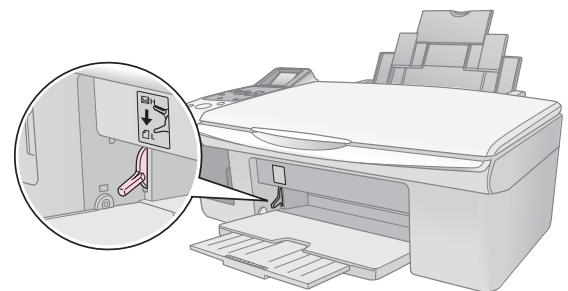

A4

Επίσης, βεβαιωθείτε ότι ο μοχλός πάχους του χαρτιού βρίσκεται στη θέση .



Η οθόνη LCD υποδεικνύει ότι ο μοχλός έχει μετακινηθεί και ότι η θέση  ή  έχει αλλάξει.

Σημείωση:

Βεβαιωθείτε ότι δεν έχετε εισαγάγει μεγαλύτερο αριθμό φύλλων από τον συνιστώμενο. Ελέγξτε τη ρύθμιση **Paper Type** (Τύπος χαρτιού) πριν εκτυπώσετε, ώστε να βεβαιωθείτε ότι αντιστοιχεί στον τύπο του χαρτιού που έχετε τοποθετήσει (➔ "Επιλογή χαρτιού" στη σελίδα 6).

Δημιουργία αντιγράφων

Μπορείτε να δημιουργήσετε αντίγραφα εγγράφων και φωτογραφιών χωρίς να χρησιμοποιήσετε ηλεκτρονικό υπολογιστή.

Κατά τη δημιουργία αντιγράφων, εφιστάται η προσοχή σας στα εξής:

- Το αντίγραφο της εικόνας ενδέχεται να μην έχει ακριβώς το ίδιο μέγεθος με το πρωτότυπο.
- Ανάλογα με τον τύπο του χαρτιού που χρησιμοποιείτε, η ποιότητα εκτύπωσης μπορεί να μην είναι καλή στην επάνω και κάτω περιοχή της εκτυπωμένης σελίδας ή μπορεί οι περιοχές αυτές να εκτυπώνονται με μουτζούρες.
- Εάν κατά τη διαδικασία δημιουργίας αντιγράφων εμφανιστεί ένα εικονίδιο  χαμηλής στάθμης μελανιού, μπορείτε είτε να συνεχίσετε τη διαδικασία έως ότου το μελάνι εξαντληθεί είτε να σταματήσετε και να αντικαταστήσετε το δοχείο μελανιού.
- Διατηρείτε καθαρή τη γυάλινη επιφάνεια εγγράφων.
- Βεβαιωθείτε ότι το έγγραφο ή η φωτογραφία είναι επίπεδη επάνω στη γυάλινη επιφάνεια εγγράφων, διαφορετικά η εστίαση δεν θα είναι σωστή.
- Μην τραβάτε το χαρτί που εκτυπώνεται. Θα εξέλθει αυτόματα.

Τοποθέτηση των πρωτοτύπων στη γυάλινη επιφάνεια εγγράφων

1. Ανοίξτε το κάλυμμα εγγράφων και τοποθετήστε το πρωτότυπο στη γυάλινη επιφάνεια εγγράφων με την όψη του στραμμένη προς τα κάτω, στην άνω αριστερή γωνία.

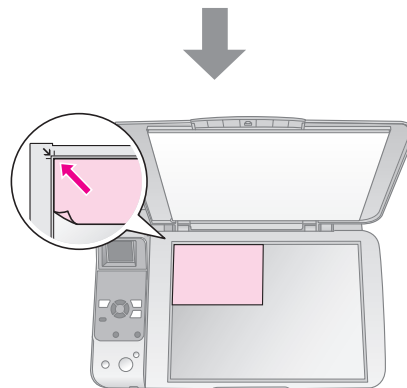
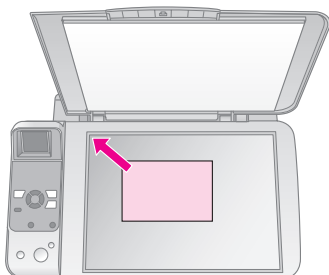
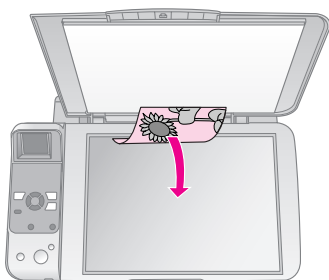

2. Κλείστε το κάλυμμα προσεκτικά, ώστε να μην μετατοπιστεί το πρωτότυπο.

Προσοχή:

Ποτέ μην ανοίγετε το κάλυμμα εγγράφων πέρα από το σημείο όπου σταματά να ανοίγει και μην τοποθετείτε βαριά αντικείμενα επάνω στο προϊόν.

Εάν χρειάζεται να δημιουργήσετε αντίγραφο ενός εγγράφου μεγάλου πάχους ή μεγέθους, μπορείτε να αφαιρέσετε το κάλυμμα εγγράφων. Απλά ανοίξτε το και τραβήξτε το ευθεία προς τα επάνω.

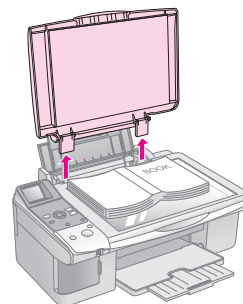

Εάν χρειάζεται να κρατάτε το έγγραφο πατημένο κατά την αντιγραφή, μην ασκείτε ιδιαίτερη δύναμη και προσέξτε να μην το μετακινήσετε.

Όταν ολοκληρωθεί η διαδικασία, επανατοποθετήστε το κάλυμμα εγγράφων εισάγοντας τις γλωσσίδες στις υποδοχές τους.

Δημιουργία αντιγράφων



Συμβουλή:

Το απλό φωτοτυπικό χαρτί είναι κατάλληλο για τη δημιουργία αντιγράφων για καθημερινή χρήση. Για πιο ευκρινές κείμενο και εντονότερα χρώματα, δοκιμάστε ένα από τα ειδικά χαρτιά της Epson → "Επιλογή χαρτιού" στη σελίδα 6.

1. Τοποθετήστε απλό χαρτί μεγέθους A4 (➔ Σελίδα 6).
2. Τοποθετήστε το πρωτότυπο στη γυάλινη επιφάνεια εγγράφων ((➔ “Τοποθέτηση των πρωτοτύπων στη γυάλινη επιφάνεια εγγράφων” στη σελίδα 8).
3. Ορίστε τις ακόλουθες ρυθμίσεις στον πίνακα ελέγχου.

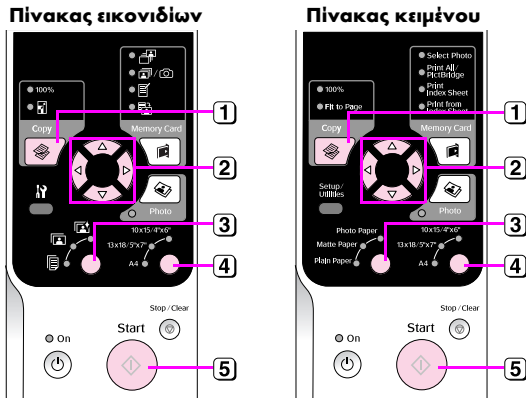

- 1 Πατήστε το κουμπί λειτουργίας **Copy** (Δημιουργία αντιγράφων).
- 2 Χρησιμοποιήστε το κουμπί ▲ ή ▼ για να επιλέξετε τον αριθμό των αντιγράφων στην οθόνη (1 έως 99).



Χρησιμοποιήστε το κουμπί ◀ ή ▶ για να επιλέξετε έγχρωμα ή ασπρόμαυρα αντίγραφα.

Οθόνη	Έγχρωμα αντίγραφα	Ασπρόμαυρα αντίγραφα
Εικονίδιο		
Κείμενο		

- 3 Επιλέξτε **[Plain Paper]** (Απλό χαρτί).
- 4 Επιλέξτε **A4**.

Συμβουλή:

Για αυτόματη προσαρμογή του μεγέθους του αντιγράφου στο μέγεθος του χαρτιού που έχετε τοποθετήσει, πατήστε το κουμπί **Copy** (Αντιγραφή) έως ότου στην οθόνη LCD εμφανιστεί το εικονίδιο που απεικονίζεται παρακάτω.



- 5 Πατήστε το κουμπί **Start** (Έναρξη). Η διαδικασία δημιουργίας αντιγράφων του εγγράφου σας ξεκινάει.

Για να διακόψετε τη δημιουργία αντιγράφων, πατήστε το κουμπί **Stop/Clear** (Διακοπή/Διαγραφή).

Σημείωση:

Εάν τα άκρα του αντιγράφου δεν χωράνε, απομακρύνετε ελαφρώς το πρωτότυπο από τη γωνία.

Επιλογή της ποιότητας του αντιγράφου

Εάν θέλετε να εκτυπώσετε ένα αντίγραφο γρήγορα χωρίς υψηλή ποιότητα, μπορείτε να εκτυπώσετε ένα αντίγραφο σε ποιότητα “Πρόχειρη”. Διαφορετικά, εάν θέλετε να εκτυπώσετε φωτογραφίες υψηλής ποιότητας, μπορείτε να εκτυπώσετε ένα αντίγραφο σε ποιότητα “Φωτογραφία”.

1. Πατήστε το κουμπί **Setup/Utilities** (Ρύθμιση/Βοηθητικά προγράμματα) για μεταβείτε σε λειτουργία ρύθμισης. Χρησιμοποιήστε το κουμπί ◀ ή ▶ για να επιλέξετε **Copy Quality** (Ποιότητα αντιγράφου).



2. Πατήστε το κουμπί **Start** (Έναρξη).
3. Χρησιμοποιήστε το κουμπί ▲ ή ▼ για να επιλέξετε **Normal** (Κανονική), **Draft** (Πρόχειρη) ή **Photo** (Φωτογραφία).

Ρύθμιση		Περιγραφή
Απεικόνιση εικονιδίων	Απεικόνιση κειμένου	
	Normal	Κανονική ποιότητα: Επιλέγεται αυτόματα όταν ενεργοποιείτε το προϊόν. Η λειτουργία αυτή ενδείκνυται για την αντιγραφή κειμένων.
	Draft	Πρόχειρη ποιότητα: Ορίστε αυτή την επιλογή εάν θέλετε να δημιουργήσετε γρήγορα ένα αντίγραφο και δεν σας ενδιαφέρει η ποιότητα.
	Photo	Φωτογραφική ποιότητα: Ορίστε αυτή την επιλογή εάν θέλετε να εκτυπώσετε φωτογραφίες υψηλής ποιότητας.

4. Πατήστε ξανά το κουμπί **Start** (Έναρξη) για να επιβεβαιώσετε την επιλογή σας.

Πατήστε το κουμπί **Setup/Utilities** (Ρύθμιση/Βοηθητικά προγράμματα) για επιστροφή στον προηγούμενο τρόπο λειτουργίας.

Δημιουργία αντιγράφων φωτογραφιών

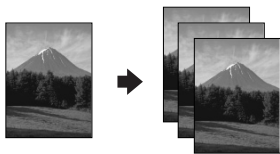

1. Τοποθετήστε φωτογραφικό χαρτί (➔ Σελίδα 6).
2. Τοποθετήστε το πρωτότυπο στη γυάλινη επιφάνεια εγγράφων (➔ “Τοποθέτηση των πρωτοτύπων στη γυάλινη επιφάνεια εγγράφων” στη σελίδα 8).

Μπορείτε να τοποθετείτε ταυτόχρονα περισσότερες από δύο φωτογραφίες στη γυάλινη επιφάνεια εγγράφων (➔ “Δημιουργία πολλαπλών αντιγράφων φωτογραφιών” στη σελίδα 11).

3. Ορίστε τις ακόλουθες ρυθμίσεις στον πίνακα ελέγχου.

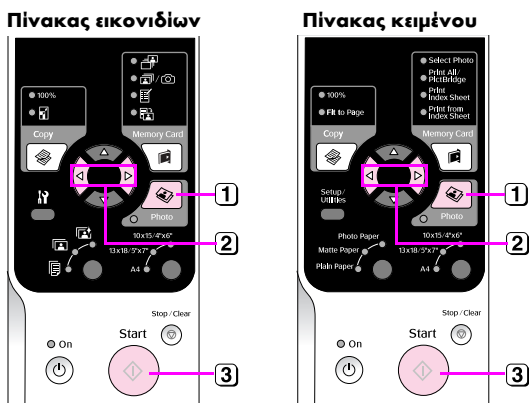

- 1 Πατήστε το κουμπί **Photo** (Φωτογραφία).
- 2 Χρησιμοποιήστε το κουμπί **◀ ▶** για να ενεργοποιήσετε ή να απενεργοποιήσετε τη λειτουργία αποκατάστασης χρωμάτων (➔ “Αποκατάσταση των χρωμάτων των φωτογραφιών” στη σελίδα 11).
- 3 Πατήστε το κουμπί **Start** (Έναρξη). Η φωτογραφία σαρώνεται και εμφανίζεται στην οθόνη LCD σε προεπισκόπηση.

Κατά τη διάρκεια της σάρωσης, εμφανίζεται μία από τις ακόλουθες οθόνες.

Απεικόνιση εικονιδίων

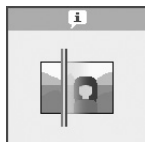

Απεικόνιση κειμένου

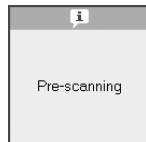

Πίνακας εικονιδίων

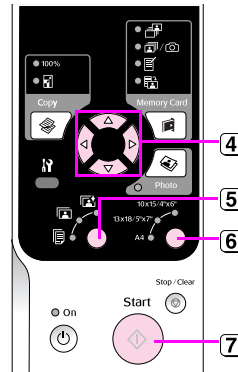

Πλαίσιο κειμένου

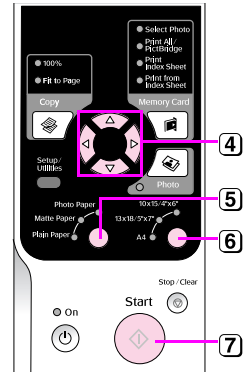

- 4 Χρησιμοποιήστε το κουμπί **◀ ▶** για να πραγματοποιήσετε προβολή μιας φωτογραφίας. Χρησιμοποιήστε το κουμπί **▲ ▼** για να ορίσετε τον αριθμό των αντιγράφων.
- 5 Επιλέξτε τον τύπο του χαρτιού που έχετε τοποθετήσει.
Εάν επιλέξετε χαρτί Photo (φωτογραφικό) ή Matte (Ματ), τότε η φωτογραφία σας θα εκτυπωθεί χωρίς περίγραμμα.
- 6 Επιλέξτε το μέγεθος του χαρτιού που έχετε τοποθετήσει.
- 7 Πατήστε ξανά το κουμπί **Start** (Έναρξη). Η δημιουργία αντιγράφων της φωτογραφίας σας ξεκινάει.

Για να διακόψετε τη δημιουργία αντιγράφων, πατήστε το κουμπί **Stop/Clear** (Διακοπή/Διαγραφή).

Σημείωση:

Εάν τα άκρα του αντιγράφου δεν χωράνε, απομακρύνετε ελαφρώς το πρωτότυπο από τη γωνία.

Αποκατάσταση των χρωμάτων των φωτογραφιών

Εάν έχετε φωτογραφίες που έχουν ξεθωριάσει με τον καιρό, μπορείτε να τις επαναφέρετε στην αρχική τους κατάσταση όταν τις ξαναεκτυπώσετε.

1. Τοποθετήστε φωτογραφικό χαρτί (➔ Σελίδα 6).
2. Τοποθετήστε το αντίγραφο στη γυάλινη επιφάνεια εγγράφων και βεβαιωθείτε ότι έχει ευθυγραμμιστεί σωστά (➔ “Τοποθέτηση των πρωτοτύπων στη γυάλινη επιφάνεια εγγράφων” στη σελίδα 8).

Μπορείτε να τοποθετείτε ταυτόχρονα περισσότερες από δύο φωτογραφίες στη γυάλινη επιφάνεια εγγράφων ((➔ “Δημιουργία πολλαπλών αντιγράφων φωτογραφιών” στη σελίδα 11).

3. Πατήστε το κουμπί **Photo** (Φωτογραφία).
4. Χρησιμοποιήστε το κουμπί ή για να ενεργοποιήσετε ή να απενεργοποιήσετε τη λειτουργία αποκατάστασης χρωμάτων.

Οθόνη	Color Restoration (Αποκατάσταση χρωμάτων)	
	Ενεργοποιημένη	Απενεργοποιημένη
Εικονίδιο		
Κείμενο		

5. Πατήστε το κουμπί **Start** (Έναρξη). Η φωτογραφία σαρώνεται και εμφανίζεται στην οθόνη LCD σε προεπισκόπηση.

Σημείωση:

Όταν η αποκατάσταση χρωμάτων είναι ενεργοποιημένη, το εικονίδιο που απεικονίζεται παρακάτω εμφανίζεται στο άνω τμήμα της οθόνης LCD.



6. Χρησιμοποιήστε το κουμπί ή για να πραγματοποιήσετε προβολή μιας φωτογραφίας. Χρησιμοποιήστε το κουμπί ή για να ορίσετε τον αριθμό των αντιγράφων (1 έως 99).
7. Επιλέξτε τον τύπο του χαρτιού που έχετε τοποθετήσει.
8. Επιλέξτε το μέγεθος του χαρτιού που έχετε τοποθετήσει.
9. Πατήστε ξανά το κουμπί **Start** (Έναρξη). Η δημιουργία αντιγράφων της φωτογραφίας σας ξεκινάει.
Για να διακόψετε τη δημιουργία αντιγράφων, πατήστε το κουμπί **Stop/Clear** (Διακοπή/Διαγραφή).

Δημιουργία πολλαπλών αντιγράφων φωτογραφιών

Τοποθετήστε κάθε φωτογραφία κατακόρυφα, όπως υποδεικνύεται στην πιο κάτω εικόνα.

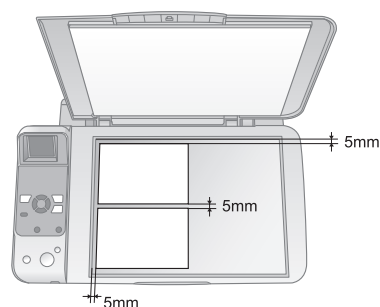

- Μπορείτε να δημιουργείτε δύο αντίγραφα φωτογραφιών μεγέθους 10 X 15 cm κάθε φορά. Εάν μετά την εκτύπωση διαπιστώσετε ότι λείπει το άκρο μιας φωτογραφίας, δοκιμάστε να εκτυπώνετε μία φωτογραφία κάθε φορά.
- Τοποθετήστε τη φωτογραφία σας σε απόσταση 5 mm από το άκρο της γυάλινης επιφάνειας εγγράφων. Επίσης, όταν τοποθετείτε δύο φωτογραφίες, φροντίστε κάθε φωτογραφία να βρίσκεται σε απόσταση τουλάχιστον 10 mm από τη διπλανή φωτογραφία.
- Μπορείτε να εκτυπώσετε ταυτόχρονα αρκετές φωτογραφίες διαφορετικού μεγέθους, αρκεί να είναι μεγαλύτερες από 30 X 40 mm και να χωράνε στην επιφάνεια 216 X 297 mm.

Εκτύπωση από κάρτα μνήμης

Μπορείτε να εκτυπώνετε φωτογραφίες απευθείας από την κάρτα μνήμης της ψηφιακής φωτογραφικής μηχανής σας. Απλά τοποθετήστε την κάρτα μνήμης στην υποδοχή κάρτας μνήμης και είστε έτοιμοι να εκτυπώσετε.

Χειρισμός κάρτας μνήμης

Συμβατές κάρτες

Βεβαιωθείτε ότι η κάρτα μνήμης που διαθέτετε πληροί τις απαιτήσεις που ακολουθούν.

Τύπος κάρτας	CompactFlash, Microdrive, Κάρτα SD, κάρτα μνήμης SDHC, Κάρτα πολυμέσων, κάρτα miniSD, κάρτα miniSDHC, κάρτα microSD, κάρτα microSDHC, Memory Stick, Memory Stick PRO, Magic Gate Memory Stick, Magic Gate Memory Stick Duo, Memory Stick Duo, Memory Stick PRO Duo, Κάρτα xD-Picture, κάρτα xD-Picture τύπου M Κάρτα xD-Picture τύπου H
Μορφή πολυμέσων	Συμβατότητα με DCF (Design rule for Camera File system) έκδοση 1.0 ή 2.0. Όλοι οι τύποι κάρτας είναι συμβατοί με τη βασική έκδοση.
Μορφή αρχείων	JPEG με Exif έκδοση 2.21 βασική
Μέγεθος εικόνας	80 × 80 pixels έως 9200 × 9200 pixels
Αριθμός αρχείων	Έως 999

Εισαγωγή κάρτας μνήμης

1. Θέστε τον υπολογιστή σας εκτός λειτουργίας ή αποσυνδέστε τον από το προϊόν.
2. Βεβαιωθείτε ότι το προϊόν είναι ενεργοποιημένο.
3. Ανοίξτε το κάλυμμα της υποδοχής της κάρτας μνήμης.

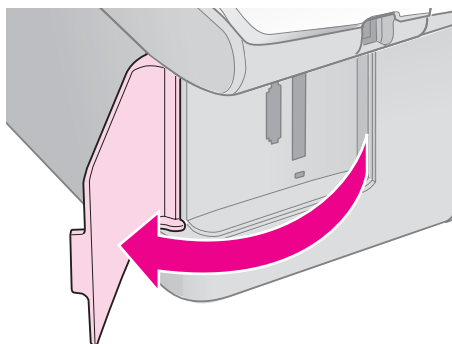

4. Βεβαιωθείτε ότι η ενδεικτική λυχνία της κάρτας μνήμης είναι σβηστή και ότι δεν υπάρχουν κάρτες μνήμης στις υποδοχές. Στη συνέχεια, τοποθετήστε την κάρτα μνήμης που διαθέτετε.

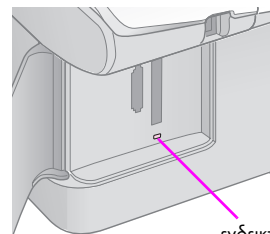

ενδεικτική λυχνία κάρτας μνήμης

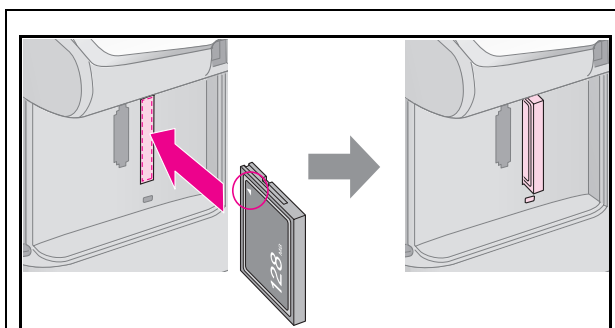

CompactFlash
Microdrive

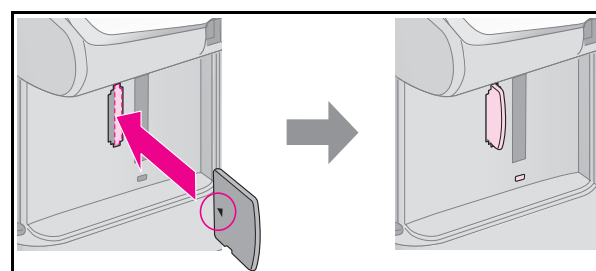

Κάρτα xD-Picture
Κάρτα xD-Picture τύπου M
Κάρτα xD-Picture τύπου H

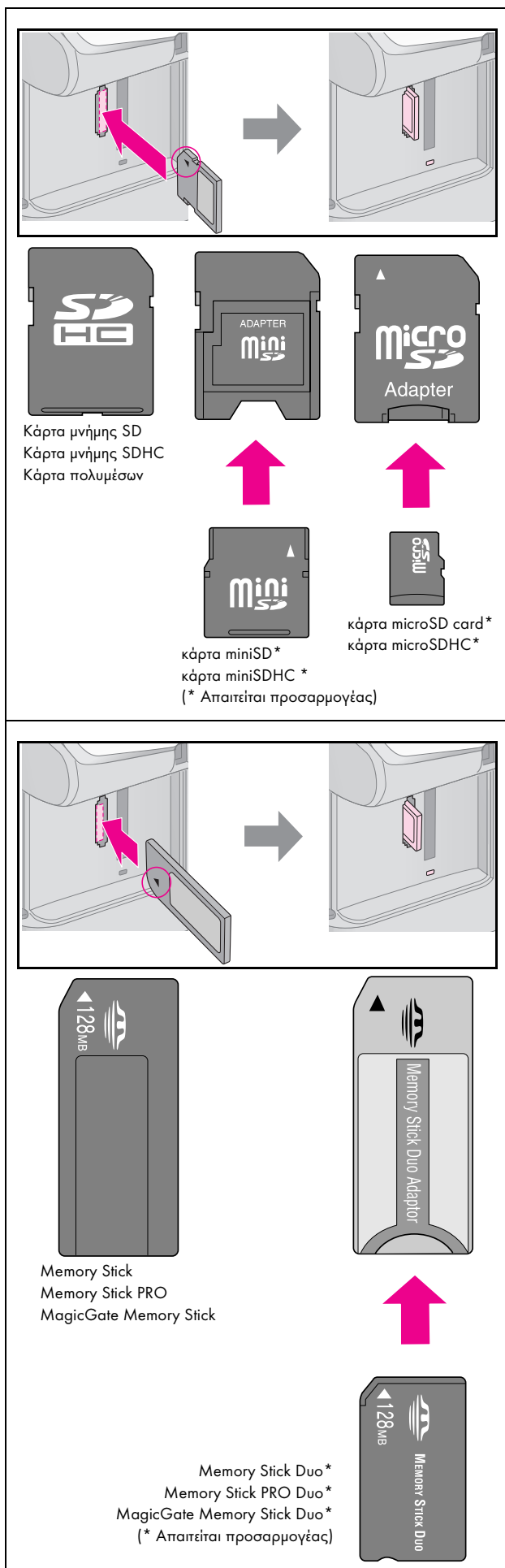

Προσοχή:

Ελέγχετε πάντα την κατεύθυνση με την οποία πρέπει να τοποθετείται η κάρτα, ενώ αν απαιτείται προσαρμογέας, φροντίστε να τον προσαρτήσετε προτού εισαγάγετε την κάρτα. Διαφορετικά, δεν θα μπορείτε να βγάλετε την κάρτα από το προϊόν.

- Βεβαιωθείτε ότι η ενδεικτική λυχνία της κάρτας μνήμης αναβοσβήνει και παραμένει αναμμένη.
- Κλείστε το κάλυμμα της υποδοχής της κάρτας μνήμης.

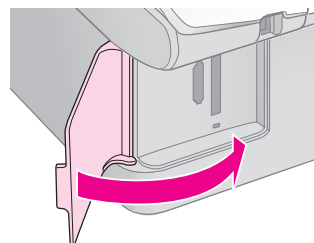

Προσοχή:

- Μην εισάγετε περισσότερες από μία κάρτες μνήμης κάθε φορά.
- Μην προσπαθήσετε να ασκήσετε πίεση για να εισάγετε την κάρτα μνήμης στην υποδοχή. Η κάρτα μνήμης δεν εισέρχεται ολόκληρη. Εάν ασκήσετε πίεση σε μια κάρτα μνήμης, ενδέχεται να προκαλέσετε ζημιά στο προϊόν, στην κάρτα μνήμης ή και στα δύο.
- Μετά την εισαγωγή μιας κάρτας μνήμης, το κάλυμμα της υποδοχής της κάρτας μνήμης πρέπει να μένει κλειστό. Με αυτό τον τρόπο, η κάρτα και η υποδοχή προστατεύονται από τη σκόνη. Διαφορετικά, ενδέχεται να χάσετε δεδομένα που βρίσκονται στην κάρτα μνήμης ή να προκληθεί ζημιά στο προϊόν.
- Το στατικό φορτίο στις κάρτες μνήμης ενδέχεται να προκαλέσει δυσλειτουργία.

Σημείωση:

- Οι εκτυλώσεις από την κάρτα μνήμης είναι μόνο έγχρωμες. Δεν υπάρχει δυνατότητα ασπρόμαυρων εκτυπώσεων.
- Εάν υπάρχει ψηφιακή φωτογραφική μηχανή συνδεδεμένη στον υπολογιστή, αποσυνδέστε την προτού εισάγετε την κάρτα μνήμης.

Αφαίρεση κάρτας μνήμης

- Βεβαιωθείτε ότι η εκτύπωση έχει ολοκληρωθεί.
- Ανοίξτε το κάλυμμα της υποδοχής της κάρτας μνήμης.
- Βεβαιωθείτε ότι η ενδεικτική λυχνία της κάρτας μνήμης δεν αναβοσβήνει.
- Αφαιρέστε την κάρτα μνήμης εξάγοντάς την από την υποδοχή της.
- Κλείστε το κάλυμμα της υποδοχής της κάρτας μνήμης.

Προσοχή:

- Μην αφαιρείτε την κάρτα και μην θέτετε το προϊόν εκτός λειτουργίας, εάν η ενδεικτική λυχνία της κάρτας μνήμης αναβοσβήνει, διότι υπάρχει κίνδυνος απώλειας των δεδομένων σας.
- Εάν ο υπολογιστής σας χρησιμοποιεί Windows 2000 ή XP, ποτέ μην απενεργοποιείτε το προϊόν και μην αποσυνδέετε το καλώδιο USB όταν εισάγετε μια κάρτα μνήμης. Μπορεί να χάσετε δεδομένα από την κάρτα. Για λεπτομέρειες, ανατρέξτε στις ηλεκτρονικές Οδηγίες χρήστη.

Εκτύπωση φωτογραφιών

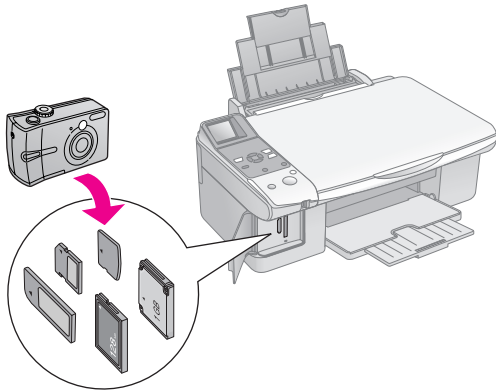

Μετά την εισαγωγή μιας κάρτας μνήμης μπορείτε:

Ρύθμιση		Περιγραφή
Πίνακας εικονιδίων	Πίνακας κειμένου	
	Select Photo (Επιλέξτε Photo (Φωτογραφία))	Εκτυπώνονται μόνο οι φωτογραφίες που επιλέγετε.
	Print All/ PictBridge (Εκτύπωση όλων/ PictBridge)	Εκτυπώνονται όλες οι φωτογραφίες που περιέχονται στην κάρτα σας, ή εκτυπώνονται οι φωτογραφίες με πληροφορίες DPOF.
	Print Index Sheet (Εκτύπωση φύλλου ευρετηρίου)	Εκτυπώνεται ένα φύλλο ευρετηρίου των φωτογραφιών που περιέχονται στην κάρτα μνήμης σας.
	Print from Index Sheet (Εκτύπωση από φύλλο ευρετηρίου)	Εκτυπώνονται οι φωτογραφίες που έχετε επιλέξει στο φύλλο ευρετηρίου.

Εκτύπωση επιλεγμένων φωτογραφιών

Ακολουθήστε τα παρακάτω βήματα για να επιλέξετε τις φωτογραφίες που θέλετε να εκτυπώσετε από την κάρτα μνήμης σας.

1. Τοποθετήστε τον τύπο χαρτιού που θέλετε να χρησιμοποιήσετε (➔ Σελίδα 6). Τοποθετήστε αρκετά φύλλα για τον αριθμό των φωτογραφιών που θέλετε να εκτυπώσετε.
2. Εισάγετε μια κάρτα μνήμης (➔ Σελίδα 12).
3. Πατήστε το κουμπί **Memory Card** (Κάρτα μνήμης) έως ότου ανάψει η ενδεικτική λυχνία **[Select Photo]** (Επιλογή φωτογραφιών).

Πίνακας εικονιδίων Πίνακας κειμένου



Σημείωση:

Εάν η φωτογραφική σας μηχανή υποστηρίζει DPOF, μπορείτε να χρησιμοποιήσετε τη δυνατότητα αυτή για να επιλέξετε τις φωτογραφίες και τον αριθμό των αντιγράφων που θέλετε να εκτυπώσετε (➔ "Εκτύπωση όλων των φωτογραφιών ή φωτογραφιών DPOF" στη σελίδα 14).

Ανάλογα με τα δεδομένα της κάρτας σας, εμφανίζεται μια οθόνη σαν την παρακάτω:

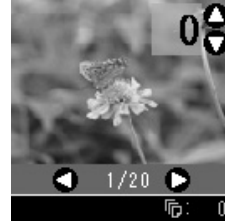

4. Χρησιμοποιήστε το κουμπί ◀ ή ▶ για να επιλέξετε μια φωτογραφία. Χρησιμοποιήστε το κουμπί ▲ ή ▼ για να ορίσετε τον αριθμό των αντιγράφων.
5. Επιλέξτε τον τύπο του χαρτιού που έχετε τοποθετήσει.

Εάν επιλέξετε **[Plain Paper]** (Απλό χαρτί), οι φωτογραφίες εκτυπώνονται με λευκό περίγραμμα. Εάν επιλέξετε **[Photo Paper]** (Φωτογραφικό χαρτί) ή **[Matte Paper]** (Ματ χαρτί), οι φωτογραφίες εκτυπώνονται χωρίς περίγραμμα καλύπτοντας ολόκληρη την επιφάνεια του χαρτιού.

6. Επιλέξτε το μέγεθος του χαρτιού που έχετε τοποθετήσει.
7. Πατήστε το κουμπί **Start** (Έναρξη). Οι φωτογραφίες σας εκτυπώνονται.

Εάν χρειαστεί να ακυρώσετε την εκτύπωση, πατήστε το κουμπί **Stop/Clear** (Διακοπή/Διαγραφή).

Εκτύπωση όλων των φωτογραφιών ή φωτογραφιών DPOF

Ακολουθήστε τις παρακάτω οδηγίες για να εκτυπώσετε ένα αντίγραφο από κάθε φωτογραφία που περιέχεται στην κάρτα μνήμης ή για να εκτυπώσετε μόνο τις φωτογραφίες που προεπιλέξατε με τη λειτουργία DPOF της φωτογραφικής σας μηχανής.

1. Τοποθετήστε τον τύπο χαρτιού που θέλετε να χρησιμοποιήσετε (➔ Σελίδα 6). Τοποθετήστε αρκετά φύλλα για τον αριθμό των φωτογραφιών που θέλετε να εκτυπώσετε.
2. Εισάγετε μια κάρτα μνήμης (➔ Σελίδα 12).
3. Πατήστε το κουμπί **Memory Card** (Κάρτα μνήμης) έως ότου ανάψει η ενδεικτική λυχνία **[Print All/PictBridge]** (Εκτύπωση όλων/PictBridge).

Πίνακας εικονιδίων Πίνακας κειμένου

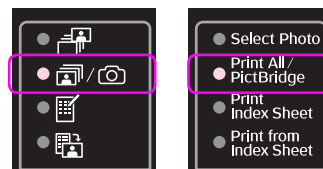

Εάν η κάρτα μνήμης που διαθέτετε περιέχει πληροφορίες DPOF, θα εμφανιστεί μία από τις οθόνες που ακολουθούν. Δεν μπορείτε να εκτυπώσετε όλες τις φωτογραφίες που περιέχονται στην κάρτα, ακόμη και εάν έχετε επιλέξει  **[Print All/PictBridge]** (Εκτύπωση όλων/PictBridge). Για να εκτυπώσετε όλες τις φωτογραφίες που περιέχονται στην κάρτα μνήμης, ακυρώστε τις πληροφορίες DPOF από την ψηφιακή φωτογραφική μηχανή σας.



Απεικόνιση εικονιδίων





Απεικόνιση κειμένου



- Επιλέξτε τον τύπο του χαρτιού που έχετε τοποθετήσει.



Εάν επιλέξετε  **[Plain Paper]** (Απλό χαρτί), οι φωτογραφίες εκτυπώνονται με λευκό περίγραμμα. Εάν επιλέξετε  **[Photo Paper]** (Φωτογραφικό χαρτί) ή  **[Matte Paper]** (Ματ χαρτί), οι φωτογραφίες εκτυπώνονται χωρίς περίγραμμα καλύπτοντας ολόκληρη την επιφάνεια του χαρτιού.

- Επιλέξτε το μέγεθος του χαρτιού που έχετε τοποθετήσει.
- Πατήστε το κουμπί  **Start** (Έναρξη). Οι φωτογραφίες σας εκτυπώνονται.



Εάν χρειαστεί να ακυρώσετε την εκτύπωση, πατήστε το κουμπί  **Stop/Clear** (Διακοπή/Διαγραφή).

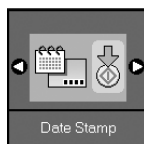

Εκτύπωση της ημερομηνίας στις φωτογραφίες

Ακολουθήστε τις παρακάτω οδηγίες για να εκτυπώσετε την ημερομηνία λήψης των φωτογραφιών.

- Πατήστε το κουμπί  **[Setup/Utilities]** (Ρύθμιση/Βοηθητικά προγράμματα).
- Χρησιμοποιήστε το κουμπί  ή  για να επιλέξετε **Date Stamp** (Σφραγίδα ημερομηνίας).



- Πατήστε το κουμπί  **Start** (Έναρξη).
- Χρησιμοποιήστε το κουμπί  ή  για να επιλέξετε τη μορφή που θέλετε να χρησιμοποιήσετε. Για τη μορφή της ημερομηνίας διατίθενται οι επιλογές **No Date** (χωρίς ημερομηνία), **yyyy.mm.dd** (2006.06.16), **mmm.dd.yyyy** (Ιαν.16.2006), ή **dd.mmm.yyyy** (16.Ιαν.2006).

- Πατήστε το κουμπί  **Start** (Έναρξη) για να επιβεβαιώσετε την επιλογή σας.
- Πατήστε το κουμπί  **[Setup/Utilities]** (Ρύθμιση/Βοηθητικά προγράμματα) για επιστροφή στον προηγούμενο τρόπο λειτουργίας.

Επιλογή και εκτύπωση φωτογραφιών από φύλλο ευρετηρίου

Για να επιλέξετε φωτογραφίες για εκτύπωση, μπορείτε να χρησιμοποιήσετε ένα φύλλο ευρετηρίου. Κατ' αρχάς, εκτυπώστε ένα φύλλο ευρετηρίου το οποίο περιλαμβάνει όλες τις φωτογραφίες που περιέχει η φωτογραφική σας μηχανή σε μικρογραφίες. Στη συνέχεια, επισημάνετε τις φωτογραφίες του φύλλου ευρετηρίου που θέλετε να εκτυπώσετε και οι επιλεγμένες φωτογραφίες θα εκτυπωθούν αυτόματα.

Εκτύπωση φύλλου ευρετηρίου

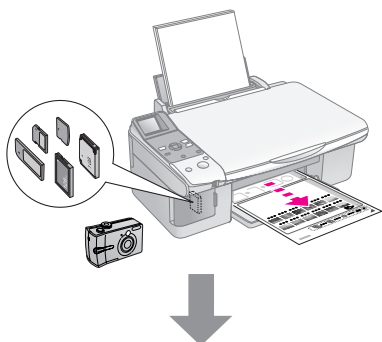

Επιλογή φωτογραφιών από το φύλλο ευρετηρίου

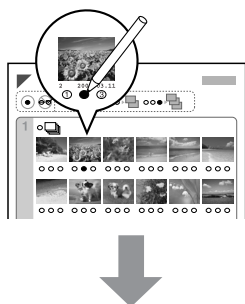

Σάρωση του φύλλου ευρετηρίου

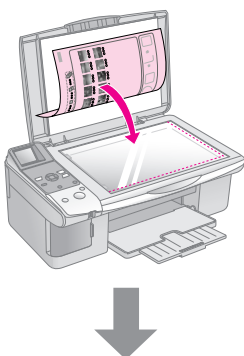

Εκτύπωση των επιλεγμένων φωτογραφιών

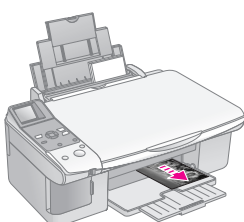

1. Εκτύπωση φύλλου ευρετηρίου

1. Τοποθετήστε αρκετά φύλλα απλού χαρτιού σε μέγεθος A4 (➔ Σελίδα 6).

Σε κάθε σελίδα εκτυπώνονται 30 εικόνες το μέγιστο. Συνεπώς, εάν η κάρτα μνήμης σας περιέχει περισσότερες από 30 φωτογραφίες, θα χρειαστείτε αρκετά φύλλα χαρτιού ώστε να εκτυπωθούν όλες οι σελίδες του ευρετηρίου.

2. Εισάγετε μια κάρτα μνήμης (➔ Σελίδα 12).
3. Πατήστε το κουμπί **Memory Card** (Κάρτα μνήμης) έως ότου ανάψει η ενδεικτική λυχνία [**Print Index Sheet**] (Εκτύπωση φύλλου ευρετηρίου).

Πίνακας εικονιδίων Πίνακας κειμένου

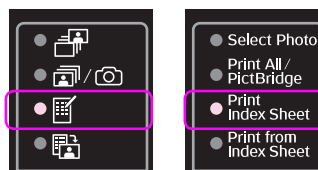

Εμφανίζεται μία από τις ακόλουθες οθόνες.

Απεικόνιση εικονιδίων

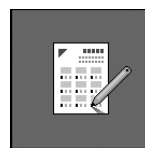

Απεικόνιση κειμένου



4. Βεβαιωθείτε ότι έχετε επιλέξει [**Plain Paper**] (Απλό χαρτί) και **A4**.
5. Πατήστε το κουμπί **Start** (Έναρξη). Το φύλλο ευρετηρίου εκτυπώνεται.

Εάν χρειαστεί να ακυρώσετε την εκτύπωση, πατήστε το κουμπί **Stop/Clear** (Διακοπή/Διαγραφή).

Σημείωση:

- Βεβαιωθείτε ότι το τριγωνάκι στην άνω αριστερή γωνία του φύλλου ευρετηρίου έχει εκτυπωθεί κανονικά. Εάν το φύλλο ευρετηρίου δεν έχει εκτυπωθεί σωστά, τότε προϊόν δεν μπορεί να το σαρώσει.
- Εάν η κάρτα μνήμης σας περιέχει πολλές φωτογραφίες, ενδέχεται να χρειαστούν μερικά λεπτά.
- Όταν πρόκειται για πολλά φύλλα ευρετηρίου, οι σελίδες εκτυπώνονται από την τελευταία προς την πρώτη, με αποτέλεσμα να εκτυπώνονται πρώτα οι πιο πρόσφατες φωτογραφίες.

2. Επιλογή φωτογραφιών από το φύλλο ευρετηρίου

Στο φύλλο ευρετηρίου, χρησιμοποιήστε στυλό σκούρου χρώματος ή μολύβι για να συμπληρώσετε τα κυκλάκια και να επιλέξετε τις φωτογραφίες που θέλετε.

Σωστό:



Λάθος:



Επιλέξτε **All** (Όλες) για να εκτυπώσετε ένα αντίγραφο από κάθε φωτογραφία ή συμπληρώστε τον αριθμό κάτω από κάθε φωτογραφία για να επιλέξετε 1, 2 ή 3 αντίγραφα.

3. Σάρωση του φύλλου ευρετηρίου και εκτύπωση των επιλεγμένων φωτογραφιών

1. Τοποθετήστε το φύλλο ευρετηρίου με την όψη στραμμένη προς τα κάτω στη γυάλινη επιφάνεια εγγράφων, ξεκινώντας από την άνω αριστερή γωνία, ώστε το άνω άκρο του φύλλου να είναι ευθυγραμμισμένο με την αριστερή άκρη της γυάλινης επιφάνειας εγγράφων.

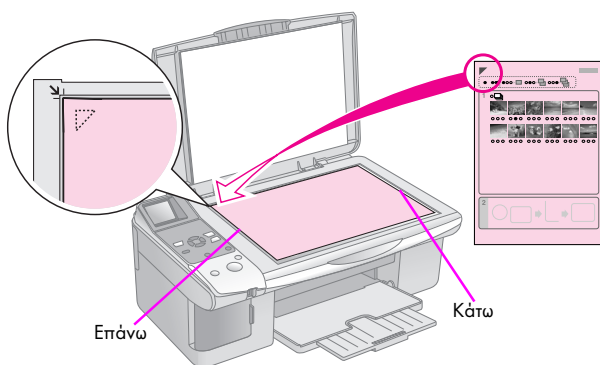

2. Κλείστε το κάλυμμα εγγράφων.
3. Τοποθετήστε τον τύπο χαρτιού που θέλετε να χρησιμοποιήσετε (➔ Σελίδα 6). Τοποθετήστε αρκετά φύλλα για τον αριθμό των φωτογραφιών που θέλετε να εκτυπώσετε.
4. Βεβαιωθείτε ότι η ενδεικτική λυχνία [Print from Index Sheet] (Εκτύπωση από φύλλο ευρετηρίου) είναι αναμμένη.

Πίνακας εικονιδίων Πίνακας κειμένου

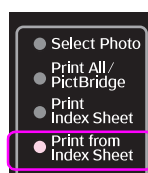
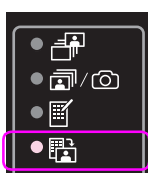

Εμφανίζεται μία από τις ακόλουθες οθόνες.

Απεικόνιση εικονιδίων



Απεικόνιση κειμένου



5. Επιλέξτε τον τύπο του χαρτιού που έχετε τοποθετήσει.

Εάν επιλέξετε [Plain Paper] (Απλό χαρτί), οι φωτογραφίες εκτυπώνονται με λευκό περίγραμμα. Εάν επιλέξετε [Photo Paper] (Φωτογραφικό χαρτί) ή [Matte Paper] (Ματ χαρτί), οι φωτογραφίες εκτυπώνονται χωρίς περίγραμμα καλύπτοντας ολόκληρη την επιφάνεια του χαρτιού.

6. Επιλέξτε το μέγεθος του χαρτιού που έχετε τοποθετήσει.
7. Πατήστε το κουμπί **Start** (Έναρξη). Οι φωτογραφίες σας εκτυπώνονται.

Εάν χρειαστεί να διακόψετε την εκτύπωση, πατήστε το κουμπί **Stop/Clear** (Διακοπή/Διαγραφή).

Σημείωση:

Εάν έχετε περισσότερα φύλλα ευρετηρίου, περιμένετε κάθε φορά έως ότου ολοκληρωθεί η εκτύπωση. Στη συνέχεια, επαναλάβετε τα πιο πάνω βήματα για να σαρώσετε και να εκτυπώσετε από κάθε πρόσθετο φύλλο.

Εκτύπωση από ψηφιακή φωτογραφική μηχανή

Μπορείτε να εκτυπώνετε τις φωτογραφίες σας συνδέοντας την ψηφιακή φωτογραφική μηχανή σας απευθείας στο προϊόν.

Απαιτήσεις ψηφιακής φωτογραφικής μηχανής

Βεβαιωθείτε ότι η φωτογραφική μηχανή και οι φωτογραφίες σας πληρούν τις απαιτήσεις που ακολουθούν.

Συμβατότητα για άμεση εκτύπωση	PictBridge ή USB DIRECT-PRINT
Μορφή αρχείων	JPEG
Μέγεθος εικόνας	80 × 80 pixels έως 9200 × 9200 pixels

Σύνδεση και εκτύπωση

- Βεβαιωθείτε ότι το προϊόν δεν εκτυπώνει από ηλεκτρονικό υπολογιστή.
- Τοποθετήστε τον τύπο χαρτιού που θέλετε να χρησιμοποιήσετε (➔ Σελίδα 6). Τοποθετήστε αρκετά φύλλα για τον αριθμό των φωτογραφιών που θέλετε να εκτυπώσετε.
- Επιλέξτε τον τύπο του χαρτιού που έχετε τοποθετήσει.
Εάν επιλέξετε [Plain Paper], (Απλό χαρτί) οι φωτογραφίες εκτυπώνονται με λευκό περίγραμμα. Εάν επιλέξετε [Photo Paper] (Φωτογραφικό χαρτί) ή [Matte Paper] (Ματ χαρτί), οι φωτογραφίες εκτυπώνονται χωρίς περίγραμμα καλύπτοντας ολόκληρη την επιφάνεια του χαρτιού.
- Επιλέξτε το μέγεθος του χαρτιού που έχετε τοποθετήσει.
- Συνδέστε το καλώδιο USB που περιέχεται στην αρχική συσκευασία στη θύρα εξωτερικής διασύνδεσης USB του προϊόντος.

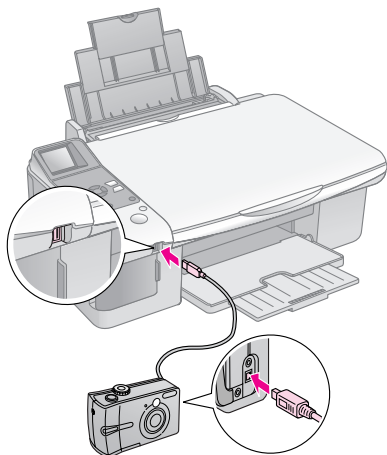

- Βεβαιωθείτε ότι η φωτογραφική σας μηχανή είναι ενεργοποιημένη. Ανάβει η ενδεικτική λυχνία /☑ [Print All/PictBridge] (Εκτύπωση όλων/PictBridge) και εμφανίζεται μία από τις ακόλουθες οθόνες.

Οθόνη	PictBridge	USB DIRECT-PRINT
Εικονίδιο		
Κείμενο		

- Χρησιμοποιήστε τη φωτογραφική σας μηχανή για να επιλέξετε τις φωτογραφίες που θέλετε να εκτυπώσετε, κάντε τις απαραίτητες ρυθμίσεις και εκτυπώστε τις φωτογραφίες σας. Για λεπτομέρειες, ανατρέξτε στο εγχειρίδιο της φωτογραφικής σας μηχανής.

Σημείωση:

- ❑ Εάν η φωτογραφική σας μηχανή δεν είναι συμβατή με PictBridge ή USB DIRECT-PRINT, εμφανίζεται μία από τις παρακάτω οθόνες. Η Epson δεν μπορεί να εγγυηθεί τη συμβατότητα οποιασδήποτε φωτογραφικής μηχανής.

Απεικόνιση εικονιδίων

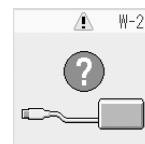

Απεικόνιση κειμένου

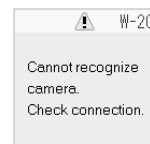

- ❑ Ανάλογα με τις ρυθμίσεις του προϊόντος και της ψηφιακής φωτογραφικής μηχανής, ενδέχεται να μην υποστηρίζονται ορισμένοι τύποι, μεγέθη και διατάξεις χαρτιού.
- ❑ Ορισμένες από τις ρυθμίσεις στην ψηφιακή φωτογραφική μηχανή σας ενδέχεται να μην επηρεάζουν την εκτύπωση.

Συντήρηση

Μπορείτε να διατηρήσετε την απόδοση του προϊόντος στη βέλτιστη δυνατή κατάσταση εάν εκτελείτε τις διαδικασίες που περιγράφονται σε αυτό το κεφάλαιο. Επίσης, στην ενότητα αυτή περιλαμβάνονται οδηγίες σχετικά με την αντικατάσταση των δοχείων μελανιού και τη μεταφορά του προϊόντος.

Αντικατάσταση δοχείων μελανιού

Όταν η στάθμη ενός δοχείου μελανιού είναι χαμηλή, στην άνω αριστερή γωνία της οθόνης LCD εμφανίζεται το παρακάτω εικονίδιο.

Απεικόνιση εικονιδίων

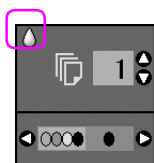

Απεικόνιση κειμένου



Κατά την εκτύπωση ή τη δημιουργία αντιγράφων, δίπλα στο εικονίδιο χαμηλής στάθμης μελανιού εμφανίζεται μια γραμμή που υποδεικνύει το δοχείο μελανιού με τη χαμηλή στάθμη.

Απεικόνιση εικονιδίων

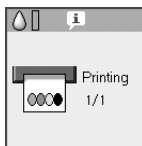

Απεικόνιση κειμένου



Όταν ένα δοχείο μελανιού αδειάζει, εμφανίζεται η ακόλουθη οθόνη LCD.

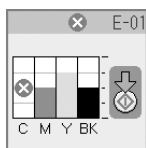

Συμβουλή:

Εάν ένα δοχείο μελανιού είναι πάνω από έξι μηνών, η ποιότητα της εκτύπωσης μπορεί να είναι υποβαθμισμένη. Εάν χρειαστεί, δοκιμάστε να καθαρίσετε την κεφαλή της εκτύπωσης (➔ "Έλεγχος της κεφαλής εκτύπωσης" στη σελίδα 22). Εάν και σε αυτή την περίπτωση οι εκτυπώσεις δεν είναι άριστης ποιότητας, ενδέχεται να χρειάζεται να αντικαταστήσετε το δοχείο μελανιού.

Έλεγχος της κατάστασης του δοχείου μελανιού.

Ακολουθήστε την παρακάτω διαδικασία για να ελέγξετε την κατάσταση του δοχείου μελανιού.

1. Πατήστε το κουμπι **⚙ [Setup/Utilities]** (Ρύθμιση/Βοηθητικά προγράμματα).

2. Χρησιμοποιήστε το κουμπι **◀ ή ▶** για να επιλέξετε **Check Ink Levels** (Έλεγχος στάθμης μελανιού).



3. Πατήστε το κουμπι **◇ Start** (Έναρξη).

Εμφανίζεται μια γραφική παράσταση που δείχνει την κατάσταση του δοχείων μελανιού.

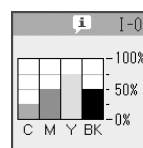

4. Αφού ελέγξετε την κατάσταση του δοχείου μελανιού, πατήστε το κουμπι **◇ Start** (Έναρξη).

5. Πατήστε το κουμπι **⚙ [Setup/Utilities]** (Ρύθμιση/Βοηθητικά προγράμματα) για επιστροφή στον προηγούμενο τρόπο λειτουργίας.

Όταν η στάθμη του μελανιού αρχίζει να είναι χαμηλή, βεβαιωθείτε ότι έχετε διαθέσιμα δοχεία για αντικατάσταση. Δεν μπορείτε να εκτυπώσετε εάν ένα δοχείο μελανιού έχει αδειάσει.

Σημείωση:

Η Epson δεν εγγυάται την ποιότητα ή την αξιοπιστία μη γνήσιων μελανιών. Σε περίπτωση χρήσης μη γνήσιου μελανιού, η κατάσταση μελανιού δεν εμφανίζεται στην οθόνη.

Αγορά δοχείων μελανιού

Χρησιμοποιείτε τα δοχεία μελανιού Epson εντός έξι μηνών από την τοποθέτησή τους και πριν από την ημερομηνία λήξης.

Χρώμα	Αριθμός ανταλλακτικού	
	σειρά DX6000	σειρά CX5900
Black (Μαύρο)	T0711	T0731
Cyan (Κυανό)	T0712	T0732
Magenta (Ματζέντα)	T0713	T0733
Yellow (Κίτρινο)	T0714	T0734

Προσοχή:

Η Epson συνιστά τη χρήση γνήσιων δοχείων μελανιού Epson. Η χρήση μη γνήσιων μελανιών μπορεί να προκαλέσει βλάβες οι οποίες δεν καλύπτονται από τις εγγυήσεις της Epson, ενώ, υπό ορισμένες συνθήκες, δεν αποκλείεται να προκαλέσει την ακανόνιστη συμπεριφορά του εκτυπωτή. Η Epson δεν εγγυάται την ποιότητα ή την αξιοπιστία μη γνήσιων μελανιών. Όταν χρησιμοποιείται μη γνήσιο μελάνι, δεν εμφανίζονται στην οθόνη πληροφορίες σχετικά με την κατάσταση του δοχείου μελανιού.

Προφυλάξεις σχετικά με το δοχείο μελανιού

Προειδοποίηση:

Εάν πέσει μελάνι στα χέρια σας, ξεπλύνετε τα προσεκτικά με σαπούνι και νερό. Εάν μπει μελάνι στα μάτια σας, ξεπλύνετε τα αμέσως με νερό. Εάν εξακολουθείτε να μην αισθάνεστε καλά ή έχετε προβλήματα όρασης, επισκεφθείτε αμέσως ιατρό.

- Για να αποφύγετε την πρόκληση ζημιάς στο προϊόν, ποτέ μην μετακινείτε την κεφαλή εκτύπωσης με το χέρι.
- Όταν ένα δοχείο μελανιού αδειάζει, δεν μπορείτε να συνεχίσετε την αντιγραφή ή την εκτύπωση ακόμη και εάν τα υπόλοιπα δοχεία είναι γεμάτα.
- Αφήστε το κενό δοχείο μελανιού τοποθετημένο έως ότου αγοράσετε ένα άλλο για να το αντικαταστήσετε. Διαφορετικά, το μελάνι που απομένει στα ακροφύσια της κεφαλής εκτύπωσης μπορεί να στεγνώσει.
- Ένα chip IC σε κάθε δοχείο μελανιού παρακολουθεί την ποσότητα μελανιού που χρησιμοποιείται από το δοχείο. Τα δοχεία μπορούν να χρησιμοποιηθούν ακόμη και εάν αφαιρεθούν και επανατοποθετηθούν. Ωστόσο, κάθε φορά που τοποθετείτε κάποιο δοχείο, καταναλώνεται κάποια ποσότητα μελανιού καθώς ο εκτυπωτής ελέγχει αυτόματα την αξιοπιστία του δοχείου.
- Τα δοχεία με χαμηλή στάθμη μελανιού δεν μπορούν να χρησιμοποιηθούν εάν επανατοποθετηθούν.

Αφαίρεση και τοποθέτηση δοχείων μελανιού

Βεβαιωθείτε ότι διαθέτετε ένα καινούριο δοχείο μελανιού πριν ξεκινήσετε. Από τη στιγμή που θα ξεκινήσετε την αντικατάσταση του δοχείου μελανιού, πρέπει να εκτελέσετε όλα τα απαιτούμενα βήματα.

1. Κάντε ένα από τα ακόλουθα:

■ Εάν ένα δοχείο μελανιού έχει αδειάσει:

Κοιτάξτε την οθόνη LCD για να εντοπίσετε το δοχείο μελανιού που πρέπει να αντικατασταθεί και, στη συνέχεια, πατήστε το κουμπί **Start** (Έναρξη).

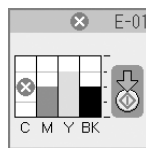

■ Εάν ένα δοχείο μελανιού δεν έχει αδειάσει:

Ελέγξτε την κατάσταση του δοχείου μελανιού

➔ “Έλεγχος της κατάστασης του δοχείου μελανιού.”

στη σελίδα 19. Πατήστε το κουμπί **Setup/Utilities**

[**Setup/Utilities**] (Ρύθμιση/Βοηθητικά

προγράμματα). Χρησιμοποιήστε το κουμπί **Left/Right** για να επιλέξετε **Change Cartridges** (Αλλαγή δοχείων).

Στη συνέχεια, πατήστε το κουμπί **Start** (Έναρξη).

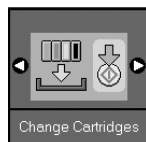

2. Πατήστε ξανά **Start** (Έναρξη) και, στη συνέχεια, ανασηκώστε τη μονάδα σάρωσης.

Προσοχή:

Μην ανασηκώνετε τη μονάδα σάρωσης όταν το κάλυμμα εγγράφων είναι ανοιχτό.

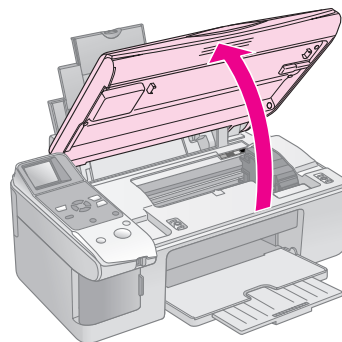

Εμφανίζεται μία από τις ακόλουθες οθόνες.

Απεικόνιση εικονιδίων



Απεικόνιση κειμένου

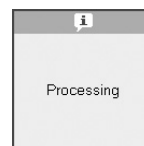

3. Ανοίξτε το κάλυμμα του δοχείου.

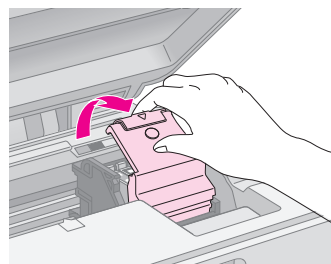

Προσοχή:

❑ Ποτέ μην επιχειρείτε να ανοίξετε το κάλυμμα του δοχείου μελανιού όταν η κεφαλή εκτύπωσης κινείται. Περιμένετε έως ότου τα δοχεία μελανιού μετακινηθούν στη θέση αντικατάστασης.

❑ Προσέξτε να μην αγγίξετε τα μέρη που επισημαίνονται παρακάτω.

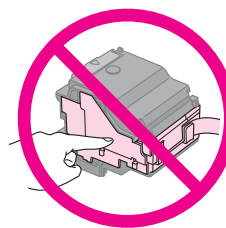

4. Αφαιρέστε το δοχείο μελανιού που θέλετε να αντικαταστήσετε. Τραβήξτε την καρτέλα στο πίσω μέρος του δοχείου και σηκώστε το ίσια προς τα έξω. Απορρίψτε το με προσοχή.

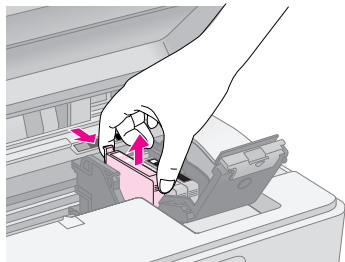

Προσοχή:

Μην ξαναγεμίσετε το δοχείο μελανιού. Άλλα προϊόντα που δεν κατασκευάζονται από την Epson μπορεί να προκαλέσουν ζημιά η οποία δεν καλύπτεται από τις εγγυήσεις της Epson. Επίσης, υπό ορισμένες συνθήκες, μπορεί να προκαλέσουν την ακανόνιστη συμπεριφορά του εκτυπωτή.

5. Πριν ανοίξετε τη συσκευασία του καινούριου δοχείου μελανιού, ανακινήστε τέσσερις ή πέντε φορές. Στη συνέχεια, αφαιρέστε το δοχείο από τη συσκευασία.

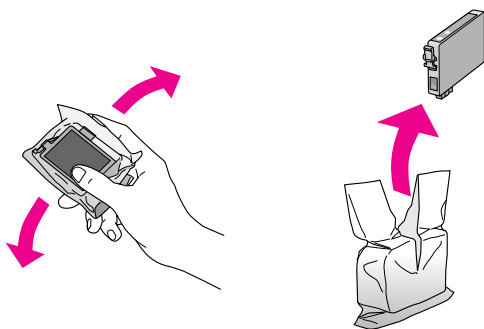

Προσοχή:

Μην αγγίζετε το πράσινο chip που βρίσκεται στο πλάι του δοχείου. Υπάρχει κίνδυνος να προκληθεί βλάβη στο δοχείο μελανιού.

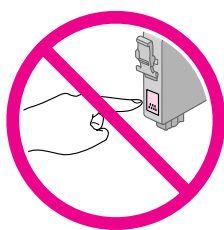

6. Αφαιρέστε την κίτρινη ταινία από το κάτω μέρος του δοχείου μελανιού.

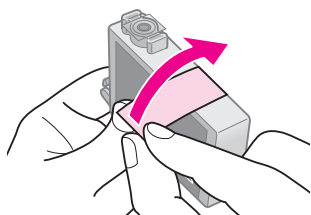

Προσοχή:

- ❑ Πρέπει να αφαιρέσετε την κίτρινη ταινία προτού τοποθετήσετε το δοχείο. Διαφορετικά, υπάρχει κίνδυνος να υποβαθμιστεί η ποιότητα εκτύπωσης και να μην μπορείτε να εκτυπώσετε.
- ❑ Εάν έχετε τοποθετήσει ένα δοχείο μελανιού χωρίς να αφαιρέσετε την κίτρινη ταινία, βγάλτε το δοχείο από το προϊόν, αφαιρέστε την κίτρινη ταινία και επανατοποθετήστε το.
- ❑ Μην αφαιρέτε το διάφανο προστατευτικό από το κάτω μέρος του δοχείου, διότι υπάρχει κίνδυνος να το αχρηστεύσετε.

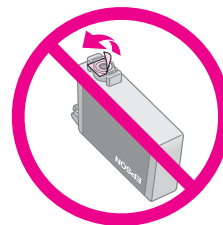

- ❑ Μην αφαιρέτε και μη σκίζετε την ετικέτα του δοχείου, διότι θα προκληθεί διαρροή.

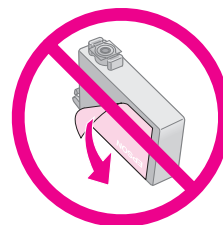

7. Τοποθετήστε το δοχείο μελανιού στην υποδοχή δοχείου με τη βάση προς τα κάτω. Στη συνέχεια, σπρώξτε το δοχείο μελανιού προς τα κάτω έως ότου ασφαλίσει στη θέση του.

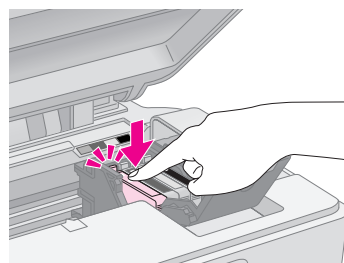

8. Αντικαταστήστε τα υπόλοιπα δοχεία μελανιού που χρήζουν αντικατάστασης.
9. Κλείστε το κάλυμμα του δοχείου μελανιού και πιέστε το μέχρι να ασφαλίσει στη θέση του.

Προσοχή:

Εάν δυσκολεύεστε να κλείσετε το κάλυμμα, βεβαιωθείτε ότι όλα τα δοχεία μελανιού είναι καλά τοποθετημένα στη θέση τους. Πιέστε προς τα κάτω κάθε δοχείο μελανιού έως ότου το ακούσετε να ασφαλίζει στη θέση του. Μην επιχειρήσετε να ασκήσετε πίεση στο κάλυμμα για να το κλείσετε.

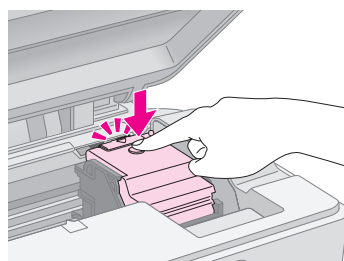

10. Κλείστε τη μονάδα σάρωσης.

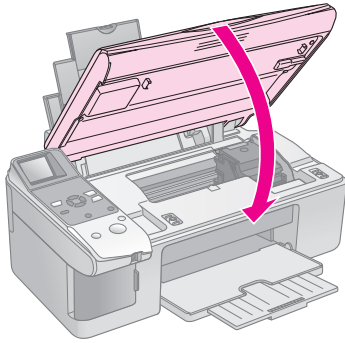

11. Πατήστε το κουμπί **Start** (Έναρξη).

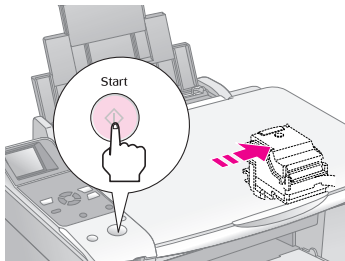

Όταν το προϊόν αρχίσει να γεμίζει μελάνι, εμφανίζεται μια από τις ακόλουθες οθόνες LCD.

Απεικόνιση εικονιδίου



Απεικόνιση κειμένου



Η όλη διαδικασία διαρκεί ένα λεπτό περίπου. Όταν το προϊόν γεμίσει με μελάνι, επιστρέφει αυτόματα στη λειτουργία Copy (Δημιουργία αντιγράφων).

Προσοχή:

Μην απενεργοποιείτε το προϊόν ενόσω γεμίζει με μελάνι, διότι καταναλώνεται άσκοπα μελάνι.

Έλεγχος και καθαρισμός της κεφαλής εκτύπωσης

Εάν οι εκτυπώσεις είναι υπερβολικά φωτεινές ή ξεθωριασμένες ή εάν παρατηρήσετε φωτεινές ή σκοτεινές γραμμές σε αυτές, ίσως χρειάζεται να καθαρίσετε την κεφαλή εκτύπωσης. Με τον τρόπο αυτό, καθαρίζονται τα ακροφύσια της κεφαλής εκτύπωσης, τα οποία ενδέχεται να φράξουν εάν δεν χρησιμοποιείτε το προϊόν για παρατεταμένο χρονικό διάστημα.

Συμβουλή:

Συνιστάται να ενεργοποιείτε το προϊόν τουλάχιστον μία φορά το μήνα ούτως ώστε να διατηρείται η καλή ποιότητα εκτύπωσης.

Έλεγχος της κεφαλής εκτύπωσης

Μπορείτε να εκτυπώσετε ένα μοτίβο ελέγχου ακροφυσίων, για να διαπιστώσετε εάν υπάρχουν φραγμένα ακροφύσια της κεφαλής εκτύπωσης ή να ελέγξετε τα αποτελέσματα μετά τον καθαρισμό της κεφαλής εκτύπωσης.

1. Τοποθετήστε απλό χαρτί μεγέθους A4 στον τροφοδότη φύλλων (➔ Σελίδα 6).
2. Πατήστε το κουμπί **ix [Setup/Utilities]** (Ρύθμιση/Βοηθητικά προγράμματα).
3. Χρησιμοποιήστε το κουμπί **◀ ή ▶** για να επιλέξετε **Check Ink Nozzles** (Έλεγχος ακροφυσίων μελανιού) και, στη συνέχεια, πατήστε **Start** (Έναρξη) για να εκτυπώσετε το μοτίβο ελέγχου των ακροφυσίων.



4. Εξετάστε το μοτίβο ελέγχου ακροφυσίων που εκτυπώσατε. Κάθε γραμμή πρέπει να είναι συμπαγής, χωρίς κενά, όπως φαίνεται στην εικόνα.



- Εάν ο εκτυπωτής σας φαίνεται να βρίσκεται σε καλή κατάσταση, τότε η κεφαλή εκτύπωσης δεν χρειάζεται να καθαριστεί ακόμη. Πατήστε το κουμπί **ix [Setup/Utilities]** (Ρύθμιση/Βοηθητικά προγράμματα) για επιστροφή στον προηγούμενο τρόπο λειτουργίας.
- Εάν παρατηρήσετε κενά, όπως φαίνεται παρακάτω, καθαρίστε την κεφαλή εκτύπωσης όπως περιγράφεται στην επόμενη ενότητα.



Καθαρισμός της κεφαλής εκτύπωσης

Ακολουθήστε τα βήματα αυτά για να καθαρίσετε την κεφαλή εκτύπωσης έτσι ώστε να μεταφέρει το μελάνι χωρίς πρόβλημα. Προτού καθαρίσετε την κεφαλή εκτύπωσης, πραγματοποιήστε έλεγχο των ακροφυσίων για να δείτε εάν η κεφαλή εκτύπωσης χρειάζεται καθαρισμό (➔ “Έλεγχος της κεφαλής εκτύπωσης” στη σελίδα 22).

Σημείωση:

- ❑ Η διαδικασία καθαρισμού της κεφαλής εκτύπωσης καταναλώνει μελάνι, γι' αυτό θα πρέπει να την εκτελείτε μόνο όταν η ποιότητα της εκτύπωσης δεν είναι ικανοποιητική.
- ❑ Εάν εμφανιστεί ένα μήνυμα στην οθόνη LCD το οποίο σας ενημερώνει ότι ένα δοχείο μελανιού είναι κενό ή η στάθμη μελανιού είναι χαμηλή, δεν μπορείτε να καθαρίσετε την κεφαλή εκτύπωσης. Πρέπει πρώτα να αντικαταστήσετε το συγκεκριμένο δοχείο μελανιού (➔ “Αντικατάσταση δοχείων μελανιού” στη σελίδα 19).

1. Βεβαιωθείτε ότι το προϊόν έχει τεθεί σε λειτουργία αλλά δεν εκτυπώνει.
2. Πατήστε το κουμπί **ix [Setup/Utilities]** (Ρύθμιση/Βοηθητικά προγράμματα).

- Χρησιμοποιήστε το κουμπί ◀ ή ▶ για να επιλέξετε **Clean Print Head** (Καθαρισμός κεφαλής εκτύπωσης) και, στη συνέχεια, πατήστε ◊ **Start** (Έναρξη) για να εκκινήσετε τη διαδικασία καθαρισμού.



Κατά τη διάρκεια του καθαρισμού, εμφανίζεται μια από τις ακόλουθες οθόνες.

Απεικόνιση εικονιδίων



Απεικόνιση κειμένου

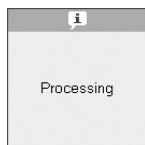

Προσοχή:

Ποτέ μην απενεργοποιείτε το προϊόν ενόσω η διαδικασία καθαρισμού βρίσκεται σε εξέλιξη. Μπορεί να προκαλέσετε βλάβη.

- Όταν ο καθαρισμός ολοκληρωθεί, εκτυπώστε ένα μοτίβο ελέγχου των ακροφυσίων και δείτε τα αποτελέσματα (➔ “Έλεγχος της κεφαλής εκτύπωσης” στη σελίδα 22).

Εάν εξακολουθούν να υπάρχουν κενά ή τα μοτίβα ελέγχου είναι ξεθωριασμένα, εκτελέστε έναν επιπλέον κύκλο καθαρισμού και ελέγξτε εκ νέου τα ακροφύσια.

Σημείωση:

Εάν δεν διαπιστώσετε βελτίωση μετά από τέσσερις περίπου καθαρισμούς, απενεργοποιήστε το προϊόν και περιμένετε μέχρι την επόμενη μέρα. Με αυτόν τον τρόπο το μελάνι που έχει στεγνώσει θα μαλακώσει. Κατόπιν, προσπαθήστε να καθαρίσετε ξανά την κεφαλή εκτύπωσης. Εάν η ποιότητα εξακολουθεί να μην βελτιώνεται, τότε ίσως κάποιο από τα δοχεία μελανιού να είναι παλιό ή φθαρμένο και να χρειάζεται να αντικατασταθεί (➔ “Αντικατάσταση δοχείων μελανιού” στη σελίδα 19).

Ευθυγράμμιση της κεφαλής εκτύπωσης

Εάν παρατηρήσετε ότι οι κατακόρυφες γραμμές δεν είναι σωστά ευθυγραμμισμένες στην εκτύπωση για τον έλεγχο των ακροφυσίων, ενδέχεται να μπορέσετε να αντιμετωπίσετε το πρόβλημα ευθυγραμμίζοντας την κεφαλή εκτύπωσης.

Μπορείτε να ευθυγραμμίσετε την κεφαλή εκτύπωσης πατώντας τα κουμπιά ή εκτελώντας το βοηθητικό πρόγραμμα Print Head Alignment (Ευθυγράμμιση κεφαλής εκτύπωσης) από τον υπολογιστή σας. Για ευθυγράμμιση με μεγαλύτερη ακρίβεια, ενδείκνυται το βοηθητικό πρόγραμμα.

- Τοποθετήστε απλό χαρτί μεγέθους A4 (➔ Σελίδα 6).
- Πατήστε το κουμπί ⚙ [Setup/Utilities] (Ρύθμιση/Βοηθητικά προγράμματα).
- Χρησιμοποιήστε το κουμπί ◀ ή ▶ για να επιλέξετε **Align Print Head** (Ευθυγράμμιση κεφαλής εκτύπωσης) και, στη συνέχεια, πατήστε ◊ **Start** (Έναρξη) για να εκτυπώσετε το φύλλο ελέγχου ευθυγράμμισης.

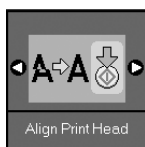

Σημείωση:

Μην πατήσετε το κουμπί ⓧ **Stop/Clear** (Διακοπή/Διαγραφή) κατά την εκτύπωση ενός μοτίβου ελέγχου ευθυγράμμισης.

- Εξετάστε το μοτίβο #1 και βρείτε το κομμάτι που έχει εκτυπωθεί καλύτερα, χωρίς αισθητές ραβδώσεις ή γραμμές.
- Πατήστε ▲ ή ▼ μέχρι να εμφανιστεί στην οθόνη LCD ο αριθμός που αντιστοιχεί στο συγκεκριμένο κομμάτι.



- Πατήστε το κουμπί ◊ **Start** (Έναρξη).
- Επαναλάβετε τα βήματα 4 έως 6 για κάθε μοτίβο ελέγχου της ευθυγράμμισης χωριστά.
- Πατήστε το κουμπί ⚙ [Setup/Utilities] (Ρύθμιση/Βοηθητικά προγράμματα) για επιστροφή στον προηγούμενο τρόπο λειτουργίας.

Καθαρισμός του προϊόντος

Για να διατηρήσετε το προϊόν στη βέλτιστη δυνατή λειτουργική κατάσταση, καθαρίζετε το ανά διαστήματα ακολουθώντας την παρακάτω διαδικασία.

- Αποσυνδέστε το καλώδιο τροφοδοσίας από την πρίζα.
- Απομακρύνετε όλα τα χαρτιά από τον τροφοδοτή φύλλων.
- Χρησιμοποιήστε μαλακή βούρτσα για να καθαρίσετε προσεκτικά τυχόν σκόνη και ακαθαρσίες από τον τροφοδοτή φύλλων.
- Εάν η γυάλινη επιφάνεια εγγράφων λερωθεί, καθαρίστε την με μαλακό, στεγνό και καθαρό πανί. Εάν η γυάλινη επιφάνεια εγγράφων λερωθεί από λιπαρή ουσία ή άλλο υλικό που αφαιρείται δύσκολα, καθαρίστε την με μικρή ποσότητα καθαριστικού για τζάμια και με μαλακό πανί. Σκουπίστε τα εναπομείναντα υγρά.
- Εάν το εσωτερικό του προϊόντος λερωθεί με μελάνι, χρησιμοποιήστε μαλακό, στεγνό και καθαρό πανί για να απομακρύνετε το μελάνι από την περιοχή που υποδεικνύεται στην εικόνα.

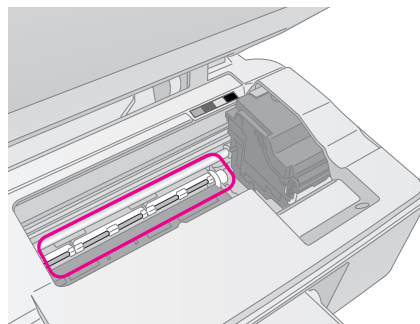

Προειδοποίηση:

Προσέξτε να μην αγγίζετε τους μηχανισμούς και τους κυλίνδρους στο εσωτερικό του προϊόντος.

Προσοχή:

- ❑ Μην ασκείτε πίεση στη γυάλινη επιφάνεια εγγράφων.
- ❑ Προσέξτε να μην γρατσουνίσετε ή χαράξετε τη γυάλινη επιφάνεια εγγράφων, και μην χρησιμοποιείτε σκληρή ή λειαντική βούρτσα για τον καθαρισμό της. Εάν η γυάλινη επιφάνεια εγγράφων φθαρεί, υπάρχει κίνδυνος να υποβαθμιστεί η ποιότητα των αντιγράφων.
- ❑ Μην εφαρμόζετε λιπαρές ουσίες στα μεταλλικά μέρη κάτω από το μηχανισμό μεταφοράς της κεφαλής εκτύπωσης.
- ❑ Ποτέ μη χρησιμοποιείτε οινόπνευμα ή διαλυτικές ουσίες για να καθαρίσετε το προϊόν. Αυτές οι χημικές ουσίες μπορεί να προκαλέσουν βλάβη τόσο στα εξαρτήματα όσο και στο περιβλήμα.
- ❑ Φροντίστε να μην υπάρχει νερό κοντά στους μηχανισμούς εκτύπωσης και δημιουργίας αντιγράφων ούτε κοντά στα ηλεκτρονικά εξαρτήματα.
- ❑ Μην ψεκάζετε το εσωτερικό του προϊόντος με λιπαντικές ουσίες. Η χρήση ακατάλληλων ελαίων μπορεί να προκαλέσει βλάβη στο μηχανισμό. Εάν χρειάζεται λιπαντικό, επικοινωνήστε με τον αντιπρόσωπο ή με άτομο εξουσιοδοτημένου συνεργείου.

Μεταφορά του προϊόντος

Εάν χρειάζεται να μεταφέρετε το προϊόν, θα πρέπει να το προετοιμάσετε για μεταφορά στην αρχική συσκευασία ή σε κουτί παρόμοιου μεγέθους.

Προσοχή:

- ❑ Κατά τη φύλαξη ή τη μεταφορά του προϊόντος, φροντίστε να μην το γέρνετε, να μην το τοποθετείτε κατακόρυφα και να μην το γυρίζετε ανάποδα. Διαφορετικά υπάρχει πιθανότητα διαρροής μελανιού από τα δοχεία.
 - ❑ Αφήστε τα δοχεία μελανιού τοποθετημένα. Εάν τα αφαιρέσετε για τη μεταφορά, μπορεί να προκληθεί ζημιά στο προϊόν.
1. Αφαιρέστε το χαρτί από τον τροφοδότη φύλλων και βεβαιωθείτε ότι το προϊόν είναι εκτός λειτουργίας.
 2. Ανοίξτε τη μονάδα σάρωσης και βεβαιωθείτε ότι η κεφαλή εκτύπωσης βρίσκεται στην αρχική θέση στα δεξιά.
 3. Ασφαλίστε την υποδοχή δοχείων μελανιού στο περίβλημα με κολλητική ταινία, όπως υποδεικνύεται στο σχήμα.

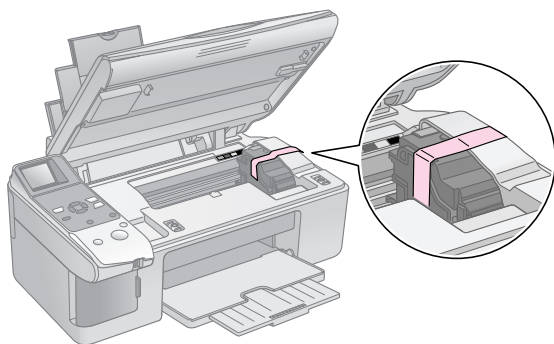

4. Κλείστε τη μονάδα σάρωσης.
5. Αποσυνδέστε το καλώδιο τροφοδοσίας από την πρίζα και, στη συνέχεια, αποσυνδέστε το καλώδιο USB από τον υπολογιστή σας.

6. Κλείστε το στήριγμα χαρτιού, το προστατευτικό του τροφοδότη και το συρτάρι εξόδου.

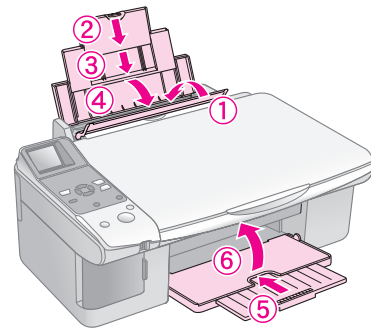

7. Συσκευάστε ξανά το προϊόν χρησιμοποιώντας τα προστατευτικά υλικά που παρέχονταν στην αρχική του συσκευασία.

Καθώς μεταφέρετε το προϊόν, θα πρέπει να φροντίσετε να βρίσκεται πάντα σε επίπεδη θέση. Μετά τη μετακίνηση, αφαιρέστε την ταινία με την οποία ασφαλίσατε την κεφαλή εκτύπωσης. Εάν παρατηρήσετε υποβαθμισμένη ποιότητα εκτύπωσης, εκτελέστε έναν κύκλο καθαρισμού (➔ “Έλεγχος και καθαρισμός της κεφαλής εκτύπωσης” στη σελίδα 22) ή ευθυγραμμίστε την κεφαλή εκτύπωσης (➔ “Ευθυγράμμιση της κεφαλής εκτύπωσης” στη σελίδα 23).



Επίλυση προβλημάτων







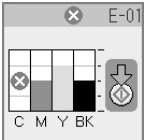
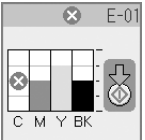
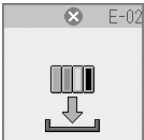
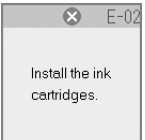
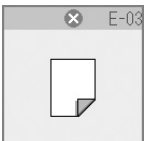
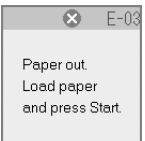

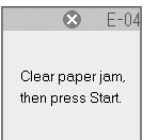
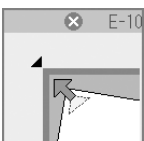
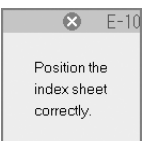
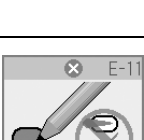
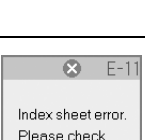
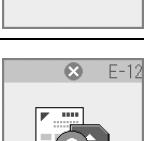
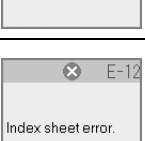
Εάν αντιμετωπίσετε κάποιο πρόβλημα με το προϊόν, ελέγξτε τα μηνύματα που εμφανίζονται στην οθόνη LCD για να διαγνώσετε το πιθανό αίτιο του προβλήματος.

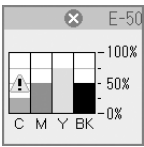
Μπορείτε επίσης να ελέγξετε “Προβλήματα και λύσεις” στη σελίδα 27 για προτάσεις επίλυσης προβλημάτων σχετικά με τη χρήση του προϊόντος με υπολογιστή. Ανατρέξτε στις *Οδηγίες χρήστη* που περιλαμβάνονται στο CD-ROM του λογισμικού για βοήθεια σχετικά με τη χρήση του προϊόντος με ηλεκτρονικό υπολογιστή.

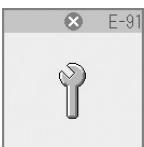
Μηνύματα σφάλματος

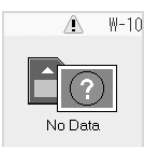
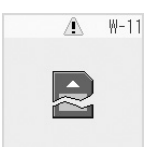
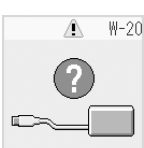
Μπορείτε να διαγνώσετε και να επιλύσετε τα περισσότερα προβλήματα ελέγχοντας τα μηνύματα στην οθόνη LCD. Εάν δεν μπορείτε να επιλύσετε τα προβλήματα ελέγχοντας τα μηνύματα, χρησιμοποιήστε τον ακόλουθο πίνακα και δοκιμάστε τη συστηματική λύση.

Οθόνη LCD		Αίτιο	Λύση
Εικονίδιο	Κείμενο		
		Το δοχείο μελανιού έχει αδειάσει.	Αλλάξτε τα εξαντλημένα δοχεία μελανιού (➔ “Αντικατάσταση δοχείων μελανιού” στη σελίδα 19).
		Το δοχείο μελανιού δεν έχει τοποθετηθεί ή δεν έχει τοποθετηθεί σωστά.	Τοποθετήστε τα δοχεία μελανιού σωστά (➔ “Αντικατάσταση δοχείων μελανιού” στη σελίδα 19).
		Δεν έχει τοποθετηθεί χαρτί στον τροφοδότη φύλλων.	Τοποθετήστε χαρτί στον τροφοδότη φύλλων. Στη συνέχεια, πατήστε Start (Έναρξη) για να συνεχίσετε ή Stop/Clear (Διακοπή/Διαγραφή) για ακύρωση (➔ “Τοποθέτηση χαρτιού” στη σελίδα 6).
		Υπάρχει εμπλοκή χαρτιού.	Απομακρύνετε το χαρτί που έχει εμπλακεί, και, στη συνέχεια, πατήστε Start (Έναρξη) (➔ “Προβλήματα κατά την τροφοδοσία χαρτιού” στη σελίδα 27).
		Το φύλλο ευρετηρίου δεν αναγνωρίστηκε διότι δεν έχει τοποθετηθεί σωστά.	Τοποθετήστε σωστά το φύλλο ευρετηρίου στη γυάλινη επιφάνεια εγγράφων, ευθυγραμμίζοντας το άνω μέρος του φύλλου με το αριστερό άκρο της γυάλινης επιφάνειας. Στη συνέχεια, πατήστε Start (Έναρξη) για να συνεχίσετε ή Stop/Clear (Διακοπή/Διαγραφή) για ακύρωση. Το φύλλο ευρετηρίου δεν εκτυπώθηκε σωστά. Εκτυπώστε το φύλλο ευρετηρίου, σημαδέψτε το και προσπαθήστε ξανά (➔ “Επιλογή και εκτύπωση φωτογραφιών από φύλλο ευρετηρίου” στη σελίδα 16).
		Το φύλλο ευρετηρίου έχει σημανθεί σωστά.	Αφαιρέστε το φύλλο ευρετηρίου, σημαδέψτε το και προσπαθήστε ξανά (➔ “2. Επιλογή φωτογραφιών από το φύλλο ευρετηρίου” στη σελίδα 17).
		Το φύλλο ευρετηρίου δεν αντιστοιχεί στις φωτογραφίες που περιέχονται στην κάρτα μνήμης.	Αφαιρέστε την κάρτα μνήμης και εισάγετε την κάρτα που χρησιμοποιείτε για να εκτυπώσετε το φύλλο ευρετηρίου – ή τοποθετήστε το σωστό φύλλο ευρετηρίου στη γυάλινη επιφάνεια εγγράφων. Στη συνέχεια, πατήστε Start (Έναρξη) για να συνεχίσετε ή Stop/Clear (Διακοπή/Διαγραφή) για ακύρωση.

Οθόνη LCD		Αίτιο	Λύση
Εικονίδιο	Κείμενο		
	Placement error.	Παρουσιάστηκε σφάλμα κατά την προκαταρκτική διαδικασία σάρωσης.	Ελέγξτε εάν η φωτογραφία έχει τοποθετηθεί σωστά και προσπαθήστε ξανά (➔ “Τοποθέτηση των πρωτοτύπων στη γυάλινη επιφάνεια εγγράφων” στη σελίδα 8).
	Not enough ink to perform head cleaning.	Δεν υπάρχει αρκετό μελάνι για την εκτέλεση καθαρισμού κεφαλής.	Αντικαταστήστε με καινούρια δοχεία μελανιού (➔ “Αντικατάσταση δοχείων μελανιού” στη σελίδα 19).
	Please contact Epson.	Υπάρχει πρόβλημα στο προϊόν.	Απενεργοποιήστε το προϊόν και ενεργοποιήστε το ξανά. Εάν το μήνυμα σφάλματος εξακολουθεί να εμφανίζεται, επικοινωνήστε με τον αντιπρόσωπο (➔ “Επικοινωνία με την Υποστήριξη Πελατών” στη σελίδα 29).
	Service required. Please contact Epson.	Το δοχείο απόρριψης μελανιού του προϊόντος έχει γεμίσει.	Επικοινωνήστε με τον αντιπρόσωπο για την αντικατάστασή του (➔ “Επικοινωνία με την Υποστήριξη Πελατών” στη σελίδα 29).
	Service required. Please contact Epson.		
	No photo data in memory card.	Η κάρτα μνήμης δεν περιέχει έγκυρες φωτογραφίες.	Αφαιρέστε την κάρτα μνήμης (➔ “Χειρισμός κάρτας μνήμης” στη σελίδα 12).
	Memory card error. Please reinsert the card.	Σφάλμα κάρτας μνήμης.	Αφαιρέστε την κάρτα μνήμης (➔ “Χειρισμός κάρτας μνήμης” στη σελίδα 12).
	Cannot recognize camera. Check connection.	Η συνδεδεμένη φωτογραφική μηχανή δεν αναγνωρίζεται.	Ελέγξτε τη σύνδεση και προσπαθήστε ξανά (➔ “Εκτύπωση από ψηφιακή φωτογραφική μηχανή” στη σελίδα 18).
	Adjust the paper thickness lever.	Ο μοχλός πάχους του χαρτιού έχει ρυθμιστεί σε λάθος θέση.	Φέρτε το μοχλό πάχους του χαρτιού στη σωστή θέση και προσπαθήστε ξανά. Εάν εκτυπώνετε σε χαρτί, μετακινήστε το μοχλό στη θέση  . Εάν εκτυπώνετε σε φακέλους, μετακινήστε το μοχλό στη θέση  .
	Insert a memory card.	Δεν έχει εισαχθεί κάρτα μνήμης.	Εισαγάγετε μια έγκυρη κάρτα μνήμης και δοκιμάστε ξανά (➔ “Χειρισμός κάρτας μνήμης” στη σελίδα 12).

Προβλήματα και λύσεις

Εάν αντιμετωπίζετε πρόβλημα με το προϊόν, ελέγξτε τις παρακάτω λύσεις.

Προβλήματα κατά τη ρύθμιση

Το προϊόν κάνει θόρυβο όταν το θέτετε σε λειτουργία.

- Βεβαιωθείτε ότι η προστατευτική ταινία δεν παρεμποδίζει την κεφαλή εκτύπωσης. Αφού ανοίξετε την ασφάλεια της κεφαλής εκτύπωσης, θέστε το μηχανήμα εκτός λειτουργίας, περιμένετε ένα λεπτό και ενεργοποιήστε το ξανά.

Το προϊόν κάνει θόρυβο μετά την τοποθέτηση δοχείων μελανιού.

- Όταν τοποθετείτε δοχεία μελανιού, το σύστημα μεταφοράς μελανιού πρέπει να γεμίσει. Περιμένετε έως ότου ολοκληρωθεί η διαδικασία γεμίσματος και, στη συνέχεια, απενεργοποιήστε το προϊόν. Εάν το απενεργοποιήσετε νωρίτερα, την επόμενη φορά που θα το θέσετε σε λειτουργία θα καταναλωθεί επιπλέον ποσότητα μελανιού.
- Βεβαιωθείτε ότι τα δοχεία μελανιού έχουν τοποθετηθεί σωστά και ότι δεν έχουν παραμείνει προστατευτικά υλικά στο εσωτερικό του προϊόντος. Ανοίξτε το κάλυμμα του δοχείου και πιέστε το δοχείο προς τα κάτω μέχρι να ασφαλίσει στη θέση του. Απενεργοποιήστε, περιμένετε για λίγο και ενεργοποιήστε ξανά.

Μετά την ολοκλήρωση της εγκατάστασης του λογισμικού, δεν εμφανίστηκε στην οθόνη μήνυμα για επανεκκίνηση του υπολογιστή.

- Το λογισμικό δεν έχει εγκατασταθεί σωστά. Εξάγετε και εισάγετε το CD-ROM και, στη συνέχεια, εγκαταστήστε εκ νέου το λογισμικό.

Προβλήματα κατά την εκτύπωση και τη δημιουργία αντιγράφων

Ακούγεται ο ήχος της εκτύπωσης, αλλά δεν πραγματοποιείται εκτύπωση.

- Ενδέχεται να απαιτείται καθαρισμός των ακροφυσίων της κεφαλής εκτύπωσης (➔ “Έλεγχος της κεφαλής εκτύπωσης” στη σελίδα 22).
- Βεβαιωθείτε ότι το προϊόν βρίσκεται σε οριζόντια και σταθερή επιφάνεια.

Τα περιθώρια δεν είναι σωστά.

- Βεβαιωθείτε ότι το πρωτότυπο έχει τοποθετηθεί στην άνω αριστερή γωνία της γυάλινης επιφάνειας εγγράφων.
- Εάν τα άκρα του αντιγράφου δεν χωράνε, απομακρύνετε ελαφρώς το πρωτότυπο από τη γωνία.
- Φροντίστε ώστε οι ρυθμίσεις του μεγέθους χαρτιού να αντιστοιχούν στον τύπο χαρτιού που έχετε τοποθετήσει.
- Βεβαιωθείτε ότι το χαρτί έχει τοποθετηθεί στα δεξιά με τη στενή πλευρά πρώτα και με τον οδηγό αριστερού άκρου να ακουμπάει στο χαρτί (➔ “Τοποθέτηση χαρτιού” στη σελίδα 6).

- Μην τοποθετείτε χαρτί ψηλότερα από το βέλος ≡ που βρίσκεται στο εσωτερικό του οδηγού αριστερού άκρου (➔ “Τοποθέτηση χαρτιού” στη σελίδα 6).

Οι σελίδες εκτυπώνονται λευκές.

- Φροντίστε ώστε οι ρυθμίσεις του μεγέθους χαρτιού να αντιστοιχούν στον τύπο χαρτιού που έχετε τοποθετήσει.
- Ενδέχεται να απαιτείται καθαρισμός των ακροφυσίων της κεφαλής εκτύπωσης (➔ “Καθαρισμός της κεφαλής εκτύπωσης” στη σελίδα 22).

Προβλήματα κατά την τροφοδοσία χαρτιού

Η τροφοδοσία του χαρτιού δεν γίνεται σωστά ή παρουσιάζεται εμπλοκή του χαρτιού.

- Εάν δεν πραγματοποιείται τροφοδοσία χαρτιού, αφαιρέστε το χαρτί από τον τροφοδότη. Ξεφυλλίστε τη στοιβιά του χαρτιού, τοποθετήστε ξανά το χαρτί στο δεξί άκρο και σπρώξτε τον οδηγό αριστερού άκρου προς το χαρτί (όχι όμως πολύ σφιχτά). Βεβαιωθείτε ότι το χαρτί δεν βρίσκεται μπροστά από το προστατευτικό του τροφοδότη.
- Μην τοποθετείτε χαρτί ψηλότερα από το βέλος ≡ που βρίσκεται στο εσωτερικό του οδηγού αριστερού άκρου (➔ “Τοποθέτηση χαρτιού” στη σελίδα 6).

- Εάν παρουσιαστεί εμπλοκή χαρτιού, στην οθόνη LCD εμφανίζεται σχετικό εικονίδιο ή μήνυμα. Ακολουθήστε την παρακάτω διαδικασία για να απομακρύνετε το χαρτί που έχει εμπλακεί:

1. Πατήστε το κουμπί **Start** (Έναρξη) για να αφαιρέσετε το χαρτί που έχει εμπλακεί μέσα στη συσκευή. Εάν το χαρτί που έχει εμπλακεί δεν εξέλθει, προχωρήστε στο επόμενο βήμα.
2. Εάν το χαρτί έχει εμπλακεί κοντά στον τροφοδότη φύλλων ή στο συρτάρι εξόδου, τραβήξτε το απαλά και πατήστε το κουμπί **Start** (Έναρξη).

Εάν το χαρτί έχει εμπλακεί στο εσωτερικό του προϊόντος, πατήστε το κουμπί **On** για να το απενεργοποιήσετε. Ανοίξτε τη μονάδα σάρωσης και αφαιρέστε το χαρτί, καθώς και τυχόν κομμάτια χαρτιού που έχουν κοπεί. Μην τραβήξετε προς τα κάτω, διότι υπάρχει κίνδυνος να προκληθεί βλάβη στον τροφοδότη φύλλων. Κλείστε τη μονάδα σάρωσης και, στη συνέχεια, ενεργοποιήστε ξανά το προϊόν.

- Εάν παρουσιάζονται συχνά εμπλοκές χαρτιού, βεβαιωθείτε ότι ο οδηγός αριστερού άκρου δεν πιέζει πολύ το χαρτί. Δοκιμάστε να τοποθετήσετε λιγότερα φύλλα χαρτιού.

Προβλήματα ποιότητας εκτύπωσης



Εμφανίζονται λωρίδες (φωτεινές γραμμές) στις εκτυπώσεις ή στα αντίγραφα.



- Καθαρίστε την κεφαλή εκτύπωσης (➔ “Έλεγχος της κεφαλής εκτύπωσης” στη σελίδα 22).
- Βεβαιωθείτε ότι έχετε επιλέξει το σωστό τύπο χαρτιού (➔ “Επιλογή χαρτιού” στη σελίδα 6).
- Βεβαιωθείτε ότι η εκτυπώσιμη επιφάνεια (πιο λευκή ή πιο γυαλιστερή) βρίσκεται προς τα πάνω.
- Ενδέχεται να χρειάζεται αντικατάσταση των δοχείων μελανιού (➔ “Αφαίρεση και τοποθέτηση δοχείων μελανιού” στη σελίδα 20).
- Ευθυγραμμίστε την κεφαλή εκτύπωσης (➔ “Ευθυγράμμιση της κεφαλής εκτύπωσης” στη σελίδα 23).
- Καθαρίστε τη γυάλινη επιφάνεια εγγράφων (➔ “Καθαρισμός του προϊόντος” στη σελίδα 23).

Η εκτύπωση είναι θολή ή έχει μουντζούρες.



- Βεβαιωθείτε ότι το έγγραφο είναι τοποθετημένο επίπεδα πάνω στη γυάλινη επιφάνεια εγγράφων. Εάν μόνο ένα μέρος της εικόνας εμφανίζεται θολό, τότε μπορεί το πρωτότυπό σας να έχει τσαλακωθεί ή διπλωθεί.
- Βεβαιωθείτε ότι το προϊόν δεν βρίσκεται υπό κλίση και δεν είναι τοποθετημένο σε ανομοιόμορφη επιφάνεια.
- Βεβαιωθείτε ότι το χαρτί δεν είναι υγρό ή τσαλακωμένο και ότι δεν έχει τοποθετηθεί προς τα κάτω (η πιο λευκή ή πιο γυαλιστερή πλευρά εκτυπώσιμη πλευρά θα πρέπει να είναι στραμμένη προς τα πάνω). Τοποθετήστε καινούριο χαρτί με την επιφάνεια προς τα πάνω.
- Χρησιμοποιήστε ένα φύλλο στηρίγματος για το ειδικό χαρτί ή δοκιμάστε να τοποθετήσετε ένα φύλλο κάθε φορά.
- Τοποθετείτε τα φύλλα χαρτιού ένα προς ένα. Αφαιρέστε τα φύλλα από το συρτάρι εξόδου ώστε να μην μαζεύονται πολλά ταυτοχρόνως.
- Ευθυγραμμίστε την κεφαλή εκτύπωσης (➔ “Ευθυγράμμιση της κεφαλής εκτύπωσης” στη σελίδα 23).
- Δημιουργήστε μερικά αντίγραφα χωρίς να τοποθετήσετε κάποιο έγγραφο στη γυάλινη επιφάνεια εγγράφων.
- Χρησιμοποιείτε μόνο το χαρτί που συστήνεται από την Epson καθώς και γνήσια δοχεία μελανιών Epson.
- Φέρτε το μοχλό πάχους του χαρτιού στη θέση  που είναι κατάλληλη για τους περισσότερους τύπους χαρτιού. Εάν εκτυπώνετε σε φακέλους, φέρτε το μοχλό στη θέση .
- Καθαρίστε τη γυάλινη επιφάνεια εγγράφων (➔ “Καθαρισμός του προϊόντος” στη σελίδα 23).

Η εκτυπωμένη εικόνα είναι ξεθωριασμένη ή παρουσιάζει κενά.

- Καθαρίστε την κεφαλή εκτύπωσης (➔ “Καθαρισμός της κεφαλής εκτύπωσης” στη σελίδα 22).
- Εάν παρατηρήσετε κατακόρυφες γραμμές με προεξοχές, ενδέχεται να χρειάζεται να ευθυγραμμίσετε την κεφαλή εκτύπωσης (➔ “Ευθυγράμμιση της κεφαλής εκτύπωσης” στη σελίδα 23).
- Τα δοχεία μελανιού μπορεί να είναι παλιά ή η στάθμη του μελανιού χαμηλή. Αντικαταστήστε με καινούρια δοχεία μελανιού (➔ “Αντικατάσταση δοχείων μελανιού” στη σελίδα 19).
- Βεβαιωθείτε ότι έχετε επιλέξει το σωστό τύπο χαρτιού (➔ “Επιλογή χαρτιού” στη σελίδα 6).
- Βεβαιωθείτε ότι το χαρτί είναι σε καλή κατάσταση, ότι δεν είναι παλιό ή τσαλακωμένο και ότι η εκτυπώσιμη επιφάνεια δεν είναι στραμμένη προς τα κάτω. Διαφορετικά, τοποθετήστε καινούριο χαρτί με την πιο λευκή ή πιο γυαλιστερή επιφάνεια προς τα πάνω.

Η εκτυπωμένη εικόνα περιέχει λεπτές κουκίδες.

- Εάν εκτυπώνετε μια φωτογραφία ή δημιουργείτε αντίγραφα της φωτογραφίας, βεβαιωθείτε ότι δεν την έχετε μεγεθύνει υπερβολικά. Δοκιμάστε να την εκτυπώσετε σε μικρότερο μέγεθος.
- Ευθυγραμμίστε την κεφαλή εκτύπωσης (➔ “Ευθυγράμμιση της κεφαλής εκτύπωσης” στη σελίδα 23).

Παρατηρείτε ότι τα χρώματα δεν είναι σωστά ή ότι κάποια χρώματα λείπουν.

- Καθαρίστε την κεφαλή εκτύπωσης (➔ “Καθαρισμός της κεφαλής εκτύπωσης” στη σελίδα 22).
- Τα δοχεία μελανιού μπορεί να είναι παλιά ή η στάθμη του μελανιού χαμηλή. Αντικαταστήστε με καινούρια δοχεία μελανιού (➔ “Αντικατάσταση δοχείων μελανιού” στη σελίδα 19).
- Βεβαιωθείτε ότι έχετε τοποθετήσει το σωστό χαρτί και ότι έχετε επιλέξει την κατάλληλη ρύθμιση στον πίνακα ελέγχου.

Το μέγεθος ή η θέση της εικόνας δεν είναι σωστά.

- Βεβαιωθείτε ότι έχετε τοποθετήσει το σωστό χαρτί και ότι έχετε επιλέξει την κατάλληλη ρύθμιση στον πίνακα ελέγχου.
- Βεβαιωθείτε ότι το πρωτότυπο είναι τοποθετημένο στη σωστή θέση επάνω στη γυάλινη επιφάνεια εγγράφων (➔ “Τοποθέτηση των πρωτοτύπων στη γυάλινη επιφάνεια εγγράφων” στη σελίδα 8).
- Καθαρίστε τη γυάλινη επιφάνεια εγγράφων (➔ “Καθαρισμός του προϊόντος” στη σελίδα 23).

Άλλα προβλήματα

Όταν απενεργοποιείτε το προϊόν, ενδέχεται στο εσωτερικό του να παραμένει αναμμένη μια κόκκινη λυχνία.

- Η λυχνία παραμένει αναμμένη για 15 λεπτά το μέγιστο και, στη συνέχεια, σβήνει αυτόματα. Δεν πρόκειται για δυσλειτουργία.

Επικοινωνία με την Υποστήριξη Πελατών

Περιφερειακά τμήματα εξυπηρέτησης πελατών

Εάν το προϊόν Epson που αγοράσατε δεν λειτουργεί σωστά και δεν μπορείτε να λύσετε το πρόβλημα χρησιμοποιώντας τις οδηγίες της ενότητας αντιμετώπισης προβλημάτων στο εγχειρίδιο του προϊόντος, απευθυνθείτε στην υπηρεσία εξυπηρέτησης πελατών. Εάν η υπηρεσία υποστήριξης πελατών της περιοχής σας δεν αναγράφεται παρακάτω, επικοινωνήστε με τον αντιπρόσωπο από τον οποίο αγοράσατε το προϊόν.

Η υπηρεσία υποστήριξης πελατών θα σας βοηθήσει πολύ γρηγορότερα εάν παρέχετε τις ακόλουθες πληροφορίες:

- Σειριακός αριθμός προϊόντος (Η ετικέτα του σειριακού αριθμού βρίσκεται συνήθως στο πίσω μέρος του προϊόντος).
- Μοντέλο προϊόντος
- Έκδοση λογισμικού προϊόντος (Κάντε κλικ στο **About** (Πληροφορίες), **Version Info** (Πληροφορίες έκδοσης) ή σε ανάλογο κουμπί στο λογισμικό του προϊόντος).
- Μάρκα και μοντέλο του υπολογιστή σας
- Όνομα και έκδοση του λειτουργικού συστήματος του υπολογιστή.
- Ονόματα και εκδόσεις των εφαρμογών λογισμικού που χρησιμοποιείτε συνήθως με το προϊόν

Σημείωση:

Για περισσότερες πληροφορίες σχετικά με την επικοινωνία με την υποστήριξη πελατών, ανατρέξτε στις ηλεκτρονικές Οδηγίες χρήστη.

Ευρώπη	
URL	http://www.epson.com Επιλέξτε το τμήμα Υποστήριξης της τοπικής ιστοσελίδας της EPSON για τα τελευταία προγράμματα οδήγησης, συχνές ερωτήσεις, εγχειρίδια και άλλα στοιχεία λήψης.
Ελέγξτε το πανευρωπαϊκό έγγραφο εγγύησης για πληροφορίες σχετικά με τον τρόπο επικοινωνίας με το τμήμα υποστήριξης πελατών της EPSON.	
Αυστραλία	
URL	http://www.epson.com.au
Τηλέφωνο	1 300 361 054
Φαξ	(02) 8899 3789
Σιγκαπούρη	
URL	http://www.epson.com.sg
Τηλέφωνο	(65) 6586 3111

Ταϊλάνδη	
URL	http://www.epson.co.th
Τηλέφωνο	(66) 2-670-0333
Βιετνάμ	
Τηλέφωνο	84-8-823-9239
Ινδονησία	
URL	http://www.epson.co.id
Τηλέφωνο/ Φαξ	Τζακάρτα: (62) 21-62301104
	Μπαντούνγκ: (62) 22-7303766
	Σουραμπάγια: (62) 31-5355035/31-5477837
	Μεντάν: (62) 61-4516173
Τηλέφωνο	Γιογκιακάρτα: (62) 274-565478
	Μακασάρ: (62) 411-350147/411-350148
Χονγκ Κονγκ	
URL	http://www.epson.com.hk
Τηλέφωνο	(852) 2827-8911
Φαξ	(852) 2827-4383
Μαλαισία	
URL	http://www.epson.com.my
Τηλέφωνο	603-56288333
Ινδία	
URL	http://www.epson.co.in
Τηλέφωνο	3051 5000
ΦΑΞ	3051 5005/3051 5078
Φιλιππίνες	
URL	http://www.epson.com.ph
Τηλέφωνο	(63) 2-813-6567
Φαξ	(63) 2-813-6545
E-mail	epchelpdesk@epc.epson.com.ph

Λίστα εικονιδίων του πίνακα ελέγχου

Μηνύματα σφάλματος



Οθόνη		Σημασία
Εικονίδιο	Κείμενο	
		Το δοχείο μελανιού έχει αδειάσει. Αλλάξτε τα εξαντλημένα δοχεία μελανιού.
		Το δοχείο μελανιού δεν έχει τοποθετηθεί. Τοποθετήστε το δοχείο μελανιού σωστά.
		Δεν υπάρχει χαρτί. Δεν έχει τοποθετηθεί χαρτί στον τροφοδότη φύλλων.
		Υπάρχει εμπλοκή χαρτιού. Απομακρύνετε το χαρτί που έχει εμπλακεί και, στη συνέχεια, πατήστε Start (Έναρξη).
		Σφάλμα φύλλου ευρετηρίου. Τοποθετήστε σωστά το φύλλο ευρετηρίου.
		Σφάλμα φύλλου ευρετηρίου. Συμπληρώστε σωστά τα κυκλάκια.
		Σφάλμα φύλλου ευρετηρίου. Το φύλλο ευρετηρίου δεν αντιστοιχεί στις φωτογραφίες που περιέχονται στην κάρτα μνήμης. Ελέγξτε την κάρτα μνήμης.
		Σφάλμα κατά τη διαδικασία προετοιμασίας της σάρωσης. Ελέγξτε τη θέση της φωτογραφίας.
		Δεν υπάρχει αρκετό μελάνι για την εκτέλεση καθαρισμού κεφαλής. Αντικαταστήστε με καινούρια δοχεία μελανιού.
		Μηχανικό σφάλμα. Επικοινωνήστε με τον αντιπρόσωπο.
		Το δοχείο απόρριψης μελανιού του προϊόντος έχει γεμίσει. Επικοινωνήστε με τον αντιπρόσωπο.

Μήνυμα προειδοποίησης



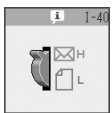
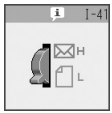
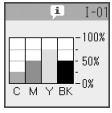
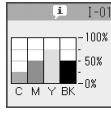

Οθόνη		Σημασία
Εικονίδιο	Κείμενο	
		Το δοχείο απόρριψης μελανιού του προϊόντος έχει γεμίσει. Επικοινωνήστε με τον αντιπρόσωπο.
		Δεν υπάρχουν δεδομένα για φωτογραφίες στην κάρτα μνήμης. Ελέγξτε τα δεδομένα στην κάρτα μνήμης.
		Σφάλμα κάρτας μνήμης. Ελέγξτε την κάρτα μνήμης.
		Η φωτογραφική μηχανή δεν αναγνωρίζεται. Ελέγξτε τη σύνδεση.
		Εσφαλμένη θέση του μοχλού πάχους του χαρτιού. Τοποθετήστε σωστά το μοχλό πάχους του χαρτιού.

Πληροφορίες

Οθόνη		Σημασία
Εικονίδιο	Κείμενο	
		Εισάγετε μια κάρτα μνήμης.
		Έχει συνδεθεί φωτογραφική μηχανή με PictBridge.
		Έχει συνδεθεί φωτογραφική μηχανή με USB DIRECT-PRINT.

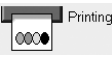

Οθόνη		Σημασία
Εικονίδιο	Κείμενο	
	Paper thickness lever was moved.	Η θέση του μοχλού πάχους του χαρτιού έχει αλλάξει.
	Paper thickness lever was moved.	
		Κατάσταση δοχείων μελανιού
	Printing or scanning from the PC...	Έχει συνδεθεί ηλεκτρονικός υπολογιστής.

Συνήθη προβλήματα





Οθόνη		Σημασία
Εικονίδιο	Κείμενο	
		Ένδειξη χαμηλής στάθμης μελανιού.
		Ένδειξη χαμηλής στάθμης μελανιού (κατά την εκτύπωση).
	Color Printing	Δημιουργία αντιγράφου/εκτύπωση έγχρωμου αντιγράφου.

Λειτουργία δημιουργίας αντιγράφων

Οθόνη		Σημασία
Εικονίδιο	Κείμενο	
	Copies	Αντίγραφα.
	Color	Δημιουργία έγχρωμων αντιγράφων.
	B&W	Δημιουργία ασπρόμαυρων αντιγράφων

Οθόνη		Σημασία
Εικονίδιο	Κείμενο	
	B&W Printing	Δημιουργία αντιγράφου/εκτύπωση ασπρόμαυρου αντιγράφου.
		Εφαρμογή στη σελίδα.













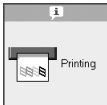

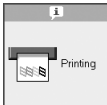

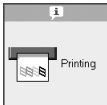

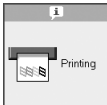

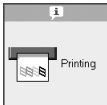

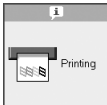

Λειτουργία κάρτας μνήμης









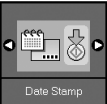

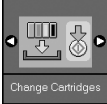
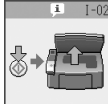
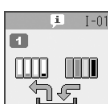
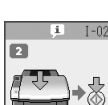

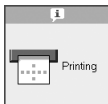

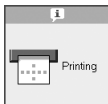

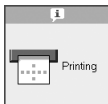
Οθόνη		Σημασία
Εικονίδιο	Κείμενο	
		Εκτύπωση όλων.
	Print Index Sheet	Εκτύπωση φύλλου ευρετηρίου.
	Print from Index Sheet	Εκτύπωση από φύλλο ευρετηρίου. Τοποθετήστε το φύλλο ευρετηρίου και, στη συνέχεια, πατήστε το κουμπί Start (Έναρξη).
	DPOF File Found	Βρέθηκαν δεδομένα DPOF.

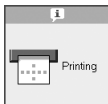
Λειτουργία φωτογραφίας

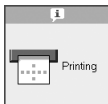
Οθόνη		Σημασία
Εικονίδιο	Κείμενο	
	Restoration On	Ενεργοποίηση αποκατάστασης.
	Restoration Off	Απενεργοποίηση αποκατάστασης.

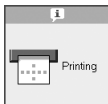
Λειτουργία Ρύθμισης/Βοηθητικών προγραμμάτων

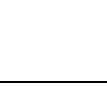
Οθόνη	Σημασία												
	<p>Ελέγξτε την κατάσταση του δοχείου μελανιού.</p> <p>Μπορείτε να ελέγξετε την κατάσταση του δοχείου μελανιού.</p> <p>Πατήστε το κουμπί Start (Έναρξη) για να εισέλθετε σε αυτή τη λειτουργία.</p>												
	<p>Ελέγξτε τα ακροφύσια μελανιού.</p> <p>Μπορείτε να εκτυπώσετε ένα μοτίβο ελέγχου των ακροφυσίων.</p> <p>Πατήστε το κουμπί Start (Έναρξη) για να εισέλθετε σε αυτή τη λειτουργία.</p>												
	<table border="1"> <tr> <td>Εικονίδιο </td> <td>Κείμενο </td> <td rowspan="2">Εκτύπωση μοτίβου ελέγχου των ακροφυσίων.</td> </tr> <tr> <td></td> <td></td> </tr> </table>	Εικονίδιο 	Κείμενο 	Εκτύπωση μοτίβου ελέγχου των ακροφυσίων.									
Εικονίδιο 	Κείμενο 	Εκτύπωση μοτίβου ελέγχου των ακροφυσίων.											
													
	<p>Καθαρίστε την κεφαλή εκτύπωσης.</p> <p>Μπορείτε να καθαρίσετε την κεφαλή εκτύπωσης.</p> <p>Πατήστε το κουμπί Start (Έναρξη) για να εισέλθετε σε αυτή τη λειτουργία.</p>												
	<p>Ποιότητα αντιγράφου</p> <p>Μπορείτε να ελέγξετε την ποιότητα του αντιγράφου.</p> <p>Πατήστε το κουμπί Start (Έναρξη) για να εισέλθετε σε αυτή τη λειτουργία.</p>												
	<table border="1"> <tr> <td>Εικονίδιο</td> <td>Κείμενο</td> <td>Ποιότητα</td> </tr> <tr> <td></td> <td>Normal</td> <td>Κανονική</td> </tr> <tr> <td></td> <td>Draft</td> <td>Πρόχειρη</td> </tr> <tr> <td></td> <td>Photo</td> <td>Φωτογραφία</td> </tr> </table>	Εικονίδιο	Κείμενο	Ποιότητα		Normal	Κανονική		Draft	Πρόχειρη		Photo	Φωτογραφία
Εικονίδιο	Κείμενο	Ποιότητα											
	Normal	Κανονική											
	Draft	Πρόχειρη											
	Photo	Φωτογραφία											
	<p>Ημερομηνία</p> <p>Μπορείτε να εκτυπώσετε την ημερομηνία στη φωτογραφία σας.</p> <p>Πατήστε το κουμπί Start (Έναρξη) για να εισέλθετε σε αυτή τη λειτουργία.</p>												
	<table border="1"> <tr> <td>No Date</td> <td>Χωρίς ημερομηνία</td> </tr> <tr> <td>yyyy.mm.dd</td> <td>2006.06.16</td> </tr> <tr> <td>mmm.dd.yyyy</td> <td>Jan.16.2006</td> </tr> <tr> <td>dd.mmm.yyyy</td> <td>16.Jan.2006</td> </tr> </table>	No Date	Χωρίς ημερομηνία	yyyy.mm.dd	2006.06.16	mmm.dd.yyyy	Jan.16.2006	dd.mmm.yyyy	16.Jan.2006				
No Date	Χωρίς ημερομηνία												
yyyy.mm.dd	2006.06.16												
mmm.dd.yyyy	Jan.16.2006												
dd.mmm.yyyy	16.Jan.2006												

Οθόνη	Σημασία					
	<p>Αλλάξτε δοχεία.</p> <p>Μπορείτε να αλλάξετε τα δοχεία μελανιού.</p> <p>Πατήστε το κουμπί Start (Έναρξη) για να εισέλθετε σε αυτή τη λειτουργία.</p>					
	Πατήστε το κουμπί Start (Έναρξη) και, στη συνέχεια, ανοίξτε τη μονάδα σάρωσης.					
	Αλλάξτε δοχεία μελανιού.					
	Κλείστε τη μονάδα σάρωσης και, στη συνέχεια, πατήστε το κουμπί Start (Έναρξη).					
	<p>Ευθυγραμμίστε την κεφαλή εκτύπωσης.</p> <p>Μπορείτε να ευθυγραμμίσετε την κεφαλή εκτύπωσης.</p> <p>Πατήστε το κουμπί Start (Έναρξη) για να εισέλθετε σε αυτή τη λειτουργία.</p>					
	<table border="1"> <tr> <td>Εικονίδιο </td> <td>Κείμενο </td> <td rowspan="2">Μοτίβο ρύθμισης ευθυγράμμισης της κεφαλής εκτύπωσης.</td> </tr> <tr> <td></td> <td></td> </tr> </table>	Εικονίδιο 	Κείμενο 	Μοτίβο ρύθμισης ευθυγράμμισης της κεφαλής εκτύπωσης.		
Εικονίδιο 	Κείμενο 	Μοτίβο ρύθμισης ευθυγράμμισης της κεφαλής εκτύπωσης.				
						
	<p>Ρυθμίστε την ευθυγράμμιση της κεφαλής.</p>					
	<p>Αλλάξτε την αντίθεση της οθόνης LCD.</p> <p>Μπορείτε να αλλάξετε την αντίθεση της οθόνης LCD.</p> <p>Πατήστε το κουμπί Start (Έναρξη) για να εισέλθετε σε αυτή τη λειτουργία.</p>					
	<p>Οθόνη</p> <p>Μπορείτε να επιλέξετε τις ρυθμίσεις της οθόνης.</p> <p>Πατήστε το κουμπί Start (Έναρξη) για να εισέλθετε σε αυτή τη λειτουργία.</p>					
	<table border="1"> <tr> <td>Pictographic</td> <td>Στην οθόνη LCD εμφανίζονται μόνο εικονίδια.</td> </tr> <tr> <td>English</td> <td>Στην οθόνη LCD εμφανίζονται εικονίδια και κείμενο.</td> </tr> </table>	Pictographic	Στην οθόνη LCD εμφανίζονται μόνο εικονίδια.	English	Στην οθόνη LCD εμφανίζονται εικονίδια και κείμενο.	
Pictographic	Στην οθόνη LCD εμφανίζονται μόνο εικονίδια.					
English	Στην οθόνη LCD εμφανίζονται εικονίδια και κείμενο.					

EPSON

EXCEED YOUR VISION



MEMORY STICK PRO™



Αγορά δοχείων μελανιού

Όνομα προϊόντος	Black (Μαύρο)	Cyan (Κυανό)	Magenta (Ματζέντα)	Yellow (Κίτρινο)
σειρά DX6000	T0711	T0712	T0713	T0714
σειρά CX5900	T0731	T0732	T0733	T0734