

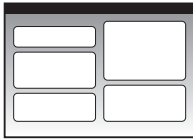
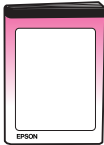

Brukerhåndbok

– for bruk uten datamaskin –

	Innføring	
	Viktige sikkerhetsinstruksjoner.....	1
	Merknad om opphavsrett.....	2
	Informasjon om kontrollpanel.....	2
	Veiledning til deler samt funksjoner på kontrollpanelet	
	Deler	3
	Funksjoner på kontrollpanel.....	4
	Håndtere papir	
	Velge papir.....	6
	Legge i papir	6
	Kopiering	
	Plassere originaler på glassplaten.....	8
	Kopiere dokumenter.....	8
	Kopiere fotografier.....	10
	Skrive ut fra minnekort	
	Håndtere minnekort.....	12
	Skrive ut fotografier.....	14
	Velge og skrive ut fotografier ved hjelp av oversiktsark.....	16
	Skrive ut fra digitalkamera	
	Krav til digitalkamera.....	18
	Koble til og skrive ut	18
	Vedlikehold	
	Skifte ut blekkpatroner.....	19
	Kontrollere og rengjøre skriverhodet	22
	Justere skriverhodet	23
	Rengjøre dette produktet	23
	Transportere dette produktet	24
	Løse problemer	
	Feilmeldinger	25
	Problemer og løsninger	27
	Kontakte kundestøtte.....	29
	Oversikt over ikoner på panelet.....	30

Her finner du informasjon

Håndbøker i papirformat	
	Start her <p>Sørg for å lese dette arket først. Dette arket beskriver hvordan du setter opp produktet og installerer programvaren. Det inneholder dessuten instruksjoner om hvordan du legger i papir og plasserer originaler.</p>
(Denne håndboken) 	Brukerhåndbok - for bruk uten datamaskin - <p>Denne håndboken inneholder informasjon om hvordan du bruker produktet uten å koble det til datamaskinen, for eksempel instruksjoner om kopiering og utskrift fra et minnekort.</p> <p>Hvis du har problemer med å bruke produktet, kan du lese kapitlet Løse problemer i denne håndboken.</p>
Elektroniske håndbøker	
	Brukerhåndbok <p>Denne håndboken inneholder instruksjoner om utskrift og skanning fra datamaskinen samt informasjon om programvaren.</p> <p>Denne håndboken finnes på CD-ROMen med programvaren, og blir automatisk installert når du installerer programvaren. Dobbelklikk ikonet på skrivebordet hvis du vil lese i denne håndboken.</p>
	Elektronisk hjelp <p>Elektronisk hjelp er innebygd i hvert enkelt program som finnes på CD-ROMen med programvare. Den gir detaljert informasjon om programmet.</p>

Viktige sikkerhetsinstruksjoner

Før du bruker dette produktet, må du lese og følge disse sikkerhetsinstruksjonene:

- Bruk bare den strømledningen som leveres med produktet. Bruk av annen ledning kan føre til brann eller støt. Ikke bruk ledningen sammen med annet utstyr.
- Kontroller at strømledningen oppfyller alle lokale sikkerhetskrav.
- Bruk bare den typen strømkilde som er angitt på etiketten.
- Plasser produktet nær et strømuttak der strømledningen lett kan kobles fra.
- Ikke la strømledningen bli skadet eller frynset.
- Hvis du bruker en skjøteledning sammen med produktet, må du kontrollere at den totale mengden merkestrøm (ampere) for enhetene som er koblet til skjøteledningen, ikke overskrider tillatt merkestrøm for ledningen. Kontroller også at den totale angitte mengden strøm (ampere) for alle enhetene som er koblet til strømuttaket, ikke overskrider tillatt strømmengde for strømuttaket.
- Unngå steder som er utsatt for raske endringer i temperatur eller fuktighet, støt eller vibrasjoner eller støv.
- La det være nok plass rundt produktet til at ventilasjonen blir tilstrekkelig. Unngå å blokkere eller dekke til åpninger i kabinettet eller å føre inn gjenstander via sporene.
- Produktet må ikke plasseres i nærheten av radiator, varmluftsuttak eller i direkte sollys.
- Plasser produktet på en flat, stabil overflate som er større enn sokkelen i alle retninger. Den vil ikke fungere slik den skal hvis den er skråstilt.
- Kontroller at baksiden av produktet er minst 10 cm fra veggen.
- Skannerenheten må ikke åpnes når du kopierer, skriver ut eller skanner.
- Ikke søl væske på produktet.
- Ikke bruk aerosol-produkter som inneholder brennbare gasser, inne i eller rundt produktet. Dette kan føre til brann.

- Bortsett fra det som er spesifikt forklart i dokumentasjonen, må du ikke utføre service på produktet på egen hånd.
- Under følgende forhold må du koble fra produktet og få utført service hos kvalifisert personell: Hvis strømledningen eller kontakten er skadet, hvis det er kommet inn væske i produktet, hvis produktet har falt i gulvet eller kabinettet er skadet, hvis produktet ikke fungerer normalt eller viser en betydelig endring i ytelse. Du kan bare justere de kontrollene som er dekket av brukerhåndboken.
- Når produktet skal lagres eller transporteres, må du ikke skråstille det, stå på det eller snu det opp-ned, for dette kan føre til at det lekker blekk fra patronene.
- Vær forsiktig så du ikke setter fast fingrene når du lukker skannerenheten.

Sikkerhetsinstruksjoner for blekkpatroner

- Oppbevar blekkpatroner utilgjengelige for barn. Blekket må ikke drikkes.
- Vær forsiktig ved håndtering av brukte blekkpatroner. Det kan være litt blekk igjen rundt blekkforsyningsporten. Hvis du får blekk på huden, må du vaske det av med såpe og vann. Hvis du får blekk i øynene, må du øyeblikkelig skylle med vann. Hvis du fortsatt føler ubehag eller har synsforstyrrelser, må du øyeblikkelig oppsøke lege.
- Ikke stikk hånden inn i produktet eller berør patronene under utskrift.
- Installer en ny blekkpatron straks du har fjernet en oppbrukt patron. Hvis du lar være å installere nye patroner, kan skriverhodet tørke slik at produktet ikke kan skrive ut.
- Hvis du tar ut en blekkpatron for å bruke den senere, må du beskytte blekkforsyningsområdet mot støv og skitt, og oppbevare den i samme miljø som produktet. Vær oppmerksom på at det er en ventil i blekkforsyningsporten, slik at det ikke er nødvendig med deksler eller plugger. Pass likevel på at blekket ikke setter flekker på gjenstander som patronen kommer i kontakt med. Ikke rør blekkpatronen, blekkforsyningsporten eller området rundt.

Advarsler, forsiktighetsregler og merknader

Følg disse retningslinjene når du leser instruksjonene:

⚠ Advarsel:

Advarsler må følges nøye for å unngå personskade.

⚠ Forsiktig:

Forsiktighetsregler må overholdes for å unngå skade på utstyret.

Obs!

Merknader inneholder viktig informasjon om produktet.

Tips:

Tips gir råd om hvordan du bruker produktet.

Merknad om opphavsrett

Ingen deler av denne publikasjonen kan reproduseres, lagres i et gjenfinningssystem eller overføres i noen form eller på noen måte, det være seg elektronisk, mekanisk, ved fotokopiering, innspilling eller annet, uten skriftlig forhåndstillatelse fra Seiko Epson Corporation. Informasjonen i denne publikasjonen er bare beregnet på bruk med dette produktet. Epson er ikke ansvarlig for noen form for bruk av denne informasjonen angående andre skrivere.

Verken Seiko Epson Corporation eller deres partnere skal stilles til ansvar overfor kjøperen av dette produktet eller overfor tredjepart for skader, tap, kostnader eller utgifter som kjøper eller tredjepart pådrar seg på grunn av ulykke, feilbruk eller misbruk av dette produktet eller uautoriserte endringer, reparasjoner eller ombygginger av dette produktet, eller (unntatt i USA) fordi Seiko Epson Corporations instruksjoner om drift og vedlikehold ikke er overholdt.

Seiko Epson Corporation kan ikke holdes ansvarlig for skader eller problemer som oppstår ved bruk av noe tilleggsutstyr eller noen forbruksprodukter andre enn dem som Seiko Epson Corporation har angitt som originale Epson-produkter eller Epson-godkjente produkter.

Seiko Epson Corporation skal ikke stilles til ansvar for skader grunnet elektromagnetiske forstyrrelser som oppstår på grunn av bruk av andre grensesnittkabler enn dem som er angitt som Epson-godkjente produkter av Seiko Epson Corporation.

EPSON® er et registrert varemerke og EPSON STYLUS™ og Exceed Your Vision er varemerker for Seiko Epson Corporation.

USB DIRECT-PRINT™ og USB DIRECT-PRINT-logoen er varemerker for Seiko Epson Corporation. Copyright © 2002 Seiko Epson Corporation. Med enerett.

DPOF™ er et varemerke for CANON INC., Eastman Kodak Company, Fuji Photo Film Co., Ltd. og Matsushita Electric Industrial Co., Ltd.

SDHC™ er et varemerke.

Memory Stick, Memory Stick Duo, Memory Stick PRO og Memory Stick PRO Duo er varemerker for Sony Corporation.

xD-Picture Card™ er et varemerke for Fuji Photo Film Co., Ltd.

Generell merknad: Andre produktnavn som brukes i denne publikasjonen, brukes bare i identifikasjonsøyemed, og kan være varemerker for sine respektive eiere. Epson fraskriver seg alle rettigheter til slike merker.

Copyright © 2006 Seiko Epson Corporation. Med enerett.

Informasjon om kontrollpanel

Enkelte skjermbilder på kontrollpanelet og LCD-skjermen varierer, avhengig av området der du kjøpte produktet.

Kontrollpanel

Ikon på panel



Tekst på panel

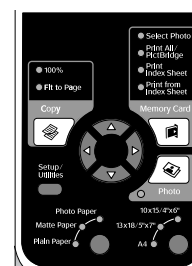

LCD-visning

Ikonvisning



Tekstvisning



Det er bare ikoner som vises. Det vises en tekstmelding eller tekst med ikoner.

Veiledning til deler samt funksjoner på kontrollpanelet

Deler

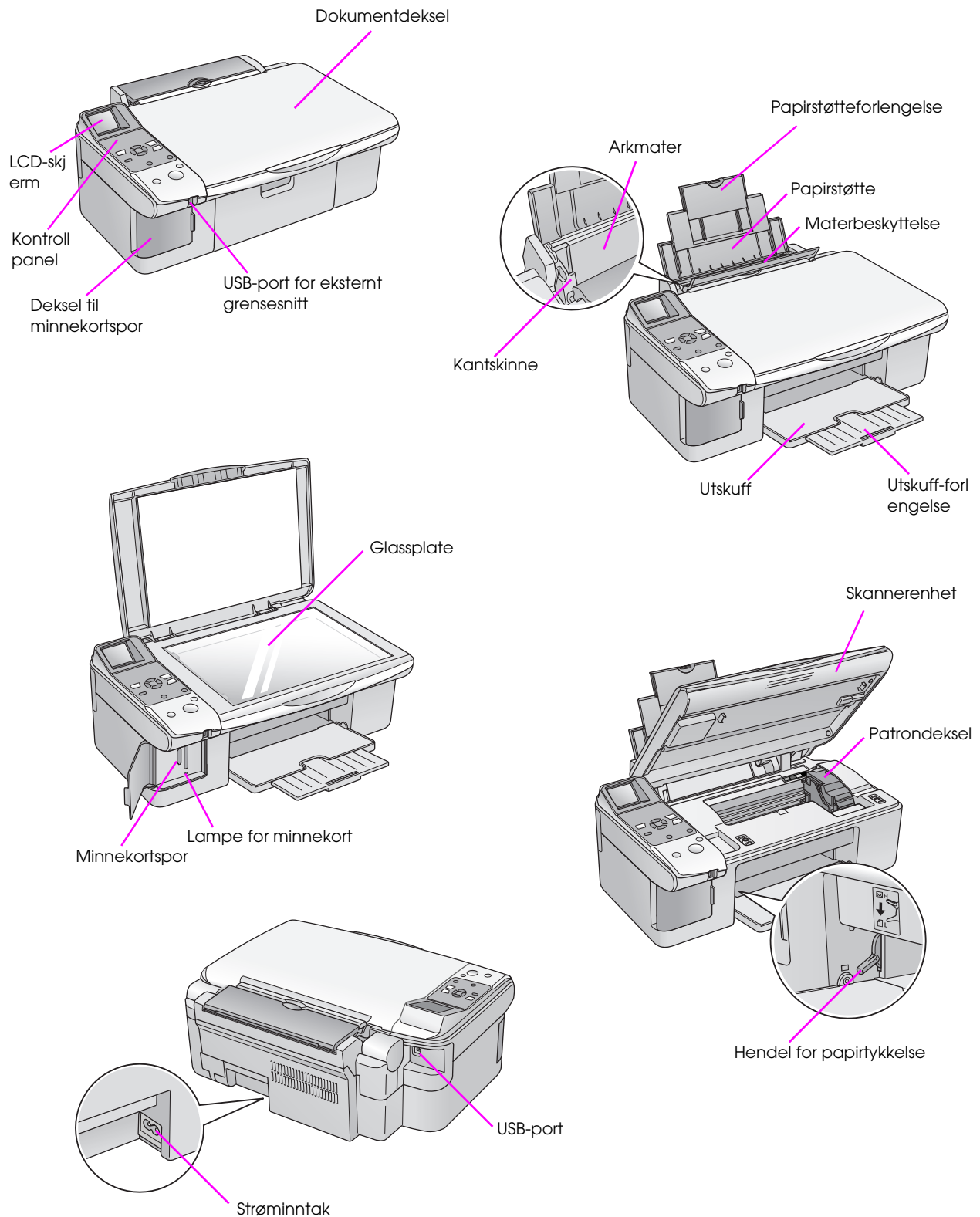

Funksjoner på kontrollpanel

Knapper

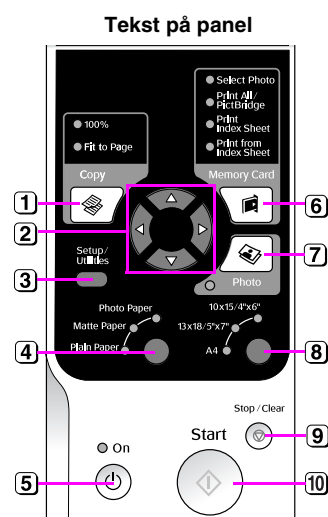
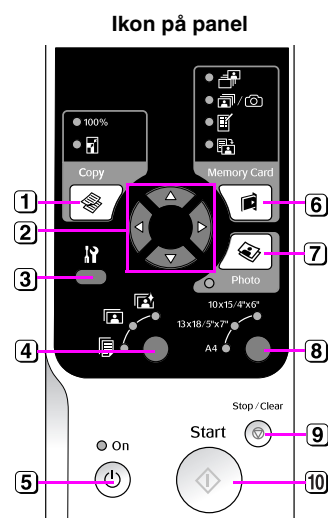

	Knapp	Funksjon	
1	Copy (Kopi)	Trykk for å velge kopieringsmodus.	
		100%	Velg dette alternativet for å skrive ut fotografiet i faktisk størrelse.
		[Fit to Page] (Tilpass til side)	Velg dette alternativet for å forminske eller forstørre det kopierte fotografiet etter valgt papirstørrelse.
2	4-veis rulling	Trykk for å velge fotografiet du vil skrive ut, for å velge utskrift i farger eller svart-hvitt, eller for å velge funksjonene for oppsett og verktøy.	
		Trykk for å velge antall eksemplarer, eller for å velge tallene når du bruker verktøyet Justering av skriverhode.	
3	[Setup/Utilities] (Oppsett/Verktøy)	Trykk for å kjøre vedlikeholdsprogrammer eller justere diverse innstillinger.	
4	Paper Type (Papirtype)	Trykk for å velge papirtypen som er lagt i arkmateren.	
		[Photo Paper] (Fotopapir)	Premium Glossy Photo Paper (eksklusivt, glanset fotopapir), Premium Semigloss Photo Paper (eksklusivt, halvglanset fotopapir), Glossy Photo Paper (glanset fotopapir), Ultra Glossy Photo Paper (ultraglanset fotopapir)
		[Matte Paper] (matt papir)	Matte Paper - Heavyweight (matt, tykt papir)
	[Vanlig papir]	Vanlig papir, Bright White Ink Jet Paper (ekstra hvitt blekkpapir), Premium Ink Jet Plain Paper (eksklusivt blekkpapir, vanlig)	
5	On (På)	Trykk for å slå produktet på og av.	
6	Memory Card (Minnekort)	Trykk for å velge et utskriftsalternativ for minnekort.	
		[Select Photo] (Velg fotografi)	Velg dette alternativet for å velge fotografiene du vil skrive ut.
		[Print All/PictBridge] (Skriv ut alle / PictBridge)	Velg dette alternativet for å skrive ut alle fotografiene på minnekortet, for å skrive ut fotografier ved hjelp av DPOF-informasjonen som er lagret på minnekortet, eller for å skrive ut fotografier direkte fra et digitalkamera.
		[Print Index Sheet] (Skriv ut oversiktsark)	Velg dette alternativet for å skrive ut et oversiktsark med fotografiene på minnekortet.
	[Print from Index Sheet] (Skriv ut fra oversiktsark)	Velg dette alternativet for å skrive ut fotografiene du valgte på oversiktsarket.	
7	Photo (Foto)	Trykk for å kopiere fra fotografier. Du kan kopiere dem som de er, eller med fargegjenoppretting.	
8	Paper Size (Papirstørrelse)	Trykk for å velge størrelsen på papiret som er lagt i arkmateren. Du kan velge 10 × 15 , 13 × 18 eller A4 .	
9	Stop/Clear (Stopp/Fjern)	Trykk for å stanse utskrift eller kopiering, eller for å tilbakestille innstillingene du har foretatt. Arket som holder på skrives ut, blir matet ut, og antall eksemplarer tilbakestilles.	
10	Start	Trykk for å starte utskrift eller kopiering, eller for å bekrefte innstillingene du har foretatt.	

LCD-skjerm

Skjermen viser en forhåndsvisning av de valgte fotografiene, eller den viser innstillinger som du kan endre med knappene.

Ikonvisning



Tekstvisning



Lavstrømsmodus

Hvis produktet er inaktivt i 13 minutter, blir LCD-skjermen svart og alle lampene, bortsett fra lampen On (På), slukkes for å spare strøm.

Trykk én av knappene (bortsett fra **On** (På)) for å vise forrige skjerm bilde på skjermen.

Endre LCD-kontrast

Følg trinnene nedenfor hvis du vil endre LCD-kontrast.

1. Trykk knappen **Setup/Utilities** (Oppsett/Verktøy) for å starte installeringsmodusen. Bruk knappen **◀** eller **▶** for å velge **Photo Viewer Adjustment** (Justering av fotofremviser).

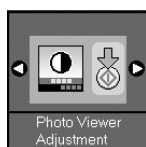

2. Trykk knappen **Start**.
3. Bruk knappen **▲** eller **▼** for å velge LCD-kontrasten. Du kan velge fra -2 til +2.



Mørkere

Lysere

4. Trykk knappen **Start** på nytt for å bekrefte valget.
5. Trykk knappen **Setup/Utilities** (Oppsett/Verktøy) for å gå tilbake til forrige modus.

Endre LCD-visning for brukere av kun tekstvisning

Det er to typer innstillinger for LCD-visning. Følg trinnene nedenfor for å endre visningsinnstillingen.

1. Trykk knappen **Setup/Utilities** (Oppsett/Verktøy) for å starte installeringsmodusen. Bruk knappen **◀** eller **▶** for å velge **Display** (Visning).

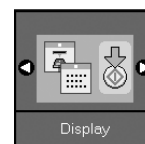

2. Trykk knappen **Start**.
3. Bruk knappen **▲** eller **▼** for å velge alternativene.

Innstillinger	Beskrivelse
	Bilder: (Ikonvisning) Kun ikoner vises på LCD-skjermen.
	Engelsk: (Tekstvisning) Ikoner og tekst vises på LCD-skjermen.

4. Trykk knappen **Start** for å bekrefte valget.
5. Trykk knappen **Setup/Utilities** (Oppsett/Verktøy) for å gå tilbake til forrige modus.

Håndtere papir

Epson tilbyr et omfattende utvalg av spesialpapir som gir fremragende resultater når det brukes sammen med skrivere og blekk fra Epson. Typen papir du velger, påvirker utskriftenes utseende, så du må forsikre deg om at du velger riktig type papir for jobben.

Velge papir

Vanlig papir går helt greit å bruke hvis du bare skal ta en kopi eller skrive ut en kladd av et bilde. Du oppnår imidlertid best resultat hvis du bruker ett av Epsons blekkpapir som er spesialutviklet for produktet.

Du må velge riktig innstilling for Paper Type (Papirtype) på kontrollpanelet før du skriver ut. Denne innstillingen er viktig fordi den bestemmer hvordan blekket påføres papiret.

Velg mellom disse papirtypene og innstillingene:

Papirtype	Størrelse	Papirtype-innstilling	Kapasitet
Vanlig papir*	A4	Vanlig papir	12 mm
Bright White Ink Jet Paper (ekstra hvitt blekkpapir)	A4	Vanlig papir	80 ark
Premium Ink Jet Plain Paper (eksklusivt blekkpapir, vanlig)	A4	Vanlig papir	100 ark
Premium Glossy Photo Paper (eksklusivt, glanset fotopapir)	10 × 15 cm (4 × 6 tommer), 13 × 18 cm (5 × 7 tommer), A4	Photo Paper (Fotopapir)	20 ark
Premium Semigloss Photo Paper (eksklusivt, halvglanset fotopapir)	10 × 15 cm (4 × 6 tommer), A4	Photo Paper (Fotopapir)	20 ark
Glossy Photo Paper (glanset fotopapir)	10 × 15 cm (4 × 6 tommer), 13 × 18 cm (5 × 7 tommer), A4	Photo Paper (Fotopapir)	20 ark
Ultra Glossy Photo Paper (ultraglanset fotopapir)	10 × 15 cm (4 × 6 tommer), 13 × 18 cm (5 × 7 tommer), A4	Photo Paper (Fotopapir)	20 ark
Matte Paper - Heavyweight (matt, tykt papir)	A4	Matte Paper (Matt papir)	20 ark

*Du kan bruke papir med en vekt på 64 til 90 g/m².

Obs!

Tilgjengeligheten til spesielle utskriftsmedier varierer fra sted til sted.

Legge i papir

1. Åpne papirstøtten, og trekk den ut.

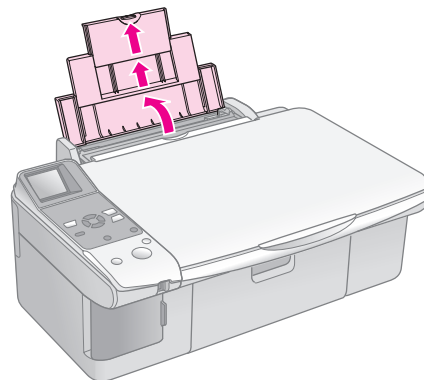

2. Åpne utskuffen, og trekk ut forlengelsen.

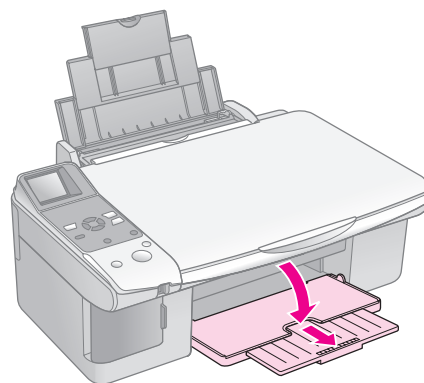

3. Skyv materbeskyttelsen fremover.

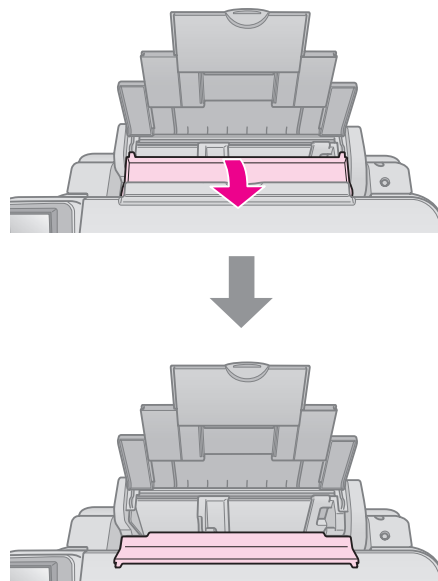

4. Plasser papiret som vist i illustrasjonene nedenfor.

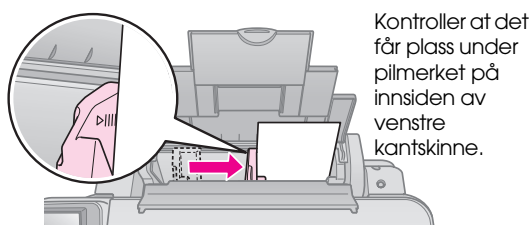
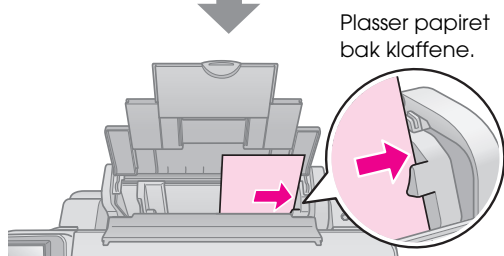
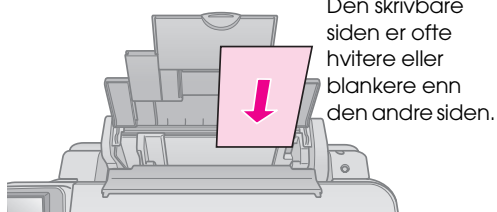
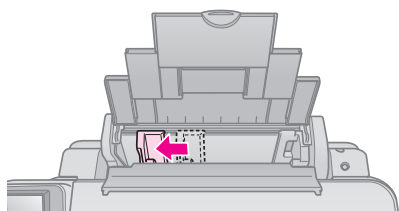

5. Skyv materbeskyttelsen tilbake.

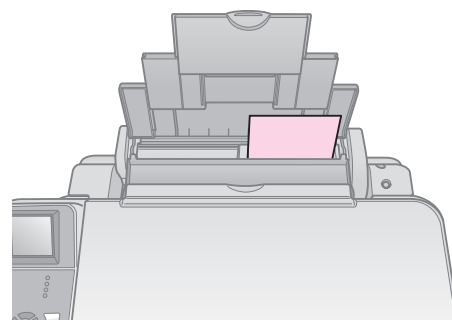
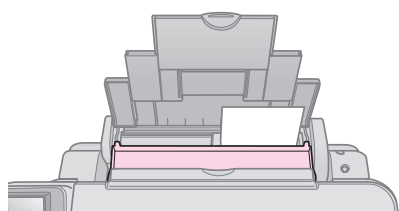
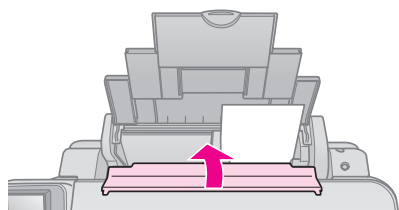

10 × 15 cm og 13 × 18 cm

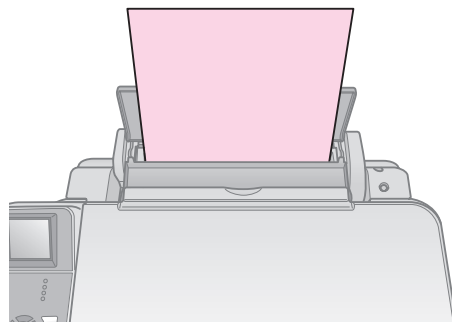

A4

Kontroller dessuten at hendelen for papirtykkelse er satt ned til posisjonen .

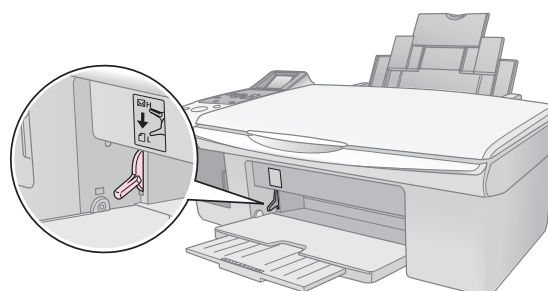

LCD-skjermen angir at hendelen er blitt flyttet og at posisjonen eller er blitt endret.

Obs!

Pass på at du ikke legger i flere ark enn det antallet som anbefales. Kontroller innstillingen **Paper Type** (Papirtype) før du skriver ut for å være sikker på at den samsvarer med papirtypen du har lagt i (➔ "Velge papir" på side 6).

Kopiering

Du kan kopiere dokumenter og fotografier uten datamaskin.

Vær oppmerksom på følgende når du kopierer:

- Det kopierte bildet har kanskje ikke akkurat samme størrelse som originalen.
- Avhengig av papirtypen som brukes, kan utskriftskvaliteten være redusert i de øvre og nedre områdene på utskriften, eller disse områdene kan være flekkete.
- Hvis ikonet for lite blekk  vises mens du kopierer, kan du enten fortsette å kopiere til alt blekket er brukt opp, eller du kan stoppe og skifte ut patronen.
- Hold glassplaten ren.
- Pass på at dokumentet eller fotografiet ligger flatt på glassplaten. Hvis ikke vil kopien være ute av fokus.
- Ikke trekk ut papir som skrives ut. Det kommer ut automatisk.

Plassere originaler på glassplaten

1. Åpne dokumentdekselet, og plasser originalen med forsiden ned øverst til venstre på glassplaten.

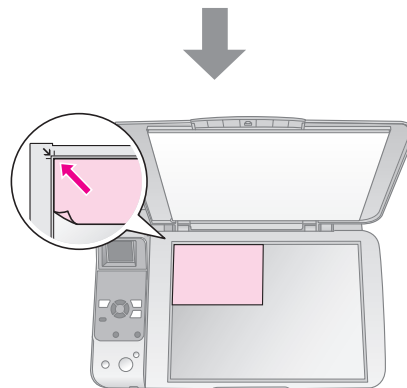
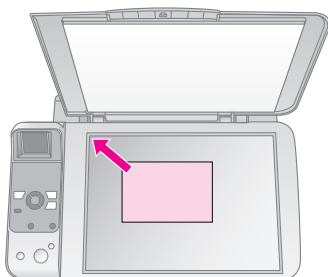
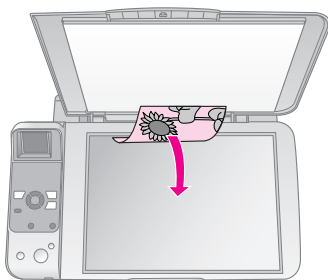

2. Lukk dekselet forsiktig så du ikke forskyver originalen.

Forsiktig:

Du må aldri åpne dokumentdekselet forbi det punktet der det stopper naturlig, og du må ikke plassere tunge gjenstander oppå produktet.

Hvis du skal kopiere et stort eller tykt dokument, kan du fjerne dokumentdekselet. Du bare åpner det og trekker det rett opp.

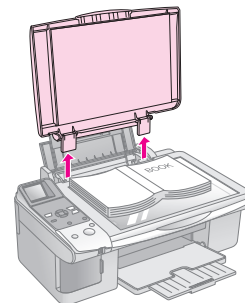

Hvis du må trykke dokumentet flatt mens du kopierer det, må du ikke trykke for hardt og vær forsiktig så du ikke forskyver det.

Når du er ferdig, setter du på plass dokumentdekselet ved å føre inn klaffene i sporene igjen.

Kopiere dokumenter



Tips:

Vanlig kopipapir fungerer bra for daglig kopiering. Hvis du vil ha skarpere tekst og mer livaktige farger, kan du prøve én av spesialpapirtypene fra Epson (➔ "Velge papir" på side 6).

1. Legg i vanlig A4-papir (➔ side 6).
2. Plasser originalen på glassplaten (➔ "Plassere originaler på glassplaten" på side 8).
3. Foreta innstillingene nedenfor på kontrollpanelet.

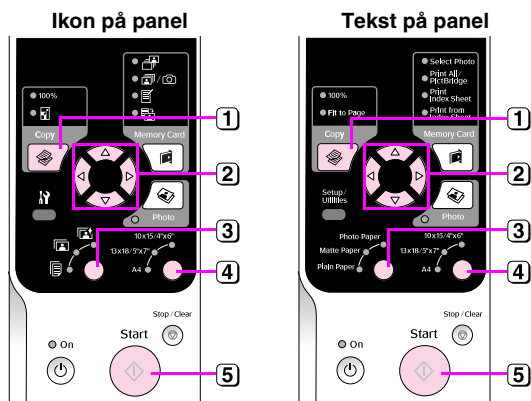

- 1 Trykk knappen **Copy** (Kopi).
- 2 Bruk knappen **▲** eller **▼** når du skal velge antall kopier (1 til 99).

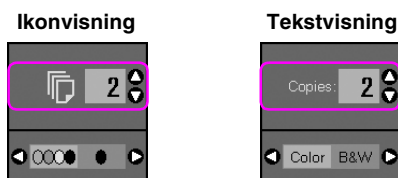

Bruk knappen **◀** eller **▶** for å velge fargeutskrift eller utskrift i svart-hvitt.

Skjerm	Fargeutskrift	Utskrift i svart-hvitt
Ikon		
Tekst		

- 3 Velg **[vanlig papir]**.
- 4 Velg **A4**.

Tips:

Hvis du automatisk vil endre størrelsen på utskriften til størrelsen på papiret da la i, trykker du knappen **Copy** (Kopi) helt til ikonet nedenfor vises på LCD-skjermen.

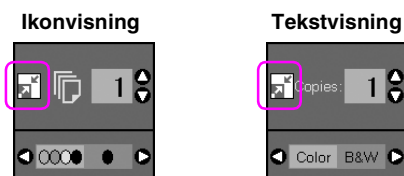

- 5 Trykk knappen **Start**. Dokumentet skrives ut.

Hvis du må stanse utskriften, trykker du knappen **Stop/Clear** (Stopp/Fjern).

Obs!

Hvis kantene på utskriften er skåret bort, flytter du originalen litt bort fra hjørnet.

Velge kopikvalitet

Hvis du vil lage en kopi raskt og den ikke trenger å være av høy kvalitet, kan du skrive ut en kladd. Og hvis du vil skrive ut fotografier av høy kvalitet, kan du skrive ut et fotografi.

- 1 Trykk knappen **[Setup/Utilities]** (Oppsett/Verktøy) for å starte installeringsmodusen. Bruk knappen **◀** eller **▶** for å velge **Copy Quality** (Kopikvalitet).



- 2 Trykk knappen **Start**.
- 3 Bruk knappen **▲** eller **▼** for å velge **Normal**, **Draft** (Kladd) eller **Photo** (Foto).

Innstilling		Beskrivelse
Ikonvisning	Tekstvisning	
	Normal	Normal: Dette alternativet velges automatisk når du slår på produktet. Denne modusen er best egnet for å kopiere tekst.
	Draft	Kladd: Velg dette alternativet hvis du vil lage en rask kopi og kvaliteten ikke spiller noen rolle.
	Photo	Foto: Velg dette alternativet hvis du vil skrive ut fotografier av høy kvalitet.

- 4 Trykk knappen **Start** på nytt for å bekrefte valget.

Trykk knappen **[Setup/Utilities]** (Oppsett/Verktøy) for å gå tilbake til forrige modus.

Kopiere fotografier

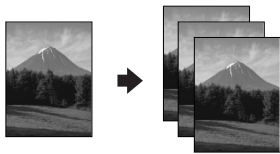

1. Legg i fotopapir (➔ side 6).
2. Plasser originalen på glassplaten (➔ "Plassere originaler på glassplaten" på side 8).

Du kan plassere flere enn to fotografier på glassplaten samtidig (➔ "Kopiere flere fotografier" på side 11).

3. Foreta innstillingene nedenfor på kontrollpanelet.

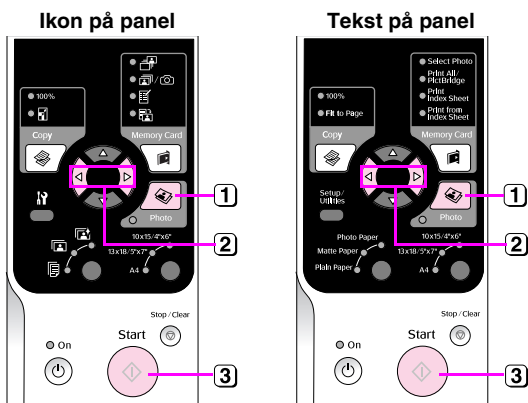

- 1 Trykk knappen **Photo** (Foto).
- 2 Bruk knappen ◀ eller ▶ for å aktivere eller deaktivere modusen for fargegjenoppretting (➔ "Gjenopprette farge i fotografier" på side 11).
- 3 Trykk knappen **Start**. Fotografiet skannes, og det vises en forhåndsvisning på LCD-skjermen.

Ett av skjermbildene nedenfor vises under skanningen.

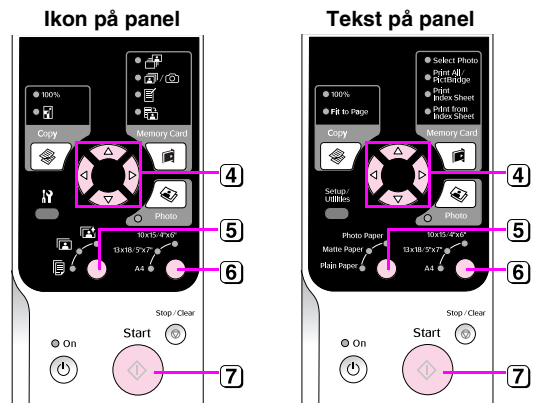

- 4 Bruk knappen ◀ eller ▶ for å vise fotografiene. Bruk knappen ▲ eller ▼ til å angi antall eksemplarer.

- 5 Velg papirtypen du la i.

Hvis du velger papirtypen Photo (Foto) eller Matte (Matt), kopieres fotografiet uten kanter.

- 6 Velg papirstørrelsen du la i.

- 7 Trykk knappen **Start** på nytt. Fotografiet skrives ut.

Hvis du må stanse utskriften, trykker du knappen **Stop/Clear** (Stopp/Fjern).

Obs!

Hvis kantene på utskriften er skåret bort, flytter du originalen litt bort fra hjørnet.



Gjenopprette farge i fotografier

Hvis du har fotografier som har falmet over tid, kan du gi dem nytt liv med fargegjenoppretting når du skriver dem ut på nytt.

1. Legg i fotopapir (➔ side 6).
2. Plasser originalen på glassplaten, og kontroller at den er riktig justert (➔ "Plassere originaler på glassplaten" på side 8).

Du kan plassere flere enn to fotografier på glassplaten samtidig (➔ "Kopiere flere fotografier" på side 11).

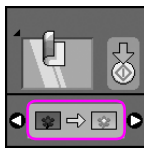
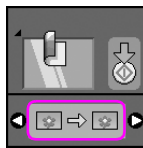
3. Trykk knappen **Photo** (Foto).
4. Bruk knappen ◀ eller ▶ for å aktivere eller deaktivere modusen for fargegjenoppretting.

Skjerm	Color Restoration (Fargegjenoppretting)	
	På	Av
Ikon		
Tekst		

5. Trykk knappen **Start**. Fotografiet skannes, og det vises en forhåndsvisning på LCD-skjermen.

Obs!

Når fargegjenoppretting er aktivert, vises ikonet nedenfor øverst på LCD-skjermen.



6. Bruk knappen ◀ eller ▶ for å vise fotografiene. Bruk knappen ▲ eller ▼ når du skal angi antall kopier (1 til 99).
7. Velg papirtypen du la i.
8. Velg papirstørrelsen du la i.
9. Trykk knappen **Start** på nytt. Fotografiet skrives ut.

Hvis du må stanse utskriften, trykker du knappen **Stop/Clear** (Stopp/Fjern).

Kopiere flere fotografier

Plasser hvert enkelt fotografi loddrett, som vist på illustrasjonen nedenfor.

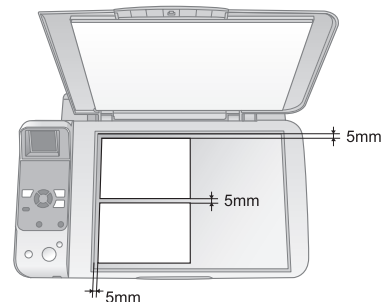

- Du kan kopiere to fotografier i størrelsen 10 × 15 cm om gangen. Hvis kanten på fotografiet mangler på utskriften, kan du prøve å kopiere ett fotografi om gangen.
- Plasser fotografiet 5 mm fra kanten på glassplaten. Når du plasserer to fotografier, må du dessuten legge fotografiene med en avstand på minst 5 mm mellom dem.
- Du kan kopiere flere fotografier med ulike størrelse samtidig, så lenge de er større enn 30 × 40 mm og alle får plass innenfor et område på 216 × 297 mm.

Skrive ut fra minnekort

Du kan skrive ut fotografier direkte fra digitalkameraets minnekort. Det er bare å sette det inn i minnekortsporet, og så kan du skrive ut.

Håndtere minnekort

Kompatible kort

Kontroller at minnekortet oppfyller kravene nedenfor.

Korttype	CompactFlash, Microdrive, SD Memory Card, SDHC Memory Card, MultiMediaCard, miniSD card, miniSDHC card, microSD card, microSDHC card, Memory Stick, Memory Stick PRO, Magic Gate Memory Stick, Magic Gate Memory Stick Duo, Memory Stick Duo, Memory Stick PRO Duo, xD-Picture Card, xD-Picture Card Type M, xD-Picture Card Type H
Medieformat	Kompatibel med DCF (Design Rule for Camera File System) versjon 1.0 eller 2.0 Kompatibel med standardversjon av alle korttyper.
Filformat	JPEG med standard Exif versjon 2.21
Bildestørrelse	80 × 80 piksler til 9 200 × 9 200 piksler
Antall filer	Inntil 999

Sette inn et minnekort

1. Slå av datamaskinen eller koble den fra produktet.
2. Kontroller at produktet er slått på.
3. Åpne dekselet til minnekortsporet.

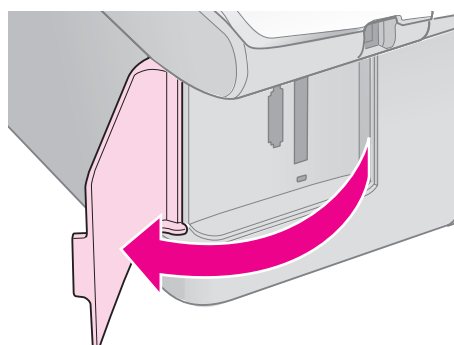

4. Kontroller at lampen for minnekortet er slukket og at det ikke finnes noen minnekort i sporene. Deretter setter du inn minnekortet.

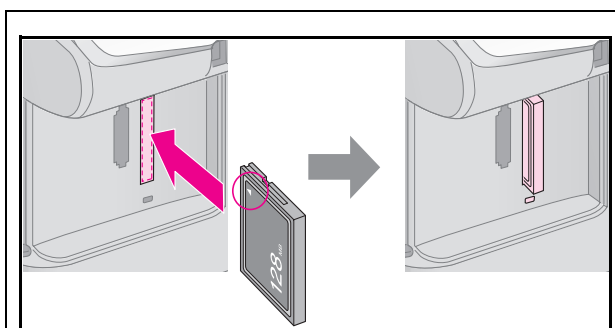
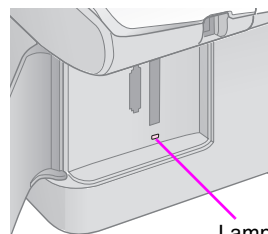

CompactFlash
Microdrive

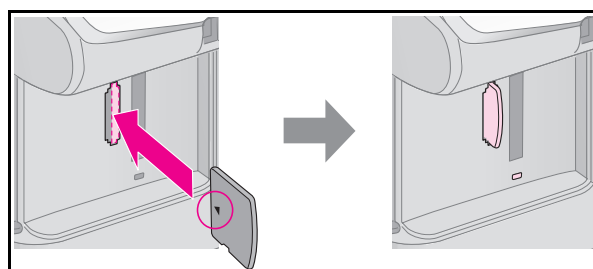

xD-Picture Card
xD-Picture Card Type M
xD-Picture Card Type H

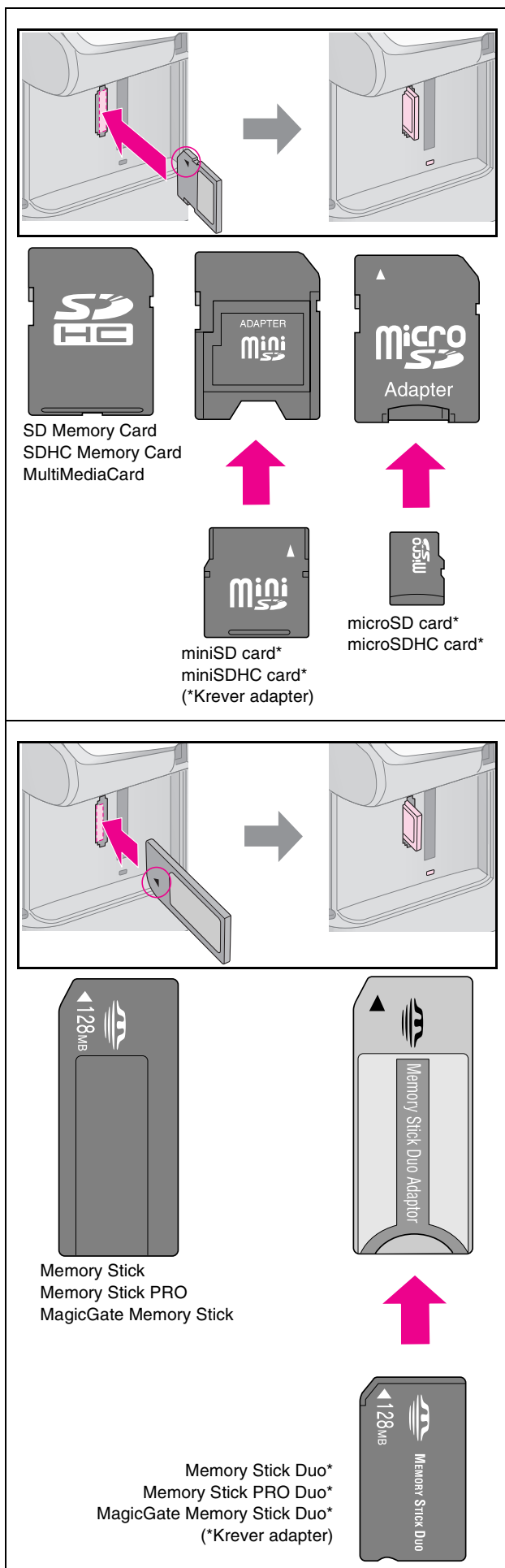

Forsiktig:

Husk å kontrollere hvilken vei kortet skal settes inn. Hvis kortet trenger en adapter, må du feste adapteren før du setter inn kortet. Ellers kan det hende du ikke kan ta ut kortet fra produktet.

5. Kontroller at lampen for minnekortet blinker og deretter fortsetter å lyse.
6. Lukk dekselet til minnekortsporet.

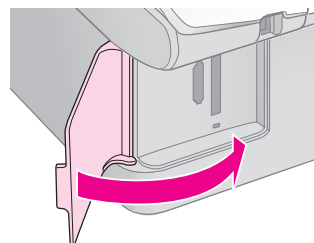

Forsiktig:

- Ikke sett inn flere enn ett minnekort om gangen.
- Ikke bruk makt når du setter inn minnekortet i sporet. Minnekortene går ikke helt inn. Hvis du bruker makt, kan produktet, minnekortet eller begge deler bli ødelagt.
- Hold dekselet til minnekortsporet lukket når et minnekort er satt inn. Dette beskytter minnekortet og sporet mot støv og statisk elektrisitet. Hvis dekselet ikke er lukket, kan data på minnekortet gå tapt eller produktet kan bli ødelagt.
- Statisk elektrisitet på minnekort kan føre til at det oppstår feil.

Obs!

- Du kan bare skrive ut i farger fra et minnekort, og ikke i svart-hvitt.
- Hvis et digitalkamera er koblet til produktet, må du koble det fra før du setter inn minnekortet.

Ta ut minnekortet

1. Kontroller at alle utskriftsjobber er fullført.
2. Åpne dekselet til minnekortsporet.
3. Kontroller at lampen for minnekortet ikke blinker.
4. Ta ut minnekortet ved å trekke det rett ut av sporet.
5. Lukk dekselet til minnekortsporet.

Forsiktig:

- Du må ikke ta ut minnekortet eller slå av produktet mens lampen for minnekortet blinker. Det kan føre til at du mister data på minnekortet.
- Hvis datamaskinen bruker Windows 2000 eller XP, må du aldri slå av produktet eller koble fra USB-kabelen når det er satt inn et minnekort. Ellers kan data på minnekortet gå tapt. Se i den elektroniske *User's Guide* (Brukerhåndbok) hvis du vil vite mer.

Skrive ut fotografier

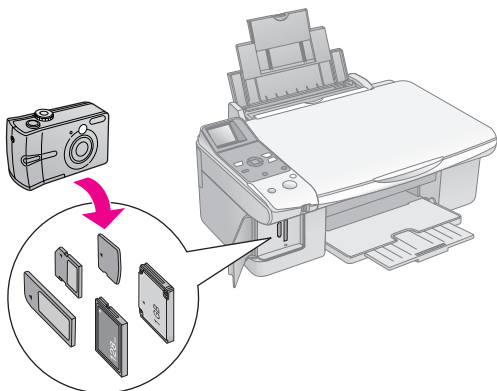

Du kan gjøre følgende når du har satt inn minnekortet:

Innstilling		Beskrivelse
Ikone på panel	Tekst på panel	
	Select Photo (Velg fotografi)	Skriver ut bare de fotografiene du velger.
	Print All/ PictBridge (Skriv ut alle / PictBridge)	Skriver ut alle fotografiene på kortet, eller fotografiene skrives ut med DPOF-informasjon.
	Print (Skriv ut) Oversiktsark	Skriver ut et oversiktsark med fotografiene på kortet.
	Print from Index Sheet (Skriv ut fra oversiktsarket)	Skriver ut fotografiene du valgte på oversiktsarket.

Skrive ut valgte fotografier

Følg trinnene nedenfor for å velge hvilke fotografier du vil skrive ut fra minnekortet.

1. Legg i papirtypen du vil bruke (➔ side 6). Legg i tilstrekkelig med ark for antallet fotografier du vil skrive ut.
2. Sett inn et minnekort (➔ side 12).
3. Trykk knappen **Memory Card** (Minnekort) inntil lampen [**Select Photo**] (Velg fotografi) tennes.

Ikone på panel	Tekst på panel
	Select Photo
	Print All/ PictBridge
	Print Index Sheet
	Print from Index Sheet

Obs!

Hvis kameraet støtter DPOF, kan du bruke det til å velge fotografiene du vil skrive ut, samt antall eksemplarer (➔ "Skrive ut alle fotografiene eller DPOF-fotografiene" på side 14).

Avhengig av dataene på kortet, vil du se et skjermbilde tilsvarende dette:



4. Bruk knappen ◀ eller ▶ til å velge et fotografi. Bruk knappen ▲ eller ▼ til å angi antall eksemplarer.

5. Velg papirtypen du la i.

Hvis du velger [**vanlig papir**], skrives fotografiene ut med hvite kanter. Hvis du velger [**Photo Paper**] (fotopapir) eller [**Matte Paper**] (matt papir), skrives fotografiene ut uten kanter helt ut til kanten på papiret.

6. Velg papirstørrelsen du la i.

7. Trykk knappen **Start**. Fotografiene skrives ut.



Hvis du må avbryte utskriften, trykker du knappen **Stop/Clear** (Stopp/Fjern).

Skrive ut alle fotografiene eller DPOF-fotografiene

Følg trinnene nedenfor for å skrive ut ett eksemplar av hvert enkelt fotografi på kortet, eller hvis du vil skrive ut bare de fotografiene som ble forhåndsvalgt med DPOF-funksjonen til kameraet.

1. Legg i papirtypen du vil bruke (➔ side 6). Legg i tilstrekkelig med ark for antallet fotografier du vil skrive ut.
2. Sett inn et minnekort (➔ side 12).
3. Trykk knappen **Memory Card** (Minnekort) inntil lampen [**Print All/PictBridge**] (Skriv ut alle / PictBridge) tennes.

Ikone på panel	Tekst på panel
	Select Photo
	Print All/ PictBridge
	Print Index Sheet
	Print from Index Sheet

Ett av skjermbildene nedenfor vises hvis minnekortet inneholder DPOF-informasjon. Du kan ikke skrive ut alle fotografiene på kortet, selv om  /  [**Print All/PictBridge**] (Skriv ut alle / PictBridge) er valgt. Hvis du vil skrive ut alle fotografiene på minnekortet, sletter du DPOF-informasjonen i digitalkameraet.



Ikonvisning



Tekstvisning



4. Velg papirtypen du la i.



Hvis du velger  [**vanlig papir**], skrives fotografiene ut med hvite kanter. Hvis du velger  [**Photo Paper**] (fotopapir) eller  [**Matte Paper**] (matt papir), skrives fotografiene ut uten kanter helt ut til kanten på papiret.

5. Velg papirstørrelsen du la i.
6. Trykk knappen  **Start**. Fotografiene skrives ut.





Hvis du må avbryte utskriften, trykker du knappen  **Stop/Clear** (Stopp/Fjern).

Skrive ut datoen på fotografiene

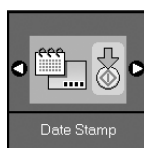
Følg trinnene nedenfor for å skrive ut datoen da fotografiene ble tatt.

1. Trykk knappen  [**Setup/Utilities**] (Oppsett/Verktøy).
2. Bruk knappen  eller  for å velge **Date Stamp** (Datostempel).



3. Trykk knappen  **Start**.
4. Bruk knappen  eller  for å velge formatet du vil bruke. Alternativene for datoformat er **No Date** (Ingen dato), **yyyy.mm.dd** (åååå.mm.dd) (2006.06.16), **mmm.dd.yyyy** (mmm.dd.åååå) (Jun.16.2006) eller **dd.mmm.yyyy** (dd.mmm.åååå) (16.jun.2006).
5. Trykk knappen  **Start** for å bekrefte valget.
6. Trykk knappen  [**Setup/Utilities**] (Oppsett/Verktøy) for å gå tilbake til forrige modus.

Velge og skrive ut fotografier ved hjelp av oversiktsark

Du kan bruke et oversiktsark når du skal velge hvilke fotografier du skal skrive ut. Først skriver du ut et oversiktsark med miniatyrbilder av alle fotografiene på minnekortet. Deretter merker du hvilke fotografier på oversiktsarket som du vil skrive ut, skanner arket, og så blir de valgte fotografiene skrevet ut automatisk.

Skrive ut et oversiktsark

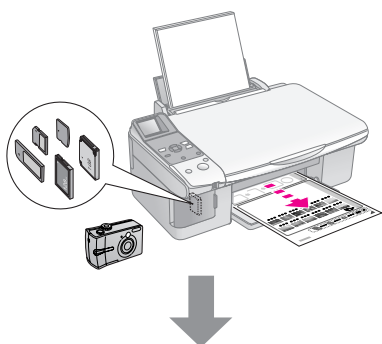

Velge fotografier på oversiktsarket

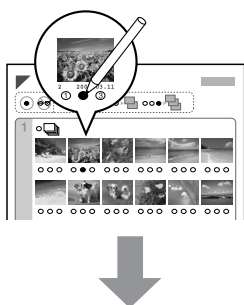

Skanne oversiktsarket

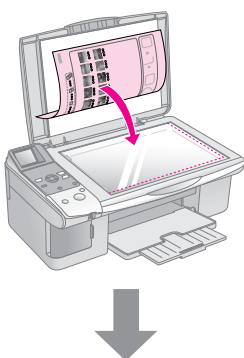

Skrive ut de valgte fotografiene

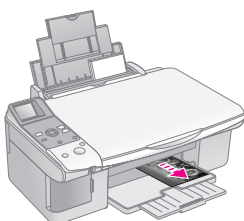

1. Skrive ut et oversiktsark

1. Legg i flere ark med vanlig papir i A4-størrelse (➔ side 6).

Det skrives ut opptil 30 bilder på hver side, så hvis det er flere enn 30 fotografier på minnekortet, trenger du nok ark for at alle oversiktsarkene skal bli skrevet ut.

2. Sett inn et minnekort (➔ side 12).
3. Trykk knappen **Memory Card** (Minnekort) inntil lampen [**Print Index Sheet**] (Skriv ut oversiktsark) tennes.

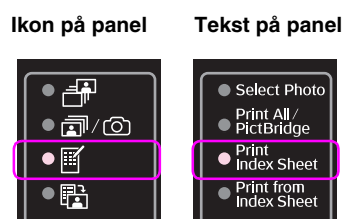

Ett av skjermbildene nedenfor vises.

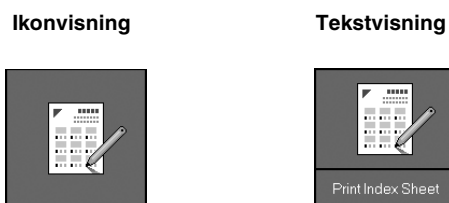

4. Kontroller at [**vanlig papir**] og **A4** er valgt.
5. Trykk knappen **Start**. Oversiktsarket skrives ut.

Hvis du må avbryte utskriften, trykker du knappen **Stop/Clear** (Stopp/Fjern).

Obs!

- Kontroller at trekantmerket øverst til venstre på oversiktsarket skrives ut ordentlig. Hvis oversiktsarket ikke blir ordentlig skrevet ut, kan ikke produktet skanne det.
- Dette kan ta noen minutter hvis det er mange fotografier på minnekortet.
- Hvis det skal skrives ut flere oversiktsark, skrives sidene ut i rekkefølgen fra det siste arket til det første, slik at de nyeste bildene skrives ut først.

2. Velge fotografier på oversiktsarket

Fyll ut sirklene på oversiktsarket med en mørk penn eller blyant for å velge fotografiene.

Bra: ●

IKKE bra: ⊕ ⊖ ⊗

Velg **All** (Alle) for å skrive ut ett eksemplar av hvert fotografi, eller fyll ut tallet under hvert fotografi for å velge 1, 2 eller 3 eksemplarer.

3. Skanne oversiktsarket og skrive ut de valgte fotografiene

1. Legg oversiktsarket med forsiden ned øverst til venstre på glassplaten, slik at den øverste kanten av arket er justert etter venstre kant på glassplaten.

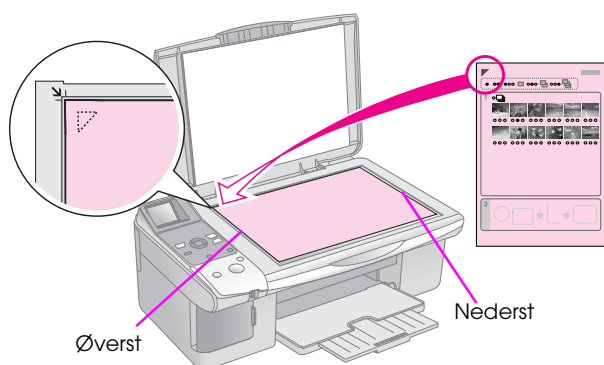

2. Lukk dokumentdekselet.
3. Legg i papirtypen du vil bruke (➔ side 6). Legg i tilstrekkelig med ark for antallet fotografier du vil skrive ut.
4. Kontroller at lampen [**Print from Index Sheet**] (Skriv ut fra oversiktsark) lyser.

Ikon på panel

Tekst på panel

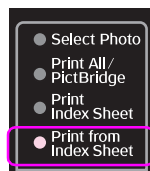
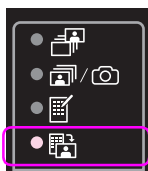

Ett av skjermbildene nedenfor vises.

Ikonvisning

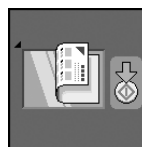

Tekstvisning



5. Velg papirtypen du la i.

Hvis du velger [**vanlig papir**], skrives fotografiene ut med hvite kanter. Hvis du velger [**Photo Paper**] (fotopapir) eller [**Matte Paper**] (matt papir), skrives fotografiene ut uten kanter helt ut til kanten på papiret.

6. Velg papirstørrelsen du la i.

7. Trykk knappen **Start**. Fotografierne skrives ut.

Hvis du vil stanse utskriften, trykker du knappen **Stop/Clear** (Stopp/Fjern).

Obs!

Hvis du har flere oversiktsark, må du vente til hver enkelt utskrift er fullført. Gjenta så trinnene ovenfor for å skanne og skrive ut hvert av tilleggsarkene.

Skrive ut fra digitalkamera

Du kan skrive ut fotografiene ved å koble digitalkameraet direkte til dette produktet.

Krav til digitalkamera

Kontroller at kameraet og fotografiene oppfyller kravene nedenfor.

Kompatibilitet for direkteutskrift	PictBridge eller USB DIRECT-PRINT
Filformat	JPEG
Bildestørrelse	80 × 80 piksler til 9200 × 9200 piksler

Koble til og skrive ut

1. Kontroller at produktet ikke skriver ut fra en datamaskin.
2. Legg i papirtypen du vil bruke (➔ side 6). Legg i tilstrekkelig med ark for antallet fotografier du vil skrive ut.
3. Velg papirtypen du la i.
Hvis du velger [**vanlig papir**], skrives fotografiene ut med hvite kanter. Hvis du velger [**Photo Paper**] (fotopapir) eller [**Matte Paper**] (matt papir), skrives fotografiene ut uten kanter helt ut til kanten på papiret.
4. Velg papirstørrelsen du la i.
5. Koble USB-kabelen som ble levert med kameraet, til USB-porten for eksternt grensesnitt på produktet.

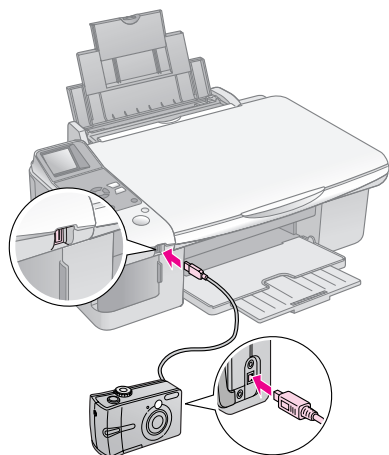

6. Kontroller at kameraet er slått på. Lampen / [**Print All/PictBridge**] (Skriv ut alle / PictBridge) tennes, og ett av skjermbildene nedenfor vises.

Skjerm	PictBridge	USB DIRECT-PRINT
Ikon		
Tekst		

7. Bruk kameraet til å velge fotografiene du vil skrive ut, juster eventuelle nødvendige innstillinger, og skriv ut fotografiene. Se i kameraets brukerhåndbok hvis du vil vite mer.

Obs!

- Hvis kameraet ikke er kompatibel med PictBridge eller USB DIRECT-PRINT, vises ett av skjermbildene nedenfor. Epson kan ikke garantere kompatibiliteten for kameraer.

Ikonvisning

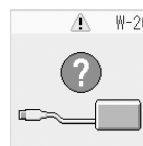

Tekstvisning

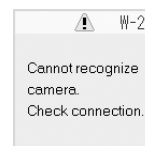

- Avhengig av innstillingene i produktet og digitalkameraet, kan det hende at enkelte kombinasjoner med papirtype, papirstørrelse og oppsett ikke støttes.
- Enkelte av innstillingene i digitalkameraet vil kanskje ikke vises på utskriften.

Vedlikehold

Produktet fungerer optimalt hvis du utfører prosedyrene som er beskrevet i dette kapitlet. Denne delen inneholder dessuten instruksjoner om hvordan du skifter ut blekkpatroner og transporterer produktet.

Skifte ut blekkpatroner

Når det er lite blekk igjen i en blekkpatron, vises ikonet nedenfor øverst til venstre på LCD-skjermen.

Ikonvisning

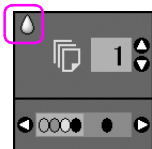

Tekstvisning



Når du skriver ut eller kopierer, vises det et felt med informasjon om hvilken blekkpatron det er lite blekk igjen i, ved siden av ikonet for lite blekk.

Ikonvisning

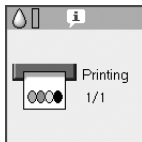

Tekstvisning



Når en blekkpatron er brukt opp, vises LCD-skjermbildet nedenfor.

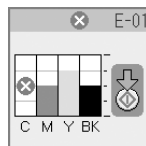

Tips:

Utskriftskvaliteten kan bli redusert hvis en patron er mer enn seks måneder gammel. Prøv om nødvendig å rengjøre skriverhodet (➔ "Kontrollere skriverhodet" på side 22). Hvis utskriftene fortsatt ikke ser ut som de burde, kan det være behov for å skifte ut patronen.

Kontrollere statusen til blekkpatronene

Følg disse trinnene for å kontrollere statusen til blekkpatronene.

1. Trykk knappen **⌘ [Setup/Utilities]** (Oppsett/Verktøy).

2. Bruk knappen **◀** eller **▶** for å velge **Check Ink Levels** (Kontroller blekknivåer).



3. Trykk knappen **◊ Start**.

En illustrasjon viser statusen til blekkpatronene.

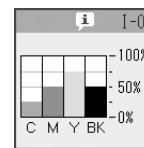

4. Når du har kontrollert statusen til blekkpatronene, trykker du knappen **◊ Start**.
5. Trykk knappen **⌘ [Setup/Utilities]** (Oppsett/Verktøy) for å gå tilbake til forrige modus.

Når det begynner å bli lite blekk igjen, må du kontrollere at du har nye patroner tilgjengelig. Du kan ikke skrive ut hvis en blekkpatron er oppbrukt.

Obs!

Epson kan ikke garantere kvaliteten eller påliteligheten til uekte blekk. Hvis det installeres uekte blekkpatroner, vises ikke statusen til blekkpatronene.

Kjøpe blekkpatroner

Bruk Epson-blekkpatronene innen seks måneder etter at de er installert og før utløpsdatoen.

Farge	Artikkelnummer	
	DX6000 Series	CX5900 Series
Black (Svart)	T0711	T0731
Cyan	T0712	T0732
Magenta	T0713	T0733
Yellow (Gul)	T0714	T0734

⚠ Forsiktig:

Epson anbefaler bruk av ekte Epson-blekkpatroner. Bruk av uekte blekk kan føre til skader som ikke dekkes av Epsons garantier, og som under visse omstendigheter kan føre til feil på skriveren. Epson kan ikke garantere kvaliteten eller påliteligheten til uekte blekk. Informasjon om statusen til blekkpatronene vises ikke når det brukes uekte blekk.

Forholdsregler for blekkpatroner

⚠ Advarsel:

Hvis du får blekk på hendene, må du vaske dem grundig med såpe og vann. Hvis du får blekk i øynene, må du øyeblikkelig skylle med vann. Hvis du fortsatt føler ubehag eller har synsforstyrrelser, må du øyeblikkelig oppsøke lege.

- For å unngå å skade produktet, må du aldri bevege skriverhodet med hånden.
- Når en blekkpatron er oppbrukt, kan du ikke fortsette å kopiere eller skrive ut, selv om de andre patronene fremdeles inneholder blekk.
- La den oppbrukte blekkpatronen være installert til du har anskaffet en ny blekkpatron. Ellers kan blekket som fortsatt finnes i skriverhodet tørke ut.
- En IC-brikke på hver enkelt blekkpatron overvåker mengden blekk som er brukt fra patronen. Patroner kan brukes selv om de tas ut og settes inn igjen. Litt blekk forbrukes imidlertid hver gang patronene settes inn, fordi skriveren automatisk sjekker påliteligheten til patronene.
- Blekkpatroner med lav blekkstatus kan ikke brukes når de settes inn igjen.

Fjerne og installere blekkpatroner

Kontroller at du har en ny blekkpatron før du starter. Når du har startet utskifting av en blekkpatron, må du fullføre alle trinnene i én økt.

1. Gjør ett av følgende:

■ Hvis en blekkpatron er oppbrukt:

Se på LCD-skjermen for å finne ut hvilken patron som skal skiftes ut, og trykk deretter knappen **Start**.

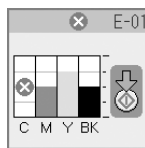

■ Hvis en blekkpatron ikke er oppbrukt:

Kontroller statusen til blekkpatronen (➔ "Kontrollere statusen til blekkpatronene" på side 19). Trykk knappen **⏏ [Setup/Utilities]** (Oppsett/Verktøy). Bruk knappen **◀** eller **▶** for å velge **Change Cartridges** (Skift ut patroner). Trykk deretter knappen **Start**.

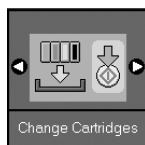

2. Trykk knappen **Start** på nytt, og løft opp skannerenheten.

⚠ Forsiktig:

Skannerenheten må ikke løftes opp mens dokumentdekelet er åpent.

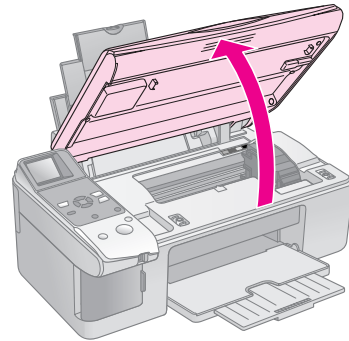

Ett av skjermbildene nedenfor vises.

Ikonvisning

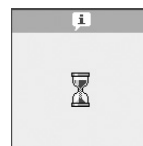

Tekstvisning

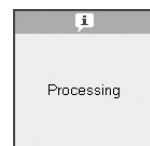

3. Åpne patrondekelet.

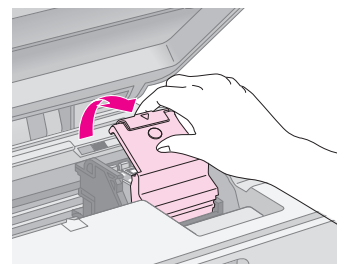

⚠ Forsiktig:

- ❑ Prøv aldri å åpne patrondekelet mens skriverhodet er i bevegelse. Vent til blekkpatronene har flyttet seg til posisjonen for utskifting.
- ❑ Pass på så du ikke berører delene som er angitt nedenfor.

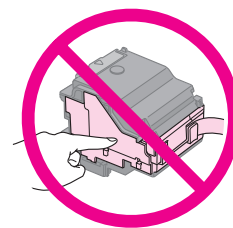

4. Ta ut patronen du skal skifte ut. Klem på klaffen bak på blekkpatronen, og løft den rett ut. Kast den på en forsvarlig måte.

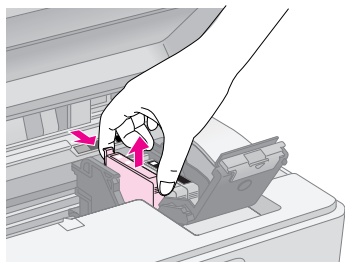

Forsiktig:

Blekkpatronen skal ikke fylles opp på nytt. Andre produkter som ikke er produsert av Epson, kan forårsake skade. Disse skadene dekkes ikke av Epsons garantier, og kan under visse omstendigheter føre til feil på skriveren.

5. Rist den nye blekkpatronen fire eller fem ganger før du åpner esken. Deretter tar du den ut av esken.

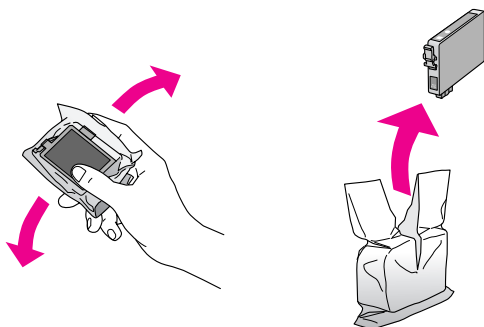

Forsiktig:

Ikke berør den grønne brikken på siden av patronen. Dette kan skade blekkpatronen.

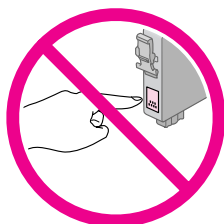

6. Fjern den gule teipen på undersiden av blekkpatronen.

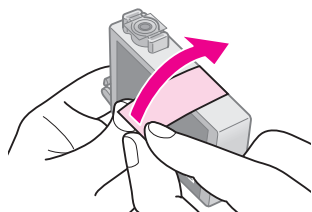

Forsiktig:

- ❑ Du må fjerne den gule teipen fra patronen før du installerer den. Ellers kan utskriftskvaliteten bli dårligere eller du vil kanskje ikke kunne skrive ut.
- ❑ Hvis du har installert en blekkpatron uten å fjerne den gule teipen, tar du ut patronen av produktet, fjerner den gule teipen, og deretter setter du inn patronen igjen.
- ❑ Det gjennomsiktige seglet på undersiden av patronen må ikke fjernes, ellers kan patronen bli ubrukkelig.

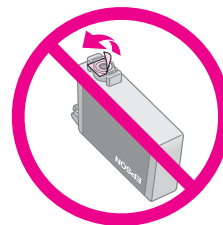

- ❑ Ikke fjern eller riv i etiketten på patronen, ellers vil det lekke ut blekk.

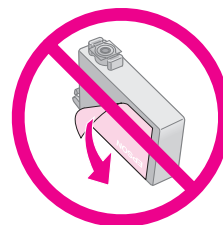

7. Sett blekkpatronen på plass i patronholderen med undersiden ned. Skyv deretter blekkpatronen ned til den klikker på plass.

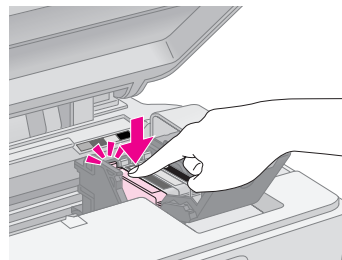

8. Skift ut eventuelle andre blekkpatroner.
9. Lukk blekkpatrondekslet, og trykk på det til det klikker på plass.

Forsiktig:

Hvis det er vanskelig å lukke dekslet, må du kontrollere at alle patronene sitter ordentlig på plass. Trykk ned på hver enkelt patron til du hører at den klikker på plass. Ikke bruk makt for å lukke dekslet.

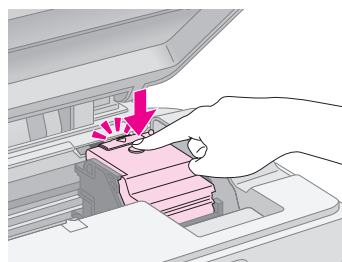

10. Lukk skannerenheten.

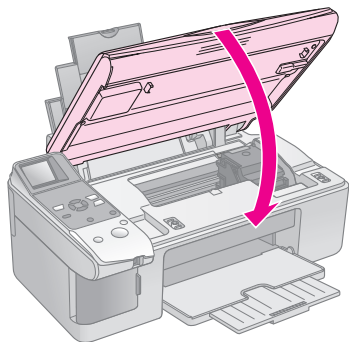

11. Trykk knappen **Start**.

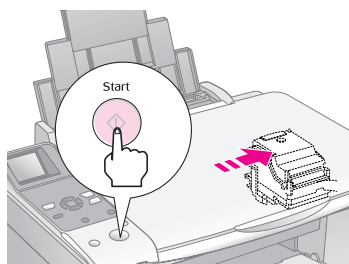

Ett av LCD-skjermbildene nedenfor vises når produktet starter påfyllingen.

Ikonsvisning



Tekstvisning

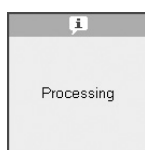

Dette tar omtrent ett minutt. Når blekkfyllingen er fullført, fortsetter modusen Copy (Kopi) automatisk.

Forsiktig:

Slå aldri av produktet under blekkfylling, for det vil føre til at blekk går tapt.

Kontrollere og rengjøre skriverhodet

Hvis utskriftene er uventet lyse, hvis det mangler farger eller hvis du ser lyse eller mørke striper på sidene, kan det være behov for å rengjøre skriverhodet. Dette renser skriverhodets dysene, som kan bli tette hvis du ikke bruker produktet over en lengre periode.

Tips:

Vi anbefaler at du slår på produktet minst én gang i måneden for å opprettholde god utskriftskvalitet.

Kontrollere skriverhodet

Du kan skrive ut et dysekontrollmønster for å se om noen av dysene i skriverhodet er tette, eller for å kontrollere resultatet etter rengjøring av skriverhodet.

1. Legg vanlig A4-papir i arkmateren (➔ side 6).
2. Trykk knappen **Start** [Setup/Utilities] (Oppsett/Verktøy).
3. Bruk knappen **Start** eller **Start** for å velge **Check Ink Nozzles** (Kontroller blekkdyser), og trykk deretter **Start** for å skrive ut dysekontrollmønsteret.



4. Studer dysekontrollmønsteret du skrev ut. Hver av strekene skal være heltrukne, uten brudd eller opphold, som vist.



- Hvis utskriften ser grei ut, trenger du ikke å rengjøre skriverhodet ennå. Trykk knappen **Start** [Setup/Utilities] (Oppsett/Verktøy) for å gå tilbake til forrige modus.
- Hvis du ser noen blanke felt, som vist nedenfor, rengjør du skriverhodet slik det er beskrevet i neste del.



Rengjøre skriverhodet

Følg disse trinnene for å rengjøre skriverhodet slik at det kan overføre blekk på riktig måte. Før du rengjør skriverhodet, bør du utføre en dysekontroll for å se om skriverhodet trenger rengjøring (➔ "Kontrollere skriverhodet" på side 22).

Obs!

- ❑ Det forbrukes blekk under rengjøring av skriverhodet, så du bør bare rengjøre hvis kvaliteten reduseres.
- ❑ Hvis det vises en melding på LCD-skjermen om at en patron er brukt opp eller har lite blekk igjen, kan du ikke rengjøre skriverhodet. Du må først skifte ut den angitte blekkpatronen (➔ "Skifte ut blekkpatroner" på side 19).

1. Kontroller at produktet er slått på, men ikke skriver ut.
2. Trykk knappen **Start** [Setup/Utilities] (Oppsett/Verktøy).

3. Bruk knappen ◀ eller ▶ for å velge **Clean Print Head** (Rengjør skriverhode), og trykk deretter knappen ⬢ **Start** for å starte rengjøringen.



Ett av skjermbildene nedenfor vises under rengjøringen.

Ikonvisning



Tekstvisning



⚠ Forsiktig:

Du må aldri slå av produktet mens hoderengjøring pågår. Dette kan skade produktet.

4. Når rengjøringen er fullført, skriver du ut et dysekontrollmønster for å kontrollere resultatet (➔ "Kontrollere skriverhodet" på side 22).

Hvis det fremdeles finnes blanke felt eller kontrollmønstrene er svake, utfører du rengjøringen på nytt, og kontrollerer deretter dysene på nytt.

Obs!

Hvis du ikke ser noen forbedring etter å ha rengjort omtrent fire ganger, slår du av produktet og venter til neste dag. Dermed kan eventuelt tørket blekk mykne. Prøv deretter å rengjøre skriverhodet på nytt. Hvis kvaliteten fremdeles ikke er bedre, kan det hende at én av blekkpatronene er gammel eller skadet og bør skiftes ut (➔ "Skifte ut blekkpatroner" på side 19).

Justere skriverhodet

Hvis du ser at loddrette linjer ikke er skikkelig justert på dysekontrollmønsteret, kan du løse dette problemet ved å justere skriverhodet.

Du kan justere skriverhodet ved å trykke knappene, eller du kan kjøre verktøyet Justering av skriverhode på datamaskinen. Det anbefales å bruke verktøyet for å oppnå mest mulig nøyaktig justering.

1. Legg i vanlig A4-papir (➔ side 6).
2. Trykk knappen ⚙ [Setup/Utilities] (Oppsett/Verktøy).
3. Bruk knappen ◀ eller ▶ for å velge **Align Print Head** (Juster skriverhode), og trykk deretter knappen ⬢ **Start** for å skrive ut justeringsarket.

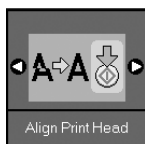

Obs!

Du må ikke trykke knappen Ⓞ **Stop/Clear** (Stopp/Fjern) mens du skriver ut et justeringsmønster.

4. Se på det første mønsteret, og finn partiet med jevnest utskrift, uten avgrensede streker eller linjer.
5. Trykk knappen ▲ eller ▼ helt til nummeret for dette partiet vises på LCD-skjermen.



6. Trykk knappen ⬢ **Start**.
7. Gjenta trinn 4 til 6 for hvert enkelt av de andre justeringsmønstrene.
8. Trykk knappen ⚙ [Setup/Utilities] (Oppsett/Verktøy) for å gå tilbake til forrige modus.

Rengjøre dette produktet

Rengjør produktet jevnlig slik det er beskrevet nedenfor for at det skal fungere best mulig.

1. Trekk ut strømledningen.
2. Fjern alt papir fra arkmateren.
3. Bruk en myk børste til å fjerne støv og skitt fra arkmateren.
4. Hvis glasset på glassplaten blir skittent, kan du rengjøre det med en myk, tørr og ren klut. Hvis glasset har flekker av fett eller annet materiale som er vanskelig å fjerne, kan du fjerne flekkene med litt glassrengjøringsmiddel og en myk klut. Tørk av all væske.
5. Hvis innsiden av produktet ved et uhell blir tilsølt med blekk, bruker du en myk, tørr og ren klut til å tørke bort blekket fra området som er angitt i illustrasjonen.

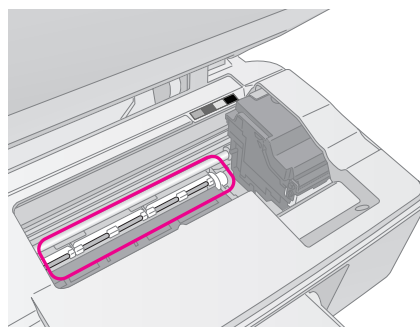

⚠ Advarsel:

Vær forsiktig så du ikke berører hjul eller valser inne i produktet.

Forsiktig:

- ❑ Trykk ikke for hardt på glassplaten.
- ❑ Pass på at du ikke riper eller skader glasset på glassplaten, og ikke bruk en hard eller slipende børste til å rengjøre det. En skadet glassoverflate kan redusere kvaliteten på kopieringen.
- ❑ Ikke påfør fett på metalldelene under skriverhodet.
- ❑ Bruk aldri alkohol eller tynner til å rengjøre produktet. Slike kjemikalier kan skade både komponentene og kabinettet.
- ❑ Hold utskrifts- og kopieringsmekanismene og de elektroniske komponentene unna vann.
- ❑ Ikke spray inne i produktet med smøremidler. Feil olje kan skade mekanismen. Ta kontakt med forhandleren eller kvalifisert servicepersonale hvis smøring er nødvendig.

Transportere dette produktet

Hvis du trenger å flytte produktet over et visst område, må du klargjøre det for transport i originalemballasjen eller en eske av samme størrelse.

Forsiktig:

- ❑ Når produktet skal lagres eller transporteres, må det ikke stå på skrå eller på høykant, eller snus opp-ned, for dette kan føre til at det lekker blekk fra patronene.
 - ❑ La blekkpatronene være installert under transport. Hvis du fjerner dem, kan dette skade produktet.
1. Ta ut alt papir fra arkmateren, og kontroller at produktet er slått av.
 2. Åpne skannerenheten, og kontroller at skriverhodet står i startposisjon på høyre side.
 3. Fest blekkpatronholderen til kabinettet med teip som angitt.

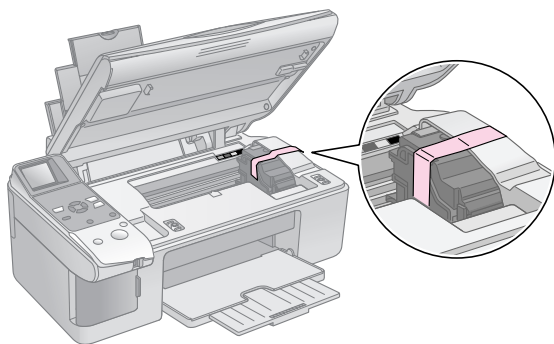

4. Lukk skannerenheten.
5. Trekk ut strømledningen fra uttaket, og koble deretter USB-kabelen fra datamaskinen.

6. Lukk papirstøtten, materbeskyttelsen og utskuffen.

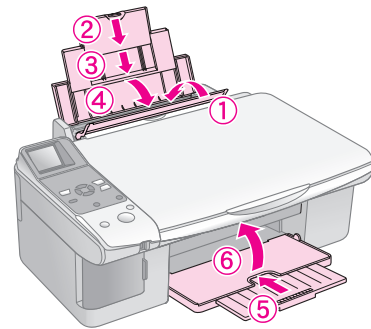

7. Pakk produktet ned i emballasjen, og bruk beskyttelsesmateriale som fulgte med.

La produktet være i vater under transporten. Når du har flyttet det, fjerner du teipen som holder på plass skriverhodet. Hvis du ser at utskriftskvaliteten blir dårligere, kan du utføre rengjøring (➔ "Kontrollere og rengjøre skriverhodet" på side 22) eller justere skriverhodet (➔ "Justere skriverhodet" på side 23).





Løse problemer





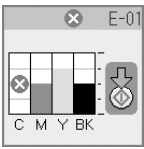
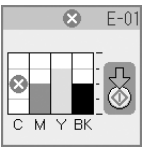
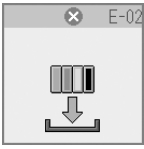

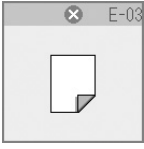
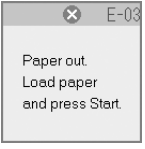

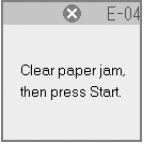
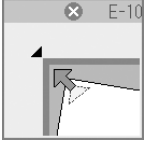
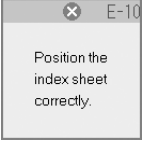
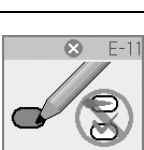
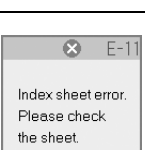
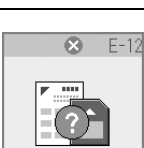
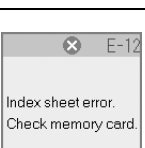



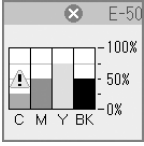



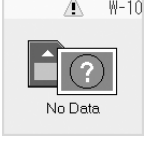

Hvis du har problemer med produktet, kan du kontrollere meldingene på LCD-skjermen for å finne ut hva som kan forårsake problemer.

Du kan også se "Problemer og løsninger" på side 27 for å få feilsøkingforslag til hvordan du bruker produktet uten datamaskin. Se i *User's Guide* (Brukerhåndbok) som finnes på CD-ROMen med programvaren for å få hjelp til å bruke produktet sammen med en datamaskin.

Feilmeldinger

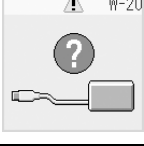
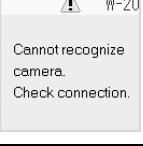
Du kan gjenkjenne og løse de fleste problemer ved å se på meldingene som vises på LCD-skjermen. Hvis du ikke klarer å løse problemene ved å undersøke meldingene, kan du bruke tabellen nedenfor og prøve løsningen som anbefales.

LCD-skjerm		Årsak	Løsning
Ikone	Tekst		
		Blekkpatronen er oppbrukt.	Skift ut de oppbrukte blekkpatronene (➔ "Skifte ut blekkpatroner" på side 19).
		Blekkpatronen er ikke installert eller den er ikke installert riktig.	Installer blekkpatronene riktig (➔ "Skifte ut blekkpatroner" på side 19).
		Det er ikke lagt papir i arkmateren.	Legg papir i arkmateren. Trykk deretter knappen ⬠ Start for å fortsette eller ⓧ Stop/Clear (Stopp/Fjern) for å avbryte (➔ "Legge i papir" på side 6).
		Papiret sitter fast.	Fjern det fastkjørte papiret, og trykk deretter ⬠ Start (➔ "Problemer med arkmatingen" på side 27).
		Oversiktsarket ble ikke gjenkjent fordi det ikke er plassert riktig.	Plasser oversiktsarket riktig på glassplaten ved å justere den øverste kanten av arket etter venstre kant på glassplaten. Trykk deretter knappen ⬠ Start for å fortsette eller trykk ⓧ Stop/Clear (Stopp/Fjern) for å avbryte. Oversiktsarket ble ikke riktig skrevet ut. Skriv ut oversiktsarket, merk det, og prøv på nytt (➔ "Velge og skrive ut fotografier ved hjelp av oversiktsark" på side 16).
		Oversiktsarket er ikke riktig merket.	Ta ut oversiktsarket, merk det på riktig måte, og prøv på nytt (➔ "2. Velge fotografier på oversiktsarket" på side 17).
		Oversiktsarket samsvarer ikke med fotografiene på minnekortet.	Ta ut minnekortet, og sett inn kortet som ble brukt, for å skrive ut oversiktsarket. Plasser eventuelt riktig oversiktsark på glassplaten. Trykk deretter knappen ⬠ Start for å fortsette eller trykk ⓧ Stop/Clear (Stopp/Fjern) for å avbryte.

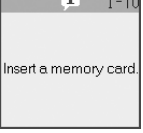
LCD-skjerm		Årsak	Løsning
Ikone	Tekst		
		Det oppstod en feil under forhåndsskanningen av fotografiet.	Kontroller at fotografiet er plassert riktig, og prøv på nytt (➔ "Plassere originaler på glassplaten" på side 8).
		Det er ikke nok blekk til å utføre hoderengjøring.	Skift ut med nye blekkpatroner (➔ "Skifte ut blekkpatroner" på side 19).
		Det er problemer med produktet.	Slå produktet av og deretter på igjen. Kontakt forhandleren hvis feilen ikke forsvinner (➔ "Kontakt kundestøtte" på side 29).
		Blekkopsamlerputen i produktet er full eller nesten full.	Kontakt forhandleren for å få den skiftet ut (➔ "Kontakt kundestøtte" på side 29).
			
		Minnekortet inneholder ingen gyldige fotografier.	Ta ut minnekortet (➔ "Håndtere minnekort" på side 12).
		Feil ved minnekort.	Ta ut minnekortet (➔ "Håndtere minnekort" på side 12).
		Kan ikke gjenkjenne kameraet som er tilkoblet.	Kontroller tilkoblingen, og prøv på nytt (➔ "Skrive ut fra digitalkamera" på side 18).
		Hendelen for papirtykkelse er innstilt til feil posisjon.	Still inn hendelen for papirtykkelse til riktig posisjon, og prøv på nytt. Hvis du skriver ut på papir, flytter du hendelen til posisjonen □. Hvis du skriver ut på konvolutter, flytter du hendelen til posisjonen ☒.
		Det er ikke satt inn et minnekort.	Sett inn et gyldig minnekort, og prøv på nytt (➔ "Håndtere minnekort" på side 12).

Problemer og løsninger

Kontroller løsningene nedenfor hvis du har problemer med å bruke produktet.

Problemer med oppsettet

Produktet lager støy når du har slått det på.

- Kontroller at beskyttelsesteipen ikke blokkerer for skriverhodet. Når du har løst ut skriverhodet, slår du av strømmen, venter litt, og slår den på igjen.

Produktet lager støy etter at du har installert en blekkpatron.

- Når du installerer blekkpatroner, må blekksystemet fylles. Vent til blekkfyllingen er fullført, og slå deretter av produktet. Hvis du slår det av for tidlig, kan det hende at det forbrukes ekstra blekk neste gang du slår på produktet.
- Kontroller at blekkpatronene sitter ordentlig på plass, og at det ikke finnes beskyttelsesmateriale i produktet. Åpne patrondekselet, og skyv patronene ned til de klikker på plass. Slå av strømmen, vent en liten stund, og slå den på igjen.

Det ble ikke vist et skjermbilde der du blir bedt om å starte datamaskinen på nytt, etter at programvaren var installert.

- Programvaren er ikke riktig installert. Løs ut og sett inn CD-ROMen, og installer deretter programvaren på nytt.

Problemer med utskrift og kopiering

Det høres ut som om produktet skriver ut, men det kommer ingen utskrift.

- Det kan hende at skriverhodedysene må rengjøres (➔ "Kontrollere skriverhodet" på side 22).
- Sørg for at produktet er plassert på et flatt og stødig underlag.

Margene er feil.

- Kontroller at originalen er plassert øverst til venstre på glassplaten.
- Hvis kantene på utskriften er skåret bort, flytter du originalen litt bort fra hjørnet.
- Kontroller at du har riktig innstilling for papirstørrelse for papiret du har lagt i.

- Kontroller at papiret er lagt i med kortsiden først helt til høyre, og med venstre kantskinne lett mot papiret (➔ "Legge i papir" på side 6).
- Det må ikke legges i papir over pilmerket ≡ på innsiden av venstre kantskinne (➔ "Legge i papir" på side 6).

Det skrives ut tomme sider.

- Kontroller at du har riktig innstilling for papirstørrelse for papiret du har lagt i.
- Det kan hende at skriverhodedysene må rengjøres (➔ "Rengjøre skriverhodet" på side 22).

Problemer med arkmatingen

Papiret mates ikke riktig eller det setter seg fast.

- Hvis papiret ikke lar seg mate inn, fjerner du det fra arkmateren. Luft papiret, legg det i mot høyre side, og skyv venstre kantskinne mot papiret (men ikke for tett). Kontroller at papiret ikke er plassert foran materbeskyttelsen.
- Det må ikke legges i papir over pilmerket ≡ på innsiden av venstre kantskinne (➔ "Legge i papir" på side 6).
- Hvis papiret sitter fast, vises ikonet eller meldingen på LCD-skjermen. Følg trinnene nedenfor for å fjerne det fastkjørte papiret:

1. Trykk knappen ◊ **Start** for å løse ut det fastkjørte papiret. Hvis det fastkjørte papiret ikke løses ut, går du videre til neste trinn.
2. Hvis papiret sitter fast nær arkmateren eller utskuffen, trekker du det forsiktig ut, og trykker deretter knappen ◊ **Start**.

Hvis papiret sitter fast inne i produktet, trykker du knappen ☺ **On** (På) for å slå det av. Åpne skannerenheten, og fjern alt papir på innsiden, inkludert avrevne biter. Ikke trekk det bakover, for det kan skade arkmateren. Lukk skannerenheten, og slå på produktet igjen.

- Hvis papiret kjører seg fast ofte, må du kontrollere at venstre kantskinne ikke er skjovet for hardt inn mot papiret. Prøv å legge i færre papirark.

Problemer med utskriftskvaliteten

Det er lyse striper på utskriftene eller kopiene.



- Rengjør skriverhodet (➔ “Kontrollere skriverhodet” på side 22).
- Kontroller at du velger riktig papirtype (➔ “Velge papir” på side 6).
- Kontroller at den skrivbare (hviteste eller blankeste) siden av papiret vender opp.
- Blekkpatronene må kanskje skiftes ut (➔ “Fjerne og installere blekkpatroner” på side 20).
- Juster skriverhodet (➔ “Justere skriverhodet” på side 23).
- Rengjør glassplaten (➔ “Rengjøre dette produktet” på side 23).

Utskriften er uklar eller flekkete.



- Kontroller at dokumentet ligger flatt mot glassplaten. Hvis bare en del av bildet er uklart, kan det hende at originalen er krøllete eller forvridd.
- Kontroller at produktet ikke står på skrå eller er plassert på en ujevn overflate.
- Kontroller at papiret ikke er fuktig, bøyd eller lagt i med den skrivbare siden ned (den hviteste eller blankeste skrivbare siden skal vende opp). Legg i nytt papir med den skrivbare siden opp.
- Bruk et støtteark med spesialpapir eller prøv å legge i ett ark om gangen.
- Legg i ett ark om gangen. Fjern arkene fra utskuffen slik at de ikke hopper seg opp.
- Juster skriverhodet (➔ “Justere skriverhodet” på side 23).
- Lag flere kopier uten å plassere dokumentet på glassplaten.
- Bruk bare papir som anbefales av Epson, og ekte Epson-patroner.
- Still inn hendelen for papirtykkelse til posisjonen for de fleste papirtyper. Hvis du skriver ut på konvolutter, flytter du hendelen til posisjonen .
- Rengjør glassplaten (➔ “Rengjøre dette produktet” på side 23).

Utskriften er svak eller har blanke felt.

- Rengjør skriverhodet (➔ “Rengjøre skriverhodet” på side 22).
- Hvis utskriften har ujevne, loddrette linjer, kan det hende du må justere skriverhodet (➔ “Justere skriverhodet” på side 23).
- Blekkpatronene kan være gamle eller ha lite blekk igjen. Skift ut blekkpatronene (➔ “Skifte ut blekkpatroner” på side 19).
- Kontroller at du velger riktig papirtype (➔ “Velge papir” på side 6).
- Kontroller at papiret ikke er skadet, gammelt, skittent eller lagt i med den skrivbare siden ned. Hvis det er det, må du legge i nytt papir slik at den hviteste eller blankeste siden av papiret vender opp.

Utskriften er kornete.

- Hvis du skriver ut eller kopierer et fotografi, må du passe på at du ikke forstørret det for mye. Prøv å skrive det ut i mindre størrelse.
- Juster skriverhodet (➔ “Justere skriverhodet” på side 23).

Det er feil eller manglende farger.

- Rengjør skriverhodet (➔ “Rengjøre skriverhodet” på side 22).
- Blekkpatronene kan være gamle eller ha lite blekk igjen. Skift ut blekkpatronene (➔ “Skifte ut blekkpatroner” på side 19).
- Kontroller at du har lagt i riktig papir og valgt riktig papirinnstilling på kontrollpanelet.

Bildet har feil størrelse eller posisjon.

- Kontroller at du har lagt i riktig papir og valgt riktig papirinnstilling på kontrollpanelet.
- Kontroller at originalen er riktig plassert på glassplaten (➔ “Plassere originaler på glassplaten” på side 8).
- Rengjør glassplaten (➔ “Rengjøre dette produktet” på side 23).

Andre problemer

Når du slår av produktet, kan det hende at en rød lampe inne i produktet fortsatt lyser.

- Lampen vil fortsette å lyse i maksimalt 15 minutter, og deretter slukkes den automatisk. Dette angir ikke at noe er feil.

Kontakte kundestøtte

Kundestøtte for ditt område

Hvis Epson-produktet ikke fungerer ordentlig og du ikke kan løse problemet ved hjelp av feilsøkingsinformasjonen i produktdokumentasjonen, må du kontakte kundestøtte for å få hjelp. Hvis kundestøtte for området ditt ikke står oppført nedenfor, kontakter du forhandleren der du kjøpte produktet.

Kundestøtte kan hjelpe deg mye raskere hvis du oppgir følgende informasjon:

- Serienummer for produktet (Etiketten med serienummeret er vanligvis plassert bak på produktet.)
- Produktmodell
- Programvareversjon for produktet (Klikk **About** (Om), **Version Info** (Versjonsinformasjon) eller lignende i produktprogrammet.)
- Merke og modell på datamaskinen du bruker
- Navnet på og versjonen til operativsystemet på datamaskinen
- Navn på og versjoner til programmene du vanligvis bruker med produktet

Obs!

Se i den elektroniske *User's Guide* (Brukerhåndbok) hvis du vil ha mer informasjon om hvordan du kontakter kundestøtte.

Europa	
URL-adresse	http://www.epson.com Velg EPSONs web-område for kundestøtte for ditt område hvis du vil hente de nyeste driverne, dokumenter med svar på vanlige spørsmål, håndbøker og annet nedlastbart materiale.
Se i dokumentet Pan-European Warranty Document som fulgte med produktet, for å finne informasjon om hvordan du kontakter EPSONs kundestøtte.	
Australia	
URL-adresse	http://www.epson.com.au
Telefon	1300 361 054
Faks	(02) 8899 3789
Singapore	
URL-adresse	http://www.epson.com.sg
Telefon	(65) 6586 3111

Thailand	
URL-adresse	http://www.epson.co.th
Telefon	(66)2-670-0333
Vietnam	
Telefon	84-8-823-9239
Indonesia	
URL-adresse	http://www.epson.co.id
Telefon/ faks	Jakarta: (62) 21-62301104
	Bandung: (62) 22-7303766
	Surabaya: (62) 31-5355035/31-5477837
	Medan: (62)61-4516173
Telefon	Yogyakarta: (62) 274-565478
	Makassar: (62)411-350147/411-350148
Hongkong	
URL-adresse	http://www.epson.com.hk
Telefon	(852) 2827-8911
Faks	(852) 2827-4383
Malaysia	
URL-adresse	http://www.epson.com.my
Telefon	603-56288333
India	
URL-adresse	http://www.epson.co.in
Telefon	30515000
Faks	30515005/30515078
Filippinene	
URL-adresse	http://www.epson.com.ph
Telefon	(63) 2-813-6567
Faks	(63) 2-813-6545
E-post	epchelpdesk@epc.epson.com.ph

Oversikt over ikoner på panelet





Feilmelding

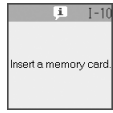

Skjerm		Betydning
Ikone	Tekst	
		Blekkpatronen er oppbrukt. Skift ut de oppbrukte blekkpatronene.
		Blekkpatronen er ikke installert. Installer blekkpatronen riktig.
		Tomt for papir. Det er ikke lagt papir i arkmateren.
		Papiret sitter fast. Fjern det fastkjørte papiret, og trykk deretter knappen Start .
		Feil ved oversiktsark. Plasser oversiktsarket riktig.
		Feil ved oversiktsark. Fyll ut sirklene riktig.
		Feil ved oversiktsark. Oversiktsarket samsvarer ikke med fotografiene på minnekortet. Kontroller minnekortet.
		Feil ved forhåndsskanning. Kontroller plasseringen av fotografiet.
		Det er ikke nok blekk til å utføre hoderengjøring. Skift ut med nye blekkpatroner.
		Mekanisk feil. Kontakt forhandleren.
		Blekkopsamlerputen i produktet er full eller nesten full. Kontakt forhandleren.

Advarsel

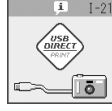



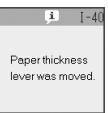

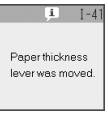
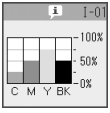
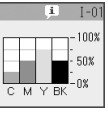
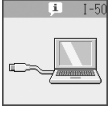
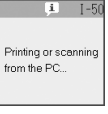
Skjerm		Betydning
Ikone	Tekst	
		Blekkopsamlerputen i produktet er full eller nesten full. Kontakt forhandleren.
		Det finnes ingen fotodata på minnekortet. Kontroller dataene på minnekortet.
		Feil ved minnekort. Kontroller minnekortet.
		Kan ikke gjenkjenne kamera. Kontroller tilkoblingen.
		Feil posisjon for hendelen for papirtykkelse. Still inn hendelen for papirtykkelse riktig.

Informasjon





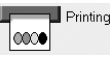

Skjerm		Betydning
Ikone	Tekst	
		Sett inn et minnekort.
		PictBridge-kamera er tilkoblet.
		USB DIRECT-PRINT-kamera er tilkoblet.

Skjerm		Betydning
Ikon	Tekst	
		Endret posisjon for hendelen for papirtykkelse.
		
		Statusen til blekkpatronene.
		Datamaskin er tilkoblet.

Felles









Skjerm		Betydning
Ikon	Tekst	
		Indikator for lite blekk.
		Indikator for lite blekk (under utskrift).
		Kopiere / skrive ut i farger.

Modusen Copy (Kopi)



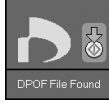

Skjerm		Betydning
Ikon	Tekst	
		Eksemplarer.
		Fargeutskrift.
		Utskrift i svart-hvitt.

Skjerm		Betydning
Ikon	Tekst	
		Kopiere / skrive ut i svart-hvitt.
		Tilpass til side





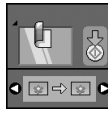

Modusen Memory Card (Minnekort)









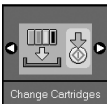
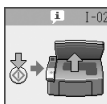
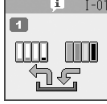
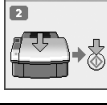

Skjerm		Betydning
Ikon	Tekst	
		Skriv ut alle.
		Skriv ut oversiktsark.
		Skriv ut fra oversiktsark. Plasser oversiktsarket, og trykk deretter knappen  Start.
		DPOF-data funnet.

Modusen Photo (Foto)

Skjerm		Betydning
Ikon	Tekst	
		Gjenoppretting er aktivert.
		Gjenoppretting er deaktivert.

Modusen Setup/Utilities (Oppsett/Verktøy)

Skjerm	Betydning												
	<p>Kontroller statusen til blekkpatronen.</p> <p>Du kan kontrollere statusen til blekkpatronen.</p> <p>Trykk knappen Start for å velge denne modusen.</p>												
	<p>Kontroller blekkdysene.</p> <p>Du kan skrive ut et dysekontrollmønster.</p> <p>Trykk knappen Start for å velge denne modusen.</p>												
	<table border="1"> <tr> <td>Ikon </td> <td>Tekst </td> <td>Skriver ut dysekontrollmønster.</td> </tr> </table>	Ikon 	Tekst 	Skriver ut dysekontrollmønster.									
Ikon 	Tekst 	Skriver ut dysekontrollmønster.											
	<p>Rengjør skriverhodet.</p> <p>Du kan rengjøre skriverhodet.</p> <p>Trykk knappen Start for å velge denne modusen.</p>												
	<p>Kvaliteten på kopiering</p> <p>Du kan velge kvaliteten på kopiering.</p> <p>Trykk knappen Start for å velge denne modusen.</p>												
	<table border="1"> <tr> <td>Ikon</td> <td>Tekst</td> <td>Kvalitet</td> </tr> <tr> <td></td> <td>Normal</td> <td>Normal</td> </tr> <tr> <td></td> <td>Draft</td> <td>Kladd</td> </tr> <tr> <td></td> <td>Photo</td> <td>Foto</td> </tr> </table>	Ikon	Tekst	Kvalitet		Normal	Normal		Draft	Kladd		Photo	Foto
Ikon	Tekst	Kvalitet											
	Normal	Normal											
	Draft	Kladd											
	Photo	Foto											
	<p>Dato</p> <p>Du kan skrive ut datoen på fotografiene.</p> <p>Trykk knappen Start for å velge denne modusen.</p>												
	<table border="1"> <tr> <td>No Date</td> <td>Ingen dato</td> </tr> <tr> <td>yyyy.mm.dd</td> <td>2006.06.16</td> </tr> <tr> <td>mmm.dd.yyyy</td> <td>Jun.16.2006</td> </tr> <tr> <td>dd.mmm.yyyy</td> <td>16.jun.2006</td> </tr> </table>	No Date	Ingen dato	yyyy.mm.dd	2006.06.16	mmm.dd.yyyy	Jun.16.2006	dd.mmm.yyyy	16.jun.2006				
No Date	Ingen dato												
yyyy.mm.dd	2006.06.16												
mmm.dd.yyyy	Jun.16.2006												
dd.mmm.yyyy	16.jun.2006												

Skjerm	Betydning				
	<p>Skift ut patroner.</p> <p>Du kan skifte ut blekkpatronene.</p> <p>Trykk knappen Start for å velge denne modusen.</p>				
	<p>Trykk knappen Start, og åpne deretter skannerenheten.</p>				
	<p>Skift ut blekkpatroner.</p>				
	<p>Lukk skannerenheten, og trykk deretter knappen Start.</p>				
	<p>Juster skriverhodet.</p> <p>Du kan justere skriverhodet.</p> <p>Trykk knappen Start for å velge denne modusen.</p>				
	<table border="1"> <tr> <td>Ikon </td> <td>Tekst </td> <td>Skriver ut kontrollmønster for justering av skriverhodet.</td> </tr> </table>	Ikon 	Tekst 	Skriver ut kontrollmønster for justering av skriverhodet.	
Ikon 	Tekst 	Skriver ut kontrollmønster for justering av skriverhodet.			
	<p>Juster skriverhodet.</p> 				
	<p>Endre LCD-kontrast.</p> <p>Du kan endre LCD-kontrasten.</p> <p>Trykk knappen Start for å velge denne modusen.</p>				
Kun for brukere av tekstvisning 	<p>Visning</p> <p>Du kan velge visningsinnstillinger.</p> <p>Trykk knappen Start for å velge denne modusen.</p>				
	<table border="1"> <tr> <td>Pictographic</td> <td>Kun ikoner vises på LCD-skjermen.</td> </tr> <tr> <td>English</td> <td>Ikoner og tekst vises på LCD-skjermen.</td> </tr> </table>	Pictographic	Kun ikoner vises på LCD-skjermen.	English	Ikoner og tekst vises på LCD-skjermen.
Pictographic	Kun ikoner vises på LCD-skjermen.				
English	Ikoner og tekst vises på LCD-skjermen.				

EPSON

EXCEED YOUR VISION



MEMORY STICK PRO™



Kjøpe blekkpatroner

Produktnavn	Black (Svart)	Cyan	Magenta	Yellow (Gul)
DX6000 Series	T0711	T0712	T0713	T0714
CX5900 Series	T0731	T0732	T0733	T0734