

## Kullanım Kılavuzu

## – bilgisayarsız kullanım için –

**Giriş**

Önemli Güvenlik Talimatları.....	1
Copyright Uyarısı.....	2
Kontrol Paneli Bilgileri.....	2

**Parça Kılavuzu ve Kontrol Paneli İşlevleri**

Parçalar.....	3
Kontrol Paneli İşlevler, .....	4

**Kağıt Kullanma**

Kağıt Seçme.....	6
Kağıt Yükleme.....	6

**Kopyalama**

Orijinalleri Belge Tablasına Yerleştirme .....	8
Belgeleri Kopyalama .....	8
Fotoğraf Kopyalama.....	10

**Bellek Kartından Yazdırma**

Bellek Kartını Kullanma .....	12
Fotoğrafları Yazdırma .....	14
Dizin Sayfasını Kullanarak Fotoğrafları Seçme ve Yazdırma .....	16

**Dijital Fotoğraf Makinesinden Yazdırma**

Dijital Fotoğraf Makinesi Gereksinimleri.....	18
Bağlama ve Yazdırma.....	18

**Bakım**



Mürekkep Kartuşlarını Değiştirme.....	19
Yazdırma Kafasını Kontrol Etme ve Temizleme.....	22
Yazdırma Kafasını Hizalama .....	23
Bu Ürünü Temizleme .....	23
Bu Ürünün Nakliyesi.....	24

**Sorunları Çözme**

Hata İletileri .....	25
Sorunlar ve Çözümler.....	27
Müşteri Desteğine Başvurma .....	29

**Panel Simge Listesi**

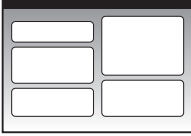
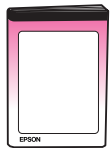
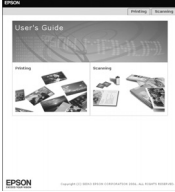
## Bilgi Kaynakları

Basılı kılavuzlar	
	<b>Buradan Başlayın</b> İlk olarak bu sayfayı okuyun. Bu sayfada ürünü nasıl kuracağınızı ve yazılımı nasıl yükleyeceğinizi açıklanmaktadır. Ayrıca, kağıt yükleme ve orijinaleri yerleştirmeye ilgili talimatlar da verilmektedir.
(bu kitap) 	<b>Kullanım Kılavuzu –bilgisayarsız kullanım-</b> Bu kitapta ürünü bilgisayara bağlamadan kullanacağınızı açıklanmakta, bir bellek kartından kopyalama ve yazdırma işlemi yapmakla ilgili talimatlar verilmektedir.  Bu ürünü kullanırken bir sorunla karşılaşırsanız, bu kitaptaki Sorun Çözme bölümüne bakın.
Çevrimiçi kılavuzlar	
	<b>Kullanım Kılavuzu</b> Bu kılavuzda bilgisayarınızdan yazdırma ve tarama işlemi yapma ile ilgili talimatlar ve yazılıma ilişkin bilgiler sunulmaktadır.  Bu kılavuz yazılım CD-ROM'unda bulunur ve yazılımı yüklediğinizde otomatik olarak yüklenir. Bu kılavuzu okumak için masaüstünüzdeki simgeye çift tıklatın.
	<b>Çevrimiçi yardım</b> Çevrimiçi yardım yazılım CD-ROM'unda bulunan her uygulamanın içinde bulunur. Çevrimiçi yardım, uygulamayla ilgili ayrıntılı bilgi verir.

## Önemli Güvenlik Talimatları

Bu ürünü kullanmadan önce bu güvenlik talimatlarını okuyun ve uygulayın:

- Ürünle birlikte verilen elektrik kablosunu kullanın. Başka kabloların kullanılması yangın veya elektrik çarpmasına neden olabilir. Kabloyu başka bir donanımla birlikte kullanmayın.
- Elektrik kablosunun bütün ilgili yerel güvenlik standartlarına uygun olduğundan emin olun.
- Sadece etikette belirtilen türde bir güç kaynağı kullanın.
- Ürünü, güç kablosu fişinin kolayca çıkarılabileceği bir prize yakın bir yere koyun.
- Elektrik kablosunun hasar görmesine veya yıpranmasına neden olacak durumlardan kaçının.
- Ürünle birlikte bir uzatma kablosu kullanmanız durumunda, uzatma kablosuna bağlı aygıtların toplam amper değerinin kablonun amper değerini aşmamasına dikkat edin. Ayrıca, duvardaki prize bağlı tüm aygıtların toplam amper değerinin de duvar prizinin amper değerinden fazla olmadığından emin olun.
- Ürünü, hızlı ısı veya nem değişikliklerine, darbe ve titreşime veya toza maruz kalan yerlere kurmaktan kaçının.
- Uygun havalandırma için, ürünün etrafında yeterli miktarda boş alan bırakın. Kasadaki açıklıkları hiçbir biçimde kapamayın ya da örtmeyin veya yuvaların içine herhangi bir nesne sokmayın.
- Ürünü radyatör veya sıcak hava kaynağının yakınına veya doğrudan güneş ışığı alan bir yere yerleştirmeyin.
- Ürünü düz, sağlam ve ürünün taban alanından daha geniş boyutlarda bir zemine yerleştirin. Bu ürün, eğimli bir zeminde düzgün çalışmaz.
- Ürünün arkasının, duvardan en az 10 cm uzakta olmasına dikkat edin.
- Kopyalama, tarama ya da yazdırma işlemi sırasında tarayıcı birimini açmayın.
- Ürünün üzerine herhangi bir sıvı dökmeyin.
- Ürünün içinde veya etrafında yanıcı gazlar içerebilecek sprey ürünler kullanmayın. Aksi takdirde yangın çıkabilir.

- Belgelerinizde özel olarak açıklanmadıkça ürüne kendiniz bakım yapmayı denemeyin.
- Aşağıdaki koşullarda ürünün fişini çıkarın ve servis için yetkili servis personeline başvurun: elektrik kablosu veya fiş hasar görmüş, ürünün içine su kaçmış, ürün düşmüş veya kasası zarar görmüş, ürün normal biçimde çalışmıyor veya performansı eskisinden farklı ise. Yalnızca çalıştırma talimatlarında kapsanan kontrolleri ayarlayın.
- Ürünü bir yere kaldırırken veya taşıırken sarsmayın, yan tarafı üzerine veya ters çevirerek koymayın; aksi takdirde kartuşlardaki mürekkep dışarı sızabilir.
- Tarayıcı birimini kapatırken parmağınızı sıkıştırmamaya dikkat edin.

## Mürekkep kartuşu güvenlik talimatları

- Mürekkep kartuşlarını küçük çocukların ulaşamayacağı yerlerde muhafaza edin ve mürekkebi içmeyin.
- Kullanılmış mürekkep kartuşlarını tutarken dikkatli olun; mürekkep besleme noktalarının etrafında mürekkep kalmış olabilir. Cildinize mürekkep bulaşırsa söz konusu yeri su ve sabunla iyice yıkayın. Mürekkep gözünüze kaçarsa gözünüzü hemen bol suyla yıkayın. Hala rahatsızlık duyarsanız veya görüş sorunları olursa hemen bir doktora başvurun.
- Ürün yazdırma işlemi yaparken, elinizi ürünün içine sokmayın veya kartuşlara dokunmayın.
- Biten bir kartuşu çıkardıktan sonra hemen yeni bir mürekkep kartuşu takın. Kartuş takmamak, yazıcı kafasının kurumasına yol açabilir ve bu ürünün baskı yapmasını engelleyebilir.
- Mürekkep kartuşunu daha sonra tekrar kullanmak üzere çıkarırsanız, mürekkep besleme noktasının kirlenmemesine dikkat edin ve ürün ile aynı ortamda saklayın. Mürekkep besleme noktasına yerleştirilmiş olan valf, kapak veya tapa kullanma gereğini ortadan kaldırmış olsa da kartuşun temas ettiği nesnelere mürekkep bulaşmaması için özen gösterilmelidir. Mürekkep kartuşuna, mürekkep tahliye noktasına veya bu noktanın çevresindeki alana dokunmayın.

## Uyarılar, Dikkat Notları ve Notlar

Talimatlarımızı okurken bu yönergeleri izleyin:

### Uyarı:

Bedensel yaralanmalardan kaçınmak için uyarılara dikkatle uyulması gereklidir.

### Dikkat:

Aygıtınıza bir zarar gelmemesi için dikkat notlarının gözetilmesi gereklidir.

### Not:

Notlar ürün hakkında önemli bilgiler içermektedir.

### Öneri:

Öneriler ürünün kullanımıyla ilgili ipuçları içerir.

## Copyright Uyarısı

Bu belge, Seiko Epson Corporation'ın yazılı izni olmadan kısmen veya tamamen çoğaltılamaz, bilgi erişim sistemlerinde saklanamaz veya elektronik, mekanik yöntemlerle, fotokopi, kayıt yöntemleriyle veya diğer yöntemlerle başka ortamlara aktarılamaz. İşbu belgede bulunan bilgiler yalnızca bu ürün ile kullanılmak üzere tasarlanmıştır. Bu bilgilerin başka yazıcılar için kullanılmasından Epson sorumlu değildir.

Seiko Epson Corporation ve bağlı kuruluşları ürünü satın alanın veya üçüncü kişilerin kaza, ürünün yanlış veya kötü amaçlı olarak kullanılması, ürün üzerinde yetkisiz kişilerce yapılan değişiklikler, onarım veya tadilat veya (ABD hariç olmak üzere) Seiko Epson Corporation'ın çalıştırma ve bakım talimatlarına aykırı hareketler nedeniyle uğradıkları zarar, kayıp, maliyet veya gider konusunda ürünü satın alana ve üçüncü kişilere karşı kesinlikle yükümlü olmayacaktır.

Seiko Epson Corporation, kendisi tarafından Orijinal Epson Ürünleri veya Epson Onaylı Ürünler olarak belirlenmemiş isteğe bağlı parçaların veya sarf malzemelerinin kullanılmasından doğan zarar veya sorunlardan hiçbir şekilde sorumlu olmayacaktır.

Seiko Epson Corporation, kendisi tarafından Epson Onaylı Ürünler olarak belirlenmemiş arabirim kablolarının kullanılmasından kaynaklanan elektromanyetik parazitini yol açtığı zararlardan sorumlu olmayacaktır.

EPSON® , Seiko Epson Corporation şirketinin tescilli ticari markası, EPSON STYLUS™ ve Exceed Your Vision ise ticari markalarıdır.

USB DIRECT-PRINT™ ve USB DIRECT PRINT logosu, Seiko Epson Corporation şirketinin ticari markalarıdır. Copyright © 2002 Seiko Epson Corporation. Tüm hakları saklıdır.

DPOF™, CANON INC., Eastman Kodak Company, Fuji Photo Film Co., Ltd. ve Matsushita Electric Industrial Co., Ltd.'nin ticari markasıdır.

SDHC™ bir ticari markadır.

Memory Stick, Memory Stick Duo, Memory Stick PRO, ve Memory Stick PRO Duo, Sony Corporation'ın ticari markalarıdır.

xD-Picture Card™, Fuji Photo Film Co.,Ltd.'nin ticari markasıdır.

**Genel Bildirim:** İşbu belgede yer alan diğer ürün adları yalnızca ürünü belirtmek amacıyla kullanılmıştır ve ilgili sahiplerinin ticari markaları olabilir. Epson bu markalarla ilgili olarak hiçbir hak talep etmemektedir.

Copyright © 2006 Seiko Epson Corporation. Tüm hakları saklıdır.

## Kontrol Paneli Bilgileri

Kontrol panelindeki ve LCD ekrandaki bazı göstergeler ürünü satın aldığımız ülkeye göre farklılık gösterebilir.

### Kontrol paneli

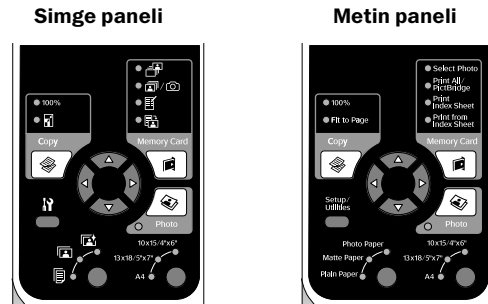

### LCD ekran

#### Simge ekranı



#### Metin ekranı



Yalnızca simgeler görüntülenir. Bir metin mesajı ya da simgeyle birlikte metin görüntülenir.

# Parça Kılavuzu ve Kontrol Paneli İşlevleri

## Parçalar

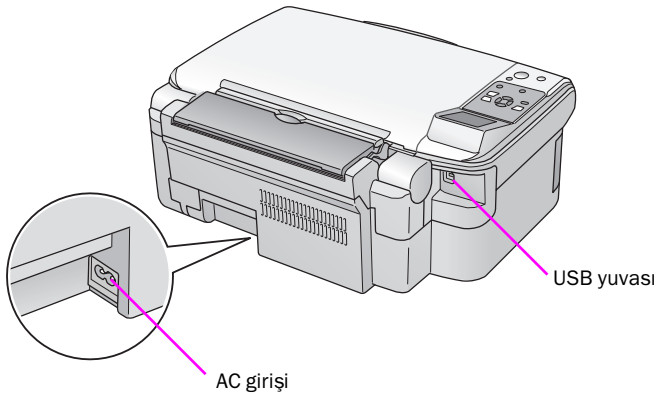
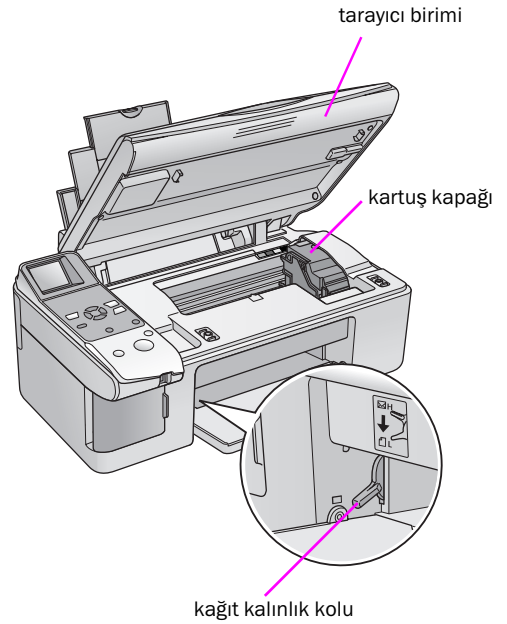
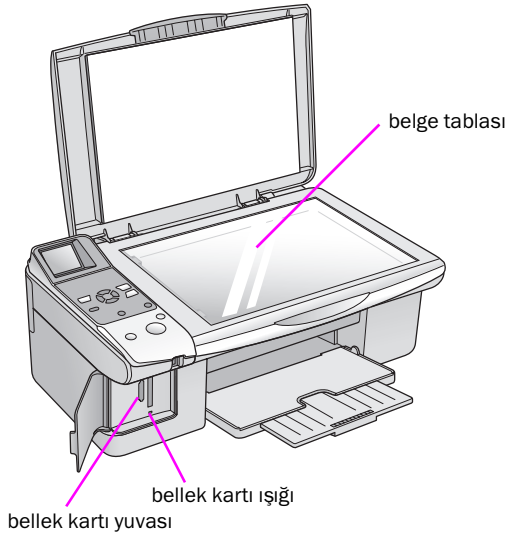
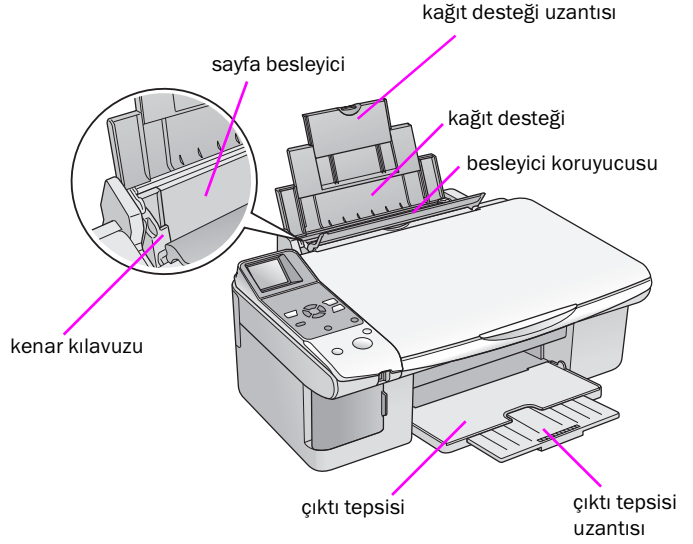
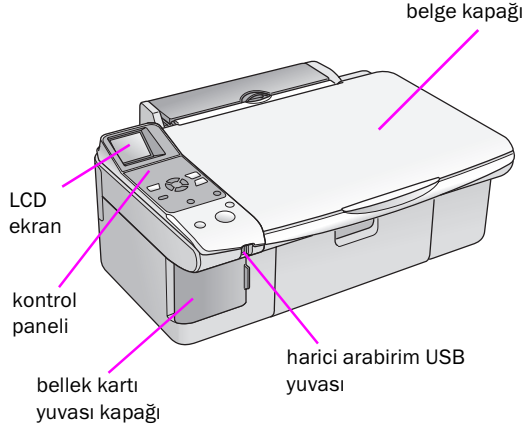

# Kontrol Paneli İşlevler,

## Düğmeler

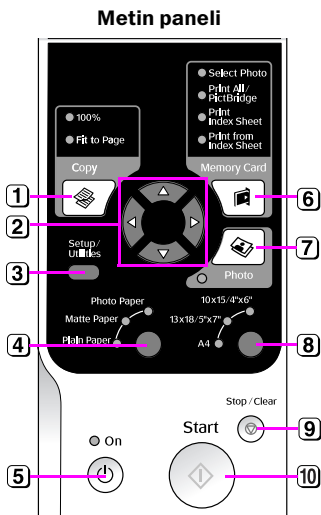
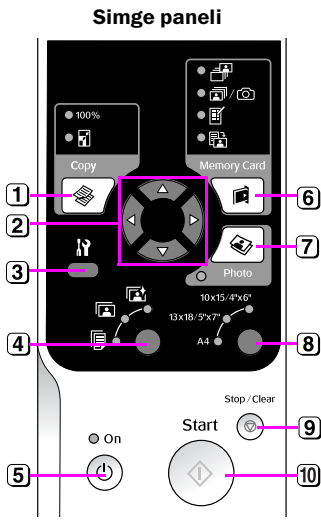

Düğme	İşlevi	
1 <b>Copy</b> (Kopyalama)	Kopyalama modunu seçmek için basın.	
	100%	Fotoğraflarını gerçek boyutunda yazdırmak için bu seçeneği seçin.
	<b>[Fit to Page]</b> (Sayfaya Sığdır)	Kopyalanan fotoğrafı seçilen kağıt boyutuna sığdırmak üzere küçültmek ya da büyütme bu seçeneği seçin.
2 4-way scroll (4 yönlü kaydırma)		Yazdırmak istediğiniz fotoğrafı, siyah beyaz ya da renkli kopyalamayı veya ayar ve yardımcı program işlevlerini seçmek için basın.
		Kopya sayısını seçmek ya da Head Alignment Utility (Kafa Hizalama Yardımcı Programı) kullanırken sayıyı seçmek için basın.
3 <b>[Setup/Utilities]</b> (Ayar/Yardımcı Programlar)	Bakım programlarını çalıştırmak veya çeşitli ayarları yapmak için basın.	
4 Kağıt Türü	Sayfa besleyiciye yüklenen kağıt türünü seçmek için basın.	
	<b>[Photo Paper]</b> (Fotoğraf Kağıdı)	Premium Glossy Photo Paper (Premium Parlak Fotoğraf Kağıdı), Premium Semigloss Photo Paper (Premium Yarı Parlak Fotoğraf Kağıdı), Glossy Photo Paper (Parlak Fotoğraf Kağıdı), Ultra Glossy Photo Paper (Ultra Parlak Fotoğraf Kağıdı)
	<b>[Matte Paper]</b> (Mat Kağıt)	Matte Paper – Heavyweight (Mat Kağıt - Ağır)
	<b>[Plain Paper]</b> (Düz Kağıt)	Düz Kağıt, Bright White Ink Jet Paper (Parlak Beyaz Mürekkep Püskürtmeli Kağıt), Premium Ink Jet Plain Paper (Premium Mürekkep Püskürtmeli Düz Kağıt)
5 <b>On (Açık)</b>	Ürünü açmak ve kapamak için basın.	
6 <b>Memory Card</b> (Bellek Kartı)	Bellek kartı yazdırma seçeneği seçmek için basın.	
	<b>[Select Photo]</b> (Fotoğraf Seç)	Yazdırmak istediğiniz fotoğrafları seçmek için bu seçeneği seçin.
	<b>[Print All / PictBridge]</b> (Tümünü Yazdır / PictBridge)	Bellek kartındaki tüm fotoğrafları yazdırmak, bellek kartında depolanan DPOF bilgisini kullanan fotoğrafları yazdırmak ya da fotoğrafları doğrudan dijital fotoğraf makinesinden yazdırmak için bu seçeneği seçin.
	<b>[Print Index Sheet]</b> (Dizin Sayfası Yazdır)	Bellek kartındaki fotoğrafların dizin sayfasını yazdırmak için bu seçeneği seçin.
	<b>[Print from Index Sheet]</b> (Dizin Sayfasından Yazdır)	Dizin sayfasında seçtiğiniz fotoğrafları yazdırmak için bu seçeneği kullanın.
7 <b>Photo (Fotoğraf)</b>	Fotoğraflarınızı kopyalamak için basın. Fotoğrafları renk onarma özelliğini kullanarak ya da bu özellik olmadan kopyalayabilirsiniz.	
8 Paper Size (Kağıt Boyutu)	Sayfa besleyiciye yüklenen kağıdın boyutunu seçmek için basın. <b>10 × 15/4" × 6"</b> , <b>13 × 18/5" × 7"</b> ya da <b>A4</b> seçeneğini seçebilirsiniz.	
9 <b>Stop/Clear</b> (Durdur/Sil)	Kopyalama ve yazdırma işlemini durdurmak veya yaptığınız ayarları sıfırlamak için basın. Yazdırılan bu sayfa çıkarılır ve kopya sayısı sıfırlanır.	
10 <b>Start</b> (Başlat)	Kopyalama ve yazdırma işlemini başlatmak veya seçtiğiniz ayarları onaylamak için basın.	

## LCD Ekran

Ekranında seçilen fotoğrafların önizlemesi veya düğmelerle değiştirebileceğiniz ayarlar görüntülenir.

Simge ekranı



Metin ekranı



## Düşük güç modu

Ürün 13 dakika kullanılmazsa, LCD ekran kararır ve On (Açık) ışığı dışındaki tüm ışıklar enerji tasarrufu yapılması amacıyla söner.

Ekranı bir önceki durumuna döndürmek için (⏻) On (Açma/Kapatma) hariç her hangi bir düğmeye basın.

## LCD kontrastını değiştirme

LCD kontrastını değiştirmek isterseniz aşağıdaki adımları uygulayın.

1. Ayar moduna girmek için **[Setup/Utilities]** (Ayar/Yardımcı Programlar) düğmesine basın. **Photo Viewer Adjustment** (Fotoğraf Görüntüleyici Ayarı) özelliğini seçmek için **◀** ya da **▶** düğmesine basın.

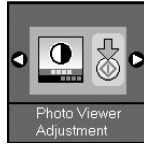

2. **◇ Start** (Başlat) düğmesine basın.
3. LCD kontrastını seçmek için **▲** veya **▼** düğmesini kullanın. -2 ila +2 arasında seçim yapabilirsiniz.



daha koyu

daha parlak

4. Seçiminizi onaylamak için tekrar **◇ Start** (Başlat) düğmesine basın.
5. Bir önceki moda dönmek için **[Setup/Utilities]** (Ayar/Yardımcı Programlar) düğmesine basın.

## Yalnızca metin ekranı kullanıcıları için LCD ekranın değiştirilmesi

LCD ekran ayarı için iki seçenek vardır. Ekran ayarını değiştirmek için aşağıdaki adımları izleyin.

1. Ayar moduna girmek için **Setup/Utilities** (Ayar/Yardımcı Programlar) düğmesine basın. **Display** (Ekran) seçeneğini seçmek için **◀** ya da **▶** düğmesine basın.

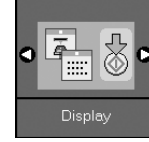

2. **◇ Start** (Başlat) düğmesine basın.
3. Seçenekleri seçmek için **▲** veya **▼** düğmesini kullanın.

Ayarlar	Açıklama
	<b>Piktografik: (Simge ekranı)</b> Simgeler yalnızca LCD ekranda görüntülenir.
	<b>İngilizce: (Metin ekranı)</b> Simgeler ve metin yalnızca LCD ekranda görüntülenir.

4. Seçiminizi onaylamak için **◇ Start** (Başlat) düğmesine basın.
5. Bir önceki moda dönmek için **Setup/Utilities** (Ayar/Yardımcı Programlar) düğmesine basın.

# Kağıt Kullanma

Epson, Epson yazıcıları ve mürekkepleri ile kullanıldığında çok iyi sonuçlar veren oldukça çeşitli bir özel kağıtlar yelpazesi sunmaktadır. Seçtiğiniz kağıdın türü çıktının görünüşünü etkileyeceği için işinize uygun kağıdı seçmeye dikkat edin.

## Kağıt Seçme

Bir görüntünün düşük kaliteli taslağını kopyalamak ya da yazdırmak istediğinizde düz kağıt bu işlemler için uygundur. Ancak, daha iyi sonuçlar elde etmek için Epson'un bu ürün için tasarlanan özel ink-jet kağıtlarını kullanmanız gerekir.

Yazdırma işleminden önce kontrol panelinden doğru Paper Type (Kağıt Türü) ayarını seçmeniz gerekir. Bu ayar, mürekkebin kağıda nasıl uygulanacağını belirler.

Bu kağıt türleri ve ayarları arasından seçim yapın:

Kağıt Türü	Boyutu	Paper Type (Kağıt Türü) Ayarı	Yükleme Kapasitesi
Düz kağıt*	A4	Düz kağıt	12 mm
Bright White Ink Jet Paper (Parlak Beyaz Mürekkep Püskürtmeli Kağıt)	A4	Düz kağıt	80 sayfa
Premium Ink Jet Plain Paper (Premium Mürekkep Püskürtmeli Düz Kağıt)	A4	Düz kağıt	100 sayfa
Premium Glossy Photo Paper (Premium Parlak Fotoğraf Kağıdı)	10 × 15 cm (4 × 6 in.), 13 × 18 cm (5 × 7 in.), A4	Fotoğraf kağıdı	20 sayfa
Premium Semigloss Photo Paper (Premium Yarı Parlak Fotoğraf Kağıdı)	10 × 15 cm (4 × 6 in.), A4	Fotoğraf kağıdı	20 sayfa
Glossy Photo Paper (Parlak Fotoğraf Kağıdı)	10 × 15 cm (4 × 6 in.), 13 × 18 cm (5 × 7 in.), A4	Fotoğraf kağıdı	20 sayfa
Ultra Glossy Photo Paper (Ultra Parlak Fotoğraf Kağıdı)	10 × 15 cm (4 × 6 in.), 13 × 18 cm (5 × 7 in.), A4	Fotoğraf kağıdı	20 sayfa
Matte Paper – Heavyweight (Mat Kağıt - Ağır)	A4	Matte Paper (Mat Kağıt)	20 sayfa

\* Ağırlığı 64 ila 90 g/m<sup>2</sup> arasında olan kağıt kullanabilirsiniz.

### Not:

Bazı özel ortamlar her yerde bulunmayabilir.

## Kağıt Yükleme

1. Kağıt desteğini açıp çekin.

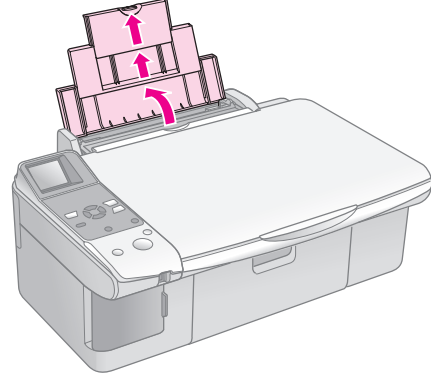

2. Çıktı tepsisini açın ve uzantıları dışarı doğru çekin.

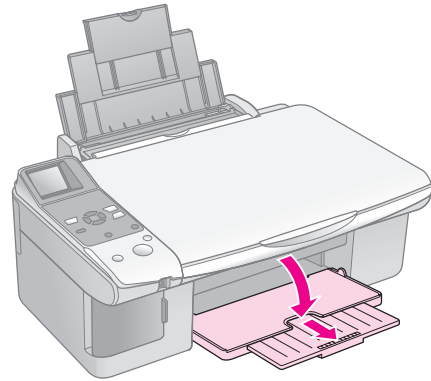

3. Besleme kılavuzunu öne doğru döndürün.

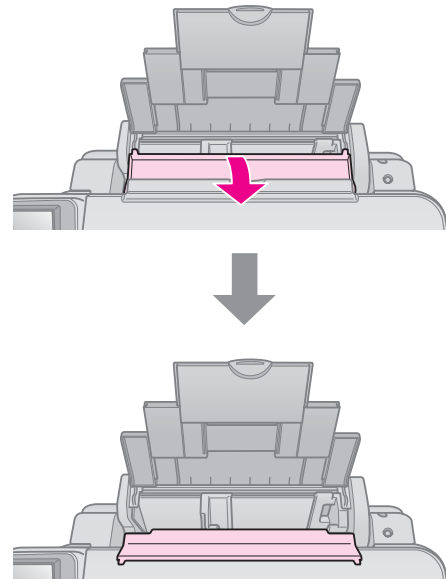



4. Kağıdı gösterildiği şekilde yerleştirin.

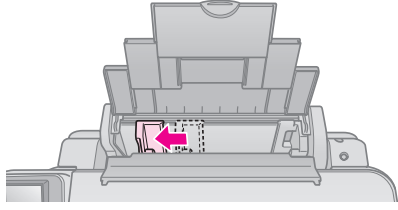

Yazdırılabilir taraf çoğu zaman diğer taraftan daha beyaz veya daha parlaktır.

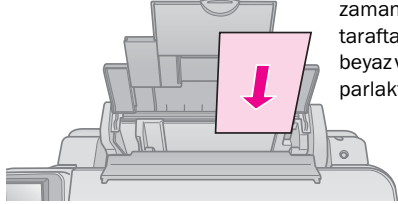

tırnakların arkasına yerleştirin

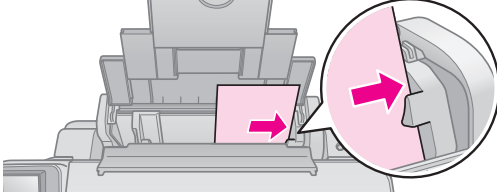

sol kenar kılavuzunun iç kısmındaki okun altına yerleştirdiğinden emin olun

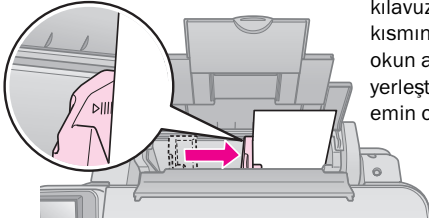

5. Kağıt kılavuzunu arkaya doğru döndürün.

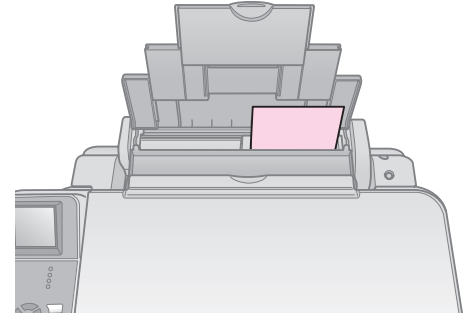
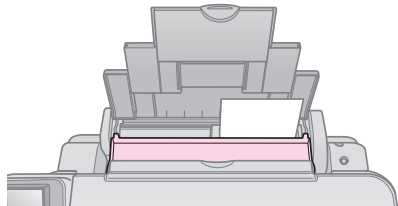
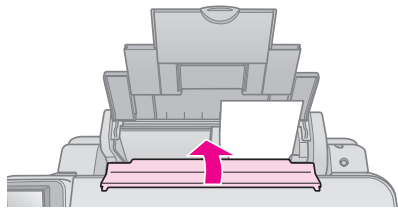

10 × 15 cm (4 × 6 in.) ve 13 × 18 cm (5 × 7 in.)

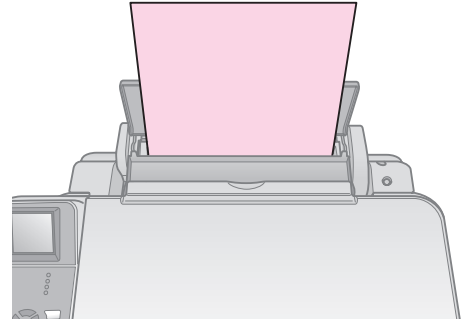

A4

Kağıt kalınlık kolunun  konumunun altında olacak şekilde ayarlandığından emin olun.

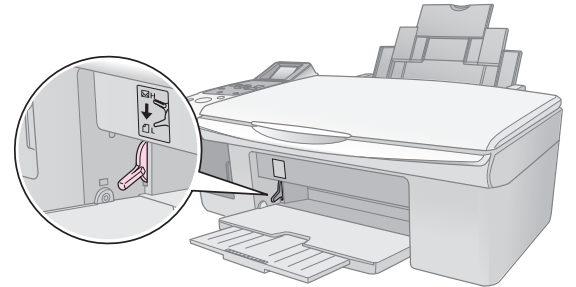

LCD ekran kolun yerinden oynadığını ve  ya da  konumunun değiştiğini gösterir.

**Not:**

Tavsiye edilen miktardan fazla sayfa yüklediğinizden emin olun. Yazdırma işleminden önce **Paper Type** (Kağıt Türü) ayarını kontrol edip yüklediğiniz kağıtla uyumlu olduğundan emin olun (➔ "Kağıt Seçme" sayfa 6).

# Kopyalama

Belgelerinizi ve fotoğraflarınızı bilgisayar olmadan kopyalayabilirsiniz.

Kopyalama yaparken aşağıdakileri göz önünde bulundurun:

- Kopyalanan resim orijinali ile tam olarak aynı boyutta olmayabilir.
- Kullanılan kağıt türüne bağlı olarak, çıktının üst ve alt taraflarında baskı kalitesi bozulabilir veya bu alanlarda mürekkep yayılabilir.
- Kopyalama yaparken mürekkep seviyesi düşük  simgesini görürseniz mürekkep tükenene kadar kopyalamaya devam edebilir veya durup kartuşu değiştirebilirsiniz.
- Belge tablasını temiz tutun.
- Belge veya fotoğrafın belge tablası üzerinde düz durduğundan emin olun; aksi takdirde kopya bulanıklaşır.
- Yazdırılan kağıdı çekerek çıkarmayın; kağıt otomatik olarak çıkarılır.

## Orijinelleri Belge Tablasına Yerleştirme

1. Belge kapağını açın ve orijinali, yüzü aşağı gelecek şekilde belge tablasının üzerinde sol üst köşeye yerleştirin.

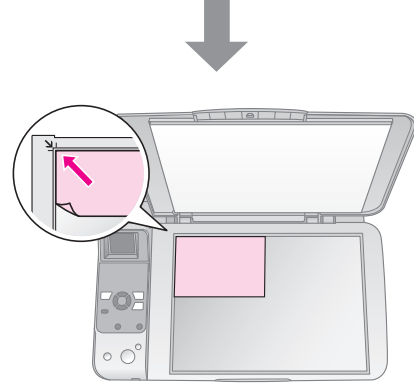
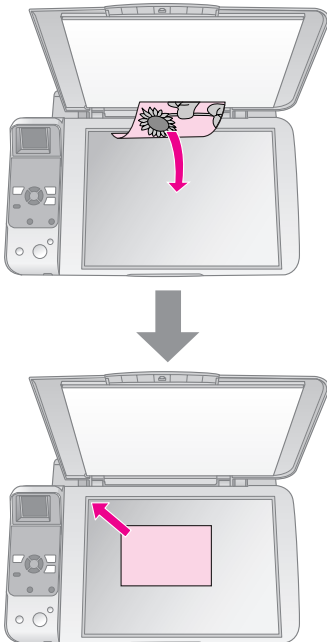

2. Orijinali yerinden oynatmamak için kapağı yavaşça kapatın.

### ⚠ Dikkat:

Belge kapağını kesinlikle durma noktasını geçecek şekilde açmaya çalışmayın ve ürünün üzerine ağır nesnelere koymayın.

Büyük ya da kalın bir belge tararken, belge kapağını çıkarabilirsiniz. Kapağı açın ve düz bir şekilde yukarı doğru çekin.

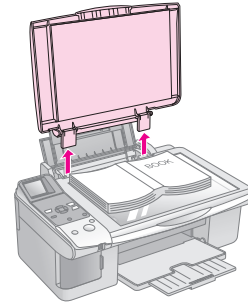

Belgenin düz durması için kopyalama sırasında üstüne bastırmanız gerekirse, çok güçlü bastırmayın ve belgeyi yerinden oynatmamaya dikkat edin.

Kopyalama işlemi bitirdikten sonra, kapaktaki tırnakları yuvalara geçirerek belge kapağını yerine takın.

## Belgeleri Kopyalama



### Öneri:

Düz fotokopi makinesi kağıdı günlük kopyalama işleri için kullanışlıdır. Temiz metinler ve daha canlı renkler için özel Epson kağıtlarından birini deneyin (➔ "Kağıt Seçme" sayfa 6).

1. A4 boyutunda düz kağıt yükleyin (→ sayfa 6).
2. Orijinal belgenizi belge tablasına yerleştirin (→ “Orijinalleri Belge Tablasına Yerleştirme” sayfa 8).
3. Kontrol panelinde aşağıdaki ayarları yapın.

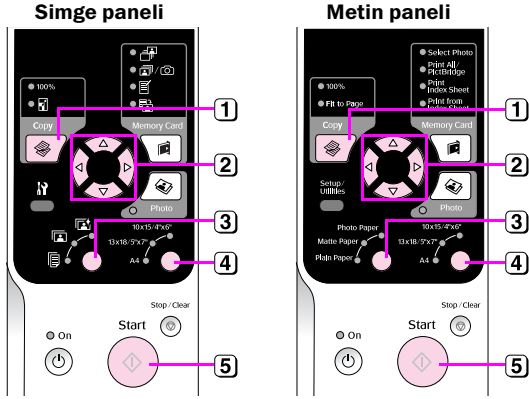

1. **Copy** (Kopyala) düğmesine basın.
2. Kopya sayısını (1 ila 99) seçmek için ▲ veya ▼ düğmesini kullanın.

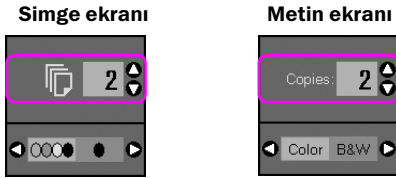

Renkli kopyalama ya da siyah beyaz kopyalama seçimi yapmak için ◀ ya da ▶ düğmesine basın.

Ekran	Renkli Kopyalama	Siyah Beyaz Kopyalama
Simge		
Metin		

3. **[Plain Paper]** (Düz Kağıt) seçeneğini seçin.
4. **A4** seçeneğini seçin.

#### Öneri:

Kopyayı yüklediğiniz kağıdın boyutuna göre otomatik olarak tekrar boyutlandırmak isterseniz, aşağıda gösterilen simge LCD ekranda görünene kadar **Copy** (Kopyala) düğmesine basın.

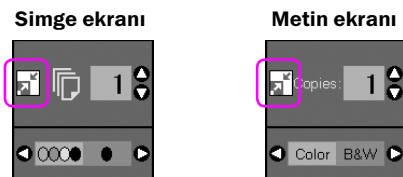

5. **Start** (Başlat) düğmesine basın. Belgeniz kopyalanır.

Kopyalamayı durdurmanız gerekirse, **Stop/Clear** (Durdur/Sil) düğmesine basın.

#### Not:

Kopyanın kenarları kırılmışsa, orijinali köşeden biraz uzaklaştırın.

## Kopya kalitesini seçme

Hızlı bir kopya yapmak isterseniz ve yüksek kalite gerekmiyorsa, bir “Draft” (Taslak) kopya yazdırabilirsiniz. Alternatif olarak, yüksek kalitede fotoğraf yazdırmak isterseniz, “Photo” (Fotoğraf) kopyası yazdırabilirsiniz.

1. Ayar moduna girmek için **[Setup/Utilities]** (Ayar/Yardımcı Programlar) düğmesine basın. **Copy Quality** (Kopya Kalitesi) özelliğini seçmek için ◀ ya da ▶ düğmesine basın.



2. **Start** (Başlat) düğmesine basın.
3. **Normal** (Normal), **Draft** (Taslak) ya da **Photo** (Fotoğraf) seçeneğini seçmek için ▲ ya da ▼ düğmesini kullanın.

Ayar	Açıklama	
Simge ekranı	Metin ekranı	
	<b>Normal</b>	<b>Normal:</b> Ürünü açtığımızda otomatik olarak seçilen ayardır. Bu mod metin kopyalama için en uygun moddur.
	<b>Draft</b>	<b>Draft (Taslak):</b> Bu modu, hızlı kopya yapmak istediğinizde ve kalite gerekli olmadığında seçin.
	<b>Photo</b>	<b>Photo (Fotoğraf):</b> Yüksek kalitede fotoğraflar yazdırmak istediğinizde bu ayarı seçin.

4. Seçiminizi onaylamak için tekrar **Start** (Başlat) düğmesine basın.

Bir önceki moda dönmek için **[Setup/Utilities]** (Ayar/Yardımcı Programlar) düğmesine basın.

# Fotoğraf Kopyalama



1. Fotoğraf kağıdı yükleyin (➔ sayfa 6).
2. Orijinal belgenizi belge tablasına yerleştirin (➔ “Orijinalleri Belge Tablasına Yerleştirme” sayfa 8).

Belge tablasına bir kerede iki adetten daha fazla fotoğraf yükleyebilirsiniz (➔ “Birden fazla fotoğraf kopyalama” sayfa 11).

3. Kontrol panelinde aşağıdaki ayarları yapın.

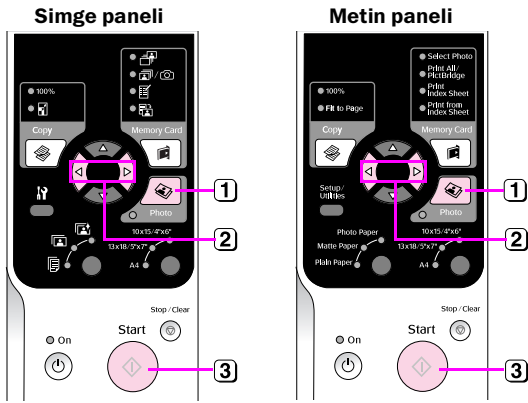

1. **Photo** (Fotoğraf) düğmesine basın.
2. Renk onarma modunu açmak ya da kapamak için (➔ “Fotoğraflarda renk onarma” sayfa 11) ◀ ya da ▶ düğmesini kullanın.
3. **Start** (Başlat) düğmesine basın. Fotoğraf taranır ve LCD ekranda fotoğrafın önizlemesi görüntülenir.

Tarama işlemi sırasında aşağıdaki ekranlardan biri görüntülenir.

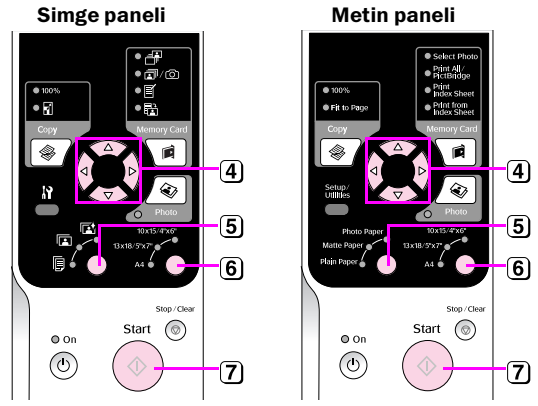
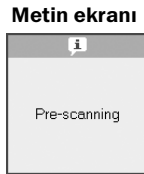
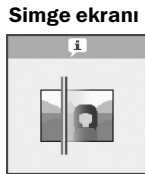

4. Fotoğrafları görüntülemek için ◀ ya da ▶ düğmesini kullanın. Kopya sayısını ayarlamak için ▲ ya da ▼ düğmesine basın.

5. Yüklediğiniz kağıt türünü seçin.

Photo (Fotoğraf) ya da Matte (Mat) kağıt seçerseniz fotoğrafınız kenarlıksız yazdırılır.

6. Yüklediğiniz kağıt boyutunu seçin.

7. **Start** (Başlat) düğmesine tekrar basın. Fotoğrafınız kopyalanır.

Kopyalamayı durdurmanız gerekirse, **Stop/Clear** (Durdur/Sil) düğmesine basın.

## Not:

Kopyanın kenarları kırılmışsa, orijinali köşeden biraz uzaklaştırın.



## Fotoğraflarda renk onarma

Zamanla solmuş fotoğraflarınız varsa, bu fotoğrafları tekrar yazdırırken renk onarma işleviyle hayata döndürebilirsiniz.

1. Fotoğraf kağıdı yükleyin (➔ sayfa 6).
2. Düzgün hizalandığından emin olarak orijinali belge tablasına yerleştirin (➔ “Orijinalleri Belge Tablasına Yerleştirme” sayfa 8).

Belge tablasına bir kereden daha fazla fotoğraf yükleyebilirsiniz (➔ “Birden fazla fotoğraf kopyalama” sayfa 11).

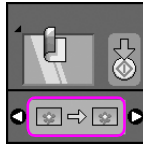
3. **Photo** (Fotoğraf) düğmesine basın.
4. Renk onarma modunu açmak ya da kapamak ◀ ya da ▶ düğmesini kullanın.

Ekran	Color Restoration (Renk Onarma)	
	Açık	Kapalı
Simge		
Metin		

5. **Start** (Başlat) düğmesine basın. Fotoğraf taranır ve LCD ekranda fotoğrafın önizlemesi görüntülenir.

### Not:

Renk onarma özelliği açıkken, aşağıda gösterilen simge LCD ekranın üst kısmında görüntülenir.

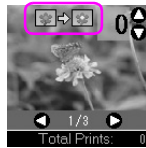

6. Fotoğrafları görüntülemek için ◀ ya da ▶ düğmesini kullanın. Kopya sayısını (1 ila 99) seçmek için ▲ veya ▼ düğmesini kullanın.
7. Yüklediğiniz kağıt türünü seçin.
8. Yüklediğiniz kağıt boyutunu seçin.
9. **Start** (Başlat) düğmesine tekrar basın. Fotoğrafınız kopyalanır.

Kopyalamayı durdurmanız gerekirse, **Stop/Clear** (Durdur/Sil) düğmesine basın.

## Birden fazla fotoğraf kopyalama

Her bir fotoğrafı aşağıdaki resimde gösterildiği gibi dikey olarak yerleştirin.

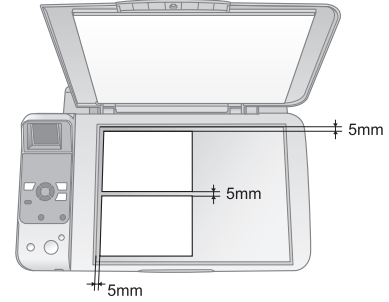

- Bir seferde 10 × 15 cm boyutlu iki fotoğrafı kopyalayabilirsiniz. Yazdırılan fotoğrafın kenarı eksikse, fotoğrafları tek tek kopyalamayı deneyin.
- Fotoğrafı, belge tablasının kenarından 5 mm uzağa yerleştirin. İki fotoğraf yerleştirdiğinizde, her fotoğrafı yanındaki fotoğraftan 5 mm uzağa yerleştirin.
- 30 × 40 mm'den daha büyük ve 216 × 297 mm alana sığacak şekilde oldukları sürece bir kereden farklı boyutta fotoğraflar kopyalayabilirsiniz.

# Bellek Kartından Yazdırma

Fotoğraflarınızı doğrudan dijital kameranızın bellek kartından yazdırabilirsiniz. Kartı bellek kartı yuvasına takarak yazdırma işlemi yapabilirsiniz.

## Bellek Kartını Kullanma

### Uyumlu kartlar

Bellek kartınızın aşağıdaki gereksinimleri karşıladığından emin olun.

Kart türü	CompactFlash, Microdrive, SD Bellek Kartı, SDHC Bellek Kartı, MultiMediaCard, miniSD kart, miniSDHC kart, microSD kart, microSDHC kart, Memory Stick, Memory Stick PRO, Magic Gate Memory Stick, Magic Gate Memory Stick Duo, Memory Stick Duo, Memory Stick PRO Duo, xD-Picture Card, xD-Picture Card M Tipi, xD-Picture Card H Tipi
Ortam biçimi	DFC (Design rule for Camera File system) (Kamera dosya sistemi için tasarım kuralı) 1.0 veya 2.0 sürümleriyle uyumludur. Tüm kart türleri standart sürümle uyumludur.
Dosya biçimi	JPEG, Exif Sürüm 2.21 standart
Görüntü boyutu	80 x 80 piksel ila 9200 x 9200 piksel
Dosya sayısı	En fazla 999

### Bellek kartını takma

1. Bilgisayarınızı kapatın veya üründen bağlantısını ayırın.
2. Ürünün açık olduğundan emin olun.
3. Bellek kartı yuvasının kapağını açın.

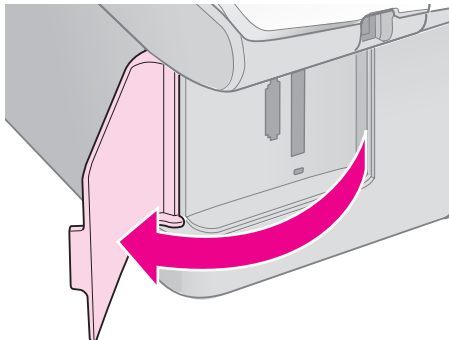

4. Bellek kartı ışığının kapalı olduğundan ve yuvalarda bellek kartı bulunmadığından emin olun. Sonra bellek kartını takın.

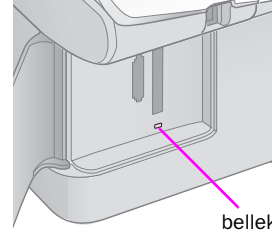

bellek kartı ışığı

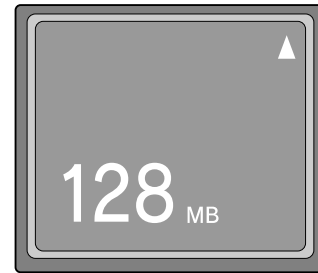
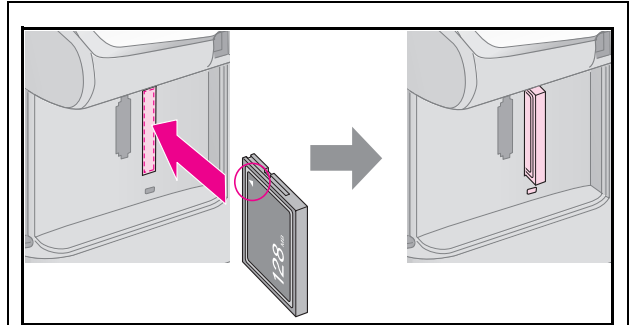

CompactFlash  
Microdrive

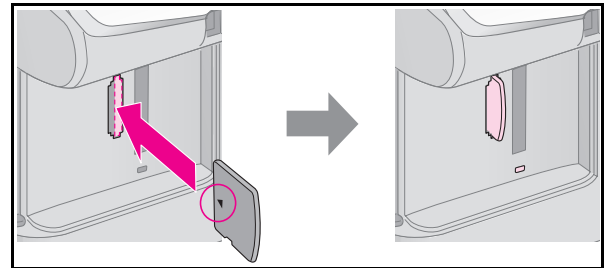

xD-Picture Card  
xD-Picture Card M Tipi  
xD-Picture Card H Tipi

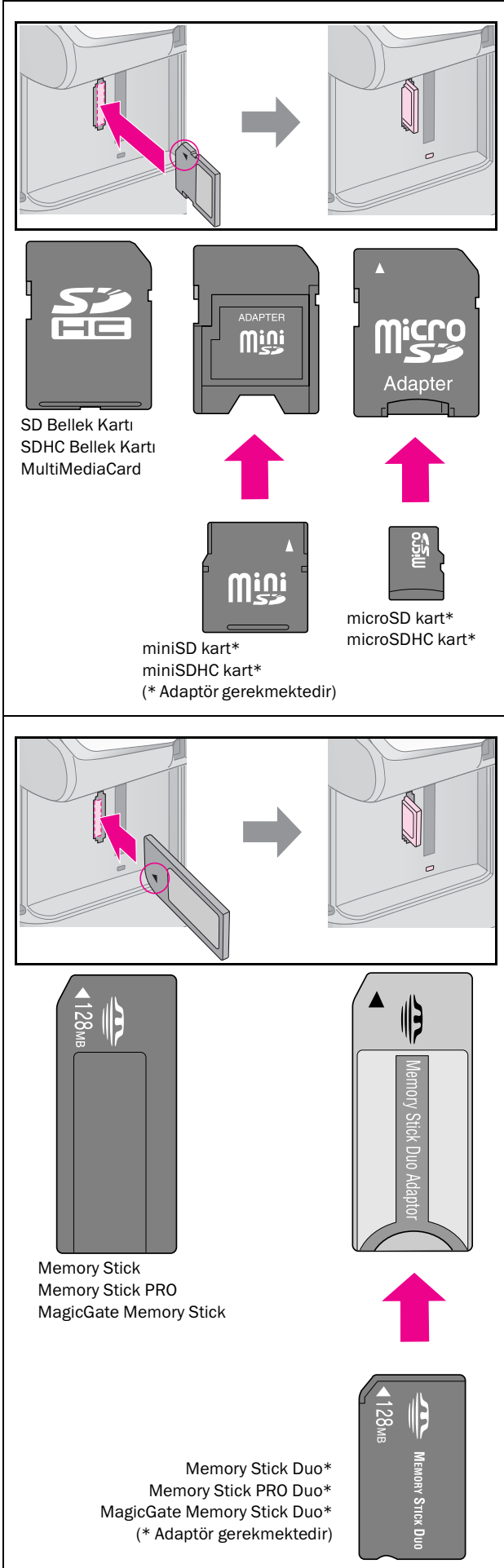

#### **Dikkat:**

Kartın takılacağı yönü kontrol ettiğinizden ve eğer kart bir adaptör gerekiyorsa kartı yerleştirmeden önce adaptörü taktığınızdan emin olun. Aksi takdirde, kartı üründen çıkartmayabilirsiniz.

5. Bellek kartı ışığının yanıp söndüğünden ve sonra yanık kaldığından emin olun.
6. Bellek kartı yuvasının kapağını kapatın.

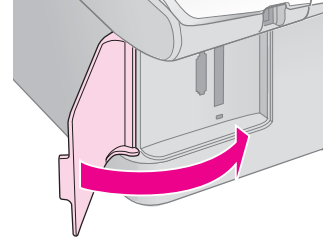

#### **Dikkat:**

- Bir seferde birden fazla bellek kartı takmayın.
- Bellek kartını yuvaya zorla sokmayı denemeyin. Bellek kartları yuvaya tamamen girmez. Bellek kartını yuvaya girmesi için zorlamak ürüne, bellek kartına veya her ikisine birden zarar verebilir.
- Bellek kartı takılıken bellek kartı yuvasının kapağını kapalı tutun. Bu, bellek kartını ve yuvasını tozdan ve statik elektrikten korur; aksi takdirde bellek kartı üzerindeki veriler kaybolabilir veya ürün zarar görebilir.
- Bellek kartlarındaki statik yük arızaya neden olabilir.

#### **Not:**

- Bir bellek kartından yalnızca renkli baskı yapabilirsiniz; siyah beyaz baskı yapamazsınız.
- Ürüne bir dijital kamera bağlanmışsa, bellek kartını takmadan önce dijital kamerayı çıkarın.

### **Bellek kartını çıkarma**

1. Tüm baskı işlerinin bittiğinden emin olun.
2. Bellek kartı yuvasının kapağını açın.
3. Bellek kartı ışığının yanıp sönmediğinden emin olun.
4. Bellek kartını, yuvasından düzgün şekilde çekerek çıkartın.
5. Bellek kartı yuvasının kapağını kapatın.

#### **Dikkat:**

- Bellek kartı ışığı yanıp sönerken kartı çıkartmayın veya ürünü kapatmayın, aksi takdirde bellek kartından veri kaybedebilirsiniz.
- Bilgisayarınız Windows 2000 veya XP ile çalışıyorsa, bellek kartı takılıken ürünü kapatmayın veya USB kablosunun bağlantısını kesmeyin; aksi takdirde bellek kartındaki verileri kaybedebilirsiniz. Ayrıntılar için çevrimiçi *Kullanım Kılavuzu*'na bakın.

# Fotoğrafları Yazdırma

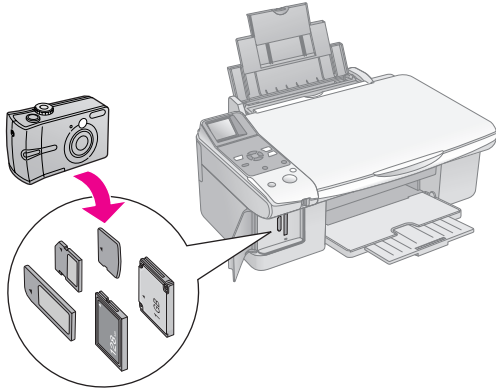

Bellek kartını taktıktan sonra aşağıdakileri yapabilirsiniz:

Ayar		Açıklama
Simge paneli	Metin paneli	
	Photo (Fotoğraf) seçeneğini seçin.	Sadece seçtiğiniz fotoğrafları basar.
	Print All/ PictBridge (Tümünü Yazdır/PictBridge)	Karttaki tüm fotoğrafları yazdırır ya da DPOF bilgisi olan fotoğrafları yazdırır.
	Dizin Sayfasını Yazdır	Kartınızdaki fotoğrafların dizin sayfasını yazdırır.
	Dizin Sayfasından Yazdır	Dizin sayfasında seçtiğiniz fotoğrafları yazdırır.

## Seçilen fotoğrafları yazdırma

Bellek kartınızdan yazdırmak istediğiniz fotoğrafları seçmek için aşağıdaki adımları izleyin.

1. Kullanmak istediğiniz kağıt türünü yükleyin (➔ sayfa 6). Yazdırmak istediğiniz fotoğraf sayısına yetecek kadar kağıt yükleyin.
2. Bir bellek kartı takın (➔ sayfa 12).
3. [Select Photo] (Fotoğraf Seç) ışığı yanana kadar Memory Card (Bellek Kartı) düğmesine basın.

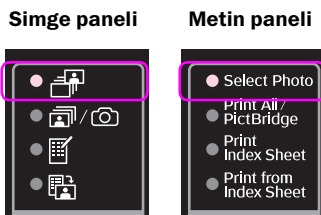

### Not:

Kameranız DPOF'u destekliyse, bu özelliği yazdırmak istediğiniz fotoğrafları ve kopya sayısını seçmek için kullanabilirsiniz (➔ "Tüm fotoğrafları ya da DPOF fotoğrafları yazdırma" sayfa 14).

Karttaki veriye bağlı olarak aşağıdaki gibi bir ekran görürsünüz:

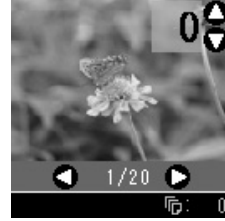

4. Bir fotoğraf seçmek için ◀ ya da ▶ düğmesine basın. Kopya sayısını ayarlamak için ▲ ya da ▼ düğmesine basın.

5. Yüklediğiniz kağıt türünü seçin.

[Plain Paper] (Düz Kağıt) seçeneğini seçerseniz fotoğraflarınız beyaz bir kenarlıkla yazdırılır. [Photo Paper] (Fotoğraf Kağıdı) ya da [Matte Paper] (Mat Kağıt) seçeneğini seçerseniz, fotoğraflarınız kenarlıksız olarak yazdırılır.

6. Yüklediğiniz kağıt boyutunu seçin.

7. Start (Başlat) düğmesine basın. Fotoğraflarınız yazdırılır.

Yazdırma işlemi durdurmanız gerekirse Stop/Clear (Durdur/Sil) düğmesine basın.



## Tüm fotoğrafları ya da DPOF fotoğrafları yazdırma

Karttaki her fotoğrafı bir nüsha olarak yazdırmak ya da yalnızca kameranın DPOF özelliğiyle önceden seçilen fotoğrafları yazdırmak için aşağıdaki adımları izleyin.

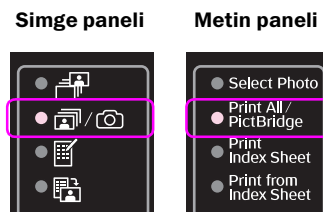
1. Kullanmak istediğiniz kağıt türünü yükleyin (➔ sayfa 6). Yazdırmak istediğiniz fotoğraf sayısına yetecek kadar kağıt yükleyin.
2. Bir bellek kartı takın (➔ sayfa 12).
3. [Print All/PictBridge] (Tümünü Yazdır/PictBridge) ışığı yanana kadar Memory Card (Bellek Kartı) düğmesine basın.





Bellek kartınızda DPOF bilgisi varsa aşağıdaki ekranlardan biri görüntülenir. /  [**Print All/PictBridge**] (Tümünü Yazdır/PictBridge) özelliği seçilmiş olsa da karttaki tüm fotoğrafları yazdıramazsınız. Bellek kartındaki tüm fotoğrafları yazdırmak için dijital kameranızdaki DPOF bilgisini iptal edin.



#### Simge ekranı

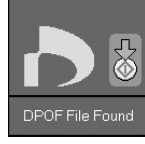

#### Metin ekranı



4. Yüklediğiniz kağıt türünü seçin.

 [**Plain Paper**] (Düz Kağıt) seçeneğini seçerseniz fotoğraflarınız beyaz bir kenarlıkla yazdırılır.  [**Photo Paper**] (Fotoğraf Kağıdı) ya da  [**Matte Paper**] (Mat Kağıt) seçeneğini seçerseniz, fotoğraflarınız kenarlıksız olarak yazdırılır.



5. Yüklediğiniz kağıt boyutunu seçin.

6.  **Start** (Başlat) düğmesine basın. Fotoğraflarınız yazdırılır.





Yazdırma işlemini durdurmanız gerekirse  **Stop/Clear** (Durdur/Sil) düğmesine basın.

## Fotoğraflara tarih yazdırma

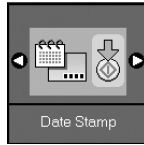
Fotoğrafların çekildiği tarihleri yazdırmak için aşağıdaki adımları izleyin.

1.  [**Setup/Utilities**] (Ayar/Yardımcı Programlar) düğmesine basın.
2. **Date Stamp** (Tarih Mührü) özelliğini seçmek için  ya da  düğmesine basın.



3.  **Start** (Başlat) düğmesine basın.
4. Kullanmak istediğiniz biçimi seçmek için  ya da  düğmesine basın. Tarih biçimi seçenekleri: **No Date** (tarih yok), **yyyy.mm.dd** (yyyy.aa.gg) (2006.06.16), **mmm.dd.yyyy** (aaa.gg.yyyy) (Haz.16.2006) ya da **dd.mmm.yyyy** (gg.aaa.yyyy) (16.Haz.2006).
5. Seçiminizi onaylamak için  **Start** (Başlat) düğmesine basın.
6. Bir önceki moda dönmek için  [**Setup/Utilities**] (Ayar/Yardımcı Programlar) düğmesine basın.

# Dizin Sayfasını Kullanarak Fotoğrafları Seçme ve Yazdırma

Fotoğrafları yazdırmak üzere seçmek için bir dizin sayfası kullanabilirsiniz. Önce, bellek kartınızdaki tüm fotoğrafların küçük görüntülerinin bulunduğu bir dizin sayfası yazdırın. Sonra, dizin sayfasında yazdırmak istediğiniz fotoğrafları işaretleyin, dizin sayfasını tarayın; seçtiğiniz fotoğraflar otomatik olarak yazdırılır.

## Dizin sayfası yazdırma

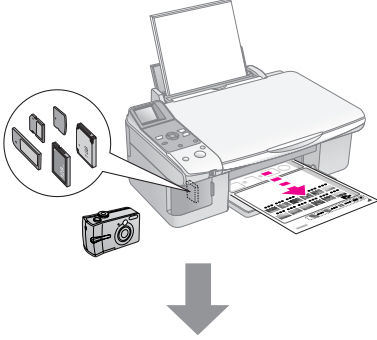

## Dizin sayfasından fotoğraf seçme

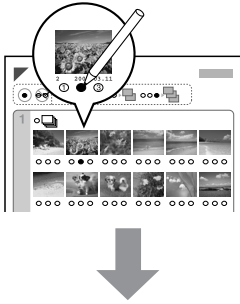

## Dizin sayfasını tarama

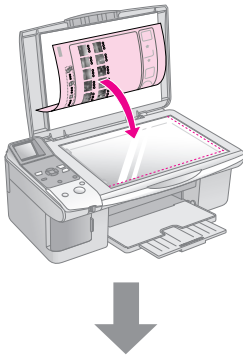

## Seçilmiş fotoğrafları yazdırma

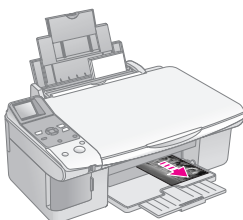

## 1. Dizin sayfası yazdırma

1. Birkaç tane A4 boyutunda düz kağıt yükleyin (➔ sayfa 6).

Her sayfaya en fazla 30 görüntü yazdırılabilir; bellek kartınızda 30'dan fazla fotoğraf bulunuyorsa, yazdırılacak olan tüm dizin sayfalarına yetecek kadar kağıt gereklidir.

2. Bir bellek kartı takın (➔ sayfa 12).
3. [Print Index Sheet] (Dizin Sayfası Yazdır) ışığı yanana kadar **Memory Card** (Bellek Kartı) düğmesine basın.

### Simge paneli

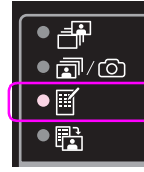

### Metin paneli

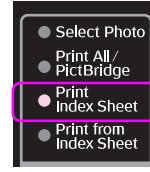

Aşağıdaki ekranlardan biri görüntülenir.

### Simge ekranı

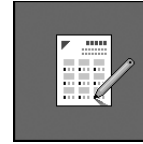

### Metin ekranı

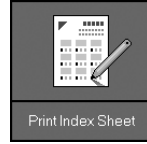

4. [Plain Paper] (Düz Kağıt) ve **A4** seçeneğinin seçildiğinden emin olun.
5. **Start** (Başlat) düğmesine basın. Dizin sayfası yazdırılır.

Yazdırma işlemi durdurmanız gerekirse **Stop/Clear** (Durdur/Sil) düğmesine basın.

### Not:

- Dizin sayfasının sol üst kenarındaki üçgen işaretinin düzgün şekilde yazdırıldığından emin olun. Dizin sayfası düzgün şekilde yazdırılmazsa ürün bu sayfayı tarayamaz.
- Bellek kartınızda çok fazla fotoğraf varsa bu işlem birkaç dakika sürebilir.
- Çoklu dizin sayfası yazdırırken, sayfalar son sayfadan ilk sayfaya doğru yazdırılır; böylece en yeni görüntüler önce yazdırılır.

## 2. Dizin sayfasından fotoğraf seçme

Dizin sayfasında, yuvarlak kutuları doldurmak ve seçimlerinizi yapmak için koyu renkli tükenmez kalem veya kurşun kalem kullanın.

Doğru: ●

Hatalı: ⊕ ⊖ ✖

Her fotoğraftan bir kopya basmak için **All** (Tümü) seçeneğini seçin ya da 1, 2 veya 3 kopya için her fotoğrafın altındaki ilgili rakamı işaretleyin.

## 3. Dizin sayfasını tarama ve seçilen fotoğrafları yazdırma

1. Dizin sayfasını belge tablasına sayfanın yüzü aşağıya bakacak şekilde sol üst kenarından, sayfanın üst kenarı belge tablasının sol kenarıyla hizalanacak şekilde yerleştirin.

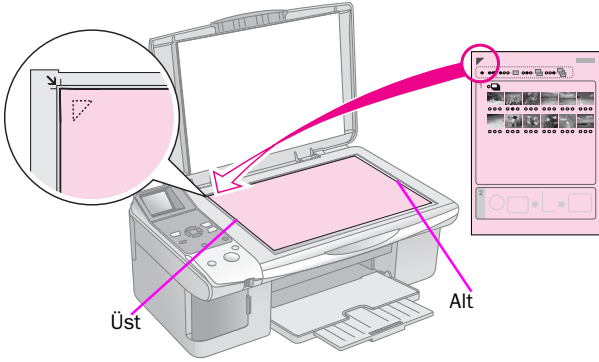

2. Belge kapağını kapatın.
3. Kullanmak istediğiniz kağıt türünü yükleyin (➔ sayfa 6). Yazdırmak istediğiniz fotoğraf sayısına yetecek kadar kağıt yükleyin.
4. **[Print from Index Sheet]** (Dizin Sayfasından Yazdır) ışığının yandığından emin olun.

Simge paneli

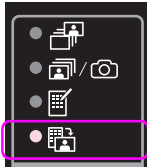

Metin paneli

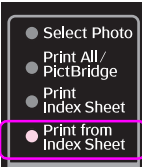

Aşağıdaki ekranlardan biri görüntülenir.

Simge ekranı



Metin ekranı



5. Yüklediğiniz kağıt türünü seçin.

**[Plain Paper]** (Düz Kağıt) seçeneğini seçerseniz fotoğraflarınız beyaz bir kenarlıkla yazdırılır. **[Photo Paper]** (Fotoğraf Kağıdı) ya da **[Matte Paper]** (Mat Kağıt) seçeneğini seçerseniz, fotoğraflarınız kenarlıksız olarak yazdırılır.

6. Yüklediğiniz kağıt boyutunu seçin.

7. **Start** (Başlat) düğmesine basın. Fotoğraflarınız yazdırılır.

Yazdırma işlemi durdurmak isterseniz **Stop/Clear** (Durdur/Sil) düğmesine basın.

### Not:

Birkaç dizin sayfası varsa, yazdırma işlemi tamamlanana kadar bekleyin. Sonra her bir ek sayfadan taramak ve yazdırmak için yukarıdaki adımları tekrarlayın.

# Dijital Fotoğraf Makinesinden Yazdırma

Fotoğraflarınızı dijital fotoğraf makinenizi doğrudan bu ürüne bağlayarak yazdırabilirsiniz.

## Dijital Fotoğraf Makinesi Gereksinimleri

Fotoğraf makinenizin ve fotoğraflarınızın aşağıdaki gereksinimleri karşıladığından emin olun.

Doğrudan yazdırma uyumluluğu	PictBridge ya da USB DIRECT-PRINT
Dosya biçimi	JPEG
Görüntü boyutu	80 × 80 piksel ila 9200 × 9200 piksel

## Bağlama ve Yazdırma

1. Ürünün, bir bilgisayardan yazdırma işlemi yapmadığından emin olun.
2. Kullanmak istediğiniz kağıt türünü yükleyin (→ sayfa 6). Yazdırmak istediğiniz fotoğraf sayısına yetecek kadar kağıt yükleyin.
3. Yüklediğiniz kağıt türünü seçin.  
[Plain Paper] (Düz Kağıt) seçeneğini seçerseniz fotoğraflarınız beyaz bir kenarlıkla yazdırılır. [Photo Paper] (Fotoğraf Kağıdı) ya da [Matte Paper] (Mat Kağıt) seçeneğini seçerseniz, fotoğraflarınız kenarlıksız olarak yazdırılır.
4. Yüklediğiniz kağıt boyutunu seçin.
5. Fotoğraf makinesi ile birlikte verilen USB kablosunu üründeki harici arabirim USB yuvasına bağlayın.

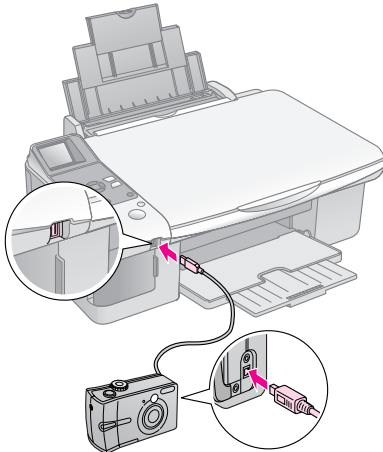

6. Fotoğraf makinenizin açık olduğundan emin olun. [Print All/PictBridge] (Tümünü Yazdır/PictBridge) ışığı yanar ve aşağıdaki ekranlardan biri görüntülenir.

Ekran	PictBridge	USB DIRECT-PRINT
Simge		
Metin		

7. Fotoğraf makinenizi kullanarak basmak istediğiniz fotoğrafları seçin, gerekli ayarları yapın ve fotoğraflarınızı basın. Ayrıntılar için fotoğraf makinenizin kullanım kılavuzuna bakın.

### Not:

- ❑ Fotoğraf makineniz PictBridge ya da USB DIRECT-PRINT uyumlu değilse aşağıdaki ekranlardan biri görüntülenir. Epson hiçbir fotoğraf makinesinin uyumluluğunu garanti etmemektedir.

#### Simge ekranı

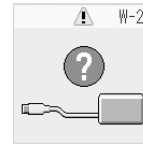

#### Metin ekranı

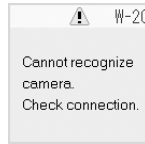

- ❑ Ürün ve fotoğraf makinenizdeki ayarlara bağlı olarak bazı kağıt türü, boyutu ve yerleşimi kombinasyonları desteklenmeyebilir.
- ❑ Dijital fotoğraf makinenizin bazı ayarları çıktıya yansıtılamayabilir.

# Bakım

Bu bölümde açıklanan işlemleri uygulayarak ürünün en iyi şekilde çalışmayı sürdürmesini sağlayabilirsiniz. Bu bölümde ayrıca mürekkep kartuşlarının değiştirilmesi ve ürünün nakliyesiyle ilgili talimatlar da yer almaktadır.

## Mürekkep Kartuşlarını Değiştirme

Bir mürekkep kartuşu azaldığında, LCD ekranın sol üst köşesinde aşağıda gösterilen simge görüntülenir.

Simge ekranı

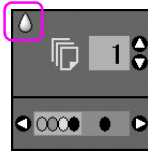

Metin ekranı



Yazdırma ya da kopyalama işlemi yaparken Ink Low (Mürekkep Az) simgesinin yanında hangi kartuşun azaldığını belirten bir çubuk da görüntülenir.

Simge ekranı

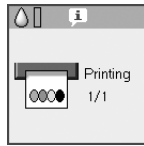

Metin ekranı

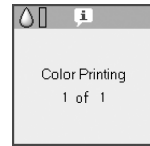

Bir mürekkep kartuşu bittiğinde aşağıdaki LCD ekran görüntülenir.

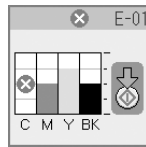

### Öneri:

Kartuş altı aydan eskiyse baskı kalitesi düşebilir. Gerekirse yazdırma kafasını temizleyin (► "Yazdırma kafasını kontrol etme" sayfa 22). Çıktılar hala iyi görünmüyorsa kartuşu değiştirmeniz gerekebilir.

## Mürekkep kartuşu durumunu kontrol etme

Mürekkep kartuşu durumunu kontrol etmek için aşağıdaki adımları uygulayın.

1. **[Setup/Utilities]** (Ayar/Yardımcı Programlar) düğmesine basın.

2. **Check Ink Levels** (Mürekkep Seviyelerini Kontrol Et) özelliğini seçmek için **◀** ya da **▶** düğmesine basın.



3. **Start** (Başlat) düğmesine basın.

Mürekkep kartuşu durumunu gösteren bir grafik görüntülenir.

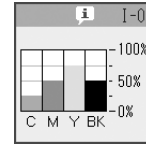

4. Mürekkep kartuşu durumunu kontrol ettikten sonra, **Start** (Başlat) düğmesine basın.

5. Bir önceki moda dönmek için **[Setup/Utilities]** (Ayar/Yardımcı Programlar) düğmesine basın.

Mürekkebiniz azalmaya başladığında yedek kartuşunuz olduğundan emin olun. Bir kartuş bitirse baskı yapamazsınız.

### Not:

Epson, orijinal olmayan mürekkeplerin kalitesini ve güvenilirliğini garanti edemez. Orijinal olmayan mürekkep kartuşları takılırsa, mürekkep kartuşu durumu görüntülenmez.

## Mürekkep kartuşlarını satın alma

Epson mürekkep kartuşlarını taktıktan sonra altı ay içerisinde ve son kullanma tarihinden önce kullanın.

Renk	Parça Numarası	
	DX6000 serisi	CX5900 serisi
Black (Siyah)	T0711	T0731
Cyan (Turkuaz)	T0712	T0732
Magenta (Macenta)	T0713	T0733
Yellow (Sarı)	T0714	T0734

### Dikkat:

Epson, orijinal Epson mürekkep kartuşlarını kullanmanızı önermektedir. Orijinal olmayan mürekkep kullanılması Epson'un garanti kapsamına girmeyen hasarlara neden olabilir ve bazı koşullarda yazıcının istikrarsız çalışmasına yol açabilir. Epson, orijinal olmayan mürekkeplerin kalitesini ve güvenilirliğini garanti edemez. Orijinal olmayan mürekkep kullanıldığında mürekkep kartuşu durumu görüntülenmez.

## Mürekkep kartuşu güvenlik önlemleri

### ⚠ Uyarı:

Ellerinize mürekkep bulaşursa hemen sabun ve suyla yıkayın. Mürekkep gözünüze kaçarsa gözünüzü hemen bol suyla yıkayın. Hala rahatsızlık duyarsanız veya görüş sorunları olursa hemen bir doktora başvurun.

- Ürünün zarar görmesini önlemek için, yazdırma kafasını kesinlikle elle hareket ettirmeyin.
- Bir mürekkep kartuşundaki mürekkep bittiğinde, diğer kartuşlarda mürekkep bulursa bile yazdırmaya veya kopyalamaya devam edemezsiniz.
- Boş kartuşu yeni bir kartuş takana kadar ürüne takılı bırakın. Aksi takdirde yazdırma kafasındaki püskürtme kanallarında kalan mürekkep kuruyabilir.
- Her bir mürekkep kartuşundaki IC (mürekkep kontrolü) yongası kartuştan kullanılan mürekkebin miktarını doğru olarak izler. Kartuşlar, çıkarılıp tekrar takılsa da kullanılabilir. Ancak, kartuşlar her takıldığında bir miktar mürekkep kullanılır, çünkü bu yazıcı mürekkebin güvenilir olup olmadığını otomatik olarak inceler.
- Düşük mürekkep seviyesine sahip mürekkep kartuşları tekrar takıldığında kullanılamaz.

## Mürekkep kartuşlarını çıkarma ve takma

Başlamadan önce yeni bir mürekkep kartuşuna sahip olduğunuzdan emin olun. Kartuşu değiştirmeye başladığınızda bir oturumda bütün adımları tamamlamalısınız.

### 1. Aşağıdakilerden birini yapın:

- **Bir mürekkep kartuşundaki mürekkebin bitmesi durumunda:**

Değiştirilmesi gereken kartuşu belirlemek için LCD ekrana bakın, sonra **Start** (Başlat) düğmesine basın.

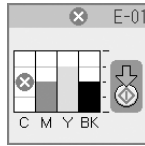

- **Mürekkep kartuşundaki mürekkebin bitmemiş olması durumunda:**

Mürekkep kartuşu durumunu kontrol edin (➔ “Mürekkep kartuşu durumunu kontrol etme” sayfa 19). **[Setup/Utilities]** (Ayar/Yardımcı Programlar) düğmesine basın. **Change Cartridges** (Kartuşları Değiştir) özelliğini seçmek için **◀** ya da **▶** düğmesine basın. Sonra **Start** (Başlat) düğmesine basın.

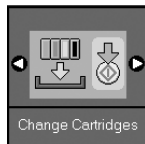

2. Tekrar **Start** (Başlat) düğmesine basın ve tarayıcı birimini kaldırın.

### ⚠ Dikkat:

Belge kapağı açıkken tarayıcı birimi kaldırmayın.

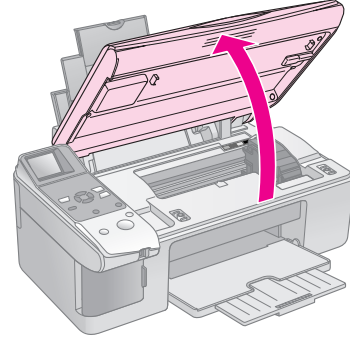

Aşağıdaki ekranlardan biri görüntülenir.

#### Simge ekranı



#### Metin ekranı

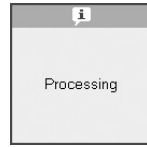

3. Kartuş kapağını açın.

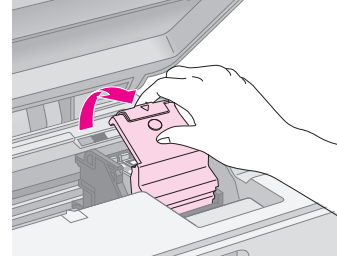

### ⚠ Dikkat:

- ❑ Yazdırma kafası hareket ederken asla kartuş kapağını açmayı denemeyin. Kartuşlar değiştirme konumuna gelene kadar bekleyin.
- ❑ Aşağıda belirtilen parçalara dokunmayın.

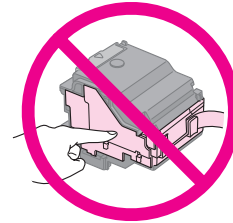

4. Değiştirmek istediğiniz kartuşu çıkarın. Kartuşun arkasındaki tırnağı sıkıştırın ve düz bir şekilde kaldırarak çıkartın. Dikkatli bir şekilde atın.

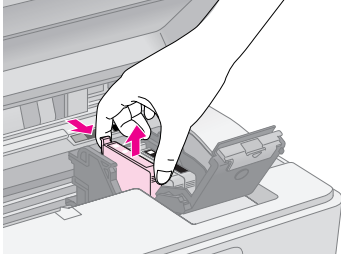

**Dikkat:**

Mürekkep kartuşunu yeniden doldurmayın. Epson tarafından üretilmeyen başka ürünlerin kullanılması Epson garantilerinin kapsamında olmayan zararlara yol açabilir ve bazı durumlarda ürününüzün hatalı çalışmasına neden olabilir.

5. Yeni mürekkep kartuşunun paketini açmadan önce kartuşu dört beş kez çalkalayın. Ardından kartuşu paketinden çıkarın.

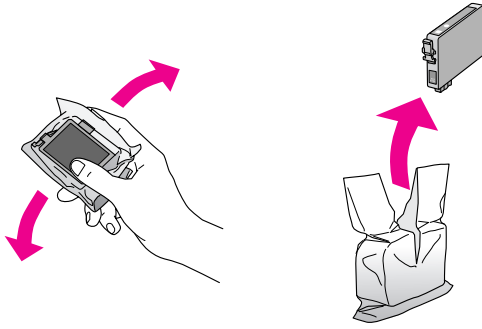

**Dikkat:**

Kartuşun yan tarafındaki yeşil yongaya dokunmayın. Bu, mürekkep kartuşuna zarar verebilir.

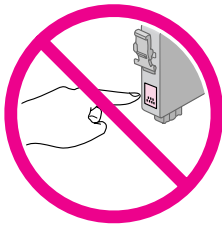

6. Mürekkep kartuşunun altındaki sarı bandı çıkarın.

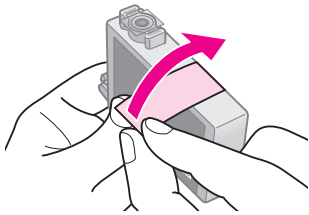

**Dikkat:**

- ❑ Kartuşu takmadan önce sarı bandı çıkarmanız gerekir; aksi takdirde yazdırma kalitesi düşebilir ya da yazdırma işlemi yapamayabilirsiniz.
- ❑ Mürekkep kartuşunu sarı bandı çıkarmadan taktıysanız, kartuşu üründen çıkarın, sarı bandı sökün ve kartuşu tekrar takın.
- ❑ Kartuşun altındaki saydam kapağı çıkarmayın; aksi takdirde kartuş kullanılamaz duruma gelebilir.

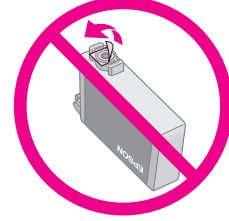

- ❑ Kartuşun üzerindeki etiketi çıkarmayın ya da yırtmayın; aksi takdirde, mürekkep dışarı sızar.

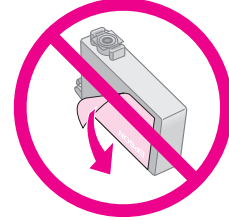

7. Mürekkep kartuşunu, kartuşun alt kısmı aşağıya bakacak şekilde kartuş yuvasına yerleştirin. Sonra, kartuşu tık sesi çıkartarak yerine oturana kadar aşağı bastırın.

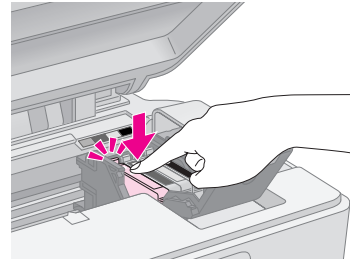

8. Değiştirilmesi gereken diğer mürekkep kartuşlarını da değiştirin.

9. Mürekkep kartuşu kapağını kapatın ve sonra tık sesi çıkartarak yerine oturana kadar bastırın.

**Dikkat:**

Kapağı kapatmakta zorlanıyorsanız bütün kartuşların tam olarak yerlerine oturduğundan emin olun. Tık sesiyle yerine oturduğunu duyana kadar her bir kartuşun üzerine bastırın. Kapağı zorlayarak kapatmayı denemeyin.

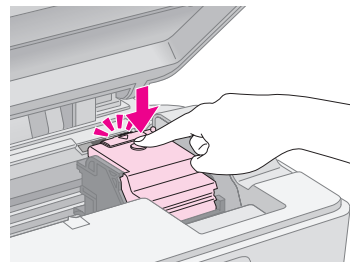



10. Tarayıcı birimini kapatın.

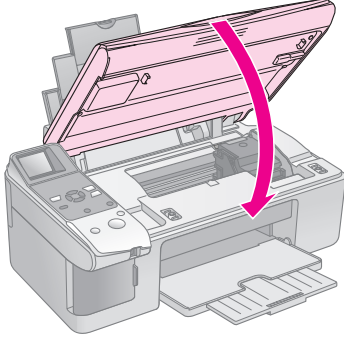

11. **Start** (Başlat) düğmesine basın.

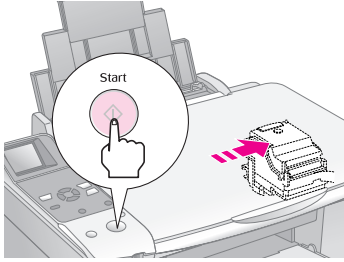

Ürün mürekkep doldurma işlemine başladığında aşağıdaki LCD ekranlardan biri görüntülenir.

**Simge ekranı**

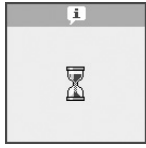

**Metin ekranı**

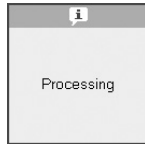

Bu işlem yaklaşık bir dakika sürer. Mürekkep doldurma işlemi tamamlandıktan sonra ürün otomatik olarak Copy (Kopyala) moduna döner.

**Dikkat:**

Mürekkep tüketimine neden olduğundan mürekkep doldurma işlemi sırasında ürünü kapatmayın.

## Yazdırma Kafasını Kontrol Etme ve Temizleme

Çıktılarınız beklenmeyen şekilde açık renkliyse, renkler kayıpsa veya sayfaların üzerinde açık veya koyu renkli çizgiler görürseniz, yazdırma kafasını temizlemeniz gerekebilir. Bu işlem, ürünü uzun süre kullanmadığınızda tikanabilen yazdırma kafası püskürtme kanallarını temizler.

**Öneri:**

Yazdırma kalitesini korumak için ayda en az bir kere ürünü açmanız tavsiye ederiz.

## Yazdırma kafasını kontrol etme

Herhangi bir yazdırma kafası püskürtme kanalının tıkalı olup olmadığını görmek veya yazdırma kafasını temizledikten sonra sonucu kontrol etmek için bir püskürtme kanalı kontrol deseni yazdırabilirsiniz.

1. Sayfa besleyiciye A4 boyutunda düz kağıt yükleyin (➔ sayfa 6).
2. **İ** [**Setup/Utilities**] (Ayar/Yardımcı Programlar) düğmesine basın.
3. **Check Ink Nozzles** (Mürekkep Püskürtme Kanalını Kontrol Et) seçeneğini seçmek için ◀ ya da ▶ düğmesine basın ve püskürtme kanalı kontrol desenini yazdırmak için **Start** (Başlat) düğmesine basın.



4. Yazdırdığınız püskürtme kanalı kontrol desenini inceleyin. Aşağıda gösterildiği gibi her dereceli çizgi tam ve boşluksuz olmalıdır.

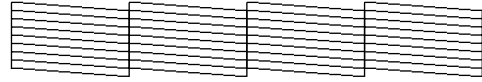

- Çıktılarınız normal görünüyorsa yazdırma kafasının temizlenmesine gerek yoktur. Bir önceki moda dönmek için **İ** [**Setup/Utilities**] (Ayar/Yardımcı Programlar) düğmesine basın.
- Aşağıda gösterildiği şekilde herhangi bir boşluk görürseniz yazdırma kafasını bir sonraki bölümde açıklandığı şekilde temizleyin.

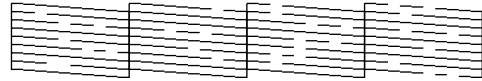

## Yazdırma kafasını temizleme

Yazdırma kafasını, mürekkebi gerektiği gibi sevk etmesini sağlayacak şekilde temizlemek için şu adımları izleyin. Yazdırma kafasını temizlemeden önce yazdırma kafasının temizlenmesi gerekip gerekmediğini anlamak için püskürtme kanalı kontrolü yapın (➔ “Yazdırma kafasını kontrol etme” sayfa 22).

**Not:**

- ❑ Yazdırma kafası temizleme işleminde mürekkep kullanıldığı için sadece kalite düştüğünde temizleyin.
- ❑ LCD ekranındaki bir ileti, bir kartuşun boş olduğunu veya mürekkebin azaldığını bildirirse yazdırma kafasını temizleyemezsiniz. Önce, belirtilen mürekkep kartuşunu değiştirmeniz gerekir (➔ “Mürekkep Kartuşlarını Değiştirme” sayfa 19).

1. Ürünün açık olduğundan fakat yazdırma işlemi yapmadığından emin olun.
2. **İ** [**Setup/Utilities**] (Ayar/Yardımcı Programlar) düğmesine basın.



3. **Clean Print Head** (Yazdırma Kafasını Temizle) seçeneğini seçmek için ◀ ya da ▶ düğmesine basın ve temizleme işlemini başlatmak için ◊ **Start** (Başlat) düğmesine basın.



Temizleme işlemi sırasında aşağıdaki ekranlardan biri görüntülenir.

Simge ekranı



Metin ekranı



#### ⚠ Dikkat:

Kafa temizleme işlemi yürütülürken ürünü kapatmayın. Bu, ürünün zarar görmesine neden olabilir.

4. Temizleme işlemi bittiğinde, sonuçları kontrol etmek için püskürtme kanalı kontrol deseni yazdırın (➔ “Yazdırma kafasını kontrol etme” sayfa 22).

Boşluklar varsa ya da test deseni hala soluksa, başka bir temizleme döngüsü uygulayın ve püskürtme kanallarını tekrar kontrol edin.

#### Not:

Dört defa temizleme işlemi yaptıktan sonra herhangi bir düzelme görmezseniz, ürünü kapatın ve bir gece bekleyin. Bu, kurumuş olan mürekkebin yumuşamasını sağlar. Sonra yazdırma kafasını tekrar temizlemeyi deneyin. Kalitede hala düzelme yoksa, mürekkep kartuşlarından biri eski ya da hasarlı olabilir ve değiştirilmesi gerekir (➔ “Mürekkep Kartuşlarını Değiştirme” sayfa 19).

## Yazdırma Kafasını Hizalama

Püskürtme kanalı kontrol deseninde dikey çizgilerin düzgün şekilde hizalanmadığını fark ederseniz, bu sorunu yazdırma kafasını hizalayarak giderebilirsiniz.

Yazdırma kafasını düğmelere basarak hizalayabilir ya da bilgisayarınızdan Print Head Alignment (Yazdırma Kafası Hizalama) yardımcı programını çalıştırabilirsiniz. Hizalamanın en iyi şekilde yapılması için yardımcı programın kullanılması tavsiye edilir.

1. A4 boyutunda düz kağıt yükleyin (➔ sayfa 6).
2. ⚙ [Setup/Utilities] (Ayar/Yardımcı Programlar) düğmesine basın.
3. **Align Print Head** (Yazdırma Kafasını Hizala) seçeneğini seçmek için ◀ ya da ▶ düğmesine basın ve hizalama sayfasını yazdırmak için ◊ **Start** (Başlat) düğmesine basın.

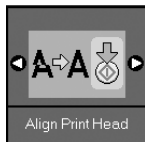

#### Not:

Hizalama deseni yazdırılırken ⏹/Stop/Clear (Durdur/Sil) düğmesine basmayın.

4. Desen No. 1'e bakın ve fark edilir düzensiz çizgilerin olmadığı en düz yazdırılmış deseni bulun.
5. Bu desenin numarası LCD ekranda görüntülenene kadar ▲ ya da ▼ düğmesine basın.



6. ◊ **Start** (Başlat) düğmesine basın.
7. Diğer hizalama desenlerinin her biri için 4 ila 6. adımları tekrarlayın.
8. Bir önceki moda dönmek için ⚙ [Setup/Utilities] (Ayar/Yardımcı Programlar) düğmesine basın.

## Bu Ürünü Temizleme

Ürünün en iyi şekilde çalışması için, aşağıdaki prosedürü kullanarak ürünü düzenli aralıklarla temizleyin.

1. Güç kablosunu çıkarın.
2. Sayfa besleyicideki kağıtları çıkarın.
3. Sayfa besleyicideki toz ve kiri dikkatli bir şekilde temizlemek için yumuşak bir fırça kullanın.
4. Belge tablasının cam yüzeyi kirlenirse, yumuşak, kuru ve temiz bir bezle temizleyin. Cam yüzeyde yağ ya da çıkarılması zor herhangi bir malzeme leke bıraktıysa, bu lekeyi çıkarmak için az miktarda cam temizleyici ve yumuşak bir bez kullanın. Tüm kalan sıvıları silin.
5. Ürünün içine yanlışlıkla mürekkep dökülürse, mürekkebi resimde gösterilen alandan çıkarmak için yumuşak, kuru ve temiz bir bez kullanın.

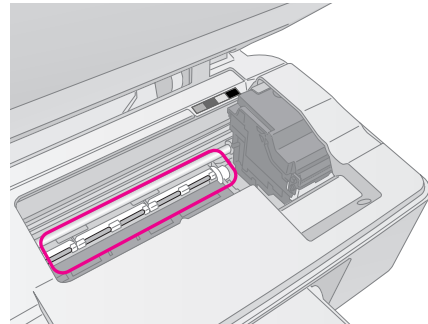

#### ⚠ Uyarı:

Ürünün içindeki dişlilere ve silindirlere dokunmamaya dikkat edin.

### **Dikkat:**

- ❑ Belge tablasının yüzeyine kuvvetli bir şekilde bastırmayın.
- ❑ Belge tablasının cam yüzeyini çizmemeye ya da cam yüzeye zarar vermeye dikkat edin ve temizlemek için sert ya da aşındırıcı bir fırça kullanmayın. Hasarlı bir cam yüzey kopyalama kalitesini düşürebilir.
- ❑ Yazdırma kafası taşıyıcısının altındaki metal parçalara yağ uygulamayın.
- ❑ Ürünü temizlemek için kesinlikle alkol ya da tiner kullanmayın. Bu kimyasallar, bileşenlere ve kasaya zarar verebilir.
- ❑ Yazdırma ve kopyalama mekanizmalarına ve elektronik bileşenlere su temas etmemesine dikkat edin.
- ❑ Ürünün içine yağlama malzemeleri püskürtmeyin. Uygun olmayan yağlar mekanizmaya zarar verebilir. Yağlama yapılması gerekirse, bayinize ya da yetkili servise başvurun.

## **Bu Ürünün Nakliyesi**

Ürünü bir yere taşımanız gerekirse, nakliye için kendi kutusuna ya da aynı boyutta başka bir kutuya koymanız gerekir.

### **Dikkat:**

- ❑ Ürünü saklarken veya naklederken yan yatırmamaya, yatay olarak yerleştirmemeye veya ters çevirmemeye dikkat edin; aksi takdirde kartuşlardan mürekkep sızabilir.
- ❑ Mürekkep kartuşlarını takılı bırakın; kartuşların nakliye için çıkartılması ürüne zarar verebilir.

1. Sayfa besleyiciden bütün kağıtları çıkarın ve ürünün kapalı olduğundan emin olun.
2. Tarayıcı birimini açın ve yazdırma kafasının sağda, başlangıç konumunda olduğundan emin olun.
3. Mürekkep kartuşu yuvasını, şekilde gösterildiği gibi, kasaya bantla sabitleyin.

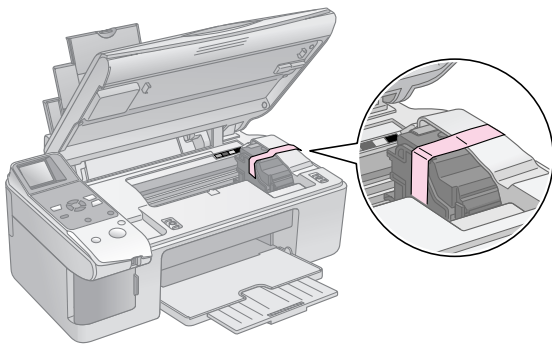

4. Tarayıcı birimini kapatın.
5. Elektrik kablosunu elektrik prizinden çıkarın ve sonra USB kablosunu bilgisayarınızdan çıkarın.

6. Kağıt desteğini, besleyici koruyucusunu ve çıktı tepsisini kapatın.

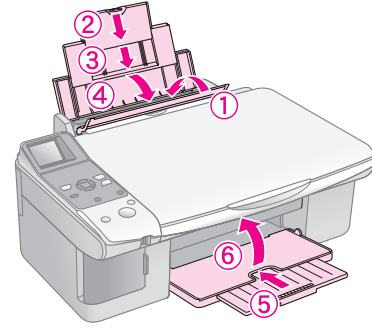

7. Ürünü, beraberinde gelen koruyucu materyallerle birlikte kutusuna yerleştirerek yeniden paketleyin.

Ürünü naklederken düz tutun. Ürünü gideceği yere götürdükten sonra yazdırma kafasını sabitleyen bandı çıkarın. Yazdırma kalitesinde bir düşüş farkederseniz, bir temizleme döngüsü yapın (➔ “Yazdırma Kafasını Kontrol Etme ve Temizleme” sayfa 22) ya da yazdırma kafasını hizalayın (➔ “Yazdırma Kafasını Hizalama” sayfa 23).









# Sorunları Çözme

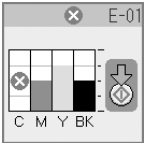
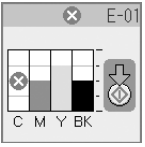
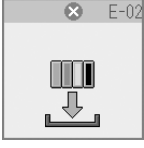

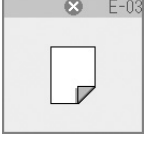
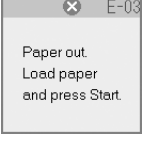

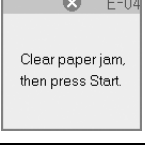
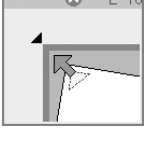

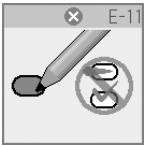
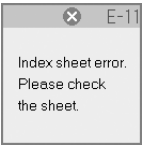
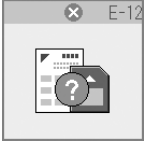





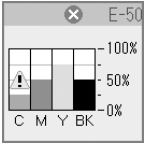



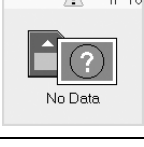

Ürünle ilgili herhangi bir sorun olduğunda, sorunun nedenini teşhis edebilmek için LCD ekrandaki mesajları kontrol edin.

Ayrıca, ürünün bilgisayar olmadan kullanılması durumundaki sorun giderme önerileri için “Sorunlar ve Çözümler” sayfa 27 bölümüne de bakabilirsiniz. Ürünün bilgisayarla kullanılması hakkında yardım almak için yazılım CD-ROM’unda bulunan *User’s Guide* (Kullanım Kılavuzu) bölümüne bakın.

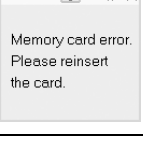
## Hata İletileri

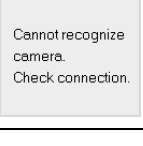
Sorunların çoğunu LCD ekrandaki mesajlara bakarak teşhis edebilir ve çözebilirsiniz. İletileri kontrol ederek sorunları çözemezseniz aşağıdaki tabloyu ve tavsiye edilen çözümleri kullanın.

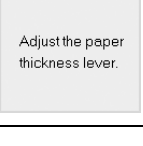
LCD Ekran		Neden	Çözüm
Simge	Metin		
		Mürekkep kartuşu bitmiş.	Biten mürekkep kartuşlarını değiştirin (→ “Mürekkep Kartuşlarını Değiştirme” sayfa 19).
		Mürekkep kartuşu takılmamış ya da hatalı takılmış.	Mürekkep kartuşlarını düzgün şekilde takın (→ “Mürekkep Kartuşlarını Değiştirme” sayfa 19).
		Sayfa besleyiciye kağıt yüklenmemiş.	Sayfa besleyiciye kağıt yükleyin. Sonra, devam etmek için <b>Start</b> (Başlat) ya da durdurmak için <b>Stop/Clear</b> (Durdur/Sil) düğmesine basın (→ “Kağıt Yükleme” sayfa 6).
		Kağıt sıkışmış.	Sıkışan kağıdı temizleyin, sonra <b>Start</b> (Başlat) düğmesine basın (→ “Kağıt besleme sorunları” sayfa 27).
		Düzgün yerleştirilmediği için dizin sayfası tanınmadı.	Dizin sayfasını belge tablasına düzgün şekilde yerleştirin, sayfanın üst kenarını camın sol kenarıyla hizalayın. Sonra, devam etmek için <b>Start</b> (Başlat) ya da durdurmak için <b>Stop/Clear</b> (Durdur/Sil) düğmesine basın.  Dizin sayfası düzgün şekilde yazdırılmadı. Dizin sayfasını yazdırın, işaretleyin ve tekrar deneyin (→ “Dizin Sayfasını Kullanarak Fotoğrafları Seçme ve Yazdırma” sayfa 16).
		Dizin sayfası hatalı işaretlendi.	Dizin sayfasını çıkarın, düzgün şekilde işaretleyin ve tekrar deneyin (→ “2. Dizin sayfasından fotoğraf seçme” sayfa 17).
		Dizin sayfası bellek kartındaki fotoğraflarla eşleşmiyor.	Bellek kartını çıkarın ve dizin sayfasını yazdırmak için kullanılan kartı takın – ya da düzgün dizin sayfasını belge tablasına yerleştirin. Sonra, devam etmek için <b>Start</b> (Başlat) ya da durdurmak için <b>Stop/Clear</b> (Durdur/Sil) düğmesine basın.

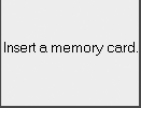
LCD Ekran		Neden	Çözüm
Simge	Metin		
		Fotoğrafa ön tarama yapılırken bir hata oluştu.	Fotoğrafın düzgün yerleştirildiğini kontrol edin ve tekrar deneyin (➔ “Orijinalleri Belge Tablasına Yerleştirme” sayfa 8).
		Kafa temizleme işlemi gerçekleştirmek için yeterli mürekkep yok.	Yeni mürekkep kartuşları takın (➔ “Mürekkep Kartuşlarını Değiştirme” sayfa 19).
		Ürünle ilgili bir sorun var.	Ürünü kapatın ve sonra yeniden açın. Hata mesajı silinmezse, yetkili satıcınıza başvurun (➔ “Müşteri Desteğine Başvurma” sayfa 29).
		Üründeki atık mürekkep süngeri doymuş.	Değiştirilmesi için yetkili satıcınıza başvurun (➔ “Müşteri Desteğine Başvurma” sayfa 29).
			
		Bellek kartında geçerli fotoğraf yok.	Bellek kartını çıkarın (➔ “Bellek Kartını Kullanma” sayfa 12).
		Bellek kartı hatası.	Bellek kartını çıkarın (➔ “Bellek Kartını Kullanma” sayfa 12).
		Bağlanan fotoğraf makinesi tanınmadı.	Bağlantıyı kontrol edin ve tekrar deneyin (➔ “Dijital Fotoğraf Makinesinden Yazdırma” sayfa 18).
		Kağıt kalınlık kolu yanlış konuma ayarlanmış.	Kağıt kalınlık kolunu doğru konuma getirin ve tekrar deneyin. Kağıt üzerine yazdırıyorsanız, kolu <input type="checkbox"/> konumuna getirin. Zarf üzerine yazdırıyorsanız, kolu <input checked="" type="checkbox"/> konumuna getirin.
		Takılmış bir bellek kartı yok.	Geçerli bir bellek kartı takın ve tekrar deneyin (➔ “Bellek Kartını Kullanma” sayfa 12).

## Sorunlar ve Çözümler

Ürünü kullanırken sorunla karşılaştığınızda aşağıdaki çözümleri kontrol edin.

### Ayar sorunları

Ürün açıldıktan sonra gürültü yapıyor.

- Koruyucu bandın yazdırma kafasını engellemediğinden emin olun. Yazdırma kafasını serbest bıraktıktan sonra, cihazı kapatın, bir süre bekleyin ve yeniden açın.

Ürün mürekkep kartuşu takıldıktan sonra gürültü yapıyor.

- Mürekkep kartuşlarını taktığınızda mürekkep tahliye sisteminin doldurulması gerekir. Doldurma işlemi tamamlanana kadar bekleyin, sonra ürünü kapatın. Ürün erken kapatılırsa, bir sonraki açışınızda fazladan mürekkep kullanabilir.
- Mürekkep kartuşlarının sıkı bir şekilde yerleştiğinden ve ürünün içinde ambalaj materyali kalmadığından emin olun. Kartuş kapağını açın ve kartuşları tık sesiyle yerlerine oturana kadar itin. Cihazı kapatın, bir süre bekleyin ve sonra yeniden açın.

Yazılımı yükledikten sonra bilgisayarınızı yeniden başlatmanızı isteyen ekran görüntülenmedi.

- Yazılım düzgün yüklenmemiştir. CD-ROM'u çıkarın ve tekrar takın ve yazılımı tekrar yükleyin.

### Yazdırma ve kopyalama sorunları

Ürün, yazdırma yapıyormuş gibi sesler çıkartıyor ama bir şey yazdırmıyor.

- Yazdırma kafası püskürtme kanallarının temizlenmesi gerekiyor olabilir (→ "Yazdırma kafasını kontrol etme" sayfa 22).
- Ürünün düz ve sabit bir zeminde olduğundan emin olun.

Kenar boşlukları hatalı.

- Orijinalin, belge tablosunun sol üst kenarına konumlandırıldığından emin olun.
- Kopyanın kenarları kırılmışsa, orijinali köşeden biraz uzaklaştırın.
- Kağıt boyutu ayarlarının yüklediğiniz kağıda göre doğru olduğundan emin olun.
- Kağıdın, sol kenar kılavuzu kağıda hafifçe temas eder bir halde, tamamen sağa dayanmış ve kısa kenarı önce gelecek şekilde yerleştirildiğinden emin olun (→ "Kağıt Yükleme" sayfa 6).

- Sol kenar kılavuzunun içindeki  $\equiv$  ok işaretini gelecek şekilde kağıt yüklemeyin (→ "Kağıt Yükleme" sayfa 6).

Boş sayfalar yazdırılıyor.

- Kağıt boyutu ayarlarının yüklediğiniz kağıda göre doğru olduğundan emin olun.
- Yazdırma kafası püskürtme kanallarının temizlenmesi gerekiyor olabilir (→ "Yazdırma kafasını temizleme" sayfa 22).

### Kağıt besleme sorunları

Kağıt doğru beslenmiyor veya sıkışmış.

- Kağıt beslenmiyorsa, kağıdı sayfa besleyiciden çıkartın. Kağıdı havalandırın, sağ tarafa yerleştirin ve sol kenar kılavuzunu kağıda doğru kaydırın (ama çok sıkıştırmayın). Kağıdın, besleme koruyucusunun önünde olmadığından emin olun.
- Sol kenar kılavuzunun içindeki  $\equiv$  ok işaretini gelecek şekilde kağıt yüklemeyin (→ "Kağıt Yükleme" sayfa 6).
- Kağıt sıkışırsa, LCD ekranda simge ya da mesaj görüntülenir. Sıkışan kağıdı çıkarmak için aşağıdaki adımları izleyin:
  1. Sıkışan kağıdı çıkarmak için  $\diamond$  **Start** (Başlat) düğmesine basın. Sıkışan kağıt çıkarılmazsa, bir sonraki adıma geçin.
  2. Kağıt, sayfa besleyici ya da çıktı tepsisi yakınında sıkıştıysa, hafifçe çekerek çıkarın ve ardından  $\diamond$  **Start** (Başlat) düğmesine basın.  
Kağıt ürünün içinde kaldıysa, ürünü kapatmak için  $\odot$  **On** (Açık) düğmesine basın. Tarayıcı birimini açın ve içindeki kağıdı ve yırtılan parçaları çıkarın. Arkaya doğru çekmeyin; bu, kağıt besleyiciye zarar verebilir. Tarayıcı birimini kapatın, sonra ürünü tekrar açın.
- Kağıt sık sık sıkışıyorsa, sol kenar kılavuzunun kağıdı çok sıkıştırmadığından emin olun. Daha az kağıt yüklemeyi deneyin.

### Baskı kalitesi sorunları

Çıktılarınızda veya kopyalarınızda bantlaşma (açık renkli çizgiler) görünüyor.



- Yazdırma kafasını temizleyin (➔ “Yazdırma kafasını kontrol etme” sayfa 22).
- Doğru kağıt türünü seçtiğinizden emin olun (➔ “Kağıt Seçme” sayfa 6).
- Kağıdın yazdırılabilir tarafının (daha beyaz veya daha parlak) yukarı baktığından emin olun.
- Mürekkep kartuşunun değiştirilmesi gerekiyor olabilir (➔ “Mürekkep kartuşlarını çıkarma ve takma” sayfa 20).
- Yazdırma kafasını hizalayın (➔ “Yazdırma Kafasını Hizalama” sayfa 23).
- Belge tablasını temizleyin (➔ “Bu Ürünü Temizleme” sayfa 23).

#### Çıktılarımız bulanık ve mürekkep yayılmış.



- Belgenin, belge tablasına düz bir şekilde yerleştirildiğinden emin olun. Resmin sadece bir bölümü bulanıksa, orijinaliniz kırışık veya buruşmuş olabilir.
- Ürünün yan yatırılmadığından veya dengeli olmayan bir yüzeye yerleştirilmediğinden emin olun.
- Kağıdın nemli, kırışmış veya yüzü aşağı bakacak şekilde (daha beyaz veya daha parlak yazdırılabilir tarafın yukarı bakması gerekir) olmadığından emin olun. Yüzü yukarı bakacak şekilde yeni kağıt yükleyin.
- Özel kağıtla birlikte bir destek sayfası kullanın veya kağıdı, her defasında bir yaprak olacak şekilde yüklemeyi deneyin.
- Bir kerede yalnızca bir kağıt yükleyin. Sayfaları, çıktı tablasında çok fazla birikmesine izin vermeden çıktı tepsisinden alın.
- Yazdırma kafasını hizalayın (➔ “Yazdırma Kafasını Hizalama” sayfa 23).
- Belge tablasına belge yerleştirmeden birkaç kopya alın.
- Sadece Epson tarafından tavsiye edilen kağıtları ve orijinal Epson kartuşlarını kullanın.
- Çoğu kağıt türü için kağıt kalınlık kolunu  konumuna getirin. Zarf üzerine yazdırıyorsanız, kolu  konumuna ayarlayın.

- Belge tablasını temizleyin (➔ “Bu Ürünü Temizleme” sayfa 23).

#### Çıktınız soluk veya boşluklar var.

- Yazdırma kafasını temizleyin (➔ “Yazdırma kafasını temizleme” sayfa 22).
- Düzensiz dikey çizgiler görürseniz, baskı kafasını hizalamanız gerekebilir (➔ “Yazdırma Kafasını Hizalama” sayfa 23).
- Mürekkep kartuşları eski veya mürekkep azalmış olabilir. Mürekkep kartuşlarını değiştirin (➔ “Mürekkep Kartuşlarını Değiştirme” sayfa 19).
- Doğru kağıt türünü seçtiğinizden emin olun (➔ “Kağıt Seçme” sayfa 6).
- Kağıdınızın hasarlı, eski, kirli veya yüzü aşağı bakacak şekilde yüklenmiş olmadığından emin olun. Eğer öyleyse, daha beyaz veya daha parlak yüzü yukarı bakacak şekilde yeni kağıt yükleyin.

#### Çıktınız damarlı.

- Fotoğraf yazdırıyor veya kopyalıyorsanız, çok fazla büyütmediğinizden emin olun. Daha küçük yazdırmayı deneyin.
- Yazdırma kafasını hizalayın (➔ “Yazdırma Kafasını Hizalama” sayfa 23).

#### Renkler yanlış y ada eksik görünüyor.

- Yazdırma kafasını temizleyin (➔ “Yazdırma kafasını temizleme” sayfa 22).
- Mürekkep kartuşları eski veya mürekkep azalmış olabilir. Mürekkep kartuşlarını değiştirin (➔ “Mürekkep Kartuşlarını Değiştirme” sayfa 19).
- Doğru kağıdı yüklediğinizden ve kontrol panelinde bu kağıt için doğru ayarı seçtiğinizden emin olun.

#### Görüntü boyutu veya konumu yanlış.

- Doğru kağıdı yüklediğinizden ve kontrol panelinde bu kağıt için doğru ayarı seçtiğinizden emin olun.
- Orijinal belgenizin belge tablasına doğru yerleştirildiğinden emin olun (➔ “Orijinalleri Belge Tablasına Yerleştirme” sayfa 8).
- Belge tablasını temizleyin (➔ “Bu Ürünü Temizleme” sayfa 23).

### **Diğer sorunlar**

#### Ürünü kapattığınızda, ürünün içindeki kırmızı lamba yanık kalabilir.

- Bu lamba maksimum 15 dakika yanık kalacak daha sonra otomatik olarak sönecektir. Bu bir arıza belirtisi değildir.

# Müşteri Desteğine Başvurma

## Bölgeler müşteri hizmetleri

Epson ürününüz düzgün çalışmıyorsa ve sorunu ürünle birlikte verilen belgelerdeki sorun giderme bilgileri ile gidemiyorsanız müşteri destek hizmetleriyle irtibat kurun. Bölgenizdeki müşteri desteği aşağıdaki listede bulunmuyorsa, ürünü satın aldığınız bayi ile irtibat kurun.

Aşağıdaki bilgileri vermeniz durumunda müşteri desteği size çok daha hızlı yardımcı olacaktır:

- Ürün seri numarası  
(Seri numarası etiketi genellikle ürünün arkasındadır.)
- Ürün modeli
- Ürün yazılımı sürümü  
(**About** (Hakkında), **Version Info** (Sürüm Bilgisi) düğmesini veya ürün yazılımındaki benzer düğmeyi tıklatın.)
- Bilgisayarınızın markası ve modeli
- Bilgisayarınızdaki işletim sisteminin adı ve sürümü
- Normal olarak ürünle birlikte kullandığınız yazılım uygulamalarının adları ve sürümleri

### Not:

Müşteri desteğine başvurma konusunda daha fazla bilgi almak için, çevrimiçi *User's Guide* (Kullanım Kılavuzu) bölümüne bakın.

Avrupa	
URL	<a href="http://www.epson.com">http://www.epson.com</a> En yeni sürücüler, SSS'ler, kılavuzlar ve diğer indirilebilir belgeler için yerel EPSON web sitenizin Destek bölümünü seçin.
EPSON Müşteri desteğine başvurma hakkında bilgi edinmek için Tüm Avrupa Garanti Belgesi'ne bakın.	
Avustralya	
URL	<a href="http://www.epson.com.au">http://www.epson.com.au</a>
Telefon	1300 361 054
Faks	(02) 8899 3789
Singapur	
URL	<a href="http://www.epson.com.sg">http://www.epson.com.sg</a>
Telefon	(65) 6586 3111

Tayland	
URL	<a href="http://www.epson.co.th">http://www.epson.co.th</a>
Telefon	(66)2-670-0333
Vietnam	
Telefon	84-8-823-9239
Endonezya	
URL	<a href="http://www.epson.co.id">http://www.epson.co.id</a>
Telefon/ Faks	Jakarta: (62) 21-62301104 Bandung: (62) 22-7303766 Surabaya: (62) 31-5355035/31-5477837 Medan: (62)61-4516173
Telefon	Yogyakarta: (62) 274-565478 Makassar: (62)411-350147/411-350148
Hong Kong	
URL	<a href="http://www.epson.com.hk">http://www.epson.com.hk</a>
Telefon	(852) 2827-8911
Faks	(852) 2827-4383
Malezya	
URL	<a href="http://www.epson.com.my">http://www.epson.com.my</a>
Telefon	603-56288333
Hindistan	
URL	<a href="http://www.epson.co.in">http://www.epson.co.in</a>
Telefon	30515000
FAKS	30515005/30515078
Filipinler	
URL	<a href="http://www.epson.com.ph">http://www.epson.com.ph</a>
Telefon	(63) 2-813-6567
Faks	(63) 2-813-6545
E-posta	epchelpdesk@epc.epson.com.ph

# Panel Simge Listesi

## Hata İletisi

Ekran		Anlamı
Simge	Metin	
		<b>Mürekkep kartuşu bitmiş.</b> Biten mürekkep kartuşlarını değiştirin.
		<b>Mürekkep kartuşu takılmamış.</b> Mürekkep kartuşunu düzgün şekilde takın.
		<b>Kağıt yok.</b> Sayfa besleyiciye kağıt yüklenmemiş.
		<b>Kağıt sıkışmış.</b> Sıkışan kağıdı çıkarın, sonra <b>Start</b> (Başlat) düğmesine basın.
		<b>Dizin sayfası hatası.</b> Dizin sayfasını düzgün şekilde yerleştirin.
		<b>Dizin sayfası hatası.</b> Daireleri düzgün şekilde doldurun.
		<b>Dizin sayfası hatası.</b> Dizin sayfası bellek kartındaki fotoğraflarla eşleşmiyor. Bellek kartını kontrol edin.
		<b>Ön tarama hatası.</b> Fotoğraf yerleşimini kontrol edin.
		<b>Kafa temizleme işlemi gerçekleştirmek için yeterli mürekkep yok.</b> Yeni mürekkep kartuşları takın.
		<b>Mekanik hata.</b> Yetkili satıcınıza başvurun.
		<b>Üründeki atık mürekkep süngeri doymuş.</b> Yetkili satıcınıza başvurun.

## Uyarı Mesajı

Ekran		Anlamı
Simge	Metin	
		<b>Üründeki atık mürekkep süngeri doymuş.</b> Yetkili satıcınıza başvurun.
		<b>Bellek katında fotoğraf verisi yok.</b> Bellek kartındaki veriyi kontrol edin.
		<b>Bellek kartı hatası.</b> Bellek kartını kontrol edin.
		<b>Fotoğraf makinesini tanımiyor.</b> Bağlantıyı kontrol edin.
		<b>Kağıt kalınlık kolu konumu hatalı.</b> Kağıt kalınlık kolunu düzgün şekilde ayarlayın.



## Bilgi

Ekran		Anlamı
Simge	Metin	
		<b>Bir bellek kartı takın.</b>
		<b>PictBridge fotoğraf makinesi bağlandı.</b>
		<b>USB DIRECT-PRINT fotoğraf makinesi bağlandı.</b>







Ekran		Anlamı
Simge	Metin	
	Paper thickness lever was moved.	Kağıt kalınlık kolu konumu değiştirildi.
	Paper thickness lever was moved.	
		Mürekkep kartuşu durumu
	Printing or scanning from the PC...	Bilgisayar bağlı.

## Ortak

Ekran		Anlamı
Simge	Metin	
		Mürekkep az göstergesi.
		Mürekkep az göstergesi (yazdırırken).
	Color Printing	Renkli bir kopya kopyalama/yazdırma.

## Copy Mode (Kopyalama Modu)



Ekran		Anlamı
Simge	Metin	
	Copies	Kopya Sayısı
	Color	Renkli kopyalama.
	B&W	Siyah beyaz kopyalama.

Ekran		Anlamı
Simge	Metin	
	B&W Printing	Siyah beyaz bir kopya kopyalama/yazdırma.
		Sayfaya sığdır.













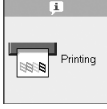

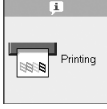

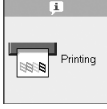
## Memory Card (Bellek Kartı) Modu

Ekran		Anlamı
Simge	Metin	
		Tümünü Yazdır
	Print Index Sheet	Dizin sayfası yazdır.
	Print from Index Sheet	Dizin sayfasından yazdır. Dizin sayfasını yerleştirin ve <b>Start</b> (Başlat) düğmesine basın.
	DPOF File Found	DPOF verisi bulundu.

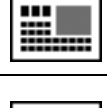
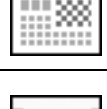
## Photo Mode (Fotoğraf Modu)

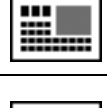
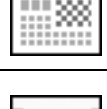
Ekran		Anlamı
Simge	Metin	
	Restoration On	Onarma açık.
	Restoration Off	Onarma kapalı.

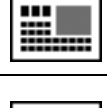
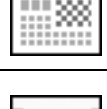
## Setup/Utilities Mode (Ayar/Yardımcı Programlar Modu)

Ekran	Anlamı												
	<p><b>Mürekkep kartuşu durumunu kontrol et.</b></p> <p>Mürekkep kartuşu durumunu kontrol edebilirsiniz.</p> <p>Bu moda girmek için <b>Start</b> (Başlat) düğmesine basın.</p>												
	<p><b>Mürekkep püskürtme kanallarını kontrol et.</b></p> <p>Püskürtme kanalı kontrol deseni yazdırabilirsiniz.</p> <p>Bu moda girmek için <b>Start</b> (Başlat) düğmesine basın.</p>												
	<table border="1"> <tr> <td>Simge </td> <td>Metin </td> <td><b>Püskürtme kanalı kontrol deseni yazdırma.</b></td> </tr> </table>	Simge 	Metin 	<b>Püskürtme kanalı kontrol deseni yazdırma.</b>									
Simge 	Metin 	<b>Püskürtme kanalı kontrol deseni yazdırma.</b>											
	<p><b>Yazdırma kafasını temizle.</b></p> <p>Yazdırma kafasını temizleyebilirsiniz.</p> <p>Bu moda girmek için <b>Start</b> (Başlat) düğmesine basın.</p>												
	<p><b>Kopya Kalitesi</b></p> <p>Kopya kalitesini seçebilirsiniz.</p> <p>Bu moda girmek için <b>Start</b> (Başlat) düğmesine basın.</p>												
	<table border="1"> <tr> <td>Simge</td> <td>Metin</td> <td>Kalite</td> </tr> <tr> <td></td> <td>Normal</td> <td>Normal</td> </tr> <tr> <td></td> <td>Draft</td> <td>Taslak</td> </tr> <tr> <td></td> <td>Photo</td> <td>Fotoğraf</td> </tr> </table>	Simge	Metin	Kalite		Normal	Normal		Draft	Taslak		Photo	Fotoğraf
Simge	Metin	Kalite											
	Normal	Normal											
	Draft	Taslak											
	Photo	Fotoğraf											
	<p><b>Tarih</b></p> <p>Fotoğrafınıza tarih yazdırabilirsiniz.</p> <p>Bu moda girmek için <b>Start</b> (Başlat) düğmesine basın.</p>												
	<table border="1"> <tr> <td>No Date</td> <td>Tarih yok</td> </tr> <tr> <td>yyyy.mm.dd</td> <td>2006.06.16</td> </tr> <tr> <td>mmm.dd.yyyy</td> <td>Haziran.16.2006</td> </tr> <tr> <td>dd.mmm.yyyy</td> <td>16.Haziran.2006</td> </tr> </table>	No Date	Tarih yok	yyyy.mm.dd	2006.06.16	mmm.dd.yyyy	Haziran.16.2006	dd.mmm.yyyy	16.Haziran.2006				
No Date	Tarih yok												
yyyy.mm.dd	2006.06.16												
mmm.dd.yyyy	Haziran.16.2006												
dd.mmm.yyyy	16.Haziran.2006												

Ekran	Anlamı				
	<p><b>Kartuşları Değiştir.</b></p> <p>Mürekkep kartuşlarını değiştirebilirsiniz.</p> <p>Bu moda girmek için <b>Start</b> (Başlat) düğmesine basın.</p>				
	<p><b>Start (Başlat) düğmesine basın ve tarayıcı birimini açın.</b></p>				
	<p><b>Mürekkep kartuşu değiştir.</b></p>				
	<p><b>Tarayıcı birimini kapatın ve Start (Başlat) düğmesine basın.</b></p>				
	<p><b>Yazdırma kafasını hizala.</b></p> <p>Yazdırma kafasını hizalayabilirsiniz.</p> <p>Bu moda girmek için <b>Start</b> (Başlat) düğmesine basın.</p>				
	<table border="1"> <tr> <td>Simge </td> <td>Metin </td> <td><b>Kafa hizalama ayar desenini yazdırma.</b></td> </tr> </table>	Simge 	Metin 	<b>Kafa hizalama ayar desenini yazdırma.</b>	
Simge 	Metin 	<b>Kafa hizalama ayar desenini yazdırma.</b>			
	<p><b>Kafa hizalama yap.</b></p>				
	<p><b>LCD kontrastını değiştir.</b></p> <p>LCD kontrastını değiştirebilirsiniz.</p> <p>Bu moda girmek için <b>Start</b> (Başlat) düğmesine basın.</p>				
	<p><b>Ekran</b></p> <p>Ekran ayarlarını seçebilirsiniz.</p> <p>Bu moda girmek için <b>Start</b> (Başlat) düğmesine basın.</p>				
	<table border="1"> <tr> <td>Pictographic</td> <td>Simgeler yalnızca LCD ekranda görüntülenir.</td> </tr> <tr> <td>English</td> <td>Simgeler ve metin yalnızca LCD ekranda görüntülenir.</td> </tr> </table>	Pictographic	Simgeler yalnızca LCD ekranda görüntülenir.	English	Simgeler ve metin yalnızca LCD ekranda görüntülenir.
Pictographic	Simgeler yalnızca LCD ekranda görüntülenir.				
English	Simgeler ve metin yalnızca LCD ekranda görüntülenir.				



# EPSON

EXCEED YOUR VISION



MEMORY STICK PRO™



## Mürekkep kartuşlarını satın alma

Ürün adı	Black (Siyah)	Cyan (Turkuaz)	Magenta (Macenta)	Yellow (Sarı)
DX6000 serisi	T0711	T0712	T0713	T0714
CX5900 serisi	T0731	T0732	T0733	T0734