

EPSON





Brugerhåndbog

Multimedia Projector

EMP-1715/1710

EMP-1705/1700



Advarsel	Angiver procedurer, der kan medføre skader eller personskader, hvis der ikke udvises tilstrækkelig forsigtighed.
	Angiver yderligere oplysninger, som kan være nyttige at vide om et emne.
	Angiver en side, som indeholder detaljerede oplysninger om et emne.
	Angiver, at der findes en forklaring på de(t) understregede ord foran dette symbol i ordlisten. Se afsnittet "Ordliste" under "Bilag".  s.65
Procedure	Angiver betjeningsmetoder og betjeningsrækkefølgen. Den angivne procedure skal udføres i den rækkefølge, de nummererede trin angiver.
[(Navn)]	Angiver navnet på knapperne på fjernbetjeningen eller kontrolpanelet. Eksempel: [Esc]-knap
"(Menunavn)"	Angiver menupunkter til konfiguration. Eksempel: "Image" (Billede) - "Brightness" (Lysstyrke)

Projektorfunktioner	4
Kun EMP-1715/1705.....	5
Komponentnavne og -funktioner	6
Forside/top	6
Kontrolpanel	7
Bagside	8
Bund.....	9
Fjernbetjening	10

Nyttige funktioner

Skift af projiceret billede	13
Registrér indgående signaler automatisk, og skift det projicerede billede (kildesøgning).....	13
Direkte skift fra fjernbetjeningen.....	14
Funktioner til forbedring af projiceringen	15
Valg af projiceringskvalitet (valg af farvetilstand)	15
Midlertidig skjulning af billedet og lyden (A/V Mute).....	16
Frysning af billedet (Freeze)	17
Ændring af formatforholdet (Resize).....	17
Markørfunktion (Pointer)	18
Forstørrelse af en del af billedet (E-Zoom)	19
Brug af fjernbetjeningen til at styre musemarkøren (trådløs mus)	20
Farvejustering for flere projektorer (flerskærmsfarvejustering)	23
Oversigt over justeringsprocedure	23
Indstilling af skærm-ID	23
Billedkorrektionsmetode.....	24
Sikkerhedsfunktioner	26
Håndtering af brugere (beskyttelse med adgangskode)	26
Begrænsning af betjening (betjeningslås).....	29

Konfigurationsmenu

Brug af menuen Configuration (Konfiguration)	31
Oversigt over funktioner	32
Menuen Image (Billede)	32
Menuen Signal	33
Menuen Settings (Indstillinger).....	34
Menuen Extended (Udvidet)	35
Menuen Network (Netværk) (kun EMP-1715/1705).....	37
Menuen Info (kun visning).....	38
Menuen Reset (Nulstil).....	39

Fejlfinding

Brug af hjælp	41
Problemløsning	42
Tolkning af indikatorerne	42
Når indikatorerne ikke hjælper.....	45

Bilag

Monteringsmetoder	53
Rengøring	54
Rengøring af projektorens overflade	54
Rengøring af objektivet.....	54
Rengøring af luftfilteret og luftindtaget.....	54
Udskiftning af forbrugsdele	55
Udskiftning af batterierne i fjernbetjeningen	55
Udskiftning af lampen	56
Udskiftning af luftfilteret	59
Lagring af brugerlogo	60
Skærmstørrelse og -afstand	62
Tilslutning af eksternt udstyr	63
Tilslutning af eksterne højtalere.....	63
Ekstra tilbehør og forbrugsdele	64
Ordliste	65
Oversigt over ESC/VP21-kommandoer	67
Kommandooversigt.....	67
Kabellayout	67
Opsætning af USB-tilslutning.....	68
PJLink (kun EMP-1715/1705)	69
Oversigt over understøttede skærmvisninger	70
Specifikationer	71
Udseende	74
Indeks	75

Lille og let

B5-størrelse (19,3 cm dyb, 27,3 cm bred og 6,8 cm høj) med et let og kompakt kabinet (1,6 til 1,7 kg*)

Projektoren er også nem at transportere takket være en særlig lomme til opbevaring af ledninger osv. i den medfølgende bløde bæretaske.  [s.71](#)

* EMP-1715/1705: 1,7 kg, EMP-1710/1700: 1,6 kg

Ingen nedkølingsforsinkelse

Du kan tage projektorens netledning ud uden først at vente på, at projektoren nedkøles.

Nem at bruge

■ Når du tænder og slukker projektoren, lyder et "bip"

Der lyder et "bip", når projektoren tændes, og når nedkølingsperioden er slut, bipper bekræftelsessummeren to gange. Når bekræftelsessummeren bipper to gange, kan du tage netledningen ud.

■ Enkeltfoddesignet betyder, at du undgår besværlige højdeindstillinger

Det er nemt at indstille højden med én hånd.  [Introduktion](#)

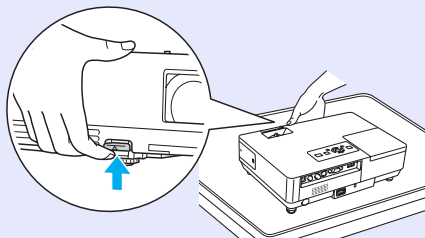

■ A/V til/fra-lågen gør projicering og opbevaring nemt

Du kan standse og genoptage projiceringen ved at åbne og lukke A/V til/fra-lågen, hvilket gør det nemmere at lave tydelige præsentationer.

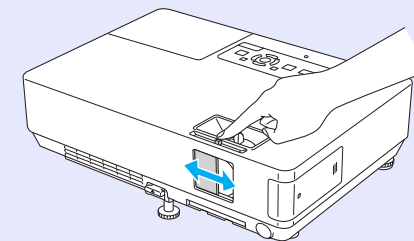

■ Brugervenligt kontrolpanel

For nemheds skyld er knapperne klassificeret og arrangeret i overensstemmelse med deres projicerings- og justeringsfunktioner.

 [s.7](#)

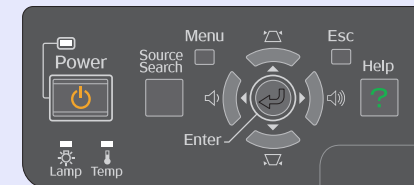

Sikkerhedsfunktioner

■ Beskyttelse med adgangskode til begrænsning og håndtering af brugere

Ved at indstille en adgangskode kan du begrænse, hvem der har adgang til at bruge projektoren.  [s.26](#)

■ Betjeningslås forhindrer brug af knapperne på kontrolpanelet

Du kan bruge denne funktion til at forhindre andre i at ændre projektorindstillingerne uden tilladelse ved arrangementer, på skoler o.l.

Kun EMP-1715/1705

Nem computertilslutning

■ Computer og trådløs tilslutning

Brug et trådløst LAN til at opnå nem tilslutning på 1 til 1-basis til computeren.  [Wireless LAN Quick Connection Guide](#)

Du kan også etablere forbindelse med adgangspunktet.  [EasyMP Operation Guide](#)

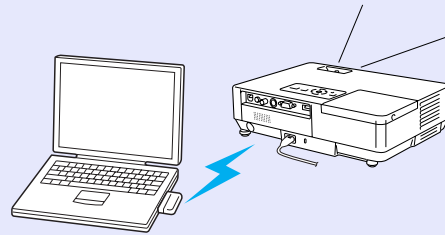

■ Tilslutning via USB-kabel (USB-visning)

Du skal blot slutte et kabel til computeren for at projicere billeder fra computerskærmen.  [EasyMP Operation Guide](#)

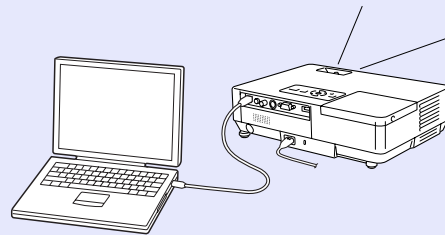

Avanceret præsentationsunderstøttelse

■ Præsentationer uden computer

Du kan optage præsentationer på et medie på forhånd og så blot starte afspilningen. Det er muligt at give præsentationer uden en computer.

 [EasyMP Operation Guide](#)

■ Kun diasshow (præsentationstilstand)

I præsentationstilstand projiceres der kun billeder fra et PowerPoint-diasshow. Du kan give flotte præsentationer, uden at tilskuerne ser betjeningsmetoder eller andet forberedelsesmateriale.  [EasyMP Operation Guide](#)

Forbedret sikkerhedsniveau med trådløst LAN

Sikkerheden er bedre end på tidligere modeller. Du kan føle dig sikker, når du bruger projektoren som en del af netværket.  [EasyMP Operation Guide](#)



Projicering på anden og tredje skærm (flerskærmsvisning)

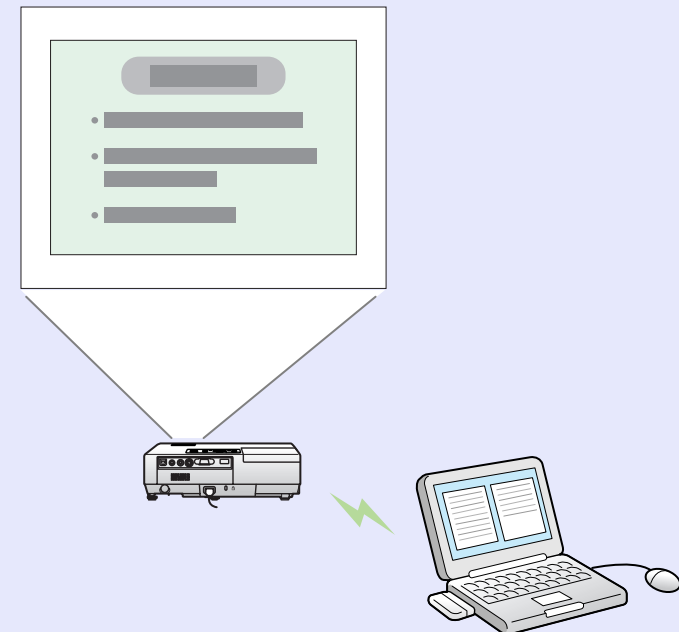



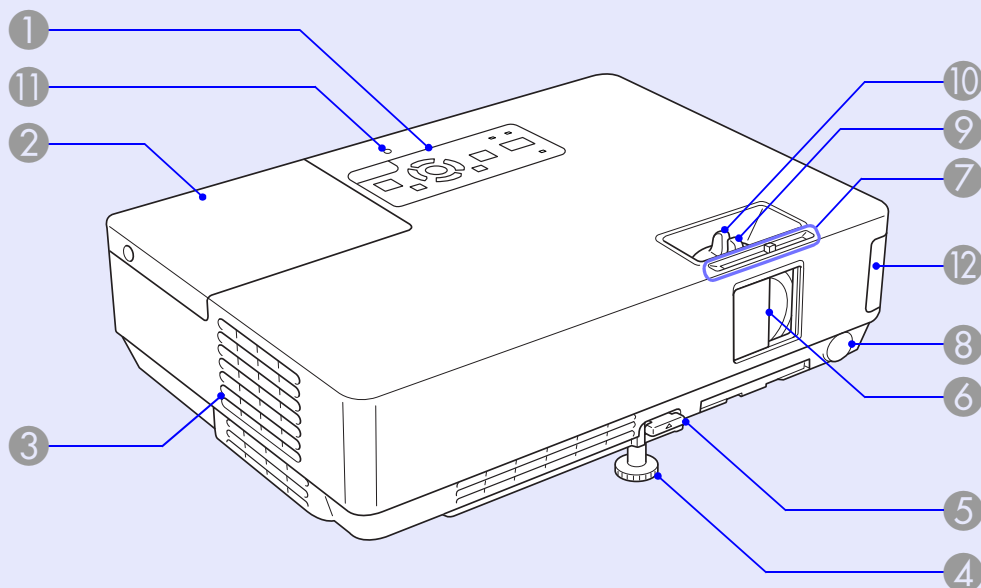

Du kan projicere hvert virtuelle visningssæt på computeren ved at bruge to eller flere projektorer. Du kan bruge dette til at håndtere filer og arrangementer for de virtuelle visninger, mens du udelukkende projicerer de virtuelle visninger.  [EasyMP Operation Guide](#)



Forside/top



Navn	Funktion
1 Kontrolpanel  s.7	
2 Lampedæksel	Åbn dette dæksel, når projektorlampen skal udskiftes.  s.56
3 Ventilationsåbning Advarsel	Placér ikke genstande, der er følsomme over for varme, i nærheden af ventilationsåbningen, og sørg for at holde ansigt og hænder væk fra ventilationsåbningen, mens projicering er i gang.

Navn	Funktion
4 Justerbar frontfod	Flyt og justér placeringen af det projicerede billede, når projektoren står på en flade som f.eks. et skrivebord.
5 Fodjusteringsknap  Introduktion	Træk fodknappen ud for at trække frontfoden ud og skubbe den ind.
6 A/V til/fra-låge  Introduktion, s.16	Luk den for at beskytte objektivet, når projektoren ikke er i brug. Ved at lukke lågen under en præsentation kan du skjule billedet og lyden (A/V til/fra).
7 A/V til/fra-glideknap	Skub til knappen for at åbne og lukke A/V til/fra-lågen.
8 Fjernsensor  Introduktion	Modtager signaler fra fjernbetjeningen.
9 Fokuseringsring  Introduktion	Indstiller billedfokuseringen.
10 Zoomring  Introduktion	Indstiller billedstørrelsen.
11 Indikator for USB-adgang (kun EMP-1715/1705)	Hvis de blinker eller lyser, angiver de adgangsstatussen for USB, type A.
12 Enhed til trådløst LAN (kun EMP-1715/1705)  Wireless LAN Quick Connection Guide EasyMP Operation Guide	Installér denne, før projektoren tages i brug. Slutter projektoren til en computer via en trådløs forbindelse.

Kontrolpanel

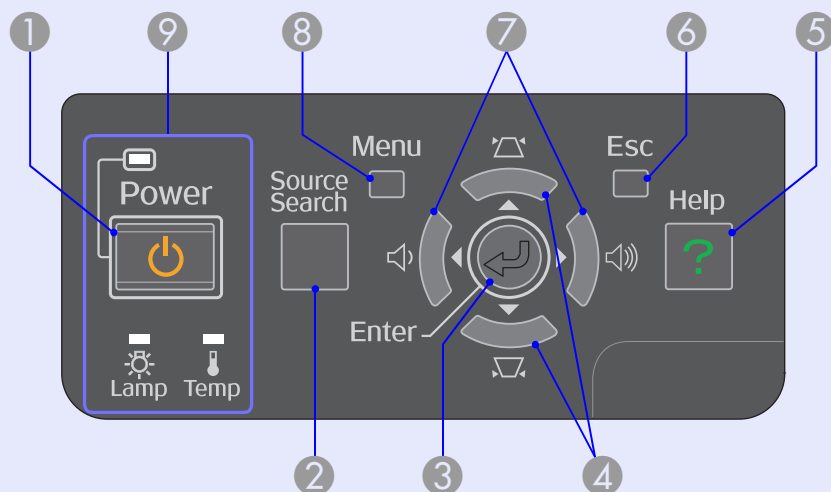

Navn	Funktion
1 [Power]-knap	Slukker eller tænder projektoren. ☞ Introduktion
2 [Source Search]-knap	Skifter til den næste inputkilde, der er tilsluttet projektoren, og sender et billede. ☞ s.13
3 [Enter]-knap	Hvis du trykker på denne knap, mens der projiceres computersignalbilleder, justeres tracking, synkronisering og placering automatisk, så der opnås et optimalt billede. Når der vises en konfigurationsmenu eller en hjælpeskærm, bruges denne knap til at acceptere og vælge de aktuelle indstillinger og gå videre til næste niveau. ☞ s.31

Navn	Funktion
4 [↖]- og [↗]-knap	Korrigerer trapezforvrængning. Disse knapper kan bruges til at vælge menupunkter og indstille værdier, når en konfigurationsmenu eller hjælpeskærm vises. ☞ Introduktion, s.31
5 [Help]-knap	Åbner og lukker hjælpeskærmen, der viser dig, hvordan du kan løse eventuelle problemer. ☞ s.41
6 [Esc]-knap	Standser den igangværende funktion. Tryk på denne knap, mens der vises en konfigurationsmenu, for at gå til det forrige menuniveau. ☞ s.31
7 [↔]- [↕]-knap	Justerer lydstyrken. Disse knapper kan bruges til at vælge menupunkter og indstille værdier, når en konfigurationsmenu eller hjælpeskærm vises. ☞ Introduktion, s.31
8 [Menu]-knap	Åbner og lukker konfigurationsmenuen. ☞ s.31
9 Statusindikatorer	Projektorens status angives af farven på indikatorerne, og om de blinker eller lyser. ☞ s.42

Bagside

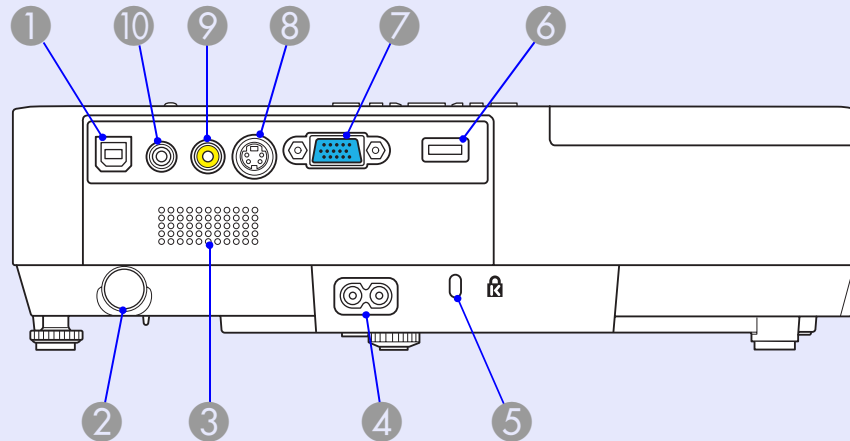



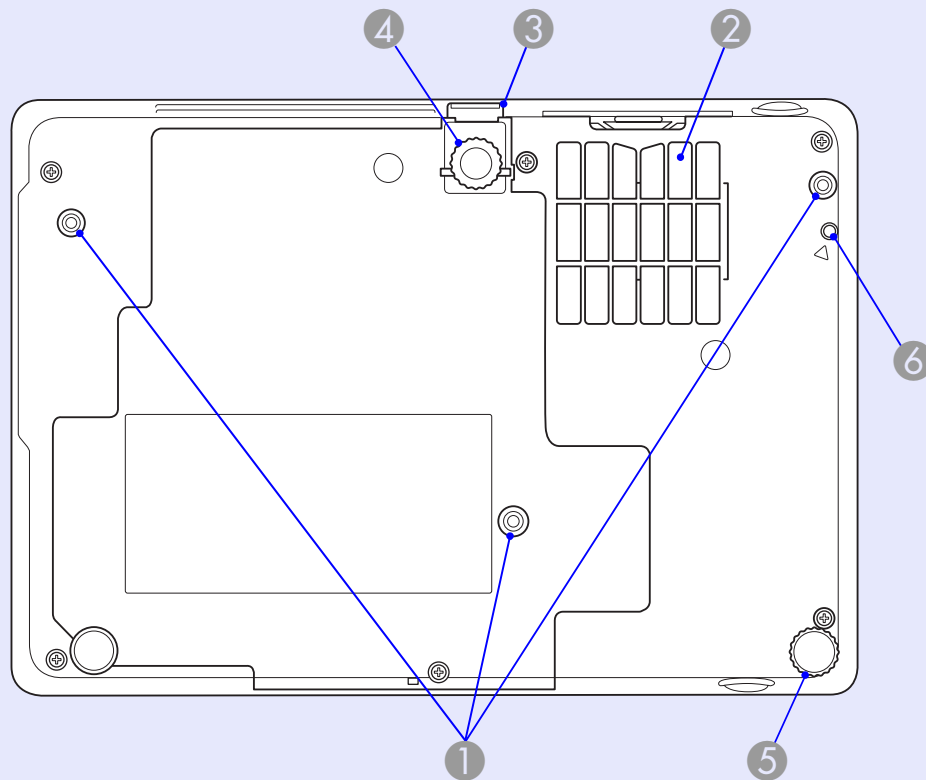

Navn	Funktion
1 USB-port, type B	Slutter projektoren til en computer med et USB-kabel, så billedet på computeren projiceres (kun EMP-1715/1705). Når du bruger den trådløse musefunktion, kan du etablere forbindelse til en computer med et USB-kabel. ☛ Introduktion
2 Fjernsensor	Modtager signaler fra fjernbetjeningen. ☛ Introduktion
3 Højttaler	
4 Strømindgang	Tilslutning af netledningen. ☛ Introduktion
5 Sikkerhedsslot (R)	☛ s.65

Navn	Funktion
6 USB-port, type A (kun EMP-1715/1705)	Tilslutning af hukommelsen i kompatible digitale kameraer og USB-enheder samt projicering af billed/filmfiler og -scenarier med PC Free-funktionen i EasyMP. ☛ Introduktion
7 Computerport (komponentvideo)	Til videosignaler fra en computer og <u>komponentvideo</u> signaler fra andre videokilder.
8 S-video-port	Til <u>S-video</u> -signaler fra videokilder.
9 Videoport	Til <u>kompositvideo</u> signaler fra videokilder.
10 Audioport	Til audioinputsignalet fra tilsluttet udstyr. Når du projicerer med PC Free-funktionen i EasyMP, kan du sende lyd til en ekstern højttaler ved at indstille "EasyMP Audio Out" (EasyMP-audiooutput) på konfigurationsmenuen (kun EMP-1715/1705). ☛ s.34

Bund



Navn	Funktion
1 Fastgøringspunkter til ophængningsbeslag (3 punkter)	Fastgør det valgfri loftsophæng her, når projektoren skal hænge fra et loft.  s.53, 64

Navn	Funktion
2 Luftfilter (luftindtag)	Dette forhindrer støv og andre fremmedlegemer i at trænge ind i projektoren, når der suges luft ind. Projektoren viser en advarselsmeddelelse, når luftfilteret skal rengøres eller udskiftes.  s.54, 59
3 Fodjusteringsknap	 Introduktion
4 Justerbar frontfod	Flyt og justér placeringen af det projicerede billede, når projektoren står på en flade som f.eks. et skrivebord.
5 Bagfod	Drej den for at trække den ud og skubbe den ind, så projektoren kan vippe vandret.  Introduktion
6 Skruehul til at fastgøre trådløs eller kabelført LAN-enhed	Dette hul bruges til at skrue den trådløse eller kabelførte LAN-enhed fast.  Wireless LAN Quick Connection Guide

Fjernbetjening

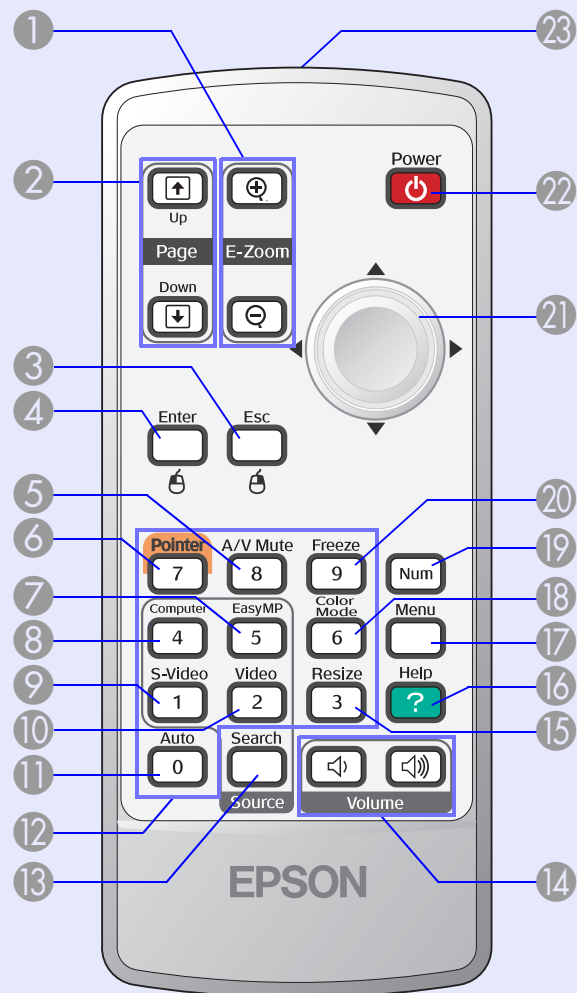

Navn	Funktion
1 [E-Zoom]-knap (+) (-)	(+) Forstørrer billedet uden at ændre projekteringsstørrelsen. (-) Reducerer dele af billedet, der er blevet forstørret med [+] -knappen. ☛ s.19
2 [Page Up] [Page Down]-knapper (↑) (↓)	Når den trådløse musefunktion og netværkspræsentation anvendes (kun EMP-1715/1705), kan du skifte side i PowerPoint-filen ved at trykke på side op/side ned-knapperne.
3 [Esc]-knap	Standser den igangværende funktion. Tryk på denne knap, mens der vises en konfigurationsmenu, for at gå til det forrige niveau. Fungerer som højre knap på en mus, når den trådløse musefunktion bruges. ☛ s.31
4 [Enter]-knap	Når der vises en konfigurationsmenu eller en hjælpekærm, bruges denne knap til at acceptere og vælge de aktuelle indstillinger og gå videre til næste niveau. Fungerer som venstre knap på en mus, når den trådløse musefunktion bruges. ☛ s.31
5 [A/V Mute]-knap	Slår billeder og lyd til eller fra. ☛ s.16
6 [Pointer]-knap	Tryk på denne knap for at aktivere skærmmarkøren. ☛ s.18
7 [EasyMP]-knap	Skifter til EasyMP-billedet. Denne kan ikke bruges i EMP-1710/1700 (kun EMP-1715/1705).

Navn	Funktion
8 [Computer]-knap	Skifter til billeder fra computerporten (komponentvideo). ☞ s.14
9 [S-Video]-knap	Skifter til billeder fra S-video-porten. ☞ s.14
10 [Video]-knap	Skifter til billeder fra videoporten. ☞ s.14
11 [Auto]-knap	Hvis du trykker på denne knap, mens der projiceres computersignalbilleder, justeres tracking, synkronisering og placering automatisk, så der opnås et optimalt billede. ☞ s.33
12 Numeriske knapper	Brug disse knapper, når du indtaster en adgangskode eller et skærm-ID. ☞ s.28
13 [Search]-knap	Skifter til den næste inputkilde, der er tilsluttet projektoren og sender et billede. ☞ s.13
14 [Volume]-knapper	(🔊) Reducerer lydstyrken. (🔊) Øger lydstyrken. ☞ <i>Introduktion</i>
15 [Resize]-knap	<u>Formatforholdet</u> skifter, hver gang der trykkes på knappen. ☞ s.17
16 [Help]-knap	Åbner og lukker hjælpeskærmen, der viser dig, hvordan du kan løse eventuelle problemer. ☞ s.41

Navn	Funktion
17 [Menu]-knap	Åbner og lukker konfigurationsmenuen. ☞ s.31
18 [Color Mode]-knap	Farvetilstanden skifter, hver gang der trykkes på knappen. ☞ s.15
19 [Num]-knap	Brug denne knap, når du indtaster en adgangskode eller et skærm-ID. ☞ s.28
20 [Freeze]-knap	Der holdes pause i billedvisningen, eller visningen genoptages. ☞ s.17
21 [🔍]-knap	Denne knap kan bruges til at vælge menupunkter og indstille værdier, når en konfigurationsmenu eller hjælpeskærm vises. Når den trådløse musefunktion aktiveres, flyttes markøren i den retning, knappen vippes. ☞ s.31
22 [Power]-knap	Slukker eller tænder projektoren. ☞ <i>Introduktion</i>
23 Lysemitterende område på fjernbetjeningen	Udsender fjernbetjeningssignaler. ☞ <i>Introduktion</i>



Nyttige funktioner

Dette kapitel beskriver nyttige funktioner til afholdelse af præsentationer osv. samt sikkerhedsfunktionerne.

Skift af projiceret billede 13

- Registrér indgående signaler automatisk, og skift det projicerede billede (kildesøgning).....13
- Direkte skift fra fjernbetjeningen.....14

Funktioner til forbedring af projiceringen 15

- Valg af projiceringskvalitet (valg af farvetilstand).....15
- Midlertidig skjulning af billedet og lyden (A/V Mute).... 16
- Frysning af billedet (Freeze)17
- Ændring af formatforholdet (Resize).....17
- Markørfunktion (Pointer)18
- Forstørrelse af en del af billedet (E-Zoom).....19
- Brug af fjernbetjeningen til at styre musemarkøren (trådløs mus).....20

Farvejustering for flere projektorer (flerskræmsfarvejustering).....23

- Oversigt over justeringsprocedure 23
- Indstilling af skærm-ID..... 23
- Billedkorrektionsmetode..... 24

Sikkerhedsfunktioner26

- Håndtering af brugere (beskyttelse med adgangskode)26
 - Typen af beskyttelse med adgangskode 26
 - Indstilling af beskyttelse med adgangskode 27
 - Indtastning af adgangskoden..... 28
- Begrænsning af betjening (betjeningslås) 29

Du kan skifte det projicerede billede på følgende to måder.

- Skift med kildesøgning
Projektoren registrerer automatisk signaler, som sendes fra det tilsluttede udstyr, og det billede, der modtages fra udstyret, projiceres.
- Direkte skift
Du kan bruge knapperne på fjernbetjeningen til at skifte målinputporten.

Brug af fjernbetjeningen

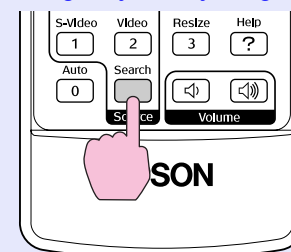

Brug af kontrolpanelet

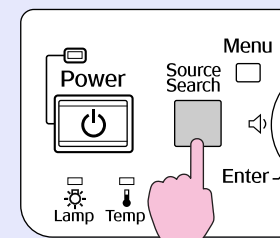

Registrér indgående signaler automatisk, og skift det projicerede billede (kildesøgning)

Du kan projicere målbilledet hurtigt, eftersom inputporte, hvortil der ikke sendes billedsignaler, ignoreres, når du skifter ved at trykke på [Source Search]-knappen.



- * EasyMP skifter, når der anvendes EMP-1715/1705.
Installér den medfølgende trådløse LAN-enhed (kun EMP-1715/1705).

Procedure

Når videoudstyret er tilsluttet, skal afspilningen startes, før denne funktion udføres.

Når der er tilsluttet to eller flere stykker udstyr, skal du trykke på [Source Search]-knappen, indtil målbilledet projiceres.



Følgende skærm, der viser statussen på billedsignaler, vises, når det billede, projektoren viser, er det eneste tilgængelige, eller når der ikke registreres noget billedsignal. Du kan vælge den inputport, hvor det tilsluttede udstyr, du ønsker at bruge, projiceres. Hvis der ikke udføres nogen funktioner inden ca. 10 sekunder, lukkes skærmen.

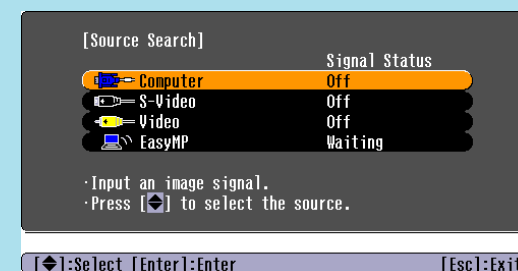

Direkte skift fra fjernbetjeningen

Du kan skifte direkte til målbilledet ved at trykke på følgende knapper på fjernbetjeningen.

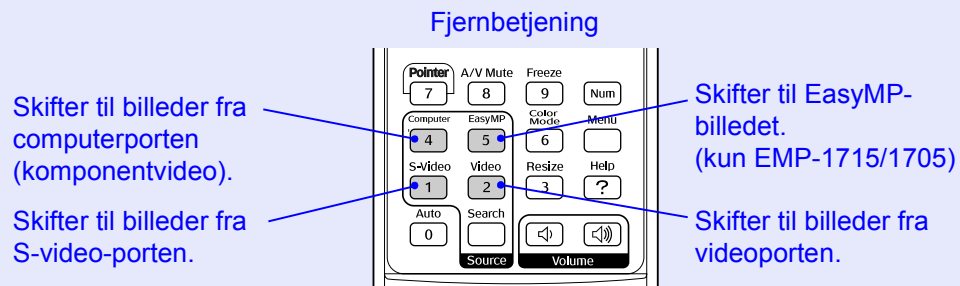

Valg af projiceringskvalitet (valg af farvetilstand)

Du kan nemt opnå optimal billedkvalitet ved blot at vælge den indstilling, der svarer bedst til de omgivelser, du projicerer i. Lysstyrken på billedet varierer afhængig af den valgte tilstand.

Tilstand	Anvendelse
Photo (Foto)	(Med computerbilleder som input) Ideel til projicering af stillbilleder som f.eks. fotos i et oplyst lokale. Billederne er klare og står i skarp kontrast.
Sports (Sport)	(Med komponentvideo-, S-video- eller kompositvideobilleder som input) Ideel til tv-programmer i et oplyst lokale. Billederne er klare og levende.
Presentation (Præsentation)	Ideel til præsentationer i et oplyst lokale.
Theatre (Biograf)	Ideel til filmforevisning i et mørkt lokale. Giver billederne en naturlig tone.
Game (Spil)	Ideel til at spille videospil i et oplyst lokale. Særligt velegnet til at understrege mørke overgange.
sRGB	Ideel til billeder, der opfylder sRGB-farvestandarden.
Blackboard (Tavle)	Selv hvis der projiceres op på en tavle, giver denne indstilling billederne en naturlig farvetone, præcis som blev der projiceret på en skærm.
Customized (Brugerdefineret)	Du kan vælge en bestemt farve.

Procedure

Fjernbetjening

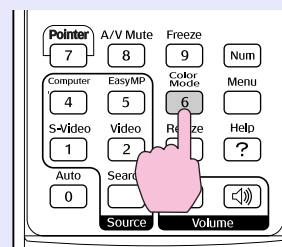

Hver gang du trykker på knappen, vises navnet på farvetilstanden på skærmen, og farvetilstanden skifter.

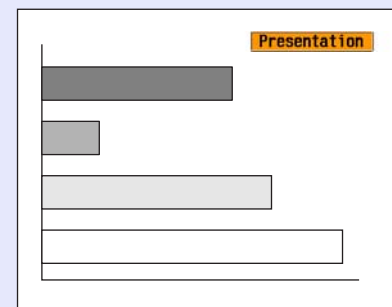

Hvis du trykker på knappen, mens navnet på farvetilstanden vises på skærmen, skiftes der til næste farvetilstand.



Farvetilstanden kan også indstilles med "Color Mode" (Farvetilstand) i menuen "Image" (Billede) i konfigurationsmenuen.  s.32

Midlertidig skjulning af billedet og lyden (A/V Mute)

Du kan bruge denne funktion, når du ønsker at henlede tilskuernes opmærksomhed på det, du siger, eller hvis du ikke vil projicere detaljer, f.eks. når du skifter mellem filer under præsentationer fra en computer.

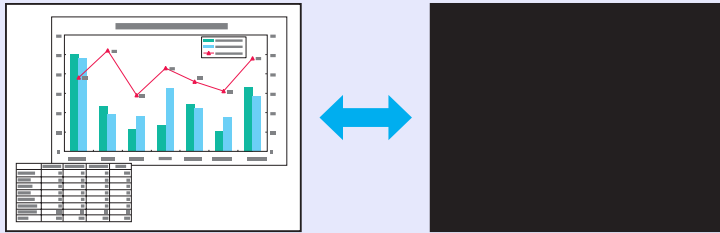

Procedure

Fjernbetjening

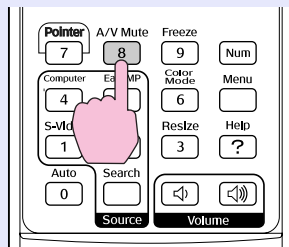

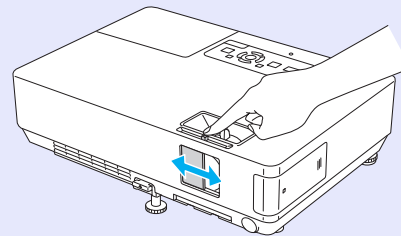

Projektor



Hver gang du trykker på knappen, eller A/V til/fra-lågen åbnes eller lukkes, slås A/V Mute (A/V til/fra) til eller fra.



- Hvis du bruger denne funktion, når du projicerer levende billeder, fortsætter kilden afspilningen af billeder og lyd, og du kan ikke vende tilbage til det sted, hvor A/V til/fra blev aktiveret.
- Du kan vælge at vise **Black (Sort)**, **Blue (Blåt)** eller **Logo** som A/V til/fra-visning ved at vælge indstillingen "Extended" (Udvidet) - "Display" (Visning) - "A/V Mute" (A/V til/fra) i konfigurationsmenuen.  s.35
- Når A/V til/fra-lågen lukkes, og A/V til/fra-funktionen slås fra, kan du vælge at slukke strømforsyningen automatisk efter ca. 30 minutter ved at vælge "Extended" (Udvidet) - "Sleep Mode" (Dvaletilstand) i konfigurationsmenuen.  s.36

Frysning af billedet (Freeze)

Når levende billeder fryses på skærmen, projiceres billedet fortsat, så du kan projicere ét billede ad gangen på samme måde som stillbilleder. Du kan desuden udføre funktioner som at skifte mellem filer under præsentationer fra en computer uden at projicere billeder, hvis funktionen til frysning aktiveres i forvejen.

Procedure

Fjernbetjening

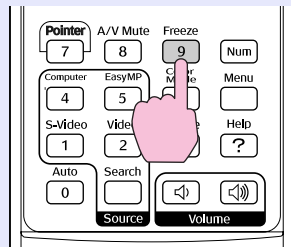

Hver gang du trykker på knappen, slås funktionen til frysning til eller fra.



- Lyden standser ikke.
- Billedkilden fortsætter afspilningen af levende billeder, selvom de fryses, og det er derfor ikke muligt at fortsætte projiceringen fra det sted, hvor den blev afbrudt.
- Hvis du trykker på [Freeze]-knappen, mens konfigurationsmenuen eller en hjælpeskærm vises, forsvinder menuen eller hjælpeskærmen.
- Funktionen til frysning virker, selvom E-Zoom-funktionen bruges.

Ændring af formatforholdet (Resize)

Når der er tilsluttet videoudstyr, kan der vises billeder, som er indspillet på digital video eller på dvd'er, i 16:9-bredskærmsformat. Du kan ændre formatforhold for billeder i komprimeringstilstanden som følger.

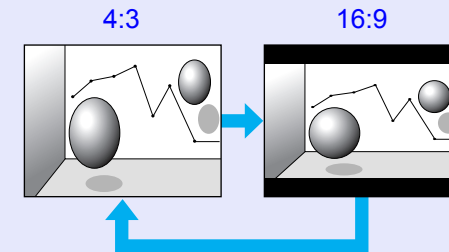

Du kan ændre formatforhold for computerbilleder som følger.

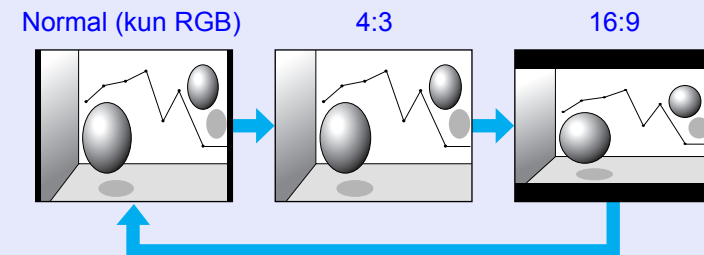

Procedure

Fjernbetjening

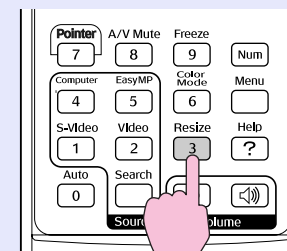

Hver gang du trykker på knappen, vises formatnavnet på skærmen, og tilstanden skifter.

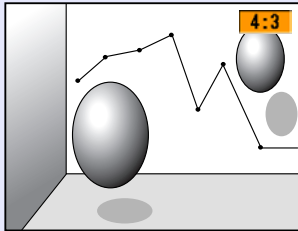

Hvis du trykker på knappen, mens formatnavnet vises på skærmen, skiftes der til næste formattilstand.



Farvetilstanden kan også indstilles med "Resize" (Tilpas) i menuen "Signal" i konfigurationsmenuen. [s.33](#)

Markørfunktion (Pointer)

Denne funktion sætter dig i stand til at flytte et markørikon på det projicerede billede, så du kan henlede opmærksomheden på det område, du taler om.

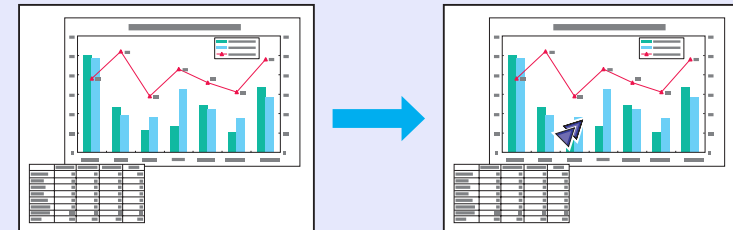

Procedure



1 Vis markøren.

Fjernbetjening

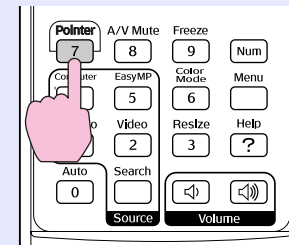

Hver gang du trykker på knappen, vises eller forsvinder markøren.



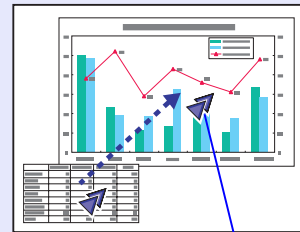
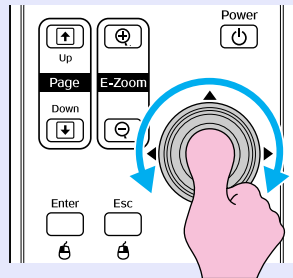

2 Flyt markørikonet.

Fjernbetjening



Markørikon



Du kan vælge mellem tre forskellige typer markør ikoner (  ) under "Settings" (Indstillinger) - "Pointer Shape" (Markørform) i konfigurationsmenuen.  s.34

Forstørrelse af en del af billedet (E-Zoom)

Denne funktion er nyttig, når du vil udvide billeder, så de vises med flere detaljer, f.eks. grafer og tabeller.



Procedure

1 Start E-Zoom-funktionen.

Fjernbetjening

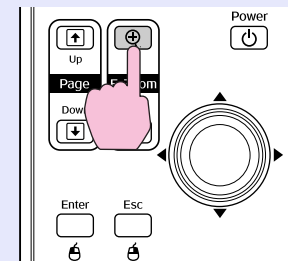

2 Flyt krydset til det område af billedet, du vil forstørre.

Fjernbetjening

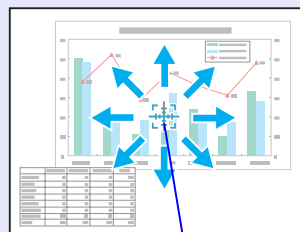
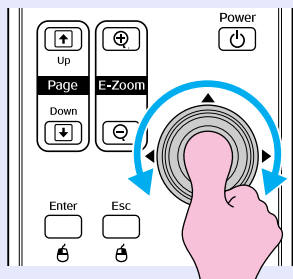

Kryds

Brug af fjernbetjeningen til at styre musemarkøren (trådløs mus)

Hvis USB-terminalen på en computer og USB-terminalen på bagsiden af projektoren forbindes via et USB-kabel af A-B-typen (kan købes i butikker), kan du bruge projektorens fjernbetjening som trådløs mus til at styre computerens musemarkør.

Computer

Windows 98/2000/Me/XP Home Edition/XP Professional
Macintosh (OS 8.6-9.2/10.1-10.4)

3 Forstør.

Fjernbetjening

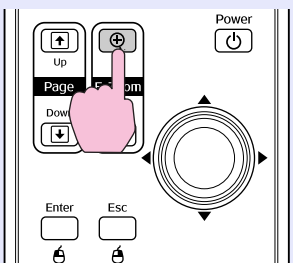

Området udvides, hver gang der trykkes på knappen. Du kan udvide området hurtigt ved at holde knappen nede. Du kan formindske det forstørrede billede ved at trykke på [⊖]-knappen. Tryk på [Esc]-knappen for at annullere.



- *Forstørrelsesforholdet vises på skærmen. Det valgte område kan forstørres fra 1 til 4 gange i 25 intervaltrin.*
- *Vip [⊖]-knappen for at rulle i billedet.*

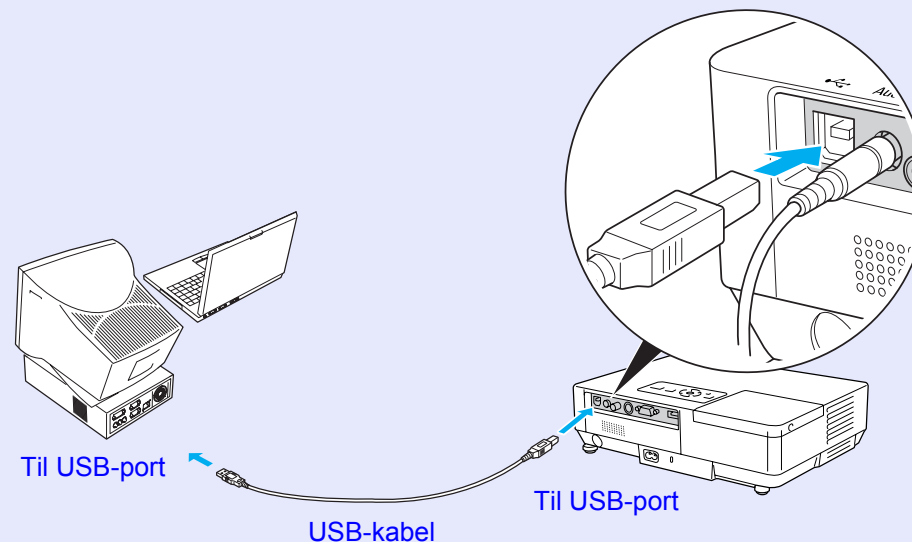



- **USB-kablet kan kun tilsluttes computere med et USB-standardinterface. Hvis du bruger en computer med Windows, skal der som minimum være installeret en fuld version af Windows 98/2000/Me/XP Home Edition/XP Professional. Hvis computeren kører en version af Windows 98/2000/Me/XP Home Edition/XP Professional, der er opgraderet fra en tidligere version af Windows, kan funktionaliteten ikke garanteres.**
- **Der kan opstå problemer med at bruge musefunktionen i nogle versioner af både operativsystemet Windows og Macintosh.**
- **Nogle computerindstillinger skal muligvis ændres, før musefunktionen kan bruges. Se i dokumentationen til computeren for at få yderligere oplysninger.**

Når forbindelsen er etableret, kan musemarkøren anvendes som følger.

Flytning af musemarkøren

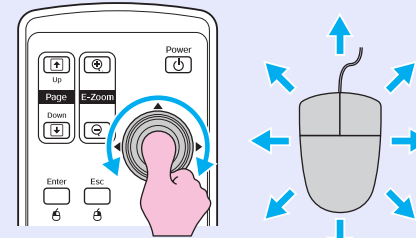

Klik med musen

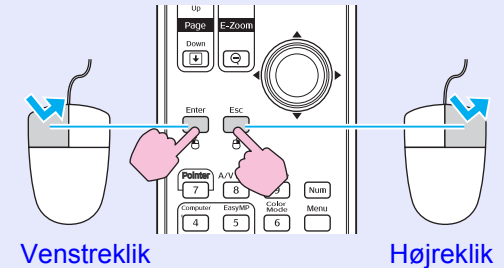

Venstre klik

Højre klik

Dobbeltklik: Tryk to gange hurtigt efter hinanden.

Træk og slip

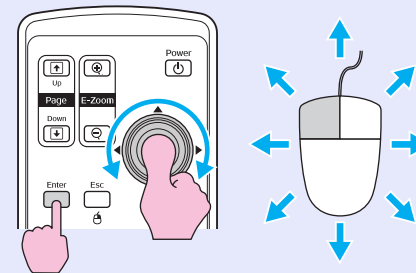

1. Hold [Enter]-knappen nede, og vip og træk [ZOOM]-knappen.
2. Slip [Enter]-knappen for at placere objekter det ønskede sted.

Dette er nyttigt, hvis du vil vise det forrige eller næste billede i et PowerPoint-diasshow.

Til forrige billede

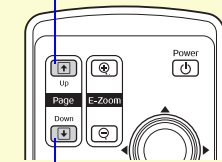

Til næste billede



- *Hvis indstillingerne for museknapperne er angivet omvendt på computeren, er der også byttet om på knapperne funktion på fjernbetjeningen.*
- *Den trådløse musefunktion virker ikke, mens følgende funktioner er i brug.*
 - *Visning af en konfigurationsmenu*
 - *Visning af en hjælpemenu*
 - *E-Zoom-funktionen*
 - *Hentning af et brugerlogo*
 - *Markørfunktionen*
 - *Justering af lydstyrken*

Når der projiceres billeder på flere projektorer samtidig, kan du indstille lysstyrken og farvenuancen på hvert projektors billede med flerskærmsfarvejustering, så farverne i alle projektorernes billeder passer sammen.

I nogle tilfælde bliver lysstyrken og farvenuancen ikke helt ens, selvom justeringen foretages.

Oversigt over justeringsprocedure

Foretag justeringer ved hjælp af nedenstående procedure.

1. Indstilling af Screen ID (Skærm-ID)

Før du sætter projektorerne op, skal du indstille et skærm-ID for hver af dem.

Når du foretager justeringer for to eller flere projektorer med fjernbetjeningen, kan du styre dem enkeltvis ved at indstille individuelle skærm-ID'er for dem.

2. Angivelse af Image Correction (Billedkorrektion)

Når projektorerne er sat op, kan du justere billedet for hver projektor. Ved hjælp af billedkorrektion kan du justere fra sort til hvid i niveau 1 til 5, og på hvert af niveauerne kan du justere følgende to punkter.

- Justering af lysstyrke
Justér hvert billede i niveauer fra 1 til 5, så de alle bliver ens.
- Farvejustering
Justér hvert billede i niveauer fra 1 til 5, så farverne bliver ens ved hjælp af "Color Correct. (G/R)" (Farvekorr. (grøn/rød)) og "Color Correct. (B/Y)" (Farvekorr. (blå/gul)).

Indstilling af skærm-ID

Hvis du f.eks. indstiller en projektor med skærm-ID3, kan du nøjes med at styre projektoren med skærm-ID3 ved at trykke på knappen [3], mens du holder [Num]-knappen nede, selvom der er flere projektoropsætninger.

Procedure



Tryk på [Menu]-knappen, og vælg "Extended" (Udvidet) - "Multi-screen" (Flere skærme) - "Screen ID" (Skærm-ID) i konfigurationsmenuen. s.31

Brug af fjernbetjeningen

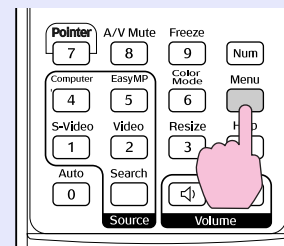

Brug af kontrolpanelet

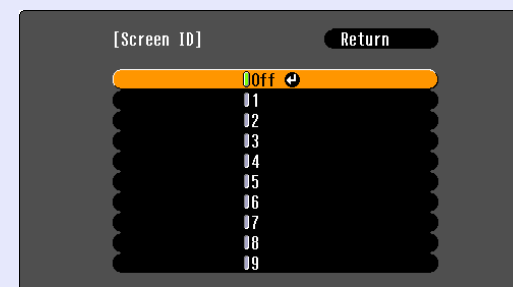
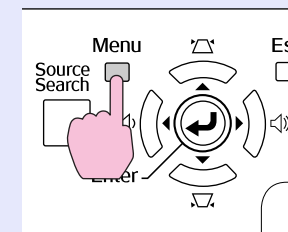

[Esc]:Return [◀]:Select [Enter]:Set [Menu]:Exit

Se, hvilke knapper du kan bruge, og hvilke funktioner de udfører, i vejledningen under menuen.

2 Vælg det id, du vil indstille, og tryk på [Enter]-knappen.

3 Tryk på [Menu]-knappen for at lukke konfigurationsmenuen.

- Ret fjernbetjeningen mod fjernsensoren på den projektor, du vil styre, og tryk på den numeriske knap, der svarer til projektorens skærm-ID, mens du holder [Num]-knappen nede. Du kan derefter nøjes med at styre projektoren med det valgte ID-nummer.
- Du kan styre alle projektorer uanset skærm-ID-indstillinger ved at rette fjernbetjeningen mod fjernsensoren på projektoren og trykke på [0]-knappen, mens du holder [Num]-knappen nede.



- *De skærm-ID'er, du angiver her, er kun aktive under "Image Correction" (Billedkorrektion) for "Multi-screen" (Flere skærme).*
- *Hvis en projektor, du ikke ønsker at styre, reagerer på fjernbetjeningen, skal du rette fjernbetjeningen mod fjernsensoren på den pågældende projektor og trykke på tallet for projektorens skærm-ID, mens du holder [Num]-knappen nede.*

Billedkorrektionsmetode

Når projektorerne er sat op, kan du justere lysstyrken og nuancen for hvert billede.

Procedure

1 Tryk på [Menu]-knappen, og vælg "Extended" (Udvidet) - "Multi-screen" (Flere skærme) - "Image Correction" (Billedkorrektion) i konfigurationsmenuen.  [s.31](#)

2 Vælg det niveau, der skal indstilles i "Adjustment Level" (Justeringsniveau).

- Hver gang du vælger et niveau, vises mønsteret for det valgte niveau.
- Du kan indlede indstillingen fra et vilkårligt niveau, og normalt kan du gøre det mørkere eller lysere ved at vælge 1 til 5 eller 5 til 1.

3 Indstil lysstyrken med "Brightness Correct." (Lysstyrkekorr.).

- Når du vælger niveau 5, justeres der efter det mørkeste billede fra flere projektorer.
- Når du vælger niveau 1, justeres der efter det lyseste billede fra flere projektorer.
- Når du vælger niveau 2 til 4, justeres der efter et billede i midten af lysstyrkeskalaen fra flere projektorer.
- Hver gang du trykker på [Enter]-knappen, skifter det viste billede mellem mønstervisning og det faktiske billede, så du kan kontrollere justeringsresultaterne og foretage korrektioner i det faktiske billede.

- 4** **Justering af "Color Correct. (G/R)" (Farvekorr. (grøn/rød)) og "Color Correct. (B/Y)" (Farvekorr. (blå/gul)).**
Hver gang du trykker på [Enter]-knappen, skifter det viste billede mellem mønstervisning og det faktiske billede, så du kan kontrollere justeringsresultaterne og foretage korrektioner i det faktiske billede.
- 5** **Gentag procedure 2 til 4, indtil justeringerne er gennemført.**
- 6** **Når alle justeringer er foretaget, skal du trykke på [Menu]-knappen for at lukke konfigurationsmenuen.**

Projektoren har følgende sikkerhedsfunktioner.

- **Password Protect** (Beskyttelse med adgangskode)
Du kan begrænse adgangen til projektoren.
- **Operation Lock** (Betjeningslås)
Du kan forhindre personer i at ændre indstillingerne på projektoren uden tilladelse.

Håndtering af brugere (beskyttelse med adgangskode)

Når der er aktiveret beskyttelse med adgangskode, kan personer uden adgangskoden ikke bruge projektoren til at projicere billeder, selvom projektoren er tændt. Desuden kan det brugerlogo, der vises, når projektoren tændes, ikke ændres. Dette fungerer som tyverisikring, idet projektoren ikke kan bruges, hvis den stjæles. Beskyttelse med adgangskode er ikke aktiveret på købstidspunktet.

■ **Typer af beskyttelse med adgangskode**

Følgende fire typer indstillinger for beskyttelse med adgangskode kan angives i overensstemmelse med, hvordan projektoren bruges.

1. "Power On Protect" (Beskyttelse ved start)

Når "Power On Protect" (Beskyttelse ved start) er "On" (Aktiveret), skal adgangskoden altid indtastes, når projektoren tændes, efter at den har været afbrudt fra den strømforsyning, den var tilsluttet, sidst adgangskoden blev indtastet.

Hvis der ikke indtastes korrekt adgangskode, starter projiceringen ikke.

2. "Password Timer" (Adgangskodetimer)

Når "Password Timer" (Adgangskodetimer) indstilles til "On" (Aktiveret), og tidsfristen er indstillet, skal adgangskoden indtastes, når tidsfristen udløber.

3. "User's Logo Protect" (Beskyttelse af brugerlogo)

Når "User's Logo Protect" (Beskyttelse af brugerlogo) indstilles til "On" (Aktiveret), kan brugerlogoet ikke ændres, og følgende indstillinger kan ikke ændres for brugerlogoet.

- Hentning af et brugerlogo
- Indstillinger for "Display Background" (Vis baggrund), "Startup Screen" (Startskærm) og "A/V Mute" (A/V til/fra) under "Display" (Vis) i konfigurationsmenuen.

4. "Network Protect" (Netværksbeskyttelse) (kun EMP-1715/1705)

Når "Network Protect" (Netværksbeskyttelse) indstilles til "On" (Aktiveret), kan indstillingerne ikke ændres for "Network" (Netværk) i konfigurationsmenuen.

■ Indstilling af beskyttelse med adgangskode

Brug følgende procedure for at indstille beskyttelse med adgangskode.

Procedure

1 Hold [Freeze]-knappen nede i ca. fem sekunder.

Menuen til indstilling af beskyttelse med adgangskode vises.

Fjernbetjening

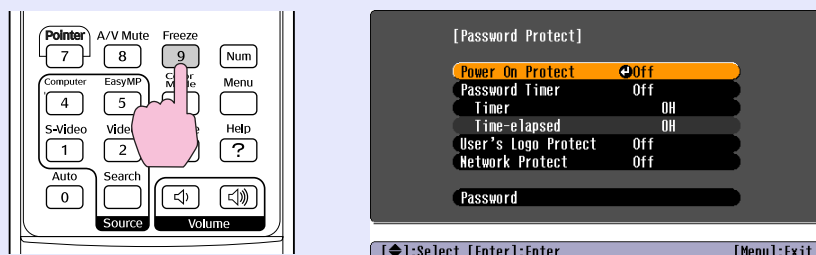

- Hvis beskyttelse med adgangskode allerede er aktiveret, skal du indtaste adgangskoden.
Hvis adgangskoden indtastes korrekt, vises menuen til indstilling af beskyttelse med adgangskode.
☞ "Indtastning af adgangskoden" s.28
- Når adgangskoden er indstillet, kan du sætte klistermærket for beskyttelse med adgangskode på projektoren for at øge tyverisikringen.

2 Aktivér "Power On Protect" (Beskyttelse ved start).

- (1) Vælg "Power On Protect (Beskyttelse ved start)", og tryk derefter på [Enter]-knappen.
- (2) Vælg "On" (Aktiveret), og tryk derefter på [Enter]-knappen.
- (3) Tryk på [Esc]-knappen.

3

Aktivér "Password Timer" (Adgangskodetimer).

Hvis du ikke bruger denne indstilling, skal du gå til trin 4.

- (1) Vælg "Password Timer" (Adgangskodetimer), og tryk derefter på [Enter]-knappen.
- (2) Vælg "On" (Aktiveret), og tryk derefter på [Enter]-knappen.
- (3) Tryk på [Esc]-knappen.
- (4) Vælg "Timer", og tryk derefter på [Enter]-knappen.
- (5) Mens du holder [Num]-knappen nede, kan du bruge de numeriske knapper til at indtaste indstillingstiden inden for et område på 1 til 9.999 timer og derefter trykke på [Enter]-knappen. Hvis du taster en forkert tid, kan du trykke på [Esc]-knappen og indtaste tiden igen. Nedtællingen begynder, når du lukker menuen til indstilling af beskyttelse med adgangskode. Nedtællingen kører kun, mens lampen er tændt, og ikke mens den er slukket.
Den tid, der allerede er gået, vises under "Time-elapsed" (Forløbet tid).

4

Aktivér "User's Logo Protect" (Beskyttelse af brugerlogo).

- (1) Vælg "User's Logo Protect" (Beskyttelse af brugerlogo), og tryk derefter på [Enter]-knappen.
- (2) Vælg "On" (Aktiveret), og tryk derefter på [Enter]-knappen.
- (3) Tryk på [Esc]-knappen.

5

Aktivér "Network Protect" (Netværksbeskyttelse) (kun EMP-1715/1705).

- (1) Vælg "Network Protect" (Netværksbeskyttelse), og tryk derefter på [Enter]-knappen.
- (2) Vælg "On" (Aktiveret), og tryk derefter på [Enter]-knappen.
- (3) Tryk på [Esc]-knappen.

6 Indstil adgangskoden.

- (1) Vælg "Password" (Adgangskode), og tryk derefter på [Enter]-knappen.
- (2) Meddelelsen "Change the password?" (Skift adgangskode?) vises. Vælg "Yes" (Ja), og tryk derefter på [Enter]-knappen. Standardindstillingen for adgangskoden er "0000". Lav denne om til en adgangskode efter eget valg. Hvis du vælger "No" (Nej), vises skærmen fra trin 1 igen.
- (3) Mens du holder [Num]-knappen nede, skal du indtaste et tal bestående af fire cifre med de numeriske knapper. Det indtastede tal vises som "* * * *". Når du har indtastet det fjerde tal, vises bekræftelsesskærmen.

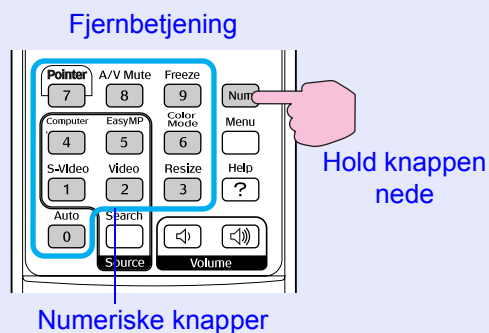

- (4) Indtast adgangskoden igen. Meddelelsen "Password accepted." (Adgangskode accepteret.) vises. Hvis adgangskoden indtastes forkert, bliver du bedt om at indtaste den igen.

Indtastning af adgangskoden

Når skærmen til indtastning af adgangskode vises, skal du indtaste adgangskoden med de numeriske knapper på fjernbetjeningen.

Procedure

Hold [Num]-knappen nede, og indtast adgangskoden ved at trykke på de numeriske knapper.

Når du har indtastet den korrekte adgangskode, begynder projiceringen.

Advarsel

- Hvis der indtastes forkert adgangskode tre gange i træk, vises meddelelsen "The projector's operation will be locked." (Projektoren låses.) i ca. fem minutter, hvorefter projektoren skifter til standbytilstand. Hvis dette indtræffer, skal du tage stikket ud af stikkontakten. Sæt det i igen, og tænd projektoren. Skærmen til indtastning af adgangskode vises igen på projektoren, så du kan indtaste den korrekte adgangskode.
- Hvis du har glemt adgangskoden, skal du notere dig tallet ud for "Request Code (Anmodningskode): xxxxx" (Anmodningskode: xxxxx), der vises på skærmen, og kontakte den nærmeste adresse under Verdensomspændende garanti. 📞 [Henvendelser](#)
- Hvis du bliver ved med at gentage ovenstående og indtaster en forkert adgangskode 30 gange i træk, vises følgende meddelelse, hvorefter adgangskoden ikke kan indtastes mere i projektoren. "The projector's operation will be locked. Contact Epson as described in your documentation." (Projektoren låses. Kontakt Epson som beskrevet i dokumentationen.) 📞 [Henvendelser](#)

Begrænsning af betjening (betjeningslås)

Gør et af følgende for at låse betjeningsknapperne på kontrolpanelet.

- Full lock (Fuld lås)
Alle knapper på kontrolpanelet låses. Der kan ikke udføres funktioner fra kontrolpanelet, og projektoren kan heller ikke tændes og slukkes med kontrolpanelet.
- Partial lock (Delvis lås)
Alle knapper på kontrolpanelet låses med undtagelse af [Power]-knappen.

Dette er nyttigt ved arrangementer eller præsentationer, hvor du ønsker at deaktivere alle knapper og nøjes med at projicere, eller på skoler, hvor du ønsker at begrænse knapbetjeningen. Projektoren kan fortsat styres med fjernbetjeningen.

Procedure

- 1 Tryk på [Menu]-knappen, og vælg "Settings" (Indstillinger) - "Operation Lock" (Betjeningslås).
☞ "Brug af menuen Configuration (Konfiguration)" s.31

Brug af fjernbetjeningen

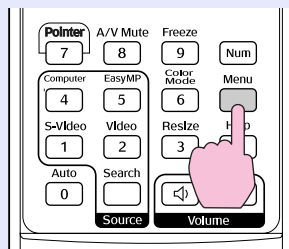

Brug af kontrolpanelet

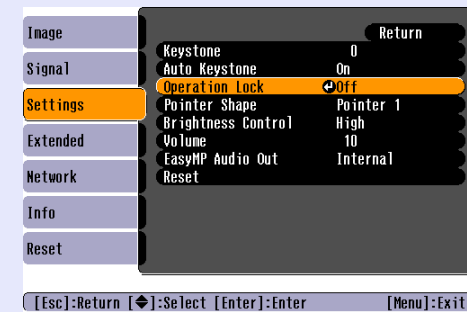
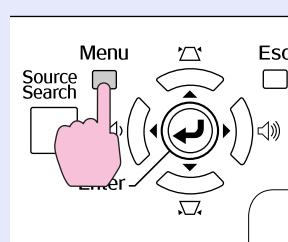

Se, hvilke knapper du kan bruge, og hvilke funktioner de udfører, i vejledningen under menuen.

- 2 Vælg enten "Full Lock" (Fuld lås) eller "Partial Lock" (Delvis lås).

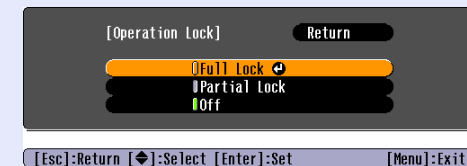

- 3 Vælg "Yes" (Ja), når bekræftelsesmeddelelsen vises.

Knapperne på kontrolpanelet låses i overensstemmelse med den valgte indstilling.



Du kan låse kontrolpanelet op på en af følgende måder.

- Brug fjernbetjeningen til at vælge "Off" (Deaktiveret) under "Settings" (Indstillinger) - "Operation Lock" (Betjeningslås) i konfigurationsmenuen.
- Hold [Enter]-knappen nede på kontrolpanelet i ca. syv sekunder. Der vises en meddelelse, og kontrolpanelknapperne låses op.



Konfigurationsmenu

Dette kapitel beskriver, hvordan du bruger konfigurationsmenuen og funktionerne i den.

Brug af menuen Configuration (Konfiguration)	31
Oversigt over funktioner	32
• Menuen Image (Billede).....	32
• Menuen Signal	33
• Menuen Settings (Indstillinger)	34
• Menuen Extended (Udvidet)	35
• Menuen Network (Netværk) (kun EMP-1715/1705).....	37
• Menuen Info (kun visning)	38
• Menuen Reset (Nulstil)	39

1 Punkter på hovedmenu

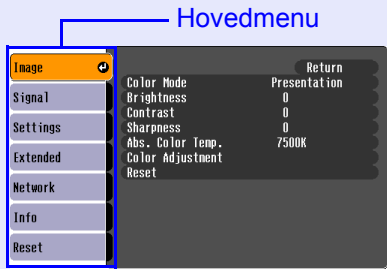

[Left Arrow]:Select [Enter]:Enter [Menu]:Exit

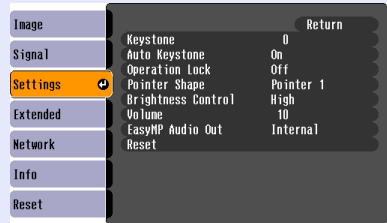
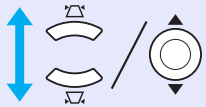

[Left Arrow]:Select [Enter]:Enter [Menu]:Exit

2 Punkter på undermenu

Enter / Enter



Esc / Esc

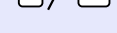
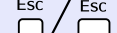

Undermenu (Settings (Indstillinger))

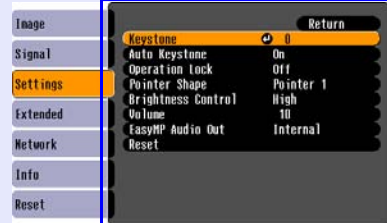

[Esc]:Return [Left Arrow]:Select [Enter]:Enter [Menu]:Exit

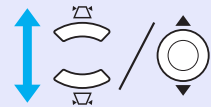

[Esc]:Return [Left Arrow]:Select [Enter]:Enter [Menu]:Exit

3 Ændring af det valgte punkt

Enter / Enter



Esc / Esc

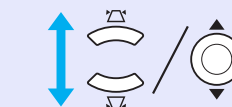
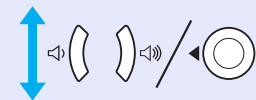
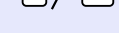
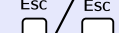

4 Afslut

Menu / Menu



Menu / Menu



Vælg den indstilling, der skal ændres

Enter / Enter



[Esc]:Return [Left Arrow]:Select [Enter]:Set [Menu]:Exit

Knapper Med kontrolpanelet

Med fjernbetjeningen

Menuen Image (Billede)

Hvilke punkter der kan indstilles, afhænger af det billedsignal, der projiceres, som vist på følgende skærbilleder. Der gemmes indstillingsdetaljer for hvert billedsignal.

Computerbillede

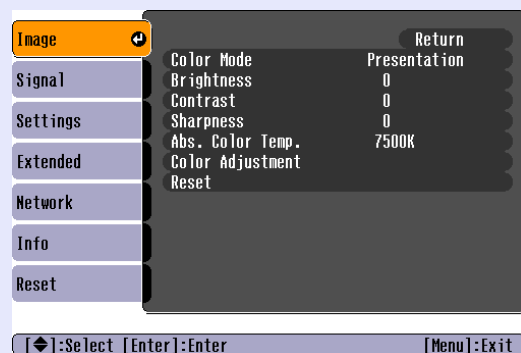

Komponentvideo»/Kompositvideo»/S-video»



Undermenu	Funktion
Color Mode (Farvetilstand)	Du kan vælge en billedkvalitet, der passer til omgivelserne. s.15
Brightness (Lysstyrke)	Du kan justere billedlysstyrken.
<u>Contrast (Kontrast)</u> »	Du kan justere forskellen mellem lys og skygge i billederne.
Color Saturation (Farvemætning)	Du kan justere farvemætningen i billederne.
Tint (Farvetone)	(Justering er kun mulig med NTSC-signaler som input, hvis du bruger kompositvideo/S-video.) Du kan justere billedets farvetone.
Sharpness (Skarphed)	Du kan justere billedskarpheden.
Abs. Color Temp. (Abs. farvetemp.)	Du kan justere billedets generelle farvetone. Farvetonerne kan justeres i 10 intervaller fra 5.000 K til 10.000 K. Hvis der vælges en høj værdi, får billedet et blå skær, og hvis der vælges en lav værdi, får billedet et rødt skær. (Dette punkt kan ikke vælges, hvis der er valgt "sRGB"» under indstillingen "Color Mode" (Farvetilstand) i menuen "Image" (Billede)).
Color Adjustment (Farvejustering)	Du kan foretage justeringer ved at vælge en af følgende Red, Green, Blue (Rød, Grøn, Blå): Du kan justere mætningen af hver farve enkeltvis. (Dette punkt kan ikke vælges, hvis der er valgt værdier for "sRGB"» eller "Customized" (Brugerdefineret) under "Image" (Billede) – "Color Mode" (Farvetilstand)). R, G, B, C, M, Y : Du kan justere hver farvestyrke for R (rød), G (grøn), B (blå), C (cyan), M (magenta), Y (gul) enkeltvis. (Dette punkt kan kun vælges, når "Customized" (Brugerdefineret) er valgt under "Image" (Billede) - "Color Mode" (Farvetilstand)).
Reset (Nulstil)	Du kan nulstille alle justeringsværdier for menufunktionerne under "Image" (Billede) til deres standardindstillinger. Se s.39 for at finde ud af, hvordan du nulstiller alle menupunkter til deres standardindstillinger.

Menuen Signal

Hvilke punkter der kan indstilles, afhænger af det billedsignal, der projiceres, som vist på følgende skærbilleder. Der gemmes indstillingsdetaljer for hvert billedsignal.

Computerbillede



Komponentvideo»

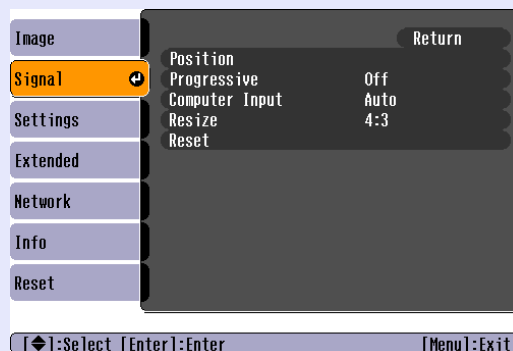

Kompositvideo»/S-video»

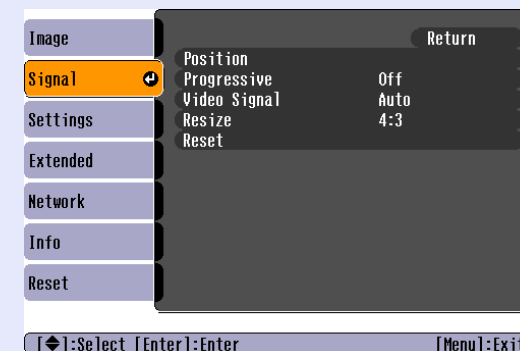

Undermenu	Funktion
Auto Setup (Autoopsætning)	Du kan vælge, om billedet skal justeres optimalt automatisk (On (Aktiveret)) eller ej (Off (Deaktiveret)). 🗨️ s.48
Tracking»	Du kan justere computerbilleder, hvis der forekommer lodrette striber i billederne. 🗨️ s.48
Sync. (Synk.)»	Du kan justere computerbilleder, hvis der forekommer flimren, uklarheder eller interferens i billederne. 🗨️ s.48
Position	Du kan justere visningspositionen op, ned, til venstre og til højre, hvis der mangler en del af billedet, så hele billedet projiceres.
Progressive (Progressivt)»	(Komponentvideo kan kun justeres, når inputtet er 525i/625i-signaler) Off (Deaktiveret): IP-konvertering udføres for hvert felt på skærmen. Dette er velegnet til visning af billeder med mange bevægelser. On (Aktiveret): <u>interlacedsignaler</u> » (i) konverteres til <u>progressive</u> » (p) signaler. Dette er velegnet til visning af stillbilleder.
Computer Input (Computerinput)	Du kan vælge inputsignalet fra computerporten (komponentvideo). Hvis der vælges "Auto", indstilles inputsignalet automatisk i forhold til det tilsluttede udstyr. Hvis farverne ikke vises korrekt med indstillingen "Auto", skal du vælge det rigtige signal til det tilsluttede udstyr.
Video Signal (Videosignal)	Hvis der vælges "Auto", registreres videosignalerne automatisk. Hvis der forekommer interferens i billedet, eller der opstår et problem, f.eks. at der ikke projiceres noget billede, når indstillingen "Auto" vælges, skal du vælge det rigtige signal til det tilsluttede udstyr.
Resize (Tilpas)	Du kan indstille <u>formatforholdet</u> » for projicerede billeder. 🗨️ s.17
Reset (Nulstil)	Du kan nulstille alle justeringsværdier i menuen "Signal" til deres standardindstillinger med undtagelse af "Computer Input" (Computerinput). Se 🗨️ s.39 for at finde ud af, hvordan du nulstiller alle menupunkter til deres standardindstillinger

Menuen Settings (Indstillinger)

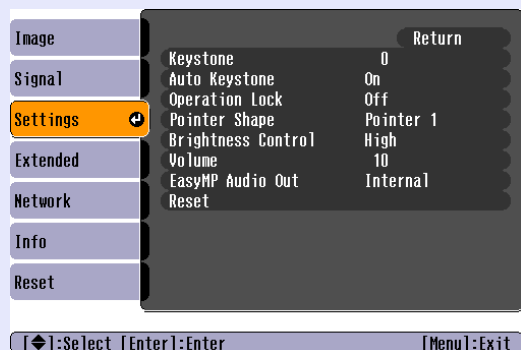

EMP-1715/1705

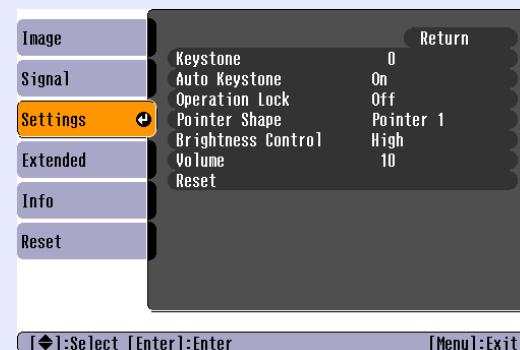

EMP-1710/1700

Undermenu	Funktion
Keystone (Trapez)	Du kan korrigere lodret trapezforvrængning i billeder. Introduktion
Auto Keystone (Automatisk trapez)	Du kan korrigere trapezforvrængningen automatisk. (Dette punkt kan kun vælges, når "Front" er valgt under "Extended" (Udvidet) - "Projection" (Projicering)).
Operation Lock (Betjeningslås)	Du kan bruge denne funktion til at begrænse adgangen til projektorens kontrolpanel. s.29
Pointer Shape (Markørform)	Du kan vælge markørens form. s.18 Pointer 1 (Markør 1): Pointer 2 (Markør 2): Pointer 3 (Markør 3):
Brightness Control (Lysstyrkekontrol)	Du kan indstille lampens lysstyrke til en af to indstillinger. Vælg "Low" (Lav), hvis de projicerede billeder er for lyse, f.eks. når du projicerer billeder i et mørkt lokale eller op på en lille skærm. Når du vælger "Low", ændres strømforbruget og lampens levetid som følger, og ventilatorstøj under projiceringen mindskes. Strømforbrug: en reduktion på ca. 46 W, lampelevetid: ca. 1,5 gange længere
Volume (Lydstyrke)	Du kan justere lydstyrken. Introduktion
EasyMP Audio Out (EasyMP-audiooutput) (kun EMP-1715/1705)	Du kan indstille audiooutputtet for EasyMP. Indstillingerne træder kun i kraft, når der projiceres billeder med EasyMP. Du kan spille lyd fra en ekstern forstærkers indbyggede højttaler ved at vælge "External" (Ekstern). Du kan spille lyd fra projektorens indbyggede højttaler ved at vælge "Internal" (Intern).
Reset (Nulstil)	Du kan nulstille alle justeringsværdier for menufunktionerne under "Settings" (Indstillinger) til deres standardindstillinger. Se s.39 for at finde ud af, hvordan du nulstiller alle menupunkter til deres standardindstillinger

Menuen Extended (Udvidet)

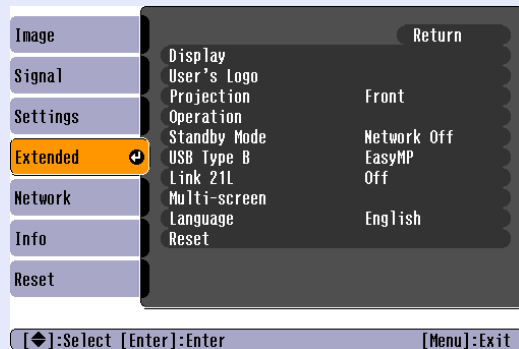

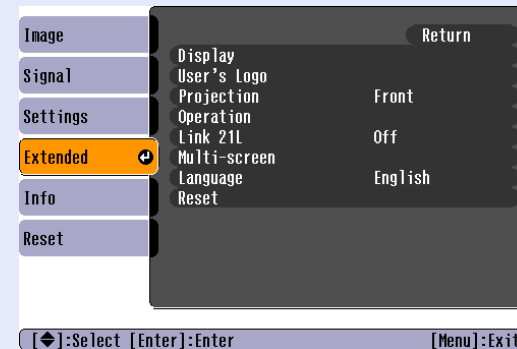

EMP-1715/1705



EMP-1710/1700

Undermenu	Funktion
Display (Vis)	Du kan foretage indstillinger for projektorvisningen. Messages (Meddelelser): Du kan indstille, om følgende skal vises (On (Aktiveret)) eller ej (Off (Deaktiveret)): kildenavnet, når du ændrer inputkilden, navnet på farvetilstanden, når du ændrer farvetilstand, en meddelelse, når der ikke sendes noget billedsignal, osv. Display Background * (Visningsbaggrund): Når der ikke sendes noget billedsignal, kan du indstille skærmstatussen til "Black" (Sort), "Blue" (Blå) eller "Logo". Startup Screen * (Startskærm): Du kan indstille, om startskærmen (det billede, der projiceres, når projektoren startes) vises eller ej. A/V Mute * (A/V til/fra): Du kan indstille den skærm, der vises, når A/V til/fra-funktionen er deaktiveret, til "Black" (Sort), "Blue" (Blå) eller "Logo".
User's Logo* (Brugerlogo)	Du kan skifte det brugerlogo, der vises som baggrund, og når A/V-funktionen er deaktiveret. 🗨️ s.60
Projection (Projicering)	Du kan vælge følgende i overensstemmelse med projektorens opsætning. 🗨️ s.53 "Front" "Front/Ceiling" (Front/loft) "Rear" (Bag) "Rear/Ceiling" (Bag/loft) Du kan ændre indstillingen som følger ved at holde [A/V Mute]-knappen nede på fjernbetjeningen i fem sekunder. "Front" ↔ "Front/Ceiling" "Rear" ↔ "Rear/Ceiling" * Når du vælger "Front/Ceiling" (Front/loft) eller "Rear/Ceiling" (Bag/loft), kan du ikke tage netledningen ud med det samme, fordi projektoren nedkøles, når strømmen slukkes.

* Når "User's Logo Protect" (Beskyttelse af brugerlogo) indstilles til "On" (Aktiveret) under "Password Protect" (Beskyttelse med adgangskode), kan indstillinger for brugerlogoet ikke ændres. Du kan foretage ændringer, når du har indstillet "User's Logo Protect" til "Off" (Deaktiveret). 🗨️ s.27

Undermenu	Funktion
Operation (Betjening)	<p>Direct Power On (Direkte start): Du kan indstille den direkte start til On (Aktiveret) eller Off (Deaktiveret). Hvis du vælger "On", og projektorens netledning er sat i en stikkontakt, skal du være opmærksom på, at pludselige spændingsbølger som følge af, at elektriciteten kommer tilbage efter et strømsvigt, kan få projektoren til at tænde automatisk.</p> <p>Sleep Mode (Dvaletilstand):</p> <ul style="list-style-type: none"> • Du kan indstille, om projiceringen standser automatisk (On (Aktiveret)) eller ej (Off (Deaktiveret)), hvis der ikke udføres nogen funktioner i ca. 30 minutter, mens der ikke sendes billedsignaler. • Du kan indstille, om strømmen skal slukkes automatisk (On) eller ej (Off) efter ca. 30 minutter, når A/V til/fra-lågen er lukket. Sleep Mode er indstillet til Off på købstidspunktet, så husk at slukke strømmen efter en præsentation. <p>High Altitude Mode (Højdetilstand): Indstilles til "On" (Aktiveret), når projektoren bruges i en højde over 1.500 m.</p>
Standby Mode (Standbytilstand) (kun EMP-1715/1705)	<p>Du kan bruge funktioner til netværksovervågning og -styring, når projektoren er i standbytilstand, når denne er indstillet til "Network On" (Netværk aktiveret).</p> <p>Du kan bruge SNMP til at overvåge og styre projektorens status via netværket eller ved at bruge "EMP Monitor"-softwaren, der leveres med dette produkt.</p>
USB Type B (kun EMP-1715/1705)	<p>Indstilles til "EasyMP", når projektoren og en computer er forbundet via et USB-kabel, og der projiceres computerbilleder.  Wireless LAN Quick Connection Guide</p>
Link 21L	<p>Du kan indstille, om hjælpeprogrammet EMP Link21L skal anvendes. (Vælg det efter indstilling af "USB Type B" til "Link 21L".)</p>
Multi-screen (Flere skærme)	<p>Du kan justere nuancen og lysstyrken i hvert projicerede billede, når der projiceres billeder på flere projektorer samtidig.  s.23</p> <p>Screen ID (Skærm-ID): Når du indstiller "Image Correction" (Billedkorrektion) under "Multi-screen" (Flere skærme) ved at bruge en enkelt fjernbetjening til flere projektorer, kan du definere, hvilken projektor der skal bruges, når der er indstillet individuelle ID'er. De ID'er, du angiver her, er kun aktive under "Image Correction" (Billedkorrektion) for "Multi-screen" (Flere skærme).</p> <p>Image Correction (Billedkorrektion): Du kan foretage følgende indstillinger.</p> <ul style="list-style-type: none"> • Adjustment Level (Justeringsniveau): Du kan justere fra sort til hvid i fem intervaller benævnt niveau 1 til 5, og på hvert af niveauerne 1 til 5 kan du justere "Brightness Correct." (Lysstyrkekorr.) og "Color Correct" (Farvekorr.). • Brightness Correct. (Lysstyrkekorr.): Korrigerer forskellen i lysstyrke for hver projektor. • Color Correct. (G/R) (Farvekorr. (grøn/rød)) / Color Correct. (B/Y) (Farvekorr. (blå/gul)): Du kan korrigere forskellen i farven for hver projektor.
Language (Sprog)	<p>Du kan indstille sproget for visning af meddelelser.</p>
Reset (Nulstil)	<p>Du kan nulstille "Display^{*1}" (Vis) og "Operation^{*2}" (Betjening) i menuen "Extended" (Udvidet) til deres standardindstillinger. Se  s.39 for at finde ud af, hvordan du nulstiller alle menupunkter til deres standardindstillinger</p>

*1 Når "User's Logo Protect" (Beskyttelse af brugerlogo) indstilles til "On" (Aktiveret) under "Password Protect" (Beskyttelse med adgangskode), kan indstillinger for brugerlogoet ikke ændres. Du kan foretage ændringer, når du har indstillet "User's Logo Protect" til "Off" (Deaktiveret).  [s.27](#)

*2 Gælder ikke "High Altitude Mode" (Højdetilstand).

Menuen Network (Netværk) (kun EMP-1715/1705)

Når "Network Protect" (Netværksbeskyttelse) indstilles til "On" (Aktiveret) under "Password Protect" (Beskyttelse med adgangskode), vises en meddelelse, og indstillingerne kan ikke ændres. Du kan foretage ændringer, når du har indstillet "Network Protect" til "Off" (Deaktiveret). [☛ s.27](#)

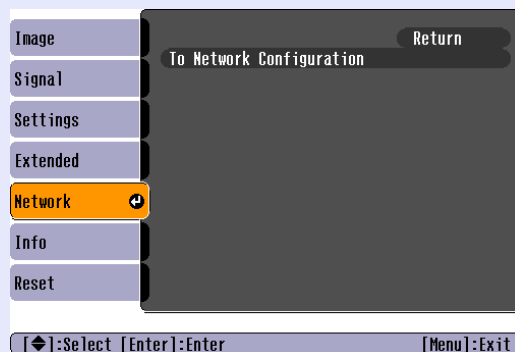

Undermenu	Funktion
To Network Configuration (Til netværkskonfiguration)	Du kan få vist skærmen med netværksindstillinger. ☛ EasyMP Operation Guide, Wireless LAN Quick Connection Guide

Menuen Info (kun visning)

Giver dig mulighed for at kontrollere statusen for de billedsignaler, der projiceres, og projektorens status. Hvilke punkter der vises, afhænger af det billedsignal, der projiceres, som vist på følgende skærbilleder.

Computerbillede/komponentvideo»

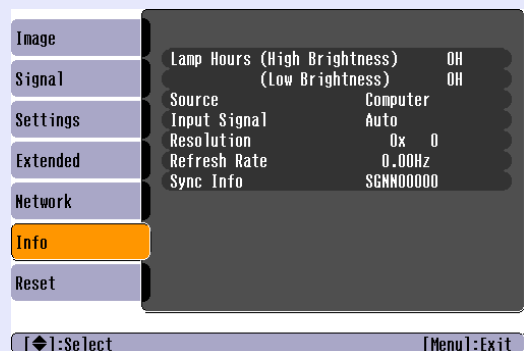

Kompositvideo»/S-video»

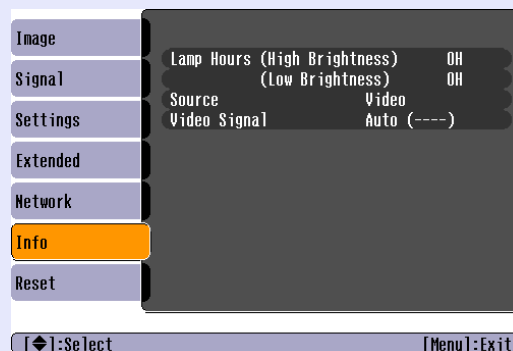

EasyMP



Undermenu	Funktion
Lamp Hours (Lampetid)	Du kan få vist lampens samlede driftstid*. Når lampens driftstid er ved at udløbe, vises tegnene med gult.
Source (Kilde)	Du kan få vist navnet på inputporten for det tilsluttede udstyr, der projicerer.
Input Signal (Inputsignal)	Du kan få vist indholdet af "Computer" som indstillet i menuen "Signal" i overensstemmelse med "Source" (Kilde).
Resolution (Opløsning)	Du kan få vist inputopløsningen.
Video Signal (Videosignal)	Du kan få vist indholdet af "Video Signal" som indstillet i menuen "Signal".
Refresh Rate (Opdateringshastighed)»»	Du kan få vist opdateringshastigheden.
Sync» Info (Synk.info)	Du kan få vist oplysninger om billedsignalet. Disse oplysninger kan være nødvendige i tilfælde af reparationer.

* Den samlede brugstid vises som "0H" (0 timer) de første 10 timer.

Menuen Reset (Nulstil)

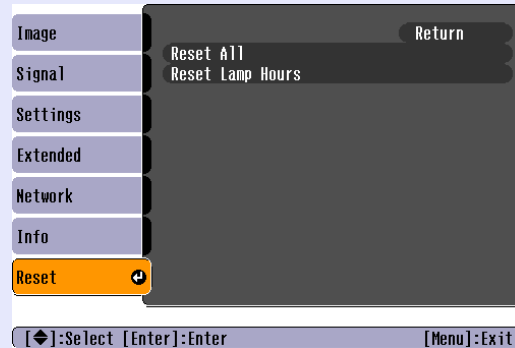

Undermenu	Funktion
Reset All (Nulstil alle)	Du kan nulstille alle punkter i alle menuer til deres standardindstillinger. Følgende punkter nulstilles ikke til standardindstillingen: "Computer Input" (Computerinput), "User's Logo" (Brugerlogo), "Multi-screen" (Flere skærme), alle punkter i menuerne "Network" (Netværk), "Lamp Hours" (Lampetid) og "Language" (Sprog).
Reset Lamp Hours (Nulstil lampetid)	Du kan slette den samlede brugstid for lampen og indstille den til "0H" (0 timer). Nulstil denne, når du udskifter lampen.



Fejlfinding

Dette kapitel beskriver, hvordan du identificerer problemer, og hvordan et problem kan udbedres.

Brug af hjælp.....	41
Problemløsning.....	42
• Tolkning af indikatorerne	42
☰ Strømindikator lyser rødt	43
☼ · ⚡ Indikator lyser eller blinker orange	44
• Når indikatorerne ikke hjælper.....	45
Problemer med billeder	46
Problemer ved projiceringsstart.....	49
Andre problemer.....	50

Hvis der opstår et problem med projektoren, anvender hjælpefunktionen skærmvisninger til at give dig vejledning i at løse problemet.

Procedure

1 Tryk på [Help]-knappen.

Hjælpekærmen vises.

Med fjernbetjeningen

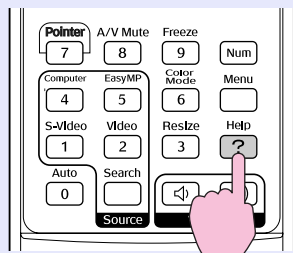

Med kontrolpanelet

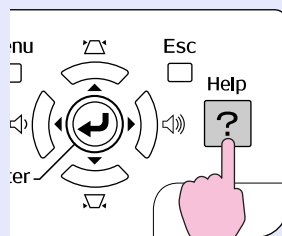

2 Vælg et menupunkt.

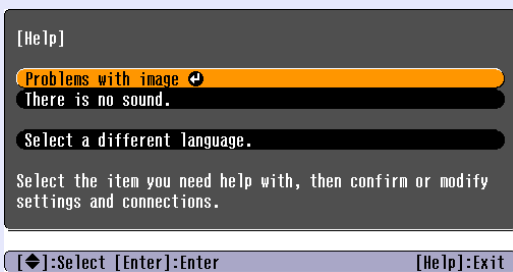

Med fjernbetjeningen

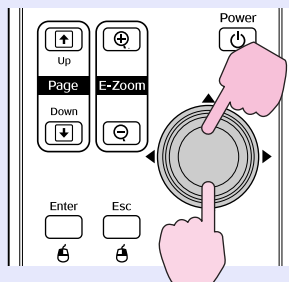

Med kontrolpanelet

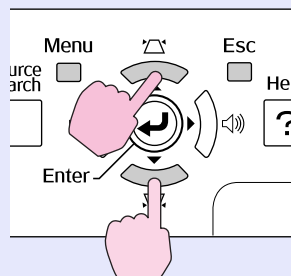

3 Bekræft valget.

Med fjernbetjeningen

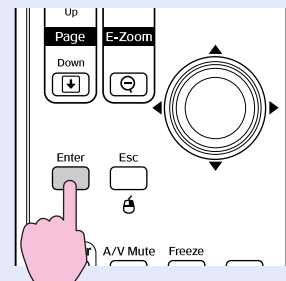

Med kontrolpanelet

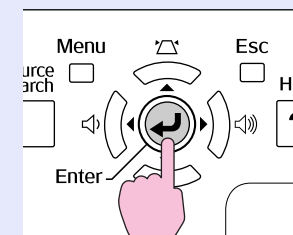

4 Følg fremgangsmåderne i procedure 2 og 3 for at gå frem i menuen til mere detaljerede punkter.

Tryk på [Help]-knappen for at lukke hjælpefunktionen.

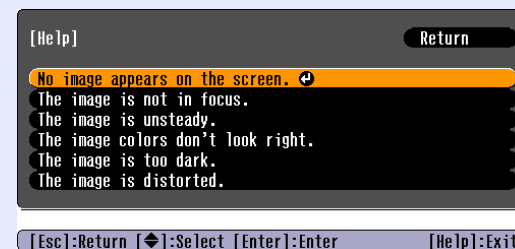



Hvis problemet ikke kan udbedres via hjælpefunktionen, kan du se "Problemløsning" (s.42).

Hvis der opstår problemer med projektoren, skal du først kontrollere projektorens indikatorer og se afsnittet "Tolkning af indikatorerne" nedenfor. Hvis det ikke fremgår klart af indikatorerne, hvad problemet kan skyldes, kan du se "Når indikatorerne ikke hjælper".  [s.45](#)

Tolkning af indikatorerne

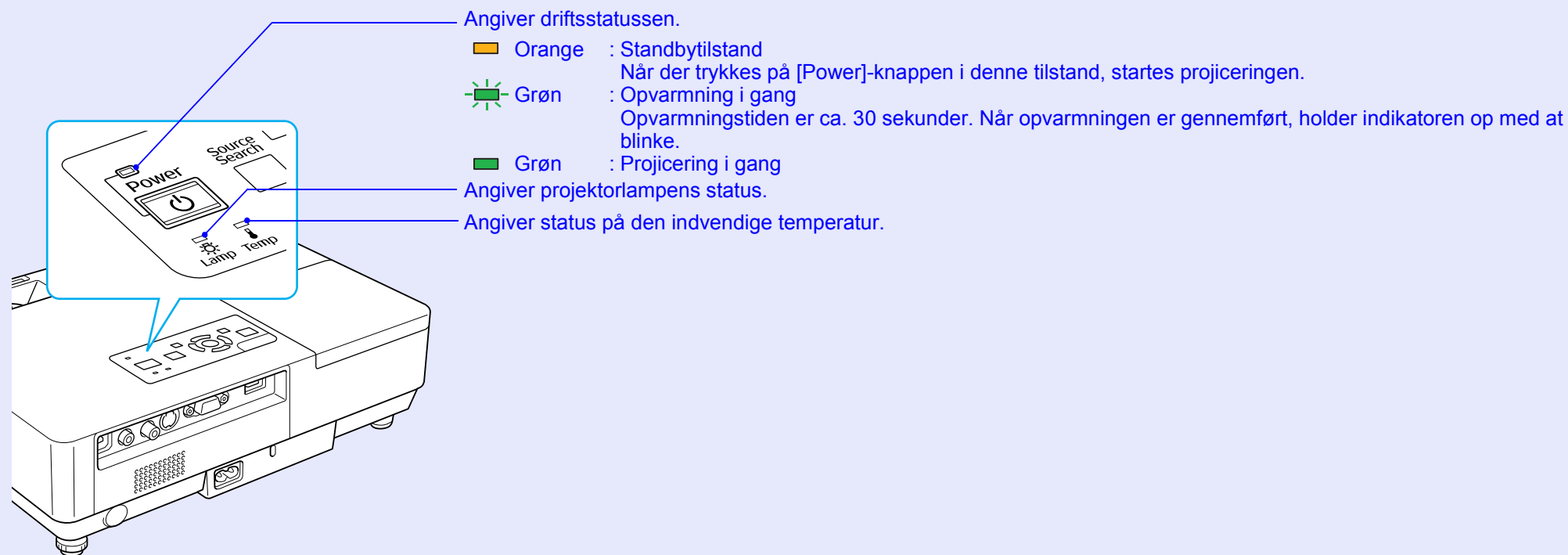
Projektoren har følgende tre indikatorer, som angiver projektorens driftsstatus.



Se følgende tabel for at få oplysninger om indikatorernes betydning, og om hvordan du udbedrer de problemer, de angiver. Hvis alle indikatorer er slukket, skal du kontrollere, at netledningen er tilsluttet korrekt, og at strømtilførslen er normal. Nogle gange bliver -indikatoren ved med at lyse et kort stykke tid, selvom netledningen tages ud. Dette er ikke en fejl.

■ **Strømindikator lyser rødt** **Unormalt**

: Tændt : Blinker: : Slukket

Status	Årsag	Udbedring eller status
<p>Rød Rød Rød</p>	Intern fejl	Undlad at bruge projektoren. Tag netledningen ud af stikkontakten, og kontakt din lokale forhandler eller den nærmeste adresse under <i>Verdensomspændende garanti</i> . Henvendelser
<p>Rød Rød</p>	Ventilatorfejl Sensorfejl	Undlad at bruge projektoren. Tag netledningen ud af stikkontakten, og kontakt din lokale forhandler eller den nærmeste adresse under <i>Verdensomspændende garanti</i> . Henvendelser
<p>Rød Rød</p>	Varmefejl (overophedning)	<p>Lampen slukkes automatisk, og projiceringen afbrydes. Vent ca. fem minutter. Efter ca. fem minutter skifter projektoren til standbytilstand. Kontrollér følgende to punkter.</p> <ul style="list-style-type: none"> • Kontrollér, at luftfilteret og ventilationsåbningen ikke er blokeret, og at projektoren ikke står op mod en væg. • Hvis luftfilteret er tilstoppet, skal det rengøres eller udskiftes. s.54, 59 <p>Hvis fejlen ikke udbedres, efter at du har kontrolleret ovenstående punkter, skal du undlade at bruge projektoren. Tag netledningen ud af stikkontakten, og kontakt din lokale forhandler eller den nærmeste adresse under <i>Verdensomspændende garanti</i>. Henvendelser</p> <p>Hvis projektoren bruges i en højde af 1.500 m eller mere, skal "High Altitude Mode" (Højdetilstand) indstilles til "On" (Aktiveret). s.36</p>
<p>Rød Rød</p>	Lampefejl Lampesvigt Lampedæksel åbent	<p>Kontrollér følgende to punkter.</p> <ul style="list-style-type: none"> • Tag lampen ud, og kontrollér, om den er revnet. s.56 • Rengør luftfilteret. s.54 <p>Hvis den ikke er revnet → Sæt lampen på igen, og tænd strømmen. Hvis fejlen ikke udbedres → Udskift lampen med en ny, og tænd strømmen. Hvis fejlen ikke udbedres → Undlad at bruge projektoren. Tag netledningen ud af stikkontakten, og kontakt din lokale forhandler eller den nærmeste adresse under <i>Verdensomspændende garanti</i>. Henvendelser</p> <p>Hvis den er revnet → Udskift den med en ny lampe, eller kontakt din lokale forhandler for at få yderligere rådgivning. Hvis du selv udskifter lampen, skal du passe på glasskår (projiceringen kan ikke fortsætte, før lampen er udskiftet).</p> <p>Kontrollér, at lampedækslet og lampen er korrekt installeret. s.56 Hvis lampedækslet eller lampen ikke er korrekt installeret, kan lampen ikke tænde.</p> <p>Hvis projektoren bruges i en højde af 1.500 m eller mere, skal "High Altitude Mode" (Højdetilstand) indstilles til "On" (Aktiveret). s.36</p>

■ ☀ · ⚠ **Indikator lyser eller blinker orange** **Advarsel**

■: Tændt ■: Blinker □: Slukket □: Varierer afhængig af projektorens status

Status	Årsag	Udbedring eller status
<p>Rød Orange</p> <p>■ □ ☀</p> <p>☰ ☀ ⚡</p>	<p>Varmeadvarsel</p>	<p>(Dette er ikke unormalt. Hvis temperaturen bliver for høj igen, afbrydes projiceringen imidlertid automatisk.)</p> <ul style="list-style-type: none"> • Kontrollér, at luftfilteret og ventilationsåbningen ikke er blokeret, og at projektoren ikke står op mod en væg. • Hvis luftfilteret er tilstoppet, skal det rengøres eller udskiftes. 🖱 s.54, 59
<p>Orange</p> <p>■ ☀ □</p> <p>☰ ☀ ⚡</p>	<p>Udskift lampe</p>	<p>Udskift den med en ny lampe. 🖱 s.56</p> <p>Hvis du fortsætter med at bruge lampen, efter at udskiftningsstidspunktet er nået, øges risikoen for, at lampen eksploderer. Udskift den med en ny lampe så hurtigt som muligt.</p>













- Hvis projektoren ikke fungerer korrekt, selvom indikatorerne tyder på det, skal du se "Når indikatorerne ikke hjælper" (🖱 [s.45](#)).
- Hvis en indikator angiver en status, som ikke er beskrevet i tabellerne, skal du kontakte din lokale forhandler eller den nærmeste adresse under Verdensomspændende garanti. 🖱 [Henvendelser](#)

Når indikatorerne ikke hjælper

Hvis et af følgende problemer opstår, og indikatorerne ikke angiver en løsning, kan du se på de anførte sider.



Problemer med billeder

- **Billeder vises ikke**  [s.46](#)
Projiceringen går ikke i gang, projiceringsområdet er helt sort, projiceringsområdet er helt blå osv.
- **Levende billeder vises ikke**  [s.46](#)
Levende billeder, som projiceres fra en computer, vises som sort, og der projiceres ingenting.
- **Projiceringen afbrydes automatisk**  [s.46](#)
- **Meddelelsen "Not supported." (Understøttes ikke) vises**  [s.47](#)
- **Meddelelsen "No Signal." (Intet signal) vises**  [s.47](#)
- **Billeder er uklare eller uskarpe**  [s.47](#)
- **Der er interferens eller forvrængning i billederne**  [s.48](#)
Problemer som interferens, forvrængning eller mønstre i sort-hvid tern opstår.
- **Billedet er afskåret (for stort) eller for lille, eller formatet er uegnet**  [s.48](#)
Kun et udsnit af billedet vises, eller højde/bredde-forholdet i billedet er forkert osv.
- **Billedfarver er forkerte**  [s.49](#)
Hele billedet har et lilla eller grønt skær, billeder er i sort-hvid, farverne ser matte ud osv.
(Computerskærme og LCD-skærme har forskellig farvegengivelsesydelse, så de farver, der projiceres, svarer ikke nødvendigvis til de farver, der vises på skærmen, men det er ikke tegn på fejl.)
- **Billeder virker mørke**  [s.49](#)

Problemer ved projiceringsstart

- **Strømmen tændes ikke**  [s.49](#)



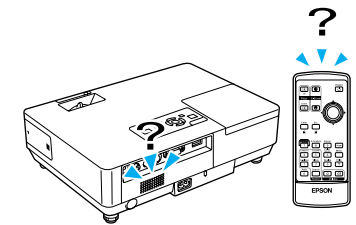

Andre problemer

- **Der er ingen lyd, eller lyden er svag**  [s.50](#)
- **Fjernbetjeningen virker ikke**  [s.50](#)
- **Der modtages ingen mail, selvom en unormal tilstand opstår i projektoren**  [s.51](#)



■ Problemer med billeder

■ Billeder vises ikke

Kontrollér	Udbedring
Har du trykket på [Power]-knappen?	Tryk på [Power]-knappen for at tænde strømmen.
Er indikatorerne slukket?	Netledningen er ikke tilsluttet korrekt, eller strømmen tilføres ikke normalt. Tilslut projektorens netledning korrekt.  Introduktion Kontrollér, at stikkontakten eller strømkilden fungerer korrekt.
Er A/V til/fra-funktionen aktiveret?	Tryk på [A/V Mute]-knappen på fjernbetjeningen for at deaktivere A/V til/fra-funktionen.  s.16
Er A/V til/fra-lågen lukket?	Åbn A/V til/fra-lågen.
Er indstillingerne i konfigurationsmenuen korrekte?	Nulstil alle indstillingerne.  "Reset" (Nulstil) - "Reset All" (Nulstil alle) s.39
Er det projicerede billede helt sort? Kun ved projicering af computerbilleder	Nogle inputbilleder, f.eks. pauseskærme, er helt sorte.
Er indstillingen for billedsignalformatet korrekt? Kun ved projicering af billeder fra en videokilde	Redigér indstillingen, så den passer til signalet fra det tilsluttede udstyr.  "Signal" - "Video Signal" (Videosignal) s.33

■ Levende billeder vises ikke

Kontrollér	Udbedring
Sendes computerens billedsignal til LCD-skærmen og skærmen? Kun ved projicering af billeder fra en laptopcomputer eller en computer med indbygget LCD-skærm	Redigér billedsignalet til eksternt output.  Se i dokumentationen til computeren.

■ Projiceringen afbrydes automatisk

Kontrollér	Udbedring
Er "Sleep Mode" (Dvaletilstand) indstillet til "On" (Aktiveret)?	Tryk på [Power]-knappen for at tænde strømmen. Hvis du ikke vil bruge "Sleep Mode" (Dvaletilstand), skal du ændre indstillingen til "Off" (Deaktiveret).  "Extended" (Udvidet) - "Operation" (Betjening) - "Sleep Mode" (Dvaletilstand) s.36

■ Meddelelsen "Not supported." (Understøttes ikke) vises

Kontrollér	Udbedring
Er indstillingen for billedsignalformatet korrekt? Kun ved projicering af billeder fra en videokilde	Redigér indstillingen, så den passer til signalet fra det tilsluttede udstyr. ☞ "Signal" - "Video Signal" (Videosignal) s.33
Er billedsignalopløsningen og opdateringshastigheden i overensstemmelse med tilstanden? Kun ved projicering af computerbilleder	Se i computerens dokumentation for at finde ud af, hvordan du ændrer billedsignalopløsningen og opdateringshastigheden fra computeren. ☞ "Oversigt over understøttede skærmvisninger" s.70

■ Meddelelsen "No Signal." (Intet signal) vises

Kontrollér	Udbedring
Er ledningerne tilsluttet korrekt?	Kontrollér, at alle ledninger, der er nødvendige til projicering, er korrekt forbundet. ☞ <i>Introduktion</i>
Er den korrekte inputport valgt?	Skift billede ved at trykke på [Source Search]-knappen på fjernbetjeningen eller kontrolpanelet. ☞ s.13
Er strømmen til computeren eller videokilden tændt?	Tænd strømmen til udstyret.
Sendes der billedsignaler til projektoren? Kun ved projicering af billeder fra en laptopcomputer eller en computer med indbygget LCD-skærm	Hvis billedsignalerne kun sendes til computerens LCD-skærm eller til en ekstern skærm, skal du ændre outputtet til en ekstern destination samt computerens egen skærm. På nogle computermodeller vises billedsignalerne ikke længere på LCD-skærmen eller en ekstern skærm, hvis de sendes eksternt. ☞ Computerens dokumentation under overskrifter som "Eksternt output" eller "Tilslutning af en ekstern skærm". Hvis tilslutningen etableres, mens projektoren eller computeren allerede er tændt, er der risiko for, at den [Fn]-tast, som ændrer computerens billedsignal til eksternt output, ikke virker. Sluk strømmen til computeren og projektoren, og tænd den igen.

■ Billeder er uklare eller uskarpe

Kontrollér	Udbedring
Er fokuseringen indstillet korrekt?	Drej på fokuseringsringen for at indstille fokuseringen.
Står projektoren på den korrekte afstand?	Den anbefalede projiceringsafstand er 99 til 1.211 cm. Placér den inden for dette område. ☞ s.62
Er trapezjusteringsværdien for stor?	Sænk projiceringsvinklen for at reducere mængden af trapezkorrektion.
Er der kondensvand på objektivet?	Hvis projektoren pludselig flyttes fra kolde til varme omgivelser, eller hvis der opstår en pludselig temperaturændring i omgivelserne, kan der dannes kondensvand på objektivets overflade, så billederne ser uklare ud. Klargør projektoren i lokalet ca. en time før brugen. Hvis der dannes kondensvand på objektivet, skal du slukke projektoren og vente på, at kondensvandet forsvinder.









■ Der er interferens eller forvrængning i billederne

Kontrollér	Udbedring
Er indstillingen for billedsignalformatet korrekt? Kun ved projicering af billeder fra en videokilde	Redigér indstillingen, så den passer til signalet fra det tilsluttede udstyr. 🖱️ "Signal" - "Video Signal" (Videosignal) s.33
Er ledningerne tilsluttet korrekt?	Kontrollér, at alle ledninger, der er nødvendige til projicering, er korrekt forbundet. 🖱️ <i>Introduktion</i>
Anvendes der en forlængerledning?	Hvis der anvendes et forlængerledning, kan elektrisk interferens påvirke signalerne. Brug de ledninger, der følger med projektoren, for at kontrollere, om de ledninger, du bruger, kan være årsag til problemet.
Er der valgt korrekt opløsning? Kun ved projicering af computerbilleder	Indstil computeren, så de signaler, der sendes, er kompatible med denne projektor. 🖱️ "Oversigt over understøttede skærmvisninger" s.70 🖱️ Computerdokumentation
Er indstillingerne " <u>Sync.</u> ▶" (Synk.) og " <u>Tracking</u> ▶" justeret korrekt? Kun ved projicering af computerbilleder	Tryk på [Auto]-knappen på fjernbetjeningen eller [Enter]-knappen på kontrolpanelet for at udføre automatisk justering. Hvis billederne ikke justeres korrekt efter brugen af automatisk justering, kan du foretage justeringer med "Sync." og "Tracking" i konfigurationsmenuen. 🖱️ "Signal" - "Tracking", "Sync." (Synk.) s.33





■ Billedet er afskåret (for stort) eller for lille, eller formatet er uegnet

Kontrollér	Udbedring
Projicerer der et bredskærmsbillede fra en computer? Kun ved projicering af computerbilleder	Tryk på [Resize]-knappen på fjernbetjeningen for at ændre formatforholdet i rækkefølgen "Normal", "4:3" og "16:9". Redigér formatforholdet i overensstemmelse med opløsningen.
Forstørres billedet stadig med E-Zoom-funktionen?	Tryk på [Esc]-knappen på fjernbetjeningen for at annullere E-Zoom-funktionen. 🖱️ s.19
Er "Position" indstillet korrekt?	Tryk på [Auto]-knappen på fjernbetjeningen eller [Enter]-knappen på kontrolpanelet for at udføre automatisk justering af det computerbillede, der projiceres. Hvis billederne ikke er indstillet korrekt efter automatisk justering, kan du bruge punkterne under "Position" i konfigurationsmenuen. Med undtagelse af computerbilledesignaler kan du justere andre signaler, mens du projicerer, ved at indstille punkterne under "Position" i konfigurationsmenuen. 🖱️ "Signal" - "Position" s.33
Er computeren indstillet til to skærme? Kun ved projicering af computerbilleder	Hvis der er angivet to skærme under "Display Properties" (Visningsegenskaber) i computerens kontrolpanel, projiceres kun ca. halvdelen af billedet på computerskærmen. Hvis du vil have vist hele billedet på computerskærmen, skal du deaktivere indstillingen for to skærme. 🖱️ Dokumentation til computerens skærmdriver
Er der valgt korrekt opløsning? Kun ved projicering af computerbilleder	Indstil computeren, så de signaler, der sendes, er kompatible med denne projektor. 🖱️ "Oversigt over understøttede skærmvisninger" s.70 🖱️ Computerdokumentation

■ **Billedfarver er forkerte**

Kontrollér	Udbedring
Er indstillingerne for inputsignalet i overensstemmelse med signalerne fra det tilsluttede udstyr?	Redigér følgende indstillinger i overensstemmelse med signalet fra det tilsluttede udstyr. Når der projiceres billeder fra udstyr, som er tilsluttet Computer (Component Video)  "Signal" - "Computer Input" (Computerinput) s.33 Når der projiceres billeder fra udstyr, som er tilsluttet Video eller S-Video  "Signal" - "Video Signal System" (Videosignalsystem) s.33
Er billedlysstyrken indstillet korrekt?	Indstil "Brightness" (Lysstyrke) i konfigurationsmenuen.  "Image" (Billede) - "Brightness" (Lysstyrke) s.32
Er ledningerne tilsluttet korrekt?	Kontrollér, at alle ledninger, der er nødvendige til projicering, er korrekt forbundet.  <i>Introduktion</i>
Er indstillingen for <u>kontrast</u>  korrekt?	Indstil "Contrast" (Kontrast) i konfigurationsmenuen.  "Image" (Billede) - "Contrast" s.32
Er farven indstillet korrekt?	Indstil "Color Adjustment" (Farvejustering) i konfigurationsmenuen.  "Image" (Billede) - "Color Adjustment" s.32
Er farvemætningen og farvetonen indstillet korrekt?	Indstil "Color Saturation" (Farvemætning) og "Tint" (Farvetone) i konfigurationsmenuen.  "Image" (Billede) - "Color Saturation", "Tint" s.32
Kun ved projicering af billeder fra en videokilde	



■ **Billeder virker mørke**

Kontrollér	Udbedring
Er billedlysstyrken og luminansen indstillet korrekt?	Indstil "Brightness" (Lysstyrke) og "Brightness Control" (Lysstyrkekontrol) i konfigurationsmenuen.  "Image" (Billede) - "Brightness" (Lysstyrke) s.32  "Settings" (Indstillinger) - "Brightness Control" (Lysstyrkekontrol) s.34
Er indstillingen for <u>kontrast</u>  korrekt?	Indstil "Contrast" (Kontrast) i konfigurationsmenuen.  "Image" (Billede) - "Contrast" (Kontrast) s.32
Trænger lampen til at blive udskiftet?	Når lampen er tæt på at skulle udskiftes, bliver billederne mørkere, og farvekvaliteten bliver dårligere. Hvis det er tilfældet, skal du udskifte lampen med en ny.  s.56

■ **Problemer ved projiceringsstart**



■ **Strømmen tændes ikke**

Kontrollér	Udbedring
Har du trykket på [Power]-knappen?	Tryk på [Power]-knappen for at tænde strømmen.
Er indikatorerne slukket?	Netledningen er ikke tilsluttet korrekt, eller strømmen tilføres ikke normalt. Tilslut projektorens netledning korrekt.  <i>Introduktion</i> Kontrollér, at stikkontakten eller strømkilden fungerer korrekt.



Kontrollér	Udbedring
Tændes og slukkes indikatorerne, når netledningen berøres?	Der er sandsynligvis en dårlig forbindelse i netledningen, eller netledningen er defekt. Tag netledningen ud, og sæt den i igen. Hvis dette ikke udbedrer problemet, skal du undlade at bruge projektoren. Tag netledningen ud af stikkontakten, og kontakt din lokale forhandler eller den nærmeste adresse under <i>Verdensomspændende garanti</i> .  Henvendelser
Er betjeningslåsen indstillet til "Full Lock" (Fuld lås)?	Hold [Enter]-knappen nede på kontrolpanelet i ca. syv sekunder. Der vises en meddelelse, og kontrolpanelknapperne låses op.  s.29

■ Andre problemer

■ Der er ingen lyd, eller lyden er svag

Kontrollér	Udbedring
Er lydkilden tilsluttet korrekt?	Kontrollér, at ledningen er tilsluttet audiporten.
Er outputtet indstillet til "External" (Eksternt)? Kun EMP-1715/1705	Hvis du bruger EMP-1715/1705, og "EasyMP Audio Out" (EasyMP-audiooutput) er indstillet i "External" (Eksternt) i konfigurationsmenuen, sendes der ingen lyd fra projektorens indbyggede højttaler. Redigér indstillingen til "Internal" (Internt).  "Settings" (Indstillinger) - "EasyMP Audio Out" (EasyMP-audiooutput) s.34
Er lydstyrken indstillet til minimum?	Indstil lydstyrken, så lyden kan høres.  Introduktion
Er A/V til/fra-funktionen aktiveret?	Tryk på [A/V Mute]-knappen på fjernbetjeningen for at deaktivere A/V til/fra-funktionen.  s.16
Er lydkablet "uden modstand"?	Når du bruger et lydkabel, der er almindeligt tilgængeligt i handlen, skal du kontrollere, at det er "uden modstand".

■ Fjernbetjeningen virker ikke

Kontrollér	Udbedring
Rettes det lysemitterende område på fjernbetjeningen mod fjernsensoren på projektoren, når den betjenes?	Ret fjernbetjeningen mod fjernsensoren. Betjeningsvinklen for fjernbetjeningen er ca. 30° vandret og ca. 15° lodret.  Introduktion
Er fjernbetjeningen for langt væk for projektoren?	Betjeningsrækkevidden for fjernbetjeningen er ca. 6 m.
Skinner sollys eller lysstofrør direkte på fjernsensoren?	Placér projektoren et sted, hvor der ikke skinner stærkt lys på fjernsensoren.
Er batterierne løbet tør, eller er de sat rigtigt i?	Kontrollér, at batterierne er sat rigtigt i, eller udskift dem om nødvendigt med nye.  s.55
Blev en knap på fjernbetjeningen holdt nede i over 30 sekunder?	Hvis en af knapperne på fjernbetjeningen holdes nede i over 30 sekunder, holder fjernbetjeningen op med at sende signaler (fjernbetjeningens dvaletilstand). Denne funktion forhindrer, at batterierne løber tør, hvis knapperne på fjernbetjeningen utilsigtet holdes nede, f.eks. hvis den ligger i en taske, eller hvis der stilles noget oven på den. Når knappen slippes, genoptages normal fjernbetjeningsfunktion.

■ Der modtages ingen mail, selvom en unormal tilstand opstår i projektoren (kun EMP-1715/1705)

Kontrollér	Udbedring
Er "Standby Mode" (Standbytilstand) indstillet til "Network On" (Netværk aktiveret)?	Hvis du vil bruge funktionen til mailunderretning, når projektoren er i standby, skal du vælge "Network On" i "Standby Mode" i konfigurationsmenuen. ➡ "Extended" (Udvidet) - "Standby Mode" (Standbytilstand) s.36
Opstod der en unormal tilstand, hvorefter projektoren pludselig blev afbrudt?	Når projektoren afbrydes pludseligt, kan der ikke sendes mail. Hvis den unormale tilstand vedvarer, skal du kontakte din lokale forhandler eller den nærmeste adresse under <i>Verdensomspændende garanti</i> . ➡ Henvendelser
Tilføres der strøm til projektoren?	Kontrollér, at stikkontakten eller strømkilden fungerer korrekt.



Bilag

Dette kapitel indeholder oplysninger om vedligeholdelsesprocedurer, der sikrer en optimal ydelse fra projektoren i lang tid fremover.

Monteringsmetoder	53	Ekstra tilbehør og forbrugsdele.....	64
Rengøring	54	Ekstra tilbehør.....	64
• Rengøring af projektorens overflade	54	Forbrugsdele	64
• Rengøring af objektivet	54	Ordliste.....	65
• Rengøring af luftfilteret og luftindtaget.....	54	Oversigt over ESC/VP21-kommandoer	67
Udskiftning af forbrugsdele	55	• Kommandooversigt	67
• Udskiftning af batterierne i fjernbetjeningen	55	• Kabellayout	67
• Udskiftning af lampen	56	USB-tilslutning	67
Tidspunkt for lampeudskiftning	56	• Opsætning af USB-tilslutning.....	68
Sådan udskiftes lampen	56	PJLink (kun EMP-1715/1705).....	69
Nulstilling af lampens driftstid.....	58	Oversigt over understøttede skærmvisninger	70
• Udskiftning af luftfilteret.....	59	Computerbillede.....	70
Tidspunkt for luftfilterudskiftning.....	59	Komponentvideo.....	70
Sådan udskiftes luftfilteret.....	59	Kompositvideo/S-video	70
Lagring af brugerlogo	60	Specifikationer	71
Skærmstørrelse og -afstand	62	Udseende	74
Tilslutning af eksternt udstyr	63	Indeks	75
• Tilslutning af eksterne højttalere.....	63		

Projektoren understøtter følgende fire projiceringsmetoder.

Advarsel

- *Der kræves en særlig monteringsmetode, når projektoren hænges fra et loft (loftsophæng). Hvis den ikke monteres korrekt, kan den falde ned og forårsage skader, herunder personskader.*
- *Hvis du bruger klæbemidler på loftsophænget for at forhindre skruerne i at løsne sig, eller hvis du bruger f.eks. smøremidler eller olier på projektoren, er der risiko for, at projektorkabinettet revner, så projektoren falder ned fra loftsophænget. Dette kan forårsage alvorlig personskade på personer under loftsophænget og kan beskadige projektoren. Ved montering eller justering af loftsophænget må der ikke anvendes klæbemidler for at forhindre skruerne i at løsne sig, og der må ikke anvendes olier eller smøremidler o.l.*
- *Placér ikke projektoren på siden under brug. Dette kan medføre funktionsforstyrrelser.*

- *Projicer billeder fra forsiden af skærmen. (Frontprojicering)*

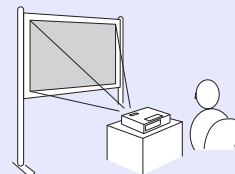

- *Hæng projektoren fra loftet, og projicér billeder fra forsiden af skærmen. (Front/loft-projicering)*

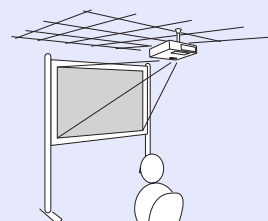

- *Projicer billeder fra bagsiden af en gennemsigtig skærm. (Bagprojicering)*

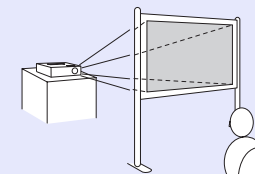

- *Hæng projektoren fra loftet, og projicér billeder fra bagsiden af en gennemsigtig skærm. (Bag/loft-projicering)*

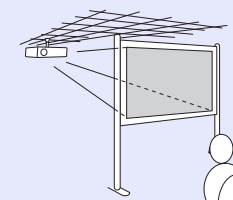

- *Der skal bruges et valgfrit loftsophæng, når projektoren skal hænge fra et loft. ➡ s.64*
- *Du kan ændre indstillingen som følger ved at holde [A/V Mute]-knappen nede på fjernbetjeningen i fem sekunder. "Front" ↔ "Front/Ceiling" (Front/loft) "Rear" (Bag) ↔ "Rear/Ceiling" (Bag/loft) ➡ s.35*
- *Når du vælger "Front/Ceiling" eller "Rear/Ceiling", kan du ikke tage netledningen ud med det samme, fordi projektoren nedkøles, når strømmen slukkes. ➡ s.35*

Du skal rengøre projektoren, hvis den bliver snavset, eller hvis kvaliteten af de projicerede billeder bliver forringet.

Rengøring af projektorens overflade

Rengør projektorens overflade ved at tørre den forsigtigt med en blød klud. Hvis projektoren er meget snavset, kan du fugte kluden med vand indeholdende en smule neutralt rengøringsmiddel og derefter vride kluden godt op, før du bruger den til at tørre projektorens overflade.

Advarsel

Brug ikke flygtige substanser som voks, alkohol eller fortynder til at rengøre projektorens overflade. Der er risiko for, at kabinettets kvalitet ændres, eller at det bliver misfarvet.

Rengøring af objektivet

Køb en almindeligt tilgængelig klud til rengøring af glas til forsigtigt at tørre objektivet.

Advarsel

Objektivet må ikke gnides med ru materialer, og det må ikke udsættes for stød, da det nemt kan beskadiges.

Rengøring af luftfilteret og luftindtaget

Rengør luftfilteret og luftindtaget, når følgende meddelelse vises.
"The projector is overheating. Make sure nothing is blocking the air vent, and clean or replace the air filter." (Projektoren overophedes. Kontrollér, at luftindtaget ikke er blokeret, og rengør eller udskift luftfilteret.)

☛ "Sådan udskiftes luftfilteret" [s.59](#)

Advarsel

Hvis der samler sig støv i luftfilteret, kan det få temperaturen i projektoren til at stige, og dette kan medføre problemer med driften og forkorte de optiske deles driftstid. Rengør luftfilteret, så snart denne meddelelse vises.

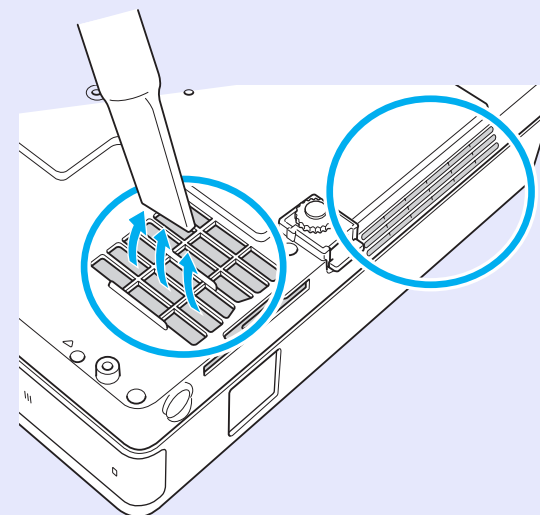

- *Hvis der ofte vises en meddelelse, selv efter rengøring, skal luftfilteret udskiftes. Udskift det med et nyt luftfilter.*
☛ [s.59](#)
- *Det anbefales, at du rengør disse dele mindst en gang hver tredje måned. Rengør dem oftere, hvis projektoren anvendes i meget støvede omgivelser.*

Dette afsnit beskriver, hvordan batterierne i fjernbetjeningen, lampen og luftfilteret udskiftes.

Udskiftning af batterierne i fjernbetjeningen

Hvis der opstår forsinkelser i fjernbetjeningens reaktionstid, eller hvis den ikke virker efter at have været brugt et stykke tid, betyder det sandsynligvis, at batterierne er ved at løbe tør. Hvis det sker, skal de udskiftes med nye batterier. Sørg for at have to AAA-alkalibatterier liggende i reserve, til når det bliver aktuelt.

Advarsel

Sørg for at læse *Sikkerhedsinstruktioner/Verdensomspændende garanti for håndtering af batterierne.*  [Sikkerhedsinstruktioner](#)

Procedure

1 Fjern batteridækslet.

Skub til hagen på batterirumsdækslet, og løft dækslet.

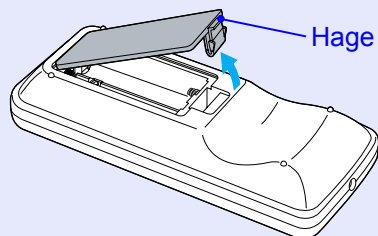

2

Udskift de gamle batterier med nye.

Advarsel

Kontrollér placeringen af (+) og (-) symbolerne inden i batterirummet for at sikre, at batterier sættes rigtigt i.

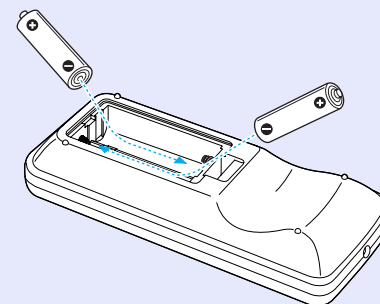

3

Sæt batteridækslet på igen.

Tryk på batterirumsdækslet, indtil det klikker på plads.

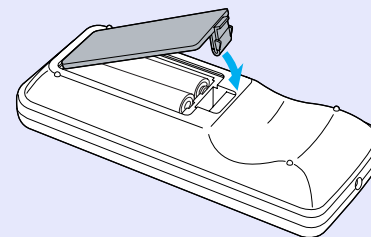

Udskiftning af lampen

Tidspunkt for lampeudskiftning

Lampen skal udskiftes, når:

- Meddelelsen "Replace the lamp." (Udskift lampen) vises, når du begynder at projicere.

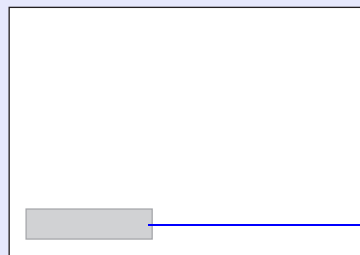

Der vises en meddelelse.

- Lampeindikatoren blinker orange.

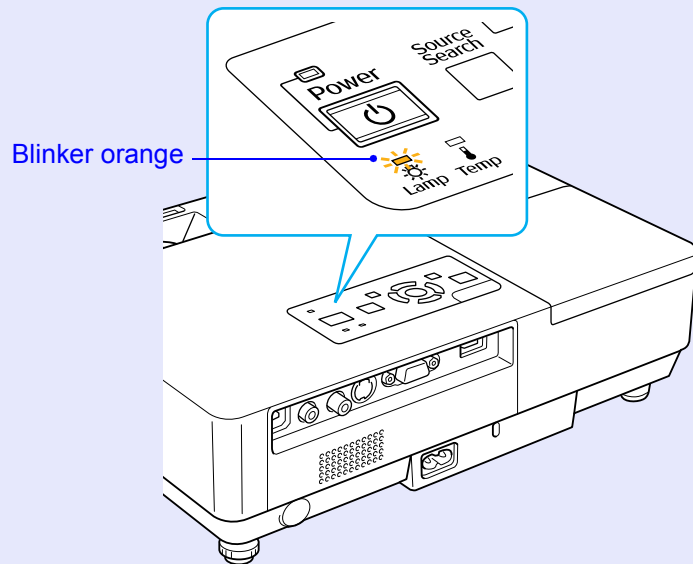

Blinker orange

- Det projicerede billede bliver mørkere eller forringes.

Advarsel

- *Meddelelsen om lampeudskiftning er indstillet til at blive vist efter følgende tidsrum med henblik på at opretholde den oprindelige lysstyrke og kvalitet i de projicerede billeder. "Brightness Control (Lysstyrkekontrol)" s.34*
 - Ved kontinuerlig brug med høj lysstyrke: Ca. 1.900 timer
 - Ved kontinuerlig brug med lav lysstyrke: Ca. 2.900 timer
- *Hvis du fortsætter med at bruge lampen, efter at udskiftningstidspunktet er nået, øges risikoen for, at lampen eksploderer. Når meddelelsen om lampeudskiftning vises, skal du udskifte lampen med en ny så hurtigt som muligt, også selvom lampen stadig virker.*
- *Afhængig af lampens egenskaber og den måde, den anvendes på, kan lampen blive mørkere eller holde op med at virke, før meddelelsen om lampeudskiftning vises. Du skal altid have en reservelampe liggende i tilfælde af, at du får brug for en.*

Sådan udskiftes lampen

Advarsel

- *Når du udskifter lampen, fordi den er holdt op med at lyse, kan lampen være sprunget. Hvis du udskifter lampen i en projektor, der er monteret på loftet, skal du altid gå ud fra, at lampen er sprunget, og derfor stå ved siden af lampedækslet i stedet for under det. Tag forsigtigt lampedækslet af. Der kan falde glasskår ud, når lampedækslet åbnes. Hvis du får glasskår i øjnene eller munden, skal du straks søge læge.*
- *Vent, til lampen er kølet tilstrækkeligt ned, før du fjerner lampedækslet. Hvis lampen stadig er varm, er der risiko for forbrændinger eller andre personskader. Der går ca. en time, efter at strømmen er slukket, før lampen er kølet tilstrækkeligt ned.*

Procedure

1 Når projektoren er slukket, og bekræftelsessummeren bipper to gange, skal du tage netledningen ud.

2 Vent, til lampen er kølet ned, og fjern derefter lampedækslet.

Løsn fastspændingsskruen på lampedækslet med den skruetrækker, der følger med den nye lampe eller en stjerneskrue-trækker. Skub derefter lampedækslet lige frem, og løft det for at fjerne det.

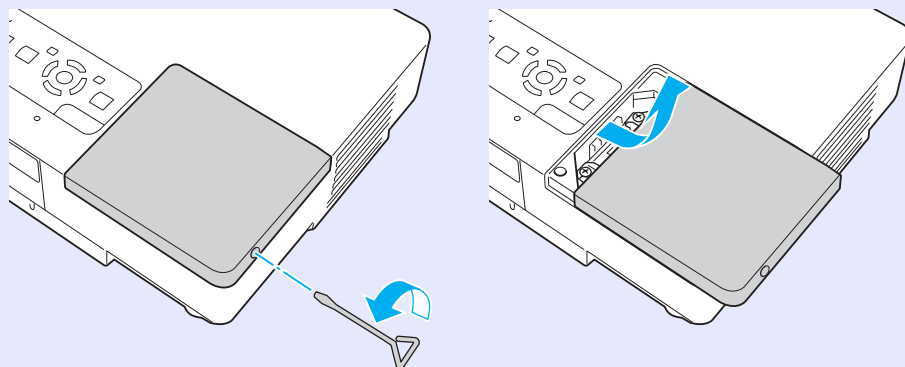

3 Løsn de to fastspændingsskruer på lampen.

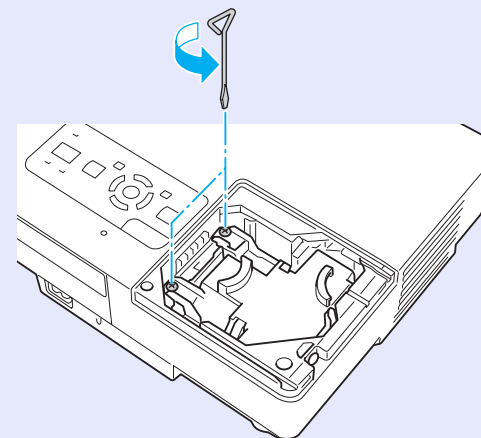

4 Tag den gamle lampe ud.

Hvis den er sprunget, skal du udskifte den med en ny lampe eller kontakte din lokale forhandler for at få yderligere rådgivning. Hvis du selv udskifter lampen, skal du sørge for at undgå glasskår.

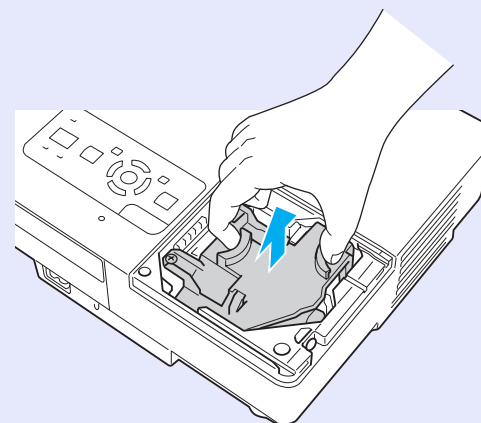

5 Installér den nye lampe.

Sæt den nye lampe i langs skinnen i den rigtige retning, så den sættes på plads, og skub ned på området med teksten "PUSH". Stram de to skruer, når lampen er sat helt i.

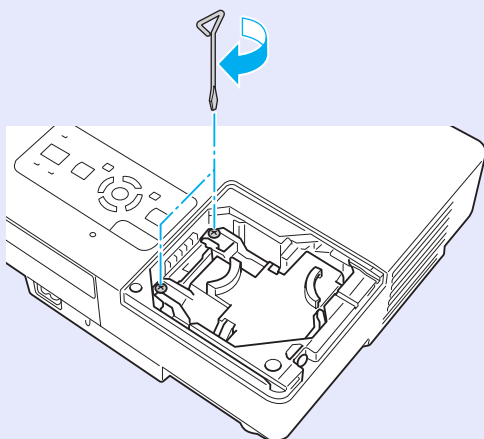
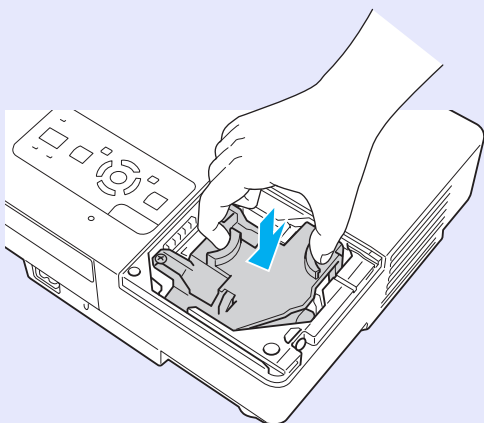

6 Sæt lampedækslet på igen.

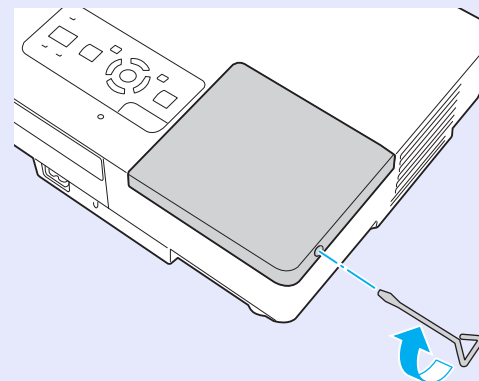

Advarsel

- Sørg for at installere lampen sikkert. Af sikkerhedshensyn slukkes lampen automatisk, hvis lampedækslet fjernes. Hvis lampen eller lampedækslet ikke er korrekt installeret, kan lampen ikke tænde.
- Dette produkt omfatter en lampekomponeent, som indeholder kviksølv (Hg). Bortskaffelse eller genanvendelse bør ske i overensstemmelse med lokale bestemmelser. Må ikke kasseres med normalt affald.

■ Nulstilling af lampens driftstid

Projektoren registrerer, hvor længe lampen er tændt, og en meddelelse og en indikatorer fortæller dig, hvornår lampen skal udskiftes. Når du har udskiftet lampen, skal du sørge for at nulstille lampetiden i konfigurationsmenuen.  s.39



Lampens driftstid skal kun nulstilles, når lampen er blevet udskiftet, da tidspunktet for lampeudskiftning ellers ikke angives korrekt.

Udskiftning af luftfilteret

■ Tidspunkt for luftfilterudskiftning

Luftfilteret skal udskiftes, når:

- Luftfilteret er revet i stykker.
- Når meddelelsen "The projector is overheating. Make sure nothing is blocking the air vent, and clean or replace the air filter." (Projektoren overophedes. Kontrollér, at luftindtaget ikke er blokeret, og rengør eller udskift luftfilteret.) vises, også selvom luftfilteret er blevet rengjort.

■ Sådan udskiftes luftfilteret

Luftfilteret kan udskiftes, selvom projektoren hænger fra et loft.

Procedure

1 Når projektoren er slukket, og bekræftelsessummeren bipper to gange, skal du tage netledningen ud.

2 Fjern luftfilteret.
Sæt fingeren i fordybningen på luftfilteret, og skub det frem for at tage det ud.

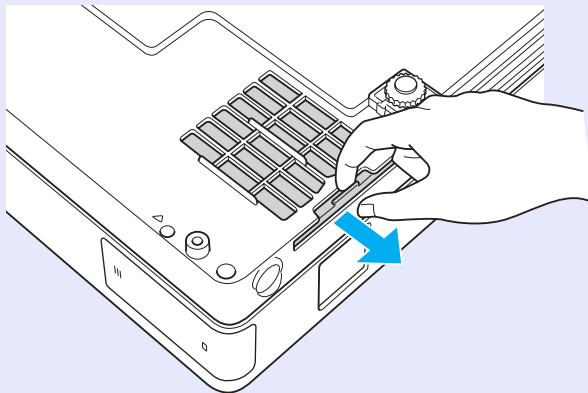

3 Installér det nye luftfilter.

Skub luftfilteret ind fra ydersiden, og skub, indtil det klikker på plads.

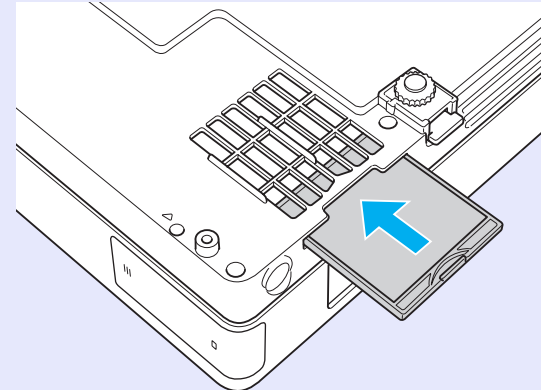

Bortskaf brugte luftfiltre korrekt i overensstemmelse med lokale bestemmelser.

*Materiale i rammedelen: Polykarbonat, ABS-harpiks
Materiale i filterdelen: Polyurethanskum*

Du kan gemme det billede, der vises som brugerlogo.



Når et brugerlogo gemmes, slettes det tidligere brugerlogo.

Procedure

- 1 Projicér det billede, du vil bruge som brugerlogo, og tryk derefter på [Menu]-knappen.

Med fjernbetjeningen

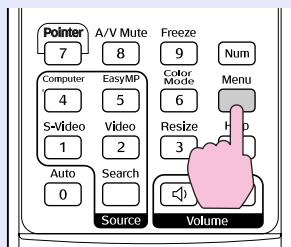

Med kontrolpanelet

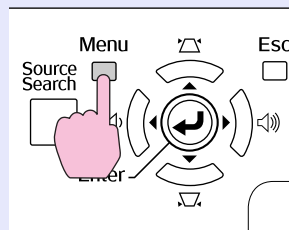

2

- 2 Vælg "Extended" (Udvidet) - "User's Logo" (Brugerlogo) i konfigurationsmenuen. "Brug af menuen Configuration (Konfiguration)" [s.31](#)

Se, hvilke knapper du kan bruge, og hvilke funktioner de udfører, i vejledningen under menuen.

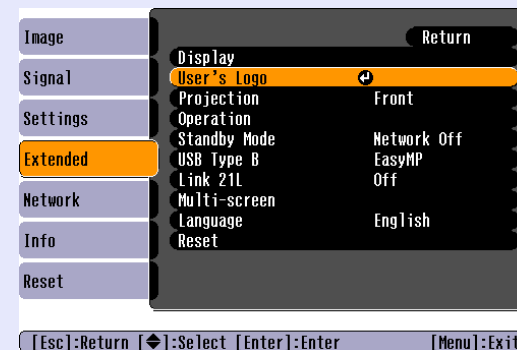

- Hvis "User's Logo Protect" (Beskyttelse af brugerlogo) under "Password Protect" (Beskyttelse med adgangskode) er indstillet til "On" (Aktiveret), vises en meddelelse om, at brugerlogoet ikke kan ændres. Du kan foretage ændringer, når du har indstillet "User's Logo Protect" til "Off" (Deaktiveret). [s.27](#)
- Hvis "User's Logo" (Brugerlogo) vælges, mens trapezjusterings-, E-Zoom-, tilpasnings- eller progressivfunktionen udføres, annulleres den igangværende funktion.

3

- 3 Når "Choose this image as the User's Logo?" (Vælg dette billede som brugerlogo?) vises, skal du vælge "Yes" (Ja).



Når du trykker på [Enter]-knappen på fjernbetjeningen eller kontrolpanelet, ændres skærmstørrelsen muligvis i forhold til signalet, idet den ændres til opløsningen i billedsignalet.

- 4** Billedet registreres, og en markeringsramme vises. Flyt rammen, så den del af billedet, der skal bruges som brugerlogo, markeres.



Med fjernbetjeningen

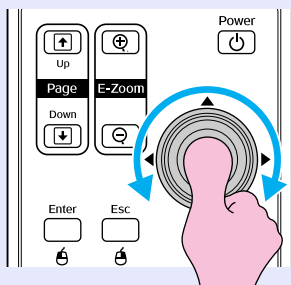

Med kontrolpanelet

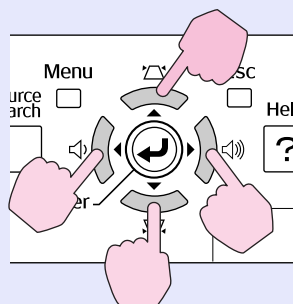

- 5** Når "Select this image?" (Vælg dette billede?) vises, skal du vælge "Yes" (Ja).
- 6** Vælg zoomfaktoren på skærmen til zoomindstilling.

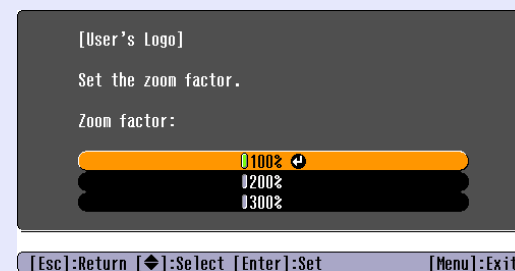

- 7** Når meddelelsen "Save this image as the User's Logo?" (Gem dette billede som brugerlogo?) vises, skal du vælge "Yes" (Ja).

Billedet gemmes. Når billedet er blevet gemt, vises meddelelsen "Completed." (Gennemført).



- Det kan tage op til ca. 15 sekunder at gemme et brugerlogo. Lad være med at bruge projektoren eller tilsluttet udstyr, mens den gemmer, da det medfører risiko for funktionsforstyrrelser.
- Når et brugerlogo er blevet gemt, kan standardindstillingen fra fabrikken ikke vælges som logo igen.



Du kan gemme i en størrelse på op til 400 × 300 punkter.

Se følgende tabel for at vælge den bedste projektorplacering. Værdierne er kun vejledende.

Enheder: cm

Enheder: cm

Enheder: cm

4:3-skærmstørrelse		Projiceringsafstand A		Afstand fra midten af objektivet til bunden af skærmen B
		Minimum (Zoomjusteringsbredde)	Maksimum (Zoomjusteringslængde)	
30"	61 × 46	99 til 119		7
40"	81 × 61	133 til 160		9
50"	100 × 76	166 til 200		11
60"	120 × 90	200 til 240		13
80"	160 × 120	267 til 321		17
100"	200 × 150	335 til 402		22
120"	240 × 180	402 til 483		26
150"	300 × 230	503 til 605		33
200"	410 × 300	672 til 807		44
300"	610 × 460	1009 til 1211		65

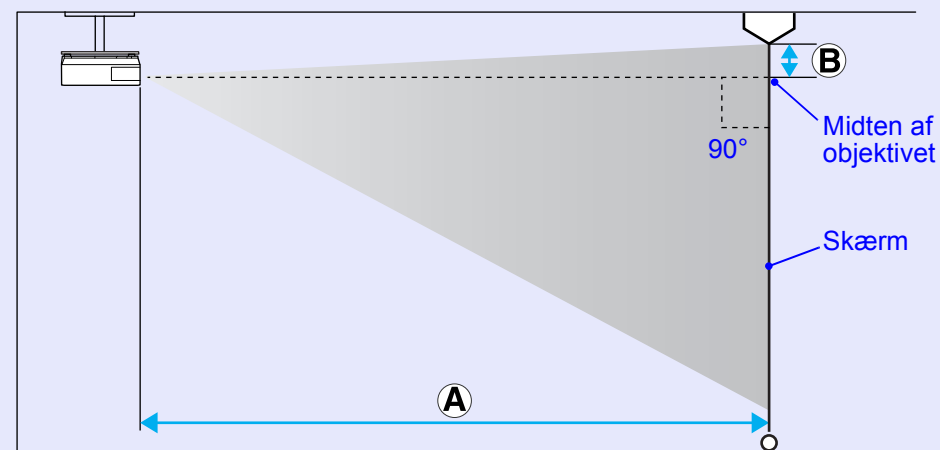
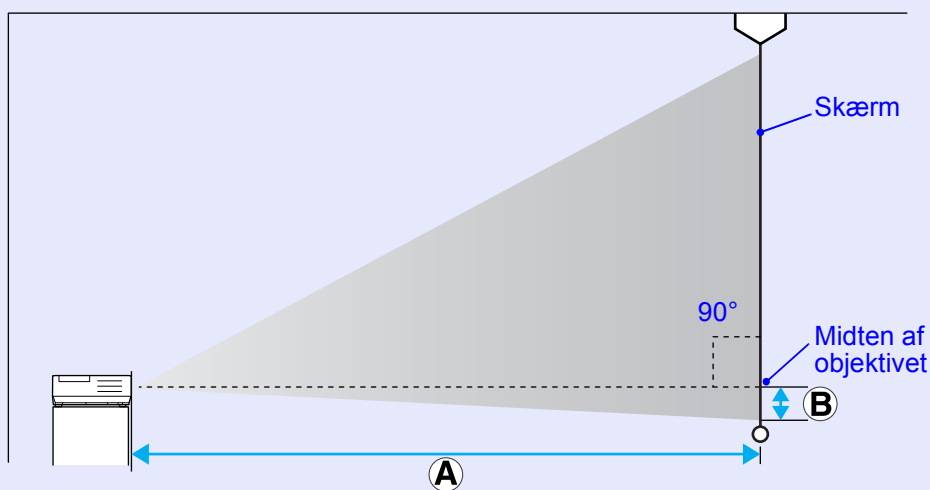

Tilslutning af eksterne højttalere

Du kan sende lyden til projicerede billeder med PC Free-funktionen i EasyMP til eksterne højttalere.

Når "External" (Eksternt) vælges under indstillingen "EasyMP Audio Out" (EasyMP-audiooutput) i konfigurationsmenuen, og projektorens audioport tilsluttes en ekstern forstærkers indbyggede højttalere, kan du opnå en mere fyldig og kraftigere lyd.

Køb et almindeligt tilgængeligt lyd-kabel til tilslutningen (bananstik ↔ 3,5 mm-stereoministik osv.). Brug et lyd-kabel, der passer til stikket på de eksterne højttalere.

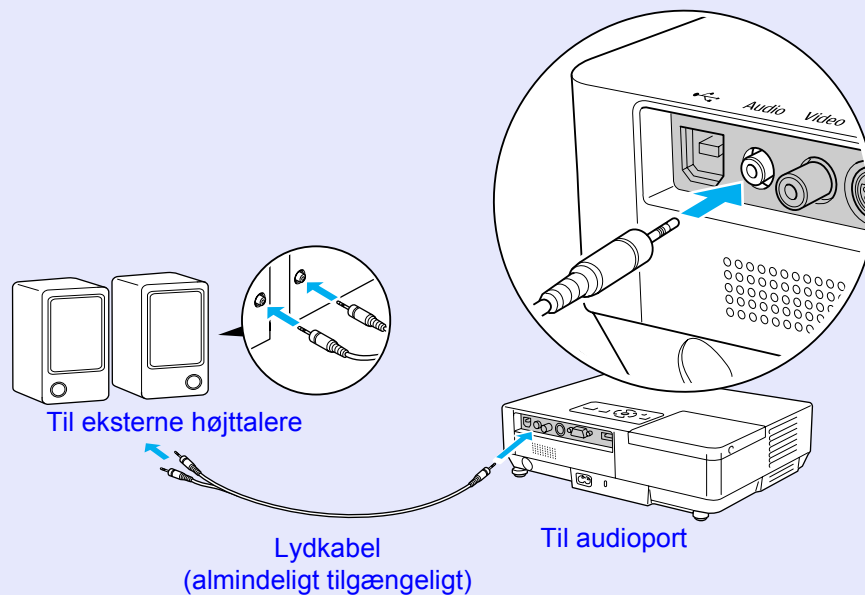

Når du projicerer billeder via en EasyMP LAN-tilslutning, kan projektoren ikke afspille lyd.

Følgende er en oversigt over tilbehør pr. juli 2006. Tilbehørsdetaljer kan ændres uden varsel, og tilgængeligheden kan variere afhængig af købslandet.

■ Ekstra tilbehør

Blød bæretaske – ELPKS16B

Brug denne taske, hvis du skal transportere projektoren.

Bærbar 60"-skærm – ELPSC07

Bærbar 80"-skærm – ELPSC08

100"-skærm – ELPSC10

Bærbare rulleskærme ([Formatforhold](#)▶▶ 4:3)

Bærbar 50"-skærm – ELPSC06

En kompakt skærm, der er nem at transportere. (Formatforhold 4:3)

HD-15-kabel – ELPKC02

(1,8 m - til mini-D-Sub med 15 stikben/mini-D-Sub med 15 stikben)

Det samme som det computerkabel, der leveres med projektoren.

HD-15-kabel – ELPKC09

(3 m - til mini-D-Sub med 15 stikben/mini-D-Sub med 15 stikben)

HD-15-pc-kabel – ELPKC10

(20 m - til mini-D-Sub med 15 stikben/mini-D-Sub med 15 stikben)

Brug en af disse længere ledninger, hvis det computerkabel, der leveres med projektoren, er for kort.

Komponentvideokabel – ELPKC19

(3 m - til mini-D-Sub med 15 stikben/RCA-hanstik×3)

Bruges til at tilslutte en [komponentvideo](#)▶▶kilde

LAN-kabelenhed – ELPAP02

Brug denne ved tilslutning til et netværk ved hjælp af et LAN-kabel.

Loftsplade* – ELPFC03

Loftsrør (370 mm/sølvfarvet)* – ELPFP04

Loftsrør (570 mm/sølvfarvet)* – ELPFP05

Loftsrør (770 mm/sølvfarvet)* – ELPFP06

Bruges ved montering af projektoren under et højt loft.

Loftsophæng* – ELPMB18

Bruges ved montering af projektoren under et loft.

- * Der kræves en særlig monteringsmetode, når projektoren skal hænges fra et loft. Kontakt din forhandler eller den nærmeste adresse under *Verdensomspændende garanti*, hvis du vil bruge denne monteringsmetode.

☛ [Henvisninger](#)

■ Forbrugsdele

Lampeenhed – ELPLP38

Bruges ved udskiftning af brugte lamper.

Luftfilter (2 stk.) – ELPAF08

Bruges ved udskiftning af brugte luftfiltre.

Dette afsnit giver en letforståelig forklaring på de termer, der anvendes i forbindelse med projektoren, og svære termer, der ikke forklares i teksten i denne vejledning. Detaljer fås i andre gængse publikationer.

Dolby Digital	Et lydformat, som er udviklet af Dolby Laboratories. Normal stereo er et format på to kanaler, der anvender to højttalere. Dolby Digital er et system med seks kanaler (5,1-kanal), som herudover bruger en midterhøjttaler, to baghøjttalere og en subwoofer.
EMP Link21L	Et hjælpeprogram, der gør det muligt at slutte projektoren til en computer, så computeren kan bruges til at styre projektoren. Du kan få oplysninger om, hvordan du får fat i softwaren, og anvisninger i, hvordan softwaren og kompatible projektormodeller bruges, på http://www.epson.com , hvor du skal vælge supportsektionen for dit lokale Epson-website.
Formatforhold	Forholdet mellem et billedes længde og højde. HDTV-billeder har et formatforhold på 16:9 og et aflangt udseende. Formatforholdet for standardbilleder er 4:3.
HDTV	En forkortelse for High-Definition Television, der refererer til højdefinitionssystemer, som opfylder følgende betingelser. <ul style="list-style-type: none"> • Lodret opløsning på 750p eller 1125i eller højere (p = <u>progressivt</u>, i = <u>interlacet</u>) • Skærm <u>formatforhold</u> på 16:9 • <u>Dolby Digital</u>-lydmottagelse og -afspilning (eller output)
Interlacet	En metode til billedscanning, hvorved billeddataene opdeles i fine vandrette linjer, der vises i rækkefølge fra venstre mod højre og derefter fra top mod bund. Lige linjer og ulige linjer vises skiftevis.
Komponentvideo	Et videosignal, hvor luminanskomponenten og farvekomponenten er adskilt for at opnå bedre billedkvalitet. Refererer til billeder, der består af tre uafhængige signaler: Y (luminanssignal), Pb og Pr (farvedifferenssignaler).
Kompositvideo	Videosignaler, hvor signaler for videolysstyrke og farver er blandet sammen. Denne type signaler bruges ofte i hjemmevideoudstyr (NTSC-, NTSC4.43-, PAL-, M-PAL-, N-PAL-, PAL60- og SECAM-format).
Komprimeringstilstand	I denne tilstand komprimeres bredskærmsbilleder i 16:9-tilstand i vandret retning, så de lagres på optagelsesmediet som 4:3-billeder. Når disse billeder afspilles af projektoren i komprimeringstilstand, gendannes de i deres oprindelige 16:9-format.
Kontrast	Den relative lysstyrke i lyse og mørke områder af et billede kan øges eller mindskes, så teksten og grafikken fremstår tydeligere, eller så overgangene fremstår blødere. Justering af denne egenskab i et billede kaldes "kontrastjustering".
Opdateringshastighed	Det lysemitterende element på en skærm bevarer samme lysstyrke og farve i meget kort tid. Som følge af dette skal billedet scannes mange gange i sekundet, så det lysemitterende element opdateres. Antallet af opdateringer i sekund kaldes opdateringshastigheden og udtrykkes i hertz (Hz).
Progressivt	En metode til billedscanning, hvorved billeddataene fra et enkelt billede scannes sekventielt fra top til bund, så der dannes et enkelt billede.
SDTV	Forkortelse for Standard Definition Television, der referer til standard-tv-systemer, som ikke opfylder betingelserne for <u>HDTV</u> (High-Definition Television).
Sikkerhedssløt	Sikkerhedssløttet er kompatibelt med Microsaver Security System, som fremstilles af Kensington. Du kan få flere oplysninger om Microsaver Security System på Kensingtons hjemmeside http://www.kensington.com/ .
SNMP	Forkortelse for Simple Network Management Protocol, der er protokollen for overvågning og styring af enheder som routere og computere, der er tilsluttet et TCP/IP-netværk.

sRGB	International standard for farveintervaller, der blev formuleret med henblik på nemmere håndtering af farver gengivet af videoudstyr i operativsystemer og på internettet. Hvis den tilsluttede kilde har en sRGB-tilstand, skal både projektoren og den tilsluttede signalkilde indstilles til sRGB.
SVGA	Videosignaltype med en opløsning på 800 (vandret) × 600 (lodrette) punkter, der anvendes af IBM PC/AT-kompatible computere.
S-video	Et videosignal, hvor luminanskomponenten og farvekomponenten er adskilt for at opnå bedre billedkvalitet. Refererer til billeder, der består af to uafhængige signaler: Y (luminanssignal) og C (farvesignal).
SXGA	Videosignaltype med en opløsning på 1.280 (vandret) × 1.024 (lodrette) punkter, der anvendes af IBM PC/AT-kompatible computere.
Synkronisering	Signaler, der sendes fra computere, anvender en bestemt frekvens. Hvis projektorfrekvensen ikke svarer til denne frekvens, bliver de projicerede billeder ikke af god kvalitet. Processen til tilpasning af faserne i disse signaler (den relative placering af top- og bundpunkter i signalet) kaldes synkronisering. Hvis signalerne ikke synkroniseres, opstår der flimren, uklarheder og vandret interferens.
Tracking	Signaler, der sendes fra computere, anvender en bestemt frekvens. Hvis projektorfrekvensen ikke svarer til denne frekvens, bliver de projicerede billeder ikke af god kvalitet. Processen til tilpasning af frekvensen i disse signaler (antallet af toppunkter i signalet) kaldes tracking. Hvis trackingen ikke udføres korrekt, opstår der brede lodrette striber i signalet.
VGA	Videosignaltype med en opløsning på 640 (vandret) × 480 (lodrette) punkter, der anvendes af IBM PC/AT-kompatible computere.
XGA	Videosignaltype med en opløsning på 1.024 (vandret) × 768 (lodrette) punkter, der anvendes af IBM PC/AT-kompatible computere.

Kommandooversigt

Når tænd/sluk-kommandoen sendes til projektoren, tændes strømmen, og projektoren går i opvarmningstilstand. Når projektoren er tændt, vises et kolon ":"

Når en kommando sendes, udføres den i projektoren, hvorefter et ":" vises, og den næste kommando kan sendes.

Hvis den kommando, som udføres, afbrydes uventet, vises en fejlmeddelelse og et ":"

Funktion		Kommando
Tænd/sluk	Tænd	PWR ON
	Sluk	PWR OFF
Signalvalg	Computer (auto)	SOURCE 1F
	Computer	SOURCE 11
	Komponentvideo	SOURCE 14
	Video	SOURCE 41
	S-video	SOURCE 42
	EasyMP (kun EMP-1715/1705)	SOURCE 50
A/V til/fra	Aktiveret	MUTE ON
	Deaktiveret	MUTE OFF
A/V til/fra-valg	Sort	MSEL 00
	Blå	MSEL 01
	Logo	MSEL 02

* Indsæt en vognreturkode (0Dh) i slutningen af hver kommando, og send den.

Kabellayout

■ USB-tilslutning

Stiktype: USB (type B)

<På projektoren>

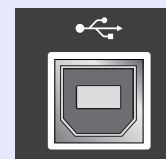

(Type B)

<På computeren>

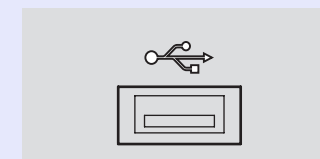

* Du kan ikke bruge USB-porte af type A (kun EMP-1715/1705) som USB-hub.

Opsætning af USB-tilslutning

Hvis du vil styre projektoren ved hjælp af ESC/VP21-kommandoer via en USB-tilslutning, skal følgende trin udføres.

Procedure

- 1 Download USB-driveren (USB-COM Driver) fra Epsons website til din computer.**
Gå til <http://www.epson.com>, og vælg supportsektionen for dit lokale Epson-website.
- 2 Installér den downloadede USB-driver på computeren.**
Læs vejledningen, der vises på downloadskærmen.
- 3 Indstil "Extended" (Udvidet) - "Link 21L" til "On" (Aktiveret) i projektorens konfigurationsmenu.**
EMP-1715/1705
Indstil "Link 21L" til "On", efter at du har indstillet "Extented" - "USB Type B" til "Link 21L" i projektorens konfigurationsmenu.

PJLink, klasse 1, blev grundlagt af JBMIA (Japan Business Machine and Information System Industries Association) som en standardprotokol til styring af netværkskompatible projektorer som et led i bestræbelserne på at standardisere projektorstyringsprotokoller. Projektoren opfylder PJLink-standarden i klasse 1, som er grundlagt af JBMIA.

Den er kompatibel med alle kommandoer med undtagelse af følgende som fastlagt af PJLink, klasse 1, og kompatibiliteten er bekræftet med PJLink-standardens tilpasningsverificering.

Ikke-kompatible kommandoer

	Funktion	PJLink-kommando
A/V til/fra-indstillinger	Billede fra	AVMT 11
	Annullér billede fra	AVMT 10
	Audio fra	AVMT 21
	Annullér audio fra	AVMT 20

Inputnavne, der er defineret af PJLink, og tilsvarende projektorstik

Inputstik	PJLink-kommando
Computer	INPT 11
Video	INPT 21
S-video	INPT 22

Producentnavn, som vises under oplysninger om producentnavn

EPSON

Modelnavn, som vises under oplysninger om produktnavn

EMP-1715/1705

■ Computerbillede

Signal	Opdateringshastighed ^{▶▶} (Hz)	Opløsning (punkter)	Antal pixel ved tilpasning af visning (punkter)
<u>VGA</u> ^{▶▶}	60, iMac*	640 × 480	1024 × 768
VESA	72/75/85	640 × 480	1024 × 768
<u>SVGA</u> ^{▶▶}	56/60/72/75/85, iMac*	800 × 600	1024 × 768
<u>XGA</u> ^{▶▶}	60/70/75/85, iMac*	1024 × 768	1024 × 768
<u>SXGA</u> ^{▶▶}	70/75/85	1152 × 864	1024 × 768
SXGA	60/75/85	1280 × 960	1024 × 768
SXGA	60/75/85	1280 × 1024	960 × 768
SXGA+	60/75/85	1400 × 1050	1024 × 768
UXGA	60	1600 × 1200	1024 × 768
MAC13"		640 × 480	1024 × 768
MAC16"		832 × 624	1024 × 768
MAC19"		1024 × 768	1024 × 768
MAC19"	60	1024 × 768	1024 × 768
MAC21"		1152 × 870	1016 × 768
<u>SDTV</u> ^{▶▶} (525i)	60	720 × 480	1024 × 768
SDTV (625i)	50	720 × 576	1024 × 768
SDTV (525p)	60	720 × 480	1024 × 768
SDTV (625p)	50	720 × 576	1024 × 768
<u>HDTV</u> ^{▶▶} (750p)	50/60	1280 × 720	1024 × 576
HDTV (1125i)	50/60	1920 × 1080	1024 × 576

* Tilslutning er ikke mulig, hvis udstyret ikke har en VGA-outputport.
Selvom der sendes andre signaler end de nævnte, er det sandsynligt, at de kan projiceres.
Det er dog ikke sikkert, at alle funktioner understøttes.

■ Komponentvideo

Signal	Opdateringshastighed ^{▶▶} (Hz)	Opløsninger (punkter)	
		Formatforhold ^{▶▶} 4:3	Formatforhold 16:9
<u>SDTV</u> ^{▶▶} (525i)	60	1024 × 768	1024 × 576
SDTV (625i)	50	1024 × 768	1024 × 576
SDTV (525p)	60	1024 × 768	1024 × 576
SDTV (625p)	50	1024 × 768	1024 × 576
<u>HDTV</u> ^{▶▶} (750p) 16:9	50/60	1024 × 768	1024 × 576
HDTV (1125i) 16:9	50/60	1024 × 768	1024 × 576

■ Kompositvideo/S-video

Signal	Opdateringshastighed ^{▶▶} (Hz)	Opløsninger (punkter)	
		Formatforhold ^{▶▶} 4:3	Formatforhold 16:9
Tv (NTSC, NTSC4.43)	60	1024 × 768	1024 × 576
Tv (PAL, M-PAL, N- PAL, PAL60, SECAM)	50	1024 × 768	1024 × 576

Produktnavn		Multimedieprojektor EMP-1715/1705	Multimedieprojektor EMP-1710/1700	
Mål		273 (B) × 68 (H) × 193 (D) mm (dele, der stikker ud, ikke medtaget)		
Panelstørrelse		0,7"		
Visningsmetode		TFT aktiv matrix, polysilicium		
Opløsning		786.432 pixel XGA (1.024 (B) × 768 (H) punkter) × 3		
Fokusering		Manuel		
Zoomjustering		Manuel (ca. 1 til 1,2)		
Lampe		UHE-lampe, 170 W, modelnr.: ELPLP38		
Maks. audiooutput		1 W monaural		
Højttaler		1		
Strømforsyning		100 til 200 V vekselstrøm ±10%, 50/60 Hz vekselstrøm 2,7 til 1,2 A		
Strømforbrug	100 til 120 V-område	I brug: 244 W Strømforbrug i standby (netværk ugyldigt): 3,8 W Strømforbrug i standby (netværk gyldigt): 18 W		
	200 til 240 V-område	I brug: 228 W Strømforbrug i standby (netværk ugyldigt): 5,1 W Strømforbrug i standby (netværk gyldigt): 18 W		
Driftshøjde		Højde 0 til 2.286 m		
Driftstemperatur		5 til 35°C (ingen kondensering)		
Opbevaringstemperatur		-10 til +60°C (ingen kondensering)		
Vægt		Ca. 1,7 kg	Ca. 1,6 kg	
Stik	Computerport (komponentvideo)	1	Mini-D-Sub med 15 stikben (hunstik), blå	
	Audioport	1	Stereoministik	
	S-videoport	1	Mini-DIN med 4 stikben	
	Videoport	1	RCA-stik	
	USB-port ^{*1}	1	USB-stik (Type A) USB-stik (Type B)	USB-stik (Type B)
	USB-port (eksklusiv trådløs/ kabel-LAN-enhed) ^{*2}	1	USB-stik (Type A)	-

*1 USB-porten er ingen garanti for, at alt USB-udstyr er kompatibelt.

*2 Den eksklusive trådløse LAN-enhed, som leveres med projektoren, eller den valgfri kabel-LAN-enhed.



Pixelworks DNX™-IC'er anvendes i denne projektor.

Tippevinkel

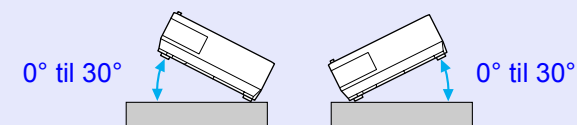

Hvis du vipper projektoren mere end 30°, mens den er i brug, kan den blive beskadiget eller forårsage ulykker.

Safety standards

USA
UL60950-1

Canada
CSA C22.2 No.60950-1

EU
Lavspændingsdirektivet
(73/23/EØF)
IEC/EN60950-1

EMC standards

USA
FCC, kapitel 15B, klasse B (DoC)

Canada
ICES-003, klasse B

EU
Direktivet om elektromagnetisk
kompatibilitet
(89/336/EØF)
EN55022, klasse B
EN55024
IEC/EN61000-3-2
IEC/EN61000-3-3

Australien/New Zealand
AS/NZS CISPR 22:2002, klasse B

DECLARATION of CONFORMITY

According to 47CFR, Part 2 and 15
Class B Personal Computers and Peripherals; and/or
CPU Boards and Power Supplies used with Class B
Personal Computers

We : Epson America, Inc.
Located at : 3840 Kilroy Airport Way
MS: 3-13
Long Beach, CA 90806
Tel : 562-290-5254

Declare under sole responsibility that the product identified herein, complies with 47CFR Part 2 and 15 of the FCC rules as a Class B digital device. Each product marketed, is identical to the representative unit tested and found to be compliant with the standards. Records maintained continue to reflect the equipment being produced can be expected to be within the variation accepted, due to quantity production and testing on a statistical basis as required by 47CFR 2.909. Operation is subject to the following two conditions :

Trade Name : EPSON
Type of Product : Projector
Model : EMP-1715/EMP-1710
EMP-1705/EMP-1700

**FCC Compliance Statement
For United States Users**

This equipment has been tested and found to comply with the limits for a Class B digital device, pursuant to Part 15 of the FCC Rules. These limits are designed to provide reasonable protection against harmful interference in a residential installation. This equipment generates, uses, and can radiate radio frequency energy and, if not installed and used in accordance with the instructions, may cause harmful interference to radio or television reception. However, there is no guarantee that interference will not occur in a particular installation. If this equipment does cause interference to radio and television reception, which can be determined by turning the equipment off and on, the user is encouraged to try to correct the interference by one or more of the following measures.

- Reorient or relocate the receiving antenna.
- Increase the separation between the equipment and receiver.
- Connect the equipment into an outlet on a circuit different from that to which the receiver is connected.
- Consult the dealer or an experienced radio/TV technician for help.

WARNING

The connection of a non-shielded equipment interface cable to this equipment will invalidate the FCC Certification or Declaration of this device and may cause interference levels which exceed the limits established by the FCC for this equipment. It is the responsibility of the user to obtain and use a shielded equipment interface cable with this device. If this equipment has more than one interface connector, do not leave cables connected to unused interfaces. Changes or modifications not expressly approved by the manufacturer could void the user's authority to operate the equipment.

FCC Radiation Exposure Statement:

The wireless LAN 802.11a/b/g adapter Model: WN6501CEP complies with FCC radiation exposure limits set forth for an uncontrolled environment. This device should be installed and operated with minimum distance 20 cm between the radiator and your body.

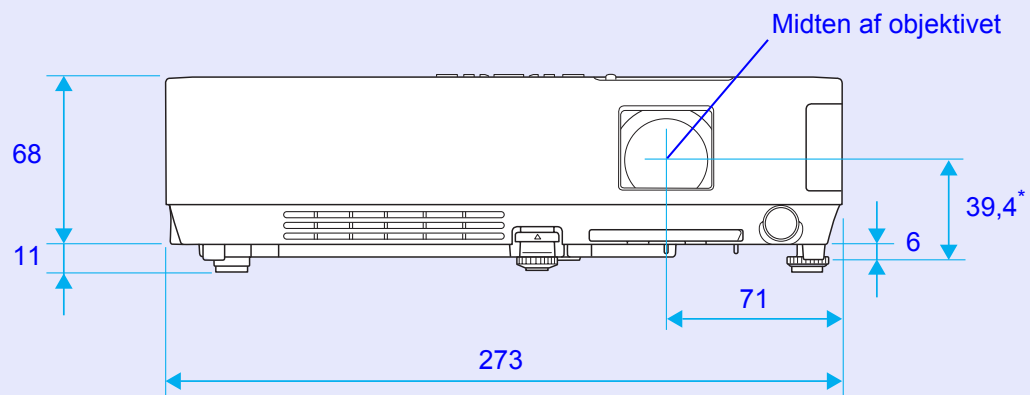

* Afstand fra midten af objektivet til fastgøringspunktet til ophængningsbeslag

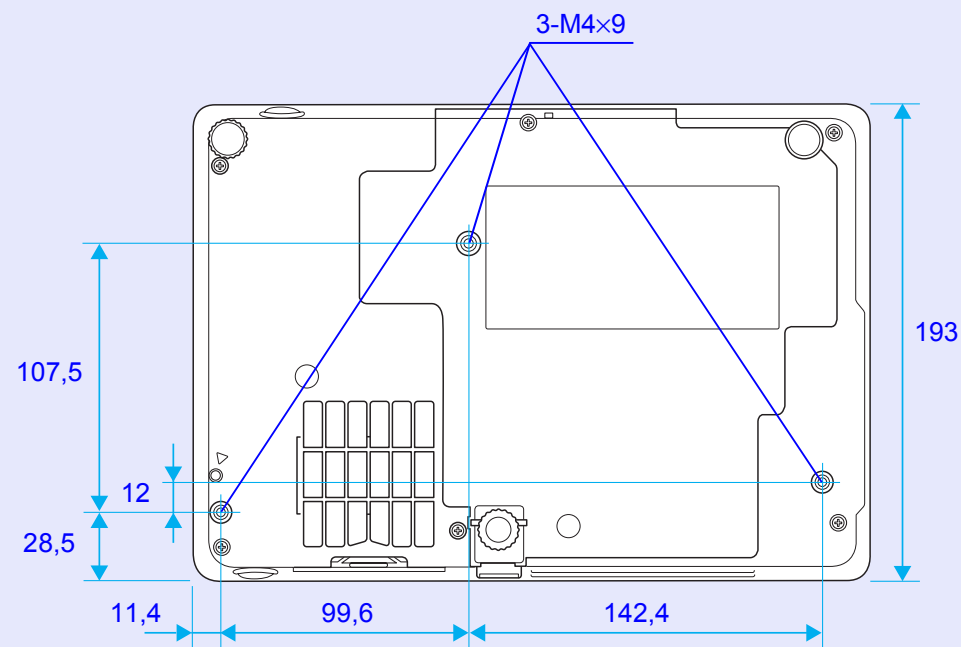

Enheder: mm

A

A/V til/fra	16
A/V til/fra-låge	6
Anmodningskode	28
Audioport	8
Autoopsætning	33

B

Bagfod	9
Bagprojicering	53
Beskyttelse af brugerlogo	26
Beskyttelse med adgangskode	26
Beskyttelse ved start	26
Betjening	36
Betjeningslås	29, 34
Billedmenu	32
Biograf	15
Bredskærmsprojicering	17
Brugerlogo	60

C

Computerinput	33
Computerport	8

D

Direkte start	36
Driftstemperatur	71
Dvaletilstand	36

E

Ekstra tilbehør	64
ESC/VP21	67
E-zoom	19

F

Farvejustering	32
Farvemætning	32
Farvetilstand	15, 32
Fastgøringspunkter til ophængningsbeslag	9, 74
Fjernbetjening	10, 20
Fjernsensor	6, 8
Fokuseringsring	6
Forbrugsdele	64
Formatforhold	17
Foto	15
Frysning	17

H

HDTV	70
Hjælpefunktion	41
Hovedmenu	31
Højdetilstand	36
Højttaler	8, 63

I

Indikatorer	42
Indstillingsmenu	34
Infomenu	38
Inputsignal	38

J

Justerbar frontfod	6
--------------------------	---

K

Kilde	38
Kildesøgning	7, 11, 13
Klistermærke for beskyttelse med adgangskode	27
Komponentnavne og -funktioner	6

Konfigurationsmenu	31
Kontrast	32
Kontrolpanel	7
Kryds	20

L

Lampedæksel	6
Lampeindikator	42
Lampetid	38
Lav lysstyrke	34
Luftfilter	9
Luftindtag	9
Lydstyrke	34
Lysemitterende område på fjernbetjeningen	11
Lysstyrke	32
Lysstyrkekontrol	34

M

Markør	18
Markørform	34
Meddelelser	35
Menu	31
Musemarkør	21

N

Nulstil alle	39
Nulstilling af lampens driftstid	39, 58
Nulstillingsmenu	39
Numeriske knapper	11

O

Opbevaringstemperatur	71
Opdateringshastighed	38
Opløsning	38, 70
Ordlister	65
Overophedning	43

P

Position	33
Problemløsning	42
Progressivt	33
Projection (Projicering)	35
Præsentation	15

R

Rengøring af luftfilteret og luftindtaget	54
Rengøring af projektorens overflade	54

S

Signalmenu	33
Skarphed	32
Specifikationer	71
Spil	15
Sport	15
Sprog	36
sRGB	15
Standby Mode (Standbytilstand)	36
Startup Screen (Startskærm)	35
Strømindgang	8
Strømindikator	42
S-videoport	8
Synkinfo	38
Synkronisering	33
Sådan udskiftes lampen	56
Sådan udskiftes luftfilteret	59

T

Tavle	15
Temperaturindikator	42
Tidspunkt for lampeudskiftning	56
Tidspunkt for luftfilterudskiftning	59
Tilpas visning	70
Tint (Farvetone)	32

Tippevinkel	71
Tracking	33
Trapez	34
Trådløs mus	20

U

Udskiftning af batterier	55
Udvidet, menu	35
Undermenu	31
Understøttede skærmvisninger	70
USB-port	8

V

Ventilationsåbning	6
Videoport	8
Videosignal	33, 38
Vis	35
Visningsbaggrund	35

Z

Zoomring	6
----------------	---

Alle rettigheder forbeholdes. Ingen dele af denne udgivelse må gengives, lagres i et system, hvorfra de kan hentes, eller overføres i nogen form eller med nogen midler, det være sig elektronisk, mekanisk, via fotokopiering, indspilning eller på anden måde, uden foregående skriftlig tilladelse fra Seiko Epson Corporation. Intet patentretligt ansvar påtages med hensyn til brugen af oplysningerne heri. Der påtages heller intet ansvar for skader som følge af brugen af oplysninger heri.

Hverken Seiko Epson Corporation eller deres associerede selskaber er ansvarlige over for køber af dette produkt eller over for tredjeparter med hensyn til skader, tab, omkostninger eller udgifter, som køber eller tredjeparter pådrager sig som følge af: ulykker, forkert brug eller misbrug af dette produkt eller uautoriserede modifikationer, reparationer eller ændringer af produktet eller (gælder ikke USA) manglende overholdelse af betjenings- og vedligeholdelsesanvisninger fra Seiko Epson Corporation.

Seiko Epson Corporation kan ikke holdes ansvarlige for skader eller problemer, der opstår som følge af brug af ekstraudstyr eller forbrugsdele, der ikke er klassificeret af Seiko Epson Corporation som originale Epson-produkter eller godkendte Epson-produkter.

Indholdet i denne vejledning kan ændres eller opdateres uden varsel.

Illustrationerne i denne vejledning og selve projektoren kan være forskellige.

Generel information:

Macintosh, Mac og iMac er registrerede varemærker tilhørende Apple Computer, Inc.

IBM er et registreret varemærke tilhørende International Business Machines Corporation.

Windows, Windows NT og VGA er varemærker eller registrerede varemærker tilhørende Microsoft Corporation i USA.

Dolby er et varemærke tilhørende Dolby Laboratories.

Pixelworks og DNX er varemærker tilhørende Pixelworks, Inc.

Andre produktnavne anvendt heri er desuden udelukkende til identificeringsformål og kan være varemærker tilhørende deres respektive ejere. Epson fraskriver sig enhver og alle rettigheder til disse mærker. Dette produkt anvender åben kilde-software.