

## Funzioni del pannello di controllo

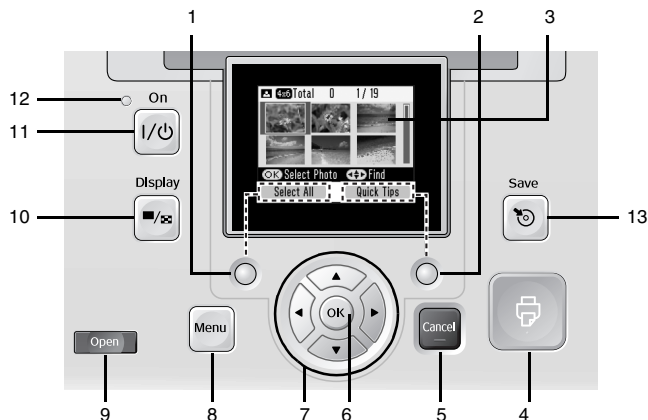

	Parti	Funzione
1	Tasto funzione sinistro	Svolge le funzioni visualizzate nella parte inferiore sinistra del display LCD.
2	Tasto funzione destro	Svolge le funzioni visualizzate nella parte inferiore destra del display LCD.
3	Display LCD	Visualizza i messaggi di stato della stampante e le impostazioni del pannello.
4	Tasto Stampa	Premere per avviare la stampa.
5	Tasto Cancel (Annulla)	Premere per annullare la stampa o le impostazioni.
6	Tasto OK	Svolge le funzioni visualizzate sul display LCD.
7	Tasti di scorrimento quadridirezionali	Premere per spostare il cursore sul display LCD.
8	Tasto Menu	Premere per accedere alla modalità Menu e alle impostazioni di stampa o alle opzioni di manutenzione.
9	Tasto Open (Apri)	Premere per aprire il coperchio anteriore.
10	Tasto Display	Premere per cambiare la visualizzazione del display.
11	Tasto On	Premere per accendere e spegnere la stampante.
12	Spia di alimentazione	Si accende quando la stampante è accesa e pronta per la stampa.
13	Tasto Save (Salva)	Tasto di collegamento per salvare dati su un dispositivo esterno o sull'unità CD-ROM interna (solo PM 280)

## Parti della stampante

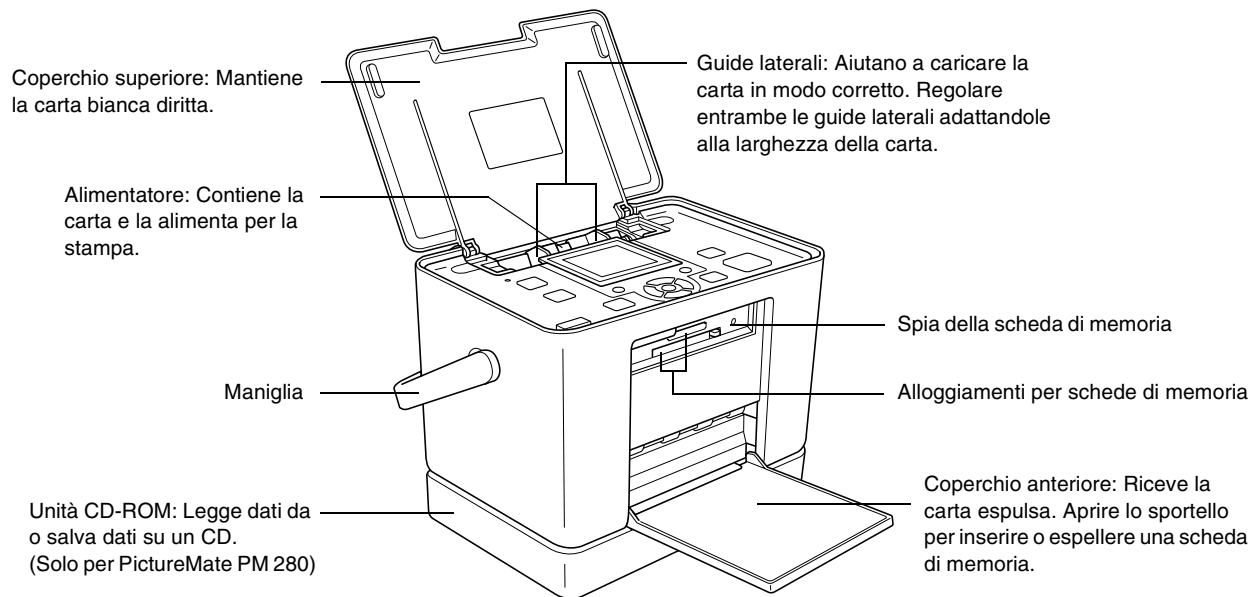

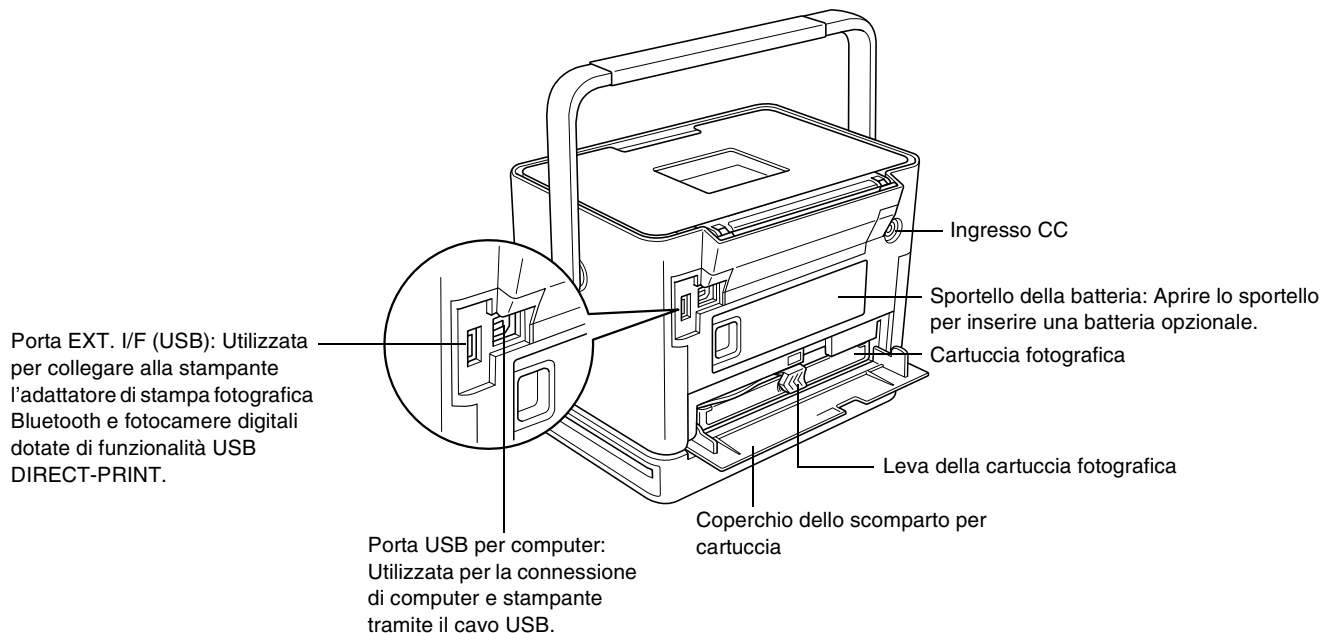

---

# Sommario

## **Avvertenze per la sicurezza**

---

Importanti Avvertenze per la Sicurezza. . . . .	7
Conformità Energy Star® . . . . .	15
Convenzioni usate nel manuale . . . . .	15

## **Benvenuti!**

---

Una veloce introduzione al procedimento della fotografia digitale . . . . .	16
Formati delle foto supportati . . . . .	18
Guide disponibili . . . . .	18
Elenco menu di impostazione del display . . . . .	19

## **Preparazione per la stampa**

---

Caricamento della carta . . . . .	22
Istruzioni per la gestione della carta . . . . .	24
Scelta di un'origine per le foto . . . . .	25
Inserimento di una scheda di memoria . . . . .	25
Inserimento di un CD all'interno dell'unità CD-ROM . . . . .	28

## **Nozioni base di stampa delle foto**

---

Modifica della visualizzazione delle foto sul display LCD . . . . .	29
Stampa di tutte le foto . . . . .	29
Stampa di foto selezionate . . . . .	30
Stampa di un intervallo di foto . . . . .	31
Ricerca per data e stampa delle foto . . . . .	32
Stampa di un indice . . . . .	33
Stampa delle foto DPOF selezionate tramite fotocamera . . . . .	34

## **Opzioni di stampa**

---

Definizione delle impostazioni del layout di stampa e della carta . . . . .	35
Ritocco delle foto (Manuale/Automatico) . . . . .	36
Aggiunta della data . . . . .	38
Decorazione della foto . . . . .	38
Ritaglio e ridimensionamento delle foto . . . . .	39
Rimozione degli occhi rossi . . . . .	40
Rotazione di una foto sul display LCD . . . . .	41
Stampa con cornice P.I.F. . . . .	41

## **Stampa da un dispositivo esterno**

---

Stampa da un'unità esterna . . . . .	45
Stampa da una fotocamera che supporta PictBridge . . . . .	47
Stampa da una periferica Bluetooth . . . . .	49

## **Impostazione delle preferenze di PictureMate**

---

Attivazione e disattivazione dei suoni di funzionamento . . . . .	55
Impostazione della conferma dopo la stampa . . . . .	55
Impostazione della lingua del display LCD . . . . .	56
Modifica delle impostazioni di stampa predefinite . . . . .	57
Ripristino di tutte le impostazioni di stampa . . . . .	57

## **Salvataggio delle foto (Backup)**

---

Salvataggio delle foto su un dispositivo esterno . . . . .	58
Salvataggio delle foto su CD (solo PictureMate PM 280) . . . . .	60

## **Sostituzione del PicturePack**

---

Controllo dello stato del PicturePack . . . . .	64
Sostituzione del PicturePack . . . . .	64

## **Trasporto di PictureMate**

---

## **Manutenzione di PictureMate**

---

Controllo e pulizia degli ugelli della testina di stampa . . . . .	71
Allineamento della testina di stampa . . . . .	73
Pulizia di PictureMate . . . . .	75

## **Risoluzione dei problemi**

---

Messaggi di errore e avviso . . . . .	77
Problemi di alimentazione della stampante . . . . .	78
Problemi di stampa e rumori anomali . . . . .	79
Problemi di qualità di stampa . . . . .	80
Problemi di alimentazione della carta . . . . .	82
Problemi vari della stampa . . . . .	83

## **Per contattare l'Assistenza clienti**

---

Servizi di assistenza locali . . . . .	84
--	----

## **Inchiostro, Carta e Opzioni**

---

Inchiostro e carta . . . . .	85
Opzioni . . . . .	86
Uso della batteria opzionale . . . . .	86

## **Specifiche della stampante**

---

## **Indice**

---

## Stampante fotografica PictureMate™ **PM 240 / PM 280**

Nessuna parte di questa pubblicazione può essere riprodotta, memorizzata in sistemi informatici o trasmessa in qualsiasi forma o con qualsiasi mezzo, elettronico, meccanico, con fotocopie, registrazioni o altro mezzo, senza il consenso scritto di Seiko Epson Corporation. Le informazioni qui contenute riguardano solo questa stampante Epson. Epson non è responsabile per l'utilizzo di queste informazioni con altre stampanti.

Né Seiko Epson Corporation, né suoi affiliati sono responsabili verso l'acquirente di questo prodotto o verso terzi per danni, perdite, costi o spese sostenuti o patiti dall'acquirente o da terzi in conseguenza di: incidenti, cattivo uso o abuso di questo prodotto o modifiche, riparazioni o alterazioni non autorizzate effettuate sullo stesso o (esclusi gli Stati Uniti) la mancata stretta osservanza delle istruzioni operative e di manutenzione di Seiko Epson Corporation.

Seiko Epson Corporation non è responsabile per danni o problemi originati dall'uso di opzioni o materiali di consumo altri da quelli designati come prodotti originali Epson o prodotti approvati Epson da parte di Seiko Epson Corporation.

Seiko Epson Corporation non è responsabile per eventuali danni derivanti da interferenze elettromagnetiche verificatesi in seguito all'uso di cavi di interfaccia diversi da quelli specificati come Prodotti Approvati Epson da parte di Seiko Epson Corporation.

EPSON® è un marchio registrato e PictureMate™ è un marchio di Seiko Epson Corporation.

PRINT Image Matching™ e il logo PRINT Image Matching sono marchi di Seiko Epson Corporation. Copyright © 2001 Seiko Epson Corporation. Tutti i diritti riservati.

USB DIRECT-PRINT™ e il logo USB DIRECT-PRINT sono marchi di Seiko Epson Corporation. Copyright © 2002 Seiko Epson Corporation. Tutti i diritti riservati.

Microsoft® e Windows® sono marchi registrati di Microsoft Corporation.

Apple® e Macintosh® sono marchi registrati di Apple Computer, Inc.

DPOF™ è un marchio di CANON INC., Eastman Kodak Company, Fuji Photo Film Co., Ltd. e Matsushita Electric Industrial Co., Ltd.

I marchi BLUETOOTH™ sono di proprietà di Bluetooth SIG, Inc., U.S.A. concessi in licenza a Seiko Epson Corporation.

Zip® è un marchio registrato di Iomega Corporation.

SDHC™ è un marchio.

Memory Stick, Memory Stick Duo, Memory Stick PRO, Memory Stick PRO Duo, MagicGate Memory Stick e MagicGate Memory Stick Duo sono marchi di Sony Corporation.

xD-Picture Card™ è un marchio di Fuji Photo Film Co., Ltd.

*Avviso generale: Gli altri nomi di prodotto qui riportati sono utilizzati solo a scopo identificativo e possono essere marchi dei loro rispettivi proprietari. Epson non rivendica alcun diritto su detti marchi.*

Copyright © 2006 Seiko Epson Corporation. Tutti i diritti riservati.

---

## Avvertenze per la sicurezza

---

### **Importanti Avvertenze per la Sicurezza.**

Leggere attentamente le avvertenze in questa sezione prima di iniziare ad usare la stampante. Assicurarsi inoltre di seguire tutte le avvertenze e le istruzioni applicate sulla stampante.

### **Quando si sceglie una posizione per la stampante**

Quando si posiziona la stampante, tenere presente le seguenti indicazioni:

- ❑ Collocare la stampante su una superficie piana e stabile che si estenda oltre la base della stampante in tutte le direzioni. Posizionando la stampante presso la parete, lasciare più di 10 cm tra il retro della stampante e la parete. La stampante non funzionerà correttamente se è in posizione inclinata.
- ❑ Nel conservare e trasportare la stampante, non inclinarla, non posizionarla verticalmente e non capovolgerla. In caso contrario, si rischiano fuoriuscite dalla cartuccia.

- ❑ Lasciare spazio sufficiente davanti alla stampante per far uscire completamente la carta.
- ❑ Evitare luoghi soggetti a brusche variazioni di temperatura e di umidità. Inoltre, tenere la stampante e l'adattatore CA lontani dalla luce solare diretta, da sorgenti di illuminazione intensa, da acqua o da fonti di calore.
- ❑ Non lasciare la stampante in un luogo soggetto a temperature elevate, ad esempio un'auto. Inoltre, tenere la stampante lontano dalla luce diretta del sole, da fonti luminose intense e da fonti di calore. In caso contrario, la stampante può danneggiarsi o perdere inchiostro.
- ❑ Evitare luoghi esposti alla polvere e soggetti a urti e vibrazioni.
- ❑ Lasciare intorno alla stampante spazio sufficiente per consentire una ventilazione adeguata.
- ❑ Collocare l'adattatore CA in prossimità di una presa elettrica dalla quale sia possibile scollegare facilmente il cavo di alimentazione.
- ❑ Non posizionare o conservare la stampante e l'adattatore CA all'esterno.

## ***Durante l'installazione della stampante***

Durante l'installazione della stampante, tenere presente le seguenti indicazioni:

- ❑ Non bloccare o ostruire le bocchette di ventilazione e le aperture presenti nella stampante.
- ❑ I cavi di alimentazione devono essere disposti in modo da evitare abrasioni, tagli, logoramento, piegamenti e attorcigliamenti. Non collocare oggetti sopra i cavi di alimentazione e non consentire che l'adattatore CA o tali cavi possano essere calpestati o investiti. Prestare particolare attenzione a mantenere diritti tutti i cavi di alimentazione alle estremità e nei punti in cui entrano ed escono dall'adattatore CA.
- ❑ Utilizzare esclusivamente il cavo di alimentazione fornito con questo prodotto. L'uso di un altro cavo può provocare rischi di incendio o scossa elettrica oppure lesioni.
- ❑ L'adattatore CA modello A381H è studiato per l'uso con la stampante con la quale viene fornito. Non utilizzarlo con altri dispositivi elettronici, se non espressamente specificato.
- ❑ Utilizzare esclusivamente il tipo di alimentazione elettrica indicata sull'etichetta dell'adattatore CA e fornire sempre alimentazione direttamente da una presa di corrente elettrica domestica tramite un cavo di alimentazione CA che soddisfi le normative locali di sicurezza.
- ❑ Evitare l'uso di prese che si trovano sullo stesso circuito di fotocopiatrici o sistemi di aerazione che si accendono e spengono regolarmente.
- ❑ Evitare di usare prese elettriche controllate da interruttori o timer automatici.
- ❑ Tenere l'intero sistema del computer lontano da potenziali fonti di interferenze elettromagnetiche, come altoparlanti o unità di base di telefoni cordless.
- ❑ Non usare un cavo di alimentazione e un adattatore CA danneggiati o logori.
- ❑ Se si collega la stampante ad una presa multipla, assicurarsi che l'ampereaggio totale dei dispositivi collegati non sia superiore a quello supportato dalla presa. Assicurarsi inoltre che l'ampereaggio totale di tutti i dispositivi collegati alla presa a muro non sia superiore al livello massimo consentito.



- ❑ Non smontare, modificare o tentare di riparare l'adattatore CA, il cavo di alimentazione, la stampante o gli accessori opzionali, se non per quanto specificatamente descritto nei manuali della stampante.
- ❑ Scollegare la stampante e rivolgersi al servizio di assistenza se si verifica una delle seguenti condizioni:

Il cavo o la spina di alimentazione è danneggiato; del liquido è entrato nella stampante o nell'adattatore CA; la stampante o l'adattatore CA è caduto o il telaio è danneggiato; la stampante o l'adattatore CA non funziona in modo normale o mostra evidenti peggioramenti delle prestazioni. (Non regolare alcun dispositivo di controllo non trattato dalle istruzioni per l'uso).

- ❑ Non usare con le mani bagnate.
- ❑ Se si intende utilizzare l'adattatore CA in Germania, l'impianto dell'edificio deve essere protetto con un interruttore automatico da 10 o 16 Amp per fornire a questa stampante un'adeguata protezione da cortocircuiti e sovracorrente.

### ***Per utenti del Regno Unito, Singapore e Hong Kong***

- ❑ Sostituire i fusibili solo con fusibili di dimensioni e di potenza nominale equivalenti.

#### Requisiti di sicurezza

##### Spina di alimentazione:

Utilizzare una spina di alimentazione a tre piedini registrata presso l'autorità garante della sicurezza.

##### Cavo flessibile:

Utilizzare un cavo flessibile isolato doppio che sia certificato\* dagli specifici standard IEC o BS.

##### Connettore apparecchiatura:

Utilizzare un connettore certificato\* dallo standard IEC 320.

\* certificato da membri IECEE CB Scheme.

### ***Per utenti del Regno Unito***

Le avvertenze di sicurezza che seguono sono relative all'adattatore CA.

- ❑ **Avvertenza:** Fare riferimento alla targhetta con le specifiche di alimentazione e controllare che la tensione dell'apparecchiatura corrisponda a quella della presa elettrica.

- ❑ **Importante:** I fili elettrici nel cavo di alimentazione montato su questa apparecchiatura sono colorati secondo la seguente codifica: Blu - Neutro, Marrone - Attivo

Se è necessario montare una spina:

- ❑ Nel caso i colori del cavo di alimentazione di questa apparecchiatura non corrispondano ai contrassegni colorati usati per identificare i terminali della spina, procedere come indicato di seguito:

Il filo blu deve essere collegato al morsetto della spina contrassegnato con la lettera N.

Il filo marrone deve essere collegato al morsetto della spina contrassegnato con la lettera L.

- ❑ Se la spina è danneggiata, sostituire il cavo di alimentazione o rivolgersi ad un elettricista qualificato.

## ***Durante l'uso della stampante***

Durante l'uso della stampante, tenere presente le seguenti indicazioni:

- ❑ Se si utilizza la stampante in luoghi dove l'uso di dispositivi elettronici è soggetto a limitazioni, ad esempio su aerei e negli ospedali, seguire le istruzioni riportate in tali luoghi.

- ❑ Non inserire oggetti nelle fessure della stampante.
- ❑ Prestare attenzione a non versare liquidi sulla stampante e sull'adattatore CA.
- ❑ Non inserire le mani all'interno della stampante e non toccare la cartuccia fotografica durante la stampa.
- ❑ Non utilizzare prodotti spray che contengano gas infiammabili all'interno o attorno a questo prodotto. Ciò può provocare rischi di incendio.
- ❑ Spegnerne sempre la stampante mediante il tasto I/O On. Non scollegare la stampante o spegnerla fino a quando la spia di alimentazione non si spegne.
- ❑ Prima di effettuare il trasporto della stampante, assicurarsi che la cartuccia fotografica sia in posizione.
- ❑ Lasciare installata la cartuccia fotografica. Se la cartuccia viene rimossa, la testina di stampa si secca, impedendo così alla stampante di stampare.

## **Quando si utilizza una scheda di memoria**

- ❑ Utilizzare esclusivamente schede di memoria compatibili con la stampante. Vedere “Inserimento di una scheda di memoria” a pagina 25

## **Quando si utilizza il display LCD**

- ❑ Il display LCD contiene alcuni piccoli punti chiari o scuri. Ciò è normale e non significa che il display LCD sia in qualche modo danneggiato.
- ❑ Per pulire il display LCD, utilizzare solo un panno asciutto e morbido. Non utilizzare detergenti liquidi o chimici.
- ❑ Se il display LCD del pannello di controllo della stampante risulta danneggiato, contattare il rivenditore. Se la soluzione a cristalli liquidi dovesse venire a contatto con la pelle, lavarla accuratamente con acqua e sapone. Se la soluzione a cristalli liquidi dovesse venire a contatto con gli occhi, sciacquarli immediatamente con acqua. Se dopo aver sciacquato abbondantemente gli occhi permane uno stato di malessere o problemi alla vista, rivolgersi immediatamente ad un medico.

## **Quando si utilizza l'adattatore opzionale Bluetooth Photo Print**

Per le avvertenze sulla sicurezza, fare riferimento alla documentazione dell'adattatore Bluetooth Photo Print.

## **Quando si utilizza la batteria opzionale**

- ❑ Se l'acido di una batteria entra a contatto con gli occhi o con la pelle, sciacquare immediatamente e completamente l'area interessata con acqua e sottoporsi a cure mediche. Se la batteria viene inghiottita, ricorrere immediatamente alle cure di un medico.
- ❑ Per la stampante, utilizzare esclusivamente la batteria agli ioni di litio Epson modello D121A in base alle istruzioni fornite nella documentazione per l'utente. La sostituzione della batteria con un modello errato può provocare rischi di esplosione.
- ❑ Per caricare la batteria e alimentare la stampante, utilizzare esclusivamente l'adattatore CA modello A381H.

- ❑ Non caricare o utilizzare la batteria con dispositivi diversi dal prodotto specificato. L'uso della batteria con altri dispositivi può danneggiare la batteria o i dispositivi oppure causare un'esplosione.
- ❑ Per evitare rischi di cortocircuito, non rimuovere il rivestimento esterno della batteria.
- ❑ Non maneggiare la batteria con mani umide o utilizzarla vicino ad acqua.
- ❑ Non esporre la batteria all'acqua o a umidità elevata.
- ❑ Non far cadere, forare, smontare, rompere o cortocircuitare la batteria.
- ❑ Non collocare la pila vicino a fiamme o acqua.
- ❑ Non utilizzare una batteria che perde o danneggiata.
- ❑ Non caricare la batteria su dispositivi che non siano questa stampante.
- ❑ Non caricare la batteria vicino a fiamma viva o in ambienti molto caldi.
- ❑ Conservare le batterie lontano da sorgenti di calore.
- ❑ Per evitare che la batteria si surriscaldi, non lasciarla all'interno di veicoli.
- ❑ Non inserire oggetti nelle aperture, in quanto possono entrare a contatto con punti con tensione pericolosa o cortocircuitare dei componenti.
- ❑ Evitare che la batteria venga a contatto con oggetti di metallo che possono provocare cortocircuiti, ad esempio monete o chiavi.
- ❑ Non saldare cavi o terminali direttamente sulla batteria.
- ❑ Non toccare i terminali della batteria.
- ❑ Tenere la batteria lontana dalla fiamma viva se perde o emana un odore strano.
- ❑ Se si verifica un surriscaldamento, uno scolorimento o una deformazione, rimuovere la batteria dalla stampante e non utilizzarla ulteriormente.
- ❑ Se non viene utilizzata da molto tempo, caricare la batteria prima di utilizzarla.

## Quando si conserva la batteria opzionale

- ❑ Quando non si utilizza la stampante per un periodo di tempo prolungato, rimuovere la batteria dalla stampante e conservarla separatamente per evitare di scaricarla completamente.
- ❑ Non conservare la batteria in locali con temperatura o umidità elevata.
- ❑ Conservare la batteria al di fuori della portata dei bambini.

## Quando si smaltisce la batteria opzionale

Prima di smaltire la batteria, assicurarsi di scaricarla completamente.



### Avvertenza:

- ❑ *Non smaltire le batterie insieme ai rifiuti quotidiani. Invece, smaltirle in un apposito contenitore di raccolta in base alle normative locali.*
- ❑ *Non incenerire o gettare la batteria nel fuoco.*

Per utenti europei:

Non smaltire le batterie insieme ai rifiuti quotidiani. Smaltirle in una confezione di riciclaggio in conformità con le normative locali.

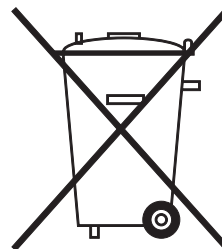

Per utenti negli Stati Uniti e in Canada:



Questo contrassegno indica che la batteria verrà riciclata tramite RBRC. Quando si smaltisce la batteria, contattare RBRC.

## **Con la cartuccia fotografica**

Durante la manipolazione delle cartucce fotografiche, tenere presenti le indicazioni che seguono.

- ❑ Non agitare la cartuccia fotografica dopo l'apertura della confezione, in quanto possono verificarsi delle perdite.
- ❑ Non rimuovere o strappare l'etichetta sulla cartuccia; ciò può provocare fuoriuscite di inchiostro.
- ❑ Non usare una cartuccia fotografica oltre la data indicata sulla confezione. In caso contrario, la qualità di stampa potrebbe diminuire. Per ottenere i migliori risultati, consumare la cartuccia entro sei mesi dall'installazione.
- ❑ Non smontare le cartucce fotografiche e non tentare di ricaricarle. Ciò potrebbe danneggiare la testina di stampa.
- ❑ Dopo aver preso una cartuccia fotografica da un deposito a bassa temperatura, lasciarla a temperatura ambiente per almeno tre ore prima di utilizzarla.
- ❑ Conservare le cartucce fotografiche in un luogo fresco e buio.
- ❑ Il chip IC della cartuccia fotografica conserva diverse informazioni relative alla cartuccia, ad esempio lo stato della cartuccia fotografica, in modo che la cartuccia possa essere rimossa e reinstallata liberamente. Tuttavia, ogni qual volta si inserisce la cartuccia viene consumata una piccola quantità d'inchiostro, in quanto la stampante esegue un controllo di affidabilità della cartuccia fotografica.
- ❑ Conservare ciascuna cartuccia fotografica in modo che la parte inferiore della confezione sia rivolta verso il basso.

---

## Conformità Energy Star®



---

## Convenzioni usate nel manuale



### **Avvertenze**

*Osservare attentamente per evitare danni personali.*



### **Attenzione**

*Osservare attentamente per evitare danni alle apparecchiature.*

### **Note**

*Contengono informazioni importanti e suggerimenti utili sul funzionamento della stampante.*

---

# Benvenuti!

PictureMate™ è un laboratorio fotografico personale di uso intuitivo. È sufficiente inserire la scheda di memoria di una fotocamera digitale per essere pronti a stampare le foto più belle. Se si utilizza PictureMate PM 280, è inoltre possibile stampare da CD tramite l'unità CD-ROM interna. Dato che PictureMate è leggera e portatile, è possibile stampare dovunque e in qualsiasi momento.

Alcune funzioni fanno riferimento soltanto al modello PictureMate PM 280. Quindi, assicurarsi di verificare il modello di stampante in uso (PM 240 o PM 280).

---

## Una veloce introduzione al procedimento della fotografia digitale

### 1. Scattare le foto

Scattare le foto con la fotocamera digitale.



### 2. Stampare

Inserire la scheda di memoria della fotocamera in PictureMate o collegare la fotocamera via PictBridge, scegliere le foto e stampare.

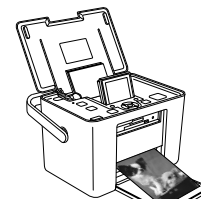

### 3. Salvare

Per conservare i file delle foto digitali, salvarli su un CD, un'unità flash o su un computer. A questo punto sarà possibile ristampare le foto in qualsiasi momento.

Se si utilizza PictureMate PM 280, è inoltre possibile salvare i dati di una scheda di memoria su CD tramite l'unità CD-ROM di PictureMate.

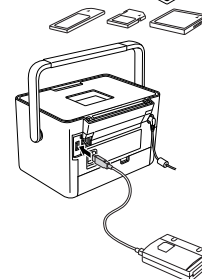

### 4. Cancellare il contenuto della scheda di memoria

Una volta salvati i file delle foto, eliminarli dalla scheda di memoria in modo da recuperare spazio per altre foto.



## Funzioni speciali

Con PictureMate la stampa diventa ancora più semplice grazie a queste funzioni speciali:



Display LCD



DPOF

Dal display LCD di PictureMate, è possibile stampare tutte le foto oppure selezionarne soltanto alcune. Vedere “Nozioni base di stampa delle foto” a pagina 29.

Se la fotocamera supporta il formato DPOF (Digital Print Order Format), è possibile selezionare preventivamente quali foto stampare mentre la scheda di memoria è ancora inserita nella fotocamera. Quindi, una volta inserita la scheda in PictureMate, la stampante riconosce le foto che sono state scelte. Vedere “Stampa delle foto DPOF selezionate tramite fotocamera” a pagina 34.



Se la fotocamera supporta PictBridge® o USB DP (USB Direct Print), è possibile collegarla a PictureMate e controllare la stampa direttamente dalla fotocamera. Vedere “Stampa da una fotocamera che supporta PictBridge” a pagina 47.



Se si possiede un PDA, un telefono cellulare o un computer abilitato per Bluetooth®, è possibile inviare foto per la stampa su PictureMate senza l'utilizzo di cavi. È sufficiente utilizzare l'adattatore EPSON® Bluetooth Photo Print opzionale. Vedere “Stampa da una periferica Bluetooth” a pagina 49.



Se si desidera stampare in altri luoghi che non dispongono di prese elettriche appropriate, è possibile acquistare la batteria opzionale PictureMate. Vedere “Batteria agli ioni di litio” a pagina 86.

**Nota:**

- ❑ *PictureMate supporta lo standard di miglioramento dell'immagine P.I.M. (PRINT Image Matching™) che è incorporato in molte fotocamere. Per verificare che la fotocamera in uso supporti lo standard P.I.M., vedere la documentazione della fotocamera.*

---

## Formati delle foto supportati



Assicurarsi che le foto soddisfino questi requisiti per la stampa con PictureMate:

- ❑ Solo file JPEG o TIFF non compressi
- ❑ Intervallo di risoluzione compreso tra 80 × 80 a 9200 × 9200 pixel

PictureMate è in grado riconoscere e stampare le prime 999 foto presenti nella scheda di memoria.

---

## Guide disponibili

Tutti i manuali fanno riferimento sia a PictureMate PM 240 che a PM 280.

### Disimballaggio e installazione



Vedere il foglio *Inizia qui* per installare PictureMate e il software.

### Uso di PictureMate fuori casa



Quando si porta con sé PictureMate, portare anche la *Guida rapida portatile* per istruzioni semplici sulla stampa e sulla risoluzione di problemi.

## Stampa e modifica di impostazioni



*Guida utente - per l'uso senza un computer* - (il presente volume) spiega come stampare le foto direttamente dalla scheda di memoria della fotocamera. Inoltre illustra le modalità di stampa da altre periferiche, la sostituzione del PicturePack PictureMate, la manutenzione di PictureMate e la risoluzione di eventuali problemi.

## Uso di PictureMate con un computer



La *Guida utente* su schermo presente all'interno del CD, fornisce informazioni generali e istruzioni per l'uso di PictureMate con un computer.

## Elenco menu di impostazione del display

### Menu Seleziona

Per informazioni dettagliate, vedere "Nozioni base di stampa delle foto" a pagina 29.

Seleziona tutto	Consente di selezionare tutte le foto presenti nella scheda di memoria.
Seleziona per data	Consente di selezionare le foto in base alla data di scatto.
Seleziona intervallo	Consente di selezionare una sequenza di foto, ad esempio da 3 a 8.
Presentazione	Visualizza tutte le foto in sequenza come una presentazione.
Seleziona origine	Consente di selezionare l'origine della foto quando sono disponibili due o più origini.

## Menu Carta/Layout

Per informazioni dettagliate, vedere “Definizione delle impostazioni del layout di stampa e della carta” a pagina 35.

10 × 15 cm (4 × 6 pollici)	SenzaBordi, Bordi, 2 x stampa, 4 x stampa, ID, Metà pag., Indice(max20), Indice CD, Form. Digit.
Ampio 16:9	SenzaBordi, Bordi, Augurali

## Menu Modifica

Ritaglia foto	Consente di ritagliare parte di una foto. (➔ pagina 39)
Effetto colore	Selezionare Bianco e nero per stampare la foto in bianco e nero. Selezionare Seppia per stampare le foto con tonalità seppia. Selezionare Niente per stampare senza effetti particolari.
Correggi foto	Selezionare Correzione Automatica e scegliere un'opzione di miglioramento più dettagliata oppure modificare manualmente i livelli di Luminosità, Saturazione e Nitidezza. (➔ pagina 36)
Riduzione occhi rossi	Selezionare On per correggere l'effetto occhi rossi nella foto. (➔ pagina 40)
Decora foto	È possibile aggiungere, modificare o rimuovere decorazioni sulle/dalle foto. (➔ pagina 38)

Ruota	Consente di ruotare le foto di 90 gradi. (➔ pagina 41)
-------	--

## Menu Cornice

Consente di aggiungere o eliminare cornici P.I.F. dalla foto. Inoltre, è possibile aggiornare le cornici P.I.F. presenti nella memoria interna di PictureMate (➔ pagina 41)
---

## Menu Salva foto

Consente di salvare tutte le foto (o soltanto alcune) di una scheda di memoria su un dispositivo esterno o su CD tramite l'unità CD-ROM (solo PictureMate PM 280).
--

## Menu Utility

Controllo ugelli
Pulizia automatica
Allineamento
Verificare stato PicturePack
Foglio pulizia

## Menu Installazione

Simbolo data	Consente di stampare la data di scatto della foto.
Regolazione senza margini	Consente di regolare i margini che vengono ritagliati quando si seleziona SenzaBordi. MAX: Non vengono stampati margini. MED: Il tasso di espansione è ridotto. (I margini potrebbero venire stampati.) MIN: Il tasso di espansione è inferiore a MED. (I margini potrebbero venire stampati.)
Bluetooth	Consente di effettuare le impostazioni Bluetooth. (➔ pagina 51)
Impostazioni Direct Print	Se si stampa da una fotocamera digitale che supporta PictBridge o USB DP, utilizzare questa funzione per effettuare le impostazioni di base prima della stampa. (➔ pagina 47)
Dopo la stampa	Consente di decidere se mantenere le impostazioni di stampa selezionate o se tornare alle impostazioni predefinite. (➔ pagina 55)
Lingua	Consente di selezionare la lingua di visualizzazione.
Impostazioni personali	Consente di modificare le impostazioni predefinite di PictureMate secondo le proprie preferenze. (➔ pagina 57)

Modo Vista foto	Consente di scegliere la modalità predefinita di visualizzazione tra: 15 foto, 6 foto, 1 foto (con guida), 1 foto (senza guida). (➔ pagina 29)
Ripristinare imp.predef.?	Consente di ripristinare le impostazioni predefinite. (➔ pagina 57)
Suono	Consente di impostare il segnale acustico emesso da PictureMate. (➔ pagina 55)
Velocità backup CD	Consente di selezionare la velocità di salvataggio tramite l'unità CD-ROM interna. È possibile scegliere tra Alta Velocità o Normale. Quando si seleziona Alta velocità, la stampante non esegue la verifica della scrittura.
Aiuto	Visualizza una guida per ogni impostazione.

---

## Preparazione per la stampa

Prima di stampare, è necessario caricare la carta e inserire la scheda di memoria in PictureMate.

### **Nota:**

*Le figure in questa sezione fanno riferimento al modello PictureMate PM 240. Le istruzioni per il modello PM 280 sono identiche.*

---

## Caricamento della carta

Quando si carica carta speciale distribuita da Epson, innanzitutto leggere il foglio di istruzioni incluso nella confezione.

Per caricare la carta fotografica PictureMate, effettuare i passaggi che seguono.



### **Attenzione:**

*Non caricare carta comune; ciò può danneggiare PictureMate.*

1. Spostare la maniglia verso il retro della stampante. Quindi aprire il coperchio superiore.

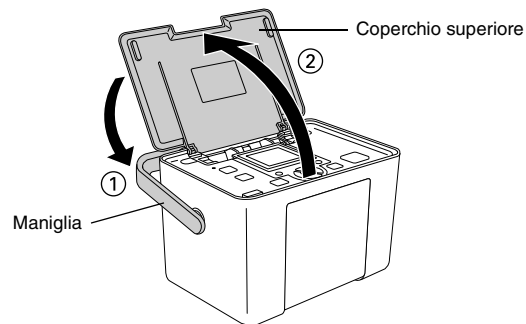

2. Sollevare il display LCD e regolarne l'inclinazione per una visuale ottimale.

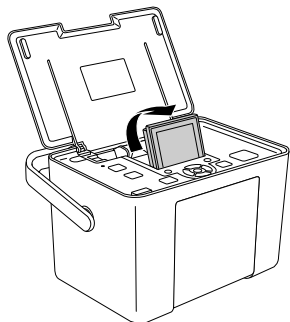

3. Premere il tasto Open (Apri) per aprire il coperchio anteriore.

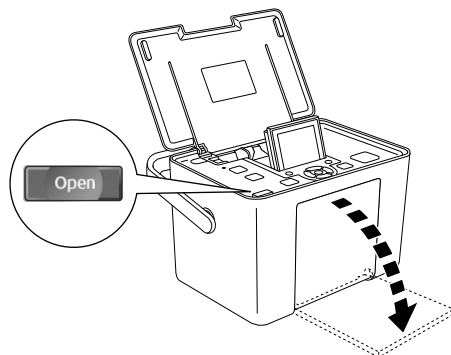

4. Far scorrere le guide laterali dalle parti.

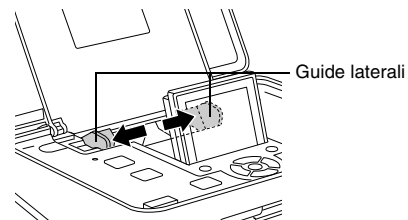

5. Allineare la carta al centro, con il lato lucido rivolto verso l'alto.

**Nota:**

*Assicurarsi che il lato lucido della carta sia rivolto verso l'alto per evitare il formarsi di macchie.*

6. Far scorrere le guide laterali contro la carta. Accertarsi che le guide aderiscano alla carta senza impedirne lo scorrimento.

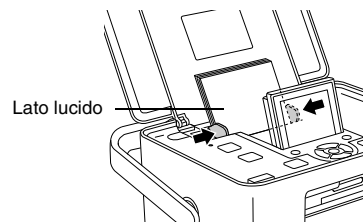

**Nota:**

- ❑ È possibile caricare fino a 20 fogli di carta.
- ❑ Quando è necessaria una quantità maggiore di carta, ordinare *PictureMate PicturePack*. Per ulteriori informazioni, vedere "Inchiostro, Carta e Opzioni" a pagina 85.

---

## **Istruzioni per la gestione della carta**

### **Quando si conservano le stampe**

- ❑ Non toccare il lato stampato o impilare le stampe se l'inchiostro non è asciutto.
- ❑ Per evitare di graffiare l'immagine, assicurarsi di non strofinare il lato stampato della carta. Se il lato stampato viene strofinato con forza eccessiva, l'inchiostro potrebbe staccarsi dalla carta.
- ❑ Non impilare le stampe con i lati di stampa combacianti.
- ❑ Non impilare le stampe e fotografie a pellicola tradizionali con i lati di stampa combacianti.

- ❑ Se si impilano le stampe, collocare un foglio di carta comune o altro tipo di carta assorbente tra le singole stampe.

### **Quando si conserva la carta non utilizzata**

Riporre la carta non utilizzata nella confezione originale e conservarla lontano da estremi di temperatura, umidità elevata e luci intense.

### **Quando si espongono le stampe**

- ❑ Quando si espongono le stampe in ambiente interno, Epson consiglia di collocarle in cornici con vetro per preservare i colori nelle immagini.
- ❑ Evitare di esporre le stampe in ambienti esterni o in un luogo esposto alla luce solare diretta in modo da evitare che i colori sbiadiscano.

**Nota:**

*Per risultati ottimali, far asciugare le stampe completamente per 24 ore prima di incorniciarle.*



## Scelta di un'origine per le foto

Se sono disponibili due o più origini come ad esempio una scheda di memoria e un dispositivo esterno, prima di avviare la stampa delle foto è necessario impostarne l'origine seguendo la procedura riportata di seguito.



1. Premere il tasto Menu.
2. Premere il tasto ▼ per evidenziare il menu Seleziona, quindi premere il tasto funzione destro.
3. Premere il tasto ▼ per evidenziare Seleziona origine, quindi premere il tasto funzione destro.
4. Premere il tasto ▼ per scegliere tra Scheda, Dispos. esterno o CD (solo PictureMate PM 280), quindi premere il tasto funzione destro.

## Inserimento di una scheda di memoria

1. Premere il tasto I/O On per accendere PictureMate.

2. Assicurarsi che la spia della scheda di memoria sia spenta e che non vi siano schede nei due alloggiamenti. Quindi, inserire una scheda di memoria nell'alloggiamento corrispondente, come illustrato nella figura.



### Attenzione:

- ❑ *Inserire soltanto una scheda alla volta.*
- ❑ *Caricare la scheda di memoria soltanto come mostrato nella seguente tabella; in caso contrario, è possibile danneggiare la stampante, la scheda di memoria o entrambi. Se una scheda viene inserita in modo errato, verrà visualizzato un messaggio di errore sul display LCD. Rimuovere la scheda di memoria e inserirla correttamente.*
- ❑ *Quando si inserisce una scheda CompactFlash, prestare attenzione a non premere il tasto sulla destra dell'alloggiamento per schede inferiore; in caso contrario, non sarà possibile rimuovere scheda.*
- ❑ *Se la scheda CompactFlash non viene riconosciuta, rimuoverla e inserirla nuovamente.*

### Alloggiamento superiore

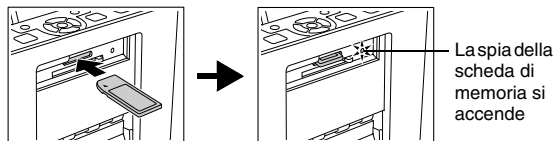

Scheda di memoria SDHC  
Scheda di memoria SD  
MultiMediaCard

xD-Picture Card  
xD-Picture Card Tipo M  
xD-Picture Card Tipo H

miniSDHC card \*  
miniSD card \*

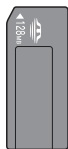

Memory Stick  
MagicGate Memory Stick  
Memory Stick PRO



microSDHC card \*  
microSD card \*

Memory Stick Duo\*  
Memory Stick PRO Duo\*  
MagicGate Memory Stick Duo\*

\* Richiesto un adattatore

### Alloggiamento inferiore

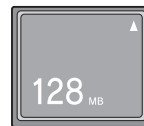
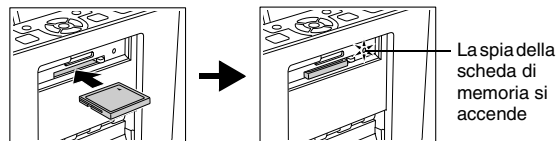

CompactFlash

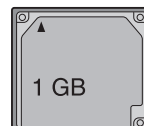

Microdrive

3. La spia della scheda di memoria lampeggia e quindi rimane accesa. Per il riconoscimento della scheda di memoria sono necessari alcuni secondi. Ora è possibile scegliere foto e layout per la stampa dal display LCD. Vedere “Nozioni base di stampa delle foto” a pagina 29.

Per le informazioni più recenti sulle schede di memoria disponibili per la stampante in uso, contattare il rivenditore o l'ufficio vendite Epson locale.

### ***Rimozione della scheda di memoria***

Quando si è pronti per rimuovere la scheda di memoria, assicurarsi che la spia della scheda di memoria non stia lampeggiando, quindi rimuovere la scheda dall'alloggiamento.



#### **Attenzione:**

*Non rimuovere una scheda di memoria mentre la spia corrispondente sta lampeggiando; potrebbe verificarsi la perdita di foto presenti nella scheda.*

#### **Alloggiamento superiore**

Spingere la scheda di memoria.



Estrarre la scheda di memoria.



#### **Alloggiamento inferiore**

Premere due volte il tasto sulla destra.



Estrarre la scheda di memoria.



---

## **Inserimento di un CD all'interno dell'unità CD-ROM**

È possibile visualizzare e stampare foto da un CD o salvare foto su CD tramite l'unità CD-ROM di PictureMate.

1. Accertarsi che PictureMate sia accesa.
2. Spingere delicatamente un CD nell'alloggiamento fino a farlo entrare completamente all'interno della stampante. Una spia luminosa a sinistra dell'alloggiamento lampeggia ad indicare la lettura del CD.

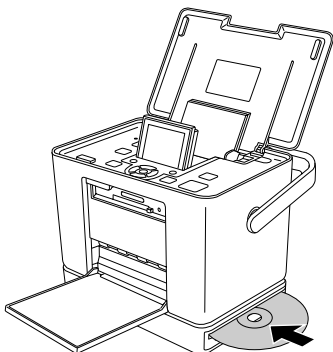

Per la procedura di salvataggio delle foto su CD, vedere "Salvataggio delle foto su CD (solo PictureMate PM 280)" a pagina 60

## **Espulsione del CD**

1. Premere il tasto di espulsione ▲ vicino all'alloggiamento. Il CD viene parzialmente espulso.

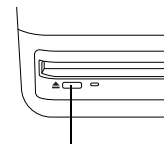





tasto di espulsione

2. Rimuovere il CD dall'alloggiamento.

## Nozioni base di stampa delle foto

### Modifica della visualizzazione delle foto sul display LCD

È possibile modificare la visualizzazione delle foto sul display premendo il tasto  Display; inoltre, è possibile impostare la visualizzazione predefinita tramite il menu Installazione - impostazione Modo Vista foto.

	Visualizzazione a 15 foto.
	Visualizzazione a 6 foto.
	Visualizzazione a 1 foto con guide d'uso per la foto. Le impostazioni di stampa definite per la foto sono visualizzate come icone sulla destra.

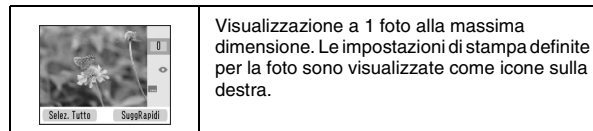

Visualizzazione a 1 foto alla massima dimensione. Le impostazioni di stampa definite per la foto sono visualizzate come icone sulla destra.

### Stampa di tutte le foto

1. Premere il tasto Menu.
2. Premere il tasto ▼ per evidenziare il menu Seleziona, quindi premere il tasto funzione destro.
3. Premere il tasto ▼ per evidenziare Selez. Tutto, quindi premere il tasto funzione destro.

4. Premere il tasto OK per aumentare il numero di copie per tutte le foto, quindi premere il tasto funzione destro per definire le copie.



**Nota:**

*Se si desidera definire il numero di copie per determinate foto soltanto, innanzitutto definire le copie per tutte le foto, quindi selezionare la foto interessata e premere il tasto OK finché non viene visualizzato il numero di copie desiderato. Per diminuire il numero di copie, premere il tasto funzione sinistro.*

5. Per definire impostazioni opzionali, vedere “Opzioni di stampa” a pagina 35.
6. Premere il tasto funzione destro per visualizzare le impostazioni di stampa.
7. Premere il tasto funzione destro per aprire il menu Carta/Layout.

8. Premere il tasto ▼ per evidenziare il formato carta desiderato, quindi premere il tasto funzione destro.
9. Premere il tasto ▼ per evidenziare il layout desiderato, quindi premere il tasto funzione destro.
10. Premere il tasto  Stampa per avviare la stampa.

**Nota:**

*Se nella scheda di memoria sono presenti informazioni DPOF, PictureMate entra nella modalità di stampa DPOF. Per informazioni dettagliate, vedere “Stampa delle foto DPOF selezionate tramite fotocamera” a pagina 34. Per stampare tutte le foto presenti nella scheda di memoria, premere il tasto Cancel (Annulla) ed effettuare i passaggi sopra indicati.*

---

## **Stampa di foto selezionate**

1. Premere il tasto ▲, ▼, ◀, ▶ per evidenziare la foto da stampare, quindi premere il tasto OK. Il numero di copie per tale foto è impostato a 1.

2. Se si desidera aumentare il numero di copie, premere il tasto OK finché non viene visualizzato il numero di copie desiderato. Per diminuire il numero di copie, premere il tasto funzione sinistro.
3. Ripetere i passaggi 1 e 2 per le foto aggiuntive.
4. Per definire impostazioni opzionali, vedere "Opzioni di stampa" a pagina 35.
5. Premere il tasto funzione destro per visualizzare le impostazioni di stampa.
6. Premere il tasto funzione destro per aprire il menu Carta/Layout.
7. Premere il tasto ▼ per evidenziare il formato carta desiderato, quindi premere il tasto funzione destro.
8. Premere il tasto ▼ per evidenziare il layout desiderato, quindi premere il tasto funzione destro.
9. Premere il tasto  Stampa per avviare la stampa.

## Stampa di un intervallo di foto

Per stampare un intervallo o una sequenza di foto, effettuare i passaggi che seguono.

1. Premere il tasto Menu.
2. Premere il tasto ▼ per evidenziare il menu Seleziona, quindi premere il tasto funzione destro.
3. Premere il tasto ▼ per evidenziare Seleziona intervallo, quindi premere il tasto funzione destro.
4. Premere il tasto ▲, ▼, ◀ o ▶ per evidenziare la prima foto dell'intervallo, quindi premere il tasto funzione destro.
5. Premere il tasto ▲, ▼, ◀ o ▶ per evidenziare l'ultima foto dell'intervallo, quindi premere il tasto funzione destro.



6. Premere il tasto OK per aumentare il numero di copie per tutte le foto, quindi premere il tasto funzione destro per definire le copie.

**Nota:**

*Se si desidera definire il numero di copie per determinate foto soltanto, selezionare la foto interessata e premere il tasto OK finché non viene visualizzato il numero di copie desiderato. Per diminuire il numero di copie, premere il tasto funzione sinistro.*

7. Per definire impostazioni opzionali, vedere “Opzioni di stampa” a pagina 35.
8. Premere il tasto funzione destro per visualizzare le impostazioni di stampa.
9. Premere il tasto funzione destro per aprire il menu Carta/Layout.
10. Premere il tasto ▼ per evidenziare il formato carta desiderato, quindi premere il tasto funzione destro.
11. Premere il tasto ▼ per evidenziare il layout desiderato, quindi premere il tasto funzione destro.
12. Premere il tasto  Stampa per avviare la stampa.

---

## ***Ricerca per data e stampa delle foto***

Se si conosce la data in cui sono state scattate le foto, è possibile trovarle e stamparle facilmente utilizzando questo menu.

1. Premere il tasto Menu.
2. Premere il tasto ▼ per evidenziare il menu Seleziona, quindi premere il tasto funzione destro.
3. Premere il tasto ▼ per evidenziare Seleziona per data, quindi premere il tasto funzione destro.
4. Evidenziare la data desiderata, quindi premere il tasto OK per spuntare la data.



- Premere il tasto funzione destro. Vengono visualizzate le foto scattate nella data specificata.

È possibile modificare la modalità di visualizzazione della data premendo il tasto

 Display.



Visuale per data



Visuale a calendario

- Premere il tasto ▲, ▼, ◀, ▶ per evidenziare la foto da stampare, quindi premere il tasto OK.
- Se si desidera aumentare il numero di copie, premere il tasto OK finché non viene visualizzato il numero di copie desiderato. Per diminuire il numero di copie, premere il tasto funzione sinistro.
- Per definire impostazioni opzionali, vedere “Opzioni di stampa” a pagina 35.
- Premere il tasto funzione destro per visualizzare le impostazioni di stampa.

- Premere il tasto funzione destro per aprire il menu Carta/Layout.

- Premere il tasto ▼ per evidenziare il formato carta desiderato, quindi premere il tasto funzione destro.

- Premere il tasto ▼ per evidenziare il layout desiderato, quindi premere il tasto funzione destro.

- Premere il tasto  Stampa per avviare la stampa.

---

## Stampa di un indice

Consente di stampare tutte le foto presenti sulla scheda di memoria o su un dispositivo esterno specificato. Per ogni foto viene stampato il relativo numero in basso a sinistra e la data o il nome del file in basso a destra.

- Selezionare le foto da stampare.
- Premere il tasto Menu.

3. Premere il tasto ▼ per evidenziare il menu Carta/Layout, quindi premere il tasto funzione destro.
4. Premere il tasto ▼ per evidenziare 10 × 15 cm (4 × 6 pollici), quindi premere il tasto funzione destro.
5. Premere il tasto ▼ per evidenziare Indice (max20), quindi premere il tasto funzione destro.
6. Premere il tasto  Stampa per avviare la stampa.

---

## **Stampa delle foto DPOF selezionate tramite fotocamera**

Se la fotocamera supporta il formato DPOF (Digital Print Order Format), è possibile utilizzarlo per selezionare preventivamente le foto e il numero di copie da stampare. Vedere il manuale della fotocamera per scegliere le foto per la stampa con DPOF, quindi inserire la scheda di memoria in PictureMate. PictureMate legge automaticamente le foto selezionate preventivamente.

1. Caricare la carta e inserire una scheda di memoria contenente dati DPOF. Nel display LCD viene visualizzata la seguente schermata.

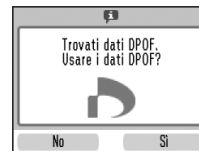

2. Premere il tasto funzione destro per avviare la stampa.











### **Nota:**



*Se si desidera stampare tutte le foto presenti nella scheda di memoria, premere il tasto Cancel (Annulla). Vedere "Stampa di tutte le foto" a pagina 29.*

## Opzioni di stampa

### Definizione delle impostazioni del layout di stampa e della carta

È possibile selezionare il layout di stampa scegliendo tra le seguenti opzioni.

10 × 15 cm (4 × 6 pollici)		Ampio 16:9	
	SenzaBordi		SenzaBordi
	Bordi		Bordi
	2 x stampa		Augurali
	4 x stampa		
	ID Stampa due foto formato 50,8 × 50,8 mm e due formato 35 × 45 mm		
	Metà pag.		
	Indice (max20)		

10 × 15 cm (4 × 6 pollici)	
	Indice CD Stampa 56 foto come miniature
	Form. Digit.

1. Impostare il numero di copie per le foto selezionate, quindi premere il tasto Menu.
2. Premere il tasto ▼ per evidenziare il menu Carta/Layout, quindi premere il tasto funzione destro.



3. Premere il tasto ▼ per evidenziare il formato desiderato, quindi premere il tasto funzione destro. Viene visualizzato il menu di layout.

4. Premere il tasto ▼ per evidenziare il layout di stampa desiderato, quindi premere il tasto funzione destro. Il layout e il formato carta selezionati vengono visualizzati nell'angolo superiore sinistro del display LCD.

#### Regolazioni manuali

Se le foto sono troppo luminose o troppo scure, è possibile regolarne la luminosità o controllarne la saturazione e la nitidezza.

#### **Nota:**

*Queste impostazioni hanno effetto soltanto sulla stampa delle foto. Esse non modificano i file originali di immagine.*

Tali impostazioni vengono salvate quando si spegne la stampante o si sceglie un gruppo di foto diverso; pertanto, ricordare di disattivarle una volta terminato l'uso.

## **Regolazione automatica delle foto**

Quando si utilizzano le regolazioni automatiche della stampante, tali regolazioni verranno applicate a tutte le foto.

1. Premere il tasto Menu.
2. Premere il tasto ▼ per evidenziare il menu Modifica, quindi premere il tasto funzione destro.

---

## **Ritocco delle foto (Manuale/Automatico)**

PictureMate consente di correggere il colore e di migliorare la qualità delle foto senza l'utilizzo di un computer. Sono disponibili due tipi base di regolazione:

#### Regolazioni automatiche

Se la fotocamera utilizzata supporta PRINT Image Matching o Exif Print, è possibile utilizzare l'impostazione P.I.M. o Exif Print della stampante per regolare automaticamente le foto al fine di ottenere i risultati migliori.

Se la fotocamera utilizzata non supporta tali standard, è possibile utilizzare PhotoEnhance per effettuare le regolazioni adatte al tipo di ambiente in cui le foto sono state scattate.

3. Premere il tasto ▼ per evidenziare Regola foto, quindi premere il tasto funzione destro.
4. Premere il tasto ▼ per evidenziare Correzione Automatica, quindi premere il tasto funzione destro.
5. Premere il tasto ▼ per selezionare una delle seguenti opzioni, quindi premere il tasto funzione destro.
  - ❑ PhotoEnhance - Utilizzare questa impostazione se la stampa non risulta buona; ad esempio, è possibile correggere immagini troppo scure, troppo luminose o retroilluminate.
  - ❑ P.I.M. - Consente di elaborare l'immagine in base alle informazioni PRINT Image Matching presenti nei file digitali. Questa informazione consente di assicurare una riproduzione dell'immagine precisa.
  - ❑ Off - Consente di stampare le foto come sono o di escludere i dati P.I.M. o Exif Print (è l'impostazione predefinita per i file sprovvisti di dati P.I.M. o Exif Print).

Per effettuare delle regolazioni manuali oltre a quelle automatiche, effettuare i passaggi nella sezione che segue.

### ***Regolazione manuale delle foto***

1. Premere il tasto Menu.
2. Premere il tasto ▼ per evidenziare il menu Modifica, quindi premere il tasto funzione destro.
3. Premere il tasto ▼ per evidenziare Regola foto, quindi premere il tasto funzione destro.
4. Premere il tasto ▼ per evidenziare Luminosità, Saturazione o Nitidezza, quindi premere il tasto funzione destro.
5. Regolare le altre impostazioni secondo le esigenze, quindi premere il tasto funzione destro.
6. Scegliere la foto alla quale applicare questa impostazione, quindi premere il tasto funzione destro.

---

## Aggiunta della data

Nell'angolo inferiore destro della stampa, è possibile aggiungere la data in cui la foto è stata originariamente scattata.

Per alcuni layout di stampa, questa funzione non è disponibile.

1. Premere il tasto Menu.
2. Premere il tasto ▼ per evidenziare il menu Installazione, quindi premere il tasto funzione destro.
3. Assicurarsi che sia evidenziato Simbolo data, quindi premere il tasto funzione destro.
4. Premere il tasto ▼ per evidenziare On, quindi premere il tasto funzione destro.
  - Off (predefinito, disattiva la data)
  - On (giorno, mese, anno: 26.Ago.2006)

---

## Decorazione della foto

È possibile decorare le foto aggiungendo le clip art presenti nella memoria di PicturMate. È possibile aggiungere a una foto fino a quattro clip art.

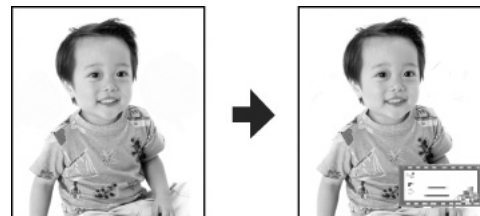

1. Evidenziare la foto da decorare.
2. Premere il tasto Menu.
3. Premere il tasto ▼ per evidenziare il menu Modifica, quindi premere il tasto funzione destro.
4. Premere il tasto ▼ per evidenziare Decora foto, quindi premere il tasto funzione destro.
5. Evidenziare Decorazione, quindi premere il tasto funzione destro.

6. Evidenziare la clip art da aggiungere, quindi premere il tasto OK.



7. Per spostare la clip art, utilizzare i tasti di scorrimento quadridirezionali. Per modificare le dimensioni della clip art, premere innanzitutto il tasto funzione destro e quindi utilizzare entrambi i tasti funzione.



8. Premere il tasto OK per impostare la posizione. Se si aggiungono più clip art, premere il tasto funzione destro e ripetere i passaggi da 6 a 8.
9. Premere il tasto OK per completare l'aggiunta delle clip art.

## Ritaglio e ridimensionamento delle foto

È possibile stampare soltanto parte di una foto ritagliando l'area che si desidera escludere. È possibile scegliere soltanto una foto alla volta da ritagliare.

1. Evidenziare la foto da ritagliare.
2. Premere il tasto Menu.
3. Premere il tasto ▼ per evidenziare il menu Modifica, quindi premere il tasto funzione destro.
4. Assicurarsi che sia evidenziato Ritaglia foto, quindi premere il tasto funzione destro.
5. Utilizzare il tasto funzione destro per ritagliare una foto. Viene visualizzata una cornice blu attorno all'area ritagliata.



6. Per impostare l'area da ritagliare utilizzare i tasti che seguono.
- Premere il tasto funzione destro o sinistro per modificare le dimensioni della cornice.
  - Premere il tasto ▲, ▼, ◀, ▶ per spostare la cornice.
  - Premere il tasto  Display per ruotare la cornice.
7. Premere il tasto OK per confermare l'immagine ritagliata.

---

## **Rimozione degli occhi rossi**

Quando si scattano delle foto alle persone, è possibile che nella foto compaia l'effetto occhi rossi. È possibile applicare la Riduzione OcchiRossi per agevolare l'eliminazione del problema.

1. Evidenziare la foto dalla quale si desidera rimuovere l'effetto occhi rossi.
2. Premere il tasto Menu.
3. Premere il tasto ▼ per evidenziare il menu Modifica, quindi premere il tasto funzione destro.
4. Premere il tasto ▼ per evidenziare Riduzione occhi rossi, quindi premere il tasto funzione destro.
5. Premere il tasto ▼ per evidenziare On, quindi premere il tasto funzione destro.
6. Scegliere la foto alla quale applicare questa impostazione, quindi premere il tasto funzione destro.

### **Nota:**

*A seconda del tipo di foto, possono essere corrette anche parti dell'immagine diverse dagli occhi.*



---

## Rotazione di una foto sul display LCD

È possibile ruotare le foto di 90 gradi all'interno della cornice fotografica.

### **Nota:**

*Questa funzione consente di ruotare l'immagine fotografica visualizzata sul display LCD. Le foto stampate non vengono alterate.*

1. Evidenziare la foto da ruotare.
2. Premere il tasto Menu.
3. Premere il tasto ▼ per evidenziare il menu Modifica, quindi premere il tasto funzione destro.
4. Premere il tasto ▼ per evidenziare Ruota, quindi premere il tasto funzione destro.
5. Premere il tasto ▼ per evidenziare 90 gradi, 180 gradi, 270 gradi o Non ruotare, quindi premere il tasto funzione destro.

---

## Stampa con cornice P.I.F.



È possibile decorare la foto stampandola all'interno di una cornice P.I.F. Con questa opzione, la foto viene stampata senza margini. Nella memoria interna di PictureMate sono memorizzate delle cornici P.I.F. In questa sezione viene descritto come scegliere le cornici P.I.F. presenti all'interno della stampante o di altri dispositivi e quindi come stamparle assieme alle foto.

Utilizzando il software EPSON PRINT Image Framer Tool presente all'interno del CD del software, è possibile copiare cornici P.I.F. dal PC verso una scheda di memoria. Per informazioni dettagliate sull'uso del software, vedere la Guida utente a video.

1. Per utilizzare cornici P.I.F. diverse da quelle presenti nella memoria interna di PictureMate, preparare il supporto contenente i dati fotografici digitali e le cornici P.I.F. e collegarlo.

**Nota:**

❑ È possibile associare foto e cornici P.I.F. all'interno del dispositivo o di PictureMate. Gli utenti di PictureMate PM 280 possono associare foto e cornici P.I.F. su una scheda di memoria e su un supporto CD inserito nell'unità CD-ROM interna.

❑ Assicurarsi di salvare la cornice P.I.F. sulla scheda di memoria utilizzando EPSON PRINT Image Framer Tool; in caso contrario, il nome file della cornice P.I.F. non verrà visualizzato sul display LCD.

2. Evidenziare la foto da stampare con una cornice P.I.F.
3. Premere il tasto Menu.
4. Premere il tasto ▼ per evidenziare il menu Cornice, quindi premere il tasto funzione destro.
5. Premere il tasto ▼ per evidenziare Aggiungi Cornice a Foto, quindi premere il tasto funzione destro. Vengono visualizzate le cornici P.I.F. disponibili all'interno di PictureMate e del dispositivo in cui sono memorizzati i dati fotografici.

6. Premere il tasto ▲, ▼, ◀ o ▶ per evidenziare la cornice P.I.F. da utilizzare, quindi premere il tasto OK.

**Nota:**

*I formati di carta utilizzabili per stampare con la cornice P.I.F. selezionata appaiono nella parte superiore sinistra del display.*



7. Scegliere la foto alla quale applicare questa impostazione, quindi premere il tasto funzione destro.



8. Premere il tasto OK per aumentare il numero di copie. Per diminuire il numero di copie, premere il tasto funzione sinistro.

9. Per incorniciare ulteriori foto, ripetere i passaggi da 2 a 8.
10. Premere il tasto funzione destro per visualizzare le impostazioni di stampa.
11. Premere il tasto funzione destro per aprire il menu Carta/Layout.
12. Premere il tasto ▼ per evidenziare il formato carta desiderato, quindi premere il tasto funzione destro.
13. Premere il tasto ▼ per evidenziare il layout desiderato, quindi premere il tasto funzione destro.
14. Premere il tasto  Stampa per avviare la stampa.

## **Aggiornamento delle cornici P.I.F. di PictureMate**

All'interno di PictureMate è possibile memorizzare dati di cornici P.I.F. È possibile copiare le cornici P.I.F. nei seguenti dispositivi e aggiornare le cornici P.I.F. presenti nella memoria interna di PictureMate.

- Scheda di memoria
- Dispositivo esterno
- Supporto CD inserito nell'unità CD-ROM interna (solo PictureMate PM 280)

Per aggiornare le cornici P.I.F. di PictureMate, effettuare i passaggi che seguono.

1. Collegare o inserire il dispositivo contenente le cornici P.I.F. da utilizzare per l'aggiornamento.
2. Premere il tasto Menu.
3. Premere il tasto ▼ per evidenziare il menu Cornice, quindi premere il tasto funzione destro.
4. Premere il tasto ▼ per evidenziare Aggiorna cornici, quindi premere il tasto funzione destro.

- Se viene visualizzato un messaggio di conferma in cui si informa che PictureMate cancellerà le impostazioni di stampa, premere il tasto funzione destro per selezionare Sì.
- Premere il tasto ▼ per selezionare l'origine dell'aggiornamento delle cornici P.I.F., quindi premere il tasto funzione destro.

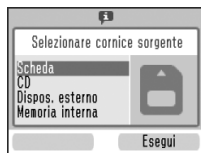

**Attenzione:**

*Durante l'aggiornamento delle cornici P.I.F., non collegare o rimuovere una scheda di memoria, un dispositivo esterno o un CD ed evitare di spostare PictureMate.*

- Viene visualizzato l'elenco delle cornici P.I.F. Selezionare la cornice P.I.F. da aggiornare. L'attuale volume dei dati relativo allo spazio allocato per le cornici P.I.F. è visualizzato sulla destra. I dati di cornice P.I.F. che superano il 100% non verranno aggiornati.

**Nota:**

*Le cornici conservate nella memoria interna di PictureMate sono spuntate. Le cornici lette dal dispositivo collegato non sono spuntate. È possibile selezionare o deselezionare le cornici conservate nella memoria interna utilizzando il tasto OK.*



- Premere il tasto funzione destro per aggiornare.

---

## Stampa da un dispositivo esterno

PictureMate è in grado di stampare foto salvate su un computer o su altri dispositivi come un'unità hardware esterna, una periferica che supporta la tecnologia Bluetooth o una fotocamera digitale.

**Nota:**

*Le figure in questa sezione fanno riferimento al modello PictureMate PM 240. Le istruzioni per il modello PM 280 sono identiche.*

---

## Stampa da un'unità esterna



Se le foto sono state salvate su un CD, un disco Zip o un'unità di memoria flash (chiavetta USB), è possibile collegare l'unità al retro di PictureMate e stampare come quando si inserisce una scheda di memoria.

È inoltre possibile stampare le foto da un CD ritirato presso un laboratorio fotografico. (Le immagini devono essere in formato JPEG. Alcuni CD potrebbero non funzionare.)

1. Accertarsi che PictureMate sia accesa.
2. Assicurarsi che non ci siano schede di memoria nell'apposito alloggiamento di PictureMate. La spia della scheda deve essere spenta.

**Nota:**

*Se è inserita una scheda di memoria, la stampante leggerà le foto dalla scheda e non dall'unità esterna.*

3. Se PictureMate è collegata ad un computer, scollegarla o spegnere il computer.

4. Collegare il cavo USB del CD o disco Zip oppure l'unità di memoria flash alla porta EXT. I/F sul retro di PictureMate.

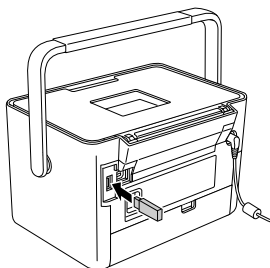
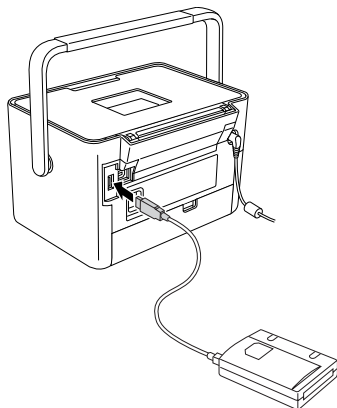

5. Inserire il CD o il disco Zip con le foto nell'apposita unità CD-ROM o disco Zip.

Se si utilizza PictureMate per salvare foto sullo stesso CD-R o disco Zip o sulla stessa unità di memoria flash per più di una volta, saranno presenti più cartelle. Viene visualizzato questo messaggio:



Premere ▼ per evidenziare la cartella in cui sono memorizzate le foto, quindi premere il tasto funzione destro. Alle cartelle salvate più recentemente è assegnato il numero più grande.

- PictureMate effettua un conteggio delle foto presenti nell'unità, quindi visualizza la seguente schermata:

Se viene visualizzata questa schermata, si è pronti per scegliere e stampare le foto. Vedere "Nozioni base di stampa delle foto" a pagina 29 e stampare le foto.



## Stampa da una fotocamera che supporta PictBridge

È possibile collegare una fotocamera digitale che supporta lo standard PictBridge o USB DP al retro di PictureMate e utilizzare la fotocamera per controllare la stampa. (Per verificare se la fotocamera supporta lo standard PictBridge o USB DP, vedere la documentazione relativa alla fotocamera digitale).

- Accertarsi che PictureMate sia accesa.

- Assicurarsi che non ci siano schede di memoria negli appositi alloggiamenti di PictureMate. La spia della scheda di memoria deve essere spenta.

### Nota:

*Se è inserita una scheda di memoria, la stampante leggerà le foto dalla scheda e non dalla fotocamera.*

- Premere il tasto Menu.
- Premere il tasto ▼ per evidenziare il menu Installazione, quindi premere il tasto funzione destro.
- Premere il tasto ▼ per evidenziare Impostazioni Direct Print, quindi premere il tasto funzione destro.
- Per effettuare le impostazioni Direct Print seguire le istruzioni visualizzate su schermo.



7. Collegare l'apposito cavo USB alla fotocamera e alla porta EXT. I/F sul retro di PictureMate.

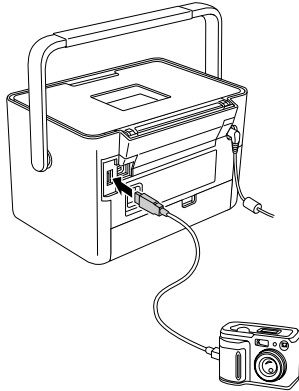

8. Utilizzare la fotocamera digitale per selezionare la foto da stampare. Assicurarsi di definire le impostazioni di stampa desiderate tramite la fotocamera digitale dato che, generalmente, le impostazioni di stampa della fotocamera sono prioritarie rispetto alle impostazioni di stampa di PictureMate. Per informazioni su altre impostazioni avanzate, vedere la documentazione della fotocamera digitale.
9. Stampare dalla fotocamera digitale.



## Stampa da una periferica Bluetooth

### Informazioni sull'adattatore di stampa fotografica Bluetooth

L'adattatore di stampa fotografica Bluetooth opzionale è un modulo di comunicazione wireless (senza fili) utilizzato per la stampa da fotocamere digitali e altri dispositivi con tecnologia wireless Bluetooth senza l'ausilio di fili per la connessione alla stampante.

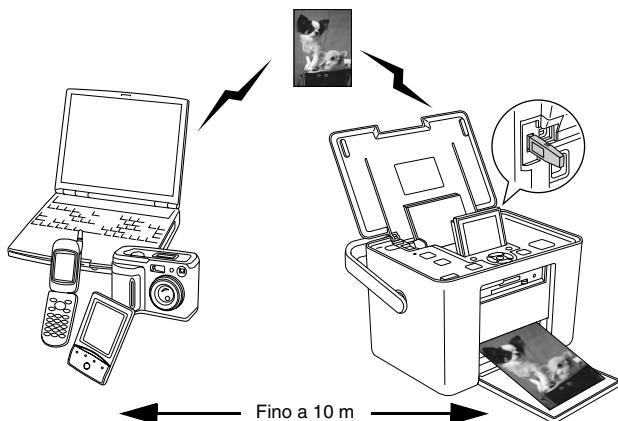

#### Nota:

- ❑ Sebbene il prodotto sia conforme alle specifiche Bluetooth, non si garantisce il funzionamento con tutti i dispositivi che adottano la tecnologia senza fili Bluetooth.
- ❑ Il raggio di comunicazione di questo prodotto è di circa 10 metri; tuttavia, tale distanza può variare a seconda di condizioni quali gli ostacoli tra i dispositivi, la qualità del segnale, i campi magnetici, l'elettricità statica e l'interferenza elettromagnetica, il software, il sistema operativo, la sensibilità di ricezione e le prestazioni dell'antenna.

#### Profilo disponibile

Basic Printing Profile (BPP)

Basic Imaging Profile (BIP)

La dimensione massima del file stampabile è di 2.5 MB. Possono essere accodati fino a 10 lavori (massimo 3 MB).

Hardcopy Cable Replacement Profile (HCRP)

Object Push Profile (OPP)

## Collegamento e scollegamento dell'adattatore di stampa fotografica Bluetooth

### Collegamento

1. Inserire il connettore dell'adattatore nella porta EXT. I/F come illustrato di seguito.



#### **Attenzione:**

*Non collegare questo prodotto mentre la stampante è in funzione. Altrimenti, possono verificarsi funzionamenti difettosi della stampante.*

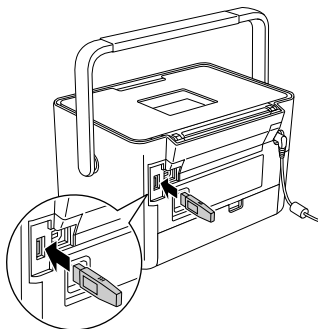

2. La spia dell'adattatore si accende per un secondo. Se il LED non si accende, scollegare l'adattatore da PictureMate, quindi ricollegarlo.

### Scollegamento

Rimuovere il connettore dell'adattatore dalla porta EXT. I/F come illustrato di seguito.

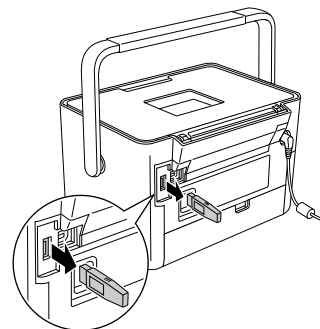

#### **Attenzione:**

- Non rimuovere questo prodotto mentre è in comunicazione con un altro dispositivo.*
- Non scollegare questo prodotto mentre la stampante è in funzione. Altrimenti, possono verificarsi funzionamenti difettosi della stampante.*
- Non rimuovere questo prodotto tirandone la sezione superiore. Ciò potrebbe danneggiare il prodotto.*

## Impostazioni Bluetooth



Utilizzare il display LCD di PictureMate per effettuare le impostazioni per la comunicazione senza fili Bluetooth.

➔ Vedere “Definizione delle impostazioni” a pagina 52

### Schema delle impostazioni

Impostazione	Scelte	Descrizione
 <p>Nome del dispositivo Bluetooth</p>	<p>nome stampante-(numero) (Predefinito = 1)</p>	<p>Se vi sono più stampanti abilitate Bluetooth nello stesso raggio di comunicazione, è possibile distinguerle assegnando a ciascuna di esse un numero diverso da 0 a 9.</p> <p>Per abilitare l'impostazione Nome disposit. BT, spegnere e riaccendere la stampante.</p>

 <p>Modalità di comunicazione Bluetooth</p>	Rilevabile	Questa modalità consente ai dispositivi Bluetooth di individuare liberamente la stampante e stampare.
	Non rilevabile	Questa modalità impedisce ai dispositivi non conosciuti di individuare la stampante.  Per stampare tramite questo modo, ricercare innanzitutto la stampante una volta nella modalità Rilevabile. Una volta che il dispositivo ha individuato la stampante nella modalità Rilevabile, sarà successivamente in grado di comunicare con la stampante e stampare tramite questa modalità.
	Accoppiamento	Questa modalità richiede l'immissione della chiave a quattro cifre in un dispositivo prima di poter comunicare con la stampante e stampare.

 <p>Crittografia Bluetooth</p>	<p>On/Off (Predefinito = Off)</p>	<p>Selezionare On per codificare la comunicazione. La codifica richiede l'immissione del codice a quattro cifre in un dispositivo prima di poter comunicare con la stampante e stampare.</p>
 <p>Codice Bluetooth</p>	<p>Numero a quattro cifre (Predefinito = 0000)</p>	<p>L'impostazione Codice consente di impostare la chiave a quattro cifre da immettere in un dispositivo prima della stampa se è selezionato Accoppiamento come modalità di comunicazione BT o se Crittografia è su On.</p>
 <p>Indirizzo del dispositivo Bluetooth</p>	<p>Impostato in fabbrica (Esempio) 11-11-11-11-11-11</p>	<p>Visualizza l'indirizzo univoco del dispositivo Bluetooth della stampante.</p>

## Definizione delle impostazioni

1. Collegare l'adattatore di stampa fotografica Bluetooth a PictureMate.  
➔ Vedere "Collegamento e scollegamento dell'adattatore di stampa fotografica Bluetooth" a pagina 50



### Attenzione:

*Assicurarsi che la stampante non sia in funzione prima di collegare questo prodotto. Altrimenti, la stampante potrebbe funzionare in modo difettoso.*

2. Premere il tasto Menu.
3. Premere il tasto ▼ per evidenziare il menu Installazione, quindi premere il tasto funzione destro.
4. Premere il tasto ▼ per evidenziare Bluetooth, quindi premere il tasto funzione destro.



5. Assicurarsi che sia evidenziato Impostazioni Bluetooth, quindi premere il tasto funzione destro.
6. Premere il tasto funzione destro per selezionare l'opzione Bluetooth desiderata.
7. Modificare le impostazioni di ciascuna voce utilizzando il tasto ▲, ▼, ◀ o ▶. Per informazioni sulle impostazioni Bluetooth (esclusa l'impostazione Codice), vedere "Schema delle impostazioni" a pagina 51. Per impostare il Codice, vedere "Impostazione del codice Bluetooth" a pagina 53.

### Impostazione del codice Bluetooth

1. Premere il tasto ▲ o ▼ per selezionare un numero per la cifra, quindi premere il tasto OK per confermare il numero.

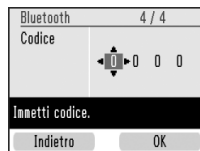

### Nota:

Premere il tasto ◀ per tornare alla cifra sulla sinistra.

2. Selezionare le altre cifre nello stesso modo, quindi premere il tasto funzione destro.
3. Alla schermata di conferma, premere il tasto funzione destro per attivare il Codice.

## Stampa

1. Assicurarsi che l'adattatore di stampa fotografica Bluetooth sia collegato a PictureMate e che le impostazioni Bluetooth siano state effettuate. Per informazioni dettagliate sul collegamento dell'adattatore di stampa fotografica Bluetooth, vedere "Collegamento e scollegamento dell'adattatore di stampa fotografica Bluetooth" a pagina 50. Per definire le impostazioni Bluetooth, vedere "Impostazioni Bluetooth" a pagina 51.
2. Utilizzare il pannello di controllo di PictureMate per regolare le impostazioni di stampa. (Ad esempio Carta/Layout ed Effetto colore.)
3. Stampare i dati dal dispositivo abilitato Bluetooth.

**Nota:**

*Le impostazioni disponibili possono variare a seconda del dispositivo Bluetooth. Per ulteriori informazioni, fare riferimento alla documentazione del dispositivo.*

Per ulteriori informazioni sulla stampa da telefoni cellulari con tecnologia senza fili Bluetooth, fotocamere digitali, videocamere digitali, PDA, computer portatili e altri dispositivi compatibili Bluetooth, fare riferimento alla documentazione del dispositivo e della stampante.

---

## **Impostazione delle preferenze di PictureMate**

---

### **Attivazione e disattivazione dei suoni di funzionamento**

Definire l'impostazione Suono su On per consentire a PictureMate di emettere un segnale acustico, ad esempio quando si verifica un errore o per segnalare un messaggio di avviso.

1. Premere il tasto Menu.
2. Premere il tasto ▼ per evidenziare il menu Installazione, quindi premere il tasto funzione destro.
3. Premere il tasto ▼ per evidenziare Suono, quindi premere il tasto funzione destro.
4. Premere il tasto ▼ per evidenziare l'impostazione da modificare, quindi premere il tasto funzione destro.
  - Stato batteria : Emette un segnale acustico quando la batteria è in esaurimento.

- Stato errore : Emette un segnale acustico quando la cartuccia è vuota o è terminata la carta.
- Tasto : Emette un segnale acustico quando viene premuto un tasto non corretto o viene selezionata una voce non disponibile.

5. Premere il tasto ▼ per evidenziare On, quindi premere il tasto funzione destro.

---

### **Impostazione della conferma dopo la stampa**

Questa impostazione consente di decidere se mantenere le impostazioni di stampa selezionate oppure ripristinare le impostazioni ai valori predefiniti selezionati su Dopo la stampa. Per ulteriori informazioni sulla definizione delle impostazioni predefinite personali, vedere "Modifica delle impostazioni di stampa predefinite" a pagina 57.

1. Premere il tasto Menu.

2. Premere il tasto ▼ per evidenziare il menu Installazione, quindi premere il tasto funzione destro.
3. Premere il tasto ▼ per evidenziare Dopo la stampa, quindi premere il tasto funzione destro.
4. Premere il tasto ▼ per evidenziare l'impostazione desiderata, quindi premere il tasto funzione destro.

- Chiedi ogni volta : Visualizza la schermata di conferma a stampa terminata e permette di scegliere se mantenere le impostazioni correnti o ripristinare le impostazioni predefinite selezionate.
- Salva impostazioni : Consente di mantenere le impostazioni una volta terminata la stampa.
- Elimina impostazioni : Predefinita. Consente di ripristinare le impostazioni personali predefinite.

**Nota:**

*Nonostante si selezioni Salva impostazioni o Chiedi ogni volta e si scelga di mantenere le impostazioni, esse non verranno mantenute nei seguenti casi.*

- Quando si seleziona un'altra opzione di stampa.
- Quando la scheda di memoria è rimossa.
- Quando PictureMate è spenta.

---

## **Impostazione della lingua del display LCD**

È possibile modificare la lingua visualizzata sul display LCD.

1. Premere il tasto Menu.
2. Premere il tasto ▼ per evidenziare il menu Installazione, quindi premere il tasto funzione destro.
3. Premere il tasto ▼ per evidenziare Lingua, quindi premere il tasto funzione destro.
4. Premere il tasto ▼ per evidenziare la lingua desiderata, quindi premere il tasto funzione destro.



---

## **Modifica delle impostazioni di stampa predefinite**

È possibile modificare le impostazioni predefinite di PictureMate a seconda delle proprie necessità.

1. Premere il tasto Menu.
2. Premere il tasto ▼ per evidenziare il menu Installazione, quindi premere il tasto funzione destro.
3. Premere il tasto ▼ per evidenziare Impostazioni personali, quindi premere il tasto funzione destro.
4. Per modificare le impostazioni seguire le informazioni visualizzate su schermo.

---

## **Ripristino di tutte le impostazioni di stampa**

Per ripristinare le impostazioni di stampa modificate, effettuare i passaggi che seguono. Non vengono ripristinati all'originale i valori regolati per l'allineamento della testina, le impostazioni Bluetooth e l'impostazione della lingua.

1. Premere il tasto Menu.
2. Premere il tasto ▼ per evidenziare il menu Installazione, quindi premere il tasto funzione destro.
3. Premere il tasto ▼ per evidenziare Ripristinare Imp.predef.?, quindi premere il tasto funzione destro.
4. Alla schermata di conferma, premere il tasto funzione destro per ripristinare tutte le impostazioni di stampa.

---

## Salvataggio delle foto (Backup)

---

### Salvataggio delle foto su un dispositivo esterno

**Nota:**

*Le figure in questa sezione fanno riferimento al modello PictureMate PM 240. Le istruzioni per il modello PM 280 sono identiche.*

È possibile scegliere i file delle foto presenti sulla scheda di memoria e salvarli su uno dei seguenti dispositivi collegando il dispositivo direttamente a PictureMate. Ad eccezione dell'unità di memoria Flash, è possibile salvare le foto su più dischi nel caso le dimensioni dei dati fotografici superino quelle del singolo disco.

- Unità CD-R/RW (solo supporto CD-R/DVD-R)
- Unità MO
- Iomega® disco Zip® (100, 250 o 750 MB)
- Unità di memoria flash (chiave USB)

**Nota:**

*Epson non può garantire la compatibilità con qualsiasi unità.*

1. Accertarsi che PictureMate sia accesa.
2. Inserire la scheda di memoria in PictureMate.
3. Se è stato inserito un CD nell'unità CD-ROM interna, rimuoverlo.
4. Se si utilizza un'unità CD-R/RW o disco Zip, collegarla ad una presa elettrica nel caso risulti necessario.

5. Collegare l'unità a PictureMate.

- ❑ Per un'unità CD-R/RW, MO o Zip, collegare il relativo cavo USB alla porta EXT. I/F sul retro di PictureMate. Quindi, inserire il CD-R/DVD-R, MO o il disco Zip nell'unità.

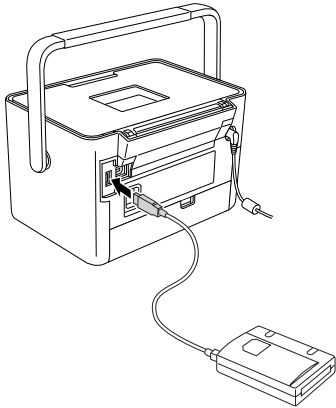

- ❑ Per un'unità di memoria flash, inserirla nella porta EXT. I/F sul retro di PictureMate.

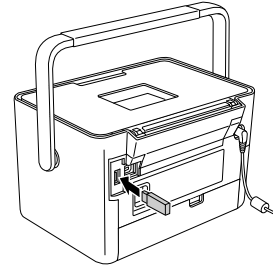

**Nota:**

*Se si desidera salvare soltanto determinate foto, selezionarle anticipatamente.*

6. Premere il tasto Menu.
7. Premere il tasto ▼ per evidenziare il menu Salva foto, quindi premere il tasto funzione destro.
8. Selezionare Tutte le foto o FotoSelezionate, quindi premere il tasto funzione destro.
9. Quando viene visualizzato il messaggio di conferma, premere il tasto funzione destro.

10. Se viene visualizzato un messaggio in cui si chiede se stampare un indice delle foto salvate, selezionare Sì o No. Se si seleziona Sì, la stampante inizia a stampare le foto da salvare nel layout  Indice CD dopo aver salvato le foto su un disco. Questo layout consente di stampare un massimo di 56 miniature. Caricare nell'alimentatore carta fotografica 4 × 6 pollici.
11. Per salvare delle foto seguire le istruzioni visualizzate sul display LCD.

**Nota:**

*Una volta avviato, non è possibile annullare il salvataggio dei dati.*

12. Una volta terminato il salvataggio delle foto, premere il tasto funzione destro.



**Attenzione**

*Non rimuovere l'unità o la scheda di memoria durante il salvataggio, altrimenti potrebbe verificarsi la perdita di foto nella scheda o nell'unità. È possibile salvare foto per più volte nello stesso disco o nella stessa unità finché non finisce lo spazio. Ogni volta che si salvano foto nello stesso disco o nella stessa unità, le foto vengono salvate in una nuova cartella. La prima cartella viene denominata 001, la seconda 002 e così via. Se si salva su CD-R/DVD-R, PictureMate assegna un nome alle foto del CD-R/DVD-R.*

---

## **Salvataggio delle foto su CD (solo PictureMate PM 280)**

È possibile salvare dati fotografici da una scheda di memoria verso l'unità CD-ROM interna di PictureMate. Dopodiché, è possibile stampare le foto salvate su CD. Se le dimensioni dei dati fotografici sono maggiori della capacità del CD, è possibile salvare i dati separatamente su più CD.

## Precauzioni

- ❑ Non inserire nell'unità CD-ROM supporti o materiali diversi da CD da 12 cm (ad esempio CD da 8 cm). Altrimenti, possono verificarsi funzionamenti difettosi della stampante o difficoltà nell'espulsione.

Durante il salvataggio dei dati su un CD, tenere presente i punti esposti di seguito per conservare i dati fotografici in modo corretto. Se il salvataggio non riesce, i dati da salvare o salvati possono risultare non leggibili. Anche prestando attenzione alle seguenti indicazioni, può verificarsi un errore di scrittura. Utilizzare un prodotto originale e fare riferimento alla relativa documentazione per conservare correttamente il CD.

- ❑ Evitare di spegnere PictureMate. Il CD potrebbe danneggiarsi e risultare inutilizzabile.
- ❑ Per proteggere i dati da vibrazioni, urti ed elettricità statica, evitare di toccare PictureMate durante il salvataggio.
- ❑ Non espellere il CD o utilizzare la stampante.

- ❑ Prima di effettuare la scrittura su CD utilizzando l'alimentazione a batteria, assicurarsi di sostituire preventivamente la batteria o accertarsi che la carica risulti sufficiente.
- ❑ Non sostituire la batteria, collegare o scollegare il cavo CA oppure passare dall'alimentazione CA a quella a batteria.
- ❑ Evitare di sostituire la cartuccia fotografica o di caricare la carta.
- ❑ Non spostare o trasportare PictureMate.
- ❑ Il CD viene espulso automaticamente al termine del backup. Lasciare più di 10 cm di spazio attorno all'alloggiamento dell'unità CD-ROM.
- ❑ Evitare di far vibrare o di urtare la stampante.
- ❑ Non collegare o scollegare un cavo USB.
- ❑ Non aprire o chiudere il coperchio superiore.

## ***Inserimento di un CD all'interno dell'unità CD-ROM***

1. Prima di iniziare, controllare che il CD utilizzato soddisfi le seguenti specifiche. Sono compatibili con questa stampante soltanto CD da 12 cm.

• CD-R	• CD-RW Multi
• CD-RW High	• CD-RW Ultra

Tutti i tipi di supporto di cui sopra sono compatibili con la capacità 650 MB (74 min) e 700 MB (80 min).

2. Accertarsi che PictureMate sia accesa.
3. Se non si desidera salvare tutte le foto, selezionare le foto da salvare. Se si desidera salvare tutte le foto, procedere al passaggio successivo.

4. Spingere delicatamente un CD nell'alloggiamento fino a farlo entrare completamente all'interno della stampante. Una spia luminosa a sinistra dell'alloggiamento lampeggia ad indicare la lettura del CD.

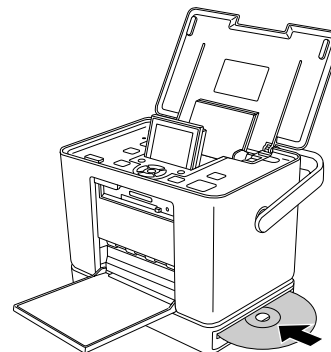

## Salvataggio delle foto su CD

1. Inserire la scheda di memoria in PictureMate.
2. Se non si desidera salvare tutte le foto, selezionare le foto da salvare. Se si desidera salvare tutte le foto, procedere al passaggio successivo.
3. Premere il tasto Save (Salva). (Oppure, premere il tasto Menu, selezionare Salva foto, quindi premere il tasto funzione destro.)
4. Selezionare Tutte le foto o FotoSelezionate, quindi premere il tasto funzione destro.
5. Nella schermata di conferma, confermare il numero di foto da salvare, quindi premere il tasto funzione destro per procedere.
6. Se viene visualizzato un messaggio in cui si chiede se stampare un indice delle foto salvate, selezionare Sì o No. Se si seleziona Sì, la stampante inizia a stampare le foto da salvare nel layout  Indice CD dopo aver salvato le foto su un disco. Questo layout consente di stampare un massimo di 56 miniature. Caricare nell'alimentatore carta fotografica 4x6 pollici.
7. Per salvare delle foto seguire le istruzioni visualizzate sul display LCD.
8. Una volta salvati i dati fotografici sul CD, PictureMate espelle il CD. Rimuovere il CD dall'alloggiamento. Quando si esegue il salvataggio su più CD, inserire un altro CD e continuare il backup.

---

## Sostituzione del PicturePack

Il PicturePack contiene una cartuccia fotografica nuova e carta fotografica.

---

### Controllo dello stato del PicturePack

Quando l'inchiostro del PicturePack è in esaurimento, viene visualizzata questa icona nell'angolo superiore sinistro del display LCD.

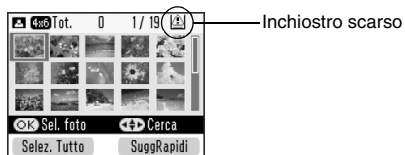

È possibile controllare lo stato del PicturePack in qualsiasi momento.

1. Premere il tasto Menu.
2. Premere il tasto ▼ per evidenziare il menu Utility, quindi premere il tasto funzione destro.

3. Premere il tasto ▼ per evidenziare Verificare stato PicturePack, quindi premere il tasto funzione destro.
4. Viene visualizzata una schermata che riporta lo stato del PicturePack. Premere il tasto funzione destro per chiudere la schermata.

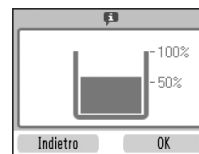

---

### Sostituzione del PicturePack

Quando risulta necessario sostituire il PicturePack, viene visualizzato un messaggio sul display LCD.

**Nota:**

*Le figure in questa sezione fanno riferimento al modello PictureMate PM 240. Le istruzioni per il modello PM 280 sono identiche.*



PictureMate utilizza il PicturePack dotato di un chip IC. Il chip IC consente il monitoraggio dello stato del PicturePack.

**Avvertenza:**

*Tenere le cartucce fotografiche fuori dalla portata dei bambini. Non permettere ai bambini di bere il contenuto delle cartucce o di maneggiarle in alcun modo.*

**Attenzione:**

- Epson raccomanda l'uso di cartucce fotografiche originali Epson. Le garanzie Epson non coprono i danni alla stampante causati dall'uso di cartucce fotografiche non originali Epson.*
  
- Lasciare la cartuccia esaurita nella stampante fino a quando non si ottiene una cartuccia fotografica di sostituzione, altrimenti l'inchiostro rimasto negli ugelli della testina di stampa potrebbe seccare.*
  
- Non riempire le cartucce fotografiche. Prodotti di altre marche potrebbero provocare danni alla stampante non coperti dalle condizioni di garanzia Epson e, in determinate circostanze, potrebbero causare un funzionamento non corretto della stampante.*

**Nota:**

*Oltre all'inchiostro usato durante la stampa delle immagini, viene consumato inchiostro durante l'operazione di pulizia della testina di stampa e durante il ciclo di auto-pulizia eseguito all'accensione della stampante.*

Per ulteriori informazioni sulle cartucce fotografiche ➔ Vedere "Con la cartuccia fotografica" a pagina 14

1. Accertarsi che PictureMate sia accesa ma non sia in fase di stampa.
2. Aprire il coperchio dello scomparto della cartuccia sul retro di PictureMate.

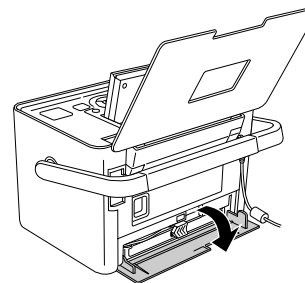

3. Impostare la leva della cartuccia nella posizione Release (Rilascio) tirandola verso sinistra. La cartuccia fotografica verrà parzialmente espulsa dal relativo supporto.

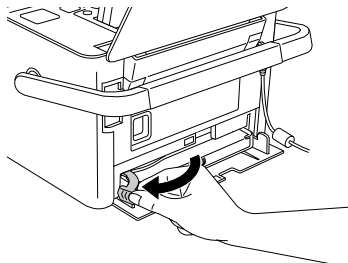

4. Estrarre la cartuccia da PictureMate e smaltirla in modo appropriato.

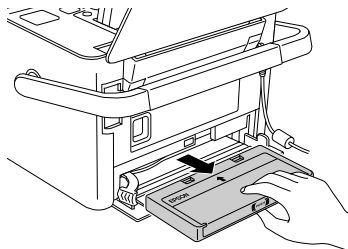

**Nota:**

- ❑ *Non conservare la cartuccia usata e non tentare di ricaricarla. Non agitare la cartuccia usata; in caso contrario, possono verificarsi perdite.*
- ❑ *La cartuccia fotografica deve essere sostituita quando termina uno dei colori. La velocità con la quale un colore di inchiostro viene consumato varia a seconda delle immagini stampate.*

5. Rimuovere la nuova cartuccia fotografica dalla confezione.



**Attenzione:**

- ❑ *Non toccare il chip IC verde sul lato della cartuccia. Ciò può causare danni alla cartuccia.*

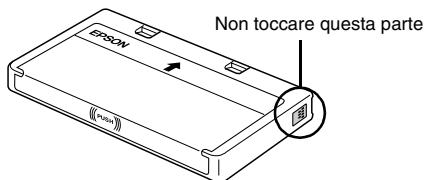

- ❑ *Se si rimuove la cartuccia fotografica per un uso successivo, assicurarsi di proteggere le aperture di erogazione inchiostro dallo sporco e dalla polvere e conservare la cartuccia fotografica nello stesso luogo della stampante. Le aperture di erogazione inchiostro sono dotate di valvola che rende coperchi o tappi superflui; tenere tuttavia presente che è necessaria attenzione per evitare che l'inchiostro macchi gli oggetti toccati dalla cartuccia. Non toccare le aperture di erogazione inchiostro o l'area circostante.*

- ❑ *Assicurarsi di installare sempre una nuova cartuccia fotografica nella stampante immediatamente dopo la rimozione della cartuccia fotografica vecchia. Se la cartuccia fotografica non viene installata prontamente, l'inchiostro sulla testina di stampa potrebbe essiccarsi e rendere impossibili le operazioni di stampa.*

6. Posizionare la cartuccia fotografica in modo appropriato nel supporto per cartuccia, quindi spingere la cartuccia all'interno fino a incontrare resistenza e fino a udire un leggero scatto in posizione.

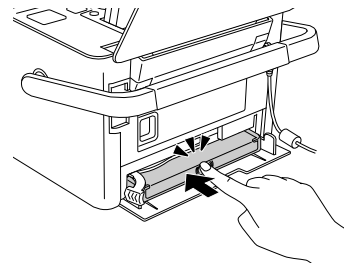

7. Portare la leva nella posizione Lock (Blocco) facendola scorrere verso destra.

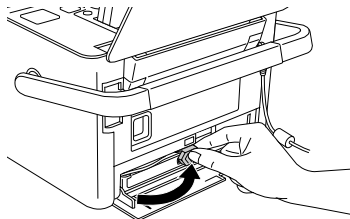

8. Chiudere il coperchio dello scomparto della cartuccia.

**Nota:**

*Se non si riesce a chiudere il coperchio dello scomparto della cartuccia, la cartuccia fotografica non è installata correttamente. Tornare al passaggio 4 ed espellere la cartuccia fotografica. Quindi, installare nuovamente la cartuccia fotografica.*

## Trasporto di PictureMate

La maniglia di PictureMate consente di trasportarla per brevi distanze. Se PictureMate deve essere trasportata per lunghe distanze, è necessario effettuare i passaggi che seguono per imballarla attentamente e proteggerla da eventuali danneggiamenti.



### Attenzione:

*Tenere PictureMate lontana dalla luce solare diretta e non lasciarla nella macchina o in altri luoghi soggetti a temperature elevate.*



1. Se PictureMate è accesa, spegnerla.
2. Attendere che il display LCD risulti vuoto, quindi scollegare il cavo di alimentazione dalla presa di corrente.

3. Rimuovere la carta dall'alimentatore e dal coperchio anteriore. Rimuovere il CD se presente all'interno dell'unità CD-ROM (solo PictureMate PM 280).
4. Chiudere il display LCD.
5. Chiudere i coperchi superiore e anteriore.

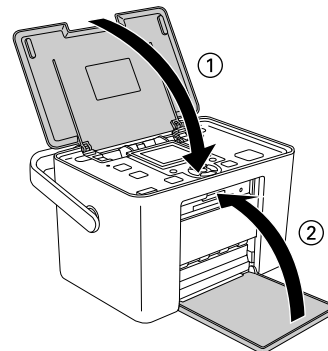

6. Scollegare il cavo di alimentazione ed eventuali cavi USB collegati dal retro di PictureMate.

7. Imballare il cavo di alimentazione, l'adattatore CA, la carta, la cartuccia fotografica di ricambio e tutti i manuali nell'involucro da viaggio.
8. Imballare PictureMate e l'involucro da viaggio nella confezione originale.



**Attenzione:**

*Prima di effettuare il trasporto, assicurarsi che la cartuccia fotografica sia installata. Non posizionare PictureMate posandola su un lato o capovolta; ciò può provocare fuoriuscite di inchiostro.*

**Nota:**

*Se le stampe non risultano soddisfacenti dopo aver spostato PictureMate, provare ad effettuare l'allineamento della testina. Vedere "Allineamento della testina di stampa" a pagina 73.*

---

## Manutenzione di PictureMate

---

### Controllo e pulizia degli ugelli della testina di stampa

Se la qualità di stampa non è soddisfacente come in precedenza, se le foto sono chiare o sbiadite o se mancano colori nelle stampe, gli ugelli della testina di stampa potrebbero essere ostruiti.

**Nota:**

- ❑ *La pulizia della testina comporta il consumo di una certa quantità di inchiostro. Per evitare di sprecare inchiostro, pulire la testina di stampa solo se la qualità di stampa peggiora; ad esempio, se la stampa appare indistinta o se il colore non è corretto o è mancante.*
- ❑ *Usare innanzitutto la funzione di controllo degli ugelli per verificare che la testina di stampa necessiti di pulizia. Ciò consente di risparmiare inchiostro.*

- ❑ *Se sul display LCD viene visualizzato un messaggio che indica che la cartuccia necessita la sostituzione o è quasi esaurita, risulta impossibile pulire la testina di stampa. È necessario sostituire prima la cartuccia fotografica.*
1. Assicurarsi che PictureMate sia accesa e che non vi siano avvertenze o errori visualizzati sul display LCD.
  2. Caricare un foglio di carta. Vedere “Caricamento della carta” a pagina 22.
  3. Premere il tasto Menu.
  4. Premere il tasto ▼ per evidenziare il menu Utility, quindi premere il tasto funzione destro.
  5. Premere il tasto ▼ per evidenziare Pulizia autom., quindi premere il tasto funzione destro.

- Se viene visualizzato un messaggio di conferma, premere il tasto funzione destro per selezionare OK. La pulizia viene avviata. L'icona di elaborazione viene visualizzata sullo schermo durante il processo di pulizia.



- Premere il tasto funzione destro, quindi premere il tasto  Stampa per stampare il motivo di controllo degli ugelli.
- Esaminare la stampa del motivo di controllo degli ugelli.

Seguono alcune stampe di esempio.

Ok



Richiesta pulizia



Gli esempi sopra illustrati possono essere in bianco e nero ma il test effettivo è a colori (nero, ciano, magenta, giallo).

Se la qualità della stampa della pagina di controllo ugelli non è soddisfacente (ad esempio, se mancano segmenti della linea stampata), gli ugelli della testina di stampa potrebbero essere ostruiti.

- Se la qualità del motivo di controllo degli ugelli è soddisfacente, premere il tasto funzione destro. Se la qualità del motivo di controllo degli ugelli non è soddisfacente, premere il tasto funzione sinistro ed eseguire nuovamente la pulizia della testina. Se non si riscontra alcun miglioramento dopo aver pulito la testina di stampa un paio di volte, controllare le soluzioni da pagina 80. È inoltre possibile spegnere la stampante e lasciarla a riposo per almeno 6 ore (per consentire all'inchiostro essiccato di ammorbidirsi) e quindi riprovare a pulire la testina di stampa.



## Allineamento della testina di stampa

Se PictureMate è stata spostata e la qualità di stampa non è soddisfacente come in precedenza, ad esempio si notano linee verticali non allineate oppure strisce orizzontali chiare o scure, può essere utile allineare la testina di stampa.

1. Assicurarsi che PictureMate sia accesa e che non vi siano avvertenze o errori visualizzati sul display LCD.
2. Caricare un foglio di carta fotografica. Vedere “Caricamento della carta” a pagina 22.
3. Premere il tasto Menu.
4. Premere il tasto ▼ per evidenziare il menu Utility, quindi premere il tasto funzione destro.
5. Premere il tasto ▼ per evidenziare Allineamento, quindi premere il tasto funzione destro.



6. Premere il tasto funzione destro per procedere.
7. Premere il tasto  Stampa per stampare il motivo di allineamento della testina.
8. Viene stampato il seguente foglio di allineamento.

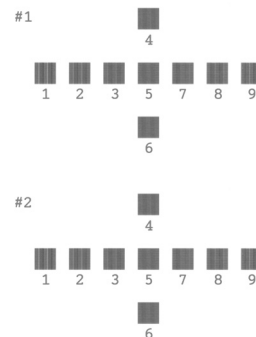

9. Osservare il motivo di allineamento per ciascuna serie e individuare il riquadro stampato in modo più uniforme, privo di strisce o righe visibili.

10. Premere il tasto ▲ o ▼ per evidenziare il numero del motivo migliore (da 1 a 9) nel gruppo 1, quindi premere il tasto funzione destro.

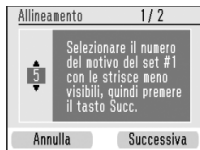

11. Selezionare il numero per il gruppo 2, quindi premere il tasto funzione destro.

---

## **Pulizia di PictureMate**

### **Pulizia del rullo interno**

Quando si utilizza Epson Ultra Glossy Photo Paper (Carta fotografica ultralucida), usare questa funzione per pulire il rullo interno di PictureMate.

1. Caricare diversi fogli di carta.
2. Premere il tasto Menu.
3. Premere il tasto ▼ per evidenziare il menu Utility, quindi premere il tasto funzione destro.
4. Premere il tasto ▼ per evidenziare Foglio pulizia, quindi premere il tasto funzione destro e seguire le istruzioni che appaiono sul display LCD.
5. Se necessario, ripetere i passaggi da 2 a 4 e premere il tasto funzione sinistro per uscire.

### **Pulizia dell'involucro esterno**

Per mantenere PictureMate in condizioni di funzionamento efficienti, pulirla accuratamente varie volte durante l'anno, come descritto di seguito.

1. Spegnerne PictureMate e scollegare il cavo di alimentazione.
2. Rimuovere eventuale carta dall'alimentatore.
3. Usare un pennello morbido per rimuovere attentamente tutta la polvere e tracce di sporco dall'alimentatore.
4. Se l'involucro esterno della stampante o le parti interne dell'alimentatore sono sporchi, pulirli con un panno morbido e pulito imbevuto con un detergente delicato. Tenere chiuso il coperchio anteriore per evitare che penetri del liquido all'interno.



**Attenzione:**

- ❑ *Non usare mai alcool o solventi per pulire la stampante; queste sostanze chimiche possono danneggiare sia i componenti che l'involucro esterno.*
  
- ❑ *Prestare attenzione a tenere i liquidi lontano dai meccanismi della stampante e dai componenti elettronici.*
  
- ❑ *Non usare spazzole o pennelli con setole dure o abrasive.*
  
- ❑ *Non spruzzare lubrificanti all'interno della stampante. Un olio non adatto può danneggiare il meccanismo. Per questa operazione, contattare il rivenditore o il centro di assistenza tecnica.*

## Risoluzione dei problemi

Le soluzioni riportate in questa sezione sono specifiche per problemi riscontrati quando si stampa senza l'utilizzo di un computer.

### Messaggi di errore e avviso

È possibile individuare e risolvere la maggior parte dei problemi controllando i messaggi di errore sul display LCD. Se non si riesce a risolvere i problemi controllando i messaggi, utilizzare la tabella che segue e provare la soluzione consigliata.

Quando si verifica un errore, PictureMate emette dei segnali acustici. Per informazioni dettagliate sui segnali acustici di errore, vedere pagina 55.

Messaggi di errore	Soluzione
Errore stampante. Vedere la documentazione della stampante.	Spegnere PictureMate e riaccenderla. Se il messaggio di errore non si risolve, contattare il rivenditore. ➔ Vedere "Per contattare l'Assistenza clienti" a pagina 84

Messaggi di errore	Soluzione
PicturePack scarso. Cambio PicturePack a breve.	Premere il tasto funzione destro per annullare l'errore.  Preparare il nuovo PicturePack.  Se si prova a pulire la testina di stampa, sostituire innanzitutto il PicturePack.  ➔ Vedere "Sostituzione del PicturePack" a pagina 64
Sostituire PicturePack.	Sostituire il PicturePack con il nuovo PicturePack.  ➔ Vedere "Sostituzione del PicturePack" a pagina 64
Necessaria assistenza. Parti interne della stampante al termine della durata utile. Vedere documentazione stampante.	Contattare EPSON per assistenza.  ➔ Vedere "Per contattare l'Assistenza clienti" a pagina 84
Necessaria assistenza. Parti della stampante al termine della durata utile. Vedere documentazione stampante.	
Errore adattatore Bluetooth. Reinserirlo.	Scollegare l'adattatore, quindi ricollegarlo alla stampante.  ➔ Vedere "Stampa da una periferica Bluetooth" a pagina 49

Messaggi di errore	Soluzione
Errore nei dati. Possibili effetti sulle stampe.	I risultati di stampa potrebbero non essere perfetti. Controllare i dati.
Immagine troppo grande. Vedere documentazione stampante.	Per annullare l'errore, premere il tasto Ok. Controllare i dati.
Immagine troppo complessa. Vedere documenti stampante.	
Dispositivo non riconosciuto. Vedere documentazione stampante.	Scollegare il dispositivo e controllare che corrisponda alle specifiche di PictureMate.
Scheda di memoria non riconosciuta. Vedere documentazione stampante.	Accertarsi che la scheda di memoria sia stata inserita correttamente. Se è inserita correttamente, verificare eventuali problemi della scheda e riprovare.
Batteria è scarica.	Collegare l'adattatore CA.
Batteria surriscaldata.	Spegnere PictureMate e attendere che la temperatura della batteria cali.
Voltaggio della batteria anomalo.	Spegnere PictureMate. Sostituire la batteria con una batteria nuova.
Contenuto CD non riconosciuto. Vedere documentazione stampante.	Rimuovere il CD dall'unità CD-ROM e verificare che il supporto sia compatibile con la stampante.

## Problemi di alimentazione della stampante

### Il display LCD è spento

- Premere il tasto I/O On per assicurarsi che PictureMate sia accesa.
- Spegner PictureMate e accertarsi che il cavo di alimentazione sia collegato saldamente.
- Assicurarsi che la presa funzioni correttamente e non sia controllata da interruttori o timer.

### Il display LCD si accende brevemente e poi si spegne

Il voltaggio di PictureMate può non corrispondere al livello massimo consentito della presa. Spegner PictureMate e scollegarla immediatamente. Quindi, controllare l'etichetta della stampante.



#### Attenzione:

*Se il voltaggio non corrisponde, NON COLLEGARE LA STAMPANTE ALLA PRESA. Contattare il rivenditore.*

---

## **Problemi di stampa e rumori anomali**

### **PictureMate emette un rumore inatteso dopo l'installazione di una cartuccia fotografica.**

La prima volta che si installa la cartuccia fotografica, PictureMate caricherà la propria testina di stampa per circa tre minuti e mezzo. Prima di spegnerla, attendere che il caricamento sia terminato; in caso contrario, la stampante potrebbe caricare in modo non corretto e impiegare una maggiore quantità di inchiostro quando viene accesa la volta successiva.

### **PictureMate emette un rumore inatteso quando viene accesa o rimane inattiva per qualche istante.**

PictureMate sta eseguendo la manutenzione ordinaria.

### **PictureMate emette i rumori tipici della stampa ma non stampa niente.**

- ❑ È possibile che PictureMate stia preparandosi alla stampa.
- ❑ Assicurarsi che gli ugelli della testina di stampa non siano ostruiti. Per la pulizia della testina di stampa, vedere "Controllo e pulizia degli ugelli della testina di stampa" a pagina 71.

- ❑ PictureMate non funzionerà correttamente se è in posizione inclinata. Collocare la stampante su una superficie piana e stabile che si estenda oltre la base della stampante in tutte le direzioni.
- ❑ Assicurarsi che la carta non sia inceppata e che sia caricata correttamente in modo che venga alimentata all'interno di PictureMate. Assicurarsi che la maniglia non sia appoggiata sulla carta. Per istruzioni sul caricamento della carta, vedere "Caricamento della carta" a pagina 22.

### **La scheda di memoria non funziona correttamente.**

- ❑ Assicurarsi di utilizzare una scheda di memoria compatibile. Vedere "Inserimento di una scheda di memoria" a pagina 25.
- ❑ Assicurarsi che venga inserita soltanto una scheda per volta. PictureMate non legge più schede simultaneamente.
- ❑ Le foto devono essere in formato JPEG o TIFF non compresso e devono essere scattate da una fotocamera compatibile con lo standard DFC.
- ❑ PictureMate è in grado riconoscere e stampare le prime 999 foto presenti nella scheda di memoria.

---

## Problemi di qualità di stampa

Si notano delle strisce (linee chiare) nelle stampe.



- ❑ Potrebbe essere necessaria una pulizia degli ugelli della testina di stampa; vedere “Controllo e pulizia degli ugelli della testina di stampa” a pagina 71.
- ❑ Assicurarsi che il lato lucido della carta sia rivolto verso l’alto.
- ❑ Potrebbe essere necessaria la sostituzione della cartuccia fotografica. Per sostituire la cartuccia, vedere “Sostituzione del PicturePack” a pagina 64.
- ❑ Potrebbe essere necessario un allineamento della testina di stampa; vedere “Allineamento della testina di stampa” a pagina 73.

Le stampe sono sfuocate o macchiate.

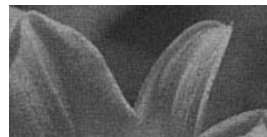

- ❑ Per assicurare una saturazione, un assorbimento dell'inchiostro e una qualità appropriati, utilizzare esclusivamente carta consigliata da Epson. Vedere “Inchiostro e carta” a pagina 85.
- ❑ Assicurarsi di caricare la carta con il lato lucido rivolto verso l’alto.
- ❑ Assicurarsi che la carta non sia umida o incurvata o che sia caricata al rovescio (il lato lucido deve essere rivolto verso l’alto). Nel caso sia umida o incurvata, caricare una nuova risma di carta.



### Le stampe sono sbiadite o presentano degli spazi vuoti nell'immagine.



- ❑ Potrebbe essere necessario un allineamento della testina di stampa; vedere “Allineamento della testina di stampa” a pagina 73.
- ❑ Potrebbe essere necessaria una pulizia degli ugelli della testina di stampa; per istruzioni, vedere “Controllo e pulizia degli ugelli della testina di stampa” a pagina 71.
- ❑ La cartuccia fotografica potrebbe essere vecchia o con l'inchiostro in via di esaurimento. Per sostituire la cartuccia fotografica, vedere “Sostituzione del PicturePack” a pagina 64.
- ❑ Assicurarsi che la carta non sia danneggiata, vecchia, sporca o caricata al rovescio. Nel caso, caricare una nuova risma di carta con il lato lucido rivolto verso l'alto.

### I colori nelle foto sono sbagliati o mancanti.

- ❑ Per le foto a colori, assicurarsi che l'impostazione di Effetto colore sia su Niente.
- ❑ Potrebbe essere necessaria una pulizia degli ugelli della testina di stampa; vedere “Controllo e pulizia degli ugelli della testina di stampa” a pagina 71.
- ❑ La cartuccia fotografica potrebbe essere vecchia o con l'inchiostro in via di esaurimento. Per sostituire la cartuccia, vedere “Sostituzione del PicturePack” a pagina 64.

---

## ***Problemi di alimentazione della carta***

### **La carta non viene espulsa completamente o è spiegazzata.**

Se la carta risulta spiegazzata quando viene espulsa, potrebbe essere umida o troppo fine.

### **La carta non viene alimentata correttamente o si inceppa nella stampante.**

- ❑ Assicurarsi che il coperchio superiore sia aperto e non appoggiato alla maniglia. La maniglia deve essere posizionata sul retro di PictureMate. Assicurarsi che la maniglia non sia appoggiata sulla carta. Vedere “Caricamento della carta” a pagina 22.
- ❑ Se la carta non viene alimentata, rimuoverla dall'alimentatore, caricarla nuovamente al centro, quindi far scorrere entrambe le guide laterali contro la carta (ma senza premere eccessivamente).
- ❑ Se vengono alimentate più pagine alla volta, rimuovere la carta dall'alimentatore, separare i fogli e caricarli nuovamente con attenzione.

- ❑ Se la carta si inceppa, rimuoverla quindi premere il tasto OK per risolvere il problema.
- ❑ Caricare la carta lucida verso l'alto. Caricare fino ad un massimo di 20 fogli di carta fotografica. Collocare la carta al centro e far scorrere verso di essa entrambe le guide laterali ma evitando di premere eccessivamente e di impedire lo scorrimento della carta.
- ❑ Non caricare carta comune; ciò può danneggiare PictureMate.
- ❑ Assicurarsi di utilizzare carta compatibile con PictureMate (vedere “Inchiostro e carta” a pagina 85). Al fine di prevenire l'incurvamento conservare la carta su superfici piate.

---

## Problemi vari della stampa

### La stampante stampa pagine bianche.

Potrebbe essere necessaria la pulizia della testina di stampa. Vedere “Controllo e pulizia degli ugelli della testina di stampa” a pagina 71.

### I margini o il layout non sono corretti.

- ❑ Controllare l'impostazione di layout per verificarne la correttezza. Vedere “Definizione delle impostazioni del layout di stampa e della carta” a pagina 35.
- ❑ Se su un lato della foto è presente un bordo ma sull'altro lato no, assicurarsi che la carta sia collocata al centro dell'alimentatore. Far scorrere le guide laterali contro la carta.
- ❑ Se il soggetto della foto è molto vicino all'estremità dell'immagine, è possibile modificare la quantità di ritaglio attorno all'estremità dell'immagine per la stampa Senza margini utilizzando Regolazione senza margini dal menu Installazione. Se viene riportata una linea bianca attorno all'estremità della stampa, selezionare MED o MAX.

### Viene stampata la foto sbagliata.

- ❑ Se la fotocamera supporta il formato DPOF, è possibile selezionare preventivamente le foto permettendo a PictureMate di stampare solo le foto desiderate. Vedere “Stampa delle foto DPOF selezionate tramite fotocamera” a pagina 34.
- ❑ Se la fotocamera utilizzata supporta PictBridge o USB DP, è possibile collegarla a PictureMate e controllare la stampa dalla fotocamera. Vedere “Stampa da una fotocamera che supporta PictBridge” a pagina 47.

---

## Per contattare l'Assistenza clienti

---

### Servizi di assistenza locali

Se il prodotto Epson non sta funzionando correttamente e non si riesce a risolvere il problema applicando le soluzioni proposte nella documentazione del prodotto, contattare il centro di assistenza clienti. Se l'assistenza clienti per l'area richiesta non è elencata di seguito, contattare il rivenditore presso il quale si è acquistato il prodotto.

Il centro di assistenza tecnica sarà in grado di fornire assistenza molto più rapidamente se si forniscono le seguenti informazioni.

- Numero di serie del prodotto (l'etichetta del numero di serie si trova di solito sul retro del prodotto)
- Modello del prodotto
- Versione del software del prodotto (fare clic su Info su..., Informazioni sulla versione o su un pulsante simile nel software del prodotto).

- Marca e modello del computer
- Il nome e la versione del sistema operativo del computer
- Nome e versione delle applicazioni usate di solito con il prodotto

#### **Nota:**

*Per ulteriori informazioni sul Centro di assistenza tecnica, vedere la Guida utente in linea inclusa nella CD-ROM del software.*

Europa	
URL	<a href="http://www.epson.com">http://www.epson.com</a> Selezionare la sezione relativa all'assistenza del sito Web EPSON locale per ottenere i driver più aggiornati, risposte a domande ricorrenti, manuali e altri materiali scaricabili.
Per informazioni su come contattare il supporto clienti EPSON, controllare il Documento di Garanzia Paneuropeo.	

# Inchiostro, Carta e Opzioni

## Inchiostro e carta

Per PictureMate sono disponibili la seguente cartuccia fotografica e le seguenti carte speciali Epson. Questa informazione è relativa esclusivamente al funzionamento autonomo.

PictureMate PicturePack (Cartuccia fotografica PictureMate e 50 fogli di carta fotografica PictureMate)	T5844
PictureMate PicturePack (Cartuccia fotografica PictureMate e 150 fogli di carta fotografica PictureMate)	T5846
Epson Premium Glossy Photo Paper (Carta fotografica lucida Premium Epson) 10 × 15 cm (4 × 6 pollici)	S041706 S041729 S041822 S041826
Epson Premium Semigloss Photo Paper (Carta fotografica semilucida Premium Epson) 10 × 15 cm (4 × 6 pollici)	S041765
Epson Ultra Glossy Photo Paper (Carta fotografica ultralucida Epson) 10 × 15 cm (4 × 6 pollici)	S041926 S041943

\* Per informazioni aggiornate, controllare il sito del supporto tecnico Epson.

### Nota:

- ❑ *La disponibilità della carta speciale varia a seconda dei paesi.*
- ❑ *Per acquisti, andare sul sito Web dell'assistenza clienti Epson locale o contattare il rivenditore locale.*  
➔ *Vedere "Per contattare l'Assistenza clienti" a pagina 84*
- ❑ *Se si desidera utilizzare della carta diversa dai tipi sopra elencati, fare riferimento alla Guida utente in linea.*

---

## Opzioni

### **Adattatore di stampa fotografica Bluetooth**

Adattatore di stampa fotografica Bluetooth  
2 C12C82438\*

**Nota:**

*L'asterisco sostituisce l'ultima cifra del codice di prodotto, che varia a seconda dei paesi.*

➔ *Vedere "Stampa da una periferica Bluetooth" a pagina 49*

### **Batteria agli ioni di litio**

La possibilità di utilizzare una batteria ricaricabile consente l'uso di PictureMate senza adattatore CA.

Batteria agli ioni di litio C12C83108\*, modello D121A

**Nota:**

*L'asterisco sostituisce l'ultima cifra del codice di prodotto, che varia a seconda dei paesi.*

Per informazioni dettagliate sull'uso della batteria opzionale, vedere la seguente sezione.

---

## Uso della batteria opzionale

**Nota:**

- ❑ *Installare la batteria dopo aver installato la prima cartuccia fotografica e dopo il termine del caricamento dell'inchiostro.*
- ❑ *Non è possibile salvare i dati nella scheda di memoria su una periferica esterna quando si utilizza la batteria. Per salvare i dati, collegare l'adattatore CA a PictureMate.*
- ❑ *Quando si copiano dati su un computer a una scheda di memoria, verificare che vi sia carica sufficiente nella batteria. Se la batteria si scarica, il salvataggio viene annullato e i dati danneggiati possono rimanere nella scheda di memoria.*

Per le istruzioni di sicurezza relative alla batteria, vedere "Quando si utilizza la batteria opzionale" a pagina 11.

## Installazione della batteria

Per installare la batteria, effettuare i passaggi che seguono.

1. Accertarsi che PictureMate sia spenta.
2. Scollegare l'adattatore CA dalla stampante.
3. Premere il fermo di rilascio e rimuovere il coperchio della batteria come illustrato di seguito.

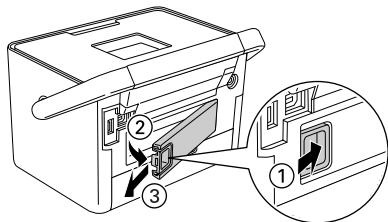

4. Inserire la batteria nello scomparto nella direzione mostrata sotto fino all'arresto in posizione.

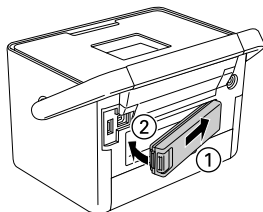

## Rimozione della batteria

1. Accertarsi che PictureMate sia spenta.
2. Premere il fermo di rilascio ed estrarre la batteria.

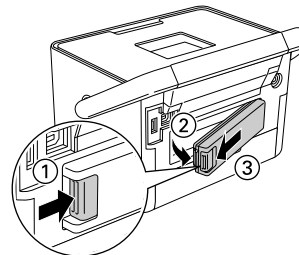

3. Montare il coperchio della batteria come illustrato di seguito.

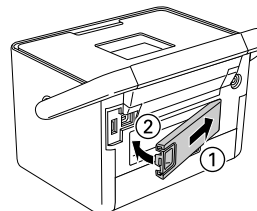



## Carica della batteria

Dopo aver installato la batteria, caricarla utilizzando l'adattatore CA.

1. Accertarsi che la batteria sia installata.
2. Collegare il cavo di alimentazione e l'adattatore CA, quindi collegare PictureMate alla presa di corrente.

Quando PictureMate è spenta, la spia di alimentazione lampeggia durante la carica.  
Quando la batteria è completamente carica, la spia di alimentazione si spegne.





Quando PictureMate è accesa durante la carica, l'icona  lampeggia sul display LCD. Quando la batteria è completamente carica, viene visualizzata l'icona .

### **Nota:**

*Se la temperatura di esercizio non viene rispettata, la batteria potrebbe non funzionare in modo corretto.*

## Controllo dello stato della batteria

Lo stato della batteria viene sempre visualizzato nell'angolo superiore destro del display LCD.

Icona	Stato
	Carica della batteria sufficiente
	Quando l'icona è verde, la carica della batteria è in esaurimento. Quando l'icona è rossa, la carica della batteria è quasi esaurita.
	La carica della batteria è in esaurimento.
	La batteria è in ricarica.
	La batteria è completamente carica.



## Prestazioni della batteria

	PictureMate PM 240	PictureMate PM 280
Tempo di carica	Circa 120 minuti (al massimo circa 150 minuti)	
Tempo di stampa continua	Circa 100 minuti *	Circa 60 minuti **
Numero di stampe	Circa 100 fogli (4 × 6 pollici) *	Circa 60 pagine **

\* Per la stampa da una scheda di memoria con batteria completamente carica, nuova e a temperatura ambiente. Il numero di fogli può variare a seconda della scheda di memoria, delle dimensioni dei dati e altre condizioni.

\*\* Per la stampa dall'unità CD-ROM con batteria completamente carica, nuova e a temperatura ambiente. Il numero di fogli può variare a seconda delle dimensioni dei dati e altre condizioni.

## Spegnimento automatico

Quando PictureMate viene alimentata tramite batteria, si spegnerà automaticamente per risparmiare carica se rimane inattiva per circa 15 minuti.

### **Nota:**

*Quando è inserita una scheda di memoria e PictureMate è collegata a un computer, non verrà attivato lo spegnimento automatico.*

# Specifiche della stampante

## Specifiche meccaniche

Nome modello	PictureMate PM 240	PictureMate PM 280
Dimensioni	Immagazzinamento Larghezza: 215 mm (8,5 pollici) Profondità: 152 mm (6 pollici) Altezza: 145 mm (5,7 pollici)	Immagazzinamento Larghezza: 215 mm (8,5 pollici) Profondità: 152 mm (6 pollici) Altezza: 178 mm (7 pollici)
	Stampa Larghezza: 215 mm (8,5 pollici) Profondità: 339 mm (13,3 pollici) Altezza: 261 mm (10,3 pollici)	Stampa Larghezza: 215 mm (8,5 pollici) Profondità: 339 mm (13,3 pollici) Altezza: 293 mm (11,5 pollici)
Area stampabile	Stampa con margini: margine di 3 mm su tutti i lati Stampa senza margini: margine di 0 mm	
Capacità del vassoio carta	20 fogli	
Peso	2,4 Kg (5,3 libbre) senza adattatore CA e cartuccia fotografica	3,0 Kg (6,6 libbre) senza adattatore CA e cartuccia fotografica

## Specifiche elettriche

### Valori nominali

#### Stampante

	Con adattatore CA	Con batteria opzionale
Ingresso	CC 20 V, 1,6 A	CC 14,8 V, 1,1 A

#### Adattatore CA

Modello	A381H
Ingresso	CA 100-240 V, 50-60 Hz, 0,8-0,4 A, 42 W
Uscita	CC 20 V, 1,68 A

## Stampante azionata da adattatore CA (PM 240)

		Quando la batteria opzionale non è in fase di carica		Quando la batteria opzionale è in fase di carica	
		Ingresso CA 100-120 V	Ingresso CA 220-240 V	Ingresso CA 100-120 V	Ingresso CA 220-240 V
Consumo utilizzando l'adattatore CA	Stampa continua	Circa 19 W	Circa 19 W	Circa 34 W	Circa 33 W
	Modalità basso consumo	Circa 4 W	Circa 4 W	Circa 24 W	Circa 24 W
	Modalità alimentazione spenta	Circa 0,4 W	Circa 4 W	Circa 25 W	Circa 25 W
Corrente in ingresso con adattatore CA (stampa continua)		0,4 A (Max 0,5 A)	0,2 A (Max 0,3 A)	0,7 A (Max 0,8 A)	0,4 A (Max 0,5 A)

## Stampante azionata da adattatore CA (PM 280)

		Quando la batteria opzionale non è in fase di carica		Quando la batteria opzionale è in fase di carica	
		Ingresso CA 100-120 V	Ingresso CA 220-240 V	Ingresso CA 100-120 V	Ingresso CA 220-240 V
Consumo utilizzando l'adattatore CA		Circa 19 W	Circa 19 W	Circa 34 W	Circa 33 W
Modalità basso consumo		Circa 4 W	Circa 4 W	Circa 24 W	Circa 24 W
Modalità alimentazione spenta		Circa 0,4 W	Circa 4 W	Circa 25 W	Circa 25 W
Corrente in ingresso con adattatore CA (stampa continua)		0,4 A (Max 0,5 A)	0,2 A (Max 0,3 A)	0,7 A (Max 0,8 A)	0,4 A (Max 0,5 A)

Consumo utilizzando l'adattatore CA	Stampa continua	Circa 19 W	Circa 19 W	Circa 34 W	Circa 33 W
	Modalità basso consumo	Circa 5 W	Circa 5 W	Circa 24 W	Circa 24 W
	Modalità alimentazione spenta	Circa 0,4 W	Circa 0,4 W	Circa 25 W	Circa 25 W
Corrente in ingresso con adattatore CA (stampa continua)		0,4 A (Max 0,5 A)	0,2 A (Max 0,3 A)	0,7 A (Max 0,8 A)	0,4 A (Max 0,5 A)

## Specifiche ambientali

<b>Temperatura</b>	Funzionamento: Da 10 a 35 °C (da 50 a 95 °F)  Immagazzinamento: Da -20 a 60 °C (da -4 a 140 °F)  1 mese a 40 °C (104 °F)
<b>Umidità relativa</b>	Funzionamento:* Dal 20 all'80% di umidità relativa

\* Senza condensa

## Alloggiamenti per schede di memoria

<b>Alloggiamenti per scheda</b>	Alloggiamento per scheda CF Tipo II	Compatibile con "CF+ e CompactFlash Specification 1.4"
	Memory Stick/ Alloggiamento per scheda Stick PRO	Compatibile con "Memory Stick Standard versione 1.3"  Compatibile con "Memory Stick Standard Memory Stick PRO Format Specifications versione 1.0"
	SD/ Alloggiamento per scheda MMC	Compatibile con "SD Memory Card Specifications / PART1. Physical Layer Specification Versione 2.00"  Compatibile con "MultiMediaCard Standard"
	Alloggiamento per scheda xD-Picture Card	Compatibile con schede "xD-Picture Card™ Card Specification Versione 1.20 Tipo M / Tipo H"

<b>Schede di memoria compatibili</b>	CompactFlash Memory Stick* Memory Stick PRO Memory Stick Duo** Memory Stick PRO Duo** MagicGate Memory Stick* MagicGate Memory Stick Duo** Microdrive Scheda di memoria SDHC Scheda di memoria SD miniSDHC card** miniSD Card** microSDHC card** microSD card** MultiMediaCard xD-Picture Card xD-Picture Card Tipo M xD-Picture Card Tipo H
<b>Requisiti di tensione</b>	3,3 V 3,3 V/5 V uso combinato Max. corrente 500 mA

\* Capacità massima di 128 MB.

\*\* Richiesto un adattatore.

**Nota:**

Per le informazioni più recenti sulle schede di memoria disponibili per la stampante in uso, contattare il rivenditore o l'ufficio vendite Epson locale.

**Unità CD-ROM**

Queste specifiche fanno riferimento soltanto al modello PictureMate PM 280.

CD compatibili (lettura e scrittura)

• CD-R	• CD-RW Multi
• CD-RW High	• CD-RW Ultra

Tutti i tipi di supporto di cui sopra sono compatibili con la capacità 650 MB (74 min) e 700 MB (80 min).

Velocità di trasferimento dell'unità

	Alimentazione CA	Uso con batteria
<b>Velocità di lettura e verifica</b>	24x CAV CD-ROM	12x CAV CD-ROM
<b>Velocità di scrittura</b>	8x CD-R, 4x CD-RW Multi, 8x CD-RW High, 8x CD-RW Ultra	8x CD-R, 4x CD-RW Multi, 8x CD-RW High, 8x CD-RW Ultra

**Cartuccia fotografica**

Cartuccia fotografica PictureMate

<b>Colore</b>	Nero, ciano, magenta e giallo
<b>Durata</b>	Utilizzare entro 6 mesi dall'apertura della confezione.
<b>Temperatura</b>	Immagazzinamento: Da -30 a 40 °C (da -22 a 104 °F) 1 mese a 40 °C (104 °F) Punto di congelamento:* -15 °C (5 °F)

\* L'inchiostro si scongela e diventa utilizzabile dopo circa 3 ore a 25 °C (77 °F).

**Dispositivi di memoria esterni**

<b>Connettività</b>	Universal Serial Bus* Velocità di trasferimento dati: 480 Mbps (dispositivo ad alta velocità) Tipo connettore: USB Serie A Codifica dati: NRZI Lunghezza cavo raccomandata: Meno di 1,8 metri
---------------------	---

\* Non tutti i dispositivi USB sono supportati. Per informazioni dettagliate, rivolgersi all'assistenza clienti locale.

## **Standard e approvazioni**

### **Stampante**

Modello statunitense:

Sicurezza UL60950-1

CSA N. 60950-1

EMC FCC Parte 15 Paragrafo B Classe B

CAN/CSA-CEI/IEC CISPR22 Classe B

Modello europeo:

EMC EN55022 Classe B

EN55024

Direttiva sulle emissioni  
elettromagnetiche EMC 89/336/CEE

Modello australiano: (Solo per PictureMate PM  
240/250)

EMC AS/NZS CISPR22 Classe B

### **Adattatore CA**

Modello statunitense:

Sicurezza UL60950-1

CSA N. 60950-1

EMC FCC Parte 15 Paragrafo B Classe B

CAN/CSA-CEI/IEC CISPR22 Classe B

Modello europeo:

Sicurezza Direttiva sulle basse tensioni  
72/23/CEE

EN60950-1

EMC Direttiva sulle emissioni  
elettromagnetiche EMC 89/336/CEE

EN55022 Classe B

EN55024

EN61000-3-2

EN61000-3-3

Modello australiano:

Sicurezza AS/NZS 60950.1

EMC AS/NZS CISPR22 Classe B

---

## Indice

### B

- Batteria
  - acquisto, 86
  - uso, 86
- Bluetooth, 49, 86

### C

- Caricamento inchiostro, 79
- Carta
  - inceppamento, 82
  - problemi di alimentazione, 82
  - tipi acquisto, 85
- Cavo di alimentazione, 70
- Cavo USB, 48, 69
- CD
  - salvataggio di file su, 58
  - stampa da, 45
- Chiave USB
  - salvataggio di file su, 58
  - stampa da, 45
- clip art, 38
- Colore
  - problemi, 81
- Colori Mancanti, 81
- Colori non corretti, 81
- Controllo ugelli, 71
- Coperchio anteriore, 23

- Cornice P.I.F., 41
- Correzione automatica delle foto, 36
- Correzione foto, 36
- Cura di PictureMate, 71

### D

- Disco Zip
  - salvataggio di file su, 58
  - stampa da, 45
- Display LCD
  - messaggi, 77
- Dispositivo
  - esterno, 45 a 48
- Dispositivo esterno
  - esterno, 45 a 48
- DPOF (Digital Print Order Format), 34

### E

- Elenco menu, 19

### F

- Foglio indice, 33
- Formati file, 18
- Foto
  - formati, 18
  - qualità, 80 a 81

Fotocamera  
foto selezionate (DPOF), 34  
stampa da, 47

## **G**

Guida laterale, 23  
Guida utente, 19

## **I**

Imballaggio di PictureMate, 69  
Immagine  
formati, 18  
qualità, 80 a 81  
Immagini con spazi vuoti, 81  
Immagini sbiadite, 81  
Inceppamenti  
carta, 82  
Inchiostro, vedere cartuccia fotografica  
Indice CD, 20, 60, 63

## **J**

JPEG, 18

## **M**

Macchie, 80 a 81  
Manuali, 18  
Manutenzione, 71  
Margini  
non corretto, 83  
Materiali di consumo, 85

Memory Stick, 25  
Messaggi di errore, 77  
Microdrive, 25  
MMC (MultiMediaCard), 25

## **O**

Opzioni, 85

## **P**

Pagine bianche, 83  
PDA  
stampa da, 49  
PictBridge, 17, 47  
PictureMate PicturePack, 85  
PicturePack  
acquisto, 85  
Avvertenze sulla sicurezza, 14  
sostituzione, 65 a 68  
PIM (PRINT Image Matching), 18  
Problemi  
alimentazione carta, 82  
carta inceppata, 82  
colori mancanti, 81  
qualità stampa, 80 a 81  
scheda di memoria, 79  
Problemi di installazione, 79  
Pulizia  
stampante, 75  
testina di stampa, 71  
Pulizia degli ugelli, 71



**Q**

Qualità, 80 a 81

**R**

Rimozione

    cartuccia fotografica, 65

    scheda di memoria, 27

Risoluzione, 18

Risoluzione dei problemi, 77 a 83

Ritaglio

    foto, 39

Rumore

    PictureMate, 79

**S**

Salva foto, 58

Scheda di memoria

    compatibilità, 92

    inserimento, 25

    problemi, 77, 79

    rimozione, 27

SD (Secure Digital) card, 25

Seppia, 20

Simbolo data, 38

Spostamento di PictureMate, 69

Stampa in bianco e nero, 20

Stampe sfuocate, 80 a 81

Supporto tecnico, 84

**T**

Tasto On, 25

Telefono cellulare

    stampa da, 49

TIFF, 18

Trasporto di PictureMate, 69

Tutte le foto, 29

**U**

Ugelli ostruiti, 71

Unità di memoria flash

    salvataggio di file su, 58

    stampa da, 45

USB DP (USB Direct Print), 17, 47

**X**

xD Picture Card, 25