

Functies van het bedieningspaneel

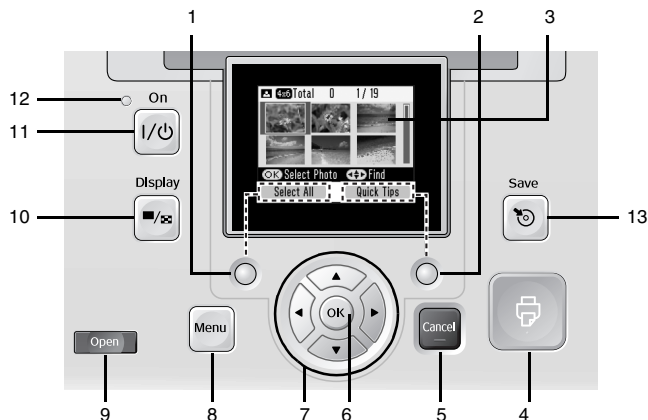

	Onderdelen	Functie
1	Linker interactieve functieknop	Heeft de functie die in de linkerbenedenhoek van het display wordt getoond.
2	Rechter interactieve functieknop	Heeft de functie die in de rechterbenedenhoek van het display wordt getoond.
3	Display	Toont de printerstatus en de instellingen van het bedieningspaneel.
4	Afdrukknop	Druk hierop om te beginnen met afdrukken.
5	Cancel (Annuleren, knop)	Druk hierop om het afdrukken of de instellingen te annuleren.
6	OK (knop)	Heeft de functie die op het display wordt getoond.
7	Bladerknop met vier pijltjes	Hiermee verplaatst u de cursor over het display.
8	Menu (knop)	Druk hierop om de menumodus te openen voor de afdrukinstellingen of onderhoudsopties.
9	Open (Openen, knop)	Druk hierop om de klep aan de voorzijde te openen.
10	Display (Weergave, knop)	Druk hierop om de weergave op het display te wijzigen.
11	I/On (Aan, knop)	Druk hierop om de printer aan en uit te zetten.
12	Aan-uitlampje	Brandt wanneer de printer aanstaat en klaar is voor gebruik.
13	Save (Opslaan, knop)	Knop voor een snelkoppeling voor de opslag van gegevens op een extern apparaat of op het ingebouwde cd-station (alleen voor de PM 280).

Printeronderdelen

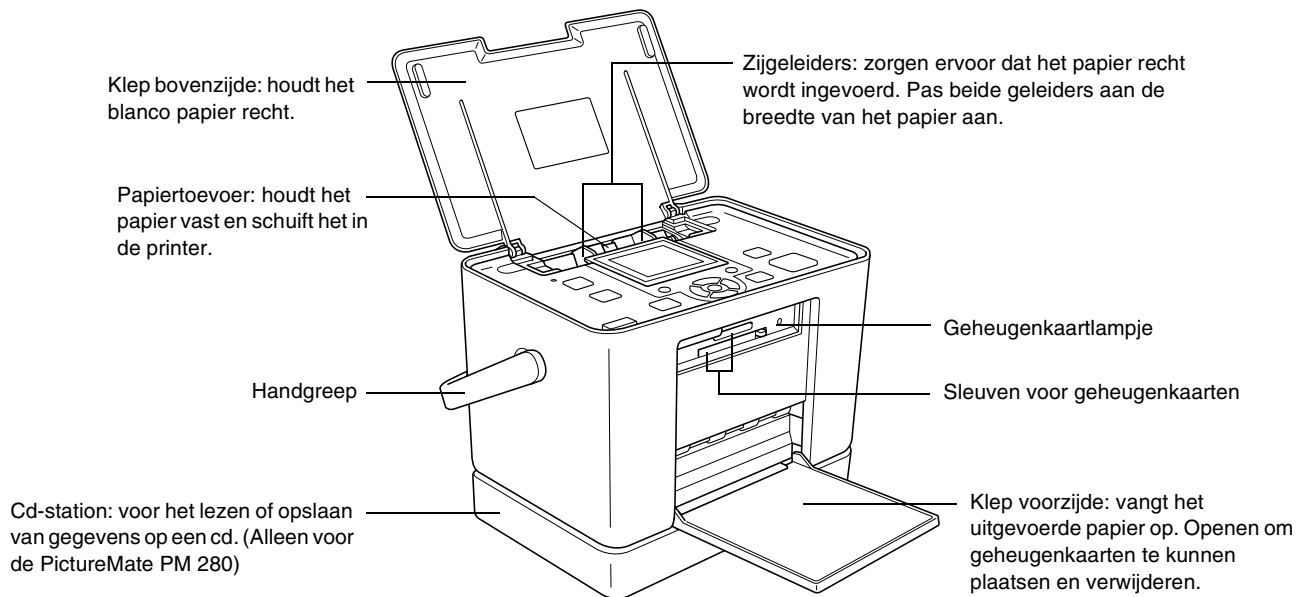

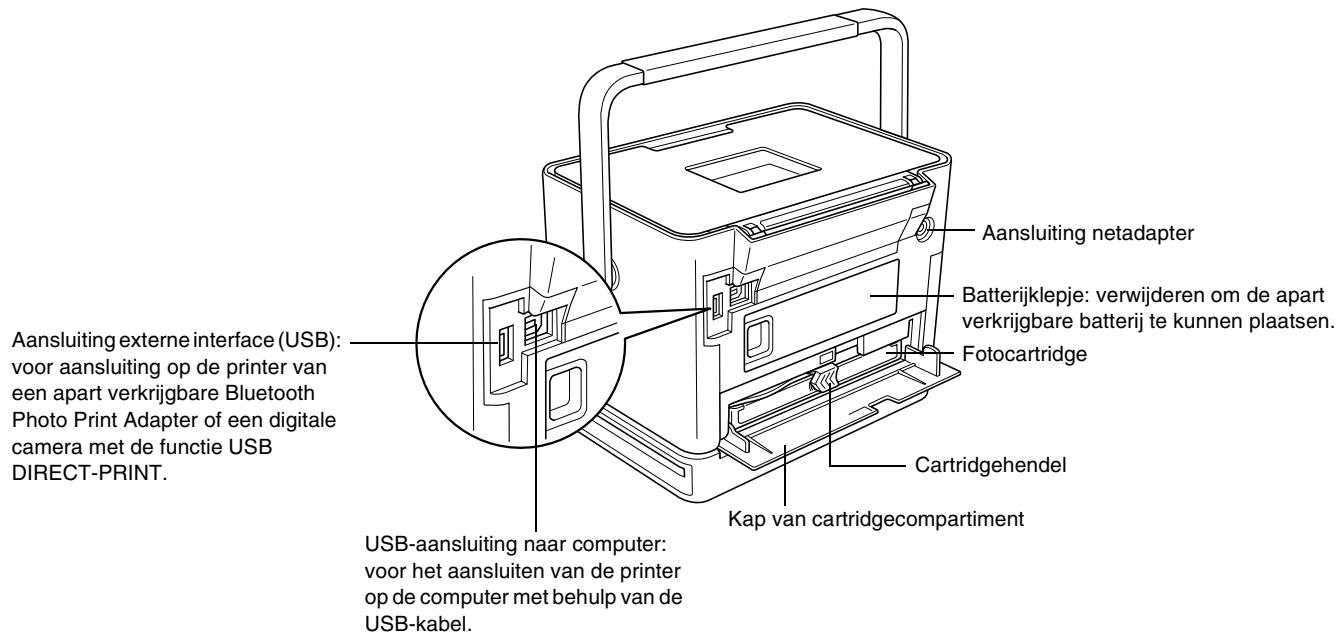

Inhoudsopgave

Veiligheidsvoorschriften

Belangrijke veiligheidsvoorschriften	7
Energy Star®	15
Waarschuwingen, Voorzorgsmaatregelen en Opmerkingen	15

Welkom!

Korte uitleg over digitale fotografie	16
Ondersteunde fototypen	18
Meer informatie	18
Menu's op display	19

Afdrukken voorbereiden

Papier plaatsen	22
Instructies voor het omgaan met papier	24
Fotobron kiezen	25
Geheugenkaart in de printer plaatsen	25
Cd in het cd-station plaatsen	28

Basisprocedure voor het afdrukken van foto's

Weergave van foto's op het display wijzigen	29
---	----

Alle foto's afdrukken	29
Geselecteerde foto's afdrukken	31
Een bepaalde serie foto's afdrukken	31
Foto's afdrukken op datum	32
Een index afdrukken	34
Op de camera geselecteerde DPOF-foto's afdrukken . . .	34

Afdrukopties

Instellingen voor het papier en de afdruklay-out opgeven	35
Foto's bewerken (handmatig/automatisch)	36
Datum toevoegen	38
Foto versieren	38
Foto's bijsnijden en van formaat veranderen	39
Rode ogen verwijderen	40
Foto op het display draaien	41
Afdrukken in combinatie met een PIF-kader	41

Afdrukken vanaf een extern apparaat

Afdrukken vanaf een extern apparaat	45
Afdrukken vanaf een PictBridge-camera	47
Afdrukken vanaf een Bluetooth-apparaat	49

Voorkeuren voor de PictureMate instellen

Gebruiksgeluid in- en uitschakelen	54
Bevestiging na het afdrukken instellen	54
Taal van het display selecteren	55
Standaardafdrukinstellingen wijzigen	55
Alle afdrukinstellingen resetten	56

Foto's opslaan (back-up)

Foto's opslaan op een extern apparaat	57
Foto's opslaan op cd (alleen voor de PictureMate PM 280)	59

PicturePack vervangen

Status van het PicturePack controleren	62
PicturePack vervangen	63

De PictureMate vervoeren

De PictureMate onderhouden

De spuitkanaaltjes van de printkop reinigen en controleren	69
De printkop uitlijnen	71
De PictureMate reinigen	73

Problemen oplossen

Weergave van foutberichten en waarschuwingen	75
Problemen met de stroomvoorziening van de printer . .	76
Afdruk- en lawaaiproblemen	77
Problemen met de fotokwaliteit	78
Problemen met de papiertoevoer	80
Diverse afdrukproblemen	81

Hulp invoeren

Regionale klantenservices	82
-------------------------------------	----

Inkt, papier en opties

Inkt en papier	83
Opties	83
De apart verkrijgbare batterij gebruiken	84

Printerspecificaties

Index

Fotoprinter

PictureMate™ PM 240 / PM 280

Niets uit deze uitgave mag worden veelevoudigd, opgeslagen in een geautomatiseerd gegevensbestand of openbaar worden gemaakt, in enige vorm of op enige wijze, hetzij elektronisch, mechanisch, door fotokopieën, opnamen of op enige andere wijze, zonder voorafgaande schriftelijke toestemming van Seiko Epson Corporation. De hierin beschreven informatie is alleen bedoeld voor gebruik bij deze Epson-printer. Epson is niet verantwoordelijk voor het gebruik van deze informatie bij andere printers.

Seiko Epson Corporation noch zijn filialen kunnen verantwoordelijk worden gesteld door de koper van dit product of door derden voor schade, verlies, kosten of uitgaven die de koper of derden oplopen ten gevolge van al dan niet foutief gebruik of misbruik van dit product of onbevoegde wijzigingen en herstellingen of (met uitzondering van de V.S.) het zich niet strikt houden aan de gebruiks- en onderhoudsvoorschriften van Seiko Epson Corporation.

Seiko Epson Corporation kan niet verantwoordelijk worden gesteld voor schade of problemen voortvloeiend uit het gebruik van andere dan originele onderdelen of verbruiksgoederen kenbaar als Original Epson Products of Epson Approved Products by Seiko Epson.

Seiko Epson Corporation kan niet verantwoordelijk worden gesteld voor schade voortvloeiende uit elektromagnetische storingen die plaatsvinden door het gebruik van andere interfacekabels dan kenbaar als Epson Approved Products by Seiko Epson Corporation.

EPSON® is een gedeponeerd handelsmerk en Picture Mate™ is een handelsmerk van Seiko Epson Corporation.

PRINT Image Matching™ en het PRINT Image Matching-logo zijn handelsmerken van Seiko Epson Corporation. Copyright © 2001 Seiko Epson Corporation. Alle rechten voorbehouden.

USB DIRECT-PRINT™ en het USB DIRECT-PRINT-logo zijn handelsmerken van Seiko Epson Corporation. Copyright © 2002 Seiko Epson Corporation. Alle rechten voorbehouden.

Microsoft® en Windows® zijn gedeponeerde handelsmerken van Microsoft Corporation.

Apple® en Macintosh® zijn gedeponeerde handelsmerken van Apple Computer, Inc.

DPOF™ is een handelsmerk van CANON INC., Eastman Kodak Company, Fuji Photo Film Co., Ltd. en Matsushita Electric Industrial Co., Ltd.

De BLUETOOTH™-handelsmerken zijn eigendom van Bluetooth SIG, Inc. in de V.S. en in licentie gegeven aan Seiko Epson Corporation.

Zip® is een gedeponeerd handelsmerk van Iomega Corporation.

SDHC™ is een handelsmerk.

Memory Stick, Memory Stick Duo, Memory Stick PRO, Memory Stick PRO Duo, MagicGate Memory Stick en MagicGate Memory Stick Duo zijn handelsmerken van Sony Corporation.

xD-Picture Card™ is een handelsmerk van Fuji Photo Film Co., Ltd.

Algemene kennisgeving: andere productnamen vermeld in deze uitgave dienen uitsluitend als identificatie en kunnen handelsmerken zijn van hun respectievelijke eigenaars. Epson maakt geen enkele aanspraak op enige rechten op deze handelsmerken.

Copyright © 2006 Seiko Epson Corporation. Alle rechten voorbehouden.

Veiligheidsvoorschriften

Belangrijke veiligheidsvoorschriften

Lees alle instructies in dit gedeelte goed door voordat u de printer in gebruik neemt. Neem ook alle waarschuwingen en voorschriften die op de printer zelf staan in acht.

Een plaats kiezen voor de printer

Houd bij het kiezen van een plaats voor de printer rekening met het volgende:

- ❑ Plaats de printer op een vlakke, stabiele ondergrond die groter is dan de printer zelf. Laat als u de printer bij een muur plaatst meer dan 10 cm vrij tussen de achterkant van de printer en de muur. De printer werkt niet goed als hij scheef staat.
- ❑ Zorg er bij opslag of transport van de printer voor dat deze niet gekanteld, verticaal of ondersteboven wordt gehouden. Er kan anders inkt uit de cartridges lekken.
- ❑ Zorg ervoor dat aan de voorkant van de printer voldoende ruimte is voor het papier dat uit de printer komt.
- ❑ Vermijd plaatsen met sterke temperatuurschommelingen of vochtige plaatsen. Houd de printer en adapter ook uit de buurt van direct zonlicht, sterk licht, water en warmtebronnen.
- ❑ Laat de printer niet achter op locaties waar zich hoge temperaturen kunnen voordoen, zoals in de auto. Houd de printer ook uit de buurt van direct zonlicht, sterk licht en warmtebronnen. Anders kan de printer beschadigd raken of kan er inkt gaan lekken.
- ❑ Vermijd plaatsen die onderhevig zijn aan schokken en trillingen, of waar het stoffig is.
- ❑ Laat rondom de printer voldoende ruimte vrij voor een goede ventilatie.

- ❑ Zet de lichtnetadapter in de buurt van een wandstopcontact waar u de stekker gemakkelijk uit het stopcontact kunt halen.
- ❑ Plaats of bewaar de printer of lichtnetadapter niet buiten.

De printer installeren

Houd bij de installatie van de printer rekening met het volgende:

- ❑ De openingen in de printerbehuizing mogen niet worden geblokkeerd of afgedekt.
- ❑ Plaats voedingskabels zodanig dat geen slijtage, inkepingen, rafels, plooiën en knikken kunnen optreden. Plaats geen voorwerpen op voedingskabels en plaats de lichtnetadapter en voedingskabels zodanig dat niemand erop kan stappen. Let er vooral op dat de uiteinden van de voedingskabels recht op de apparatuur zijn aangesloten.
- ❑ Gebruik alleen de voedingskabels die bij dit apparaat zijn geleverd. Gebruik van een ander snoer kan leiden tot brand, elektrische schokken of letsel.
- ❑ De lichtnetadapter van het model A381H is speciaal ontworpen voor gebruik bij de printer waarbij de adapter is geleverd. Gebruik de lichtnetadapter niet voor andere elektronische apparaten, tenzij anders aangegeven.
- ❑ Gebruik alleen het type stroombron dat op de lichtnetadapter is aangegeven. Gebruik altijd een gewoon stopcontact en een netsnoer dat voldoet aan de geldende lokale veiligheidsvoorschriften.
- ❑ Gebruik geen stopcontacten in dezelfde groep als fotokopieerapparaten, airconditioners of andere apparaten die regelmatig worden in- en uitgeschakeld.
- ❑ Gebruik geen stopcontacten die met een wandschakelaar of een automatische timer kunnen worden in- en uitgeschakeld.
- ❑ Plaats het hele computersysteem uit de buurt van apparaten die elektromagnetische storingen kunnen veroorzaken, zoals luidsprekers of basisstations van draagbare telefoons.
- ❑ Gebruik geen beschadigd of gerafeld netsnoer of een beschadigde adapter.

- ❑ Als u een verleng snoer gebruikt voor de printer, mag de totale stroombelasting in ampère van alle aangesloten apparaten niet hoger zijn dan de maximale belasting voor het verlengsnoer. Zorg er bovendien voor dat het totaal van de ampèrewaarden van alle apparaten die zijn aangesloten op het wandstopcontact niet hoger is dan de maximumwaarde die is toegestaan voor het stopcontact.

- ❑ Haal de lichtnetadapter, het netsnoer, de scanner of de opties nooit uit elkaar en probeer deze onderdelen nooit zelf te wijzigen of te repareren, tenzij dit uitdrukkelijk staat beschreven in de handleiding bij de printer.

- ❑ Haal in de volgende gevallen de stekker uit het stopcontact en doe een beroep op een onderhoudstechnicus:

als het netsnoer of de stekker beschadigd is, als er vloeistof in de printer of lichtnetadapter is gekomen, als de printer of lichtnetadapter is gevallen of als de behuizing beschadigd is, als de printer of lichtnetadapter niet normaal werkt of als er een duidelijke wijziging in de prestaties optreedt. (Wijzig geen instellingen waarvoor in de gebruiksaanwijzing geen instructies worden gegeven.)

- ❑ Werk niet met natte handen.
- ❑ Als u de lichtnetadapter in Duitsland gebruikt, moet u rekening houden met het volgende: de installatie van het gebouw moet beschikken over een stroomonderbreker van 10/16 A om de printer te beschermen tegen kortsluiting en stroompieken.

Voor gebruikers in het Verenigd Koninkrijk, Singapore en Hongkong

- ❑ Vervang zekeringen alleen door zekeringen van het juiste type.

Veiligheidsvoorschriften

Netstekker:

Gebruik een officieel erkende netstekker met drie pennen.

Flexibel netsnoer:

Gebruik een dubbel geïsoleerd flexibel snoer dat officieel voldoet* aan de desbetreffende IEC- of BS-normen.

Apparaatconnector:

Gebruik een apparaatconnector die officieel voldoet* aan de norm IEC320.

* Gecertificeerd door een lid van het IECCEB CB Scheme.

Voor gebruikers in het Verenigd Koninkrijk

De volgende veiligheidsvoorschriften zijn van toepassing op de netadapter.

- ❑ **Waarschuwing:** Raadpleeg het etiket op het apparaat en controleer of de spanning van het apparaat overeenstemt met de toevoerspanning.
- ❑ **Belangrijk:** De draden in het netsnoer van dit apparaat zijn als volgt gekleurd: blauw – neutraal, bruin – onder spanning.

Als u een stekker wilt aanbrengen:

- ❑ Omdat de kleuren van het netsnoer van dit apparaat misschien niet overeenstemmen met de kleuren waarmee de aansluitklemmen in de stekker zijn aangeduid, dient u rekening te houden met het volgende:

De blauwe draad moet worden aangesloten op de klem met de letter N.

De bruine draad moet worden aangesloten op de klem met de letter L.

- ❑ Als de stekker beschadigd raakt, moet u het hele snoer vervangen of een erkend elektricien raadplegen.

Bij gebruik van de printer

Houd bij het gebruik van de printer rekening met het volgende:

- ❑ Als u de printer gebruikt op plaatsen waar het gebruik van elektronische apparatuur niet overal is toegestaan, zoals in een vliegtuig of ziekenhuis, moet u de aanwijzingen ter plaatse volgen.
- ❑ Steek geen voorwerpen door de openingen in de printer.
- ❑ Zorg ervoor dat u geen vloeistoffen op de printer en lichtnetadapter morst.
- ❑ Steek uw hand niet in de printer en raak de fotocartridge niet aan tijdens het afdrucken.
- ❑ Gebruik geen spuitbussen met ontvlambare stoffen in of in de buurt van dit apparaat. Dit kan brand veroorzaken.
- ❑ Zet de printer altijd uit met de knop I/O On (Aan). Verwijder de stekker pas uit het stopcontact en sluit de stroom naar het stopcontact pas af wanneer het aan-uitlampje uit is.

- ❑ Controleer voordat u de printer vervoert of de fotocartridge aanwezig is.
- ❑ Laat de fotocartridge zitten. Als u de cartridge verwijdert, kan de printkop indrogen, waardoor afdrukken niet meer mogelijk is.

Bij gebruik van een geheugenkaart

- ❑ Gebruik alleen geheugenkaarten die compatibel zijn met de printer. Zie “Geheugenkaart in de printer plaatsen” op pagina 25.

Bij gebruik van het display

- ❑ Het is mogelijk dat op het display enkele heldere of donkere puntjes zichtbaar zijn. Dit is normaal en betekent niet dat het display op enigerlei wijze beschadigd is.
- ❑ Maak het display alleen schoon met een droge, zachte doek. Gebruik geen vloeibare of chemische reinigingsmiddelen.

- ❑ Neem contact op met uw leverancier als het display van de printer beschadigd is. Als u vloeistof uit het display op uw huid krijgt, moet u de plek goed wassen met water en zeep. Als u de vloeistof in uw ogen krijgt, moet u ze onmiddellijk goed uitspoelen met water. Raadpleeg onmiddellijk een arts als u ondanks grondig spoelen problemen krijgt met uw ogen of nog steeds ongemak ondervindt.

Bij gebruik van de apart verkrijgbare Bluetooth Photo Print Adapter

Raadpleeg de documentatie van de Bluetooth Photo Print Adapter voor de veiligheidsvoorschriften.

Bij gebruik van de apart verkrijgbare batterij

- ❑ Als er zuur uit de batterij in uw ogen of op uw huid komt, moet u de getroffen delen onmiddellijk goed afspoelen met water. Raadpleeg een arts. Raadpleeg onmiddellijk een arts als een batterij wordt ingeslikt.

- Gebruik voor deze printer alleen een lithium-ionbatterij van Epson (model D121A) en houd u aan de aanwijzingen in de documentatie. Gebruik van het verkeerde model batterij kan een explosie veroorzaken.
- Gebruik alleen de lichtnetadapter van het model A381H om de batterij te laden en de printer te gebruiken.
- Laad of gebruik de batterij uitsluitend met het voorgeschreven apparaat. Gebruik van de batterij met andere apparaten kan de batterij of de desbetreffende andere apparatuur beschadigen of kan een explosie veroorzaken.
- Voorkom kortsluiting en verwijder nooit de mantel van de batterij.
- Raak de batterij niet aan met natte handen en gebruik de batterij nooit in de buurt van water.
- Stel de batterij niet bloot aan water of een hoge vochtigheidsgraad.
- U mag de batterij niet laten vallen, doorprikken, demonteren of kortsluiten.
- Gooi de batterij nooit in open vuur of in het water.
- Gebruik geen lekkende of beschadigde batterijen.
- Laad de batterij alleen op met deze printer.
- Laad de batterij nooit op in de buurt van open vuur of op een zeer warme locatie.
- Houd de batterij uit de buurt van warmtebronnen.
- Voorkom dat de batterij oververhit raakt en laat de batterij daarom nooit achter in een voertuig.
- Steek geen voorwerpen in de openingen van dit product. Er zouden onderdelen geraakt kunnen worden die onder een gevaarlijke spanning staan of kortsluiting veroorzaken.
- Voorkom dat de batterij in contact komt met metalen voorwerpen die kortsluiting kunnen veroorzaken, zoals muntstukken of sleutels.
- Soldeer geen kabels vast aan de batterij.
- Raak de polen van de batterij niet aan.
- Houd de batterij uit de buurt van open vuur als ze lekken of een vreemde geur afgeven.

- ❑ Haal in geval van oververhitting, verkleuring of vervorming de batterij uit de printer en gebruik de batterij niet meer.
- ❑ Laad de batterij vóór gebruik op als u hem lange tijd niet hebt gebruikt.

Bij het bewaren van de apart verkrijgbare batterij

- ❑ Wanneer u de printer gedurende langere tijd niet gebruikt, moet u de batterij uit de printer halen en apart bewaren. Zo voorkomt u dat de batterij te ver leeg raakt.
- ❑ Bewaar de batterij niet in een omgeving met hoge temperaturen of een hoge vochtigheidsgraad.
- ❑ Houd de batterij buiten bereik van kinderen.

Bij het wegwerpen van de apart verkrijgbare batterij

Voordat u de batterij wegwerpt moet u hem volledig ontladen.



Waarschuwing:

- ❑ *Batterijen nooit bij het gewone afval doen. Voer ze af in een recyclebox in overeenstemming met de lokale voorschriften.*
- ❑ *U mag de batterij nooit verbranden of in open vuur gooien.*

Voor gebruikers in Europa:

Batterijen nooit bij het gewone afval doen. Voer ze af in een recyclebox in overeenstemming met de lokale voorschriften.

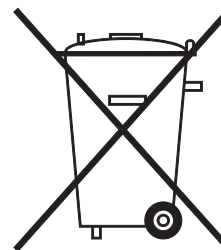

Voor gebruikers in de Verenigde Staten en Canada:



Dit teken wil zeggen dat de batterij wordt hergebruikt door RBRC.

Neem contact op met RBRC wanneer u de batterij wilt weggooien.

Bij het hanteren van fotocartridges

Houd bij het hanteren van fotocartridges rekening met het volgende:

- Schud de fotocartridge niet na het verwijderen uit de verpakking. Dit kan lekken veroorzaken.
- De beschermstrook op de cartridge mag niet worden verwijderd of gescheurd, omdat de cartridge anders gaat lekken.
- Gebruik geen fotocartridge waarvan de uiterste houdbaarheidsdatum op de verpakking is verstreken. Anders kan het resultaat sterk tegenvallen. U krijgt de beste resultaten als u de fotocartridge verbruikt binnen zes maanden na installatie.
- Haal fotocartridges niet uit elkaar en probeer ze niet opnieuw te vullen. Hierdoor kan de printkop beschadigd raken.
- Laat een fotocartridge voor gebruik ten minste drie uur op kamertemperatuur komen.
- Bewaar fotocartridges op een koele, donkere plaats.
- De chip op de fotocartridge bevat gegevens over de cartridge, zoals de status van de cartridge. Hierdoor kunt u de cartridge probleemloos verwijderen en opnieuw installeren. Telkens wanneer u een cartridge installeert wordt er echter wel een kleine hoeveelheid inkt verbruikt omdat de printer automatisch een controle van de spuitkanaaltjes uitvoert.
- Bewaar elke fotocartridge met de onderzijde van de verpakking naar beneden.



Waarschuwingen, Voorzorgsmaatregelen en Opmerkingen



Waarschuwingen

moet u zorgvuldig in acht nemen om lichamelijk letsel te voorkomen.



Voorzorgsmaatregelen

worden aangegeven met "Let op"; u moet ze naleven om schade aan het apparaat te voorkomen.

Opmerkingen

bevatten belangrijke informatie en nuttige tips voor het gebruik van uw printer.

Welkom!

Met de PictureMate™ beschikt u over uw eigen gebruiksvriendelijke doka. U hoeft alleen maar de geheugenkaart uit uw digitale camera in het apparaat te steken en binnen de kortste keren rollen de fraaiste afdrukken uit de printer. Met de PictureMate PM 280 is het bovendien mogelijk om af te drukken vanaf een cd in het ingebouwde cd-station. De PictureMate is licht en draagbaar. Foto's maken en vervolgens lekker snel afdrukken gaat dus heel gemakkelijk.

Sommige functies hebben specifiek betrekking op de PictureMate PM 280. Kijk dus goed welk model u gebruikt (de PM 240 of PM 280).

Korte uitleg over digitale fotografie

1. Foto's maken

Maak foto's met een digitale camera.



2. Afdrukken

Plaats de geheugenkaart uit de camera in de PictureMate of sluit de camera aan via PictBridge, kies de gewenste foto's en druk ze af.



3. Opslaan

Bewaar uw digitale foto's op een cd, flashgeheugen of op uw computer. U kunt uw foto's dan op elk gewenst moment opnieuw afdrukken. Met de PictureMate PM 280 is het bovendien mogelijk om gegevens van een geheugenkaart op te slaan op een cd in het ingebouwde cd-station van de PictureMate.

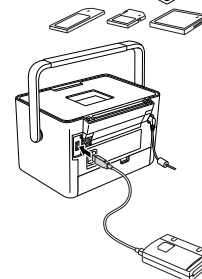

4. Geheugenkaart wissen

Verwijder uw foto's van de geheugenkaart, nadat u ze hebt opgeslagen. U hebt dan weer plaats voor nieuwe foto's.

Speciale kenmerken

Dankzij de volgende speciale kenmerken wordt het afdrukken met uw PictureMate nog gemakkelijker:



Display



DPOF

Via het display van de PictureMate kunt u al uw foto's of alleen geselecteerde foto's afdrukken. Zie "Basisprocedure voor het afdrukken van foto's" op pagina 29.

Als DPOF (Digital Print Order Format) door uw camera wordt ondersteund, kunt u op uw camera aangeven welke foto's van de geheugenkaart moeten worden afgedrukt. Wanneer u de kaart vervolgens in uw PictureMate steekt, weet de printer onmiddellijk welke foto's u wilt afdrukken. Zie "Op de camera geselecteerde DPOF-foto's afdrukken" op pagina 34.



Als PictBridge[®] of USB DP (USB Direct Print) door uw camera wordt ondersteund, kunt u de camera rechtstreeks op de PictureMate aansluiten en de printer vervolgens bedienen vanaf de camera. Zie "Afdrukken vanaf een PictBridge-camera" op pagina 47.



Als u een PDA, mobiele telefoon of computer met Bluetooth[®] hebt, kunt u uw foto's draadloos naar de PictureMate sturen om af te drukken. Daarvoor hebt u wel de EPSON[®] Bluetooth Photo Print Adapter nodig (apart verkrijgbaar). Zie "Afdrukken vanaf een Bluetooth-apparaat" op pagina 49.



Als u wilt afdrukken op plaatsen waar geen stopcontact aanwezig is, kunt u een batterij voor de PictureMate aanschaffen. Zie "Lithium-ionbatterij" op pagina 84.

Opmerking:

- ❑ De PictureMate ondersteunt PIM (PRINT Image Matching™), een technologie ter verbetering van uw foto's, die standaard in veel camera's is ingebouwd. Raadpleeg de documentatie van uw camera als u wilt weten of uw camera overweg kan met PIM.

Ondersteunde fototypen



Alleen foto's die aan de volgende vereisten voldoen kunnen op de PictureMate worden afgedrukt:

- ❑ Uitsluitend JPEG-bestanden of ongecomprimeerde TIFF-bestanden
- ❑ Resoluties van 80 × 80 tot 9200 × 9200 pixels

De PictureMate kan de eerste 999 foto's op uw geheugenkaart herkennen en afdrucken.

Meer informatie

Voor de PictureMate PM 240 en PM 280 worden dezelfde handleidingen gebruikt.

Uitpakken en installeren



Raadpleeg de poster *Hier beginnen* voor meer informatie over het installeren van de PictureMate en de software.

PictureMate buitenshuis gebruiken



Wanneer u de PictureMate meeneemt naar buiten, neem dan ook de *Beknopte handleiding om mee te nemen mee*. Hierin vindt u eenvoudige instructies voor het afdrucken en oplossen van problemen.

Afdrukken en instellingen wijzigen



In de *Gebruikershandleiding - voor gebruik zonder computer* - wordt uitgelegd hoe u uw foto's rechtstreeks vanaf een geheugenkaart kunt afdrukken. Ook wordt ingegaan op het afdrukken vanaf andere apparaten, het vervangen van het PictureMate PicturePack, het verzorgen van de PictureMate en het oplossen van problemen.

Gebruik van de PictureMate in combinatie met een computer



De online-*gebruikershandleiding* op cd bevat uitgebreide informatie en instructies voor het gebruik van de PictureMate in combinatie met een computer.

Menu's op display

Het menu *Sel.* (Selecteren)

Zie "Basisprocedure voor het afdrukken van foto's" op pagina 29 voor meer informatie.

Alles select.	Hiermee selecteert u alle foto's die op de kaart staan.
Selecteren op datum	Hiermee selecteert u foto's op basis van opnamedatum.
Bereik selecteren	Hiermee selecteert u een bepaalde serie foto's, bijvoorbeeld foto 3 tot en met 8.
Diavoorstelling	Hiermee bekijkt u alle foto's achter elkaar, zoals een diavoorstelling.
Bron selecteren	Hiermee selecteert u de bron van de foto's (wanneer twee of meer bronnen beschikbaar zijn).

Het menu Papier/lay-out

Zie “Instellingen voor het papier en de afdruklay-out opgeven” op pagina 35 voor meer informatie.

10 × 15 cm (4 × 6 inch)	Randloos, Rand, 2 per afdruk, 4 per afdruk, Pasfoto's, Halve pagina, Index (20 foto's), Cd-index, Digitaal formaat
16:9-formaat	Randloos, Rand, Wenskaart

Het menu Bewerken

Bijsnijden	Hiermee maakt u een uitsnede. (➔ pagina 39)
Kleureffect	Selecteer Zwart-wit om de foto af te drukken in zwart-wit. Selecteer Sepia om de foto af te drukken in een sepia tint. Selecteer Geen als u geen effect wilt.
Corrigeren	Selecteer Autom. corr. en kies een meer gedetailleerde verbetering of wijzig met de hand de instellingen bij Helderheid, Verzadiging en Scherpste. (➔ pagina 36)
Rode-ogenreductie	Selecteer Aan om rode ogen in de foto te corrigeren. (➔ pagina 40)
Versieren	U kunt versieringen aan uw foto's toevoegen en die versieringen bewerken en eventueel weer verwijderen. (➔ pagina 38)
Draai	Hiermee kunt u de foto's 90 graden draaien. (➔ pagina 41)

Het menu Kader

Hiermee kunt u PIF-kaders aan uw foto toevoegen en ook weer verwijderen. Ook kunt u de PIF-kaders in het ingebouwde geheugen van de PictureMate bijwerken (➔ pagina 41)

Het menu Foto('s) opslaan

Hiermee slaat u alle of een deel van de foto's van een geheugenkaart op op een extern apparaat of op een cd in het cd-station (alleen voor de PictureMate PM 280).

Het menu Onderhoud

Spuutkanaaltjes controleren
Autom. rein.
Kop uitlijnen
PicturePack controleren
Reinigingsvel

Het menu Instellen

Datumstempel	Hiermee drukt u de datum af waarop de foto is gemaakt.
Randloos aanpassen	Hiermee past u de marges aan die worden bijgesneden wanneer u Randloos selecteert. MAX: hiermee worden geen marges afgedrukt. NRM: hiermee is er maar weinig uitbreiding. (Misschien worden de marges afgedrukt.) MIN: hiermee is er minder uitbreiding dan met NRM. (Misschien worden de marges afgedrukt.)
Bluetooth	Hiermee geeft u de Bluetooth-instellingen op. (➔ pagina 51)
Direct Print-instellingen	Als u afdrukt vanaf een digitale camera met PictBridge- of USB Direct Print-ondersteuning, geeft u hiermee de basisinstellingen op vóór het afdrukken. (➔ pagina 47)
Na het afdrukken	Hiermee bepaalt u of u de geselecteerde afdrুকinstellingen wilt behouden of niet. Zo niet, dan springen de instellingen terug op de standaardwaarden die u hebt vastgelegd. (➔ pagina 54)
Taal	Hiermee selecteert u de taal die op het display wordt gebruikt.
Persoonlijke instellingen	Hiermee past u de standaardinstellingen van de PictureMate aan uw persoonlijke voorkeuren aan. (➔ pagina 55)

Weergavemodus	Hiermee selecteert u de weergave die standaard wordt gebruikt: 15 foto's, 6 foto's, 1 foto (met info), 1 foto (geen info). (➔ pagina 29)
Standaardinstellingen?	Hiermee keert u terug naar de standaardinstellingen. (➔ pagina 56)
Gebruiksgeluid	Hiermee legt u vast dat de PictureMate een geluid weergeeft. (➔ pagina 54)
Back-upsnelheid	Hiermee selecteert u de snelheid van de ingebouwde cd-brander. U kunt kiezen uit Snel en Normaal. Wanneer Snel is geselecteerd, vindt er geen controle plaats.
Help	Hiermee wordt informatie over elke instelling weergegeven.

Afdrukken voorbereiden

Voordat u kunt afdrukken, moet u eerst papier en een geheugenkaart in de PictureMate plaatsen.

Opmerking:

In de hier gebruikte illustraties wordt de PictureMate PM 240 getoond. De instructies voor de PictureMate PM 280 zijn echter gelijk.

Papier plaatsen

Lees voordat u het speciale afdruk materiaal van Epson in de printer laadt de instructies op de verpakking.

Volg de onderstaande instructies om PictureMate Photo Paper te plaatsen:



Let op:

Plaats geen gewoon papier in de PictureMate. Hierdoor kan het apparaat schade oplopen.

1. Klap de handgreep naar achteren. Open vervolgens de klep aan de bovenzijde.

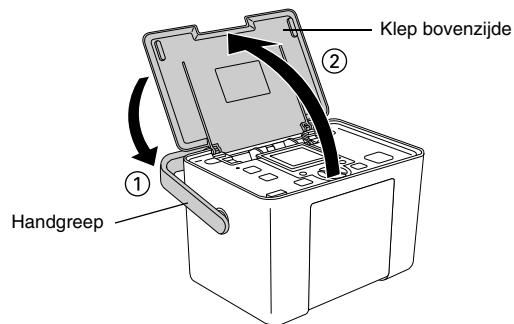

2. Breng het display omhoog en zet het in de gewenste stand.

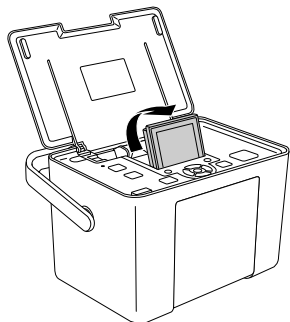

3. Druk op de knop Open (Openen) om de klep aan de voorzijde te openen.

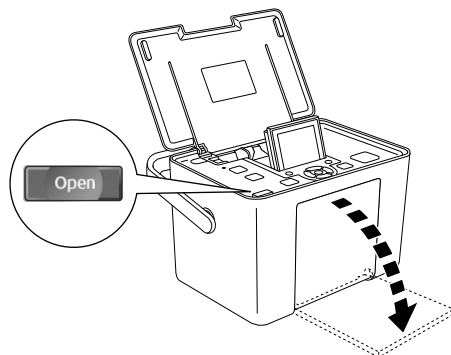

4. Schuif de zijgeleiders opzij.

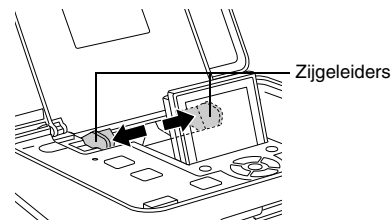

5. Plaats het papier in het midden met de glanzende zijde naar boven.

Opmerking:

De glanzende zijde moet naar boven wijzen om vlekken en vegen te voorkomen.

6. Schuif de zijgeleiders tegen het papier. Het papier moet goed op zijn plaats worden gehouden, maar niet zo strak dat het niet meer kan bewegen.

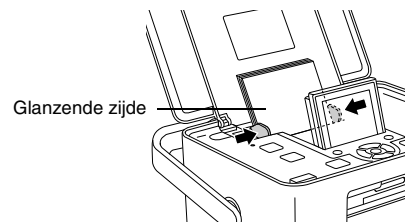

Opmerking:

- ❑ *U kunt maximaal 20 vellen tegelijk in het apparaat leggen.*
- ❑ *Bestel een PictureMate PicturePack wanneer u extra papier nodig hebt. Zie "Inkt, papier en opties" op pagina 83 voor meer informatie.*

- ❑ Als u de afdrukken op elkaar wilt leggen, moet u een vel gewoon papier of ander absorberend papier tussen de verschillende afdrukken leggen.

Leeg papier bewaren

Doe ongebruikt papier terug in de originele verpakking en bewaar het op een koele, droge en donkere plaats.

Instructies voor het omgaan met papier

Afdrukken bewaren

- ❑ Raak de bedrukte zijde niet aan en leg uw afdrukken niet op elkaar zolang de inkt nog niet droog is.
- ❑ Voorkom krassen en wrijf nooit over de bedrukte zijde van het papier. Als u te hard wrijft, kan de inkt gaan vlekken.
- ❑ Leg uw afdrukken nooit met de bedrukte zijde op elkaar.
- ❑ Leg uw afdrukken en traditionele foto's nooit met de afbeeldingszijde op elkaar.

Afdrukken tonen

- ❑ Wanneer u uw afdrukken binnenshuis wilt tonen, raadt Epson u aan om voor uw afdrukken een glazen fotolijst te gebruiken, zodat de kleuren van de afdruk behouden blijven.
- ❑ Hang uw afdrukken liever niet buiten of in direct zonlicht om verkleuring te voorkomen.

Opmerking:

Het beste resultaat krijgt u wanneer u de afdrukken goed laat drogen (24 uur) voordat u ze inlijst.

Fotobron kiezen

Als twee of meer fotobronnen beschikbaar zijn (zoals een geheugenkaart en een extern station), moet u eerst instellen welke bron u wilt gebruiken. U doet dit als volgt.



1. Druk op de knop Menu.
2. Selecteer het menu Sel. met de knop ▼ en druk op de rechter interactieve functieknop.
3. Selecteer Bron selecteren met de knop ▼ en druk op de rechter interactieve functieknop.
4. Selecteer Kaart, Extern apparaat of Cd (alleen voor de PictureMate PM 280) met de knop ▼ en druk vervolgens op de rechter interactieve functieknop.

Geheugenkaart in de printer plaatsen

1. Druk op de knop  On (Aan) om de PictureMate in te schakelen.

2. Controleer of het geheugenkaartlampje niet brandt en of beide sleuven vrij zijn. Steek vervolgens de geheugenkaart in de juiste sleuf (zie illustratie).



Let op:

- Plaats altijd maar één kaart tegelijk.*
- Plaats uw geheugenkaart alleen in de printer op de manier die in de volgende tabel wordt getoond, anders kunnen de printer en/of de kaart beschadigd raken. Als u de kaart op de verkeerde manier in de printer steekt, krijgt u een foutmelding. Verwijder de geheugenkaart en plaats deze nu op de juiste manier in de printer.*
- Druk niet op de knop rechts van de onderste kaartsleuf wanneer u een CompactFlash-kaart plaatst, anders kunt u de kaart niet verwijderen.*
- Als de CompactFlash-kaart niet wordt herkend, moet u de kaart verwijderen en opnieuw plaatsen.*

Bovenste sleuf

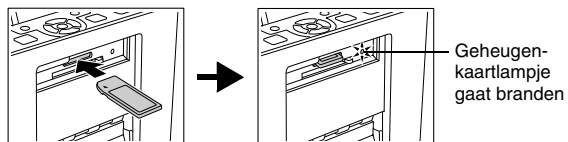

SDHC Memory Card
SD Memory Card
MultiMediaCard

xD-Picture Card
xD-Picture Card Type M
xD-Picture Card Type H

miniSDHC card *
miniSD card *

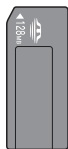

microSDHC card *
microSD card *

Memory Stick
MagicGate Memory Stick
Memory Stick PRO

Memory Stick Duo *
Memory Stick PRO Duo *
MagicGate Memory Stick Duo *

* Adapter nodig

Onderste sleuf

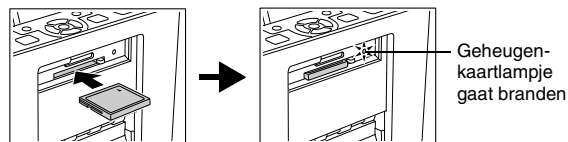

CompactFlash

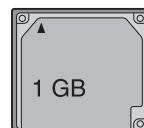

Microdrive

3. Het kaartlampje knippert even en blijft vervolgens branden. Het duurt een paar seconden voordat de geheugenkaart is herkend. Nu kunt u op het display de foto's die u wilt afdrukken en de gewenste lay-out selecteren. Zie "Basisprocedure voor het afdrukken van foto's" op pagina 29.

Raadpleeg uw leverancier of de dichtstbijzijnde Epson-vestiging voor actuele informatie over de geheugenkaarten die voor uw printer verkrijgbaar zijn.

Geheugenkaart verwijderen

Wanneer u een geheugenkaart uit de printer wilt halen, moet u eerst kijken of het geheugenkaartlampje niet knippert. Vervolgens verwijdert u de kaart uit de sleuf.



Let op:

Zolang het geheugenkaartlampje knippert, mag u de kaart niet verwijderen. Doet u dit wel, dan kunnen foto's op de kaart verloren gaan.

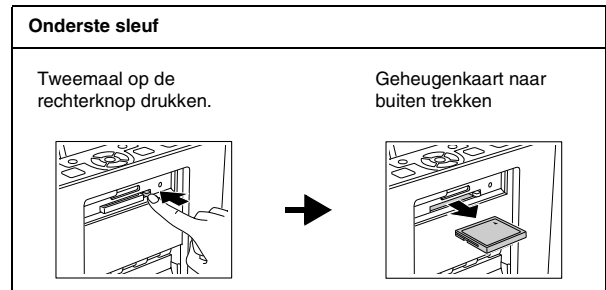
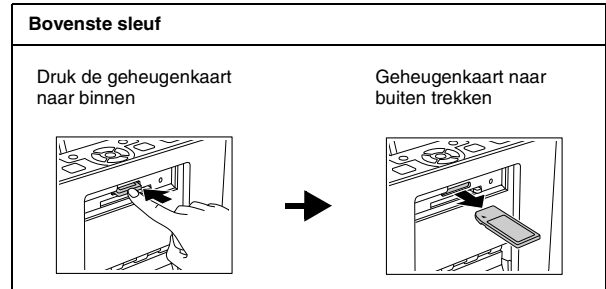

Cd in het cd-station plaatsen

U kunt foto's van een cd weergeven en afdrukken, en foto's opslaan op een cd in het cd-station van de PictureMate.

1. Zet de PictureMate aan.
2. Druk voorzichtig een cd in de sleuf tot de cd volledig in de printer gaat. Een lampje links naast de sleuf begint te knipperen. Dit wil zeggen dat de cd wordt gelezen.

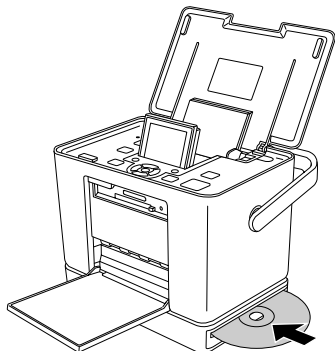

Zie "Foto's opslaan op cd (alleen voor de PictureMate PM 280)" op pagina 59 voor meer informatie over het opslaan van foto's op cd.

Cd verwijderen

1. Druk op de uitwerpknop ▲ bij de sleuf. De cd komt half naar buiten.

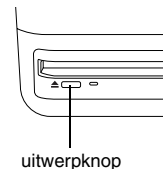

2. Haal de cd uit de sleuf.

Basisprocedure voor het afdrukken van foto's

Weergave van foto's op het display wijzigen

U kunt de manier waarop de foto's worden weergegeven wijzigen door op de knop  Display (Weergave) te drukken. U kunt de standaardweergave bepalen met Weergavemodus uit het menu Instellen.

	Weergave van 15 foto's.
	Weergave van 6 foto's.
	Weergave van 1 foto met informatie over wat u met de foto kunt doen. De afdrukinstellingen voor de foto worden rechts getoond in de vorm van pictogrammen.

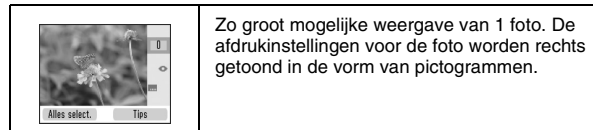

Alle foto's afdrukken

1. Druk op de knop Menu.
2. Selecteer het menu Sel. met de knop ▼ en druk op de rechter interactieve functiekноп.
3. Selecteer Alles select. met de knop ▼ en druk op de rechter interactieve functiekноп.

4. Druk op de knop OK om het aantal exemplaren voor alle foto's te verhogen en druk vervolgens op de rechter interactieve functiekноп om het aantal in te stellen.



Opmerking:

Als u alleen het aantal exemplaren van enkele specifieke foto's wilt instellen, bepaalt u eerst het aantal exemplaren voor alle foto's, vervolgens selecteert u de foto waarvan u het aantal wilt verhogen en ten slotte drukt u op de knop OK totdat u het gewenste aantal ziet. Met de linker interactieve functiekноп verlaagt u het aantal exemplaren.

5. Zie "Afdrukopties" op pagina 35 voor het opgeven van opties.
6. Druk op de rechter interactieve functiekноп om een voorbeeld van de afdrukinstellingen weer te geven.

7. Druk op de rechter interactieve functiekноп om het menu Papier/lay-out te openen.
8. Selecteer het gewenste papierformaat met de knop ▼ en druk op de rechter interactieve functiekноп.
9. Selecteer de gewenste lay-out met de knop ▼ en druk op de rechter interactieve functiekноп.
10. Druk op de afdrukkноп  om het afdrukken te starten.

Opmerking:

Als de geheugenkaart DPOF-gegevens bevat, wordt de DPOF-afdrukmodus voor de PictureMate geactiveerd. Zie "Op de camera geselecteerde DPOF-foto's afdrukken" op pagina 34 voor meer informatie. Als u alle foto's op de geheugenkaart wilt afdrukken, drukt u op de knop Cancel (Annuleren) en voert u de bovenstaande stappen uit.

Geselecteerde foto's afdrukken

1. Druk op de knop ▲, ▼, ◀ of ▶ om de foto te selecteren die u wilt afdrukken en druk vervolgens op de knop OK. Het aantal exemplaren voor die foto staat op 1.
2. Als u dit aantal wilt verhogen, drukt u op de knop OK tot u het gewenste aantal ziet. Met de linker interactieve functieknop verlaagt u het aantal exemplaren.
3. Herhaal stap 1 en 2 als u nog meer foto's wilt afdrukken.
4. Zie "Afdrukopties" op pagina 35 voor het opgeven van opties.
5. Druk op de rechter interactieve functieknop om een voorbeeld van de afdrukinstellingen weer te geven.
6. Druk op de rechter interactieve functieknop om het menu Papier/lay-out te openen.
7. Selecteer het gewenste papierformaat met de knop ▼ en druk op de rechter interactieve functieknop.

8. Selecteer de gewenste lay-out met de knop ▼ en druk op de rechter interactieve functieknop.
9. Druk op de afdrukknop  om het afdrukken te starten.

Een bepaalde serie foto's afdrukken

Volg de onderstaande instructies om een serie foto's af te drukken.

1. Druk op de knop Menu.
2. Selecteer het menu Sel. met de knop ▼ en druk op de rechter interactieve functieknop.
3. Selecteer Bereik selecteren met de knop ▼ en druk op de rechter interactieve functieknop.
4. Druk op de knop ▲, ▼, ◀ of ▶ om de eerste foto te selecteren en druk vervolgens op de rechter interactieve functieknop.

5. Druk op de knop ▲, ▼, ◀ of ▶ om de laatste foto te selecteren en druk vervolgens op de rechter interactieve functieknop.



6. Druk op de knop OK om het aantal exemplaren voor alle foto's te verhogen en druk vervolgens op de rechter interactieve functieknop om het aantal in te stellen.

Opmerking:

Als u alleen het aantal exemplaren van enkele specifieke foto's wilt instellen, selecteert u de foto waarvan u het aantal wilt verhogen en drukt u op de knop OK totdat u het gewenste aantal ziet. Met de linker interactieve functieknop verlaagt u het aantal exemplaren.

7. Zie "Afdrukopties" op pagina 35 voor het opgeven van opties.

8. Druk op de rechter interactieve functieknop om een voorbeeld van de afdrukinstellingen weer te geven.
9. Druk op de rechter interactieve functieknop om het menu Papier/lay-out te openen.
10. Selecteer het gewenste papierformaat met de knop ▼ en druk op de rechter interactieve functieknop.
11. Selecteer de gewenste lay-out met de knop ▼ en druk op de rechter interactieve functieknop.
12. Druk op de afdrukknop  om het afdrukken te starten.

Foto's afdrukken op datum

Als u weet op welke dag de foto's zijn gemaakt, kunt u de gewenste foto's gemakkelijk zoeken en afdrukken.

1. Druk op de knop Menu.
2. Selecteer het menu Sel. met de knop ▼ en druk op de rechter interactieve functieknop.

3. Selecteer Selecteren op datum met de knop ▼ en druk op de rechter interactieve functiekноп.
4. Ga naar de gewenste datum en druk vervolgens op OK om die datum te selecteren.
5. Druk op de rechter interactieve functiekноп. De foto's die op die dag zijn gemaakt, worden nu weergegeven.

Met de knop  Display (Weergave) bepaalt u de manier waarop de datum wordt weergegeven.



Datum



Kalender

6. Druk op de knop ▲, ▼, ◀ of ▶ om de foto te selecteren die u wilt afdrucken en druk vervolgens op de knop OK.

7. Als u dit aantal wilt verhogen, drukt u op de knop OK tot u het gewenste aantal ziet. Met de linker interactieve functiekноп verlaagt u het aantal exemplaren.
8. Zie "Afdrukopties" op pagina 35 voor het opgeven van opties.
9. Druk op de rechter interactieve functiekноп om een voorbeeld van de afdrukinstellingen weer te geven.
10. Druk op de rechter interactieve functiekноп om het menu Papier/lay-out te openen.
11. Selecteer het gewenste papierformaat met de knop ▼ en druk op de rechter interactieve functiekноп.
12. Selecteer de gewenste lay-out met de knop ▼ en druk op de rechter interactieve functiekноп.
13. Druk op de afdrukkноп  om het afdrucken te starten.

Een index afdrukken

U kunt een index afdrukken van alle foto's die op een geheugenkaart of een bepaald extern apparaat staan. Linksonder wordt het nummer van de foto afgedrukt en rechtsonder wordt de datum of bestandsnaam afgedrukt.

1. Selecteer de foto's die u wilt afdrukken.
2. Druk op de knop Menu.
3. Selecteer het menu Papier/lay-out met de knop ▼ en druk op de rechter interactieve functieknop.
4. Selecteer 10 × 15 cm (4 × 6 inch) met de knop ▼ en druk op de rechter interactieve functieknop.
5. Selecteer Index (20 foto's) met de knop ▼ en druk op de rechter interactieve functieknop.
6. Druk op de afdrukknop  om het afdrukken te starten.

Op de camera geselecteerde DPOF-foto's afdrukken

Als uw camera DPOF (Digital Print Order Format) ondersteunt, kunt u op uw camera aangeven welke foto's en hoeveel exemplaren u wilt afdrukken. Zie de handleiding van uw camera voor meer informatie over het selecteren van foto's die u wilt afdrukken met de DPOF-functie. Plaats vervolgens uw geheugenkaart in de PictureMate. De PictureMate leest automatisch welke foto's u hebt geselecteerd.

1. Plaats papier en een geheugenkaart met DPOF-gegevens in de printer. Het volgende beeld wordt weergegeven op het display.



2. Druk op de rechter interactieve functieknop om het afdrukken te starten.











Opmerking:



Als u alle foto's op de geheugenkaart wilt afdrukken, drukt u op de knop Cancel (Annuleren). Zie "Alle foto's afdrukken" op pagina 29.

Afdrukopties

Instellingen voor het papier en de afdruklay-out opgeven

Voor de afdruklay-out kunt u kiezen uit de volgende opties.

10 × 15 cm (4 × 6 inch)	16:9-formaat
 Randloos	 Randloos
 Rand	 Rand
 2 per afdruk	 Wenskaart
 4 per afdruk	
 Pasfoto's Hiermee worden twee foto's van 50,8 × 50,8 mm en twee foto's van 35 × 45 mm afgedrukt.	
 Halve pagina	
 Index (20 foto's)	

10 × 15 cm (4 × 6 inch)	
	Cd-index Hiermee worden 56 foto's afgedrukt in het klein.
	Digitaal formaat

1. Stel het aantal exemplaren voor de geselecteerde foto's in en druk vervolgens op de knop Menu.
2. Selecteer het menu Papier/lay-out met de knop ▼ en druk op de rechter interactieve functiekноп.

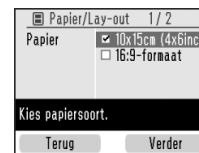

3. Selecteer het gewenste formaat met de knop ▼ en druk op de rechter interactieve functiekноп. Het menu met lay-outs wordt weergegeven.

4. Selecteer de gewenste afdruklay-out met de knop ▼ en druk op de rechter interactieve functieknop. Het geselecteerde papierformaat en de geselecteerde lay-out worden weergegeven in de linkerbovenhoek van het display.

- ❑ Handmatige aanpassingen

Als uw foto's te licht of te donker zijn, kunt u zelf de helderheid aanpassen of de verzadiging en scherpte bijregelen.

Opmerking:

Deze instellingen zijn alleen van invloed op uw afgedrukte foto's. De originele fotobestanden blijven ongewijzigd.

De instellingen worden opgeslagen wanneer u de printer uitzet of andere foto's selecteert. Vergeet de instellingen dus niet uit te schakelen wanneer u klaar bent.

Foto's bewerken (handmatig/automatisch)

U kunt de kleur en de afdrুকwaliteit van uw foto's aanpassen op de PictureMate zelf, dus zonder dat u daarvoor een computer nodig hebt. In grote lijnen zijn er twee soorten aanpassingen mogelijk:

- ❑ Automatische aanpassingen

Als PRINT Image Matching of Exif Print wordt ondersteund door uw camera, kunt u de foto's laten aanpassen door de PIM- of Exif Print-functie van uw printer. Zo krijgt u het beste resultaat.

Als uw camera hiermee niet overweg kan, kunt u PhotoEnhance gebruiken om de foto's aan te passen. Dit houdt in dat er aanpassingen worden gemaakt op basis van de omgeving waarin de foto's zijn gemaakt.

Foto's automatisch aanpassen

Wanneer u de automatische aanpassingen van de printer gebruikt, gelden deze aanpassingen voor al uw foto's.

1. Druk op de knop Menu.
2. Selecteer het menu Bewerken met de knop ▼ en druk op de rechter interactieve functieknop.

3. Selecteer Corrigeren met de knop ▼ en druk op de rechter interactieve functieknop.
4. Selecteer Autom. corr. met de knop ▼ en druk op de rechter interactieve functieknop.
5. Selecteer een van de volgende opties met de knop ▼ en druk op de rechter interactieve functieknop.
 - ❑ PhotoEnhance: gebruik deze optie als een afdruk er niet goed uitziet. Hiermee corrigeert u foto's die bijvoorbeeld te donker of te licht zijn of foto's met veel tegenlicht.
 - ❑ P.I.M.: hiermee worden de foto's verwerkt op basis van de PRINT Image Matching-gegevens die in de digitale bestanden zijn vastgelegd. Deze gegevens helpen bij de zorgvuldige reproductie van uw foto's.
 - ❑ Uit: hiermee worden de foto's zonder enige aanpassing of correctie afgedrukt. Eventueel aanwezige PIM- of Exif Print-gegevens worden genegeerd (standaardinstelling voor bestanden zonder PIM- of Exif Print-gegevens).

Volg de instructies in het volgende gedeelte als u behalve de automatische ook nog handmatige aanpassingen wilt doorvoeren.

Foto's handmatig aanpassen

1. Druk op de knop Menu.
2. Selecteer het menu Bewerken met de knop ▼ en druk op de rechter interactieve functieknop.
3. Selecteer Corrigeren met de knop ▼ en druk op de rechter interactieve functieknop.
4. Selecteer Helderheid, Verzadiging of Scherpste met de knop ▼ en druk op de rechter interactieve functieknop.
5. Pas de overige instellingen waar nodig aan en druk op de rechter interactieve functieknop.
6. Selecteer de foto waarop u deze instelling wilt toepassen en druk op de rechter interactieve functieknop.

Datum toevoegen

Het is mogelijk om de datum van de opname te laten afdrucken in de rechterbenedenhoek van de foto.

Bij sommige afdruklay-outs kan deze functie niet worden gebruikt.

1. Druk op de knop Menu.
2. Selecteer het menu Instellen met de knop ▼ en druk op de rechter interactieve functiekноп.
3. Selecteer Datumstempel en druk op de rechter interactieve functiekноп.
4. Selecteer Aan met de knop ▼ en druk op de rechter interactieve functiekноп.
 - Uit (standaard: datumstempel uitgeschakeld)
 - Aan (dag, maand, jaar: 26.Aug.2006)

Foto versieren

U kunt uw foto's aankleden met clipart uit het geheugen van de PictureMate. Zo kunt u maximaal vier illustraties aan een foto toevoegen.

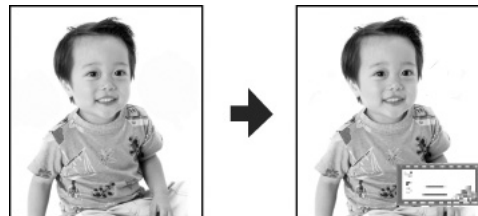

1. Selecteer de foto die u wilt versieren.
2. Druk op de knop Menu.
3. Selecteer het menu Bewerken met de knop ▼ en druk op de rechter interactieve functiekноп.
4. Selecteer Versieren met de knop ▼ en druk op de rechter interactieve functiekноп.
5. Selecteer Decoratie toevoegen en druk op de rechter interactieve functiekноп.

6. Selecteer de clipart die u wilt toevoegen en druk op de knop OK.

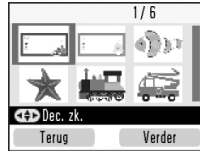

7. Gebruik de knoppen met de pijltjes om de clipart te verplaatsen. Als u de clipart van grootte wilt veranderen, drukt u eerst op de rechter interactieve functieknop en vervolgens gebruikt u beide interactieve functieknoppen.



8. Druk op de knop OK om de positie vast te leggen. Als u meer clipart wilt toevoegen, drukt u op de rechter interactieve functieknop en herhaalt u stap 6 t/m 8.
9. Druk op de knop OK om het toevoegen van clipart te voltooien.

Foto's bijsnijden en van formaat veranderen

Als u slechts een deel van een foto wilt afdrukken, moet u de foto bijsnijden. U kunt maar één foto tegelijk bijsnijden.

1. Selecteer de foto die u wilt bijsnijden.
2. Druk op de knop Menu.
3. Selecteer het menu Bewerken met de knop ▼ en druk op de rechter interactieve functieknop.
4. Selecteer Bijsnijden en druk op de rechter interactieve functieknop.
5. Gebruik de rechter interactieve functieknop om een foto bij te snijden. Rond het deel dat behouden blijft wordt een blauw kader weergegeven.



6. Gebruik de volgende knoppen om te bepalen welk deel moet worden bijgesneden.
 - Pas de grootte van het kader aan met de rechter of linker interactieve functieknop.
 - Druk op de knop ▲, ▼, ◀ of ▶ om het kader te verplaatsen.
 - Draai het kader met de knop  Display (Weergave).
7. Bevestig het bijsnijden van de afbeelding met de knop OK.

Rode ogen verwijderen

Wanneer u mensen fotografeert, kunnen ogen soms erg rood op de foto komen. U kunt dit verhelpen met de functie Rode-ogenreductie.

1. Selecteer de foto die u wilt corrigeren.
2. Druk op de knop Menu.
3. Selecteer het menu Bewerken met de knop ▼ en druk op de rechter interactieve functieknop.
4. Selecteer Rode-ogenreductie met de knop ▼ en druk op de rechter interactieve functieknop.
5. Selecteer Aan met de knop ▼ en druk op de rechter interactieve functieknop.
6. Selecteer de foto waarop u deze instelling wilt toepassen en druk op de rechter interactieve functieknop.

Opmerking:

Afhankelijk van het soort foto, kunnen afgezien van de ogen ook andere delen van de foto worden aangepast.

Foto op het display draaien

U kunt foto's in het fotokader 90 graden draaien.

Opmerking:

Deze functie draait de foto die op het display wordt weergegeven. Aan de afgedrukte foto verandert niets.

1. Selecteer de foto die u wilt draaien.
2. Druk op de knop Menu.
3. Selecteer het menu Bewerken met de knop ▼ en druk op de rechter interactieve functieknop.
4. Selecteer Draai met de knop ▼ en druk op de rechter interactieve functieknop.
5. Selecteer 90 graden, 180 graden, 270 graden of Niet draaien met de knop ▼ en druk op de rechter interactieve functieknop.

Afdrukken in combinatie met een PIF-kader



Met een PIF-kader maakt u uw foto's nog leuker! Met deze functie wordt de foto randloos afgedrukt. PIF-kaders worden opgeslagen in het interne geheugen van de PictureMate. In dit gedeelte wordt uitgelegd hoe u PIF-kaders selecteert in de printer of op andere apparatuur en vervolgens afdrukt in combinatie met uw foto's.

U kunt PIF-kaders van uw pc naar een geheugenkaart kopiëren met de software EPSON PRINT Image Framer Tool die u vindt op de cd met software. Zie de online-gebruikershandleiding voor meer informatie over het gebruik van de software.

1. Als u andere PIF-kaders wilt gebruiken dan de kaders in het interne geheugen van de PictureMate, moet u een medium met digitale foto's en PIF-kaders klaarmaken en dit medium aansluiten.

Opmerking:

- ❑ *U kunt foto's en PIF-kaders uit hetzelfde apparaat of uit de PictureMate zelf combineren. Gebruikers van de PictureMate PM 280 kunnen foto's en PIF-kaders op een geplaatste geheugenkaart en op een cd in het ingebouwde cd-station met elkaar combineren.*

 - ❑ *Zorg ervoor dat u het PIF-kader op de geheugenkaart opslaat met behulp van EPSON PRINT Image Framer Tool, anders wordt de bestandsnaam van het PIF-kader niet weergegeven op het display.*
2. Selecteer de foto die u wilt afdrukken met een PIF-kader erbij.
 3. Druk op de knop Menu.
 4. Selecteer het menu Kader met de knop ▼ en druk op de rechter interactieve functiekноп.
 5. Selecteer Kader toevoegen met de knop ▼ en druk op de rechter interactieve functiekноп. De PIF-kaders in de PictureMate en het apparaat met fotogegevens worden nu weergegeven.

6. Druk op de knop ▲, ▼, ◀ of ▶ om het gewenste PIF-kader te selecteren en druk vervolgens op de knop OK.

Opmerking:

Linksboven ziet u de papierformaten die u kunt gebruiken voor het geselecteerde PIF-kader.



7. Selecteer de foto waarop u deze instelling wilt toepassen en druk op de rechter interactieve functiekноп.



8. Druk op de knop OK om het aantal exemplaren te verhogen. Met de linker interactieve functiekноп verlaagt u het aantal exemplaren.

9. Herhaal stap 2 t/m 8 als u nog meer foto's wilt afdrucken.
10. Druk op de rechter interactieve functiekноп om een voorbeeld van de afdrukinstellingen weer te geven.
11. Druk op de rechter interactieve functiekноп om het menu Papier/lay-out te openen.
12. Selecteer het gewenste papierformaat met de knop ▼ en druk op de rechter interactieve functiekноп.
13. Selecteer de gewenste lay-out met de knop ▼ en druk op de rechter interactieve functiekноп.
14. Druk op de afdrukkноп  om het afdrucken te starten.

PIF-kaders in de PictureMate bijwerken

PIF-kaders worden opgeslagen in de PictureMate zelf. U kunt PIF-kaders op de volgende apparaten kopiëren en de PIF-kaders in het interne geheugen van de PictureMate bijwerken.

- Geheugenkaart
- Extern apparaat
- Cd in het interne cd-station (alleen voor de PictureMate PM 280)

Volg de onderstaande instructies om de PIF-kaders in de PictureMate bij te werken.

1. Sluit het apparaat met de PIF-kaders aan of plaats het medium in de printer.
2. Druk op de knop Menu.
3. Selecteer het menu Kader met de knop ▼ en druk op de rechter interactieve functiekноп.
4. Selecteer Kaders bijwerken met de knop ▼ en druk op de rechter interactieve functiekноп.

- Als wordt gemeld dat de afdrুকinstellingen van de PictureMate worden gewist, selecteert u Ja met een druk op de rechter interactieve functieknop.
- Selecteer de bron voor het bijwerken van de PIF-kaders met de knop ▼ en druk op de rechter interactieve functieknop.



Let op:

Tijdens het bijwerken van de PIF-kaders mag u geen geheugenkaart, extern station of cd aansluiten, plaatsen of verwijderen.

- De lijst met PIF-kaders wordt weergegeven. Selecteer het PIF-kader dat u wilt bijwerken. Rechts wordt de hoeveelheid gegevens getoond die is toegewezen aan het PIF-kader. Wanneer de PIF-kadergegevens boven de 100% komen, vindt er geen update plaats.

Opmerking:

De kaders in het interne geheugen van de PictureMate worden gecontroleerd. De kaders van het aangesloten apparaat worden niet gecontroleerd.

Met de knop OK selecteert u de kaders die u wilt opslaan in het interne geheugen (hiermee kunt u de selectie ook weer opheffen).



- Druk op de rechter interactieve functieknop om de update te starten.

Afdrukken vanaf een extern apparaat

De PictureMate kan foto's afdrukken die zijn opgeslagen op een computer of een andere apparaat, zoals een externe vaste schijf, een Bluetooth-apparaat en een digitale camera.

Opmerking:

In de hier gebruikte illustraties wordt de PictureMate PM 240 getoond. De instructies voor de PictureMate PM 280 zijn echter gelijk.

Afdrukken vanaf een extern apparaat



Als u foto's hebt opgeslagen op een cd, Zip-schijf of geheugenstaafje (flashgeheugen), kunt u het betreffende apparaat achter op de PictureMate aansluiten en de foto's vervolgens afdrukken alsof u een geheugenkaart hebt geplaatst.

U kunt ook foto's afdrukken vanaf een cd die u door een fotoservice hebt gelaten maken. (Deze afbeeldingen moeten zijn opgeslagen als JPEG-bestand. De mogelijkheid bestaat dat sommige cd's niet goed werken.)

1. Zet de PictureMate aan.
2. Zorg ervoor dat er geen geheugenkaart in de PictureMate zit. Het kaartlampje mag niet branden.

Opmerking:

Als er een geheugenkaart in de printer zit, leest de printer de foto's die op de kaart staan en niet de foto's die op het externe apparaat zijn opgeslagen.

3. Als de PictureMate is aangesloten op een computer, moet u de printer en de computer van elkaar losmaken. De computer uitzetten kan ook.

4. Steek de USB-kabel van uw cd-brander of Zip-drive of het geheugenstaafje in de aansluiting voor de externe interface achter op de PictureMate.

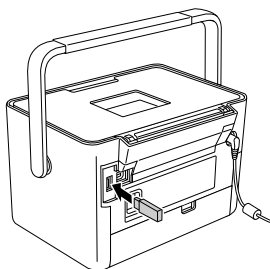
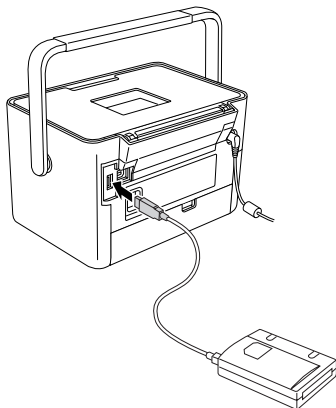

5. Plaats een cd of Zip-schijf in het apparaat als u een cd-brander of Zip-drive gebruikt.

Als u meerdere keren foto's hebt opgeslagen op een cd-r, Zip-schijf of geheugenstaafje, staan er meerdere mappen op het betreffende medium. Het volgende bericht verschijnt:



Selecteer de map waarin de gewenste foto's zijn opgeslagen met de knop ▼ en druk op de rechter interactieve functiekноп. De recentste map heeft het hoogste nummer.

- De foto's worden geteld en het volgende scherm verschijnt:

Als u dit scherm te zien krijgt, kunt u foto's kiezen en afdrukken. Zie "Basisprocedure voor het afdrukken van foto's" op pagina 29 en druk de foto's af.

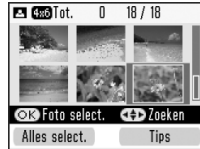

Afdrukken vanaf een PictBridge-camera

U kunt een digitale camera met PictBridge- of USB DP-functie achter op de PictureMate aansluiten en vervolgens afdrukken vanaf de camera. (Raadpleeg de documentatie van uw digitale camera om na te gaan of PictBridge of USB DP wordt ondersteund.)

- Zet de PictureMate aan.

- Zorg ervoor dat er geen geheugenkaart in de PictureMate zit. Het geheugenkaartlampje mag niet branden.

Opmerking:

Als er een geheugenkaart in de printer zit, leest de printer de foto's die op de kaart staan en niet de foto's die zich in de camera bevinden.

- Druk op de knop Menu.
- Selecteer het menu Instellen met de knop ▼ en druk op de rechter interactieve functiekноп.
- Selecteer Direct Print-instellingen met de knop ▼ en druk op de rechter interactieve functiekноп.
- Volg de instructies op het scherm om Direct Print-instellingen te wijzigen.



7. Steek de USB-kabel van uw camera in de camera en in de aansluiting voor de externe interface achter op de PictureMate.

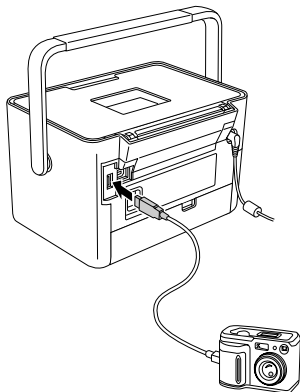

8. Geef op de camera aan welke foto's u wilt afdrukken. Zorg ervoor dat u de gewenste afdrukinstellingen opgeeft op de digitale camera, aangezien de instellingen van de camera meestal voorrang krijgen op de afdrukinstellingen van de PictureMate. Zie de documentatie bij uw digitale camera voor meer informatie over de gedetailleerde instellingen.
9. Geef op uw digitale camera opdracht om af te drukken.

Afdrukken vanaf een Bluetooth-apparaat

De Bluetooth Photo Print Adapter

De als optie verkrijgbare Bluetooth Photo Print Adapter is een module die draadloze communicatie mogelijk maakt tussen de printer en andere apparatuur met Bluetooth-technologie, zoals een digitale camera. Kabels zijn in dit geval niet meer nodig.

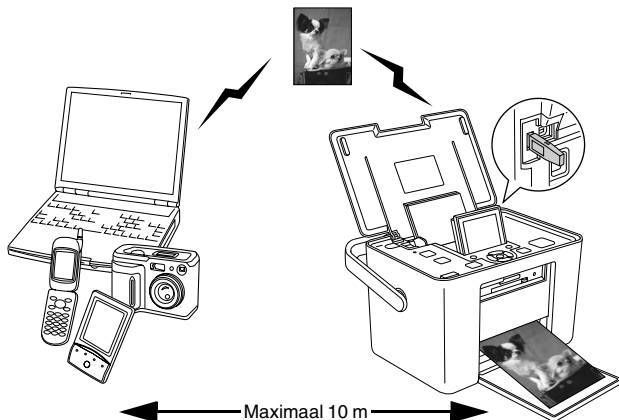

Opmerking:

- ❑ Dit apparaat is compatibel met de Bluetooth-norm. Dit betekent echter niet dat dit apparaat altijd compatibel is met alle andere Bluetooth-producten.
- ❑ Dit product heeft een bereik van circa 10 meter. De precieze afstand hangt af van de omstandigheden: voorwerpen die zich tussen de apparaten bevinden, de signaalkwaliteit, magnetische velden, statische elektriciteit en elektromagnetische storing, de software en het besturingssysteem die worden gebruikt, de ontvangstgevoeligheid en de antenne.

Beschikbaar profiel

Een basisprofiel voor het afdrukken (BPP, Basic Printing Profile)

Een basisprofiel voor beeldverwerking (BIP, Basic Imaging Profile)

Bestanden van maximaal 2,5 MB kunnen worden afgedrukt. Maximaal 10 taken (maximaal 3 MB) kunnen in de wachtrij worden geplaatst.

Een profiel ter vervanging van een kabel (HCRP, Hardcopy Cable Replacement Profile)

Een profiel voor het pushen van objecten (OPP, Object Push Profile)

De Bluetooth Photo Print Adapter aansluiten en loskoppelen

Aansluiten

1. Steek de connector van de adapter in de aansluiting voor de externe interface (zie illustratie).



Let op:

Sluit dit product niet aan wanneer de printer aanstaat. Dit kan tot storingen van de printer leiden.

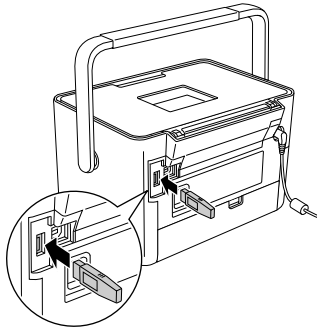

2. Het lampje op de adapter gaat branden (één seconde). Als het lampje niet gaat branden, verwijder de adapter dan van de PictureMate en sluit de adapter vervolgens opnieuw aan.

Loskoppelen

Trek de connector van de adapter uit de aansluiting van de externe interface (zie illustratie).

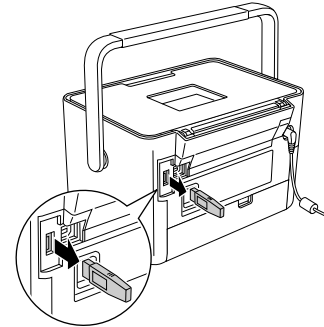

Let op:

- Verwijder dit product nooit tijdens communicatie met een ander apparaat.
- Verwijder dit product nooit wanneer de printer werkt. Dit kan tot storingen van de printer leiden.
- Verwijder dit product nooit door aan het bovenste deel te trekken. Dit kan de adapter beschadigen.

Bluetooth-instellingen



Via het display van de PictureMate kunt u instellingen opgeven voor de draadloze Bluetooth-communicatie.

➔ Zie “Instellingen vastleggen” op pagina 52

Instellingen

Instelling	Mogelijkheden	Omschrijving
 <p>Bluetooth-apparaatnaam</p>	<p>printernaam (nummer) (Standaard = 1)</p>	<p>Als er meerdere Bluetooth-printers binnen hetzelfde bereik vallen, kunt u ze van elkaar onderscheiden door aan elke printer een ander nummer te geven (van 0 tot en met 9).</p> <p>De gewijzigde instelling is pas van kracht nadat u de printer uit en weer aan hebt gezet.</p>

 <p>Bluetooth-communicatiemodus</p>	Publiek	In deze modus kunnen Bluetooth-apparaten zelfstandig de printer opsporen om af te drukken.
	Privé	<p>In deze modus kunnen onbekende apparaten de printer niet detecteren.</p> <p>Als u wilt afdrukken in deze modus moet u eerst eenmaal naar de printer zoeken terwijl de modus Publiek actief is. Wanneer uw apparaat de printer eenmaal heeft gedetecteerd in de modus Publiek, zal het apparaat daarna ook in de modus Privé met de printer kunnen communiceren om gegevens af te drukken.</p>
	Koppeling	In deze modus moet er verplicht een code van vier cijfers in het apparaat worden ingevoerd voordat communicatie met de printer (en dus afdrukken) mogelijk is.

 <p>Bluetooth-codering</p>	<p>Aan/Uit (Standaard = Uit)</p>	<p>Selecteer Aan om de communicatie te coderen. Bij gebruik van encryptie moet er verplicht een code van vier cijfers in het apparaat worden ingevoerd voordat communicatie met de printer (en dus afdrucken) mogelijk is.</p>
 <p>Bluetooth-pincode</p>	<p>Een willekeurig getal van vier cijfers (Standaard = 0000)</p>	<p>Met deze instelling kunt u de viercijferige code instellen die vóór het afdrucken moet worden ingevoerd in het apparaat als Koppeling is geselecteerd als communicatiemodus of als Codering op Aan is gezet.</p>
 <p>Bluetooth-apparaatadres</p>	<p>Ingesteld in de fabriek (voorbeeld) 11-11-11-11-11-11</p>	<p>Het unieke Bluetooth-apparaatadres van de printer.</p>

Instellingen vastleggen

1. Sluit de Bluetooth Photo Print Adapter aan op de PictureMate.
➔ Zie “De Bluetooth Photo Print Adapter aansluiten en loskoppelen” op pagina 50



Let op:

Controleer of de printer niet werkt, voordat u dit product aansluit. Anders kan dit tot storing van de printer leiden.

2. Druk op de knop Menu.
3. Selecteer het menu Instellen met de knop ▼ en druk op de rechter interactieve functiekноп.
4. Selecteer Bluetooth met de knop ▼ en druk op de rechter interactieve functiekноп.



5. Selecteer Bluetooth-instellingen en druk op de rechter interactieve functiekноп.
6. Selecteer de gewenste Bluetooth-optie met de rechter interactieve functiekноп.

- Wijzig de instellingen van elk item met de knop ▲, ▼, ◀ of ▶. Zie “Instellingen” op pagina 51 voor meer informatie over de Bluetooth-instellingen (behalve over de pincode). Zie “De Bluetooth-pincode instellen” op pagina 53 voor het vastleggen van de pincode.

De Bluetooth-pincode instellen

- Druk op de knop ▲ of ▼ om een cijfer te selecteren en druk op OK om het cijfer vast te leggen.

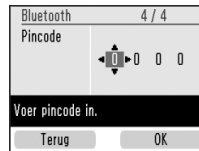

Opmerking:

Druk op de knop ◀ om terug te keren naar de vorige positie.

- Selecteer op dezelfde manier een cijfer voor de overige posities en druk vervolgens op de rechter interactieve functiekноп.
- Druk in het bevestigingsscherm op de rechter interactieve functiekноп om de pincode te activeren.

Afdrukken

- Zorg ervoor dat de Bluetooth-adapter op de PictureMate is aangesloten en dat de Bluetooth-instellingen zijn opgegeven. Zie “De Bluetooth Photo Print Adapter aansluiten en loskoppelen” op pagina 50 voor meer informatie over het aansluiten van de adapter. Zie “Bluetooth-instellingen” op pagina 51 voor het vastleggen van de Bluetooth-instellingen.
- Pas de afdrukinstellingen aan op het bedieningspaneel van de PictureMate. (Zoals papier/layout en kleureffecten.)
- Geef op uw Bluetooth-apparaat de opdracht om de gegevens af te drukken.

Opmerking:

De beschikbare instellingen kunnen per Bluetooth-apparaat verschillen. Zie de handleiding van het specifieke apparaat voor meer informatie.

Meer informatie over het afdrukken vanaf een mobiele telefoon, digitale foto- of videocamera, PDA, Mobile PC of andere Bluetooth-apparatuur vindt u in de documentatie van het betreffende apparaat en de printer.

Voorkeuren voor de PictureMate instellen

Gebruiksgeluid in- en uitschakelen

Als u wilt dat de PictureMate een geluid laat horen, bijvoorbeeld bij fouten of waarschuwingen, zet u de instelling Gebruiksgeluid op Aan.

1. Druk op de knop Menu.
2. Selecteer het menu Instellen met de knop ▼ en druk op de rechter interactieve functiekноп.
3. Selecteer Gebruiksgeluid met de knop ▼ en druk op de rechter interactieve functiekноп.
4. Selecteer de instelling die u wilt wijzigen met de knop ▼ en druk op de rechter interactieve functiekноп.
 - Batterijstatus: u hoort een geluid wanneer de batterij bijna leeg is.
 - Foutstatus: u hoort een geluid wanneer de cartridge bijna leeg of het papier bijna op is.

- Knop: u hoort een geluid wanneer een ongeldige knop wordt ingedrukt of een grijs weergegeven (dus niet beschikbaar) item wordt geselecteerd.

5. Selecteer Aan met de knop ▼ en druk op de rechter interactieve functiekноп.

Bevestiging na het afdrukken instellen

Met deze instelling bepaalt u of u de geselecteerde afdrukinstellingen wilt behouden of niet. Zo niet, dan springen de instellingen terug op de standaardwaarden die u hebt vastgelegd bij Na afdrukken. Zie “Standaardafdrukinstellingen wijzigen” op pagina 55 voor meer informatie over het vastleggen van uw eigen standaardinstellingen.

1. Druk op de knop Menu.
2. Selecteer het menu Instellen met de knop ▼ en druk op de rechter interactieve functiekноп.
3. Selecteer Na afdrukken met de knop ▼ en druk op de rechter interactieve functiekноп.

4. Selecteer de gewenste instellingen met de knop ▼ en druk op de rechter interactieve functieknop.

- ❑ Steeds vragen: hiermee wordt na het afdrukken steeds gevraagd of u de instellingen wilt behouden of dat u opnieuw de geselecteerde standaardinstellingen wilt gebruiken.
- ❑ Instellingen opslaan: hiermee blijven de opgegeven instellingen behouden na het afdrukken.
- ❑ Instellingen wissen: standaard. Hiermee keert u terug naar uw persoonlijke standaardinstellingen.

Opmerking:

In de volgende gevallen blijven de instellingen niet behouden, ook al hebt u Instellingen opslaan of Steeds vragen geselecteerd en ervoor gekozen om de instellingen te behouden:

- ❑ *wanneer u een andere afdrukoptie selecteert;*
- ❑ *wanneer de geheugenkaart wordt verwijderd;*
- ❑ *wanneer de PictureMate wordt uitgezet.*

Taal van het display selecteren

U kunt zelf instellen welke taal moet worden gebruikt op het display.

1. Druk op de knop Menu.
2. Selecteer het menu Instellen met de knop ▼ en druk op de rechter interactieve functieknop.
3. Selecteer Taal met de knop ▼ en druk op de rechter interactieve functieknop.
4. Selecteer de gewenste taal met de knop ▼ en druk op de rechter interactieve functieknop.

Standaardafdrukinstellingen wijzigen

U kunt de standaardinstellingen van de PictureMate aanpassen aan uw persoonlijke voorkeuren.

1. Druk op de knop Menu.
2. Selecteer het menu Instellen met de knop ▼ en druk op de rechter interactieve functieknop.

3. Selecteer Persoonlijke instellingen met de knop ▼ en druk op de rechter interactieve functiekноп.
4. Volg de instructies op het scherm om de instellingen te wijzigen.

Alle afdrুকinstellingen resetten

Volg de onderstaande instructies om gewijzigde afdrুকinstellingen te herstellen. Gewijzigde uitlijnings-, Bluetooth- en taalinstellingen worden niet gereset.

1. Druk op de knop Menu.
2. Selecteer het menu Instellen met de knop ▼ en druk op de rechter interactieve functiekноп.
3. Selecteer Standaardinstellingen? met de knop ▼ en druk op de rechter interactieve functiekноп.
4. Druk in het bevestigingsscherм op de rechter interactieve functiekноп om alle afdrुकinstellingen te resetten.

Foto's opslaan (back-up)

Foto's opslaan op een extern apparaat

Opmerking:

In de hier gebruikte illustraties wordt de PictureMate PM 240 getoond. De instructies voor de PictureMate PM 280 zijn echter gelijk.

U kunt fotobestanden selecteren op de geheugenkaart en vervolgens op een van de volgende apparaten opslaan door het apparaat rechtstreeks op de PictureMate aan te sluiten. Wanneer u meer fotogegevens hebt dan er op de schijf passen, kunt u meerdere schijven gebruiken voor de opslag van de gegevens (behalve bij flashgeheugen).

- Cd-r/rw-station (alleen cd-r's of dvd-r's)
- MO-station
- Iomega® Zip®-drive (opslag op Zip-schijven van 100, 250 of 750 MB)
- flashgeheugen

Opmerking:

De compatibiliteit van de diverse stations kan niet door Epson worden gegarandeerd.

1. Zet de PictureMate aan.
2. Plaats een geheugenkaart in de PictureMate.
3. Verwijder een eventueel geplaatste cd uit het station.
4. Steek de stekker van uw cd-brander of Zip-drive (als u een dergelijk apparaat gebruikt) in het stopcontact.

5. Sluit het apparaat aan op de PictureMate.
- ❑ Bij gebruik van een cd-r/rw-, MO- of Zip-station steekt u de USB-kabel van het apparaat in de aansluiting voor de externe interface achter op de PictureMate. Vervolgens plaatst u een cd-r/dvd-r, MO- of Zip-schijf in het apparaat.

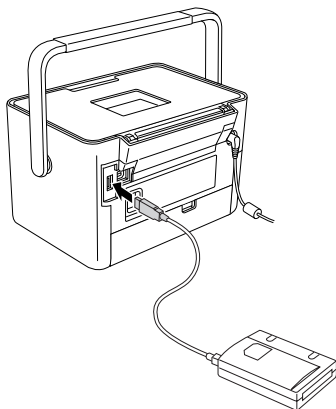

- ❑ Een geheugenstaafje steekt u rechtstreeks in de aansluiting voor de externe interface achter op de PictureMate.

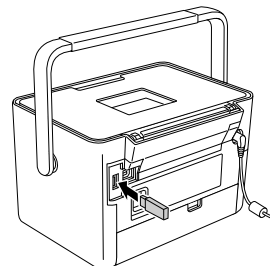

Opmerking:

Als u slechts enkele specifieke foto's wilt opslaan, moet u die foto's eerst selecteren.

6. Druk op de knop Menu.
7. Selecteer het menu Foto's opslaan met de knop ▼ en druk op de rechter interactieve functieknop.
8. Selecteer Alle foto's of Geselecteerde foto's en druk op de rechter interactieve functieknop.
9. Druk op de rechter interactieve functieknop wanneer een bevestigingsscherm wordt weergegeven.

10. Selecteer Ja of Nee als u wordt gevraagd of u een index van de opgeslagen foto's wilt afdrukken. Als u Ja selecteert, drukt de printer de foto's die u wilt opslaan af in de lay-out  Cd-index nadat de foto's op schijf zijn opgeslagen. Deze lay-out biedt plaats aan maximaal 56 miniaturen. Laad fotopapier van 10 x 15 cm (4 x 6 inch) in de papiertoevoer.
11. Volg de instructies op het display om de foto's op te slaan.

Opmerking:

Wanneer het opslaan eenmaal is begonnen, kunt u dit niet meer annuleren.

12. Druk op de rechter interactieve functieknop wanneer alle foto's zijn opgeslagen.



Let op

Tijdens het opslaan van de foto's mag u het apparaat niet loskoppelen en de kaart niet verwijderen. Doet u dit wel, dan kunnen foto's verloren gaan. U kunt foto's meerdere keren opslaan op hetzelfde apparaat totdat er geen ruimte meer is. De foto's worden namelijk elke keer opgeslagen in een nieuwe map. De eerste map krijgt de naam 001, de tweede map krijgt de naam 002, enzovoorts. Als u foto's opslaat op een cd-r/dvd-r, krijgt de cd-r/dvd-r de naam Photo.

Foto's opslaan op cd (alleen voor de PictureMate PM 280)

U kunt fotogegevens van een geheugenkaart opslaan op een cd in het interne cd-station van de PictureMate. Vervolgens kunt u de foto's afdrukken die u op een cd hebt opgeslagen. Als u meer fotogegevens hebt dan er op de cd passen, kunt u meerdere cd's gebruiken.

Voorzorgsmaatregelen

- Plaats geen media of ander materiaal dan cd's van 12 cm (zoals cd's van 8 cm) in het cd-station. Dit kan tot storingen van de printer leiden of de schijf kan niet meer worden verwijderd.

Houd bij het opslaan van gegevens op cd rekening met het volgende. Als het opslaan mislukt, kunnen de reeds opgeslagen gegevens misschien niet worden gelezen. Zelfs als u de onderstaande instructies nauwkeurig opvolgt, kunnen schrijffouten optreden. Gebruik een goed merk en raadpleeg de documentatie voor de correcte bewaring van de cd.

- Zet de PictureMate niet uit. De cd kan schade oplopen, waardoor gebruik niet meer mogelijk is.

- Raak de PictureMate niet aan tijdens het opslaan. Zo voorkomt u problemen door trillingen, schokken of statische elektriciteit.
- Werp de cd niet uit en gebruik de printer niet.
- Laad de batterij op voorhand op of controleer of de batterij vol genoeg is voordat u gegevens opslaat op cd.
- Vervang de batterij niet, maak het netsnoer niet los of vast en verander niet van voeding (stroomnet of batterij).
- Vervang de fotocartridge niet en laad geen papier.
- Verplaats de PictureMate niet en loop er niet mee rond.
- De cd komt automatisch naar buiten zodra de back-up is voltooid. Laat meer dan 10 cm ruimte vrij rond de sleuf van het cd-station.
- Zorg ervoor dat de printer niet blootstaat aan trillingen of schokken.
- Maak geen USB-kabel los of vast.
- Maak de klep aan de bovenzijde niet open of dicht.

Cd in het cd-station plaatsen

1. Controleer voordat u begint of de cd aan de volgende specificaties voldoet. Deze printer kan uitsluitend overweg met cd's van 12 cm.

• CD-R	• CD-RW Multi
• CD-RW High	• CD-RW Ultra

Alle bovenstaande media ondersteunen een capaciteit van 650 MB (74 minuten) en 700 MB (80 minuten).

2. Zet de PictureMate aan.
3. Als u niet alle foto's wilt opslaan, moet u eerst de gewenste foto's selecteren. Ga naar de volgende stap als u alle foto's wilt opslaan.

4. Druk voorzichtig een cd in de sleuf tot de cd volledig in de printer verdwijnt. Een lampje links naast de sleuf begint te knipperen. Dit wil zeggen dat de cd wordt gelezen.

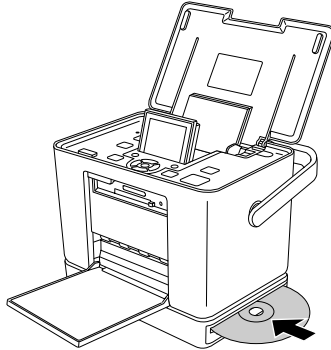

Foto's opslaan op een cd

1. Plaats een geheugenkaart in de PictureMate.
2. Als u niet alle foto's wilt opslaan, moet u eerst de gewenste foto's selecteren. Ga naar de volgende stap als u alle foto's wilt opslaan.

3. Druk op de knop Save (Opslaan). (Of druk op de knop Menu, selecteer Foto('s) opslaan en druk vervolgens op de rechter interactieve functiekноп.)
4. Selecteer Alle foto's of Geselecteerde foto's en druk op de rechter interactieve functiekноп.
5. Bevestig het aantal foto's dat u wilt opslaan in het bevestigingsscherm en druk op de rechter interactieve functiekноп om door te gaan.
6. Selecteer Ja of Nee als u wordt gevraagd of u een index van de opgeslagen foto's wilt afdrukken. Als u Ja selecteert, drukt de printer de foto's die u wilt opslaan af in de lay-out  Cd-index, nadat de foto's op schijf zijn opgeslagen. Deze lay-out biedt plaats aan maximaal 56 miniatures. Laad fotopapier van 10 x 15 cm (4x6 inch) in de papertoevoer.
7. Volg de instructies op het display om de foto's op te slaan.
8. Zodra de fotogegevens zijn opgeslagen op cd, wordt de cd uitgeworpen. Haal de cd uit de sleuf. Wanneer meerdere cd's nodig zijn, plaatst u nu de volgende cd.

PicturePack vervangen

Een PicturePack bevat een nieuwe fotocartridge en fotopapier.

Status van het PicturePack controleren

Wanneer de inkt in het PicturePack bijna op is, wordt dit pictogram weergegeven in de linkerbovenhoek van het display.

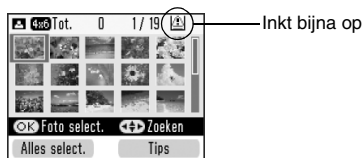

U kunt de status van het PicturePack op elk gewenst moment controleren.

1. Druk op de knop Menu.
2. Selecteer het menu Onderhoud met de knop ▼ en druk op de rechter interactieve functieknop.

3. Selecteer PicturePack controleren met de knop ▼ en druk op de rechter interactieve functieknop.
4. De status van het PicturePack wordt weergegeven op het display. Druk op de rechter interactieve functieknop om het scherm te sluiten.

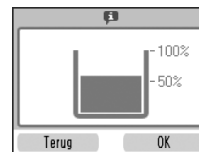

PicturePack vervangen

Wanneer het PicturePack moet worden vervangen, wordt dit gemeld op het display.

Opmerking:

In de hier gebruikte illustraties wordt de PictureMate PM 240 getoond. De instructies voor de PictureMate PM 280 zijn echter gelijk.

De PictureMate gebruikt een PicturePack met een chip. Deze chip controleert de status van het PicturePack.



Waarschuwing:

Houd fotocartridges buiten het bereik van kinderen. Zorg ervoor dat kinderen niet uit de cartridges drinken of op een andere wijze in aanraking komen met de cartridges.



Let op:

Epson adviseert het gebruik van originele Epson-fotocartridges. De garantie van Epson is niet van toepassing wanneer uw apparaat schade oploopt door het gebruik van fotocartridges die niet door Epson zijn gemaakt.

- Laat de oude cartridge in de printer zitten tot u een nieuwe hebt aangeschaft; anders kan de inkt in de spuitkanaaltjes van de inktkop opdrogen.*

- Probeer de fotocartridges niet bij te vullen. Andere producten die niet door Epson zijn vervaardigd, kunnen leiden tot beschadiging die niet onder de garantie van Epson valt. Bovendien kunnen dergelijke producten er in bepaalde omstandigheden toe leiden dat het apparaat zich niet op de juiste manier gedraagt.*

Opmerking:

Naast de inkt die wordt verbruikt tijdens het afdrukken van afbeeldingen, wordt er ook inkt verbruikt tijdens het reinigen van de printkop en tijdens de zelfreinigingsprocedure die wordt uitgevoerd wanneer de printer wordt aangezet.

Voor meer informatie over fotocartridges.

➔ Zie "Bij het hanteren van fotocartridges" op pagina 14

1. Controleer of de PictureMate aanstaat en niet aan het afdrukken is.

2. Open de kap van het cartridgecompartiment aan de achterzijde van de PictureMate.

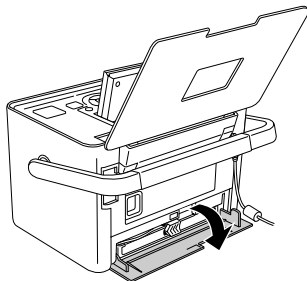

3. Zet de cartridgehendel op Release (naar links trekken). De fotocartridge wordt half uit de houder geduwd.

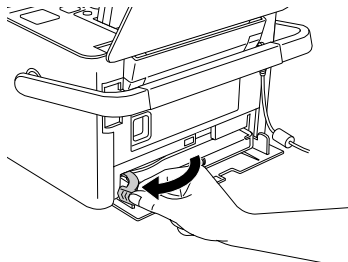

4. Trek de cartridge uit de PictureMate en gooi de cartridge weg. Houd hierbij rekening met de plaatselijke milieuvorschriften.

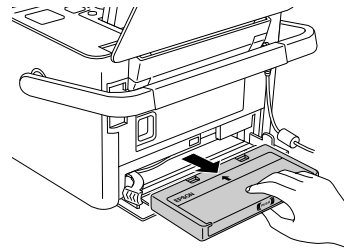

Opmerking:

- ❑ Bewaar de gebruikte cartridge niet en probeer deze niet bij te vullen. Schud de fotocartridge niet. Dit kan lekken veroorzaken.
- ❑ De fotocartridge moet worden vervangen wanneer een van de kleuren op is. Het precieze inktverbruik per kleur hangt af van de afbeeldingen die u afdrukt.

5. Haal de nieuwe fotocartridge uit de verpakking.



Let op:

- ❑ Raak de groene chip op de zijkant van de cartridge niet aan. Hierdoor kan de fotocartridge beschadigd raken.

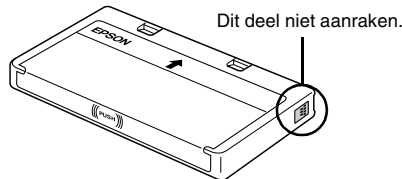

- ❑ Als u een fotocartridge verwijdert voor later gebruik, dient u de inkttoevoer te beschermen tegen vuil en stof. Bewaar de cartridge in dezelfde omgeving als de printer. Een ventieltje in de inkttoevoer maakt een deksel of stop overbodig, maar de inkt kan wel vlekken geven op voorwerpen die tegen dit deel van de cartridge komen. Raak de inkttoevoer of het gebied eromheen niet aan.

- ❑ Installeer na het verwijderen van de oude fotocartridge altijd onmiddellijk een nieuwe. Als er niet meteen een fotocartridge wordt geïnstalleerd, kan de printkop uitdrogen en onbruikbaar worden.

6. Plaats de cartridge goed in de houder en duw de cartridge verder tot u enige weerstand voelt en de cartridge zachtjes op zijn plaats hoort klikken.

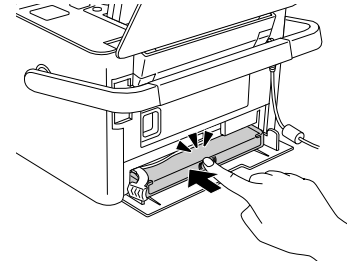

7. Schuif de hendel naar rechts (naar Lock).

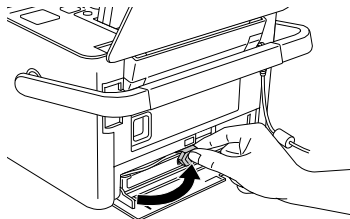

8. Sluit de kap van het cartridgecompartment.

Opmerking:

Als de kap niet kan worden gesloten, is de cartridge niet goed geïnstalleerd. Ga terug naar stap 4 en verwijder de cartridge. Installeer de fotocartridge vervolgens opnieuw.

De PictureMate vervoeren

Dankzij de handgreep is de PictureMate gemakkelijk te vervoeren over kleine afstanden. Voor grotere afstanden moet u de PictureMate zorgvuldig verpakken (zie hierna) om schade te voorkomen.



Let op:

Plaats de PictureMate niet in de zon. Laat het apparaat ook nooit achter in de auto of op andere plaatsen waar het erg warm kan worden.



1. Zet de PictureMate uit.
2. Wacht tot het display uitgaat en trek de stekker uit het stopcontact.
3. Haal het papier uit de papiertoevoer en klep aan de voorzijde. Haal een eventueel aanwezige cd uit het station (alleen voor de PictureMate PM 280).

4. Klap het display neer.
5. Sluit de klep aan de bovenzijde en die aan de voorzijde.

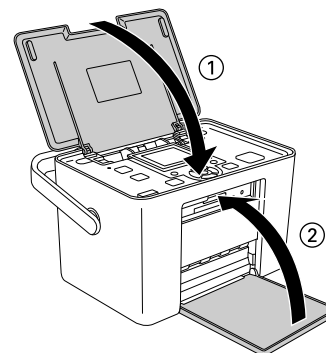

6. Maak de voedingskabel los en haal alle aangesloten USB-kabels uit de achterzijde van de PictureMate.
7. Doe de voedingskabel, de netadapter, het papier, de extra fotocartridge en alle handleidingen in de reisbehuizing.

8. Doe de PictureMate en de reisbehuizing in de doos waarin u de PictureMate hebt gekregen.



Let op:

Zorg ervoor dat de fotocartridge is geïnstalleerd wanneer u de printer wilt vervoeren. Zet de PictureMate niet op zijn kant of ondersteboven, want dan kan er inkt uit de printer lekken.

Opmerking:

Als de afdrukkwaliteit na het vervoeren van de PictureMate te wensen overlaat, moet u de printkop opnieuw uitlijnen. Zie “De printkop uitlijnen” op pagina 71.

De PictureMate onderhouden

De spuitkanaaltjes van de printkop reinigen en controleren

Als de afdrukkwaliteit niet zo goed is als voorheen, als uw foto's licht of vaag zijn of als er kleuren ontbreken in uw afdrukken, zijn de spuitkanaaltjes van de printkop misschien verstopt.

Opmerking:

- ❑ *Bij het reinigen van de printkop wordt inkt gebruikt. Om geen inkt te verspillen dient u de printkop alleen te reinigen als de afdrukkwaliteit afneemt, bijvoorbeeld als de afdrukken wazig worden of als de kleuren niet kloppen of ontbreken.*
- ❑ *Gebruik eerst de functie Spuitkanaaltjescontrole om te controleren of de printkop inderdaad moet worden schoongemaakt. Hierdoor bespaart u inkt.*
- ❑ *Als op het display wordt gemeld dat de cartridge moet worden vervangen of bijna leeg is, kunt u de printkop niet reinigen. U moet de fotocartridge eerst vervangen.*

1. Controleer of de PictureMate aanstaat en of er geen waarschuwingen of foutberichten op het display staan.
2. Laad een vel papier in de printer. Zie "Papier plaatsen" op pagina 22.
3. Druk op de knop Menu.
4. Selecteer het menu Onderhoud met de knop ▼ en druk op de rechter interactieve functieknop.
5. Selecteer Autom. rein. met de knop ▼ en druk op de rechter interactieve functieknop.

- Als een bevestiging wordt weergegeven, selecteert u OK met een druk op de rechter interactieve functieknop. Het reinigen begint. Tijdens het reinigen wordt het verwerkingspictogram op het scherm weergegeven.



- Druk op de rechter interactieve functieknop gevolgd door de afdrukkноп  om het spuitkanaaltjespatroon af te drukken.

- Bekijk het afgedrukte spuitkanaaltjespatroon.

Hierna volgen enkele voorbeelden.

Goed

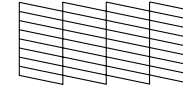

Reinigen noodzakelijk



Het bovenstaande voorbeeld kan in zwart-wit zijn afgebeeld, maar in werkelijkheid wordt in kleur afgedrukt (zwart, cyaan, magenta en geel).

Als de kwaliteit niet goed is (als er bijvoorbeeld segmenten in de afdruk ontbreken), zijn de spuitkanaaltjes van de printkop misschien verstopt.

- Druk op de rechter interactieve functieknop als het spuitkanaaltjespatroon naar wens is. Druk op de linker interactieve functieknop als het spuitkanaaltjespatroon niet goed is en reinig de printkop opnieuw. Als u na twee keer geen verbetering ziet, raadpleeg dan de oplossingen op pagina 78 en verder. U kunt de printer ook uitzetten en ten minste 6 uur laten rusten. Zo kan ingedroogde inkt zacht worden. Reinig de printkop daarna opnieuw.

De printkop uitlijnen

Als u de PictureMate hebt verplaatst en de afdrukkwaliteit niet zo goed is als voordien (verticale lijnen zijn bijvoorbeeld verkeerd uitgelijnd of er zijn lichte of donkere horizontale strepen te zien), dan kan het nodig zijn dat u de printkop uitlijnt.

1. Controleer of de PictureMate aanstaat en of er geen waarschuwingen of foutberichten op het display staan.
2. Laad een vel fotopapier in de printer. Zie “Papier plaatsen” op pagina 22.
3. Druk op de knop Menu.
4. Selecteer het menu Onderhoud met de knop ▼ en druk op de rechter interactieve functieknop.
5. Selecteer Kop uitlijnen met de knop ▼ en druk op de rechter interactieve functieknop.

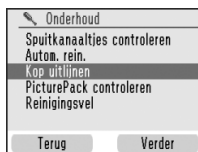

6. Druk op de rechter interactieve functieknop om door te gaan.
7. Druk op de afdrukkknop  om het uitlijningspatroon af te drukken.
8. Het volgende uitlijningspatroon wordt afgedrukt.

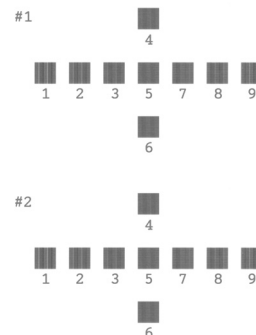

9. Kijk naar het uitlijningspatroon van elke set en zoek het blokje dat het meest gelijkmatig is afgedrukt, zonder zichtbare streepvorming.

10. Druk op de knop ▲ of ▼ om het nummer van het beste patroon (1 t/m 9) van set 1 te selecteren en druk vervolgens op de rechter interactieve functieknop.

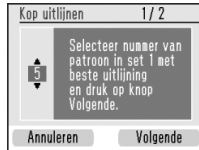

11. Selecteer het nummer voor set 2 en druk op de rechter interactieve functieknop.

De PictureMate reinigen

De rol binnenin reinigen

Wanneer u Epson Ultra Glossy Photo Paper (Fotopapier ultraglanzend) gebruikt, maakt u met deze functie de rol binnen in de PictureMate schoon.

1. Laad enkele vellen papier in de printer.
2. Druk op de knop Menu.
3. Selecteer het menu Onderhoud met de knop ▼ en druk op de rechter interactieve functiekноп.
4. Selecteer Reinigingsvel met de knop ▼ en druk op de rechter interactieve functiekноп. Volg verder de instructies op het display.
5. Herhaal stap 2 t/m 4 indien nodig en druk op de linker interactieve functiekноп om af te sluiten.

De behuizing reinigen

Voor een optimale werking van de PictureMate dient u deze een paar keer per jaar op de volgende manier grondig schoon te maken.

1. Schakel de PictureMate uit en koppel het netsnoer los.
2. Verwijder al het papier uit de printer.
3. Veeg met een zachte borstel al het stof en vuil uit de papiertoevoer.
4. Als de papiertoevoer van buiten of binnen vies is, maakt u hem schoon met een zachte en schone, vochtige doek met een mild schoonmaakmiddel. Houd de klep aan de voorzijde gesloten om te voorkomen dat de printer van binnen nat wordt.



Let op:

- Maak de printer nooit schoon met alcohol of thinner. Deze chemische stoffen kunnen zowel de behuizing als de onderdelen van de printer beschadigen.*

- Zorg ervoor dat er nooit water terechtkomt op het printermechanisme of de elektronische componenten.*

- Gebruik geen harde of schurende borstels.*

- Spuit geen smeermiddelen in de printer. Wanneer u de verkeerde olie gebruikt, kunt u het mechanisme beschadigen. Neem contact op met uw leverancier of een erkende servicemedewerker als de printer moet worden gesmeerd.*

Problemen oplossen

De hier beschreven oplossingen hebben betrekking op problemen die zich kunnen voordoen wanneer u afdrukt zonder computer te gebruiken.

Weergave van foutberichten en waarschuwingen

De meeste problemen kunt u identificeren en oplossen aan de hand van de foutberichten op het display. Als u een probleem niet kunt oplossen aan de hand van het bericht, probeer dan de aanbevolen oplossingen uit de volgende tabel.

PictureMate piept wanneer er een fout optreedt. Zie pagina 54 voor meer informatie over geluiden bij fouten.

Foutberichten	Oplossing
Er is een printerfout opgetreden. Zie printerdocumentatie.	Zet de PictureMate uit en weer aan. Neem contact op met uw leverancier als het foutbericht opnieuw verschijnt. ➔ Zie "Hulp invoeren" op pagina 82

Foutberichten	Oplossing
PicturePack bijna leeg. Binnenkort vervangen.	Druk op de rechter interactieve functiekноп om de fout te wissen. Maak een nieuw PicturePack klaar. Als u de printkop wilde reinigen, moet u het PicturePack eerst vervangen. ➔ Zie "PicturePack vervangen" op pagina 63
Vervang het PicturePack.	Vervang het PicturePack door een nieuw exemplaar. ➔ Zie "PicturePack vervangen" op pagina 63
Onderhoud nodig. Onderdelen in uw printer zijn bijna aan het einde van hun levensduur. Zie printerdocumentatie.	Neem contact op met Epson. ➔ Zie "Hulp invoeren" op pagina 82
Onderhoud nodig. Onderdelen in uw printer zijn aan het einde van hun levensduur. Zie printerdocumentatie.	
Fout in Bluetooth-adapter. Plaats opnieuw.	Maak de adapter los en sluit de adapter vervolgens opnieuw op de printer aan. ➔ Zie "Afdrukken vanaf een Bluetooth-apparaat" op pagina 49

Foutberichten	Oplossing
Fout in gegev. Afdrukken kunnen problemen vertonen.	Het afdrukresultaat kan te wensen overlaten. Controleer de gegevens.
Afbeelding te groot. Zie printerdocumentatie.	Druk op de knop OK om de fout te wissen. Controleer de gegevens.
Afbeelding te complex. Zie printerdocumentatie.	
Extern apparaat niet herkend. Zie printerdocumentatie.	Maak het apparaat los en kijk of het voldoet aan de PictureMate-specificaties.
Geheugenkaart niet herkend. Zie printerdocumentatie.	Controleer of de geheugenkaart goed is geplaatst. Zo ja, controleer dan of er een probleem met de kaart is en probeer het opnieuw.
Batterij leeg.	Sluit de netadapter aan.
Batterij loopt warm.	Zet de PictureMate uit en laat de batterij afkoelen.
Batterijspanning niet normaal.	Zet de PictureMate uit. Vervang de batterij door een nieuwe.
Inhoud cd niet herkend. Zie printerdocumentatie.	Verwijder de cd uit het cd-station en controleer of de cd compatibel is met deze printer.

Problemen met de stroomvoorziening van de printer

Display is uit

- Druk op de knop I/O On (Aan) om te controleren of de PictureMate aanstaat.
- Zet de PictureMate uit en controleer of het netsnoer goed is aangesloten.
- Controleer of het stopcontact werkt en eventueel wordt ingeschakeld door een schakelaar of tijdklok.

Het display gaat branden en gaat vervolgens weer uit

De spanning van de PictureMate komt mogelijk niet overeen met de spanning van het stopcontact. Zet de PictureMate uit en verwijder onmiddellijk de stekker uit het stopcontact. Raadpleeg de etiketten op de printer.



Let op:

*Als de spanning niet overeenkomt, **SLUIT U DE PRINTER NIET OPNIEUW AAN**. Neem contact op met uw leverancier.*

Afdruk- en lawaaiproblemen

De PictureMate maakt een onverwacht geluid na het installeren van een fotocartridge.

Wanneer u voor het eerst een fotocartridge installeert, moet de printkop van de PictureMate eerst volledig worden gevuld met inkt. Dit duurt ongeveer drie en een halve minuut. Wacht tot de printkop volledig is gevuld met inkt voordat u het apparaat uitzet. Als u niet lang genoeg wacht, loopt u het risico dat de printkop onvoldoende inkt bevat, waardoor extra inkt wordt verbruikt wanneer u het apparaat de volgende keer aanzet.

De PictureMate maakt een onverwacht geluid bij het aanzetten of na enige tijd ingeschakeld te zijn.

De PictureMate voert een routinematige onderhoudsprocedure uit.

De PictureMate klinkt alsof er wordt afgedrukt, maar er wordt niet echt afgedrukt.

- ❑ De PictureMate bereidt zich voor op een afdruktaak.
- ❑ Zorg ervoor dat de spuitkanaaltjes van de printkop niet verstopt zijn. Zie “De spuitkanaaltjes van de printkop reinigen en controleren” op pagina 69 voor meer informatie over het reinigen van de printkop.

- ❑ De PictureMate werkt niet goed als hij scheef staat. De printer moet op een vlakke, stabiele ondergrond staan die groter is dan de printer zelf.
- ❑ Zorg ervoor dat het papier niet vastzit en dat het goed in de printer is geplaatst, zodat het probleemloos naar binnen kan schuiven. Zorg ervoor dat de handgreep niet op het papier ligt. Zie “Papier plaatsen” op pagina 22 voor informatie over het laden van papier.

De geheugenkaart werkt niet goed.

- ❑ Zorg ervoor dat u een geschikte geheugenkaart gebruikt. Zie “Geheugenkaart in de printer plaatsen” op pagina 25.
- ❑ Gebruik altijd maar één geheugenkaart tegelijk. De PictureMate kan niet van meerdere kaarten tegelijk lezen.
- ❑ Foto's moeten JPEG- of ongecomprimeerde TIFF-bestanden zijn. Bovendien moeten de foto's zijn gemaakt met een camera die voldoet aan de DCF-norm.
- ❑ De PictureMate kan de eerste 999 foto's op uw geheugenkaart herkennen en afdrucken.

Problemen met de fotokwaliteit

In de afdrucken is streepvorming zichtbaar (lichte lijnen).



- ❑ Misschien moeten de spuitkanaaltjes van de printkop worden schoongemaakt. Zie “De spuitkanaaltjes van de printkop reinigen en controleren” op pagina 69.
- ❑ De glanzende zijde van het papier moet naar boven wijzen.
- ❑ Misschien moet de fotocartridge worden vervangen. Zie “PicturePack vervangen” op pagina 63 als u de cartridge wilt vervangen.
- ❑ Misschien moet de printkop worden uitgelijnd. Zie “De printkop uitlijnen” op pagina 71.

Uw afdrucken zijn onduidelijk of vlekkerig.

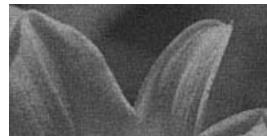

- ❑ Gebruik alleen papier dat door Epson wordt aanbevolen voor een goede verzadiging, inktabsorptie en kwaliteit. Zie “Inkt en papier” op pagina 83.
- ❑ Leg uw papier met de glanzende zijde naar boven in de printer.
- ❑ Zorg ervoor dat het papier niet vochtig of gekruld is. Ook mag het papier niet met de afdrukzijde naar beneden in de printer worden geplaatst (glanzende zijde moet dus naar boven). Als het papier vochtig of gekruld is, moet u een nieuwe stapel papier in de printer plaatsen.

De afdruk is vaag of er ontbreken bepaalde delen.



- ❑ Misschien moet de printkop worden uitgelijnd. Zie “De printkop uitlijnen” op pagina 71.
- ❑ Misschien moeten de spuitkanaaltjes van de printkop worden schoongemaakt. Zie “De spuitkanaaltjes van de printkop reinigen en controleren” op pagina 69.
- ❑ Misschien is de fotocartridge te oud of bijna leeg. Zie “PicturePack vervangen” op pagina 63 als u de cartridge wilt vervangen.
- ❑ Zorg ervoor dat het papier niet beschadigd, te oud, vuil of verkeerd geladen is. Is dit wel het geval, dan moet u een nieuwe stapel papier laden (glanzende zijde naar boven).

Bepaalde kleuren kloppen niet of ontbreken.

- ❑ Voor kleurenfoto's moet de instelling Kleureffect op Geen staan.
- ❑ Misschien moeten de spuitkanaaltjes van de printkop worden schoongemaakt. Zie “De spuitkanaaltjes van de printkop reinigen en controleren” op pagina 69.
- ❑ Misschien is de fotocartridge te oud of bijna leeg. Zie “PicturePack vervangen” op pagina 63 als u de cartridge wilt vervangen.

Problemen met de papiertoevoer

Het papier wordt niet volledig uitgevoerd of komt gekreukeld uit de printer.

Als het papier gekreukeld uit de printer komt, kan het papier te vochtig of te dun zijn.

Het papier wordt niet goed ingevoerd of loopt vast in de printer.

- ❑ Zorg ervoor dat de klep aan de bovenzijde geopend is en niet op de handgreep steunt. De handgreep moet achter de PictureMate zitten. Zorg ervoor dat de handgreep niet op het papier ligt. Zie “Papier plaatsen” op pagina 22.
- ❑ Als het papier niet wordt ingevoerd, haal het dan uit de papiertoevoer, leg het opnieuw in het midden en schuif beide zijgeleiders tegen het papier (maar niet te strak).
- ❑ Als er meerdere pagina's tegelijk worden ingevoerd, moet u het papier uit de papiertoevoer pakken, de vellen goed van elkaar scheiden en vervolgens voorzichtig opnieuw in de printer leggen.

- ❑ Als het papier vastloopt, moet u het papier verwijderen en op de knop OK drukken om de storing op te heffen.
- ❑ Laad het papier met de glanzende zijde naar boven. Laad bij gebruik van fotopapier maximaal 20 vellen tegelijk. Plaats het papier in het midden en schuif beide zijgeleiders tegen het papier, maar niet te strak. Het papier moet wel kunnen bewegen.
- ❑ Plaats geen gewoon papier in de PictureMate. Hierdoor kan het apparaat schade oplopen.
- ❑ Zorg ervoor dat u het juiste papier voor de PictureMate gebruikt (zie “Inkt en papier” op pagina 83). Leg het papier plat als u het opbergt. Zo voorkomt u kromtrekken.

Diverse afdrukproblemen

Er komen lege pagina's uit de printer.

Misschien moet de printkop worden gereinigd. Zie “De spuitkanaaltjes van de printkop reinigen en controleren” op pagina 69.

De lay-out of de randen kloppen niet.

- ❑ Controleer of de ingestelde lay-out correct is. Zie “Instellingen voor het papier en de afdruklay-out opgeven” op pagina 35.
- ❑ Als er aan de ene zijde van de foto wel een rand zichtbaar is en aan de andere zijde niet, moet u ervoor zorgen dat het papier goed in het midden van de papiertoevoer ligt. Schuif de zijgeleiders tegen het papier.
- ❑ Als het onderwerp van de foto heel dicht bij de rand staat, kunt u wijzigen hoeveel er aan de rand van de afbeelding wordt weggesneden bij het randloos afdrukken. U doet dit met Randloos aanpassen in het menu Instellen. Als u een witte streep rond de afdruk ziet, selecteert u NRM of MAX.

De verkeerde foto wordt afgedrukt.

- ❑ Als DPOF wordt ondersteund door uw camera, kunt u op de camera opgeven welke foto's moeten worden afgedrukt. Zie “Op de camera geselecteerde DPOF-foto's afdrukken” op pagina 34.
- ❑ Als PictBridge of USB DP (USB Direct Print) wordt ondersteund door uw camera, kunt u de camera rechtstreeks op de PictureMate aansluiten en de printer vervolgens bedienen vanaf de camera. Zie “Afdrukken vanaf een PictBridge-camera” op pagina 47.

Hulp invoepen

Regionale klantenservices

Als uw Epson-printer niet goed functioneert en u het probleem niet kunt oplossen met de informatie in de printerdocumentatie, kunt u contact opnemen met de klantenservice. Als er hieronder geen klantenservice voor uw gebied wordt aangegeven, kunt u contact opnemen met de dealer bij wie u het product hebt gekocht.

We kunnen u sneller helpen als u de volgende informatie bij de hand hebt:

- Het serienummer van de printer
(Het etiket met het serienummer vindt u meestal aan de achterzijde van de printer.)
- Het model van de printer
- De versie van de printersoftware
(Klik op Over, Version Info of een vergelijkbare knop in de printersoftware.)
- Het merk en het model van uw computer

- Naam en versie van het besturingssysteem op uw computer
- De toepassingen die u meestal met de printer gebruikt en de versienummers hiervan

Opmerking:

Zie de gebruikershandleiding op de cd-rom met de software voor meer informatie over hoe u contact opneemt met de klantenservice

Europa	
URL	http://www.epson.com Ga op uw lokale Epson-website naar het gedeelte Support voor de nieuwste drivers, vragen en antwoorden, handleidingen en ander materiaal om te downloaden.
In het pan-Europese garantiebewijs leest u hoe u contact kunt opnemen met de klantenservice van EPSON.	

Inkt, papier en opties

Inkt en papier

Voor de PictureMate zijn de volgende fotocartridge en speciaal papier van Epson beschikbaar. Deze informatie geldt alleen voor gebruik zonder computer.

PictureMate PicturePack (PictureMate Photo Cartridge (PictureMate-fotocartridge) en 50 vel PictureMate Photo Paper (PictureMate-fotopapier))	T5844
PictureMate PicturePack (PictureMate Photo Cartridge (PictureMate-fotocartridge) en 150 vel PictureMate Photo Paper (Fotopapier PictureMate))	T5846
Epson Premium Glossy Photo Paper (Epson Fotopapier glanzend Premium) 10 × 15 cm (4 × 6 inch)	S041706 S041729 S041822 S041826
Epson Premium Semigloss Photo Paper (Epson Fotopapier halfglanzend Premium) 10 × 15 cm (4 × 6 inch)	S041765
Epson Ultra Glossy Photo Paper (Epson Fotopapier ultraglanzend) 10 × 15 cm (4 × 6 inch)	S041926 S041943

* Kijk op de website van Epson voor actuele informatie.

Opmerking:

- ❑ De beschikbaarheid van speciaal papier kan van land tot land verschillen.
- ❑ Raadpleeg uw leverancier of kijk op de Epson-website voor meer informatie over verkooppunten.
➔ Zie "Hulp invoeren" op pagina 82
- ❑ Zie de online-gebruikershandleiding als u ander papier dan hierboven genoemd wilt gebruiken.

Opties

Bluetooth Photo Print Adapter

Bluetooth Photo Print Adapter 2 C12C82438*

Opmerking:

De asterisk staat voor het laatste cijfer van het productnummer, dat van land tot land verschilt.
➔ Zie "Afdrukken vanaf een Bluetooth-apparaat" op pagina 49

Lithium-ionbatterij

De als optie verkrijgbare oplaadbare batterij maakt het mogelijk om de PictureMate te gebruiken zonder netadapter.

Lithium-ionbatterij C12C83108*, model D121A

Opmerking:

De asterisk staat voor het laatste cijfer van het productnummer, dat van land tot land verschilt.

Zie het volgende gedeelte voor meer informatie over het gebruik van de batterij.

De apart verkrijgbare batterij gebruiken

Opmerking:

- ❑ *Installeer de batterij pas na het installeren van de eerste fotocartridge en na het laden van de inkt.*
- ❑ *Bij gebruik van de batterij is het niet mogelijk om gegevens van de geheugenkaart op te slaan op een extern apparaat. Sluit de netadapter op de PictureMate aan wanneer u gegevens wilt opslaan.*

- ❑ *Wanneer u gegevens van uw computer kopieert naar een geheugenkaart, moet u eerst controleren of de batterij nog vol genoeg is. Als de batterij leeg is, wordt het opslaan van gegevens geannuleerd en loopt u het risico dat er beschadigde gegevens op de geheugenkaart achterblijven.*

Zie “Bij gebruik van de apart verkrijgbare batterij” op pagina 11 voor meer informatie over het veilig werken met de batterij.

De batterij installeren

Volg de onderstaande instructies om de batterij te installeren.

1. Zorg ervoor dat de PictureMate uitstaat.
2. Trek de netadapter uit de printer.

3. Druk het klepje open en verwijder het (zie illustratie).

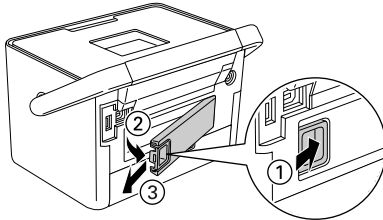

4. Schuif de batterij in de aangegeven richting in de daarvoor bestemde ruimte. De batterij moet goed vastzitten.

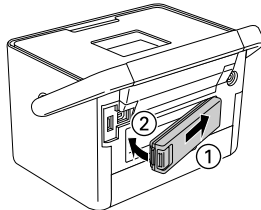

De batterij verwijderen

1. Zorg ervoor dat de PictureMate uitstaat.
2. Druk op de sluiting en trek de batterij naar buiten.

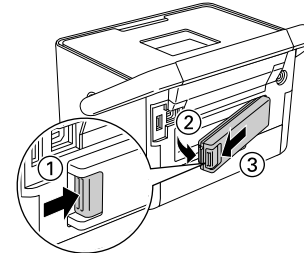

3. Breng het batterijklepje aan (zie illustratie).

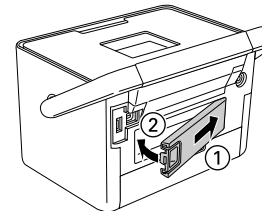



De batterij opladen

Na het installeren van de batterij moet u de batterij opladen met de netadapter.

1. Zorg ervoor dat de batterij is geïnstalleerd.
2. Sluit de voedingskabel en netadapter aan op de printer en steek de stekker in het stopcontact.

Wanneer de PictureMate uitstaat, knippert het aan-uitlampje tijdens het opladen van de batterij. Wanneer de batterij volledig is opgeladen, gaat het aan-uitlampje uit.





Wanneer de PictureMate aanstaat tijdens het laden, knippert het pictogram  op het display. Zodra de batterij volledig is opgeladen, verschijnt het pictogram .

Opmerking:

Als de voorgeschreven gebruikstemperaturen niet worden nageleefd, bestaat de mogelijkheid dat de batterij niet goed wordt opgeladen.

De batterijstatus controleren

De batterijstatus is altijd zichtbaar in de rechterbovenhoek van het display.

Pictogram	Status
	Voldoende batterijspanning
	Wanneer het pictogram groen is, begint de batterij leeg te raken. Wanneer het pictogram rood is, is de batterij bijna leeg.
	Batterij begint leeg te raken.
	Batterij wordt opgeladen.
	Batterij is volledig opgeladen.

Eigenschappen van de batterij

	PictureMate PM 240	PictureMate PM 280
Laadtijd	Circa 120 minuten (150 minuten maximaal)	
Afdruktijd (continu)	Circa 100 minuten *	Circa 60 minuten **
Aantal afdrucken	Circa 100 vellen (4 × 6 inch) *	Circa 60 pagina's **

* Bij het afdrucken vanaf een geheugenkaart met een volledig opgeladen nieuwe batterij op kamertemperatuur. Het precieze aantal vellen hangt af van de geheugenkaart, de hoeveelheid gegevens en andere omstandigheden.

** Bij het afdrucken vanaf een cd-station met een volledig opgeladen nieuwe batterij op kamertemperatuur. Het precieze aantal vellen hangt af van de hoeveelheid gegevens en andere omstandigheden.

Automatische uitschakeling

Wanneer de PictureMate stroom krijgt van een batterij, wordt de printer na 15 minuten niet gebruikt te zijn automatisch uitgeschakeld om stroom te besparen.

Opmerking:

Wanneer er een geheugenkaart is geplaatst en de PictureMate is aangesloten op een computer, dan gaat de PictureMate niet automatisch uit.

Printerspecificaties

Mechanische specificaties

Model	PictureMate PM 240	PictureMate PM 280
Afmetingen	Opslag Breedte: 215 mm (8,5 inch) Diepte: 152 mm (6,0 inch) Hoogte: 145 mm (5,7 inch)	Opslag Breedte: 215 mm (8,5 inch) Diepte: 152 mm (6,0 inch) Hoogte: 178 mm (7,0 inch)
	Afdrukken Breedte: 215 mm (8,5 inch) Diepte: 339 mm (13,3 inch) Hoogte: 261 mm (10,3 inch)	Afdrukken Breedte: 215 mm (8,5 inch) Diepte: 339 mm (13,3 inch) Hoogte: 293 mm (11,5 inch)
Afdrukgebied	Met rand afdrukken: marge van 3 mm rondom Randloos afdrukken: marge van 0 mm	
Capaciteit papierlade	20 vellen	
Gewicht	2,4 kg (5,3 lb) zonder netadapter en fotocartridge	3,0 kg (6,6 lb) zonder netadapter en fotocartridge

Elektrische specificaties

Eigenschappen

Printer

	Bij gebruik van de lichtnetadapter	Bij gebruik van de apart verkrijgbare batterij
In	Gelijkspanning 20 V, 1,6 A	Gelijkspanning 14,8 V, 1,1 A

Lichtnetadapter

Model	A381H
In	Wisselspanning 100-240 V, 50-60 Hz, 0,8-0,4 A, 42 W
Uit	Gelijkspanning 20 V, 1,68 A

Printer gebruikt met lichtnetadapter (PM 240)

		Zonder een apart verkrijgbare batterij op te laden		Terwijl een apart verkrijgbare batterij wordt opgeladen	
		Wisselspanning 100-120V in	Wisselspanning 220-240V in	Wisselspanning 100-120V in	Wisselspanning 220-240V in
Stroomverbruik met lichtnetadapter	Continu afdrukken	Circa 19 W	Circa 19 W	Circa 34 W	Circa 33 W
	Zuinige modus	Circa 4,0 W	Circa 4,0 W	Circa 24 W	Circa 24 W
	Uitgeschakeld	Circa 0,4 W	Circa 4,0 W	Circa 25 W	Circa 25 W
Ingangsstroom met lichtnetadapter (continu afdrukken)		0,4 A (max. 0,5 A)	0,2 A (max. 0,3 A)	0,7 A (max. 0,8 A)	0,4 A (max. 0,5 A)

Printer gebruikt met lichtnetadapter (PM 280)

		Zonder een apart verkrijgbare batterij op te laden		Terwijl een apart verkrijgbare batterij wordt opgeladen	
		Wisselspanning 100-120V in	Wisselspanning 220-240V in	Wisselspanning 100-120V in	Wisselspanning 220-240V in

Stroomverbruik met lichtnetadapter	Continu afdrukken	Circa 19 W	Circa 19 W	Circa 34 W	Circa 33 W
	Zuinige modus	Circa 5,0 W	Circa 5,0 W	Circa 24 W	Circa 24 W
	Uitgeschakeld	Circa 0,4 W	Circa 0,4 W	Circa 25 W	Circa 25 W
Ingangsstroom met lichtnetadapter (continu afdrukken)		0,4 A (max. 0,5 A)	0,2 A (max. 0,3 A)	0,7 A (max. 0,8 A)	0,4 A (max. 0,5 A)

Omgevingspecificaties

Temperatuur	Gebruik: 10 tot 35 °C (50 tot 95 °F) Opslag: -20 tot 60 °C (-4 tot 140 °F) 1 maand bij 40 °C (104 °F)
Luchtvochtigheid	Gebruik:* 20 tot 80% RV

* Zonder condensatie

Sleuven voor geheugenkaarten

Kaartsleuven	CF Type II-kaartsleuf	Compatibel met versie 1.4 van de specificaties voor CF+ en CompactFlash
	Memory Stick-/MemoryStick PRO-kaartsleuf	Compatibel met versie 1.3 van de Memory Stick-norm Compatibel met versie 1.0 van de Memory Stick PRO-specificaties
	SD-/MMC-kaartsleuf	Compatibel met deel 1 van de SD Memory Card-specificaties, versie 2.00 van de specificaties voor de fysieke laag Compatibel met de MultiMediaCard-norm
	xD-Picture Card-sleuf	Compatibel met versie 1.20 van de xD-Picture Card™-specificaties voor type M en H

Compatibele geheugenkaarten	CompactFlash Memory Stick* Memory Stick PRO Memory Stick Duo** Memory Stick PRO Duo** MagicGate Memory Stick* MagicGate Memory Stick Duo** Microdrive SDHC Memory Card SD Memory Card miniSDHC card** miniSD Card** microSDHC card** microSD card** MultiMediaCard xD-Picture Card xD-Picture Card Type M xD-Picture Card Type H
Spanningsvereisten	3,3 V 3,3 V/5 V gecombineerd gebruik Stroom maximaal 500 mA

* De maximumcapaciteit bedraagt 128 MB.

** Adapter nodig.

Opmerking:

Raadpleeg uw leverancier of de dichtstbijzijnde Epson-vestiging voor actuele informatie over de geheugenkaarten die voor uw printer verkrijgbaar zijn.

Cd-station

Deze specificaties gelden alleen voor de PictureMate PM 280.

Compatibele cd (lezen en schrijven)

• CD-R	• CD-RW Multi
• CD-RW High	• CD-RW Ultra

Alle bovenstaande media ondersteunen een capaciteit van 650 MB (74 minuten) en 700 MB (80 minuten).

Overdrachtssnelheid

	Netstroom	Op batterij
Lezen en controleren	24x CAV CD-ROM	12x CAV CD-ROM
Schrijven	8x CD-R, 4x CD-RW Multi, 8x CD-RW High, 8x CD-RW Ultra	8x CD-R, 4x CD-RW Multi, 8x CD-RW High, 8x CD-RW Ultra

Fotocartridge

PictureMate-fotocartridge

Kleur	Zwart, cyaan, magenta en geel
Levensduur	Te gebruiken binnen 6 maanden na openen verpakking.
Temperatuur	Opslag: -30 tot 40 °C (-22 tot 104 °F) 1 maand bij 40 °C (104 °F) Vriespunt:* -15 °C (5 °F)

* Inkt ontdooit en is bruikbaar na circa 3 uur op 25 °C (77 °F).

Externe opslagapparatuur

Verbindingen	Universal Serial Bus* Bitsnelheid: 480 Mbps (High Speed-apparaat) Connectortype: USB A Gegevenscodering: NRZI Aanbevolen kabellengte: Minder dan 1,8 meter
---------------------	--

* Niet alle USB-apparatuur wordt ondersteund. Raadpleeg de lokale ondersteuning voor meer informatie.

Normen en goedkeuringen

Printer

Amerikaans model:

Veiligheid UL60950-1

CSA Nr. 60950-1

EMC FCC lid 15 sublid B klasse B

CAN/CSA-CEI/IEC CISPR22 klasse B

Europees model:

EMC EN55022 klasse B

EN55024

EMC-richtlijn 89/336/EEG

Australisch model: (Alleen voor de PictureMate PM 240/250)

EMC AS/NZS CISPR22 klasse B

Lichtnetadapter

Amerikaans model:

Veiligheid UL60950-1

CSA Nr. 60950-1

EMC FCC lid 15 sublid B klasse B

CAN/CSA-CEI/IEC CISPR22 klasse B

Europees model:

Veiligheid Laagspanningsrichtlijn 72/23/EEG

EN60950-1

EMC EMC-richtlijn 89/336/EEG

EN55022 klasse B

EN55024

EN61000-3-2

EN61000-3-3

Australisch model:

Veiligheid AS/NZS 60950.1

EMC AS/NZS CISPR22 klasse B

Index

A

- Afbeelding
 - indelingen, 18
 - kwaliteit, 78 tot 79
- Afdrukken in zwart-wit, 20
- Alle foto's, 29
- Apparaat
 - extern, 45 tot 48
- Automatische correctie van foto's, 36

B

- Batterij
 - gebruiken, 84
 - kopen, 84
- Bestandsindelingen, 18
- Bijsnijden
 - foto, 39
- Blanco pagina's, 81
- Bluetooth, 49, 83

C

- Camera
 - afdrukken van, 47
 - geselecteerde foto's (DPOF), 34
- Cd
 - afdrukken van, 45

- bestanden opslaan op, 57
- Cd-index, 20, 59, 61
- clipart, 38

D

- Datumstempel, 38
- Display
 - berichten, 75
- DPOF (Digital Print Order Format), 34

E

- Extern apparaat
 - extern, 45 tot 48

F

- flashgeheugen
 - afdrukken van, 45
 - bestanden opslaan op, 57
- Foto
 - indelingen, 18
 - kwaliteit, 78 tot 79
- Foto's opslaan, 57
- Foto corrigeren, 36
- Foutberichten, 75

G

- Gebruikershandleiding, 19
- Geheugenkaart
 - compatibiliteit, 90
 - plaatsen, 25
 - problemen, 75, 77
 - verwijderen, 27
- geheugenstaafje
 - afdrukken van, 45
 - bestanden opslaan op, 57

H

- Handleidingen, 18

I

- Index, 34
- Inkt, zie Fotocartridge
- Inkt laden, 77
- Installatieproblemen, 77

J

- JPEG, 18

K

- Klep voorzijde, 23
- Kleur
 - problemen, 79
- Kwaliteit, 78 tot 79

L

- Lawaai
 - PictureMate, 77

M

- Marges
 - onjuist, 81
- Memory Stick, 25
- Menulijst, 19
- Microdrive, 25
- MMC (MultiMediaCard), 25
- Mobiele telefoon
 - afdrukken van, 49

O

- On (Aan, knop), 25
- Onderhoud, 69
- Onderhoud van de PictureMate, 69
- Onduidelijke afdrukken, 78 tot 79
- Onjuiste kleuren, 79
- Ontbrekende delen in afbeelding, 79
- Ontbrekende kleuren, 79
- Opties, 83

P

- Papier
 - kopen (soorten), 83
 - problemen met papiertoevoer, 80
 - vastgelopen papier, 80

PDA

- afdrukken van, 49
- PictBridge, 17, 47
- PictureMate inpakken, 67
- PictureMate meenemen, 67
- PictureMate PicturePack, 83
- PictureMate vervoeren, 67
- PicturePack
 - kopen, 83
 - veiligheidsvoorschriften, 14
 - vervangen, 63 tot 66
- PIF-kader, 41
- PIM (PRINT Image Matching), 18
- Problemen
 - afdrukkwaliteit, 78 tot 79
 - geheugenkaart, 77
 - ontbrekende kleuren, 79
 - papiertoevoer, 80
 - vastgelopen papier, 80
- Problemen oplossen, 75 tot 81

R

- Reinigen
 - printer, 73
 - printkop, 69
- Resolutie, 18

S

- SD-kaart (Secure Digital), 25
- Sepia, 20
- Spuitkanaaltjes controleren, 69
- Spuitkanaaltjes reinigen, 69

T

- Technische ondersteuning, 82
- TIFF, 18

U

- USB DP (USB Direct Print), 17, 47
- USB-kabel, 48, 67

V

- Vage afbeeldingen, 79
- Vastgelopen papier
 - papier, 80
- Verbruiksmaterialen, 83
- Verstopte spuitkanaaltjes, 69
- Verwijderen
 - fotocartridge, 63
 - geheugenkaart, 27
- Vlekken, 78 tot 79
- Voedingskabel, 68

X

- xD-Picture Card, 25

Z

Zijgeleider, 23

Zip-schijf

afdrukken van, 45

bestanden opslaan op, 57