

Domácí projektor **EMP-TW620**

Uživatelská příručka

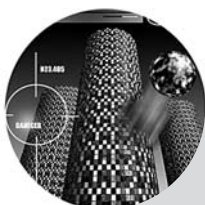

Informace o příručkách a použitých konvencích

Typy příruček

Dokumentace k projektoru EPSON se skládá z následujících dvou příruček. Projděte si je v uvedeném pořadí.

❶ Bezpečnostní pokyny/Podmínky celosvětové záruky

Tato příručka obsahuje informace o bezpečném používání projektoru a zahrnuje brožuru *bezpečnostní pokyny, podmínky celosvětové záruky* a kontrolní list pro řešení problémů.







Dříve, než začnete používat projektor, si tuto příručku řádně prostudujte.

❷ Uživatelská příručka (tato příručka)

Tato uživatelská příručka obsahuje informace o instalaci projektoru, základním používání, používání konfiguračních nabídek, řešení problémů a údržbě.

Konvence používané v této příručce

Obecné informace

 Upozornění:	Označuje postupy, jejichž přesné nedodržení může vést ke zranění osob nebo k poškození projektoru.
 Rady:	Označuje doplňkové informace, které by mohly být v souvislosti s daným tématem užitečné.
	Označuje stránku obsahující užitečné informace týkající se daného tématu.
	Označuje, že popis podtržených slov před tímto symbolem se nachází v rejstříku pojmů. Viz „Glosář“ v kapitole „Dodatek“.  stránka 53
 ,  atd.	Označuje tlačítka na dálkovém ovladači nebo na ovládacím panelu projektoru.
(Název nabídky)	Označuje položky konfigurační nabídky. Příklad: Picture (Obrázek) - Color Mode (Režim barev)
[(Název)]	Označuje název portu projektoru. Příklad: [InputA]

Význam slov „jednotka“ a „projektor“

Slova „jednotka“ nebo „projektor“ použítá v *Uživatelské příručce* mohou odkazovat na projektor, ale i na příslušenství nebo doplňková zařízení.

Kontrola součástí

Po rozbalení projektoru zkontrolujte, že máte všechny následující součásti.

Pokud některá součást chybí, nebo není správná, obraťte se na prodejce zařízení.

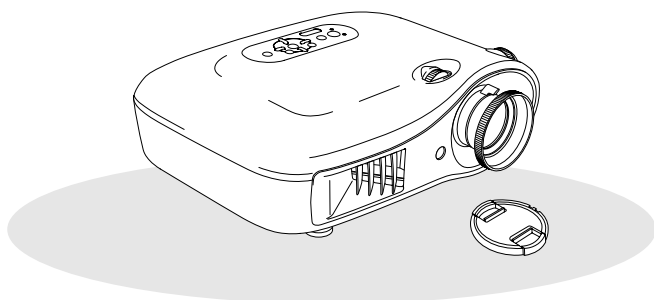

- ❑ **Projektor (s krytem objektivu)**

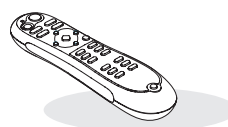

- ❑ **Dálkový ovladač**

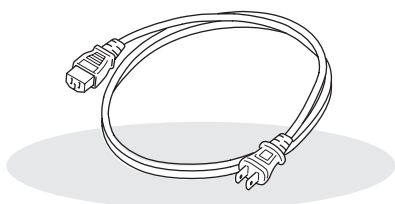

- ❑ **Kabel napájení (3 m)**
Připojte k projektoru a do elektrické zásuvky.



- ❑ **Alkalické baterie AA (2 ks)**
Vložte do dálkového ovladače.

Dokumentace

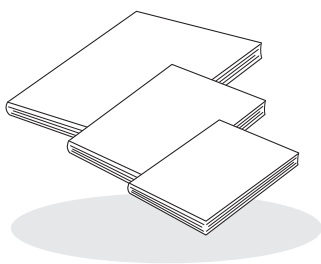

- ❑ **Bezpečnostní pokyny/Podmínky celosvětové záruky**
- ❑ **Uživatelská příručka**
- ❑ **Úvodní příručka**
* V některých oblastech není Úvodní příručka součástí dokumentace.

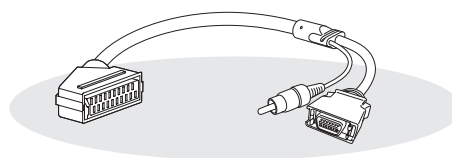

- ❑ **Adaptér D4 SCART**
Při projekcích videa RGB a komponentního videa použijte k připojení kabel SCART prodáváný v obchodní síti.
* V některých oblastech není adaptér D4 SCART dodáván se zařízením jako příslušenství.

■ Funkce projektoru	4	Dálkový ovladač	7
■ Názvy součástí a funkce	6	Zadní strana	8
Čelní a horní strana	6	Spodní strana	8
Ovládací panel	6	■ Design	9

Instalace projektoru

■ Instalace	10	■ Příprava dálkového ovladače k použití	13
Nastavení velikosti promítaného obrazu	10	Vložení baterií do dálkového ovladače.....	13
■ Připojení zdrojů obrazu	12		

Základní operace

■ Projekce obrazu	14	■ Nastavení polohy projekční plochy	16
Zapnutí přístroje a projekce obrazu.....	14	Zaostření	16
		Jemné úpravy velikosti obrazu (úprava přiblížení).....	16
		Nastavení polohy obrazu projekce (posun objektivu)	16



Nastavení kvality obrazu

■ Základní nastavení kvality obrazu	18	■ Další podrobnosti o kvalitě obrazu	23
Výběr režimu barev	18	Další úpravy ostroty	23
Výběr poměru stran	19	Nastavení Auto Iris (Automatická clona)	23
■ Další úpravy barev	20	■ Zobrazení obrazu v předem nastavené kvalitě – Funkce Memory (Paměť)	24
Úprava plet'ového tónu	20	Uložení úprav kvality obrazu – Save Memory (Uložit do paměti)	25
Úprava absolutní teploty barev.....	20	Načtení nastavení kvality obrazu – Load Memory (Načíst z paměti)	24
Úprava hodnoty gama	21		
Úprava RGB – Offset (Posun), Gain (Zvýraznit)	22		
Úprava odstínu a sytosti	22		

Konfigurační nabídka

■ Funkce konfiguračních nabídek	26	Nabídka Settings (Nastavení)	31
Seznam konfiguračních nabídek	26	Nabídka Memory (Paměť)	33
Nabídka Picture (Obrázek).....	28	Nabídka Reset.....	34
Nabídka Image (Obraz).....	29	Použití konfiguračních nabídek	34

Řešení problémů

■ Řešení problémů	35
Popis kontrolek	35
•  Pokud varovná kontrolka svítí nebo bliká	35
•  Pokud provozní kontrolka svítí nebo bliká	36

Pokud kontrolky nenabídnou žádné řešení.. 36

- Problémy týkající se obrazu..... 37
- Problémy při spuštění projekce..... 41
- Problémy s dálkovým ovladačem

Dodatek

■ Údržba	42
Čištění	42
• Čištění vzduchového filtru	42
• Čištění povrchu projektoru	42
• Čištění objektivu.....	42
Výměna spotřebního materiálu	43
• Kdy vyměnit vzduchový filtr.....	43
• Kdy je třeba vyměnit lampu	43
Výměna spotřebního materiálu	44
• Výměna vzduchového filtru	44
• Výměna lampy.....	45
• Resetování provozní doby lampy	46

■ Příslušenství a spotřební materiál	47
---	-----------

■ Seznam podporovaných zobrazovacích zařízení	48
--	-----------

- Komponentní video..... 48
- Kompozitní video/S-Video
- Analogový signál RGB na vstupu do vstupního portu [HDMI]..... 49

■ Technické údaje	50
--------------------------------	-----------

■ Glosář	53
-----------------------	-----------

■ Rejstřík	55
-------------------------	-----------

▶ Vzhled obrazu lze přizpůsobit prostředí projekce (Color Mode - Režim barev)

Optimální kvalitu obrazu pro dané prostředí získáte zvolením jednoho ze sedmi přednastavených režimů barev. Vyberete-li možnost Natural (Přirozený), Theatre (Kino), Theatre Black 1 (Tmavý sál 1), Theatre Black 2 (Tmavý sál 2) nebo **sRGB**, automaticky se použije efekt Epson Cinema Filter, který zvyšuje kontrast a zobrazuje plet'ové tóny v přirozenějších odstínech. 🖱️ stránka 18

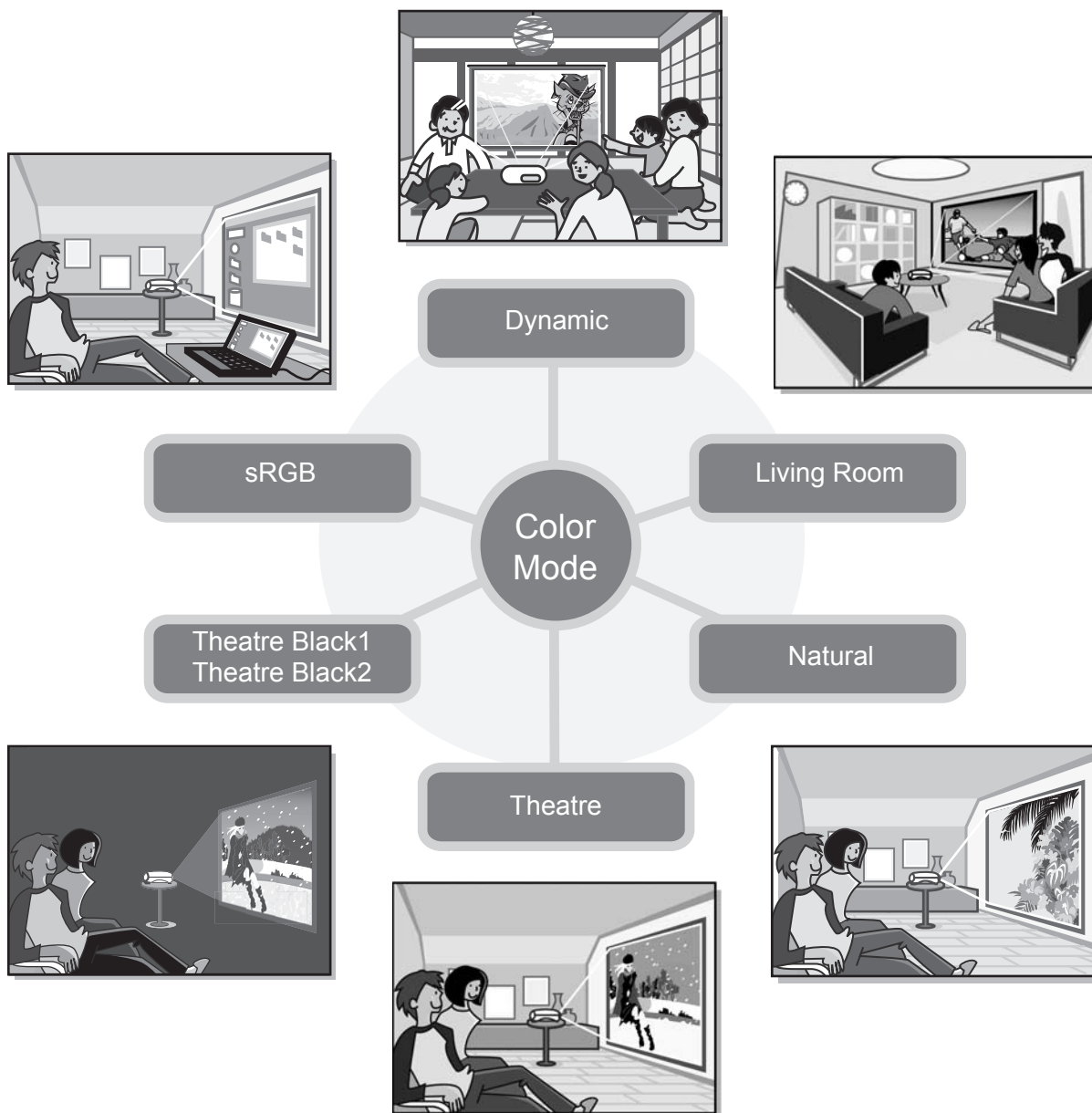

▶ Dokonalá úprava barev

Kromě výběru nastavení Color Mode (Režim barev) je k dispozici také snadné nastavení absolutní teploty barev a plet'ových tónů, které umožňuje ještě lépe přizpůsobit obraz vašemu vkusu. Abyste docílili správného barevného podání obrazu, můžete také nastavit hodnoty gama, offset (posun) a gain (zvýraznit) pro barvy RGB a odstín a sytost barev RGBCMY. 🖱️ stránka 20

▶ Funkce posunu objektivu s velkým rozsahem

Funkce posunu objektivu umožňuje upravit pozici obrazu projektoru vodorovně i svisle, aniž by se obraz zdeformoval. Projektor lze díky tomu umístit svobodněji, může být zavěšen u stropu nebo postaven šikmo k projekční ploše. 🖱️ stránka 16

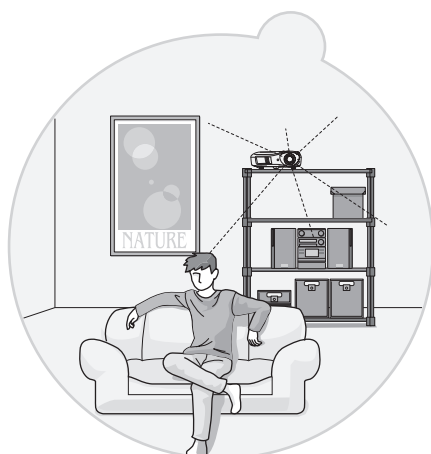
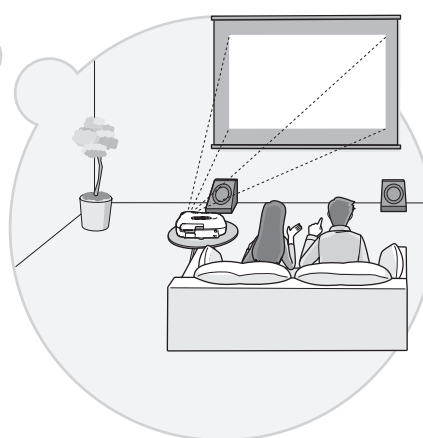
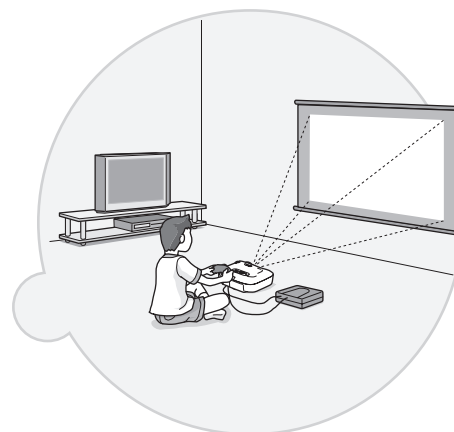
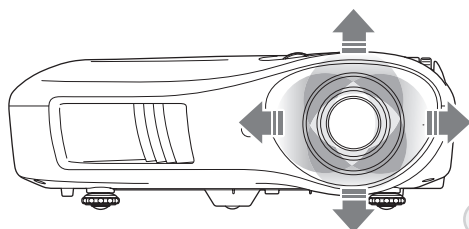

▶ Širokoúhlý objektiv s přiblížením 1,5x

K nastavení přiblížení slouží širokoúhlý objektiv s přiblížením 1,5x. Projekce obrazu na plochu s úhlopříčkou 100" (pouze plocha s poměrem stran 16:9) je možná již ze vzdálenosti přibližně 3 m. 🖱️ stránka 10

▶ Upřesňující funkce úpravy kvality obrazu

Díky upřesňujícím funkcím pro nastavení kvality obrazu, například Auto Iris (Automatická clona) a Sharpness (Advanced) (Ostrost - Upřesnit), lze získat ještě ostřejší obraz. Když je funkce Auto Iris (Automatická clona) zapnutá, automaticky se upravuje množství světla tak, aby promítaný obraz měl větší hloubku a perspektivu. Funkce Sharpness (Ostrost) se používá nejen k úpravě celého obrazu, ale také ke zvýraznění speciálních částí obrazu, například vlasů nebo oděvů. 🖱️ stránka 23

▶ Řada funkcí pro nastavení obrazu

Uvádíme některé z mnoha dalších dostupných funkcí.

Funkce EPSON Super White brání přeexponování obrazu, které by způsobilo příliš světlý obraz. 🖱️ stránka 30

- Funkce **progresivního** ▶ přechodu, která poskytuje dokonalé výsledky pro filmy s množstvím pohybu i pro fotografie. 🖱️ stránka 30
- Funkce **poměru stran** ▶, která umožňuje zobrazit obraz v širokoúhlém formátu. 🖱️ stránka 19
- Paměťové funkce, které umožňují uložit výsledek úprav a snadno je při příštím promítání vyvolat pomocí dálkového ovládání. 🖱️ stránka 24
- Nastavení zámku umožňuje po provedení nastavení uzamknout ovládací panel projektoru. Potom uživatelé nemohou nastavení omylem změnit (🖱️ stránka 31) a děti nemohou nechtěně zapnout přístroj a zranit se pohledem do objektivu. 🖱️ stránka 31

Názvy součástí a funkce

Čelní a horní strana

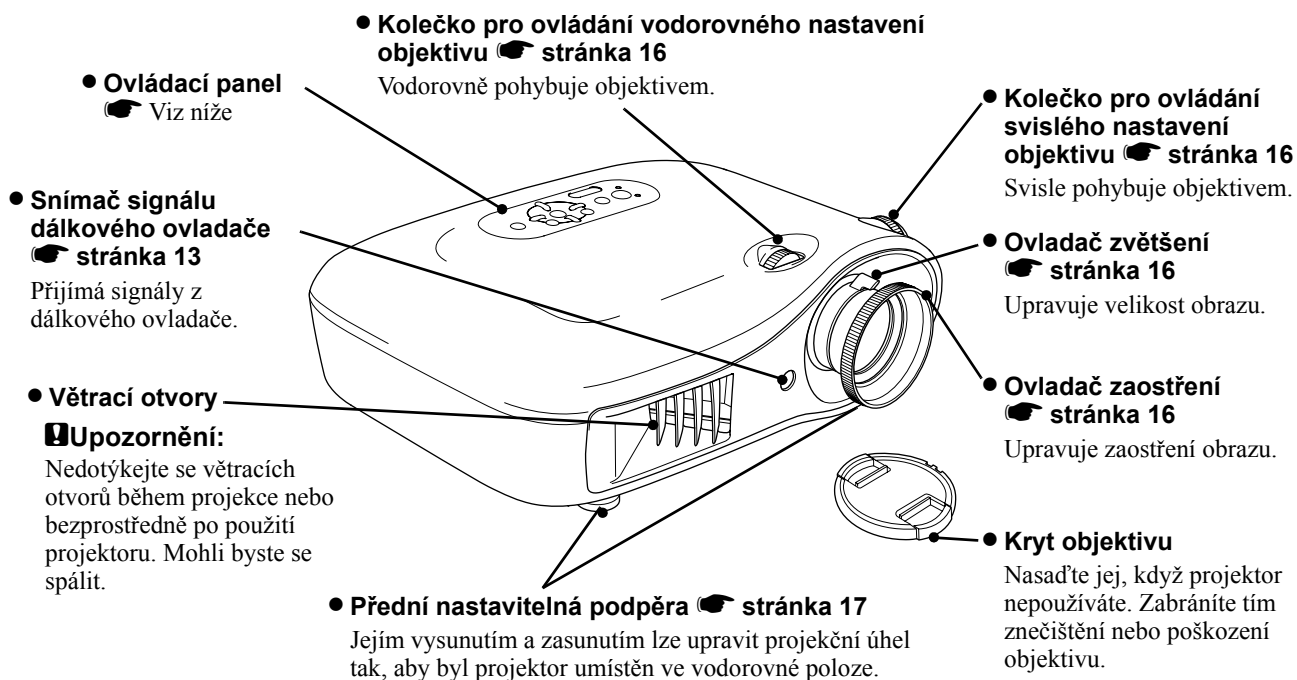

Ovládací panel

Nepopsaná tlačítka fungují stejně jako odpovídající tlačítka na dálkovém ovladači. Podrobnosti o těchto tlačítkách naleznete v části Dálkový ovladač.

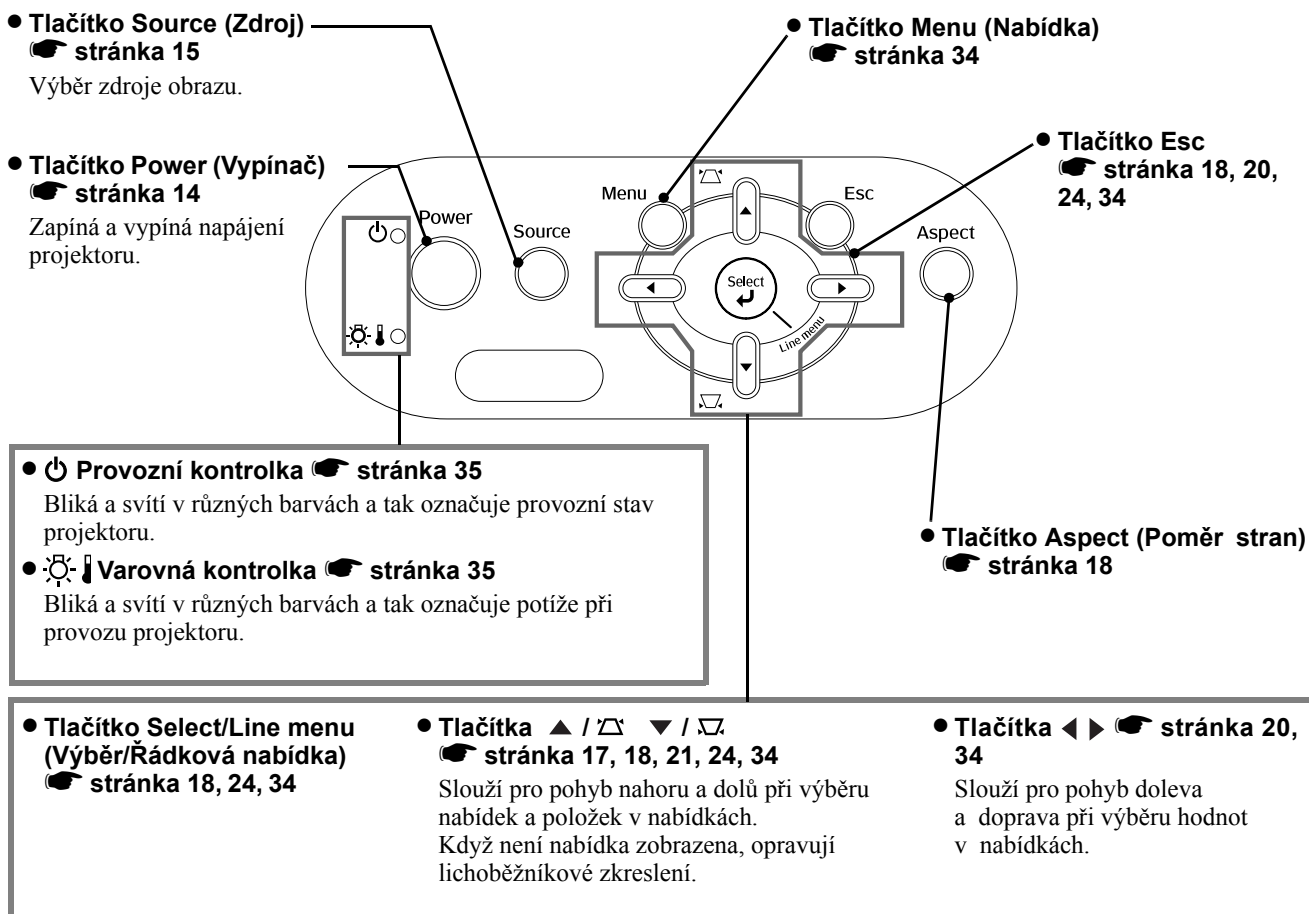

Dálkový ovladač

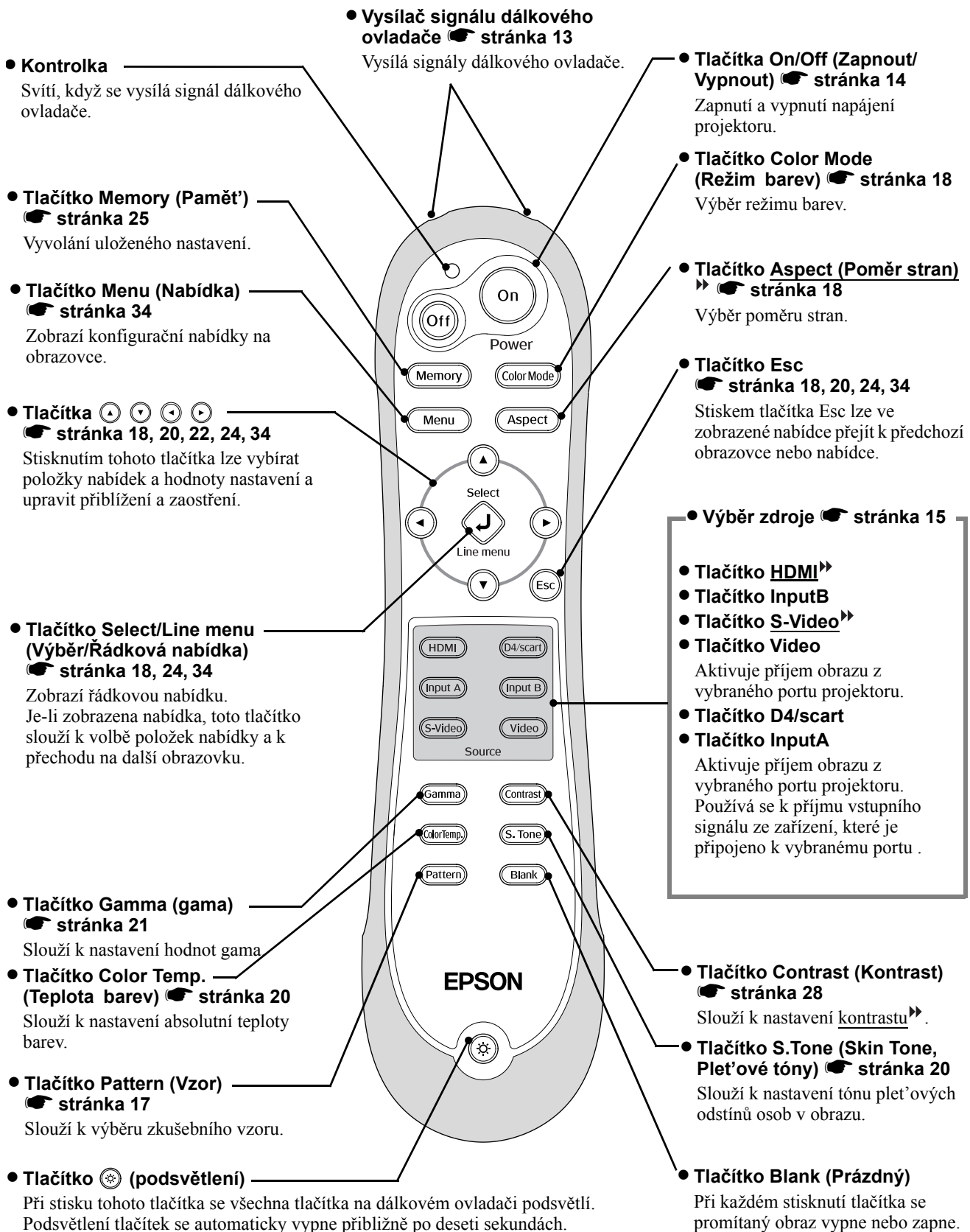

Zadní strana

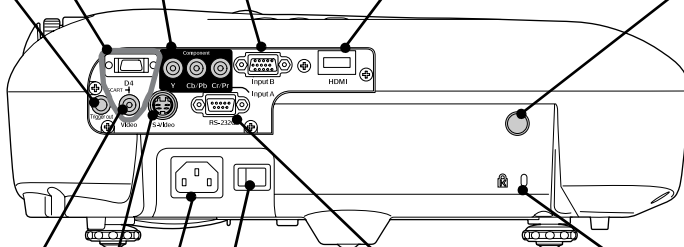
- 
- Vstupní port [SCART]**
 ☞ stránka 12
 Slouží pro připojení k portům SCART jiného obrazového zařízení pomocí adaptéru D4 SCART, který je dodáván s projektořem.
 - Port [InputA] (Vstup A)** ☞ stránka 12
 Slouží pro připojení k portům komponentního videa (YCbCr) nebo YPbPr jiného obrazového zařízení.
 - Port [InputB] (Vstup B)**
 ☞ stránka 12
 Slouží pro připojení k portu RGB počítače.
 - [Vstupní port HDMI]**
 ☞ stránka 12
 Slouží pro připojení obrazového zařízení nebo počítače kompatibilního s normou HDMI.
 - Snímač signálu dálkového ovladače**
 ☞ stránka 13
 Přijímá signály z dálkového ovladače.
 - Port [Trigger out] (Řízení napájení)**
 Při zapnutí projektoru je z tohoto portu vyslán stejnosměrný signál o napětí 12 V. Při vypnutí napájení projektoru nebo při výskytu potíží s jeho provozem se výstup změní na 0 V. Tak se odesílá informace o zapnutí nebo vypnutí projektoru na externí zařízení.
 - Bezpečnostní zámek**
 ☞ stránka 53
 - Vstupní port [Video]**
 ☞ stránka 12
 Slouží k připojení k obecným portům pro video jiných obrazových zařízení.
 - Hlavní vypínač**
 ☞ stránka 14
 - Port [RS-232C]**
 Slouží k připojení projektoru k počítači pomocí kabelu RS-232C. Tento port slouží pro účely řízení běžný uživatel jej nepoužije.
 - Vstupní port [S-Video]**
 ☞ stránka 12
 Přijímá do projektoru signály S-Video z jiných videozařízení.
 - Přívod napájení**
 ☞ stránka 14
 Slouží k připojení napájecího kabelu.

Spodní strana

- Body pro uchycení závěsné konzoly (4 body)** ☞ stránka 47
 Chcete-li projektor zavěsit na strop, použijte volitelnou montážní konzolu.

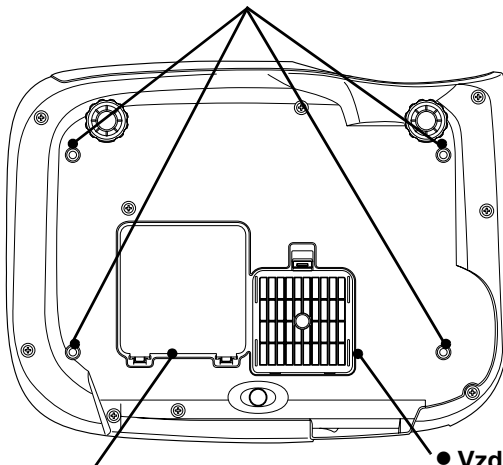

- Kryt lampy** ☞ stránka 45
 Tento kryt otevřete při výměně lampy projektoru.
- Vzduchový filtr (větrací vstupní otvor)**
 ☞ stránka 42, 44
 Brání vtažení prachu a jiných cizích částic do projektoru. Je třeba ho pravidelně čistit.

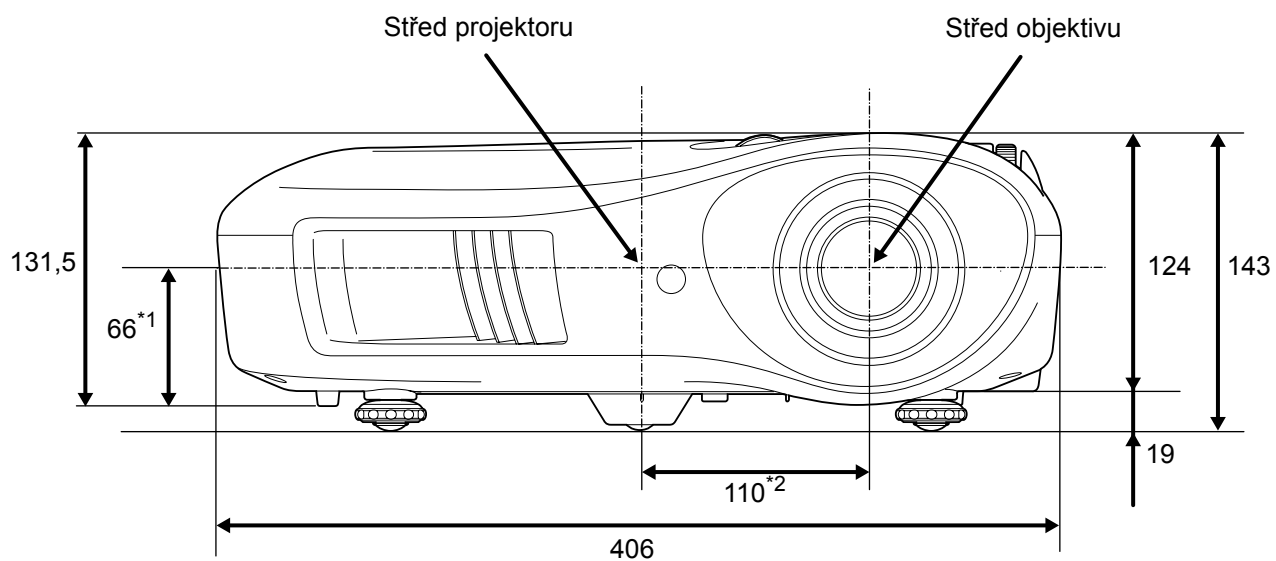

- *1 Vzdálenost od středu objektivu k bodu pro uchycení závěsné konzoly
(Vzdálenost posunu objektivu: svisle max. 8,6 mm)
- *2 Vzdálenost od středu objektivu ke středu projektoru
(Vzdálenost posunu objektivu: vodorovně max. 7,7 mm)

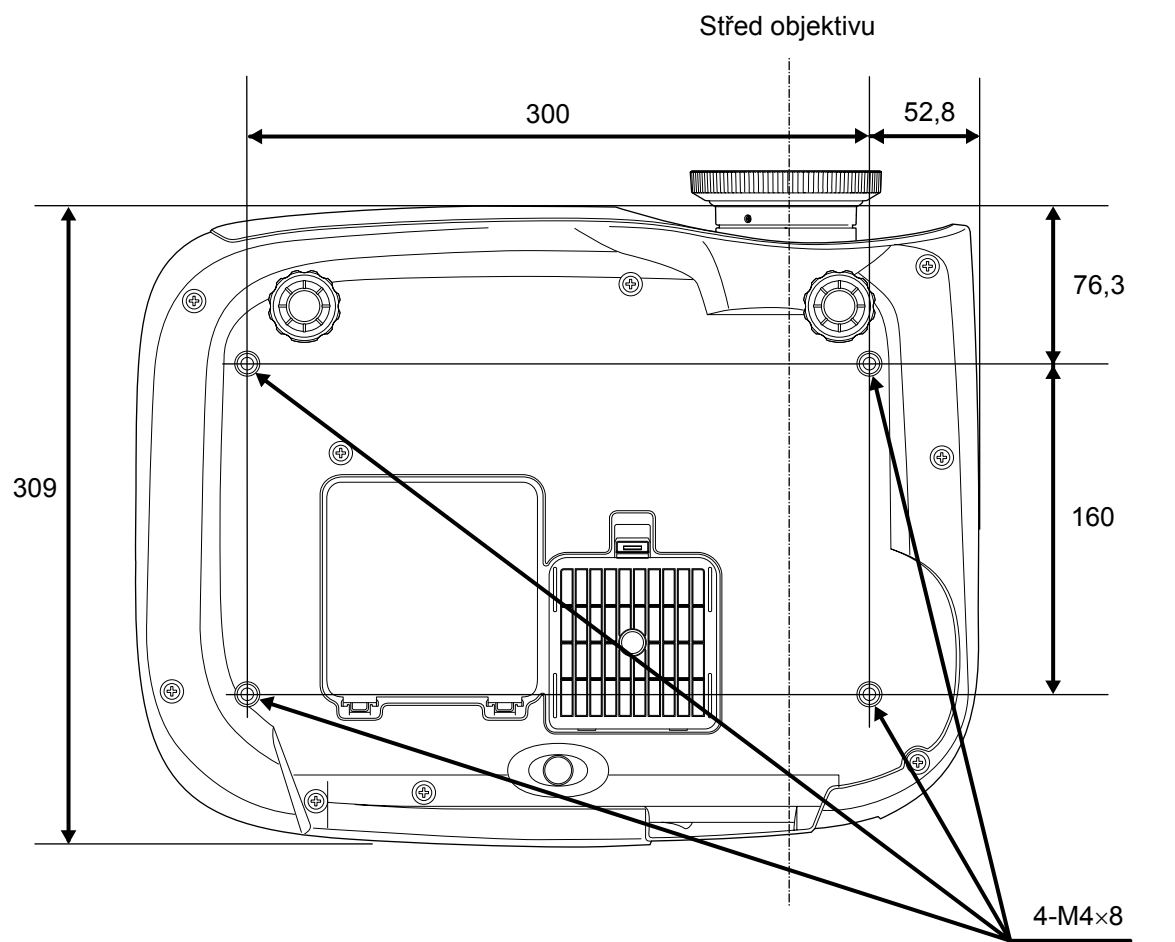

Jednotky: mm

Nastavení velikosti promítaného obrazu

Velikost promítaného obrazu je v zásadě určena vzdáleností objektivu projektoru od projekční plochy.

- Upozornění:**
- Před instalací projektoru si nejprve přečtěte samostatnou příručku *Bezpečnostní pokyny/ Podmínky celosvětové záruky*.
 - Projektor nestavte na bok. Mohlo by dojít k jeho poškození.

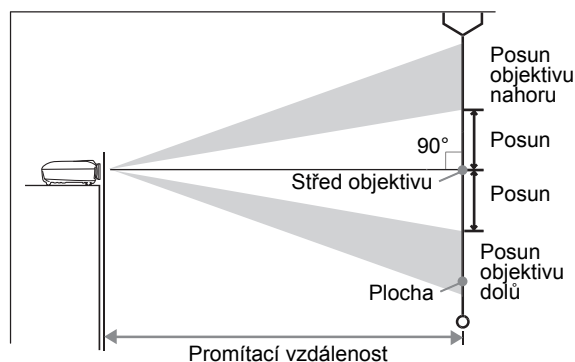

Svislá vzdálenost mezi středem objektivu a dolní hranou projekční plochy se bude měnit v závislosti na nastavení posunu objektivu.

Podle následující tabulky umístěte projektor tak, aby měl promítaný obraz na ploše správnou velikost. Následující hodnoty lze použít jako vodítko při instalaci projektoru.

Obraz s poměrem stran 16:9		Promítací vzdálenost		Obraz s poměrem stran 4:3		Promítací vzdálenost	
		Nejkratší (Wide)	Nejdelší (Tele)			Offset	Nejkratší (Wide)
30"	66×37 (26×15)	88-133 (2,9-4,4)	19 (7,4)	30"	61×46 (24×18)	107-163 (3,5-5,3)	23 (9,0)
40"	89×50 (35×20)	118-179 (3,9-5,9)	25 (9,8)	40"	81×61 (32×24)	145-219 (4,8-7,2)	30 (12,0)
60"	130×75 (51×28)	180-270 (5,9-8,9)	37 (14,7)	60"	120×90 (47×35)	220-330 (7,2-10,8)	46 (18,0)
80"	180×100 (71×39)	241-361 (7,9-11,8)	50 (19,6)	80"	160×120 (63×47)	295-442 (9,7-14,5)	61 (24,0)
100"	220×120 (87×47)	303-452 (9,9-14,8)	62 (24,5)	100"	200×150 (79×59)	370-554 (12,1-18,2)	76 (30,0)
120"	270×150 (106×59)	364-544 (11,9-17,8)	75 (29,4)	120"	240×180 (94×71)	445-665 (14,6-21,8)	91 (36,0)
150"	330×190 (130×75)	456-681 (15,0-22,3)	93 (36,8)	150"	300×230 (118×91)	558-833 (18,3-27,3)	114 (45,0)
200"	440×250 (173×98)	609-909 (20,0-29,8)	125 (49,0)	200"	410×300 (161×118)	746-1112 (24,5-36,5)	152 (60,0)
300"	660×370 (260×146)	916-1365 (30,1-44,8)	187 (73,5)	300"	610×460 (240×181)	1121-1671 (36,8-54,8)	229 (90,0)

Úprava posunu objektivu

Pomocí ovládacích koleček lze posunem objektivu upravit umístění obrazu, což je zejména užitečné v následujících případech umístění projektoru. 🖱️ stránka 16

- Zavěšení u stropu
- Vysoko umístěná projekční plocha
- Projektor je umístěný stranou, aby bylo možné sledovat projekční plochu zepředu
- Projektor umístěný na polici apod.

Při umístění obrazu pomocí ovladače posunu objektivu nedochází prakticky k žádné deformaci obrazu, protože posun objektivu je opticky korigován. Optimální kvality obrazu ovšem dosáhnete bez posunu objektivu.

Způsoby projekce

■ Projekce zepředu

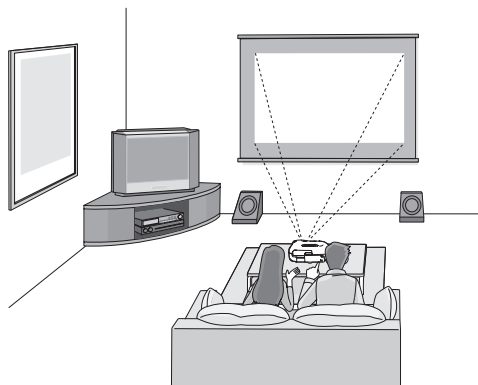

■ Projekce ze strany

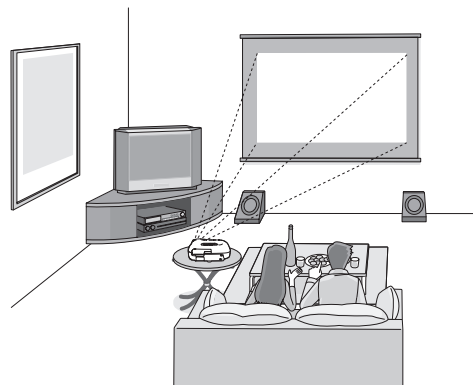

■ Projekce ze stropu

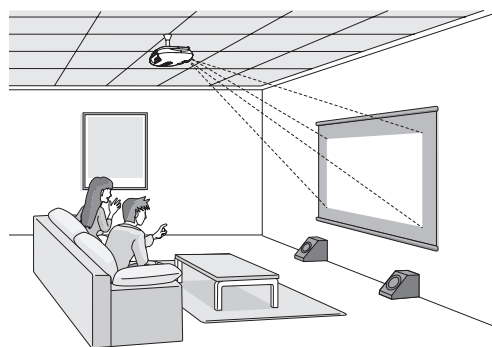

* I při projekci ze strany nastavte projektor tak, aby byl rovnoběžný s projekční plochou.

* Pokud je projektor spuštěný ze stropu, změňte nastavení v konfigurační nabídce. 🖱️ stránka 33

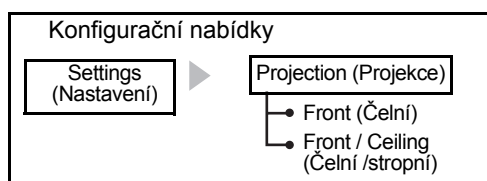

- Rady:**
- Nepoužívejte projektor v prašném nebo vlhkém prostředí, v prostředí, kde se kouří nebo je přítomen jiný kouř, zejména mastný.
 - Čistěte vzduchový filtr alespoň jednou za 3 měsíce.
 - Pokud projektor používáte v prostředí se zvýšenou prašností, čištění filtru provádějte častěji.
 - Při instalaci na zeď ponechte mezi zdí a projektorem prostor alespoň 20 cm.
 - Pro zavěšení projektoru na strop je vyžadován speciální způsob montáže. Pokud chcete projektor upevnit tímto způsobem, kontaktujte prodejce.

Připojení zdrojů obrazu

- Upozornění:**
- Před propojením projektoru a dalšího zdroje signálu vypněte napájení obou zařízení. Pokud v okamžiku připojení bude některé ze zařízení zapnuté, může dojít k poškození.
 - Před připojením zařízení zkontrolujte tvar konektorů na kabelu a portů na zařízení. Pokusíte-li se násilím zasunout konektor do portu jiného tvaru nebo s jiným počtem zakončení, může dojít k poškození nebo nesprávnému fungování konektoru nebo portu.

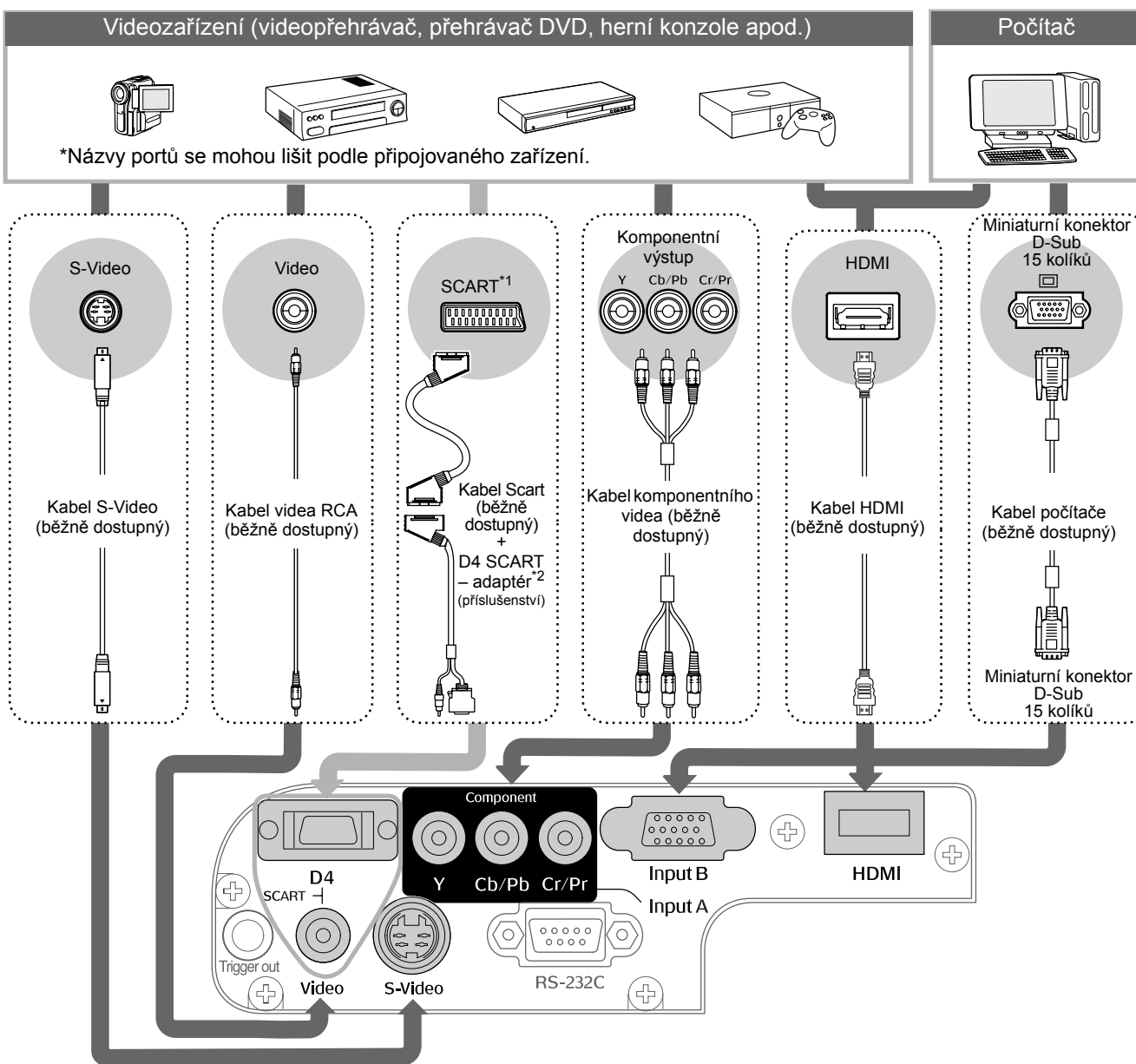

*1 Je-li přehrávač DVD připojen pomocí adaptéru D4 SCART, změňte nastavení D4/SCART v nabídce Input Signal (Vstupní signál) na hodnotu SCART. Výběr zdroje obrazu stránka 15

*2 V některých oblastech není adaptér D4 SCART dodáván se zařízením jako příslušenství.

- Rady:**
- Tvar portů některých zařízení může být neobvyklý. V takovém případě použijte k připojení kabely dodávané se zařízením jako (volitelné) příslušenství.
 - Typ kabelu, který má být použit k připojení zdroje obrazu k projektoru, závisí na typu obrazového signálu, který je výstupem příslušného zařízení. Některá obrazová zařízení mají možnost výstupu několika různých typů obrazového signálu. Kvalita obrazu jednotlivých typů signálu je obecně následující, v sestupném pořadí podle kvality:
Digitální komponentní video [HDMI] > Analogové komponentní video [D4] [Input A] > S-Video [S-Video] > Kompozitní video [Video]
V dokumentaci dodané s obrazovým zařízením zkontrolujte, které typy formátů signálu mohou být jeho výstupem. Formátu kompozitního videa se často říká pouze obrazový výstup (video).

Příprava dálkového ovladače k použití

Vložení baterií do dálkového ovladače

V dodaném dálkovém ovladači nejsou vloženy baterie. Před použitím vložte do dálkového ovladače baterie.

1 Sejměte kryt baterií.

Přidržte výstupek a zvedněte kryt.

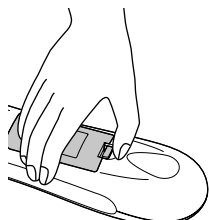

3 Nasadte kryt baterií.

- 1 Zasuňte vodičko krytu
- 2 Zatlačte na kryt baterie (musí zaklapnout).

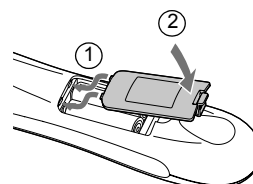

2 Vložte baterie.

Upozornění: Před vložení baterií zkontrolujte značky (+) a (-) v prostoru pro baterie, aby souhlasily se značkami na vkládaných bateriích.

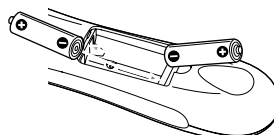

Rady: Pokud dálkový ovladač reaguje pomaleji nebo pokud nereaguje vůbec, je to pravděpodobně tím, že jsou baterie slabé nebo zcela vybité. V tom případě je nahraďte dvěma novými bateriemi. Jako náhradní baterie použijte dvě nové baterie typu AA.

Použití dálkového ovladače

■ Provozní úhel (vodorovně)

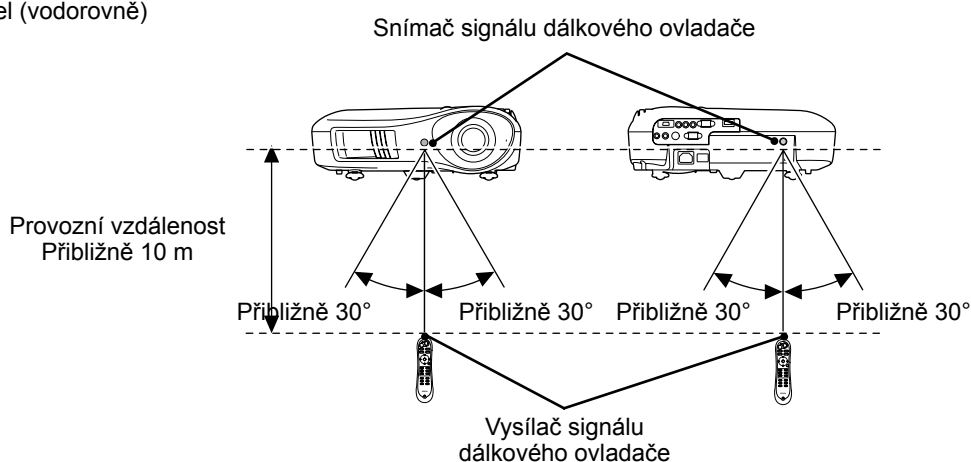

■ Provozní úhel (svisle)

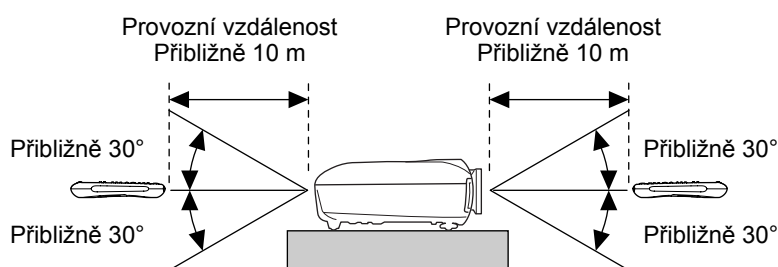

Zapnutí přístroje a projekce obrazu

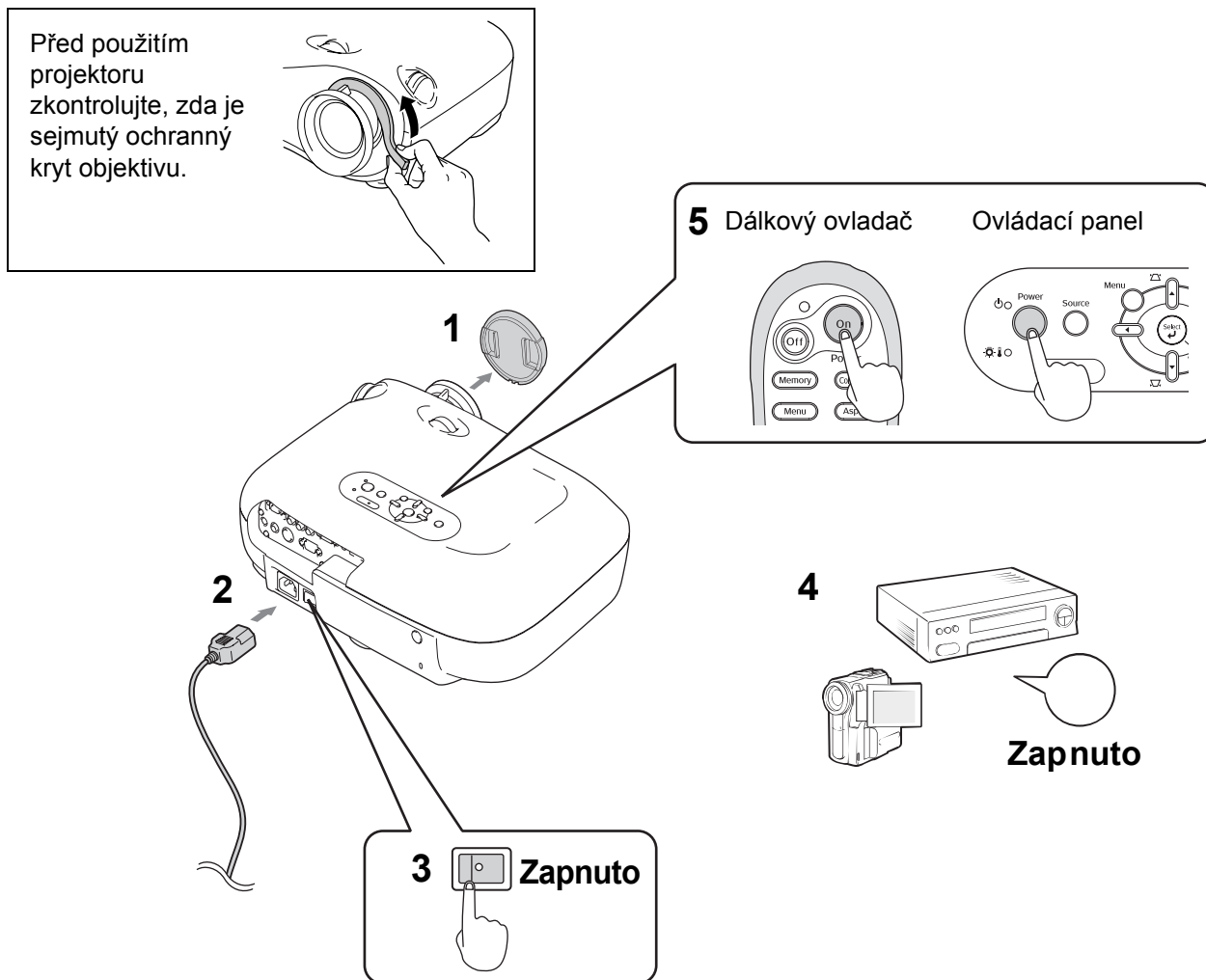

Je-li projektor správně připojený a nainstalovaný a přesto dojde k potížím s projekcí, viz stránka 15, 35.

- Rady:**
- Nastavíte-li možnost Direct Power On (Přímé zapnutí) na hodnotu On (Zapnuto), zapne se jednotka po připojení hlavního napájení automaticky, aniž byste stiskli tlačítko napájení na dálkovém ovladači nebo na ovládacím panelu projektoru.
 - Projektor je vybaven funkcí Child Lock (Dětský zámek), která zabrání tomu, aby děti omylem zapnuly projektor a zranily se pohledem do objektivu (stránka 31), a funkcí Operation Lock (Provozní zámek), která brání nechtěným operacím. (stránka 31)
 - Pokud projektor používáte v nadmořské výšce nad 1 500 m, zapněte (On) nastavení High Altitude Mode (Vysoká nadm. výška). (stránka 32)
 - Projektor je vybaven funkcí automatické úpravy obrazu, která po připojení počítačového signálu optimalizuje nastavení projektoru.
 - Při připojení notebooku nebo počítače s displejem LCD k projektoru může být nutné změnit cíl výstupu pomocí klávesnice nebo nastavením funkcí v počítači. Přidržte klávesu a stiskněte klávesu (klávesa se symbolem podobným tomuto /). Po provedení výběru se zahájí projekce. Dokumentace počítače

Příklad výběru výstupu	
NEC	
Panasonic	+
SOTEC	
HP	+
Toshiba	+
IBM	
SONY	+
DELL	+
Fujitsu	+
Macintosh	Nastavte zrcadlové zobrazení nebo detekci displeje. Nastavený výstup lze změnit (v závislosti na operačním systému) stisknutím tlačítka

Nepromítá-li se požadovaný obraz

Je-li připojeno více zdrojů signálu, nebo pokud se nepromítá žádný obraz, vyberte zdroj signálu pomocí tlačítek na dálkovém ovladači nebo na ovládacím panelu projektoru. Připojíte-li videozařízení, stiskněte nejprve tlačítko [Play] (Přehrát) na zařízení a potom vyberte zdroj signálu.

Pomocí dálkového ovladače

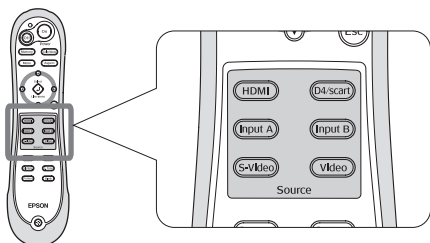

Stiskněte tlačítko s názvem portu, k němuž je požadovaný zdroj signálu připojen.

Pomocí ovládacího panelu

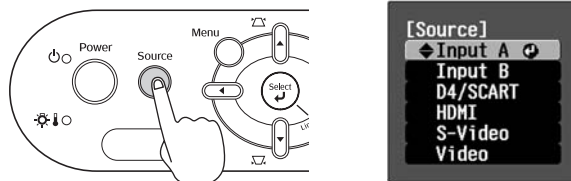

Po stisknutí tlačítka se zobrazí nabídka.

Vyberte zdroj signálu tlačítky a .

Potvrďte výběr stisknutím tlačítka .

Projekce obrazu z portu [Input A] (Vstup A)

Výchozí nastavení je Auto (Automaticky), při němž se příslušné signály vybírají automaticky. Pokud se ale barvy zobrazí nepřírozně, přepněte obrazový signál, aby souhlasil s použitým zařízením.

Pomocí dálkového ovladače

Při projekci obrazu ze zařízení připojeného k portu [InputA] zobrazte nabídku stisknutím tlačítka .

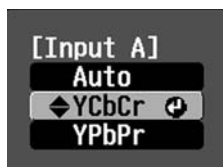

Pomocí ovládacího panelu

Při projekci obrazu ze zařízení připojeného k portu [InputA] stiskněte tlačítko InputA (Vstup A) a potvrďte, že chcete zobrazit nabídku.



Pomocí tlačítek nebo přejděte k signálu, který odpovídá použitému zařízení.

Potvrďte výběr tlačítkem nebo .

Vypnutí projektoru

- 1 Vypněte zdroje signálu připojené k projektoru.
- 2 Stiskněte tlačítko na dálkovém ovladači nebo tlačítko na ovládacím panelu projektoru. Když stisknete tlačítko na ovládacím panelu projektoru, zobrazí se následující zpráva.
Potvrďte opětovným stisknutím tlačítka .

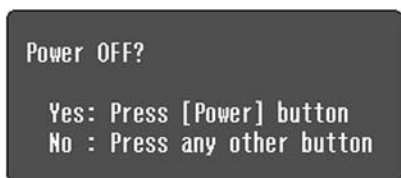

- 3 Když projektor **vychladne** (asi po 30 sekundách), vypněte ho hlavním vypínačem.

Pouhé stisknutí tlačítka nebo nevypne přívod elektřiny do projektoru.

- 4 Nasadte kryt objektivu.

Nastavení polohy projekční plochy

■ Zaostření

Zaostřete obraz pomocí ovladače zaostření.

■ Jemné úpravy velikosti obrazu (úprava přiblížení)

Nastavte velikost promítaného obrazu pomocí ovladače zvětšení.

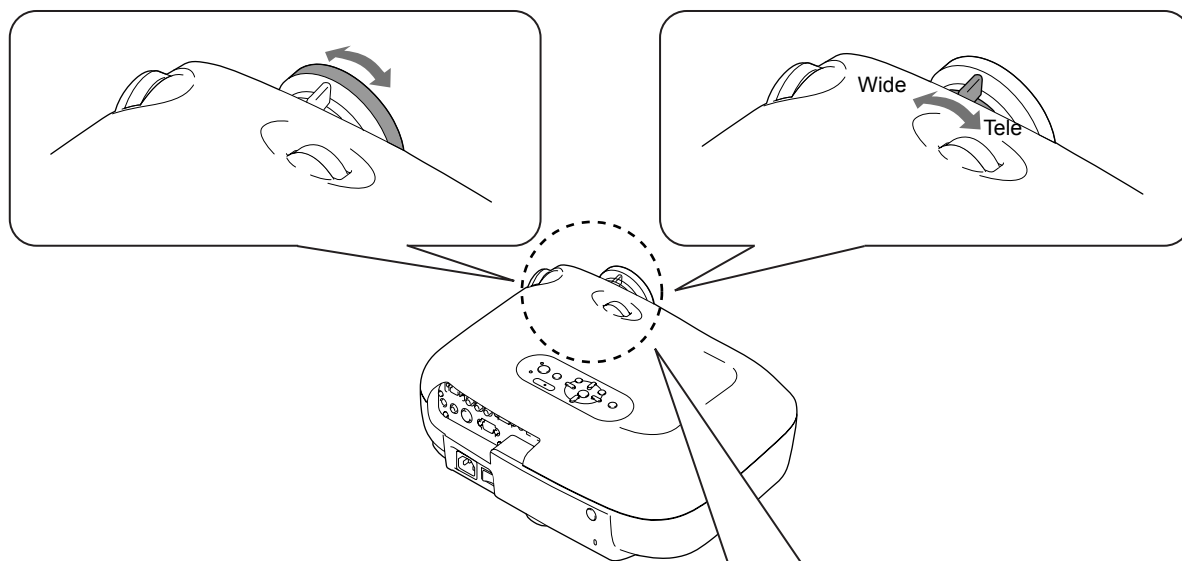

■ Nastavení polohy obrazu projekce (Posun objektivu)

Pomocí dvou koleček pro posun objektivu upravte polohu obrazu.

Nemůžete-li umístit projektor přímo před projekční plochu, umístěte obraz doprostřed plochy pomocí ovládacích koleček pro posun objektivu.

Když při otáčení kolečkem pro posun uslyšíte klapnutí, je objektiv prakticky ve střední poloze.

Obraz lze posunout o 100 % ve svislém a o 50 % ve vodorovném směru. Není však možné posunout obraz až k těmto hranicím v obou směrech zároveň.

Př.) Pokud posunete obraz maximálně ve vodorovném směru, není již možné ho posunout svisle. A pokud posunete obraz maximálně ve svislém směru, je možné ho posunout vodorovně nejvýše o 11 %.

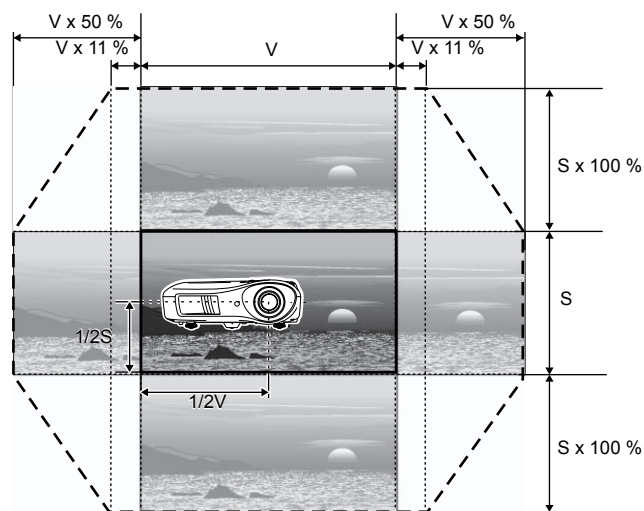
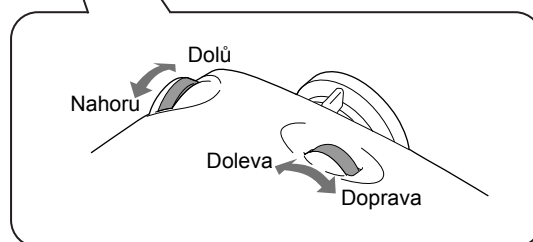

Standardní poloha projekce (střední poloha posunu objektivu)

Rozsah, ve kterém lze posunout obraz ze standardní polohy projekce

⚠ Upozornění Při přenášení projektoru musí být objektiv otočen do krajní dolní polohy. Jinak by mohlo dojít k poškození funkce posunu objektivu.

Korekce naklonění projektoru

Pokud je promítaný obraz nakloněn vodorovně, vyrovnejte ho pomocí přední nastavitelné podpěry do vodorovné polohy.

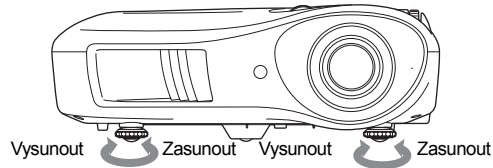

Oprava lichoběžníkového zkreslení obrazu (Keystone)

Chcete-li posunout projekci pod nebo nad rozsah možného posunu objektivu, postavte projektor šikmo.

Když je projektor nakloněný, může dojít ke zkreslení obrazu na lichoběžník. V tom případě stiskněte tlačítka na ovládacím panelu a obraz upravte.

Kvalita obrazu bude ovšem nižší než při použití funkce posunu objektivu. Když je objektiv posunutý do krajní pravé nebo levé polohy, nelze opravu lichoběžníkového zkreslení použít. Při použití funkce opravy lichoběžníkového zkreslení nastavte ve vodorovném směru objektiv do střední polohy.

Lichoběžníkové zkreslení obrazu lze opravit maximálně do svislého naklonění v úhlu asi 15°.

- Rady:**
- Můžete také provést nastavení v konfigurační nabídce. stránka 31
 - Chcete-li nastavit hodnotu korekce na výchozí hodnotu, přidrže současně tlačítka a na ovládacím panelu po dobu alespoň 1 sekundy.

Zobrazení zkušebního vzoru

Při nastavování opravy lichoběžníkového zkreslení, provádění uprav v řádkové nabídce a podobných příležitostech lze jako pomůcku zobrazit zkušební vzor. Zkušební vzor je užitečný také při úpravě přiblížení a zaostření.

Zkušební vzor lze zobrazit stisknutím tlačítka na dálkovém ovladači.

Ukončí zobrazení zkušebního vzoru.

■ Display Position (Umístění obrazu)

Používá se ke kontrole, že projektor není nakloněný a že je umístěný rovnoběžně s projekční plochou.

■ Gray Scale (Stupně šedi)

Používá se k nastavení jasu nebo kvality obrazu a barevného tónu. Nastavení se upravují v řádkové nabídce. Některé položky lze nastavit pouze tehdy, je-li přijímán vstupní signál.

Základní nastavení kvality obrazu

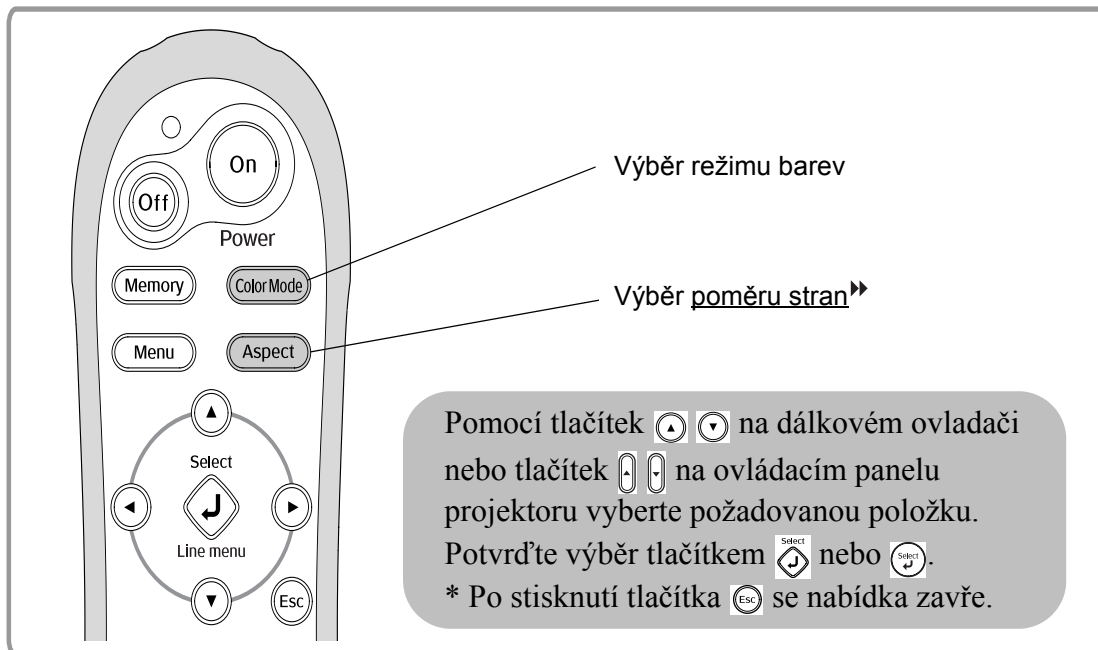

Výběr režimu barev



Stiskněte tlačítko a vyberte režim barev z nabídky. Nastavení můžete také provést v konfigurační nabídce.

Dynamic (Dynamický)

: Ideální pro prezentace ve světlé místnosti.

Living Room (Obývací pokoj)

: Ideální pro prezentace v místnosti se zataženými závěsy.

Natural (Přirozený)

: Ideální pro prezentace v zatemněné místnosti. Doporučujeme, abyste tento režim použili při úpravách nastavení barev.

Theatre (Kino)

: Ideální pro prezentace v zatemněné místnosti.

Theatre Black 1

: Vhodný pro projekce ve zcela tmavé místnosti.

Theatre Black 2

- 1: Jasně barevné tóny, jaké se používají na profesionálních monitorech používaných při tvorbě softwaru pro disky DVD.
- 2: Hluboké a teplé tóny barev vyvolávají dojem podobný sledování filmu v kině.

sRGB

: Pokud je připojen zdroj v režimu **sRGB**, nastavte projektor i připojený zdroj signálu na režim sRGB. (Ideální pro prohlížení obrazu z počítače).

Vyberete-li režim barev označený , automaticky se použije filtr Epson Cinema Filter, který zvyšuje kontrast obrazu a zobrazuje plet'ové tóny přirozeněji.

Výběr poměru stran

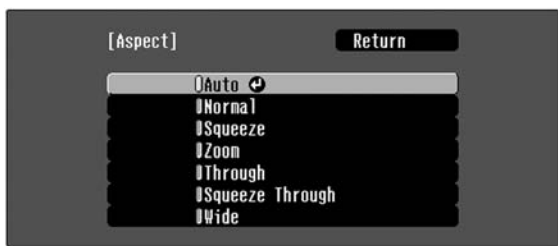

[Esc]:Return [↕]:Select [Select]:Set [Menu]:Exit

Stiskněte tlačítko **Aspect** a vyberte režim poměru stran z nabídky.









Při projekci s nastavením **Auto**

- Vstupní signál 4:3 → Normal
- Vstupní obraz nahraný v režimu squeeze (zdeformovaný) → Squeeze
- Vstupní signály ve formátu letterbox → Zoom

*1 Nelze použít, je-li zdrojem signálu počítač. Nekompatibilní s některými signály

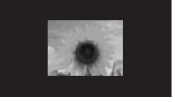
komponentního videa.

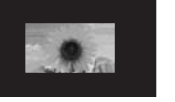
*2 Není-li režim Auto (Automatický) vhodný, nastavení se změní na Normal (Normální).

Vstupní signál	<ul style="list-style-type: none"> • Běžné televizní vysílání • Obraz se standardním poměrem stran (4:3) • Obraz přijímaný z počítače 	Obraz nahraný pomocí videokamery nebo v softwaru DVD v režimu squeeze (zdeformovaný)	Obraz ve formátu Letterbox	<ul style="list-style-type: none"> • Běžné televizní vysílání • Obraz se standardním poměrem stran (4:3)
Doporučený režim poměru stran	Normal	Squeeze	Zoom	Wide
Výsledek	 Na obou stranách obrazu se zobrazí černá pole.	 Vstupní signál se promítne s takovou šířkou, jakou má rozlišení panelu projektoru.	 Vstupní signál se promítne s takovou výškou, jakou má rozlišení panelu projektoru.	 Vstupní signál se promítne s takovou výškou, jakou má rozlišení panelu projektoru. V tomto případě bude zvětšení obrazu menší u středu obrazu, ale k levému a pravému okraji se bude zvyšovat.
Poznámky	 Obraz promítaný z formátu HDTV se zobrazí s poměrem stran 16:9. Když je rozlišení obrazu 1280 x 720 nebo nižší, bude obraz při nastavení možnosti Through (Beze změny) nebo Squeeze Through (Beze změny 16:9) vykreslenější, protože rozlišení bude zachováno. Through  Chcete-li, aby promítaný obraz zaplnil celou projekční plochu, nastavte přiblížení nebo upravte vzdálenost projektoru od plochy.	 Má-li promítaný obraz poměr stran 4:3, zobrazí se vodorovně roztažený. Squeeze Through 	<ul style="list-style-type: none"> • Má-li promítaný obraz poměr stran 4:3, bude na horní a dolní straně oříznutý. • Promítáte-li obraz opatřený titulky, a titulky se oříznou, upravte nastavení v nabídce Zoom Caption (Titulky při zvětšení).  stránka 29 	To je vhodné při projekci obrazu s poměrem stran 4:3 na širokoúhloú plochu. Protože uprostřed obrazu nedochází k žádnému zvětšení a zkrácení, obraz vypadá podobně jako v původní velikosti. Díky tomu, že je obraz v okrajových oblastech zvětšený, pohyby při okrajích se jeví jako rychlejší, což je ideální pro sledování sportovních pořadů. * Pokud jste použili funkci opravy lichoběžníkového zkreslení (keystone), nelze vybrat režim Wide (Širokoúhly).

Nastavení kvality obrazu

Rady: Při projekci obrazu, který je komprimovaný, zvětšený nebo rozdělený pomocí funkce poměru, na veřejných místech, například v hotelích nebo obchodech, za účelem zisku nebo veřejné prezentace, může dojít k porušení práv autora, která jsou chráněna autorským zákonem.

Další úpravy barev

Chcete-li upravit obraz přesně do vámi požadované podoby, můžete využít funkce Skin Tone (Plet'ový tón), Abs. Color Temp. (Abs. teplota barev), RGB/RGBCMY a Gamma (Gama), které najdete v dílčí nabídce Color Adjustment (Úprava barev) nabídky Picture (Obrázek). (Pokud není v nabídce Color Mode (Režim barev) vybrán režim barev sRGB.)

Upravená nastavení lze uložit do paměti a později je vyvolat a použít na promítaný obraz. (☛ stránka 24)

Možnosti Skin Tone (Plet'ový tón), Abs. Color Temp. (Abs. teplota barev) a Gamma (Gama) lze nastavit pomocí tlačítek se stejnými názvy na dálkovém ovladači.

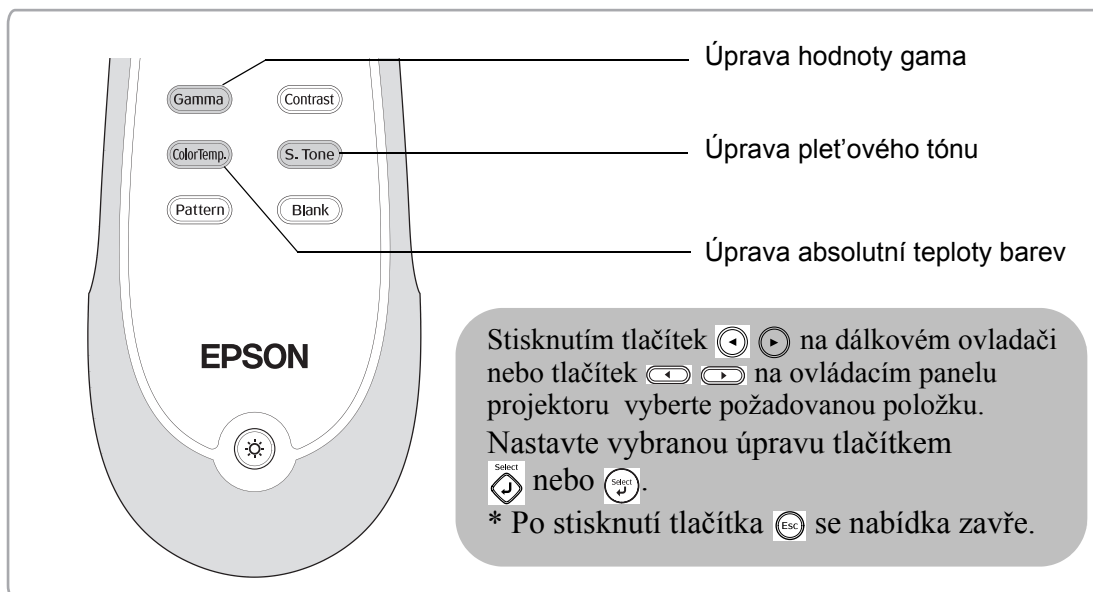

Úprava pleťového tónu



Používá se k úpravě pleťového tónu osob v obraze. Efekt Epson Cinema Filter, který se automaticky používá na obraz po nastavení možnosti Color Mode (Režim barev), zobrazuje pleťové tóny přirozeněji.

Chcete-li pleťové tóny dále vylepšit, použijte možnost Skin Tone (Plet'ový tón).

Při nastavení směrem k symbolu + se barvy posunou k zeleným tónům, při nastavení směrem k symbolu – se barvy posunou k červeným tónům.

Úprava absolutní teploty barev

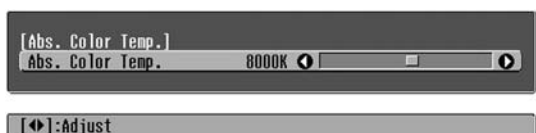

Můžete nastavit celkový odstín obrazu.

Vyberete-li vyšší hodnotu, obraz bude namodralý; vyberete-li nižší hodnotu, obraz bude načervenalý.

Absolutní teplotu barev lze nastavit na jednu z 12 hodnot v rozsahu od 5 000 K do 10 000 K.

Úprava hodnoty gama



Rozdíly mezi jednotlivými zařízeními mohou způsobit odlišnosti v barevném podání promítaného obrazu, které můžete chtít dále upravit. (Během tohoto nastavení dojde k dočasnému přerušení projekce.) Existují dvě možnosti. První možnost je vybrat jednu z hodnot korekce gama: [2.0], [2.1], [2.2], [2.3], [2.4]. Druhou možností je vlastní úprava, kterou lze provést podle promítaného obrazu nebo podle grafu hodnot gama. Na vodorovné ose grafu hodnot gama je znázorněna úroveň vstupního signálu, na svislé ose je úroveň výstupního signálu.

■ Customized (Přizpůsobený) (Adjust it from the image (Upravit v obraze))

Pomocí tlačítek or vyberte nejprve možnost Customized (Přizpůsobený) a potom Adjust it from the image (Upravit v obraze). Výběr vždy potvrďte stisknutím tlačítka nebo .

V promítaném obrazu se zobrazí ikona gama. (Po dobu zobrazení ikony gama se dočasně zruší oprava lichoběžníkového zkreslení.)



Pomocí tlačítek nebo přemístěte ikonu gama na místo, jehož jas chcete upravit, a potvrďte výběr tlačítkem nebo .

Vybrané místo a oblasti se stejným jasnem začnou blikat a zobrazí se graf hodnot gama. Opět potvrďte výběr tlačítkem nebo . Zobrazí se obrazovka přizpůsobení tónu.

Proveďte úpravy pomocí tlačítek nebo a potvrďte výběr tlačítkem nebo . Chcete-li se vrátit zpět k úpravám, stiskněte tlačítko .

■ Úprava pomocí hodnot korekce gama

Mezi hodnotami korekce gama [2.0], [2.1], [2.2], [2.3], [2.4] vyberte hodnotu, která je vhodná pro připojené zařízení, nebo která vám vyhovuje. Použijte tlačítka nebo a vybranou možnost potvrďte tlačítkem nebo .

Na grafu gama můžete sledovat výsledek úpravy.

Nižší hodnoty zvýší **kontrast** tmavých oblastí obrazu, ale dojde k rozostření světlých částí obrazu. To je indikováno vlnou v horní části grafu gama.

Vyšší hodnoty ztmaví světlé oblasti. To je indikováno vlnou v dolní části grafu gama.

■ Customized (Přizpůsobený) (Adjust it from the graph (Upravit v grafu))

Pomocí tlačítek or vyberte nejprve možnost Customized (Přizpůsobený) a potom Adjust it from the graph (Upravit v grafu). Výběr vždy potvrďte stisknutím tlačítka nebo .

Zobrazí se graf pro úpravu hodnot gama.



[Select]:Enter

Pomocí tlačítek nebo vyberte bod, ve kterém chcete upravit jas tónů, a potvrďte výběr tlačítkem nebo . Zobrazí se obrazovka přizpůsobení tónu.



[Esc]:Return [Left]:Adjust [Select]:Set [Gamma]:Exit

Proveďte úpravy pomocí tlačítek nebo a potvrďte výběr tlačítkem nebo .

Úprava RGB – Offset (Posun), Gain (Zvýraznit)

- 1 Stiskněte tlačítko **Menu**, vyberte v tomto pořadí možnosti Picture (Obrázek) - Color Adjustment (Úprava barev) - RGB/RGBCMY - RGB a potvrďte výběr.

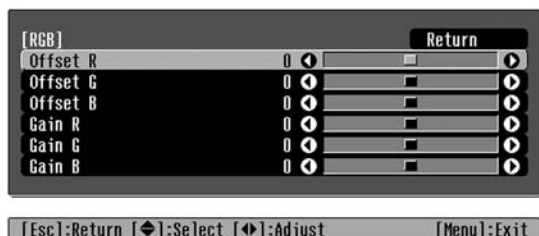

- 2 Vyberte položku nabídky tlačítky **Up/Down** nebo **Left/Right** a proveďte úpravy pomocí tlačítek **Left/Right** nebo **Left/Right**.
- 3 Stisknutím tlačítka **Menu** ukončete nabídku.

Jas obrazu lze upravit nastavením jednotlivých komponent R (red, červená), G (green, zelená) a B (blue, modrá) v tmavých oblastech (offset, posun) a ve světlých oblastech (gain, zvýraznění).

■ Offset (Posun)

Chcete-li, aby se tmavé oblasti obrazu zobrazily vykreslenější, změňte nastavení směrem k symbolu + (doprava). Posunete-li nastavení směrem k symbolu - (doleva), celý obraz bude ostřejší, ale tmavé oblasti se zobrazí s nižší kvalitou.

■ Gain (Zvýraznění)

Chcete-li, aby se světlé oblasti obrazu zobrazily vykreslenější, změňte nastavení směrem k symbolu - (doleva). Posunete-li nastavení směrem k symbolu + (doprava), světlé oblasti budou bělejší, ale kontrast celého obrazu se sníží.

Úprava odstínu a sytosti

- 1 Stiskněte tlačítko **Menu**, vyberte v tomto pořadí možnosti Picture (Obrázek) - Color Adjustment (Úprava barev) - RGB/RGBCMY - RGBCMY a potvrďte výběr.

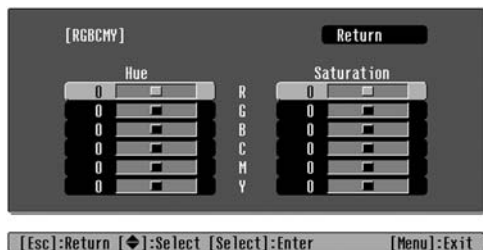

- 2 Vyberte barvu pomocí tlačítek **Up/Down** nebo **Left/Right** a potvrďte výběr tlačítkem **Select** nebo **Select**. Vyberte možnost odstín nebo sytost a upravte je pomocí tlačítek **Left/Right** nebo **Left/Right**.

Chcete-li upravit další barvu, stiskněte tlačítko **Esc** nebo vyberte možnost Return (Návrat).

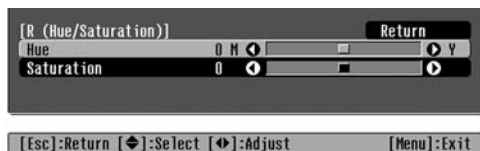

- 3 Stisknutím tlačítka **Menu** ukončete nabídku.

Lze také upravit odstín a sytost jednotlivých komponent barev: red (R, červená), green (G, zelená), blue (B, modrá), cyan (C, azurová), magenta (M, purpurová) a yellow (Y, žlutá).

■ Hue (Odstín)

Upravuje celkovou barevnost obrazu od modrých přes zelené k červeným tónům.

■ Saturation (Sytost)

Upravuje celkové nasycení barev obrazu.

Další podrobnosti o kvalitě obrazu

Při dosahování optimální kvality obrazu lze kromě úprav barev také upravit ostrost obrazu a množství světla vysílaného lampou.

Další úpravy ostrosti

- 1 Stiskněte tlačítko **Menu** a vyberte možnosti Picture (Obrázek) – Sharpness (Ostrost) – Advanced (Upřesnit).

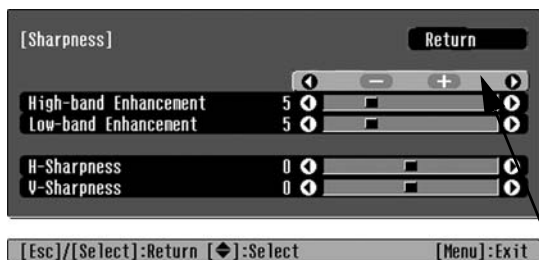

- 2 Vyberte položku nabídky tlačítky **Up** **Down** nebo **Left** **Right** a proveďte úpravy pomocí tlačítek **Left** **Right** nebo **Left** **Right**.
- 3 Stisknutím tlačítka **Menu** ukončete nabídku.

Upravte nastavení rozlišení a kontrastu obrazu.

Nastavíte-li možnost High-band Enhancement (Vylepšení vysokých pásem) směrem k symbolu +, zvýrazní se vlasy a jemné detaily oblečení.

Nastavíte-li možnost Low-band Enhancement (Vylepšení nízkých pásem) směrem k symbolu +, znevýrazní se vlasy a jemné detaily oblečení, které zvýrazňuje možnost High-band Enhancement (Vylepšení vysokých pásem). Namísto toho se zvýrazní hrubé oblasti celého obrazu, například kontury a pozadí, což způsobí zostření obrazu.

(Pomocí posuvníku na obrazovce můžete zároveň upravit obě možnosti High-band Enhancement (Vylepšení vysokých pásem) a Low-band Enhancement (Vylepšení nízkých pásem).)

Nastavením možností H-Sharpness (Ostrost – vodorovně) a V-Sharpness (Ostrost – svisle) směrem k symbolu + se zlepší ostrost obrazu ve vodorovném respektive svislém směru. Výsledkem nastavení směrem k symbolu - je měkký obraz.

Nastavení Auto Iris (Automatická clona)

- 1 Stiskněte tlačítko **Menu** a vyberte možnosti Picture (Obrázek) – Auto Iris (Automatická clona).

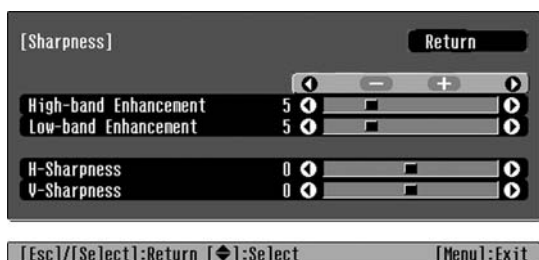

- 2 Vyberte možnost On (Zapnuto).
- 3 Stisknutím tlačítka **Menu** ukončete nabídku.

Množství světla se automaticky upraví podle jasu obrazu tak, aby promítaný obraz měl hloubku a perspektivu.

Zobrazení obrazu v předem nastavené kvalitě – Funkce Memory (Paměť)

Když upravíte promítaný obraz, například pomocí funkcí Color Adjustment (Úprava barev) a Advanced (Upřesnit), můžete upravená nastavení uložit.

Uložená data lze kdykoli vyvolat a obraz se zobrazí upravený podle uložených nastavení.

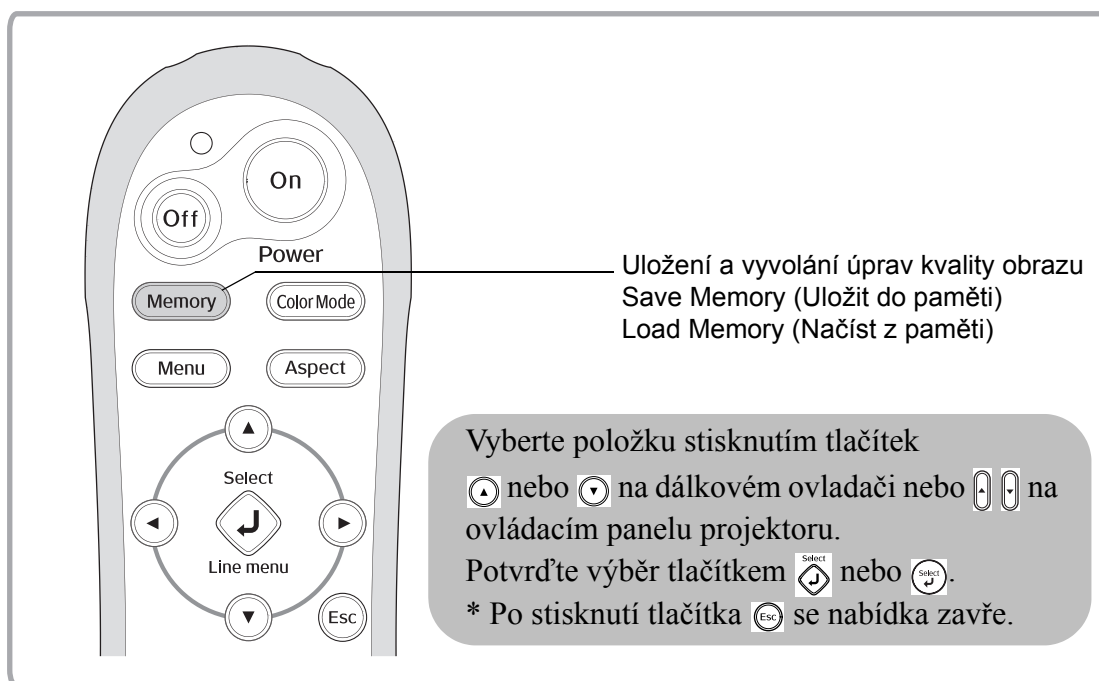

Načtení nastavení kvality obrazu - Load Memory (Načíst z paměti)



Stiskněte tlačítko a vyberte název požadovaného nastavení z nabídky.



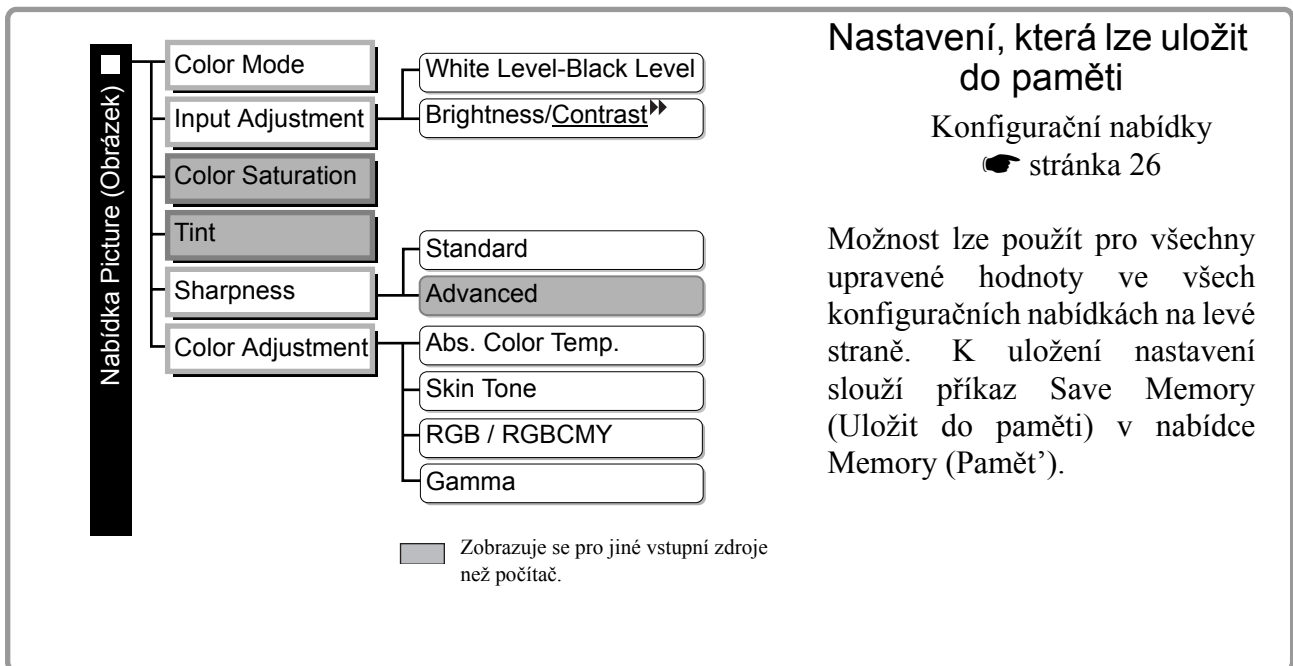

Rady

- Režim barev nastavený v době uložení úprav do paměti se zobrazí vpravo.
- Nastavení použitá na obraz a uložená do paměti zůstanou zachována i po vypnutí projektoru. Stejná nastavení úprav obrazu se použijí na promítaný obraz po příštím zapnutí projektoru.
- Nastavení možnosti **Aspect (Poměr stran)** vyvolaná z paměti nelze použít, pokud má obraz poměr stran 16:9, nebo pokud má vstupní signál určité rozlišení.



Uložení úprav kvality obrazu - Save Memory (Uložit do paměti)





Následuje popis uložení nastavení.

- 1** Upravte požadovaná nastavení, která chcete uložit do paměti.
- 2** V nabídce Memory (Paměť) vyberte možnost Save Memory (Uložit do paměti) a potom stiskněte tlačítko  nebo .
- 3** V seznamu názvů Memory1 až Memory9 vyberte název, pod nímž chcete uložit úpravy, a stiskněte tlačítko  nebo .

Stav místa v paměti je označen barvou symbolu  vlevo od názvu místa v paměti následujícím způsobem.

 Zelená: místo v paměti je použito  Šedá : místo v paměti není použito  Oranžová : vybráno

Je-li v uloženém nastavení vybrán režim barev, zobrazí se na pravé straně. Když vyberete místo v paměti, které je již použité, a stisknete tlačítko  nebo , dosavadní obsah tohoto místa se vymaže a je nahrazen aktuálním nastavením.

Chcete-li vymazat obsah celé paměti, vyberte v nabídce Memory (Paměť) možnost Reset Memory (Reset paměti). ☛ stránka 33

Funkce konfiguračních nabídek

Konfigurační nabídky slouží k zadávání a úpravám řady nastavení včetně nastavení obrazovky, kvality obrazu a vstupních signálů.

K dispozici jsou následující dva typy nabídek.

■ Úplná nabídka

Při nastavení lze zkontrolovat všechny položky v konfigurační nabídce.

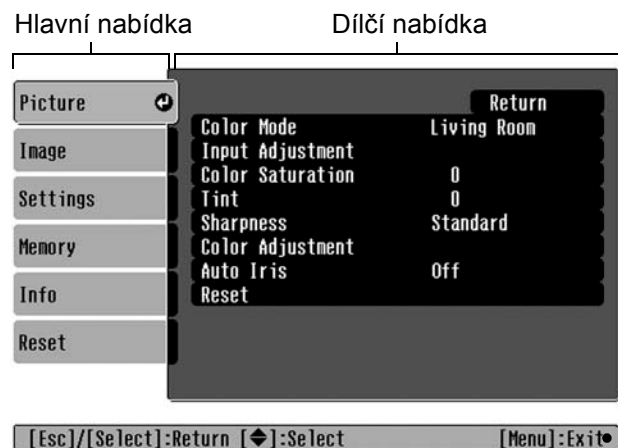

■ Řádková nabídka

Umožňuje upravit určité oblasti nabídek Picture (Obrázek) a Memory (Paměť) v konfigurační nabídce. U této nabídky se změny projeví již v průběhu nastavování a lze je okamžitě pozorovat v promítaném obraze.



Další informace o práci s nabídkami najdete v části „Použití konfiguračních nabídek“ (☛ stránka 34).

☛ Rady: Konfigurační nabídky umožňují zapnout či vypnout navigační řádek, změnit vzor barev a polohu obrazu.
 ☛ Settings (Nastavení) - Display (Obrazovka) - Menu Position (Umístění nabídky), Navigation Bar (Navigační řádek), Menu Color (Barva nabídky)

Seznam konfiguračních nabídek

Pokud není na vstupu žádný obrazový signál, nelze upravovat žádná nastavení kromě nastavení Reset a Auto Iris (Autom. clona) v nabídce Picture (Obrázek) a nastavení Auto Setup (Autom. nastavení) v nabídce Image (Obraz). Položky zobrazené v nabídkách Picture (Obrázek), Image (Obraz) a Info (Informace) se liší podle typu promítaného obrazového signálu.

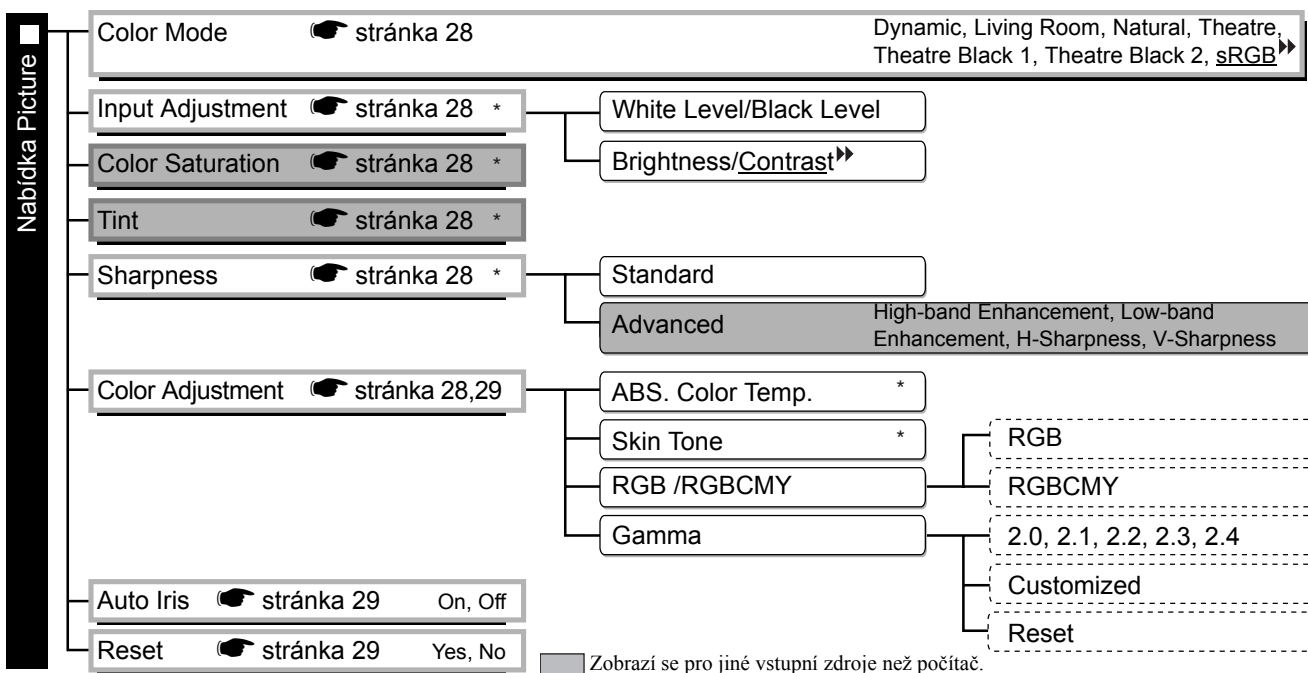

☐ Zobrazí se pro jiné vstupní zdroje než počítač.

* Zobrazeno v řádkové nabídce.

Nabídka Image

- Aspect** ▶▶ stránka 29 Auto, Normal, Squeeze, Zoom, Through, Squeeze Through, Wide
- Zoom Caption** ▶▶ stránka 29
 - Vertical Size
 - Zoom Position
- Tracking** ▶▶ stránka 29
- Sync.** ▶▶ stránka 29
- Position** ▶▶ stránka 30
- Advanced** ▶▶ stránka 30
 - Epson SuperWhite On, Off
 - Progressive ▶▶ Off, Video, Film
 - Output scaling
 - Pokud je vstupem signál komponentního videa▶▶: Normal, Larger
 - Pokud je vstupem signál z portu [HDMI▶▶]: Auto, Normal, Larger
 - Setup Level 0%, 7.5%
 - DVI-Video Level Normal, Expanded
- Auto Setup** ▶▶ stránka 31 On, Off
- Reset** ▶▶ stránka 31 Yes, No

Zobrazí se pro jiné vstupní zdroje než počítač.
 Zobrazí se pouze pro vstup z počítače
 (nezobrazí se, pokud je vstupní signál na portu [HDMI]).

Nabídka Settings

- Keystone** ▶▶ stránka 31
- Operation** ▶▶ stránka 31
 - Direct Power On On, Off
 - Sleep Mode Off, 5min., 10min., 30min.
 - Trigger Out On, Off
 - Child Lock On, Off
 - Operation Lock On, Off
 - High Altitude Mode On, Off
- User's Logo** ▶▶ stránka 32 Yes, No
- Display** ▶▶ stránka 32
 - Menu position Top-left, Top-center, Top-right, Center-left, Center-right, Center, Bottom-left, Bottom-center, Bottom-right
 - Navigation Bar On, Off
 - Menu Color Color 1, Color 2
 - Message On, Off
 - Display Background Black, Blue, Logo
 - Startup Screen On, Off
- Input Signal** ▶▶ stránka 33
 - Video Signal Auto, NTSC▶▶, NTSC4.43, PAL▶▶, M-PAL, N-PAL, PAL60, SECAM▶▶
 - Input A Auto, YCbCr▶▶, YPbPr▶▶
 - D4/SCART D4(Auto), D4(YCbCr), D4(YPbPr), SCART
- Projection** ▶▶ stránka 33 Front, Front/Ceiling, Rear, Rear/Ceiling
- Language** ▶▶ stránka 33 日本語, English, Français, Deutsch, Italiano, Español, Português, 中文, 한국어
- Reset** ▶▶ stránka 33 Yes, No

Nabídka Info

- Lamp Hours**
 - Pokud je třeba vyměnit lampu, zobrazí se žlutá textová zpráva.
 - Provozní doba v rozmezí 0H až 10H bude zobrazena jako 0H. Od provozní doby 10H a dál se tento údaj bude zobrazovat v hodinách.
- Source**
- Input Signal**
- Resolution**
- Refresh Rate** ▶▶
- Sync Info**
- Video Signal**

Nabídka Memory

- Save Memory *** ▶▶ stránka 33 Memory1 až Memory9
- Load Memory** ▶▶ stránka 33 Memory1 až Memory9
- Reset Memory** ▶▶ stránka 33 Yes, No

Nabídka Reset

- Reset All** ▶▶ stránka 34 Yes, No
- Reset Lamp Hours** ▶▶ stránka 34 Yes, No

Zobrazí se pouze pro vstup kompozitního videa a vstup S-Video.
 Zobrazí se pouze pro vstup komponentního videa, Video-RGB a vstup z počítače.
 Zobrazí se pouze pro vstup z počítače.

* Zobrazeno v řádkové nabídce.

Nabídka Info (Informace) slouží jen k zobrazení stavu projektoru.

Nabídka Picture (Obrázek)

- Zobrazí se pro jiné vstupní zdroje než počítač.
- Zobrazí se pouze pro vstup z počítače
(nezobrazí se, pokud je vstupní signál na portu [HDMI]).

Color Mode (Režim barev)*¹

U možnosti Color Mode (Režim barev) lze vybrat ze sedmi různých nastavení, aby režim co nejlépe odpovídal promítanému obrazu a prostředí projekce. 🖱️ stránka 18

Input Adjustment (Úprava vstupu)*²

Tato nastavení lze upravit, pokud je úroveň výstupu z připojeného zařízení slabá a obraz vypadá tmavý. Nastavení nelze zadávat současně. Můžete vybrat jen jedno z nich a to upravit.

White Level (Úroveň bílé) / Black Level (Úroveň černé)

Tato nastavení upravují tmavé a světlé oblasti obrazu.

- White Level (Úroveň bílé): Upravuje jas světlých odstínů bez změny úrovně černé.
Při změně nastavení směrem k symbolu mínus se světlé oblasti lépe vykreslí.
- Black Level (Úroveň černé): Upravuje jas tmavých odstínů bez změny úrovně bílé.
Při změně nastavení směrem k symbolu plus se tmavé oblasti lépe vykreslí.

Brightness (Jas) / Contrast (Kontrast)»

Upravuje celkový jas obrazu.

- Brightness (Jas): Lze upravit jas obrazu.
Pokud se promítá v tmavé místnosti nebo na malé plátno a obraz je příliš jasný, snižte toto nastavení.
- Contrast (Kontrast): Upravuje rozdíl mezi světlými a tmavými oblastmi.
Při zvýšení kontrastu se zvýrazní rozdíly v obraze.

Color Saturation (Sytost barev)*²

Upravuje intenzitu barev obrazu.

Tint (Odstín)*²

(Úprava je možná pouze pro vstupní signály kompozitního videa» a S-Video» ve formátu NTSC».)
Upravuje odstín obrazu.

Sharpness (Ostrost)*²

Upravuje ostrost obrazu.

Standard (Standardní)

Výsledky úpravy se použijí na celý obraz.

Advanced (Upřesnit)

Pomocí této možnosti lze upravit určitou část obrazu. 🖱️ stránka 23

Color Adjustment (Úprava barev)

Možnost Color Adjustment (Úprava barev) nelze vybrat, pokud je režim barev nastaven na možnost sRGB».

Abs. Color Temp. (Abs. teplota barev)*²

Upravuje celkové odstíny obrazu. 🖱️ stránka 20

*1 Hodnoty nastavení jsou ukládány zvlášť pro každý zdroj obrazu a typ signálu.

*2 Hodnoty nastavení jsou ukládány zvlášť pro každý zdroj obrazu a nastavení režimu barev.

Zobrazí se pouze pro vstup z počítače
(nezobrazí se, pokud je vstupní signál na portu [HDMI]).

Skin Tone (Plet'ový tón) *2

Upravuje tóny plet'ových odstínů osob v obraze. 🖱️ stránka 20

RGB/RGBCMY *1

- RGB : Umožňuje upravit posun a zvýraznění pro každou z barevných komponent R/G/B. 🖱️ stránka 22
- RGBCMY : Umožňuje upravit odstín a sytost pro každou z barevných komponent R/G/B/C/M/Y. 🖱️ stránka 22

Gamma (Gama) *1

Upravuje funkci gama. Můžete vybrat hodnotu nebo upravovat nastavení a přitom sledovat výsledek na obrázku nebo grafu. 🖱️ stránka 21

Auto Iris (Autom. clona) *3

Množství světla je regulováno podle promítaného obrazu (On - Zapnuto), nebo není regulováno (Off - Vypnuto). 🖱️ stránka 23

Reset

Vrátí všechna nastavení v nabídce Picture (Obrázek) na výchozí hodnoty.

Nabídka Image (Obraz)

Aspect (Poměr stran) ▶ *1

Vybírá režim poměru stran. 🖱️ stránka 18

Zoom Caption (Titulky při zvětšení) *1

Pokud je v nastavení Aspect (Poměr stran) zvolena možnost Zoom (Lupa) a promítá se obraz s titulky, změňte nastavení následujícím způsobem, aby byly titulky viditelné. Svislý rozměr a umístění obrazu lze upravit společně.

Vertical Size (Svislý rozměr)

Výška obrazu se zmenší, aby se zobrazily titulky.

Zoom Position (Umístění lupy)

Celý obraz se posune nahoru, aby byly zobrazeny titulky.

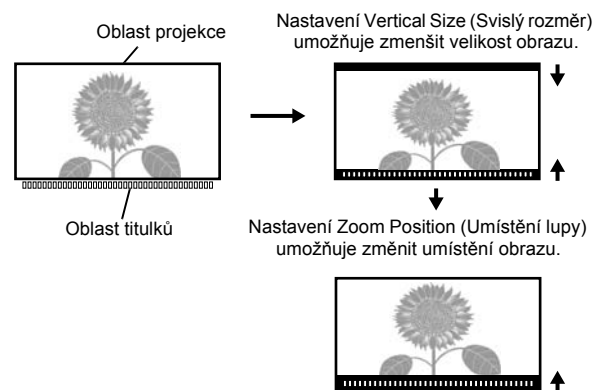

Tracking (Seřízení souběhu) ▶ *1

Upraví obraz, pokud se v něm objeví svislé pruhy.

Sync. (Synchronizace) ▶ *1

Upraví obraz, pokud se v něm objeví blikání, neostrost nebo rušení.

- Blikání a neostrost se také mohou objevit při úpravě nastavení jasu, kontrastu ▶, ostrosti a korekce lichoběžníku.
- Lepší obraz získáte, když nejprve upravíte nastavení Tracking (Seřízení souběhu) a potom nastavení Sync (Synchronizace).





*1 Hodnoty nastavení jsou ukládány zvlášť pro každý zdroj obrazu a typ signálu.

*2 Hodnoty nastavení jsou ukládány zvlášť pro každý zdroj obrazu a nastavení režimu barev.

*3 Hodnoty nastavení jsou ukládány zvlášť pro každé nastavení režimu barev.

Zobrazí se pro jiné vstupní zdroje než počítač.

Position (Pozice) *1

(Nelze nastavit, pokud je vstupní signál na portu [HDMI]).
K posunutí polohy obrazu použijte tlačítka , ,  a .

Advanced (Upřesnit)

EPSON Super White *1

(Nastavení je možné pouze tehdy, je-li pro nastavení Color Mode (Režim barev) zvolena možnost Natural (Přirozený), Theatre (Kino), Theatre Black 1 (Tmavý sál 1) nebo Theatre Black 2 (Tmavý sál 2) a vstupním videosignálem je kompozitní video, S-Video, komponentní video nebo video RGB.)

Pokud se jasně bílé oblasti obrazu, například oblaka a trička na letní pláži, jeví nevyvážené a přeexponované, nastavte možnost On (Zapnuto). Při nastavení On (Zapnuto) je ignorováno nastavení DVI-Video Level (Úroveň DVI-Video).

Progressive (Progresivní) *1

(Nastavení je možné pouze tehdy, je-li přijímán signál kompozitního videa, komponentního videa, S-Video, 525i RGB nebo 625i RGB.)

Signál Interlace (Prokládaný) (i) je převáděn na progresivní signál (p) pomocí metody, která je vhodná pro daný obraz.

- Off (Vypnuto) : Tato možnost je vhodná pro video obsahující scény s velkým množstvím pohybu.
- Video : Tato možnost je vhodná pro obecné video.
- Film : Pokud je vstupním zdrojem film, bude promítán obraz odpovídající původnímu zdroji.

Output scaling (Změna měřítka výst.)

(Nastavení není možné, pokud je přijímán signál kompozitního videa, S-Video nebo signál z počítače.)
Změní oblast zobrazení (část promítaného obrazu).

- Normal (Normální, 92 % obrazu): Vstupní signály jsou promítány s normální velikostí obrazu. Televizní obraz je promítán ve velikosti 92 %.
- Larger (Větší, 100 % obrazu) : Oblasti nahoře, dole a po stranách obrazu, které normálně nelze vidět, jsou zahrnuty do projekce. V závislosti na obrazovém signálu může v horní a dolní části obrazu docházet k rušení. V tom případě zkuste upravit umístění obrazu pomocí nastavení Position (Pozice).
 stránka 30
- Auto (Automaticky) : Zobrazí se při vstupním signálu na portu [HDMI]. Signály jsou automaticky promítány ve velikosti 100 % nebo 92 % v závislosti na vstupním signálu. (Nezobrazí se, pokud je port DVI zařízení připojen na vstupní port [HDMI] projektoru.)

Setup Level (Úroveň nastavení) *1

(Nastavení je možné pouze tehdy, je-li přijímán signál kompozitního videa či signál S-Video ve formátu NTSC nebo pokud je jako zdroj obrazu zvoleno komponentní video či video RGB. Nastavení není možné, pokud je přijímán signál z počítače.)

Pokud používáte produkt určený pro oblasti (například Jižní Korea), které mají jiné nastavení úrovně černé (úroveň nastavení), použijte tuto funkci k dosažení správného obrazu. Při změně tohoto nastavení zkontrolujte specifikace připojeného zařízení.

DVI-Video Level (Úroveň DVI-Video)

(Nastavení je možné pouze tehdy, je-li přijímán vstup video RGB ze vstupního portu [HDMI] a funkce EPSON Super White je nastavena na možnost Off (Vypnuto).)

Pokud je vstupní port [HDMI] projektoru připojen k portu DVI přehrávače DVD nebo podobného zařízení pomocí kabelu HDMI/DVI, nastavte úroveň videa projektoru tak, aby odpovídala úrovni videa nastavené v přehrávači DVD. Nastavení v přehrávači DVD může být buď Normal (Normální), nebo Expand (Rozšířená).

Auto Setup (Automatické nastavení)

Zapnutí a vypnutí automatické úpravy obrazu projektorem na optimální nastavení při změně vstupního signálu. Automaticky jsou upravována tato tři nastavení: Tracking (Seřízení souběhu)», Position (Pozice) a Sync (Synchronizace)».

Reset



Vrátí všechny hodnoty nastavení nabídky Image (Obraz) do výchozího stavu. Výjimkou je nastavení Aspect (Poměr stran)».

Nabídka Settings (Nastavení)**Keystone (Lichoběžník)**

(Pokud je pro režim poměru stran nastavena možnost Wide (Širokoúhlý), nelze nastavit opravu lichoběžníku.) Tato funkce slouží k opravě lichoběžníkového zkreslení obrazu. Tutéž opravu lze provést pomocí ovládacího panelu projektoru. 🖱️ stránka 17

Operation (Provoz)**Direct Power On (Přímé zapnutí)**

Pokud je zapnutý hlavní vypínač, lze nastavit, zda se projekce zapne (On - Zapnuto) nebo nezapne

(Off - Vypnuto) bez stisknutí tlačítka  či .

Upozornění: Pokud je vybrána možnost On (Zapnuto) a ponecháte zapnuté napájení, po případném výpadku proudu a jeho obnovení může vzniknout rázové napětí, které může zapnout projektor.

Sleep Mode (Klidový režim)

Projektor je vybaven funkcí pro úsporu energie, která automaticky vypne napájení a přepne projektor do pohotovostního režimu v případě, že projektor po určitou dobu nemá na vstupu žádný signál. Délku doby před aktivací funkce pro úsporu energie lze vybrat ze čtyř dostupných nastavení. Pokud je vybrána možnost Off (Vypnuto), funkce pro úsporu energie se neaktivuje.



Když je projektor v pohotovostním režimu, stisknutím tlačítka  znovu spustíte projekci.

Trigger Out (Řízení napájení)

Toto nastavení určuje, zda jsou informace o stavu projektoru (vypnutí/zapnutí) a o provozních potížích předávány do externího zařízení.

Pokud toto nastavení změníte, nové nastavení se projeví až po vypnutí napájení a po skončení doby chladnutí».



Child Lock (Dětský zámek)

Tato funkce zakáže zapnout projektor tlačítkem  na ovládacím panelu, takže dítě nemůže náhodně zapnout projektor a pohlédnout objektivu. Je-li použit tento zámek, projektor se zapne, jen pokud přidržíte tlačítko 

po dobu 3 s. Tlačítko  lze použít k vypnutí projektoru a dálkové ovládání funguje beze změny.

Pokud toto nastavení změníte, nové nastavení se projeví až po vypnutí napájení a po skončení doby chladnutí. Pokud je funkce Direct Power On (Přímé zapnutí) nastavena na možnost On (Zapnuto), mějte na paměti, že projekce se spustí hned po zapnutí hlavního vypínače.

Operation Lock (Provozní zámek)

Pokud je tato funkce nastavena na možnost On (Zapnuto), nelze projektor ovládat pomocí tlačítek na ovládacím panelu a při stisknutí libovolného tlačítka se na obrazovce zobrazí ikona . Chcete-li zámek zrušit, stiskněte na 7 (či více) sekund tlačítko  na ovládacím panelu projektoru.

Když toto nastavení změníte, nové nastavení se projeví až po zavření konfigurační nabídky.

High Altitude Mode (Vysoká nadm. výška)

Ventilátoru je nastavena určitá rychlost (otáčky), aby snižoval teplotu uvnitř projektoru. Pokud jej používáte v nadmořské výšce vyšší než 1500 m, vyberte nastavení On (Zapnuto).

User's Logo (Uživatelské logo)

Svůj oblíbený obrázek můžete zaznamenat jako uživatelské logo. Logo bude promítáno při spuštění projekce a při použití funkce Blank, když je obraz prázdný. Po zaznamenání nového loga se smaže předchozí logo. Při záznamu uživatelského loga postupujte podle pokynů na obrazovce.

Rámeček výběru

Posuňte rámeček výběru tak, aby oblast obrazu, kterou chcete zaznamenat jako logo, byla uvnitř rámečku.

[User's Logo]
Set the zoom rate.
Zoom rate:
100%
200%
300%

Vyberte velikost zobrazení.

Záznam

- Obraz v rámečku je zobrazen v bodovém formátu, velikost zobrazení se tedy může změnit.
- Velikost zaznamenaného obrazu je 400 × 300 bodů.
- Jakmile bylo zaznamenáno nějaké uživatelské logo, nelze již logo vrátit do výchozího nastavení.
- Chcete-li použít zaznamenané uživatelské logo, vyberte možnost Logo v nastavení Display Background (Pozadí obrazu).

Display (Obrazovka)

Menu Position (Umístění nabídky)

Ke stanovení polohy, ve které se mají zobrazovat nabídky, použijte tlačítka , ,  a .

Navigation Bar (Navigační řádek)

Toto nastavení určuje, zda je zobrazen (On, Zapnuto) nebo není zobrazen (Off, Vypnuto) navigační řádek pro konfigurační nabídky.

Menu Color (Barva nabídky)

Vybírá barvu pro hlavní konfigurační nabídku a navigační řádek.

- Color 1: Black (Barva 1: Černá)
- Color 2: Purple (Barva 2: Růžová)

Message (Zpráva)

Určuje, zda se zobrazují (On - Zapnuto) nebo nezobrazují (Off - Vypnuto) následující zprávy.

- Signál obrazu, režim barev, poměr stran, zkušební vzor a název položky při načtení nastavení z paměti
- Zprávy o událostech, např. že není přijímán žádný signál, je přijímán nekompatibilní signál nebo že vzrostla vnitřní teplota.

Display Background (Pozadí obrazovky)

Zobrazí nabídku pro výběr stavu obrazu při použití funkce Blank nebo pokud není přijímán žádný signál.

Startup Screen (Úvodní obrazovka)

Toto nastavení určuje, zda je zobrazena (On - Zapnuto) nebo není zobrazena (Off - Vypnuto) úvodní obrazovka (obrázek promítaný na začátku projekce).

Pokud toto nastavení změníte, nové nastavení se projeví až po vypnutí napájení a po skončení doby chladnutí.

Input Signal (Vstupní signál)**Video Signal (Videosignál)**

Nastavuje formát signálu tak, aby se shodoval se zařízením, které je připojeno ke vstupnímu portu [Video] nebo [S-Video]. Pokud je nastavena možnost Auto (Automaticky), formát videosignálu se nastaví automaticky.

Pokud se v obraze projevuje značné rušení nebo dochází k potížím s promítaným obrazem, i když byla vybrána možnost Auto (Automaticky), vyberte správný formát signálu ručně.

InputA (Vstup A)

Toto nastavení změňte podle typu signálu z videozařízení, které je připojeno k portu [InputA].

Je-li vybrána možnost Auto (Automaticky), odpovídající signál se nastaví automaticky. Pokud barvy vypadají nepřirozeně, i když je vybrána možnost Auto (Automaticky), vyberte v nabídce název odpovídajícího signálu.

D4/SCART

Nastavuje formát signálu tak, aby se shodoval se signálem zařízení, které je připojeno k portu [SCART] (v Evropě) nebo portu [D4] (v Japonsku).

Projection (Projekce)

Nastavení by mělo odpovídat metodě použité při instalaci projektoru.

- Front (Čelní) : Tuto možnost vyberte, pokud je projektor umístěn před promítacím plátnem.
- Front/Ceiling (Čelní/strop): Tuto možnost vyberte, pokud je projektor umístěn před promítacím plátnem a je zavěšen u stropu.
- Rear (Zadní) : Tuto možnost vyberte, pokud je projektor umístěn za promítacím plátnem.
- Rear/Ceiling (Zadní/Strop): Tuto možnost vyberte, pokud je projektor umístěn za promítacím plátnem a je zavěšen u stropu.

Language (Jazyk)

Nastavuje jazyk zobrazení pro zprávy a nabídky.

Reset

Vrátí všechny hodnoty nastavení v nabídce Settings (Nastavení) do výchozího stavu. Výjimkou jsou nastavení High Altitude Mode (Vysoká nadm. výška), Input A (Vstup A), D4/SCART, Projection (Projekce) a Language (Jazyk).[†]

Nabídka Memory (Paměť)**Save Memory (Uložit do paměti)**

Umožňuje uložit nastavení v nabídkách Picture (Obrázek) a Image (Obraz).  stránka 25

Load Memory (Načíst z paměti)

Načte nastavení uložená dříve pomocí funkce Save Memory (Uložit do paměti).  stránka 25

Reset Memory (Reset paměti)

Resetuje (vymaže) všechna nastavení uložená pomocí funkce Save Memory (Uložit do paměti).

Nabídka Reset

Reset All (Resetovat vše)

Obnoví výchozí nastavení všech konfiguračních nabídek. Nastavení Save Memory (Uložit do paměti), InputA (Vstup A), D4/SCART a Language (Jazyk) nebudou resetována. Nastavení Save Memory (Uložit do paměti) lze resetovat pomocí funkce Reset Memory (Reset paměti).

Reset Lamp Hours (Resetování počtu hodin lampy)



Inicializuje provozní dobu lampy. Při výběru tohoto příkazu se celková provozní doba lampy vymaže a vrátí do původního nastavení.

Použití konfiguračních nabídek

1 Zobrazení nabídky

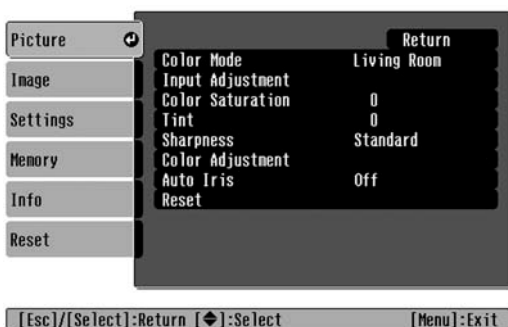
Úplná nabídka: Stiskněte tlačítko .



Řádková nabídka: Stiskněte tlačítko  nebo .



2 Výběr položky nabídky

Pomocí tlačítek  a  vyberte položku nabídky a stiskněte tlačítko .



3 Změna nastavení



Příklad:

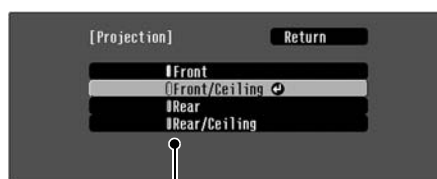



Upravte hodnoty pomocí tlačítek  a .



-  (zelená): Hodnota aktuálního nastavení
-  (oranžová): Aktuálně vybraná položka

Pomocí tlačítek  a  vyberte položku a stiskněte tlačítko .

Když stisknete tlačítko  a je vybrána položka, u které je ikona , zobrazí se obrazovka výběru pro danou položku.

Chcete-li se vrátit do předchozího zobrazení, stiskněte tlačítko . Také můžete vybrat možnost [Return] (Návrat) a stisknout tlačítko .

4 Po dokončení nastavení

Stiskněte tlačítko .

Popis kontrolkek

Projektor je vybaven následujícími dvěma kontrolkami, které informují o provozním stavu projektoru.

Následující tabulky obsahují popis kontrolkek a řešení hlášených problémů.

* Pokud nesvítí žádná kontrolka, zkontrolujte, zda je napájecí kabel správně připojený a zda je zapnutý hlavní vypínač.

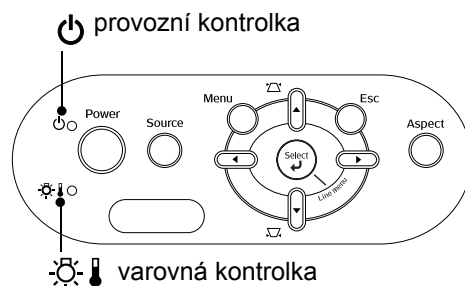

Pokud varovná kontrolka svítí nebo bliká varování/problém

● : Svítí  : Bliká

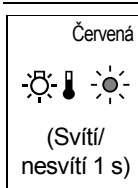

Interní problém / Problém s ventilátorem / Problém se senzorem / Problém s filmovým filtrem / Problém automatické clony

Upozornění Odpojte napájecí kabel od elektrické zásuvky. Kontaktujte prodejce nebo použijte nejbližší adresu uvedenou v části „Mezinárodní záruční podmínky“ v příručce *Bezpečnostní pokyny/Podmínky celosvětové záruky*.

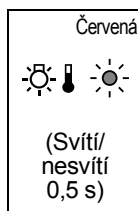

Problém s lampou / Chyba lampy / Chyba otevřeného krytu lampy
Zkontrolujte, zda není lampa rozbitá.  stránka 44

Pokud lampa není rozbitá

Vyměňte lampu a zapněte projektor.

Pokud výměna lampy problém nevyřeší, přestaňte projektor používat a odpojte napájecí kabel ze zásuvky. Kontaktujte prodejce nebo použijte nejbližší adresu uvedenou v části „Mezinárodní záruční podmínky“ v příručce *Bezpečnostní pokyny/Podmínky celosvětové záruky*.

Pokud lampa je rozbitá

Kontaktujte prodejce a obraťte se na něj s tímto problémem.

Ujistěte se, že je lampa nainstalovaná správně a že je a kryt zavřený.

Pokud projektor používáte v nadmořské výšce nad 1 500 m, zapněte (On) nastavení High Altitude Mode (Vysoká nadm. výška).  stránka 32

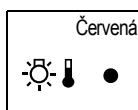

Vysoká vnitřní teplota (přehřátí)

Lampa se automaticky vypne a projekce zastaví. Vyčkejte přibližně 5 minut. Až se zastaví chladicí ventilátor, vypněte hlavní vypínač na zadní straně projektoru.

- Při instalaci projektoru na zeď ponechte mezi zdí a projektořem prostor alespoň 20 cm.
- Pokud jsou vzduchové filtry zanesené, vyčistěte je.  stránka 42

Pokud po opětovném zapnutí projektoru problém trvá, přestaňte projektor používat, vypněte hlavní vypínač a odpojte napájecí kabel ze zásuvky. Kontaktujte prodejce nebo použijte nejbližší adresu uvedenou v části „Mezinárodní záruční podmínky“ v příručce *Bezpečnostní pokyny/Podmínky celosvětové záruky*.

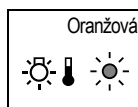









Probíhá chlazení, ventilátor v režimu vysoké rychlosti

Můžete pokračovat v používání projektoru, pokud ale teplota dále vzroste, projektor se automaticky vypne.

Pokud provozní kontrolka svítí nebo bliká normální

Pokud varovná kontrolka  nesvítí











●: Svítí : Bliká

<div style="border: 1px solid black; padding: 2px;"> <p style="font-size: 8px;">Oranžová</p>  ● </div>	<p>Pohotovostní režim</p> <p>Když stisknete tlačítko , po chvíli se spustí projekce.</p>
<div style="border: 1px solid black; padding: 2px;"> <p style="font-size: 8px;">Zelená</p>   </div>	<p>Probíhá zahřívání</p> <p>Zahřívání trvá přibližně 30 sekund. Příkazy k vypnutí jsou během zahřívání ignorovány.</p>
<div style="border: 1px solid black; padding: 2px;"> <p style="font-size: 8px;">Zelená</p>  ● </div>	<p>Probíhá projekce</p> <p>Stav během normálního provozu.</p>
<div style="border: 1px solid black; padding: 2px;"> <p style="font-size: 8px;">Oranžová</p>   </div>	<p>Probíhá <u>chlazení</u> </p> <p>Doba chladnutí je přibližně 30 sekund. Po skončení doby chladnutí přejde projektor do pohotovostního režimu. Během chlazení nelze použít dálkový ovladač ani ovládací panel projektoru. Pokud dojde k vypnutí hlavního vypínače na zadní straně projektoru před doběhnutím chlazení, před opětovným zapnutím počkejte, než lampa vychladne (za normálních okolností je nutné počkat asi hodinu).</p>

Pokud kontrolky nenabídnou žádné řešení

Pokud se vyskytne kterýkoli z následujících problémů a kontrolky nenabídnou žádné řešení, viz stránky pro jednotlivé problémy.

Problémy týkající se obrazu

- **Žádný obraz**  **stránka 37**
Projekce se nespustí, projekční plocha je zcela černá, projekční plocha je zcela modrá atd.
- **Nezobrazuje se pohyblivý obraz**  **stránka 37**
Pohyblivý obraz přehrávaný na počítači se nezobrazuje.
- **Je zobrazena zpráva „Not Supported.“ (Není podporováno)**  **stránka 38**
- **Je zobrazena zpráva „No Signal.“ (Žádný signál)**  **stránka 38**
- **Obraz je částečně nebo celý neostrý**  **stránka 38**
- **Obraz je rušený nebo zkreslený**  **stránka 39**
Obraz je rušený, zkreslený nebo se objeví černobílý kostkovaný vzor.
- **Obraz je ořezán (velký) nebo je malý**  **stránka 39**
Zobrazí se jen část obrazu.
- **Nesprávné barvy obrazu**  **stránka 40**
Celý obraz má fialový nebo zelený tón, obraz je černobílý, barvy jsou nevýrazné atd. (Monitory počítače a displeje LCD odlišně reprodukuje barvy, takže barvy produkované projektořem a barvy na monitoru se nemusí shodovat. Toto však neznačí problém.)
- **Obraz je tmavý**  **stránka 40**
- **Projekce se automaticky zastaví**  **stránka 41**

Problémy při spuštění projekce















- **Napájení se nezapne**  **stránka 41**

Problémy s dálkovým ovladačem

- **Dálkový ovladač nefunguje**  **stránka 41**

Problémy týkající se obrazu

■ Žádný obraz

Bylo stisknuto tlačítko [Power] (Napájení)?	Stiskněte tlačítko  na dálkovém ovladači nebo  na ovládacím panelu projektoru.
Je vypnutý hlavní vypínač?	Zapněte hlavní vypínač na zadní straně projektoru.
Jsou všechny kontrolky zhasnuté?	Odpojte napájecí kabel a znovu jej připojte.  stránka 14 Zkontrolujte pojistku, aby jste se ujistili, že je zdroj napájení aktivní.
Je aktivní režim Blank?	Stiskněte tlačítko  na dálkovém ovladači, abyste zrušili funkci Blank.
Je přijímán signál videa?	Zkontrolujte, zda je připojené zařízení zapnuté. Pokud je funkce Message (Zpráva) nastavena na možnost On (Zapnuto), zobrazují se zprávy týkající se obrazového signálu.  Settings (Nastavení) - Display (Zobrazení) - Message (Zpráva) stránka 32
Je nastavení formátu obrazového signálu správně?	Pokud je přijímán signál <u>kompozitního videa</u>  nebo <u>S-Video</u>  Pokud se projekce nezobrazí a položka nabídky Video Signal (Videosignál) je nastavena na hodnotu Auto (Automaticky), vyberte formát signálu, který odpovídá zdroji signálu.  Settings (Nastavení) - Input Signal (Vstupní signál) - Video Signal (Videosignál) stránka 33 Pokud je zdroj signálu připojený k portu [InputA] Pokud se projekce nezobrazí a v nabídce Input Signal (Vstupní signál) je položka InputA (Vstup A) nastavena na hodnotu Auto (Automaticky), vyberte formát signálu, který odpovídá signálu vysílanému připojeným zařízením.  Settings (Nastavení) - Input Signal (Vstupní signál) - Input A (Vstup A) stránka 33 Formát můžete také vybrat stisknutím tlačítka  na dálkovém ovladači.  stránka 15 Pokud je připojený videopřehrávač nebo přehrávač DVD pomocí adaptéru D4 SCART Stisknutím tlačítka  nastavte formát signálu na D4/SCART.  stránka 15 Pokud se přesto nezobrazí obraz a zařízení DVD je připojené, změňte nastavení v zařízení DVD na výstup RGB.
Jsou správně nastaveny položky konfiguračních nabídek?	Zkuste resetovat všechna aktuální nastavení.  stránka 34
Připojili jste projektor k počítači, když už byla obě zařízení zapnutá?	Pokud zařízení propojíte v době, kdy je napájení již zapnuté, funkční tlačítko (Fn), které přepíná videosignál počítače na externí výstup, nemusí fungovat. Vypněte počítač připojený k projektoru a poté jej znovu zapněte.
<div style="background-color: black; color: white; padding: 5px; text-align: center;"> Při připojení počítače </div>	

■ Nezobrazuje se pohyblivý obraz

Je výstupní signál z počítače odeslán současně na externí port a na displej LCD?	Nastavte výstup signálu pouze na externí port.  Dokumentace počítače, pod titulem jako například Externí výstup nebo Připojení externího monitoru
<div style="background-color: black; color: white; padding: 5px;"> Platí jen při promítání obrazu z přenosného či stolního počítače s vestavěným displejem LCD </div>	

■ Je zobrazena zpráva „Not Supported.“ (Není podporováno)

<p>Je nastavení formátu obrazového signálu správné?</p>	<p>Pokud je přijímán signál kompozitního videa nebo S-Video Pokud se projekce nezobrazí a položka nabídky Video Signal (Videosignál) je nastavena na hodnotu Auto (Automaticky), vyberte formát signálu, který odpovídá zdroji signálu. ● Settings (Nastavení) - Input Signal (Vstupní signál) - Video Signal (Videosignál) stránka 33</p> <p>Pokud je zdroj signálu připojený k portu [InputA] Pokud se projekce nezobrazí a v nabídce Input Signal (Vstupní signál) je položka InputA (Vstup A) nastavena na hodnotu Auto (Automaticky), nastavte formát signálu, který odpovídá signálu vysílanému připojeným zařízením. ● Settings (Nastavení) - Input Signal (Vstupní signál) - Input A (Vstup A) stránka 33</p> <p>Formát můžete také vybrat stisknutím tlačítka (Input A) na dálkovém ovladači. ● stránka 15</p>
<p>Odpovídá režim kmitočtu a rozlišení obrazového signálu?</p> <p>Jen při promítání obrazového materiálu z počítače</p>	<p>Pomocí položky nabídky Resolution (Rozlišení) zkontrolujte přijímané signály a v části „Seznam podporovaných zobrazovacích zařízení“ ověřte kompatibilitu těchto signálů. ● Info (Informace) - Resolution (Rozlišení) stránka 27 ● Seznam podporovaných zobrazovacích zařízení stránka 48</p>

■ Je zobrazena zpráva „No Signal.“ (Žádný signál)

<p>Jsou kabely správně připojeny?</p>	<p>Ověřte správnost připojení všech kabelů zajišťujících projekci. ● stránka 12</p>
<p>Byl vybrán správný port vstupního videa?</p>	<p>Stiskněte tlačítko (Input A), (Input B), (S-Video), (Video) nebo (D4/scan) na dálkovém ovladači nebo tlačítko Source na ovládacím panelu projektoru pro změnu zdroje obrazu. ● stránka 15</p>
<p>Je zapnuté připojené zařízení?</p>	<p>Zapněte napájení zařízení.</p>
<p>Je obrazový signál vysílán do projektoru?</p> <p>Platí jen při promítání obrazu z přenosného či stolního počítače s vestavěným displejem LCD</p>	<p>Pokud je obrazový signál odesílán jen na monitor LCD, je třeba změnit výstup. U některých počítačů, je-li obrazový signál odesílán externě, se obrazový signál na displeji LCD neobjeví. ● Dokumentace počítače, pod titulem jako například Externí výstup nebo Připojení externího monitoru</p> <p>Pokud zařízení propojíte v době, kdy je napájení již zapnuté, funkční tlačítko [Fn], které přepíná videosignál počítače na externí výstup, nemusí fungovat. Vypněte napájení projektoru a počítače a poté je znovu zapněte. ● stránka 14</p>

■ Obraz je částečně nebo celý neostrý

<p>Byl obraz správně zaostřen?</p>	<p>Upravte zaostření. ● stránka 16</p>
<p>Není kryt objektivu nasazený?</p>	<p>Sejměte kryt objektivu.</p>
<p>Je projektor umístěn ve správné vzdálenosti?</p>	<p>Doporučená vzdálenost od projektoru k promítacímu plátnu je 88 - 1365 cm pro obraz s poměrem stran 16:9 a 107 - 1671 cm pro obraz s poměrem stran 4:3. Umístěte projektor tak, aby promítací vzdálenost byla v tomto rozsahu. ● stránka 10</p>
<p>Není hodnota korekce lichoběžníkového zkreslení příliš vysoká?</p>	<p>Zmenšením projekčního úhlu snižte korekci lichoběžníkového zkreslení. ● stránka 17</p>

Nevytvořila se na objektivu kondenzace?	Pokud byl objektiv přemístěn ze studeného do teplého prostředí nebo pokud v místě instalace dochází k náhlým změnám teploty, na objektivu se může vytvořit kondenzace, která způsobí rozostření obrazu. Než projektor zapnete, ponechte jej v místnosti přibližně jednu hodinu vypnutý. Pokud se na objektivu vytvoří kondenzace, vypněte napájení a počkejte, dokud kondenzace nezmizí.
--	--

■ Obraz je rušený nebo zkreslený

Je nastavení formátu obrazového signálu správně?	Pokud je přijímán signál <u>kompozitního videa</u> nebo <u>S-Video</u> Pokud se projekce nezobrazí a položka nabídky Video Signal (Videosignál) je nastavena na hodnotu Auto (Automaticky), vyberte formát signálu, který odpovídá zdroji signálu. Settings (Nastavení) - Input Signal (Vstupní signál) - Video Signal (Videosignál) stránka 33 <hr/> Pokud je zdroj signálu připojený k portu [InputA] Pokud se projekce nezobrazí a v nabídce Input Signal (Vstupní signál) je položka InputA (Vstup A) nastavena na hodnotu Auto (Automaticky), nastavte formát signálu, který odpovídá signálu vysílanému připojeným zařízením. Settings (Nastavení) - Input Signal (Vstupní signál) - Input A (Vstup A) stránka 33 Formát můžete také vybrat stisknutím tlačítka Input A na dálkovém ovladači. stránka 15
Jsou kabely správně připojeny?	Ověřte správnost připojení všech kabelů zajišťujících projekci. stránka 12
Používáte prodlužovací kabel?	Pokud používáte prodlužovací kabel, může docházet k silnějšímu rušení. Zkuste připojit zesilovač signálu.
Byla nastavení <u>Sync. (Synchronizace)</u> a <u>Tracking (Seřízení souběhu)</u> upravena správně? <div style="background-color: black; color: white; padding: 5px; text-align: center;"> Jen počítač a videosignál RGB </div>	Projektor je vybaven funkcí automatické úpravy, která zajišťuje projekci optimálního obrazu. Pro některé typy signálu však ani automatické úpravy nemusí docílit správných nastavení. V těchto případech proveďte další úpravy pomocí položek nabídky Tracking (Seřízení souběhu) a Sync. (Synchronizace). Image (Obraz) - Tracking (Seřízení souběhu), Sync. (Synchronizace) stránka 29
Bylo vybráno správné rozlišení? <div style="background-color: black; color: white; padding: 5px; text-align: center;"> Jen při promítání obrazového materiálu z počítače </div>	Nastavte počítač tak, aby vysílal signál podporovaný tímto projektorem. Seznam podporovaných zobrazovacích zařízení stránka 48 Dokumentace počítače

■ Obraz je ořezán (velký) nebo je malý

Byl nastaven správný <u>poměr stran</u>?	Stiskněte tlačítko Aspect a vyberte poměr stran odpovídající vstupnímu signálu. stránka 18 Promítáte-li obraz opatřený titulky a používáte funkci Zoom (Lupa), upravte nastavení v nabídce Zoom Caption (Titulky při zvětšení). stránka 29
Byla položka <u>Position (Pozice)</u> nastavena správně?	Pomocí položky nabídky Position (Pozice) upravte nastavení. Image (Obraz) - Position (Pozice) stránka 30
Byl počítač nastaven pro použití <u>dvou zobrazovacích zařízení</u>? <div style="background-color: black; color: white; padding: 5px; text-align: center;"> Jen při promítání obrazového materiálu z počítače </div>	Pokud byl režim pro použití dvou zobrazovacích zařízení aktivován v dialogu Zobrazení v okně Ovládací panely, projektor bude na obrazovce počítače promítat jen polovinu obrazu. Chcete-li na obrazovce počítače zobrazit celý obraz, vypněte režim dvou zobrazovacích zařízení. Dokumentace grafického ovladače počítače

<p>Bylo vybráno správné rozlišení?</p> <p>Jen při promítání obrazového materiálu z počítače</p>	<p>Nastavte počítač tak, aby vysílal signál podporovaný tímto projektorem.</p> <ul style="list-style-type: none"> ☛ Seznam podporovaných zobrazovacích zařízení stránka 48 Dokumentace počítače
---	---



■ **Nesprávné barvy obrazu**

<p>Je nastavení formátu signálu obrazu správně?</p>	<p>Pokud je přijímán signál kompozitního videa nebo S-Video</p> <p>Pokud se projekce nezobrazí a položka nabídky Video Signal (Videosignál) je nastavena na hodnotu Auto (Automaticky), vyberte formát signálu, který odpovídá zdroji signálu.</p> <ul style="list-style-type: none"> ☛ Settings (Nastavení) - Input Signal (Vstupní signál) - Video Signal (Videosignál) stránka 33 <p>Pokud je zdroj signálu připojený k portu [InputA]</p> <p>Pokud se projekce nezobrazí a v nabídce Input Signal (Vstupní signál) je položka InputA (Vstup A) nastavena na hodnotu Auto (Automaticky), nastavte formát signálu, který odpovídá signálu vysílanému připojeným zařízením.</p> <ul style="list-style-type: none"> ☛ Settings (Nastavení) - Input Signal (Vstupní signál) - Input A (Vstup A) stránka 33 <p>Formát můžete také vybrat stisknutím tlačítka (Input A) na dálkovém ovladači. ☛ stránka 15</p>
<p>Jsou kabely správně připojeny?</p>	<p>Ověřte správnost připojení všech kabelů zajišťujících projekci.</p> <ul style="list-style-type: none"> ☛ stránka 12
<p>Je kontrast obrazu nastaven správně?</p>	<p>Pomocí položky nabídky Contrast (Kontrast) nebo White Level (Úroveň bílé) upravte kontrast.</p> <ul style="list-style-type: none"> ☛ Picture (Obrázek) - Input Adjustment (Úprava vstupu) - Brightness (Jas) / Contrast (Kontrast), White Level (Úroveň bílé) /Black Level (Úroveň černé) stránka 28
<p>Byly barvy správně nastaveny?</p>	<p>Pomocí položky nabídky Color Adjustment (Úprava barev) upravte barvy.</p> <ul style="list-style-type: none"> ☛ Picture (Obrázek) - Color Adjustment (Úprava barev) stránka 28
<p>Byla správně nastavena intenzita barev a odstín?</p> <p>Jen při promítání videa</p>	<p>Nastavte barvy a odstín pomocí položek nabídky Color Saturation (Sytost barev) a Tint (Odstín).</p> <ul style="list-style-type: none"> ☛ Picture (Obrázek) - Color Saturation (Sytost barev), Tint (Odstín) stránka 28

■ **Obraz je tmavý**









<p>Je jas obrazu nastaven správně?</p>	<p>Nastavte jas pomocí položek nabídky Brightness (Jas).</p> <ul style="list-style-type: none"> ☛ Picture (Obrázek) - Input Adjustment (Úprava vstupu) - Brightness (Jas) / Contrast (Kontrast) stránka 28
<p>Je kontrast obrazu nastaven správně?</p>	<p>Pomocí položky nabídky Contrast (Kontrast) nebo White Level (Úroveň bílé) upravte kontrast.</p> <ul style="list-style-type: none"> ☛ Picture (Obrázek) - Input Adjustment (Úprava vstupu) - Brightness (Jas) / Contrast (Kontrast), White Level (Úroveň bílé) /Black Level (Úroveň černé) stránka 28
<p>Není nutno vyměnit lampu?</p>	<p>Když se lampa blíží ke konci své životnosti, obraz je tmavší a kvalita barev nižší. Jakmile k tomu dojde, lampu vyměňte. ☛ stránka 44</p>

■ Projekce se automaticky zastaví

Je aktivní klidový režim?	Pokud je položka nabídky Sleep Mode (Klidový režim) nastavena na možnost On (Zapnuto), lampa se automaticky vypne, pokud není přijímán žádný signál po dobu asi 30 minut. Projektor se přepne do pohotovostního režimu. Stisknutím tlačítka  na dálkovém ovladači nebo tlačítka  na ovládacím panelu projektor znovu zapnete. Pokud chcete zrušit nastavení klidového režimu, změňte nastavení položky nabídky Sleep Mode (Klidový režim) na možnost Off (Vypnuto).  Settings (Nastavení) - Operation (Provoz) - Sleep Mode (Klidový režim) stránka 31
----------------------------------	--



Problémy při spuštění projekce

■ Napájení se nezapne

Bylo stisknuto tlačítko [Power] (Napájení)?	Stiskněte tlačítko  na dálkovém ovladači nebo  na ovládacím panelu projektoru.
Je položka Child Lock (Dětský zámek) nastavena na možnost On (Zapnuto)?	Pokud je položka nabídky Child Lock (Dětský zámek) nastavena na možnost On (Zapnuto), zapněte projektor přidržetím tlačítka  na ovládacím panelu po dobu 3 s nebo tlačítkem  na dálkovém ovladači.  Settings (Nastavení) - Operation (Provoz) - Child Lock (Dětský zámek) stránka 31
Je položka Operation Lock (Provozní zámek) nastavena na možnost On (Zapnuto)?	Pokud je položka Operation Lock (Provozní zámek) nastavena na možnost On (Zapnuto), všechna tlačítka na ovládacím panelu projektoru jsou blokována. Stiskněte tlačítko  na dálkovém ovladači.  Settings (Nastavení) - Operation (Provoz) - Operation Lock (Provozní zámek) stránka 31
Jsou všechny kontrolky zhasnuté?	Odpojte napájecí kabel a znovu jej připojte.  stránka 14 Zkontrolujte pojistku, aby jste se ujistili, že je zdroj napájení aktivní.
Rozsvítí se nebo zhasnou kontrolky, když se dotknete napájecího kabelu?	Vypněte projektor, odpojte napájecí kabel a znovu jej připojte. Pokud se tím problém nevyřeší, může být napájecí kabel vadný. Kontaktujte prodejce nebo použijte nejbližší adresu uvedenou v části „Mezinárodní záruční podmínky“ v příručce <i>Bezpečnostní pokyny/Podmínky celosvětové záruky</i> .

Problémy s dálkovým ovladačem

■ Dálkový ovladač nefunguje

Je vysílač signálu dálkového ovladače při použití namířen na snímač signálu dálkového ovladače?	Namířte dálkový ovladač směrem na snímač signálu dálkového ovladače. Provozní úhel ovladače je přibližně $\pm 30^\circ$ vodorovně a $\pm 30^\circ$ svisle.  stránka 13
Není dálkový ovladač příliš daleko od projektoru?	Provozní dosah dálkového ovladače je přibližně 10 metrů.  stránka 13
Nesvítí na snímač signálu dálkového ovladače přímé sluneční světlo nebo silné světlo zářivky?	Umístěte projektor tak, aby snímač signálu dálkového ovladače nebyl vystaven silnému zdroji světla.
Nejsou baterie vybité? Byly baterie vloženy správně?	Vložte nové baterie a ujistěte se, že je vkládáte se správnou orientací.  stránka 13

Tato část popisuje údržbu, jako například čištění projektoru a výměnu spotřebních dílů.

Čištění

Pokud je projektor znečištěný nebo se snižuje kvalita obrazu projekce, projektor je nutno očistit.

Upozornění: V samostatné příručce *Bezpečnostní pokyny/Podmínky celosvětové záruky* si přečtěte podrobnosti o bezpečném zacházení s projektorem při čištění.

Čištění vzduchového filtru

Když se vzduchový filtr zanechá prachem a zobrazí se zpráva „The projector is overheating. Make sure nothing is blocking the air vent, and clean or replace the air filter“ (Projektor se přehřívá. Zkontrolujte, zda není filtr zakrytý nebo zanesený a vyčistěte ho nebo vyměňte), vyčistěte vzduchový filtr.

Obrat'te projektor vzhůru nohama a vyčistěte vzduchový filtr vysavačem.

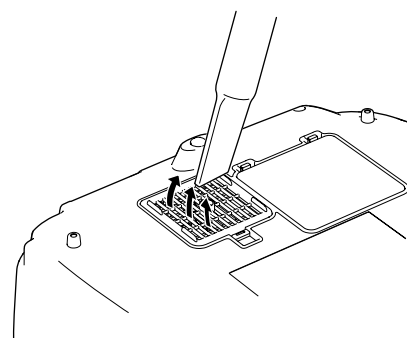

Upozornění: Vzduchový filtr zanesený prachem může způsobit přehřívání projektoru, které vede k potížím provozu zařízení a ke snížení životnosti jeho optických součástí. Doporučujeme, abyste čistili vzduchový filtr minimálně jednou za tři měsíce. Pokud projektor používáte v prostředí se zvýšenou prašností, čištění filtru provádějte častěji.

Čištění povrchu projektoru

K čištění skříně projektoru používejte měkkou látku. Při čištění na skříň příliš netlačte.

Pokud je projektor silně znečištěný, navlhčete látku ve vodě obsahující malé množství neagresivního čisticího prostředku a před otřením skříně projektoru látku řádně vyždímejte. Potom povrch otřete do sucha měkkou látkou.

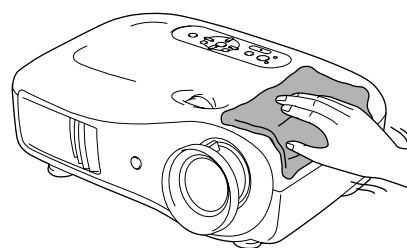

Upozornění: K čištění povrchu projektoru nepoužívejte těkavé látky, jako například líh nebo ředidlo. Skříň by se mohla deformovat nebo by mohlo dojít k narušení povrchové úpravy.

Čištění objektivu

Objektiv je nejvhodnější čistit štětcem s balónekem, který zakoupíte speciálně pro tento účel. K čištění objektivu můžete také použít čistý hadřík, který nezanechává vlákna.

Upozornění: Objektiv nečistěte hrubými prostředky a nevystavujte objektiv nárazům; mohl by se poškodit.

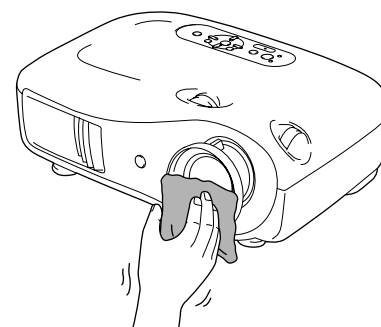

Výměna spotřebního materiálu

Kdy vyměnit vzduchový filtr

- Jestliže je vzduchový filtr rozbitý nebo se i po jeho vyčištění znovu zobrazí zpráva, že je třeba ho vyměnit.

Vyměňte vzduchový filtr za nový.

- ☛ Výměna vzduchového filtru stránka 44

Kdy je třeba vyměnit lampu

- Při spuštění projekce se na obrazovce zobrazí zpráva „Replace the lamp“ (Vyměňte lampu).

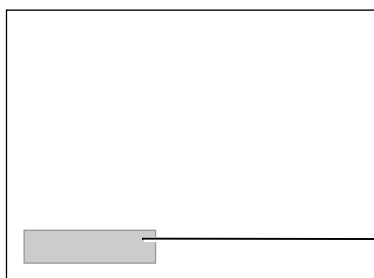

Objeví se zpráva.



- Promítaný obraz tmavne nebo se postupně zhoršuje

- Rady:**
- Hlášení o nutnosti výměny lampy je nastaveno tak, aby se zobrazilo nejdříve po 1600 hodinách používání lampy. Výměna lampy je nutná k zachování optimálního jasu a kvality promítaného obrazu. Skutečná doba, po které se zpráva zobrazí, závisí na provozních podmínkách, například na nastavení Color Mode (Režim barev). Pokud budete lampu používat po uplynutí této doby, pravděpodobnost selhání lampy bude vyšší. Jakmile se zobrazí výzva k výměně lampy, vyměňte lampu co nejdříve za novou, i když lampa ještě funguje.
 - V závislosti na vlastnostech lampy a na způsobu použití může lampa ztmavnout nebo přestat fungovat ještě před zobrazením výzvy k výměně lampy. Doporučujeme, abyste měli náhradní lampu vždy připravenou.
 - Náhradní lampu získáte od prodejce projektoru.

Výměna spotřebního materiálu

Výměna vzduchového filtru

Rady: Použité vzduchové filtry likvidujte v souladu s místními předpisy. Vzduchový filtr: polypropylén

1 Tlačítkem  nebo  vypněte projektor, počkejte, až **vychladne**, a potom vypněte hlavní vypínač.

2 Odstraňte kryt vzduchového filtru.



Vložte prst pod západku a zatlačte na ni směrem nahoru.

3 Vyjměte starý vzduchový filtr.

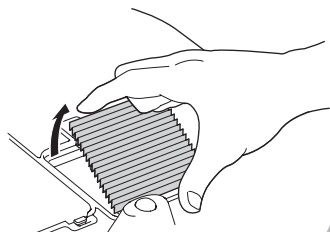

4 Vložte nový vzduchový filtr.

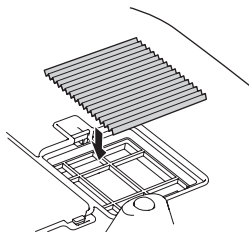

5 Nainstalujte kryt vzduchového filtru.

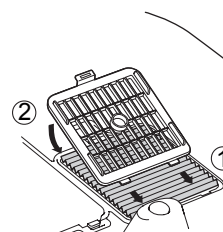



Výměna lampy

⚠ Upozornění:

Je-li třeba lampu vyměnit, protože přestala svítit, hrozí nebezpečí, že je lampa prasklá.

Pokud vyměňujete lampu projektoru upevněného na strop, buďte při vyjímání lampy vždy velice opatrní, protože lampa mohla prasknout. Měli byste také stát vedle projektoru, nikdy pod ním.

1 Tlačítkem  nebo  vypněte projektor, počkejte, až vychladne , a potom vypněte hlavní vypínač.

* Počkejte, než lampa vychladne (přibližně 1 hodinu).

2 Sejměte kryt lampy.

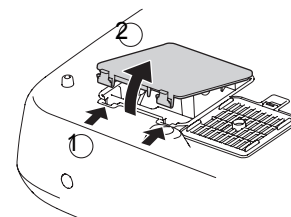

3 Uvolněte šroubky upevňující lampu.

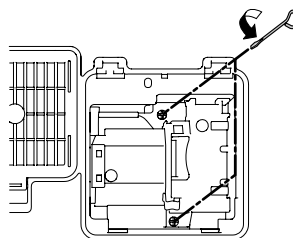

4 Vyměňte starou lampu.

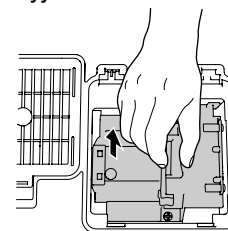

Vytáhněte ji rovně směrem ven.

5 Vložte novou lampu.

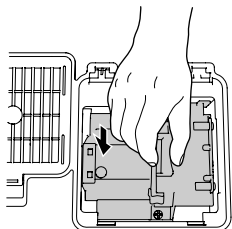

Dejte pozor, aby byla správně umístěná.

6 Důkladně utáhněte šroubky upevňující lampu.

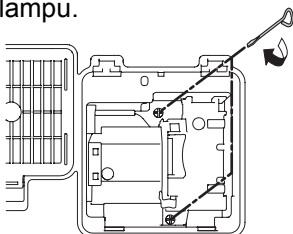

7 Nainstalujte kryt lampy.

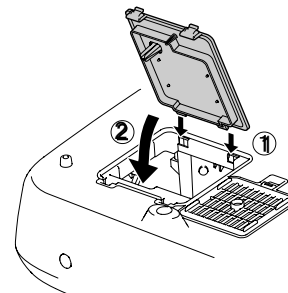

⚠ **Upozornění:**

- Pečlivě nainstalujte lampu a její kryt. Lampa se nezapne, jestliže instalace lampy nebo krytu nebyla provedena správně.

- Tento produkt je vybaven lampou obsahující rtuť (Hg). Pokyny ke správné likvidaci a recyklaci získáte od místních úřadů. Nelikvidujte ji společně s běžným domácím odpadem.

Resetování provozní doby lampy

Po výměně lampy za novou je vždy nutné provést reset počítadla. Projektor má zabudované počítadlo, které informuje o provozní době lampy. Jakmile celková provozní doba lampy dosáhne určité hodnoty, objeví se výzva k výměně lampy.

- 1** Zapněte přístroj stisknutím tlačítka .

- 2** Zobrazte konfigurační nabídku tlačítkem .



- 3** V nabídce Reset vyberte možnost Reset Lamp Hours (Resetování počtu hodin lampy).

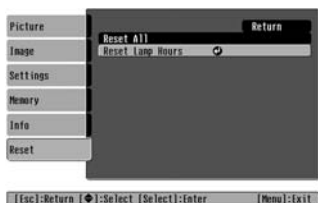

- 4** Vyberte možnost Yes (Ano) a stiskněte tlačítko .

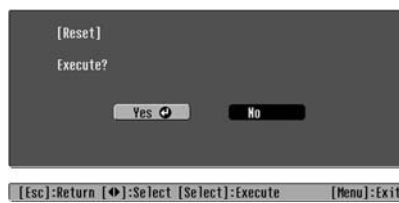

Příslušenství a spotřební materiál

V případě potřeby si můžete zakoupit následující příslušenství a spotřební materiál. Tento seznam příslušenství a spotřebního materiálu byl aktuální v říjnu 2005. Údaje o příslušenství mohou být změněny bez předchozího upozornění.

Závislé na zemi, ve které jste produkt zakoupili.

■ Příslušenství

Přenosné 50palcové promítací plátno ELPSC06

Kompaktní plátno, které lze *snadno* přenášet.

(Poměr stran ▶▶ 4:3)

Přenosné 60palcové promítací plátno ELPSC07

Přenosné 80palcové promítací plátno ELPSC08

Přenosné 100palcové promítací plátno ELPSC10

Přenosné svinovací projekční plátno. (Poměr stran 4:3)

Přenosné 80palcové svinovací promítací plátno ELPSC08

Svinovací projekční plátno.

(Poměr stran 16:9)

Stojan pro plátno ELPSCST01

Stojan pro 80palcové svinovací projekční plátno.

Měkká přenosná taška ELPKS55

Slouží k přenášení projektoru.

Počítačový kabel VGA-HD15 (1,8 m) ELPKC02

Počítačový kabel VGA-HD15 (3 m) ELPKC09

Počítačový kabel VGA-HD15 (20 m) ELPKC10

(pro 15kolíkové konektory D-Sub a mini D-Sub)

Používá se pro připojení projektoru k počítači.

Montážní konzola* ELPMB20

(se stropní deskou)

Slouží k montáži projektoru na strop.

Stropní trubka 600 (600 mm, bílá)* ELPFP07

Slouží k montáži projektoru na vysoký strop nebo na strop s obložním.

*K zavěšení projektoru na strop je vyžadován speciální způsob montáže. Pokud chcete projektor upevnit tímto způsobem, kontaktujte prodejce.

■ Spotřební materiál

Jednotka lampy ELPLP35

(1 náhradní lampa, 1 náhradní šroubovák)

Použijte pro výměnu použité lampy.

Sada vzduchového filtru ELPAF09

(1 vzduchový filtr)

Slouží jako náhrada za starý vzduchový filtr.

Seznam podporovaných zobrazovacích zařízení

Výstupní rozlišení obrazovky se v závislosti na nastavení může mírně lišit.

Komponentní video»

4:3 16:9 : Poměr stran» Jednotky: body

Signál	Rozlišení	Režim poměru stran					
		Normal	Squeeze	Zoom	Through	Squeeze through	Wide
SDTV» (525i, 60Hz)(D1)	640×480 640×360 *	960×720 4:3	1280×720 16:9	1280×720 16:9	596×446 4:3	794×446 16:9	1280×760 16:9
SDTV(625i, 50Hz)	768×576 768×432 *	960×720 4:3	1280×720 16:9	1280×720 16:9	708×528 4:3	944×528 16:9	1280×760 16:9
SDTV (525p) (D2)	640×480 640×360 *	960×720 4:3	1280×720 16:9	1280×720 16:9	596×446 4:3	794×446 16:9	1280×760 16:9
SDTV(625p)	768×576 768×432 *	960×720 4:3	1280×720 16:9	1280×720 16:9	708×528 4:3	944×528 16:9	1280×760 16:9
HDTV» (750p) 16:9(D4)	1280×720	1280×720 16:9	-	-	1176×664 16:9	-	-
HDTV (1125i) 16:9 (D3)	1920×1080	1280×720 16:9	-	-	-	-	-

*Signál ve formátu Letterbox

Kompozitní video»/S-Video»

4:3 16:9 : Poměr stran Jednotky: body

Signál	Rozlišení	Režim poměru stran					
		Normal	Squeeze	Zoom	Through	Squeeze through	Wide
TV(NTSC»)	640×480 640×360 *	960×720 4:3	1280×720 16:9	1280×720 16:9	596×446 4:3	794×446 16:9	1280×720 16:9
TV (PAL», SECAM»)	768×576 768×432 *	960×720 4:3	1280×720 16:9	1280×720 16:9	708×528 4:3	944×528 16:9	1280×720 16:9

*Signál ve formátu Letterbox

Analogový signál RGB na vstupu do vstupního portu [HDMI]

Jednotky: body

Signál	Rozlišení	Režim poměru stran					
		Normal	Squeeze	Zoom	Through	Squeeze through	Wide
VGA 60	640×480 640×360 *2	960×720	1280×720	1280×720	640×480	853×480	1280×720
VESA72/75/ 85, iMac *1	640×480 640×360 *2	960×720	1280×720	1280×720	640×480	853×480	1280×720
SVGA 56/60/ 72/75/85, iMac *1	800×600 800×450 *2	960×720	1280×720	1280×720	800×600	1066×600	1280×720
XGA 60/70/ 75/85, iMac *1	1024×768 1024×576 *2	960×720	1280×720	1280×720	-	-	1280×720
WXGA60-1	1280×768	1280×720	1280×720	1280×720	-	-	-
WXGA60-2	1360×768	1280×720	1280×720	1280×720	-	-	-
SXGA 60	1280×960	960×720	1280×720	1280×720	-	-	1280×720
MAC 13 palců	640×480	960×720	1280×720	1280×720	640×480	853×480	1280×720
MAC 16 palců	832×624	960×720	1280×720	1280×720	832×624	1109×624	1280×720
MAC 19 palců	1024×768	960×720	1280×720	1280×720	-	-	1280×720
SDTV (525i, 60Hz)	640×480 640×360 *2	960×720	1280×720	1280×720	640×480	853×480	1280×720
SDTV (525p)	640×480 640×360 *2	960×720	1280×720	1280×720	640×480	853×480	1280×720
SDTV (625i, 50Hz)	768×576 768×432 *2	960×720	1280×720	1280×720	768×576	1024×576	1280×720
SDTV (625p)	768×576 768×432 *2	960×720	1280×720	1280×720	768×576	1024×576	1280×720
HDTV (750p)	1280×720	1280×720	-	-	1280×720	-	-
HDTV (1125i)	1920×1080	1280×720	-	-	-	-	-

*1 Připojení není možné, pokud zařízení není vybaveno výstupním portem VGA.

*2 Signál ve formátu Letterbox

■ jsou vstupní signály ze vstupního portu [HDMI].

Projekce signálů, které v tabulce nejsou uvedeny, je možná. Některé funkce však nemusí být při jejich projekci k dispozici.

Technické údaje

Název produktu	Domácí projektor EMP-TW620 *Modelové řady závisejí na zemi, ve které jste zařízení zakoupili.		
Rozměry	406 (Š) × 124 (V) × 309 (H) mm (nezahrnuje podpěry)		
Velikost panelu	Šířka 0,7 palce		
Projekční metoda	Polysilikonová aktivní matice TFT		
Rozlišení	921,600 obrazových bodů (1280 (Š) × 720 (V) bodů) × 3		
Frekvence skenování	Analogová	Šířka pásma	: 13,5 - 110 MHz
		Horizontální	: 15 - 92 kHz
		Vertikální	: 50 - 85 Hz
	Digitální	Šířka pásma	: 13,5 - 81 MHz
		Horizontální	: 15 - 60 kHz
		Vertikální	: 50 - 85 Hz
Zaostření	Ručně		
Funkce přiblížení	Ruční (cca 1 : 1,5)		
Posun objektivu	Ruční (Maxima: svisle cca 100 %, vodorovně cca 50 %)		
Lampa (světelný zdroj)	Lampa UHE, 170 W, model číslo: ELPLP35		
Zdroj napájení	100–240 V, 50/60 Hz, 2,7–1,2 A Příkon Provozní: 245 W (v oblasti 100-120 V), 240 W (v oblasti 200-240 V) Pohotovostní režim: 4,0 W (v oblasti 100-120 V), 5,0 W (v oblasti 200-240 V)		
Provozní nadmořská výška	0 – 2280 m (0 – 7500 stop)		
Provozní teplota	+5 – +35°C (bez kondenzace)		
Skladovací teplota	-10 – +60°C (bez kondenzace)		
Hmotnost	Přibližně 5,2 kg		
Porty	Vstup SCART	1	konektor D4 + RCA
	InputA (Vstup A)	1	konektor RCA × 3
	InputB (Vstup B)	1	15kolíkový miniaturní konektor D-Sub (samice), modrý
	Vstup <u>HDMI</u> ▶	1	HDMI
	Vstup Video	1	konektor RCA
	Vstup S-Video	1	4kolíkový miniaturní konektor DIN
	RS-232C	1	9kolíkový konektor D-sub (samec)
	Řízení napájení	1	miniaturní konektor 3,5 mm



V tomto projektoru jsou použity integrované obvody Pixelworks DNX™.

■ Úhel náklonu

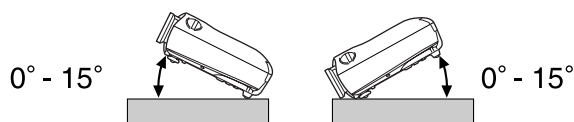

Naklonění projektoru při provozu v úhlu větším než 15° může způsobit poškození projektoru nebo nehodu.

■ Schéma zapojení kabelu RS-232C

- Tvar konektoru : 9kolíkový konektor D-Sub (samec)
- Vstupní konektor projektoru : RS-232C

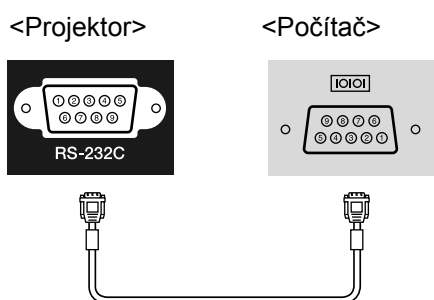

<Projektor>	(sériový kabel počítače)	<Počítač>
GND 5	—————	5 GND
RD 2	←————	3 TD
TD 3	————→	2 RD
DTR 4	————→	6 DSR
DSR 6	←————	4 DTR

Signál	Funkce
GND	Uzemnění signálového vodiče
TD	Přenos dat
RD	Příjem dat
DSR	Množina dat připravena
DTR	Datový terminál připraven

Bezpečnost

USA
UL60950-1

Kanada
CSA C22.2 č. 60950-1

EU
Směrnice pro nízké napětí
(73/23/EEC)
IEC/EN60950-1

Elektromagnetická kompatibilita

USA
FCC, část 15 B, třída B (DoC)

Kanada
ICES-003, třída B

EU
Směrnice elektromagnetické kompatibility
(89/336/EEC)
EN55022, třída B
EN55024
IEC/EN61000-3-2
IEC/EN61000-3-3

Austrálie/Nový Zéland
AS/NZS CISPR 22:2002 třída B

PROHLÁŠENÍ O SHODĚ

47CFR, část 2 a 15
třída B, osobní počítače a periferní zařízení; anebo
základní desky a zdroje napájení použité s osobními počítači
třídy B

Společnost : EPSON AMERICA, INC.
Sídlo : 3840 Kilroy Airport Way
MS: 313
Long Beach, CA 90806
Tel : 562-290-5254

Prohlašuje s plnou odpovědností, že produkt označený v tomto dokumentu je v souladu s normou 47CFR části 2 a 15 směrnic FCC jako digitální zařízení třídy B. Každý prodáváný produkt je shodný s reprezentativní jednotkou, která byla úspěšně testována na soulad s příslušnými standardy. Uchovávané záznamy odpovídají vyráběnému zařízení a předpokládá se, že jeho technické údaje budou v rámci povolených rozsahů, a to vzhledem k sériové výrobě a testování prováděnému na statistickém základě, jak je vyžadováno normou 47CFR 2.909. Provoz podléhá následujícím podmínkám: (1)toto zařízení nesmí způsobit škodlivé interference a (2)toto zařízení musí přijmout jakoukoliv interferenci, včetně interference, která může mít nežádoucí důsledek.

Obchodní název : EPSON
Typ produktu : Projektor
Model : EMP-TW620

**Prohlášení o shodě se směrnicemi FCC
Pro uživatele v USA**

Toto zařízení bylo testováno podle požadavků na digitální zařízení třídy B, jejichž limity splňuje v rámci předpisů FCC, část 15. Tato omezení byla navržena za účelem poskytnutí přiměřené ochrany proti škodlivým interferencím instalací v bytových oblastech. Toto zařízení produkuje, využívá a může vyzařovat vysokofrekvenční energii a, není-li instalováno a používáno v souladu s pokyny, může způsobit škodlivé interference rádiového nebo televizního příjmu. Nelze však zaručit, že u příslušné instalace k narušení nedojde. Způsobuje-li toto zařízení rušení rádiového a televizního příjmu, což lze určit zapnutím nebo vypnutím zařízení, doporučujeme uživateli, aby se rušení pokusil opravit pomocí jednoho nebo více následujících kroků:

- Přesměrujte nebo přemístěte přijímací anténu.
- Zvyšte vzdálenost mezi zařízením a přijímačem.
- Zapojte zařízení do elektrické zásuvky jiného okruhu, než je ten, ke kterému je připojen přijímač.
- Obrat'te se na distributora nebo zkušeného radiokomunikačního technika.

VAROVÁNÍ

Připojením nestíněného kabelu rozhraní k tomuto zařízení bude porušena certifikace FCC nebo prohlášení o tomto zařízení a toto připojení může způsobit úroveň interferencí, které přesahují limity stanovené standardem FCC pro toto zařízení. Uživatel musí zajistit a používat s tímto zařízením stíněný kabel rozhraní. Pokud je toto zařízení vybaveno více konektory rozhraní, neponechávejte kabely připojené k nepoužívaným rozhraním. Změny, které nejsou provedeny s výslovným souhlasem výrobce, mohou mít za následek zrušení oprávnění uživatele používat toto zařízení.

Následuje popis některých pojmů používaných v této příručce, které pro vás mohou být neznámé nebo které nebyly v příručce vysvětleny. Další informace lze získat v jiných běžně dostupných publikacích.

Bezpečnostní zámek

Zařízení, které se skládá z ochranné skříně a otvoru, kterým prochází běžně dostupný kabel na ochranu proti krádeži. Toto zařízení umožňuje uchytit zařízení ke stolu nebo sloupu. Tento projektor je kompatibilní se systémem Microsaver Security System společnosti Kensington.

Chladnutí

Proces, během něhož lampa projektoru, která je po použití horká, chladne. Po vypnutí projektoru vypínačem [Power] na dálkovém ovladači nebo na ovládacím panelu projektoru začne chladnutí automaticky. Během chladnutí lampy nevypínejte hlavní vypínač, aby mohlo chladnutí správně proběhnout. Není-li doba chladnutí dodržena, zůstanou vnitřní součásti projektoru a lampa horké, což snižuje životnost lampy a působí potíže s provozem projektoru. Projektor chladne asi 30 sekund. Skutečná doba se může lišit podle teploty okolního vzduchu.

HDMI

Zkratka pro multimediální rozhraní High Definition Multimedia Interface, které je standardem v oblasti digitálního přenosu obrazu s vysokým rozlišením a zvukového signálu s více kanály.

Standard HDMI se používá v domácích digitálních zařízeních a v počítačích, které umožňují přenos digitálního signálu v původní vysoké kvalitě bez komprese. Zahrnuje také funkci kódování digitálního signálu.

HDTV

Zkratka pro High-Definition Television (televizor s vysokým rozlišením). Označuje systémy s vysokým rozlišením, které splňují následující podmínky.

- Svislé rozlišení 750p nebo 1125i nebo vyšší
(p = progressive (progresivní) , i = interlaced (prokládaný))
- Poměr stran obrazovky 16:9
- Příjem a přehrávání (nebo výstup) zvuku Dolby Digital

Komponentní video

Videosignál se samostatným signálem jasu obrazu a barvonosnými signály. Tento signál poskytuje vyšší kvalitu.

V případě televizorů s podporou rozlišení HDTV se tento pojem týká obrazu sestávajícího ze tří nezávislých signálů: Y (signál svítivosti) a Pb a Pr (signály barevných rozdílů).

Kompozitní video

Videosignál se smíšeným signálem jasu obrazu a barvonosnými signály. Typ signálu běžně používaný v domácích videozařízeních (formáty NTSC, PAL a SECAM).

Videosignál složený z nosného signálu Y (signál jasu) obsaženého v signálu barevného pruhu a z barvonosného signálu (CbCr).

Kontrast

Relativní jas světlých a tmavých oblastí obrazu lze zvýšit nebo snížit, aby byl text nebo grafika více či méně výraznější.

NTSC

Zkratka pro National Television Standards Committee (standardizační komise pro video v USA), která je zároveň názvem formátu pozemního analogového barevného televizního vysílání. Tento formát se používá v Japonsku a v Severní, Střední a Jižní Americe.

Obnovovací kmitočet

Světlo vyzařující prvek displeje zachovává stejnou svítivost a barvu po velmi krátkou dobu. Proto je nutné obraz skenovat mnohokrát za sekundu, aby byla provedena obnova prvku vyzařujícího světlo. Počet operací obnovy za sekundu se nazývá „obnovovací kmitočet“ a je vyjádřen v hertzích (Hz).

PAL

Zkratka pro formát pozemního analogového barevného televizního vysílání Phase Alternation by Line. Tento formát se používá v zemích západní Evropy a v některých asijských zemích, například v Číně, a v Africe.

Poměr stran

Poměr mezi délkou a výškou obrazu. Obraz HDTV má poměru stran 16:9 a je delší než standardní obraz. Poměr stran standardního obrazu je 4:3.

Progresivní

Způsob skenování obrazu, jehož pomocí jsou pro vytvoření jednoho obrazu obrazová data obrazu skenována sekvenčně od shora dolů.

Prokládání

Metoda skenování obrazu, pro kterou stačí přibližně poloviční šířka pásma než pro sekvenční skenování a vysílá se obraz se stejným rozlišením statických snímků.

SDTV

Zkratka pro Standard Definition Television (televizor se standardním rozlišením). Označuje standardní televizní systémy, které nespĺňují požadavky pro systém HDTV.

SECAM

Zkratka pro formát pozemního analogového barevného televizního vysílání Sequential Couleur A Memoire. Tento formát se používá ve Francii, východní Evropě a v zemích bývalého Sovětského Svazu, na Středním Východě a v Africe.

Seřazení souběhu

Signál odesílaný z počítače má určitou hodnotu kmitočtu. Pokud se kmitočet projektoru s tímto kmitočtem neshoduje, kvalita výsledného obrazu bude nízká. Proces sesouhlasení kmitočtu těchto signálů (počtu minimálních hodnot v signálu) se nazývá „seřizování souběhu“. Pokud se seřazení souběhu neprovede správně, na promítaném obraze se objeví široké svislé pruhy.

sRGB

Mezinárodní standard pro barevné intervaly, který byl formulován tak, aby byla usnadněna správa barev reprodukováných videozařizováním v počítačových operačních systémech a na Internetu.

SVGA

Typ obrazového signálu v rozlišení 800 (vodorovně) x 600 (svisle) bodů, který se používá v počítačích kompatibilních se standardem IBM PC/AT.

S-Video

Videosignál se samostatným signálem jasu obrazu a barev. Tento signál poskytuje vyšší kvalitu. Označuje obraz, který se skládá ze dvou nezávislých signálů: Y (signál svítivosti) a C (barvonosný signál).

SXGA

Typ obrazového signálu v rozlišení 1280 (vodorovně) x 1024 (svisle) bodů, který se používá v počítačích kompatibilních se standardem IBM PC/AT.

Synchronizace

Signál odesílaný z počítače má určitou hodnotu kmitočtu. Pokud se kmitočet projektoru s tímto kmitočtem neshoduje, kvalita výsledného obrazu bude nízká. Proces sesouhlasení fází těchto signálů (relativní pozice maximálních a minimálních hodnot signálu) se nazývá synchronizace. Pokud signál není synchronizovaný, dochází k problémům, jako například k blikání, rozmazání a vodorovnému rušení.

VGA

Typ obrazového signálu v rozlišení 640 (vodorovně) x 480 (svisle) bodů, který se používá v počítačích kompatibilních se standardem IBM PC/AT.

XGA

Typ obrazového signálu v rozlišení 1 024 (vodorovně) x 768 (svisle) bodů, který se používá v počítačích kompatibilních se standardem IBM PC/AT.

YCbCr

Nosný signál obsažený v signálu barevného pruhu používaný pro moderní přenos televizního signálu. Název obsahuje písmena Y (signál svítivosti) a CbCr (barvonosný signál).

YPbPr

Nosný signál obsažený v signálu barevného pruhu používaný pro přenos televizního signálu ve formátu HDTV. Název obsahuje písmena Y (signál svítivosti) a PbPr (barvonosný rozdílový signál).

A		K	
Absolutní teplota barev	20,26,28	Keystone (Lichoběžník)	6,17,27,31
Advanced (Upřesnit)	27,30	Komponentní video	12,47
Aspect (Poměr stran)	7,18,27,29,47	Kompozitní video	12,47
Auto (Automaticky)	18	Konfigurační nabídka	26
Auto Iris (Autom. clona)	23,26,29	Kontrolky	6,35
Auto Setup (Autom. nastavení)	24,27,31	Korekce naklonění projektoru	17
		Kryt lampy	8,44
		Kryt objektivu	6,14
B		L	
Black Level (Úroveň černé)	26,28	Lamp Hours (Provoz lampy (hod))	27
Brightness (Jas)	26,28	Language (Jazyk)	27,33
		Load Memory (Načíst z paměti)	24,27,33
C		M	
Child Lock (Dětský zámek)	27,31	Memory (Paměť)	7,24
Cinema Filter	21	Menu Color (Barva nabídky)	27,32
Color Adjustment (Úprava barev)	20,26,28	Menu Position (Umístění nabídky)	27,32
Color Mode (Režim barev)	7,18,26,28	Message (Zpráva)	27,32
Color Saturation (Sytost barev)	26,28	Metody projekce	11
Contrast (Kontrast)	7,26,28		
		N	
Č		Nabídka Image (Obraz)	27,29
Čištění objektivu	42	Nabídka Info (Informace)	27
Čištění povrchu projektoru	42	Nabídka Memory (Paměť)	27,33
Čištění vzduchového filtru	42	Nabídka Picture (Obrázek)	26,28
		Nabídka Reset	27,34
D		Nabídka Settings (Nastavení)	27,31
Dálkový ovladač	7,13	Nabídky	26
Další úpravy ostrosti	23,26,28	Napájecí kabel	14
Dílčí nabídka	26	Nastavení polohy obrazu projekce	16
Direct Power On (Přímé zapnutí)	27,31	Nastavení přiblížení	6,16
Display (Zobrazení)	27,32	Navigation Bar (Navigační řádek)	27,32
Display Background (Pozadí obrazu)	27,32	Normal (Normální)	19
Doba pro výměnu baterií (dálkový ovladač)	13		
DVI-Video Level (Úroveň DVI-Video)	27,30	O	
		Odstín a sytost	22
E		Offset (Posun)	22,29
Epson Cinema Filter	21	Operation (Provoz)	27,31
EPSON Super White	27,30	Operation Lock (Provozní zámek)	27,31
		Oprava lichoběžníkového zkreslení	6,17
F		Output Scaling (Změna měřítka výst.)	27,30
Funkce automatické úpravy	14	Ovládací panel	6
G		P	
Gain (Zvýraznění)	22,29	Podporovaná zobrazovací zařízení	47
Gamma (Gama)	20,26,29	Port [InputA]	8,12,15,49
		Port [InputB]	8,12,49
H		Port [RS-232C]	8,49,50
HDTV	47	Port [Trigger out] (Řízení napájení)	8,49
High Altitude Mode (Vysoká nadm. výška)	27,32	Port	8,12,49
Hlavní nabídka	26	Position (Pozice)	27,30
Hlavní vypínač	8,14,15	Posun objektivu	6,16
		Použití konfiguračních nabídek	34
CH		Progressive (Progresivní)	27,30
Chladnutí	15,36	Projection (Projekce)	11,27,33
		Promítací vzdálenost	10
I		Provozní kontrolka	6,35
Input Adjustment (Úprava vstupu)	26,28	Přední nastavitelná podpěra	6,17
Input Signal (Vstupní signál)	27,33	Přehřátí	35
		Připojení k počítači	12
		Připojení ke zdroji videa	12
		Příslušenství	46
		Přívod napájení	8,14

R

Refresh Rate (Obnovovací kmitočet)	27
Reset.....	26,27,29,31,33
Reset All (Resetovat vše).....	27,34
Reset Lamp Hours (Resetování počtu hodin lampy) ..	27,34,44
Reset Memory (Reset paměti)	27,33
Resolution (Rozlišení)	27,47
RGB	22,26,29
RGBCMY	22,26,29

S

Save Memory (Uložit do paměti)	24,27,33
SCART.....	1,27,33
SDTV	47
Setup Level (Úroveň nastavení)	27,30
Sharpness (Ostrost)	26,28
Skin Tone (Plet'ový tón).....	7,20,26,29
Sleep Mode (Klidový režim)	27,31
Source (Zdroj).....	27
Spotřební materiál	46
Squeeze (Zdeformovaný).....	19
Squeeze Through (Beze změny - 16:9).....	19
sRGB.....	19,26
Startup Screen (Úvodní obrazovka).....	27,32
Strop.....	11,27,33
S-Video	12,47
Sync Info (Informace o synch.)	27
Sync. (Synchronizace)	27,29

T

Technické údaje	49
Test Pattern (Zkušební vzor).....	7,17
Through (Beze změny)	19
Tint (Odstín).....	26,28
Tracking (Seřízení souběhu)	27,29
Trigger Out (Řízení napájení).....	27,31

U

Úplná nabídka	26,34
User's Logo (Uživatelské logo)	27,32

V

Varovná kontrolka.....	6,35
Velikost obrazu	10
Velikost projekční plochy	10
Vertical Size (Svislý rozměr)	27,29
Video Signal (Videosignál).....	27,33
Vstupní port [HDMI]	8,12,48,49
Vstupní port [SCART]	8,12,49
Vstupní port [S-Video].....	8,12,49
Vstupní port [Video]	8,12,49
Výběr zdroje obrazu.....	6,7,15
Výměna baterií.....	13
Výměna lampy	44
Výměna vzduchového filtru.....	44
Vypnutí.....	15
Vzduchový filtr	8

W

White Level (Úroveň bílé).....	26,28
Wide (Širokoúhlý)	19

Y

YCbCr.....	12,27
YPbPr.....	12,27

Z

Zaostření	6,16
Zoom (Lupa).....	19
Zoom Caption (Titulky při zvětšení)	19,27,29
Zoom Position (Umístění lupy)	27,29

Všechna práva vyhrazena. Bez předchozího písemného povolení společnosti SEIKO EPSON CORPORATION je zakázáno reprodukovat libovolnou část této publikace, ukládat ve vyhledávacím systému nebo přenášet libovolnou formou nebo prostředky, a to elektronicky, mechanicky, kopírováním, nahráváním nebo jakýmkoli jiným způsobem. Společnost nenesou přímou odpovědnost za použití zde uvedených informací. Neodpovídá ani za případné škody plynoucí z použití zde uvedených informací.

Společnost SEIKO EPSON CORPORATION ani její dceřiné společnosti nejsou vůči kupujícímu odpovědní za tento výrobek ani vůči třetím stranám za případné škody, ztráty, náklady nebo výdaje vzniklé kupujícímu nebo třetím stranám v důsledku: nehoda, nesprávné použití nebo zneužití tohoto produktu nebo neoprávněné úpravy, opravy nebo změny tohoto produktu nebo (s výjimkou USA) nedodržení přísného souladu s provozními a servisními pokyny společnosti SEIKO EPSON CORPORATION.

Společnost SEIKO EPSON CORPORATION nezodpovídá za žádné škody nebo problémy způsobené použitím jakýchkoli příslušenství nebo spotřebního materiálu, které nenesou označení původních produktů Original EPSON Products nebo schválených produktů EPSON Approved Products společnosti SEIKO EPSON CORPORATION.

Obecná poznámka:

Macintosh, Mac a iMac jsou ochranné známky společnosti Apple Computer, Inc.

IBM je registrovaná ochranná známka společnosti International Business Machines Corporation.

Windows, Windows NT a VGA jsou registrované ochranné známky společnosti Microsoft Corporation v USA.

Dolby je ochranná známka společnosti Dolby Laboratories.

HDMI a High-Definition Multimedia Interface jsou obchodní známky nebo registrované obchodní známky sdružení HDMI Licensing LLC.

Pixelworks a DNX jsou ochranné známky společnosti Pixelworks, Inc.

Další zde použité názvy produktů slouží pouze k identifikačním účelům a mohou být ochrannými známkami příslušných vlastníků. Společnost EPSON se vzdává všech práv na tyto značky.

EPSON