

Av-projektor
EMP-TW620

Brugervejledning

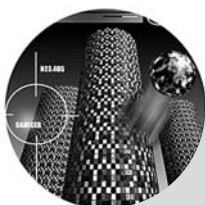

Om manualer og anvendte tegn

Manualtyper

Dokumentationen til din EPSON-projektor er opdelt i følgende to manualer. Se manualerne i rækkefølgen angivet herunder.

❶ Sikkerhedsinstruktioner/Verdensomspændende garantibetingelser







Denne manual indeholder oplysninger om sikker brug af projektoren og indeholder også hæftet *sikkerhedsinstruktioner*, *verdensomspændende garantibetingelser* og et kontrolark til fejlfinding. Læs denne manual grundigt, inden projektoren tages i brug.

❷ Brugervejledning (denne manual)

Denne brugervejledning indeholder oplysninger om installation af projektoren, grundlæggende betjening, brug af konfigurationsmenuerne, fejlfinding og vedligeholdelse.

Tegn anvendt i denne brugervejledning

Generelle oplysninger

 Forsigtig!	Angiver fremgangsmåder, hvor det kan medføre personskaade eller beskadigelse af projektoren, hvis fremgangsmåderne ikke følges korrekt.
 Tip:	Angiver yderligere nyttige oplysninger og tip inden for visse områder.
	Angiver en side, hvor der kan findes nyttige oplysninger om visse emner.
	Angiver, at det/de understregede ord, der står foran symbolet, forklares i ordlisten. Se "Ordliste" i "Appendiks".  side 53
 ,  osv.	Angiver knapper på fjernbetjeningen eller projektorens betjeningspanel.
"(Menunavn)"	Angiver menupunkter i konfigurationsmenuen. Eksempel: "Picture" (Billede) – "Color Mode" (Farvetilstand)
[(Navn)]	Angiver projektorens portnavn. Eksempel: [Input A]

Betydning af "enhed" og "projektor"

Når der står "enhed" eller "projektor" i *Brugervejledningen*, kan de henvise til elementer, der er tilbehør eller ekstraudstyr, og ikke bare selve projektoren.

Kontrol af komponenterne

Når du pakker projektoren ud, skal du kontrollere, at du har modtaget følgende komponenter. Hvis nogle af komponenterne mangler eller er forkerte, skal du kontakte forhandleren.

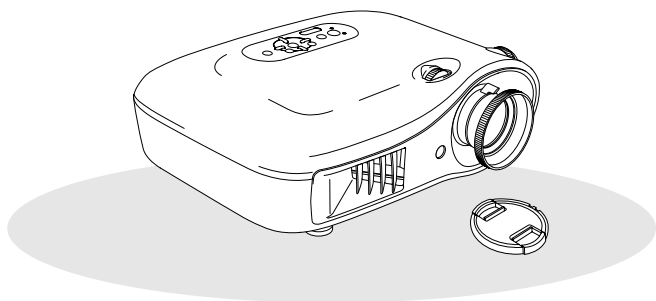

- ❑ **Projektor (med objektivdæksel)**

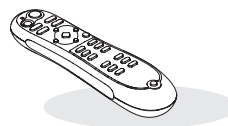

- ❑ **Fjernbetjening**

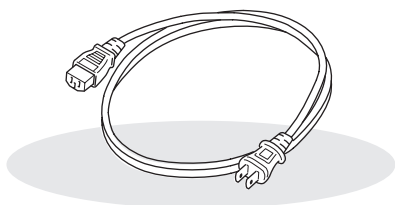

- ❑ **Strømkabel (3,0 m)**
Forbindes med projektoren og en stikkontakt.



- ❑ **AA-alkalibatterier (2 stk.)**
Sættes i fjernbetjeningen.

Dokumentation

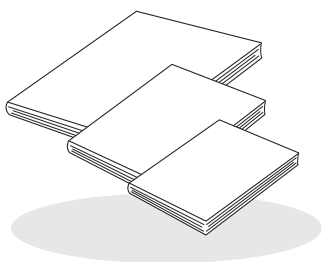

- ❑ **Sikkerhedsinstruktioner/verdensomspændende garantibetingelser**
- ❑ **Brugervejledning**
- ❑ **Guiden Hurtig start**
* I nogle områder følger guiden Hurtig start ikke med som dokumentation.

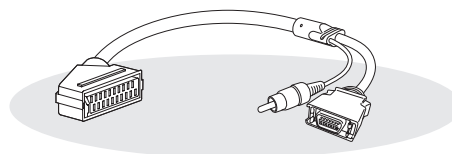

- ❑ **D4 SCART-adapter**
Brug et almindeligt SCART-kabel til at oprette forbindelserne, når der skal vises RGB-video- og Component Video-billeder.
* I nogle områder følger D4 SCART-adapteren muligvis ikke med som tilbehør.

Indholdsfortegnelse

■ Projektorens funktioner	4	Fjernbetjening.....	7
■ Navn på dele og funktioner	6	Bagside	8
Forside/top	6	Bund	8
Betjeningspanel.....	6	■ Udseende	9

Installation af projektoren

■ Opsætning	10	■ Forberedelse af fjernbetjeningen	13
Justering af projiceringsstørrelse	10	Isætning af batterier i fjernbetjeningen	13
■ Tilslutning af billedkilder	12		

Grundlæggende betjening

■ Projicering af billeder	14	■ Justering af projiceringsskærmen	16
Tilslutning af strømmen og projicering af billeder	14	Justering af fokus	16
		Finjusteringer af billedstørrelse (zoomjustering)	16
		Justering af projiceret billedposition (objektivforskydning).....	16



Justeringer af billedkvalitet

■ Grundlæggende justeringer af billedkvaliteten	18	■ Yderligere undersøgelse af billedkvalitet	23
Valg af farvetilstanden	18	Justering af skarphed (avanceret)	23
Valg af billedformatet.....	19	Indstilling af automatisk iris (automatisk apertur)	23
■ Avancerede farvejusteringer	20	■ Visning af billeder med en forudindstillet billedkvalitet (hukommelsesfunktion)	24
Hudtonejustering	20	Hentning af billedkvalitetsjusteringer (indlæs hukommelse)	24
Justering af absolut farvetemperatur	20	Lagring af billedkvalitetsjusteringer (gem hukommelse).....	25
Gammajustering	21		
RGB-justering (forskydning, forstærkning) ...	22		
Justering af nuance og mætning	22		

Konfigurationsmenu

■ Funktioner i konfigurationsmenuer	26	Menuen "Settings" (Indstillinger)	31
Liste over konfigurationsmenuer	26	Menuen "Memory" (Hukommelse).....	33
Menuen "Picture" (Billede).....	28	Menuen "Reset" (Nulstil)	34
Menuen "Image" (Billede).....	29	Brug af konfigurationsmenuerne	34

Fejlfinding

■ Problemløsning	35	Når indikatorerne ikke angiver problemet ...	36
Betydning af indikatorerne	35	• Problemer med billedet	37
•  Når (advarsel) indikatoren lyser eller blinker.....	35	• Problemer ved start af projicering	41
•  Når (drift) indikatoren lyser eller blinker.....	36	• Problemer med fjernbetjeningen.....	41

Appendiks

■ Vedligeholdelse	42	■ Ekstraudstyr og forbrugsmaterialer	47
Rengøring	42	■ Liste over understøttede skærmdisplay...	48
• Rengøring af luftfilteret	42	• Component Video	48
• Rengøring af projektorkabinettet.....	42	• Composite Video/S-Video	48
• Rengøring af objektivet	42	• Analog-RGB-signaler/signaler sendes til [HDMI]-inputporten.....	49
Intervaller for udskiftning af forbrugsmaterialer.....	43	■ Specifikationer	50
• Interval for udskiftning af luftfilter	43	■ Ordliste	53
• Interval for udskiftning af lampen	43	■ Indeks	55
Udskiftning af forbrugsmaterialer	44		
• Udskiftning af luftfilteret.....	44		
• Udskiftning af lampen	45		
• Nulstilling af lampens driftstid.....	46		

Projektorens funktioner

► Billedudseendet kan vælges, så det svarer til projiceringsmiljøet (farvetilstand)

Billeder, der passer optimalt til det pågældende sted, kan vises ved blot at vælge den ønskede farvetilstand blandt følgende syv forudindstillede tilstande.

Hvis "Natural" (Naturlig), "Theatre" (Teater), "Theatre Black 1" (Teater, sort 1), "Theatre Black 2" (Teater, sort 2) eller "sRGB" vælges, anvendes effekten Epson Cinema Filter automatisk for at øge kontrasten og få hudtoner til at fremstå med mere naturlige farvetoner. 🖱️ side 18

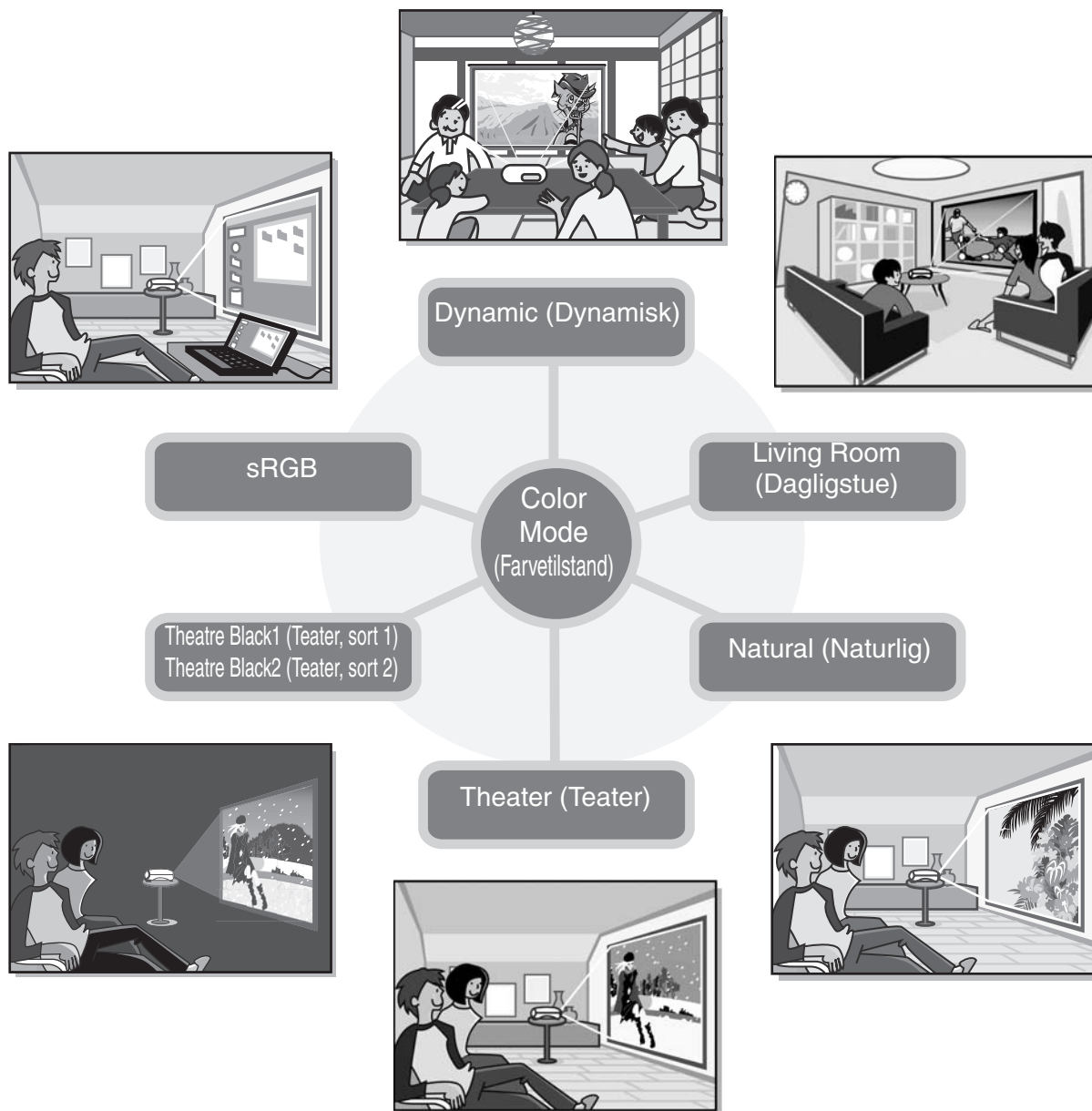

► Avanceret farvejustering

Ud over "Color Mode" (Farvetilstand) kan den absolutte farvetemperatur og hudtoner justeres med enkle fremgangsmåder for at gengive billedet endnu mere efter dine egne præferencer. Du kan endvidere justere gamma, forskydning og forstærkning af RGB-farver samt nuance og mætning af RGB-CMY-farver for at oprette farver, der passer til billedet. 🖱️ side 20

▶ Udstyret med forskydningfunktion til vidvinkelobjektiv

Med objektivforskydningsfunktionen kan de viste billeders position justeres lodret og vandret uden at forvrænge billederne. Dermed kan projektoren opsættes mere frit, selvom den ophænges i loftet eller placeres skråt i forhold til skærmen. 🖱️ side 16

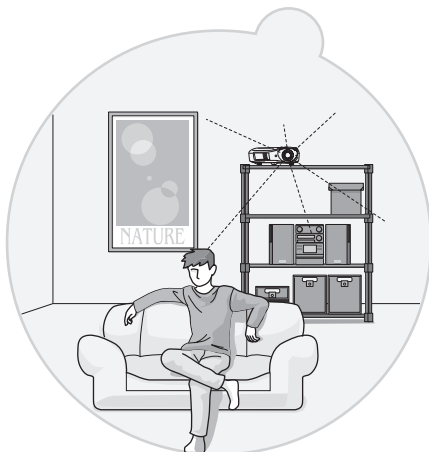
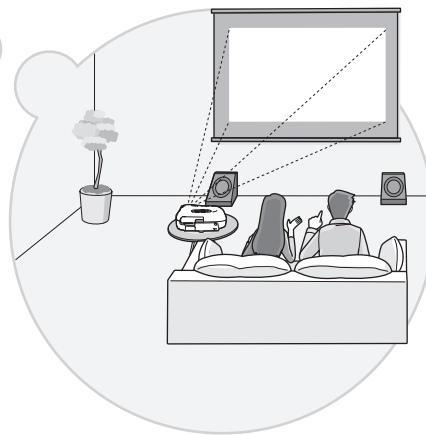
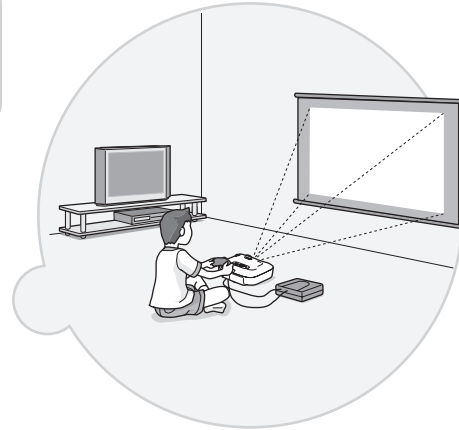
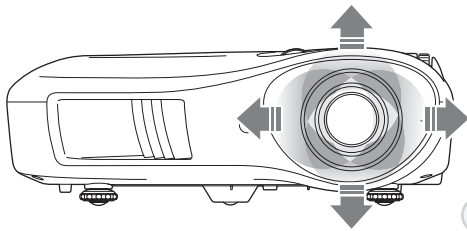

▶ Udstyret med 1,5 x kort zoomobjektiv

Til zoomjustering er projektoren udstyret med 1,5 x kort zoomobjektiv. Billeder kan vises på en 100" skærm (kun i formatet 16:9), selv i en afstand på ca. 3 m. 🖱️ side 10

▶ Avancerede funktioner til justering af billedkvalitet

Avancerede funktioner til justering af billedkvaliteten, f.eks. "Auto Iris" (Automatisk iris) og "Sharpness (Advanced)" (Skarphed (avanceret)), kan bruges til at få endnu skarpere billeder. Når funktionen Auto Iris (Automatisk iris) er slået til, kan mængden af lys justeres automatisk, så den passer til de projicerede billeder, for at oprette billeder med dybde og perspektiv. Funktionen Sharpness (Skarphed) bruges til at justere ikke blot hele billeder, men også til at fremhæve bestemte områder, f.eks. hår og tøj. 🖱️ side 23

▶ En lang række funktioner til indstilling af billedet

Nogle af de mange andre tilgængelige funktioner er som følger.

EPSON Super White (EPSON Superhvid) bruges til at forhindre overeksponering, som kan medføre alt for lyse billeder. 🖱️ side 30

- En **progressiv** konvertering, som du kan bruge til at få ideelle resultater både for billeder med megen bevægelse og stillbilleder. 🖱️ side 30
- En funktion til **billedformat**, som du kan bruge til at vise billeder i bredskærmsformat. 🖱️ side 19
- Hukommelsesfunktioner, der kan bruges til at gemme justeringsresultater og nemt hente dem senere med fjernbetjeningen. 🖱️ side 24
- Låseindstillinger, som kan bruges til at låse projektorens betjeningspanel, efter at justeringer er foretaget, så de ikke kan ændres ved en fejltagelse (🖱️ side 31), eller til at forhindre børn i utilsigtet at tænde for strømmen og se ind i objektivet. 🖱️ side 31

Navn på dele og funktioner

Forside/top

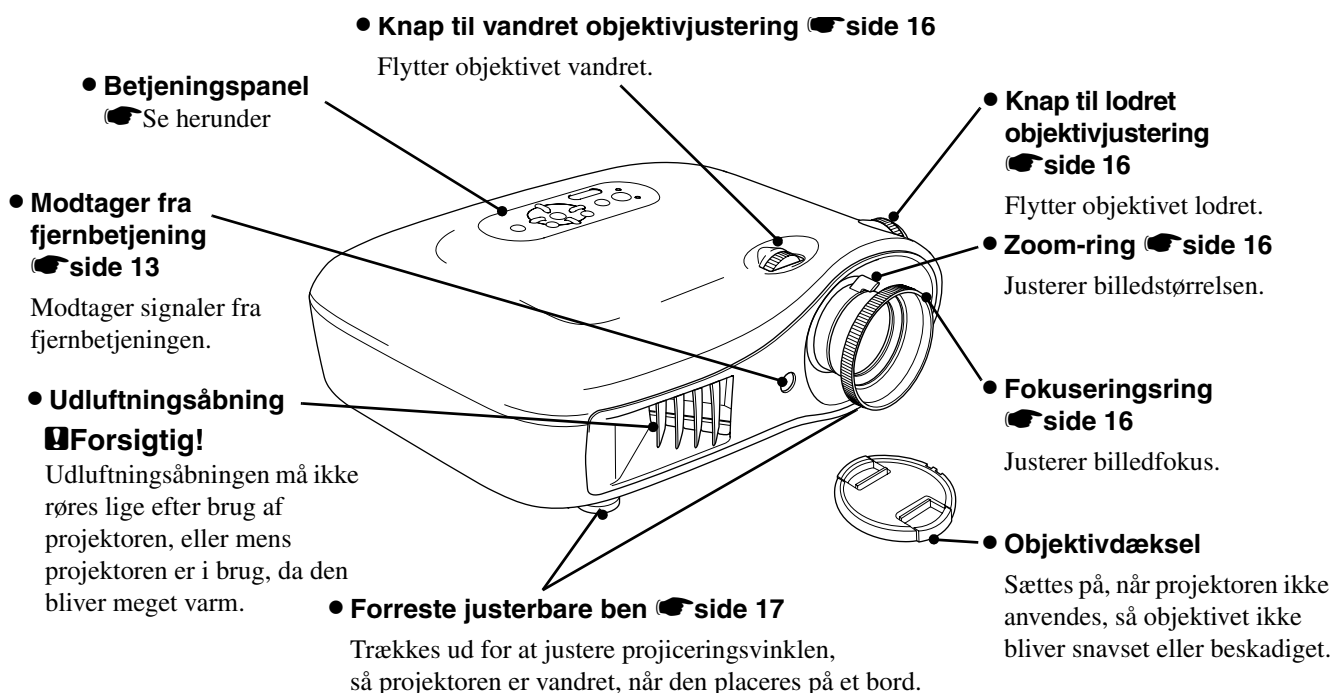

Betjeningspanel



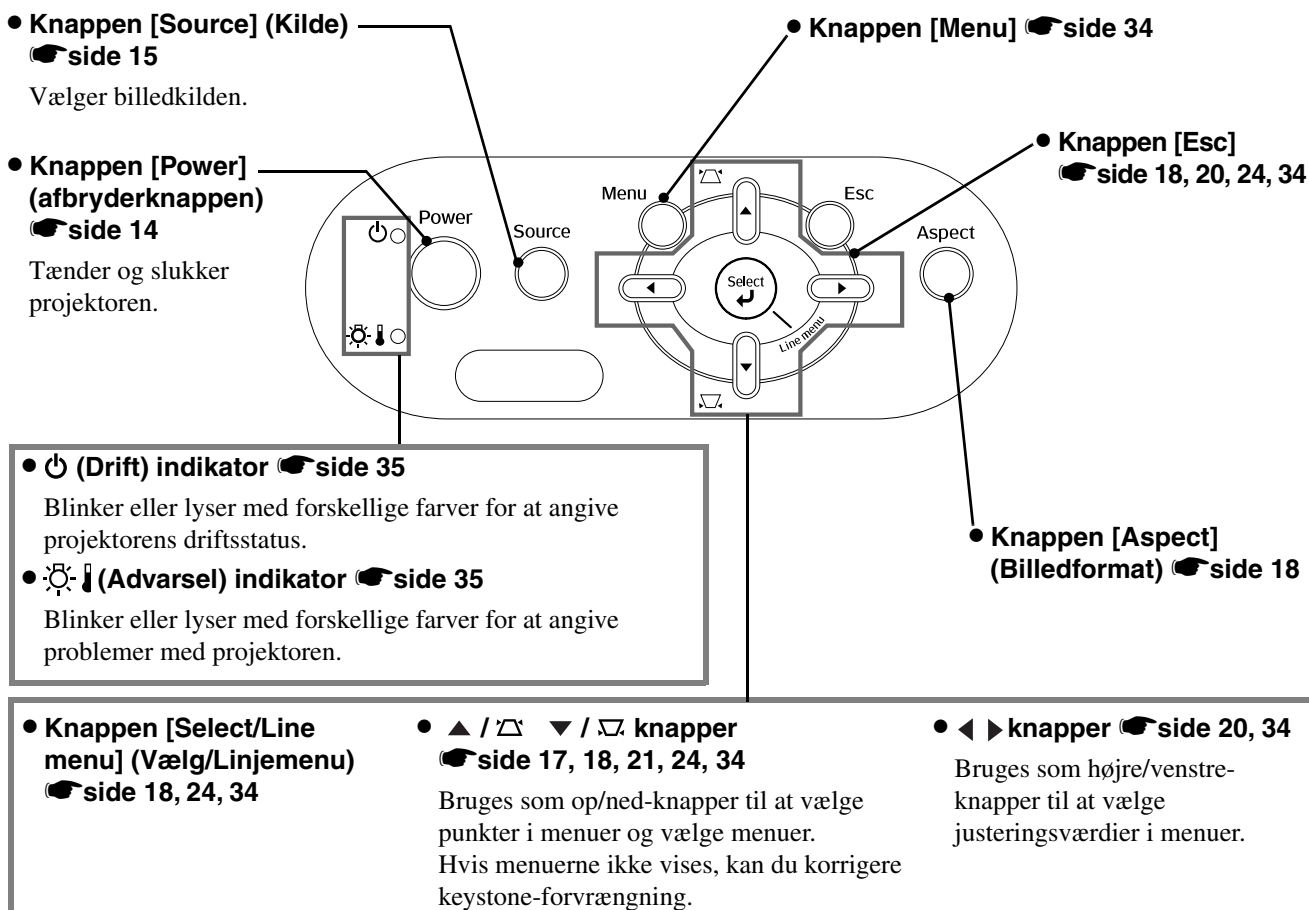



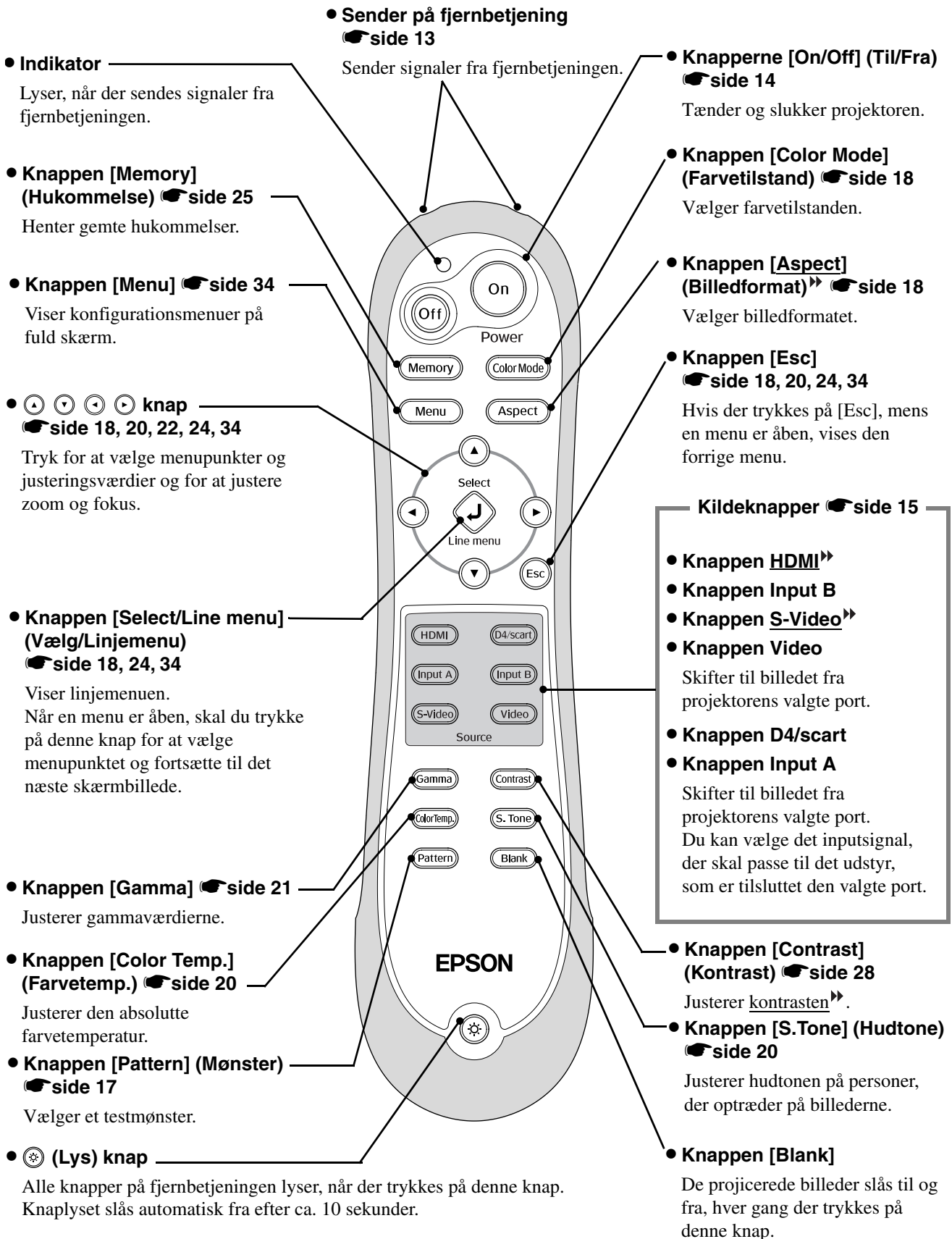

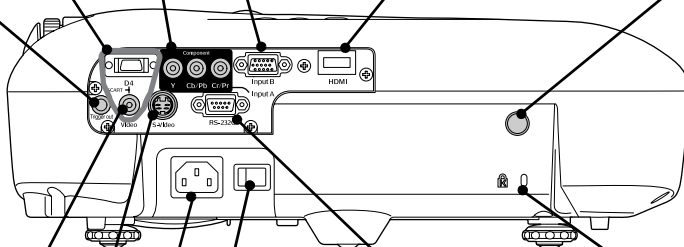

Knapper uden forklaring fungerer på samme måde som de tilsvarende knapper på fjernbetjeningen. Se "Fjernbetjening" for at få yderligere oplysninger om disse knapper.



Fjernbetjening



Bagside

- 
- **[SCART]-inputport**  side 12
Tilsluttes SCART-portene på andet videoudstyr, der bruger den D4 SCART-adapter, som følger med projektoren.
 - **[Triggeer out]-port**
Når der tændes for strømmen til projektoren, sendes et 12 V jævnstrømssignal fra denne port. Når der slukkes for strømmen til projektoren, eller der opstår et driftsproblem, bliver outputtet 0 V for at sende projektorens strømstatus (FRA/TIL) til en ekstern enhed.
 - **[Video]-inputport**  side 12
Tilsluttes almindelige videoporte på andet videoudstyr.
 - **[S-Video]-inputport**  side 12
Sender et S-Video™-signal til projektoren fra andet videoudstyr.
 - **[Input A]-port**  side 12
Tilsluttes portene for Component Video™ (YCbCr™ eller YPbPr™) på andet videoudstyr.
 - **[Input B]-port**  side 12
Tilsluttes til RGB-porten på en computer.
 - **[HDMI]™-inputport**  side 12
Tilsluttes videoudstyr eller en computer, som er HDMI-kompatibel.
 - **Modtager fra fjernbetjening**  side 13
Modtager signaler fra fjernbetjeningen.
 - **Sikkerhedslås**™  side 54
 - **Hovedafbryder**  side 14
 - **[RS-232C]-port**
Slutter projektoren til en computer via et RS-232C-kabel. Porten bruges til kontrol og bør ikke anvendes af kunden.
 - **Strømindgang**  side 14
Til forbindelse af strømkablet.

Bund

- **Ophængningspunkter (4 stk.)**  side 47
Fastgør loftsophængen (ekstraudstyr) her, når projektoren skal monteres i loftet.

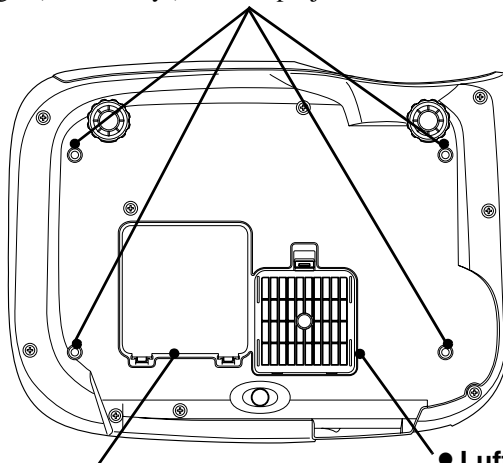

- **Lampedæksel**  side 45
Åbn dette dæksel, når lampen skal udskiftes.
- **Luftfilter (ventilationsåbning)**  side 42, 44
Forhindrer støv og andre fremmedpartikler i at trænge ind i projektoren. Det bør rengøres regelmæssigt.

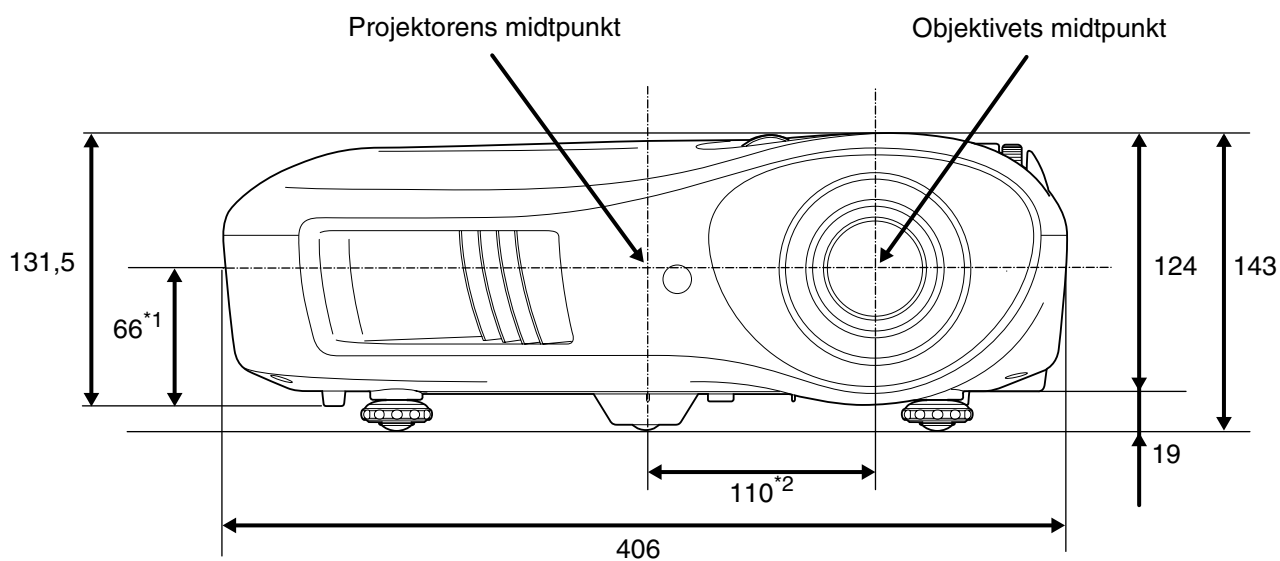

*1 Afstand fra objektivets midtpunkt til ophængningspunkt
(objektivforskydning: maks. 8,6 mm lodret)

*2 Afstand fra objektivets midtpunkt til projektorens midtpunkt
(objektivforskydning: maks. 7,7 mm vandret)

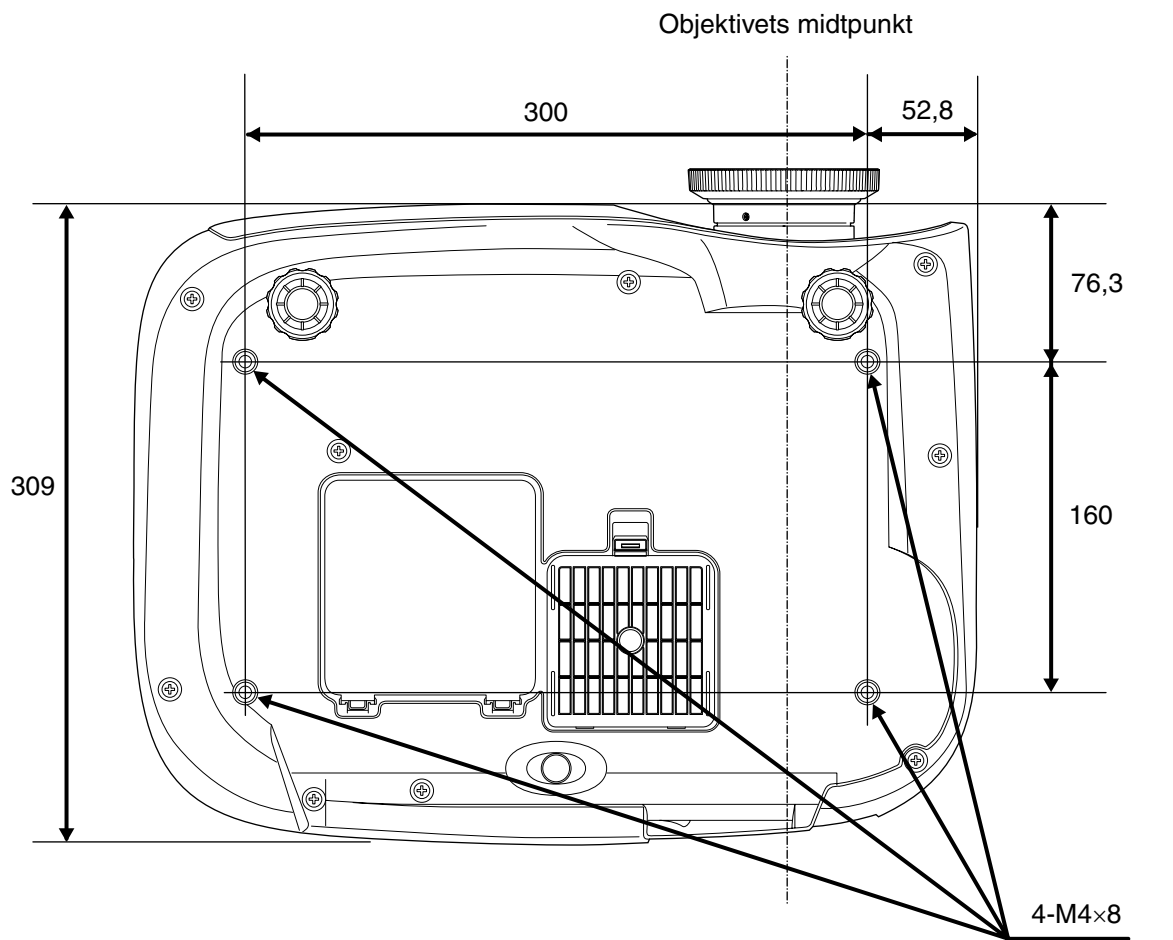

Enheder:mm

Justering af projekteringsstørrelse

Størrelsen på det projicerede billede bestemmes stort set af afstanden fra projektorens objektiv til skærmen.

- Forsigtig!**
- Sørg for at læse det separate hæfte *Sikkerhedsinstruktioner/ Verdensomspændende garantivilkår* inden installation af projektoren.
 - Stil ikke denne projektor på højkant. Det kan beskadige projektoren.

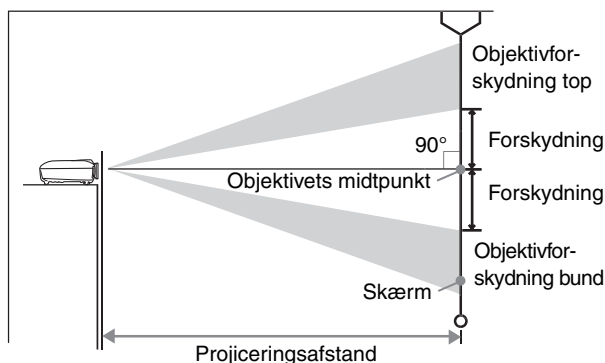

Højden fra objektivets midtpunkt til bunden af skærmen varierer afhængigt af objektivforskydningens indstilling.

Se i tabellen herunder, når du placerer projektoren, så billederne vises på skærmen i den optimale størrelse.

Værdierne bør bruges som retningslinjer til opsætning af projektoren.

Enheder: cm (tommer) Enheder: cm (fod) Enheder: cm (tommer)

Skærmstørrelse 16:9		Projiceringsafstand	
		Kortest (Vid)	Længst (Tele) Forskydning
30"	66x37 (26x15)	88-133 (2,9-4,4)	19 (7,4)
40"	89x50 (35x20)	118-179 (3,9-5,9)	25 (9,8)
60"	130x75 (51x28)	180-270 (5,9-8,9)	37 (14,7)
80"	180x100 (71x39)	241-361 (7,9-11,8)	50 (19,6)
100"	220x120 (87x47)	303-452 (9,9-14,8)	62 (24,5)
120"	270x150 (106x59)	364-544 (11,9-17,8)	75 (29,4)
150"	330x190 (130x75)	456-681 (15,0-22,3)	93 (36,8)
200"	440x250 (173x98)	609-909 (20,0-29,8)	125 (49,0)
300"	660x370 (260x146)	916-1365 (30,1-44,8)	187 (73,5)

Enheder: cm (tommer) Enheder: cm (fod) Enheder: cm (tommer)

Skærmstørrelse 4:3		Projiceringsafstand	
		Kortest (Vid)	Længst (Tele) Forskydning
30"	61x46 (24x18)	107-163 (3,5-5,3)	23 (9,0)
40"	81x61 (32x24)	145-219 (4,8-7,2)	30 (12,0)
60"	120x90 (47x35)	220-330 (7,2-10,8)	46 (18,0)
80"	160x120 (63x47)	295-442 (9,7-14,5)	61 (24,0)
100"	200x150 (79x59)	370-554 (12,1-18,2)	76 (30,0)
120"	240x180 (94x71)	445-665 (14,6-21,8)	91 (36,0)
150"	300x230 (118x91)	558-833 (18,3-27,3)	114 (45,0)
200"	410x300 (161x118)	746-1112 (24,5-36,5)	152 (60,0)
300"	610x460 (240x181)	1121-1671 (36,8-54,8)	229 (90,0)

Justering af objektivforskydning

Knapperne til objektivforskydning kan bruges til at placere billedet og er især nyttige, når projektoren bruges følgende steder. side 16

- Ophængt i loftet
- En skærm placeret højt
- Projektoren placeret ude til siden, så man kan sidde lige foran skærmen og se på den
- Projektoren placeret på en hylde osv.

Når et billede placeres med knappen til objektivforskydning, forekommer der stort set ingen forringelse af billedet, fordi korrigeringen af objektivforskydningen justeres optisk. Men af hensyn til optimal billedkvalitet bør funktionen til objektivforskydning ikke bruges.

Projiceringsmetoder

■ Ved projicering direkte foran

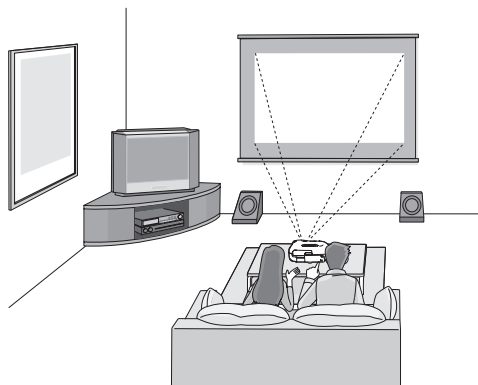

■ Ved projicering fra siden af skærmen

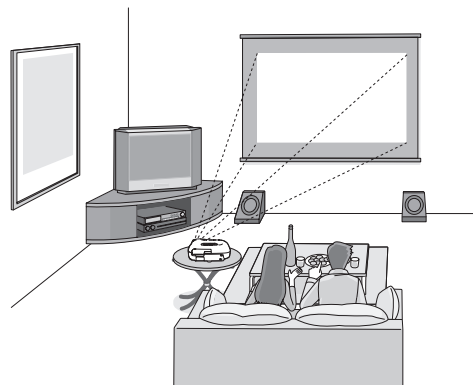

■ Ved projicering fra loftet

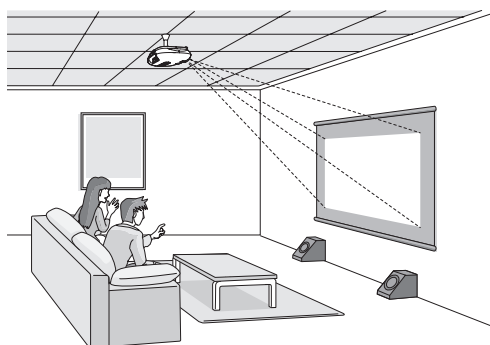

* Selvom projiceringen sker fra skærmsiden, skal skærmen og projektoren opsættes parallelt.

* Når projektoren ophænges i loftet, skal indstillingerne i konfigurationsmenuen ændres. ➔ side 33

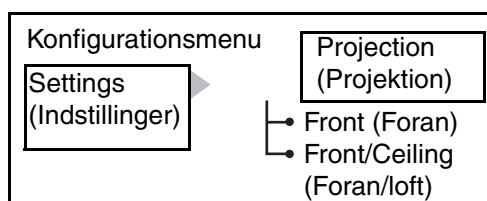

- Tip:**
- Undgå at opsætte projektoren på et meget støvet eller fugtigt sted eller på et sted med cigaretrøg eller anden røg, især olieagtig røg.
 - Rengør luftfilteret mindst én gang hver 3. måned.
 - Rengør luftfilteret oftere, hvis projektoren anvendes i et støvet miljø.
 - Hvis projektoren opsættes mod en væg, skal der være et mellemrum på 20 cm eller mere mellem projektoren og væggen.
 - Der kræves en særlig monteringsmetode for at ophænge projektoren i loftet. Kontakt forhandleren, hvis du vil bruge denne monteringsmetode.

Tilslutning af billedkilder

- Forsigtig!**
- Sluk for strømmen til både projektoren og signalkilden, inden de tilsluttes. Det kan beskadige enhederne, hvis strømmen er tændt, når de tilsluttes.
 - Kontroller kabelstikkernes form og enhedsportene, inden tilslutningerne foretages. Hvis du prøver at tvinge et stik ind i en enhedsport med en anden form eller et andet antal ben, kan det medføre en fejl eller beskadige stikket eller porten.

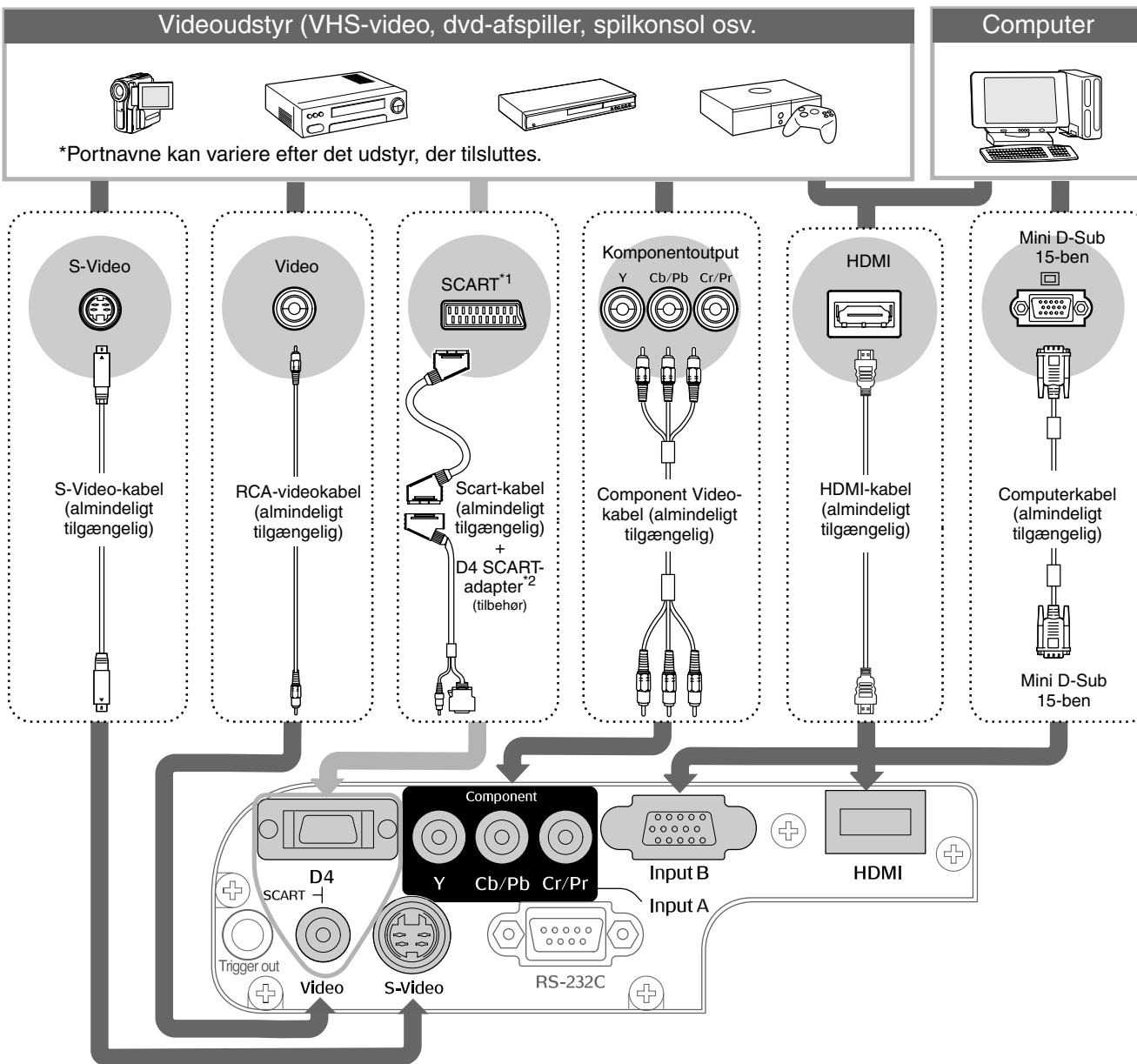

*1 Hvis en dvd-afspiller er tilsluttet med en D4 SCART-adapter, skal indstillingen "D4/SCART" i "Input Signal" (Inputsignal) ændres til "SCART". ☛ "Valg af billedkilde" side 15

*2 I nogle områder følger D4 SCART-adapteren muligvis ikke med som tilbehør.

- Tip:**
- Nogle signalkilder kan have specialformede porte. Etabler i givet fald forbindelserne med de kabler, der følger med signalkilden.
 - Det kabel, der skal bruges til at forbinde videoudstyr med projektoren, afhænger af den type videosignal, som udstyret sender. Nogle slags videoudstyr sender flere forskellige typer videosignal. Billedkvalitetsklassificeringen for videosignaltypene anses generelt for at være som følger, i faldende kvalitetsrækkefølge:
Digital Component Video ☛ [HDMI] > Analog Component Video [D4] [Input A] > S-Video ☛ [S-Video] > Composite Video ☛ [Video]
 Se dokumentationen, der følger med det anvendte videoudstyr, for at kontrollere, hvilke typer videosignalformater udstyret kan sende. Composite Video-formatet kaldes undertiden blot for "videooutput".

Isætning af batterier i fjernbetjeningen

Fjernbetjeningen leveres ikke med isatte batterier. Sæt batterierne i, inden fjernbetjeningen bruges.

1 Tag batteridækslet af.

Løft op, mens du trykker på knappen.

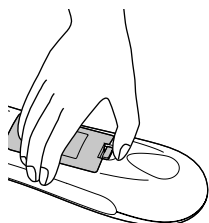

3 Sæt batteridækslet på.

① Sæt tappen i.

② Tryk ned på batteridækslet, indtil det klikker på plads.

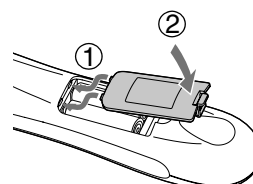

2 Sæt batterierne i.

Forsigtig! Kontroller mærkerne for (+) og (-) i batterirummet, og sæt batterierne i, så de vender rigtigt.

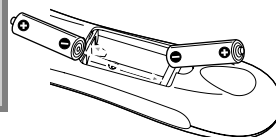

Tip: Hvis fjernbetjeningen ikke reagerer med det samme, eller hvis den ikke virker, efter at den har været i brug i et stykke tid, betyder det sandsynligvis, at batterierne er flade. Hvis det sker, skal batterierne udskiftes med to nye batterier. Brug to nye AA-batterier.

Brug af fjernbetjeningen

■ Driftsområde (vandret)

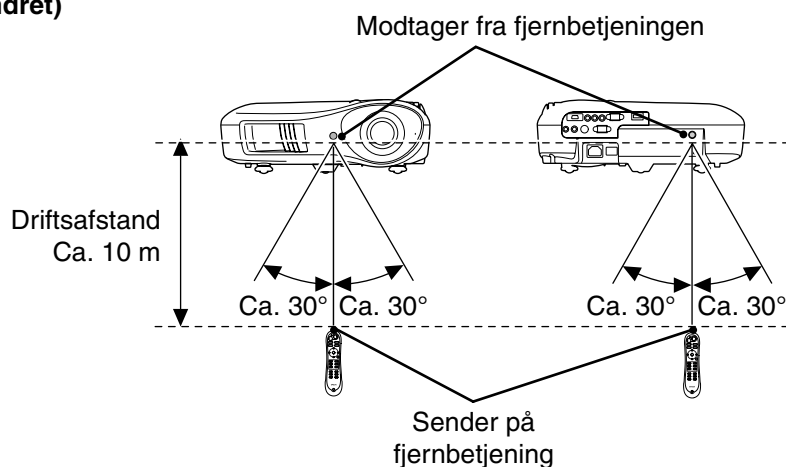

■ Driftsområde (lodret)

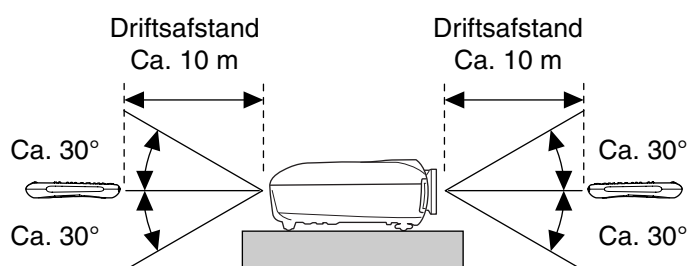

Projicering af billeder

Tilslutning af strømmen og projicering af billeder

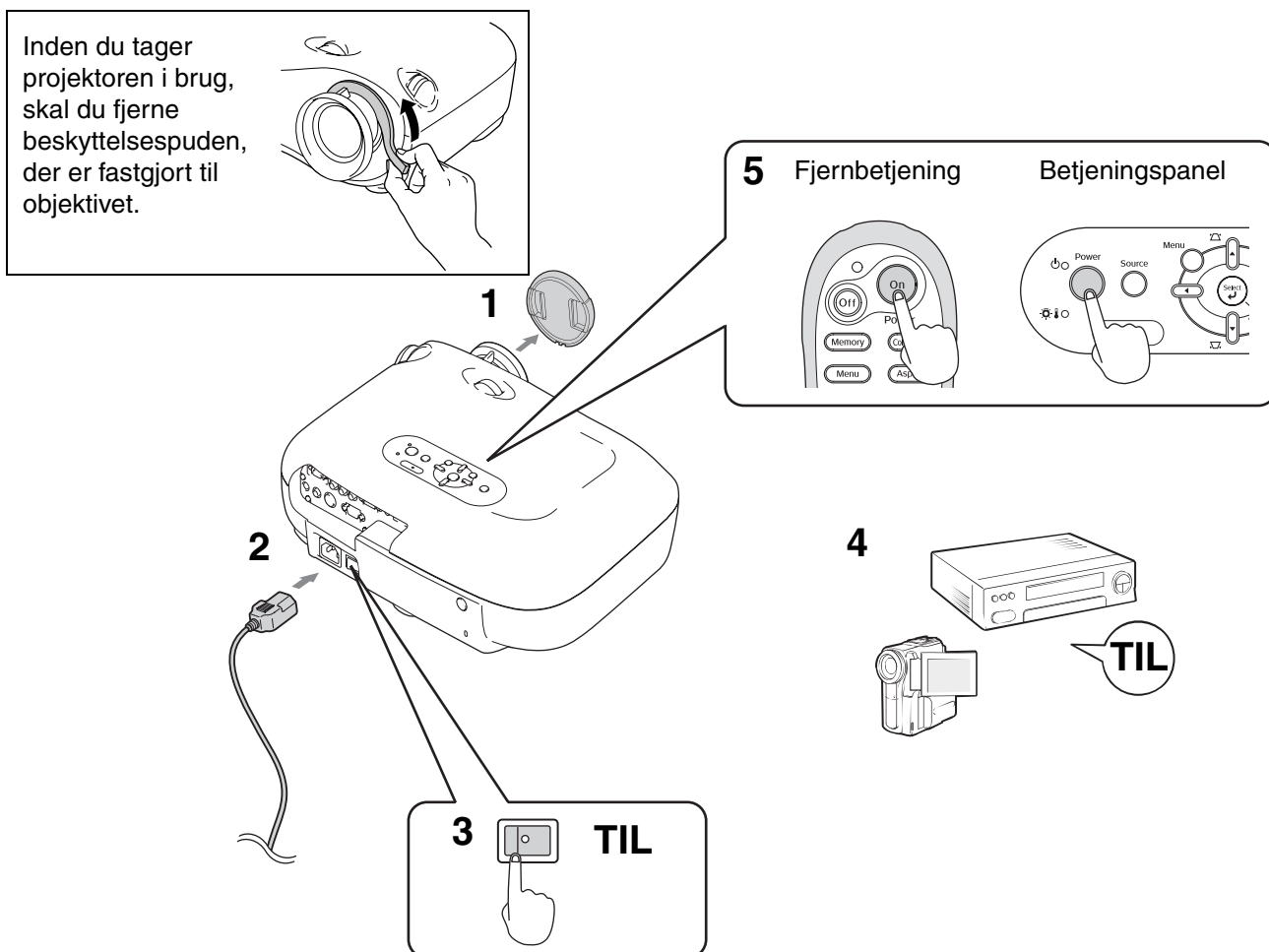

Hvis der er et problem med projicering, selvom projektoren er opsat og tilsluttet korrekt, kan du finde oplysninger i side 15, 35.

- Tip:**
- Hvis du indstiller “Direct Power On” (Direkte strømtilførsel Til) til “On” (Aktiveret), tændes der for strømmen til enheden, når der er tændt på hovedafbryderen, uden at skulle trykke på knappen Power (afbryderknappen) på fjernbetjeningen eller projektorens betjeningspanel.
 - Projektoren er udstyret med en “børnelås”, som forhindrer mindre børn i utilsigtet at tænde for strømmen og se ind i objektivet (side 31), og endvidere en “driftslås”, som forhindrer fejlbetjening. side 31
 - Ved brug over en højde på ca. 1500 m skal du sikre, at “High Altitude Mode” (Højdetilstand) er indstillet til On (Aktiveret). side 32
 - Denne projektor er udstyret med en automatisk justeringsfunktion, som automatisk optimerer den, når der skiftes computerinputsignal.
 - Hvis en bærbar computer eller en computer med en LCD-skærm er tilsluttet til projektoren, kan det være nødvendigt at bruge tastatur- eller funktionsindstillinger for at ændre outputdestinationen. Hold tasten nede, og tryk på (tasten med et symbol som f.eks. / på den). Når valget er foretaget, begynder projiceringen snart. Computerdokumentation

Eksempel på outputvalg	
NEC	
Panasonic	+
SOTEC	
HP	+
Toshiba	+
IBM	
SONY	+
DELL	+
Fujitsu	+
Macintosh	Vælg spejlingsindstilling eller skærmregistrering. Afhængigt af operativsystem kan du ændre outputvalget ved at trykke på

Når de forventede billeder ikke vises

Hvis der er tilsluttet mere end én signalkilde, eller hvis der ikke vises billeder, skal du bruge knapperne på fjernbetjeningen eller projektorens betjeningspanel til at vælge signalkilden. I forbindelse med videoenheder skal du først trykke på knappen [Play] (Afspil) på videoudstyret og derefter vælge signalkilden.



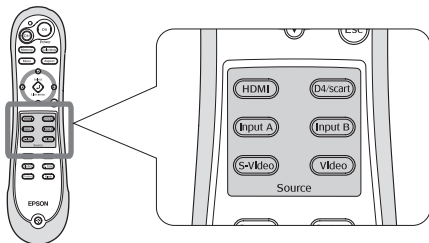

Brug af fjernbetjeningen

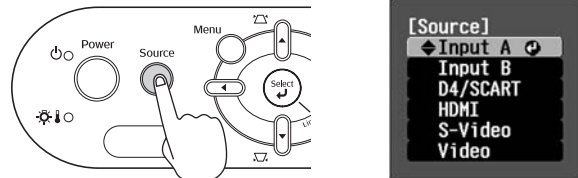

Tryk på knappen med navnet på den port, som den ønskede signalkilde er tilsluttet.

Brug af betjeningspanelet



Når du trykker på , åbnes menuen.
 Brug  eller  til at vælge signalkilden.
 Tryk på  for at acceptere.

Ved projicering af et billede fra [Input A]-porten

Standardindstillingen er "Auto" for automatisk at vælge de korrekte signaler. Hvis farverne imidlertid ser unaturlige ud, kan du ændre billedsignalet, så det passer til udstyret.







Brug af fjernbetjeningen

Mens et billede projiceres fra udstyr tilsluttet [Input A]-porten, skal du trykke på  for at åbne menuen.







Brug af betjeningspanelet

Mens et billede projiceres fra udstyr tilsluttet [Input A]-porten, skal du vælge "Input A" og bekræfte for at åbne menuen.



Brug   eller   for at vælge det korrekte signal, der passer til udstyret.
 Tryk på  eller  for at acceptere.

Slukke for strømmen

- 1 Sluk for strømmen til de signalkilder, der er tilsluttet projektoren.
- 2 Tryk på  på fjernbetjeningen eller  på projektorens betjeningspanel. Hvis du trykker på  på projektorens betjeningspanel, vises følgende meddelelse.
Tryk på  igen for at fortsætte.
- 3 Når projektoren er **kølet af** (tager ca. 30 sekunder), kan du slukke på hovedafbryderen.
Hvis du kun trykker på  eller , standses elektricitetsforbruget ikke.
- 4 Sæt objektivdækslet på.

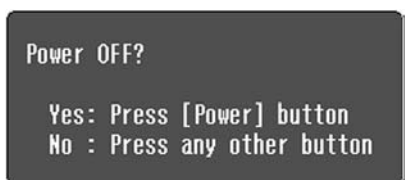

Justering af projekterings-skærmen

■ Justering af fokus

Drej fokuseringsringen for at justere fokus.

■ Finjusteringer af billedstørrelse (zoomjustering)

Drej zoom-ringene for at justere størrelsen på det viste billede.

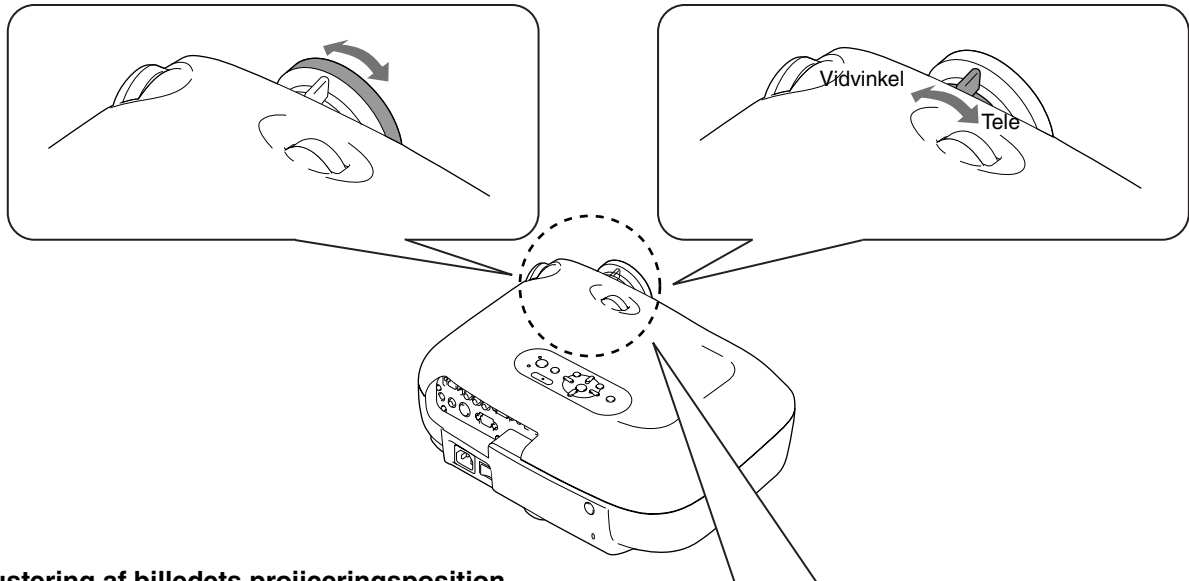

■ Justering af billedets projekteringsposition (objektivforskydning)

Brug de to knapper til objektivforskydning til at justere billedpositionen.

Hvis du ikke kan placere projektoren lige foran skærmen, skal du bruge knappen til objektivforskydning, så billedet centrerer på skærmen.

Når du drejer knappen til objektivforskydning og hører et klik, er objektivpositionen næsten centreret.

Du kan forskyde billedet med 100% i lodret retning og 50% i vandret retning. Du kan dog ikke forskyde billedet til disse lodrette og vandrette grænser samtidig.

Eks.) Når billedet forskydes helt vandret, kan det ikke forskydes lodret. Og når billedet forskydes helt lodret, kan det ikke forskydes vandret med mere end 11% af dets bredde.

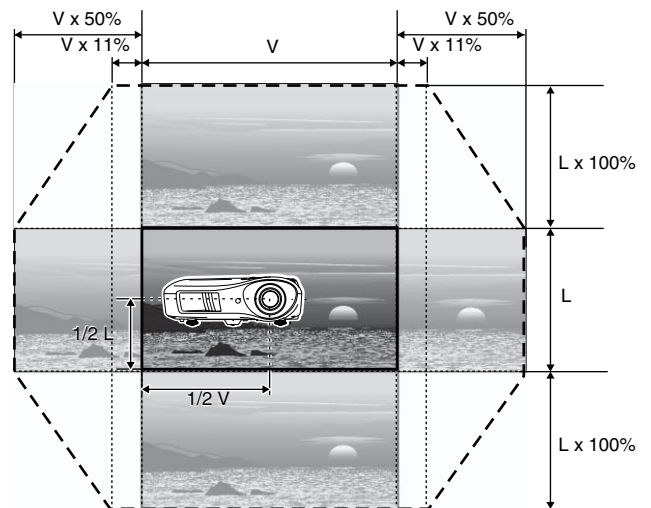
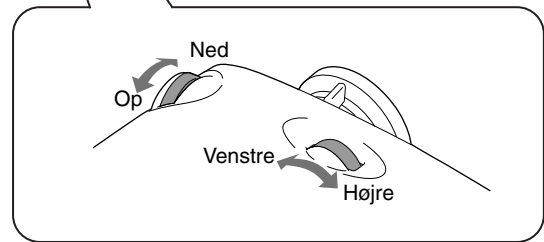

Standardposition for projektering (midterposition for objektivforskydning)

Område, som billedet kan forskydes med fra standardpositionen for projektering

Forsigtig! Ved transport af projektoren skal du sørge for at dreje objektivpositionen helt ned. Ellers kan funktionen til objektivforskydning blive beskadiget.

Korrigerende for projektorhældning

Hvis de viste billeder hælder vandret, kan du bruge de justerbare ben foran til at justere projektoren, så den er vandret.

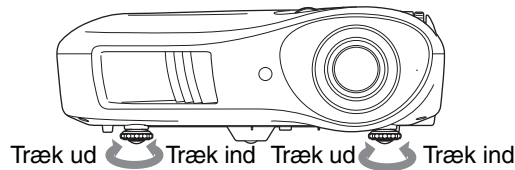

Korrigerende for keystone-forvrængning (Keystone)

Når du vil justere projiceringen over eller under området for justering af objektivforskydning, skal du placere projektoren i en vinkel.

Når projektoren er placeret på denne måde, kan det projicerede billede blive forvrænget til en trapezform. Tryk i dette tilfælde på på betjeningspanelet for at justere billederne.

Billedkvaliteten forringes dog sammenlignet med, hvis funktionen til objektivforskydning bruges. Når objektivet forskydes til venstre eller højre, kan der ikke foretages fuldstændig keystone-korrigerende. Når der foretages keystone-korrigerende, skal objektivet centreres vandret.

Keystone-forvrængning kan korrigeres inden for en maksimal lodret vinkel på ca. 15°.

- Tip:**
- Du kan også foretage justeringer fra konfigurationsmenuen. side 31
 - Hvis du vil nulstille korrektionsværdien, skal du trykke på og holde nede med trykket ned i mindst 1 sekund på betjeningspanelet.

Visning af et testmønster

Du kan projicere et testmønster, f.eks. når du opsætter projektoren, for at korrigerende keystone-forvrængning og foretage linjemenujusteringer. Du kan også justere zoom og fokus ved hjælp af testmønsteret.

Hvis du trykker på på fjernbetjeningen, åbnes mønstermenuen.

[Test Pattern]

Display Position

Gray Scale

◀ Exit ▶

■ Display Position (Skærmposition)

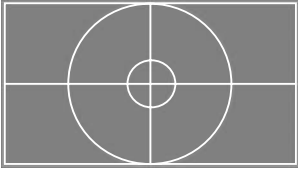

Kan bruges til at kontrollere, at projektoren ikke hælder, men er sat op parallelt med skærmen.

Rydder visningen af testmønsteret.

■ Gray Scale (Gråtoner)



Bruges ved justering af lysstyrke eller justering af billedkvaliteten eller farvetonen. Justeringen foretages med linjemenuen. Der er ikke muligt at justere nogle punkter, hvis der ikke sendes billedsignaler.

Grundlæggende justeringer af billedkvaliteten

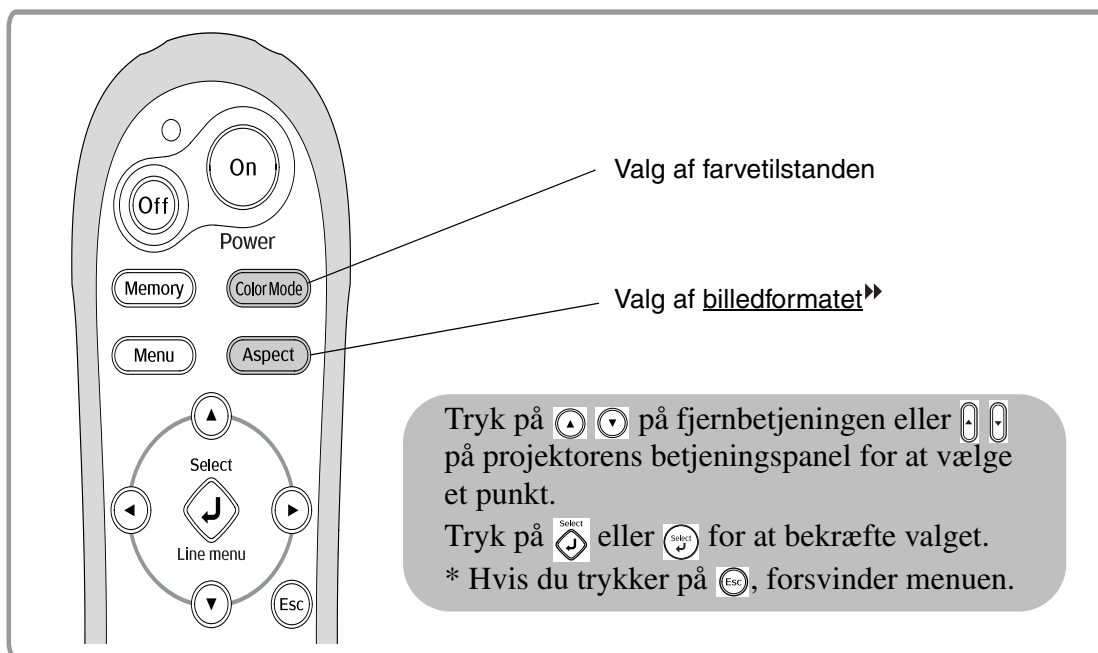

Valg af farvetilstanden



Tryk på , og vælg farvetilstanden i menuen.

Indstillingen kan også foretages med konfigurationsmenuen.

Dynamic (Dynamisk)

: Ideel til brug i lyse rum.

Living Room (Dagligstue)

: Ideel til brug i rum, hvor gardinerne er trukket for.

Natural (Naturlig)

: Ideel til brug i mørke rum. Det anbefales, at du starter i denne tilstand, når du foretager farvejusteringer.

Theater (Teater)

: Ideel til brug i mørke rum.

Theater Black 1 (Teater, sort 1)

: Velegnet til brug i et helt mørkelagt rum.

Theater Black 2 (Teater, sort 2)

- 1: En tydelig farvetone, man kan se på professionelle skærme, der bruges ved oprettelse af dvd-software.
- 2: En dyb varm farvetone, der giver fornemmelsen af at se en film i biografen.

sRGB

: Hvis den tilsluttede signalkilde har en **sRGB**-tilstand, skal du indstille både projektoren og den tilsluttede signalkilde til sRGB. (Ideel til visning af computerbilleder).

Når du vælger farvetilstanden angivet med , anvendes Epson Cinema Filter automatisk for at øge kontrasten og gøre hudtoner mere naturlige.

Valg af billedformatet









[Esc]:Return [Left Arrow]:Select [Right Arrow]:Set [Menu]:Exit

Tryk på **Aspect**, og vælg billedformatet i menuen.

Ved projicering med **Auto**

- Til 4:3-inputsignaler → Normal
- Til inputbilleder optaget i squeeze-tilstand → Squeeze (Klem)
- Til letterbox-inputsignaler → Zoom

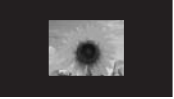
- *1 Kan ikke bruges under computerinput. Ikke kompatibel med visse **Component Video**-signaler.
- *2 Hvis Auto ikke er egnet, ændres indstillingen til Normal.

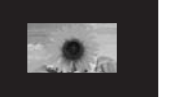
Input-signal	<ul style="list-style-type: none"> • Normale tv-udsendelser • Billeder med standardbilledformat (4:3) • Computerbilleder 	Billeder optaget med et videokamera eller dvd-software i squeeze-tilstand	Letterbox-billeder	<ul style="list-style-type: none"> • Normale tv-udsendelser • Billeder med standardbilledformat (4:3)
Anbefalet billedformat	Normal	Squeeze (Klem)	Zoom	Wide (Vidvinkel)
Resultat	 Sorte striber vises til venstre og højre på billederne.	 Inputsignaler projiceres med samme bredde som projektorens panelopløsning.	 Inputsignaler projiceres med samme højde som projektorens panelopløsning.	 Inputsignaler projiceres med samme højde som projektorens panelopløsning. På dette tidspunkt vil billedforstørrelsesforholdet være mindre nær midten af billederne, men bliver større mod billedernes venstre og højre kanter.
Bemærkninger	 Når billeder i HDTV projiceres, vises de i størrelsen 16:9. Når billedopløsningen er 1280 x 720 eller mindre, og "Through" (Sammen) eller "Squeeze Through" (Klem sammen) er valgt, projiceres billedet tydeligere, eftersom opløsningen bevares. Through (Sammen)  Hvis du vil projicere billeder, så de fylder hele skærmen, skal du bruge zoomjustering eller justere afstanden mellem projektor og skærm.	 Når billeder i 4:3 projiceres, vil de være trukket ud vandret. Squeeze Through (Klem sammen) 	<ul style="list-style-type: none"> • Når billeder i 4:3 projiceres, vil toppen og bunden af billederne være afskåret. • Når billeder med undertekster projiceres, og underteksterne er afskåret, skal du bruge menukommandoen "Zoom Caption" (Zoom-tekst) til at justere. (side 29) 	Dette er praktisk, når billeder i 4:3 projiceres på en bredskærm. Eftersom der næsten ingen forvrængning er grundet forstørrelse midt i billederne, vises de næsten som i deres originale størrelse. Og eftersom begge ender af billederne forstørres, sker bevægelse i kanterne af billederne hurtigere og giver et indtryk af større hastighed, hvilket gør det ideelt til sportsbegivenheder. * "Wide" (Vidvinkel) kan ikke vælges, hvis der er foretaget keystone-korrigerings.

Justeringer af billedkvalitet

Tip: Hvis du projicerer et billede, der er komprimeret, forstørret eller adskilt ved hjælp af billedformatfunktionen, på offentlige steder som f.eks. en forretning eller et hotel for at opnå fortjeneste eller skabe opmærksomhed, kan det medføre krænkelse af ophavsretligt beskyttede rettigheder.

Avancerede farvejusteringer

Hvis du vil oprette dine egne billeder med indstillinger, der er justeret efter dine præferencer, kan du justere “Skin Tone (Hudtone)”, “Abs. Color Temp. (Abs. farvetemp.)”, “RGB/RGBCMY” og/eller “Gamma” i undermenuen “Color Adjustment (Farvejustering)” til menuen “Picture” (Billede) (når “sRGB” ikke er valgt i Color Mode (Farvetilstand)).

Justeringsværdierne kan gemmes i hukommelsen, så de altid kan hentes og anvendes på de projicerede billeder (☛ side 24).

“Skin Tone” (Hudtone), “Abs. Color Temp.” (Abs. farvetemp.) og “Gamma” justeres med de respektive knapper på fjernbetjeningen.

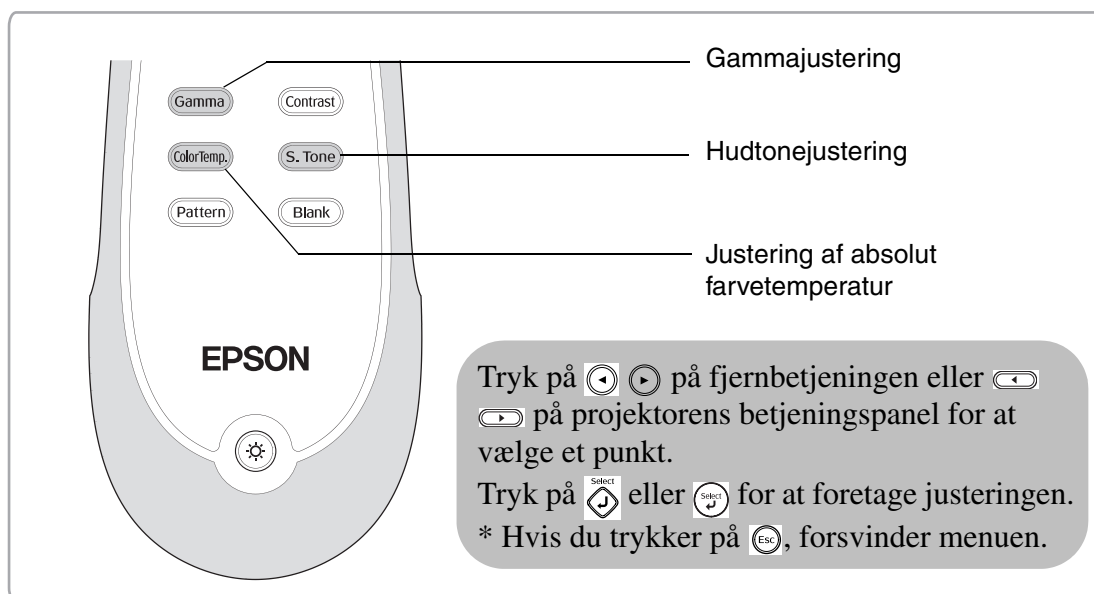

Hudtonejustering



Denne kan bruges til at justere hudtonerne til billeder af mennesker.

Med effekten Epson Cinema Filter, som automatisk anvendes på billeder, når indstillingen “Color Mode” (Farvetilstand) er angivet, gengives hudtoner med naturligt udseende.

Hvis du vil forbedre hudtoner yderligere, kan du bruge indstillingen “Skin Tone” (Hudtone) til at foretage justeringen. Hvis den indstilles til plussiden (+), bliver farverne grønlig, og hvis den indstilles til minussiden (-), bliver de mere rødlig.

Justering af absolut farvetemperatur

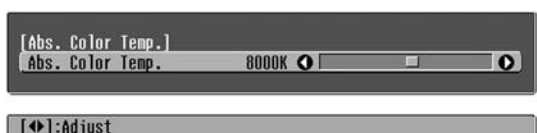

Du kan justere billedernes overordnede farvetone.

Hvis du vælger en højere værdi, får billederne et blåligt skær, og hvis du vælger en lavere værdi, får de et rødt skær.

Den absolutte farvetemperatur kan sættes til en af 12 indstillinger inden for området 5000K til 10000K.

Gammajustering



Forskelle mellem udstyr kan medføre en mindre variation i farverne, når billeder projiceres, og det kan være en god ide at justere dette (projicering standser midlertidigt under denne justering). Det kan gøres på to måder. Den ene er at vælge en af gammakorrektionsværdierne [2.0], [2.1], [2.2], [2.3], [2.4]. Den anden er en tilpasset justering, som foretages med henvisning til det projicerede billede eller et gammadiagram. Gammadiagrammets vandrette akse repræsenterer inputsignalniveauet og den lodrette akse outputsignalniveauet.

■ Tilpasset ("Adjust it from the image" (Justeres fra billedet))

Brug eller til først at vælge "Customized" (Tilpasset) og derefter "Adjust it from the image" (Justeres fra billedet). Tryk på eller for at bekræfte valget hver gang.

Et gammaikon vises i det projicerede billede (keystone-korrigerings annulleres midlertidigt, mens gammaikonet er vist).



Brug eller til at flytte gammaikonet til det sted, hvor du vil justere lysstyrken, og tryk på eller for at bekræfte valget. Det valgte sted og områderne med samme lysstyrke blinker, og et gammadiagram vises. Tryk på eller igen for at bekræfte. Der åbnes et skærbillede til justering af tonen.

Brug eller til at foretage justeringen, og tryk på eller for at bekræfte det. Tryk på for at gå tilbage og gøre det igen.

■ Justering fra gammakorrektionsværdierne

Vælg blandt gammakorrektionsværdierne [2.0], [2.1], [2.2], [2.3], [2.4] en værdi, der passer til det tilsluttede udstyr, eller en værdi efter egen præference med eller , og tryk på eller for at bekræfte valget.

Læg mærke til gammadiagrammet for at kontrollere resultatet af justeringen.

Lavere værdier forøger **kontrasten** i de mørke dele, men er tilbøjelige til at sløre de lyse dele. Dette angives med en udvidelse i den øverste del af gammadiagrammet.

Højere værdier gør de lyse dele mørkere. Dette angives med en udvidelse i den nederste del af gammadiagrammet.

■ Tilpasset ("Adjust it from the graph" (Justeres fra diagrammet))

Brug eller til først at vælge "Customized" (Tilpasset) og derefter "Adjust it from the graph" (Justeres fra diagrammet). Tryk på eller for at bekræfte valget hver gang.

Et gammajusteringsdiagram vises.



Brug eller til at vælge det punkt, hvor du vil justere tonens lysstyrke, og tryk på eller for at bekræfte valget. Der åbnes et skærbillede til justering af tonen.



Brug eller til at foretage justeringen, og tryk på eller for at bekræfte det.

RGB-justering (forskydning, forstærkning)

- 1 Tryk på **Menu**, og vælg derefter "Picture" (Billede) – "Color Adjustment" (Farvejustering) – "RGB/RGBCMY" – "RGB" i denne rækkefølge, og bekræft valget.

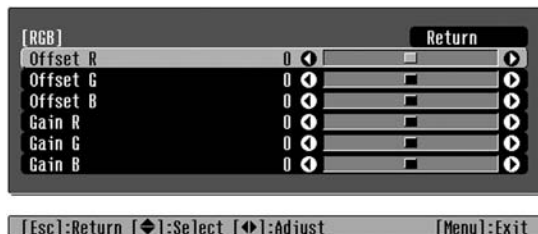

- 2 Brug **Up/Down** eller **Left/Right** til at vælge et menupunkt, og brug **Left/Right** eller **Left/Right** til at foretage justeringer.
- 3 Tryk på **Menu** for at afslutte menuen.

Billedets lysstyrke kan justeres ved at justere de enkelte komponenter, R (rød), G (grøn) og B (blå), i de mørke områder (forskydning) og lyse områder (forstærkning).

■ Forskydning

Hvis du vil have mørke områder til at fremstå tydeligere, skal du ændre indstillingen i retning af plussiden (højre). Hvis du ændrer den til minussiden (venstre), bliver hele billedet skarpere, men kontrasten i mørke områder bliver forringet.

■ Forstærkning

Hvis du vil have lyse områder til at fremstå tydeligere, skal du ændre indstillingen i retning af minussiden (venstre). Hvis du ændrer den til plussiden (højre), bliver lyse områder hvidere, men kontrasten bliver forringet.

Justering af nuance og mætning

- 1 Tryk på **Menu**, vælg derefter "Picture" (Billede) – "Color Adjustment" (Farvejustering) – "RGB/RGBCMY" – "RGBCMY" i denne rækkefølge, og bekræft valget.

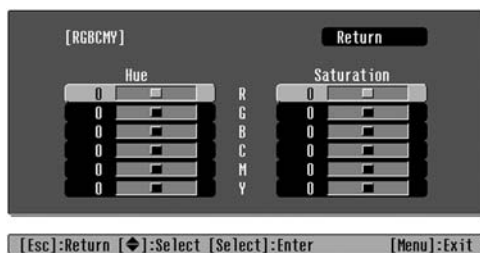

- 2 Tryk på **Up/Down** eller **Left/Right** for at vælge en farve, og tryk på **Select** eller **Select** for at bekræfte. Vælg enten nuance eller mætning, og brug **Left/Right** eller **Left/Right** til at justere.
Tryk på **Esc**, eller vælg "Return" (Retur) for at justere en anden farve.

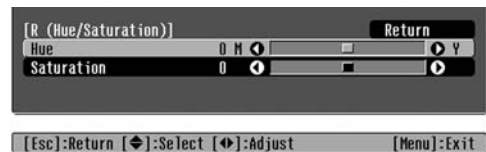

- 3 Tryk på **Menu** for at afslutte menuen.

Nuance og mætning for hver af de røde (R), grønne (G), blå (B), cyan (C), magenta (M) og gule (Y) farvekomponenter kan justeres.

■ Nuance

Justerer den overordnede farvelægning fra blå til grønne til røde.

■ Mætning

Justerer billedernes generelle livlighed.

Yderligere undersøgelse af billedkvalitet

Ud over farvejusteringer kan der også foretages avancerede justeringer af skarphed og mængden af lys fra lampen for at få det bedste mulige billede.

Justering af skarphed (avanceret)

- 1 Tryk på **Menu**, og vælg derefter "Picture" (Billede) – "Sharpness" (Skarphed) – "Advanced" (Avanceret).

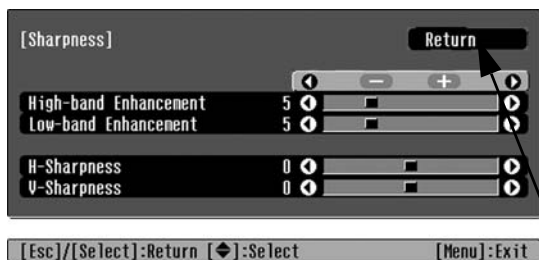

- 2 Brug **Up** **Down** eller **Left** **Right** til at vælge et menupunkt, og brug **Left** **Right** eller **Left** **Right** til at foretage justeringer.
- 3 Tryk på **Menu** for at afslutte menuen.

Juster billedets opløsning og kontrast.

Hvis "High-band Enhancement" (Højband, udvidelse) indstilles i plusretningen (+), fremhæves hår og detaljerede områder på tøj. Hvis "Low-band Enhancement" (Lavband, udvidelse) indstilles i plusretningen (+), vil de områder, der fremhæves af "High-band Enhancement" (Højband, udvidelse), næsten ikke blive fremhævet. I stedet bliver hele motivets ujævne områder, f.eks. kontur og baggrund, fremhævet og giver et skarpt billede. (Du kan justere "High-band Enhancement" (Højband, udvidelse) og "Low-band Enhancement" (Lavband, udvidelse) samtidig ved at bruge bjælken øverst på skærmen).

Hvis "H-Sharpness" (Skarphed, vandret) / "V-Sharpness" (Skarphed, lodret) indstilles til plussiden (+), forøges billedets skarphed i vandret/lodret retning. Hvis de indstilles til minussiden (-), giver det et blødt billede.

Indstilling af automatisk iris (automatisk apertur)

- 1 Tryk på **Menu**, og vælg derefter "Picture" (Billede) – "Auto Iris" (Automatisk iris).

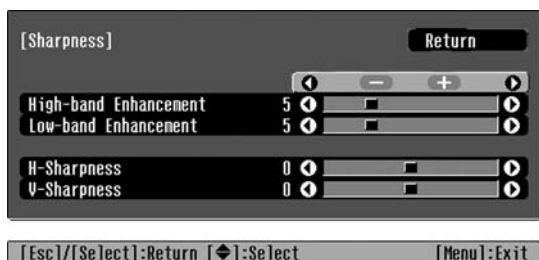

- 2 Vælg "On" (Aktiveret).
- 3 Tryk på **Menu** for at afslutte menuen.

Mængden af lys justeres automatisk efter billedets lysstyrke og skaber et billede med dybde og perspektiv.

Visning af billeder med en forudindstillet billedkvalitet (hukommelsesfunktion)

Efter at menukommandoer som f.eks. "Color Adjustment" (Farvejustering) og "Advanced" (Avanceret) er blevet brugt til at justere de projicerede billeder, kan justeringsværdierne gemmes. Herudover kan de gemte data nemt hentes, så du altid kan se billeder med de justerede indstillinger.

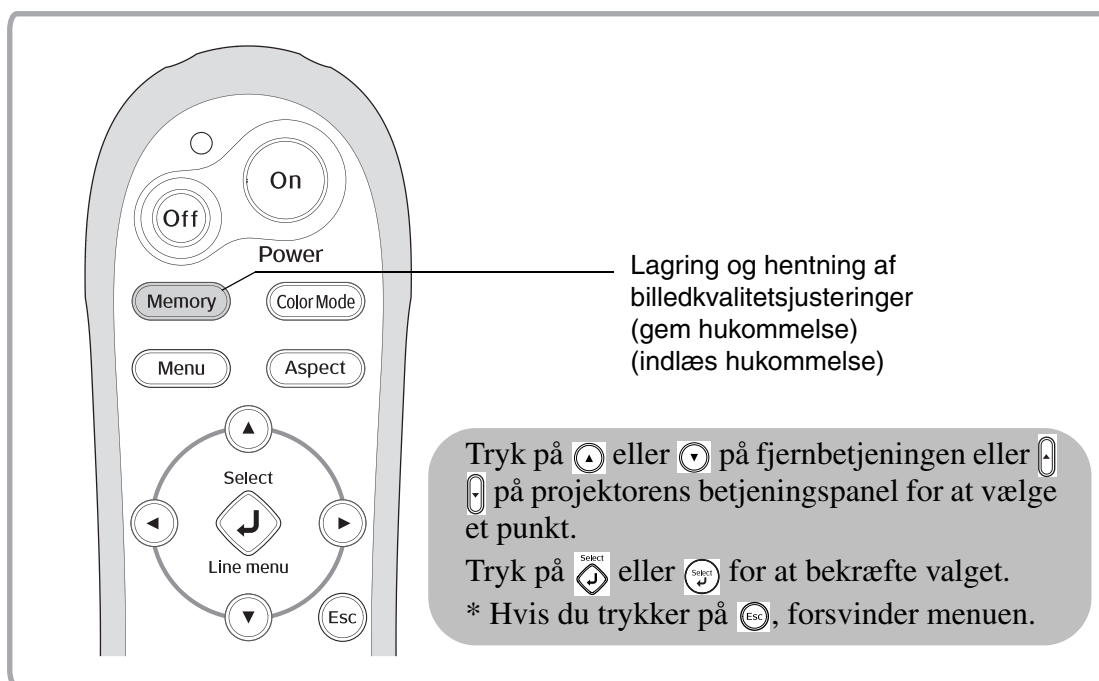

Hentning af billedkvalitetsjusteringer (indlæs hukommelse)

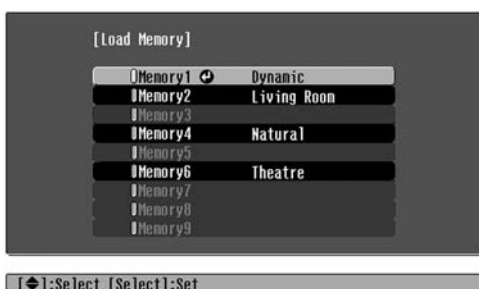



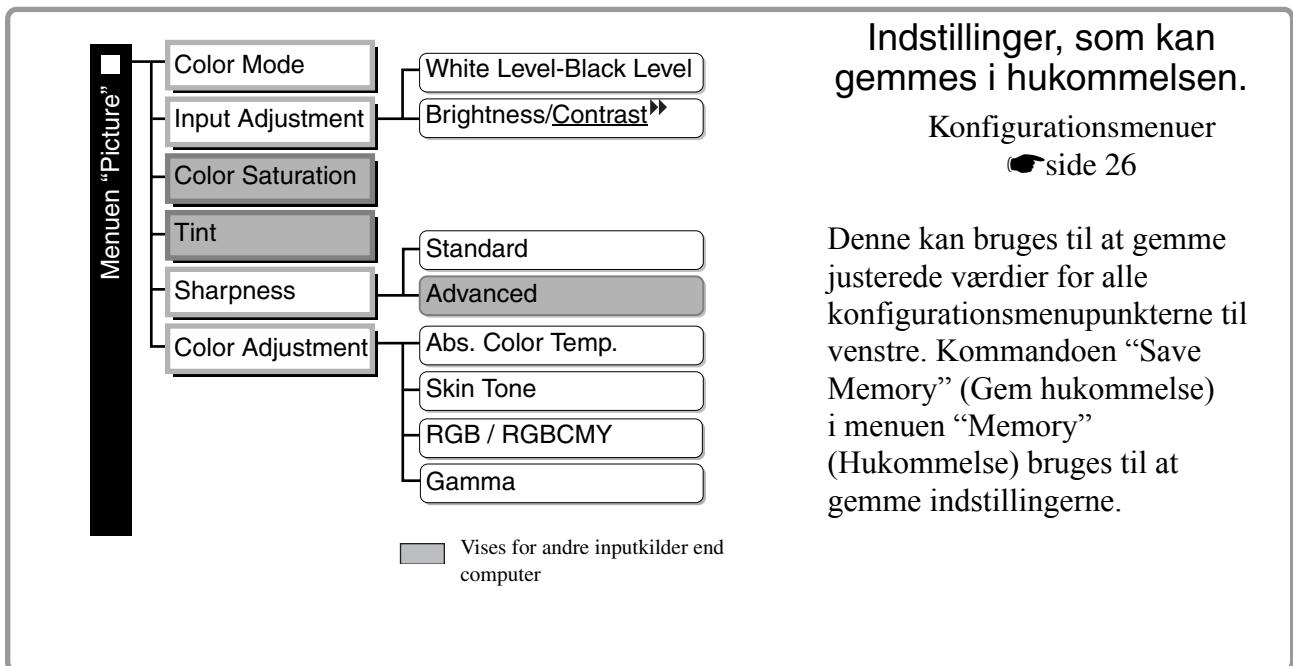

Du kan trykke på og vælge navnet på den ønskede hukommelse i menuen.

- Tip:**
- Den farvetilstand, der var valgt, da hukommelsen blev registreret, vises i højre side.
 - Hukommelsesindstillinger anvendt på billeder bevares, selvom der slukkes for projektoren. De samme hukommelsesindstillinger anvendes på billeder, som projiceres næste gang, der tændes for projektoren.
 - Den indstilling for **billedformat**, der hentes i hukommelsen, anvendes muligvis ikke på billederne, hvis de er i formatet 16:9, eller hvis inputsignalbillederne har en bestemt opløsning.



Lagring af billedkvalitetsjusteringer (gem hukommelse)





I det følgende beskrives, hvordan indstillinger gemmes.

- 1** Juster de ønskede indstillinger, der skal gemmes i hukommelsen.
- 2** Vælg “Save Memory” (Gem hukommelse) i menuen “Memory” (Hukommelse), og tryk derefter på  eller .
- 3** Vælg et hukommelsesnavn fra Memory1 (Hukommelse1) til Memory9 (Hukommelse9), der skal bruges til lagring, og tryk derefter på  eller .

Status for et hukommelsesområde er angivet med farven på symbolet  til venstre for hukommelsesnavnet som følger.

 Grøn : Hukommelsesområde bruges  Grå : Hukommelsesområde bruges ikke  Orange : Valgt
Hvis hukommelsen er blevet registreret, vises farvetilstanden valgt på registreringstidspunktet i højre side.

Hvis du vælger et hukommelsesområde, der allerede bruges, og trykker på  eller , slettes det eksisterende indhold, og de aktuelle indstillinger gemmes i stedet.

Hvis du vil slette alt indhold i hukommelsen, skal du vælge “Reset Memory” (Genindstil hukommelse) i menuen “Memory” (Hukommelse). ☛ side 33

Funktioner i konfigurationsmenuer

Konfigurationsmenuerne kan bruges til at foretage en lang række justeringer og indstillinger, der omfatter skærmen, billedkvalitet og inputsignaler.

Der findes følgende to typer menuer.

■ Fuld menu

Alle punkter i konfigurationsmenuen kan kontrolleres, mens indstillingerne foretages.

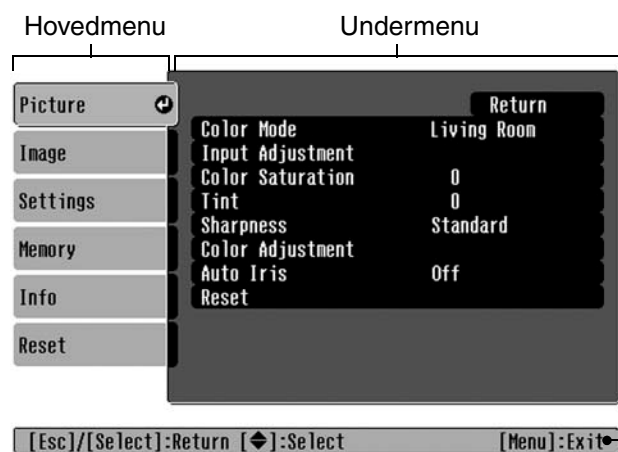

■ Linjemenu

Giver dig mulighed for at justere visse områder af menuen "Picture" (Billede) og menuen "Memory" (Hukommelse) i konfigurationsmenuen.

Denne menu kan bruges til at få vist virkningerne af justeringer på de billeder, der projiceres, mens justeringerne foretages.



Navigationspanel

Se "Brug af konfigurationsmenuerne" (side 34) for at få yderligere oplysninger om menuhandlinger.

Tip: Konfigurationsmenuerne kan bruges til at slå navigationspanelet til og fra og til at ændre farvemønstret og visningspositionen.
 "Settings" (Indstillinger) – "Display (Skærm)" – "Menu Position (Menuplacering)", "Navigation Bar (Navigationspanel)", "Menu Color (Menufarve)"

Liste over konfigurationsmenuer

Hvis der ikke sendes billedsignaler, kan ingen af indstillingerne justeres bortset fra "Reset" (Nulstil) og "Auto Iris" (Automatisk iris) i menuen "Picture" (Billede) eller "Auto Setup" (Autoindstilling) i menuen "Image (Billede)". De punkter, der vises i menuen "Picture" (Billede), menuen "Image" (Billede) og menuen "Info" varierer alt efter den type billedsignaler, der projiceres.

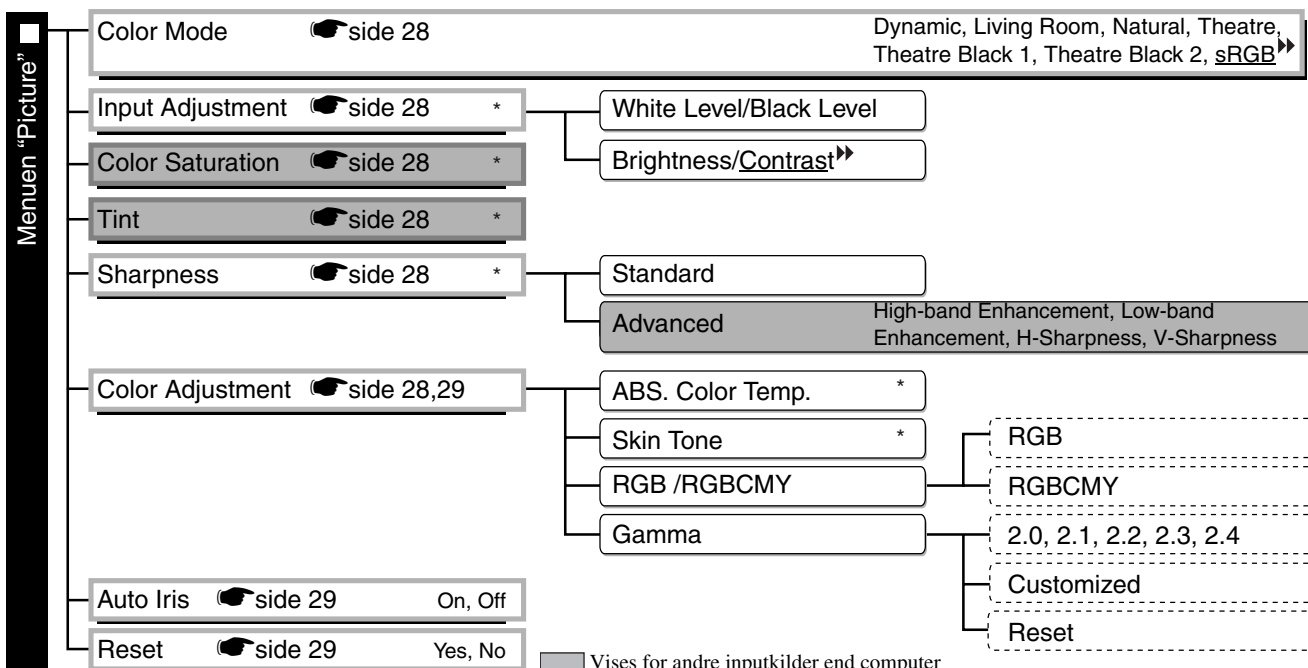

■ Viser for andre inputkilder end computer

* Dette vises i linjemenuen.

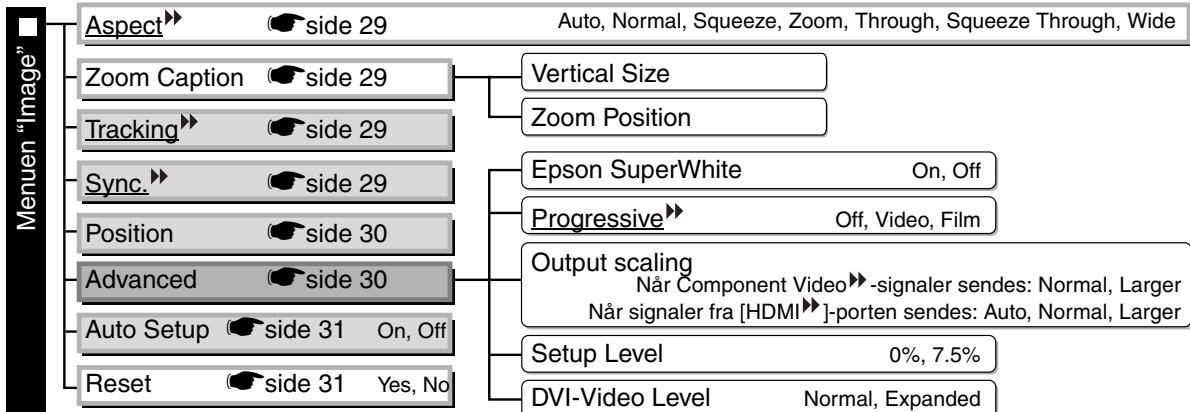

Viser for andre inputkilder end computer
 Viser kun for computerinput
 (viser ikke, når der sendes signaler fra [HDMI]-inputporten)

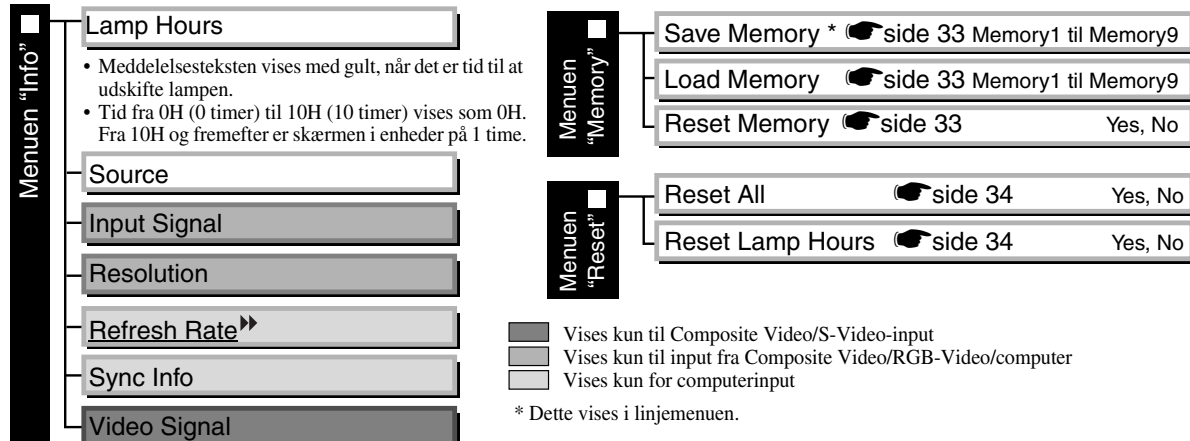
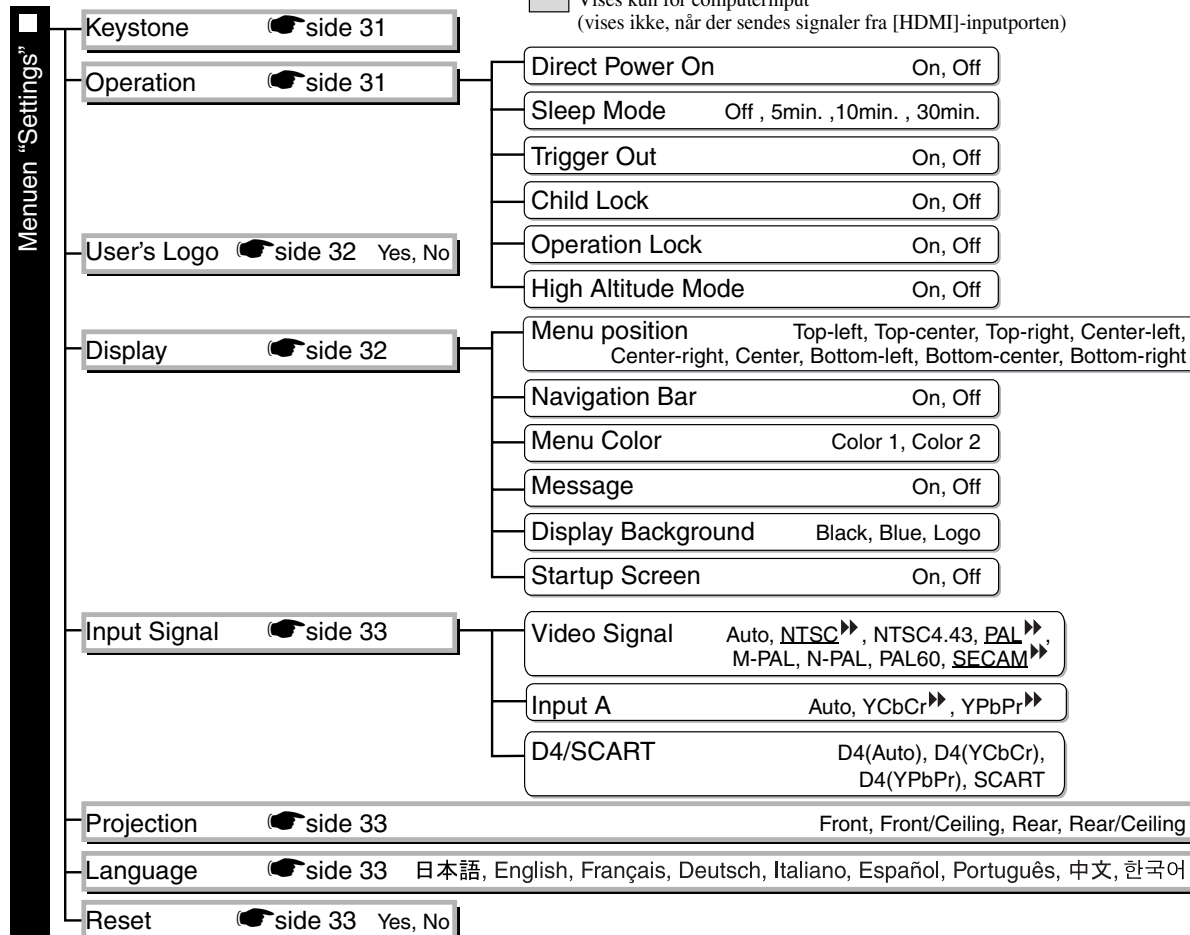

Viser kun til Composite Video/S-Video-input
 Viser kun til input fra Composite Video/RGB-Video/computer
 Viser kun for computerinput

* Dette vises i linjemenuen.

Menuen "Info" bruges kun til at vise projektorstatus.

Menuen "Picture" (Billede)

- Vises for andre inputkilder end computer
- Vises kun for computerinput
(vises ikke, når der sendes signaler fra [HDMI]-inputporten)

Color Mode (Farvetilstand)^{*1}

Der kan vælges syv forskellige indstillinger til Color Mode (Farvetilstand), så de passer til de billeder, der projiceres, eller projiceringsmiljøet.  side 18

Input Adjustment (Inputjustering)^{*2}

Disse indstillinger kan justeres, hvis outputniveauet fra tilsluttet udstyr er svagt, og billederne fremstår mørke. De to indstillinger kan ikke angives samtidig. Kun én af dem kan justeres.

White Level/Black Level (Hvidt niveau/Sort niveau)

Justerer billedernes mørke og lyse områder

- White Level (Hvidt niveau): Justerer de lyse skyggers lysstyrke uden at ændre det sorte niveau. Når indstillingen ændres til minussiden (-), bliver de lyse områder tydeligere.
- Black Level (Sort niveau): Justerer de mørke skyggers lysstyrke uden at ændre det hvide niveau. Når indstillingen ændres til plussiden (+), bliver de mørke områder tydeligere.

Brightness/Contrast (Lysstyrke/Kontrast)[»]

Justerer billedernes generelle lysstyrke.

- Brightness (Lysstyrke): Billedernes lysstyrke kan justeres. Hvis der projiceres i mørke rum eller på små skærme, og billederne fremstår for lyse, skal du formindske indstillingen.
- Contrast (Kontrast): Justerer forskellen mellem lyse og mørke områder. Når kontrasten forøges, får billeder større modulation.

Color Saturation (Farvemætning)^{*2}

Justerer billedernes farveintensitet.

Tint (Farvetone)^{*2}

(Det er kun muligt at justere denne indstilling, når der sendes signaler i formatet Composite Video[»] og S-Video[»] i standarden NTSC[»]).

Justerer billedets farvetone.

Sharpness (Skarphed)^{*2}

Justerer billedets skarphed.

Standard

Justeringsresultaterne anvendes på hele billedet.

Advanced (Avanceret)

Kan bruges til at justere et bestemt område.  side 23

Color Adjustment (Farvejustering)

"Color Adjustment" (Farvejustering) kan ikke vælges, når farvetilstanden er indstillet til "sRGB[»]".

Abs. Color Temp. (Abs. farvetemp.)^{*2}

Justerer billedernes generelle farvetoner.  side 20

*1 Indstillingsværdierne gemmes separat for hver billedkilde og signaltype.

*2 Indstillingsværdierne gemmes separat for hver billedkilde og farvetilstandsindstilling.

Vises kun for computerinput
(vises ikke, når der sendes signaler fra [HDMI]-inputporten)

Skin Tone (Hudtone) *2

Justerer hudtonen på personer, der optræder på billederne. side 20

RGB/RGBCMY *1

- RGB : Kan bruges til at justere forskydning og forstærkning for hver af R/G/B-farvekomponenterne. side 22
- RGBCMY : Kan bruges til at justere nuance og mætning for hver af R/G/B/C/M/Y-farvekomponenterne. side 22

Gamma *1

Justerer gamma. Du kan vælge en værdi eller foretage justeringer, mens du får vist et billede eller et diagram. side 21

Auto Iris (Automatisk iris) *3

Mængden af lys justeres korrekt afhængigt af billeder (aktiveret)/ eller justeres ikke (deaktiveret). side 23

Reset (Nulstil)

Alle indstillinger i menuen "Picture" (Billede) vender tilbage til standardindstillingerne.

Menuen "Image" (Billede)

Aspect (Billedformat) ▶ *1

Vælger billedformatet. side 18

Zoom Caption (Zoom-tekst) *1

Hvis "Aspect" (Billedformat) er indstillet til "Zoom", når du får vist billeder med undertekster, skal du ændre indstillingen som følger, så du kan se underteksterne. Den lodrette størrelse og visningspositionen kan begge justeres sammen.

Vertical Size (Lodret størrelse)

Billedets lodrette størrelse formindskes, så underteksterne vises.

Zoom Position (Zoom-position)

Hele billedet flyttes op, så underteksterne vises.

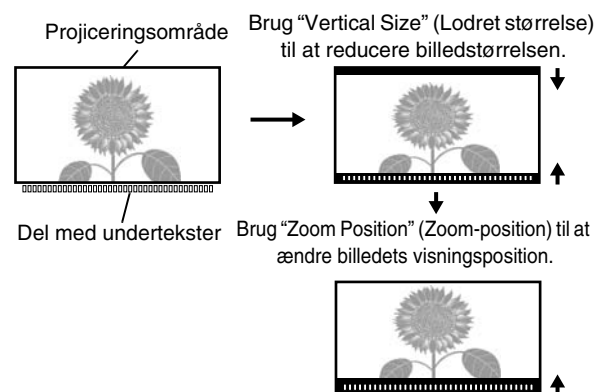

Tracking ▶ *1

Justerer billederne, hvis de indeholder lodrette striber.

Sync. (Synk.) ▶ *1

Justerer billederne, hvis de flimrer, er slørede, eller der er interferens.





- Billeder kan også flimre og være slørede, når der justeres på indstillingerne for lysstyrke, kontrast, skarphed, zoom og keystone-korrigerings.
- Du kan opnå tydeligere justeringer, hvis du justerer "Tracking" først og derefter "Sync" (Synk.).

*1 Indstillingsværdierne gemmes separat for hver billedkilde og signaltipe.

*2 Indstillingsværdierne gemmes separat for hver billedkilde og farvetilstandsindstilling.

*3 Indstillingsværdierne gemmes separat for hver farvetilstandsindstilling.

Position (Placering) *1

(Indstillingen kan ikke angives, når der sendes signaler fra [HDMI]™-inputporten).
Brug , ,  og  for at flytte billedernes visningsposition.

Advanced (Avanceret)

EPSON Super White (EPSON Superhvid) *1

(Denne indstilling kan kun bruges, når Color Mode (Farvetilstand) er “Natural” (Naturlig), “Theatre” (Teater), “Theatre Black 1” (Teater, sort 1) eller “Theatre Black 2” (Teater, sort 2), og der sendes signaler i formatet Composite Video™, S-Video™, Component Video™ eller RGB-video).

Hvis lyse hvide områder på billeder som f.eks. skyer og T-shirts på stranden om sommeren fremstår ujævne eller overeksponerede, skal du sætte indstillingen til “On” (Aktiveret). Når indstillingen er sat til “On” (Aktiveret), ignoreres indstillingen “DVI-Video Level” (DVI-videoniveau).

Progressive (Progressiv) ▶ *1

(Indstillingen kan kun bruges, når der sendes signaler i formatet Composite Video, S-Video, Component Video eller 525i og 625i RGB-video).

Interlace™ (i)-signaler konverteres til progressive (p) signaler med en metode, der egner sig til billedet.

- Off (Deaktiveret): Det er ideelt, når man ser billeder med megen bevægelse.
- Video : Det er ideelt til almindelige videobilleder.
- Film : Når inputkilden er en film, projiceres det billede, der svarer til den originale kilde.

Output Scaling (Outputopløsning) *1

(Indstillingen kan ikke angives, når der sendes Composite Video-, S-Video- eller computersignaler).
Dette ændrer visningsområdet (delen af de projicerede billeder).

- Normal (92% visning) : Inputsignaler projiceres ved normal billedstørrelse. Tv-billeder vises ved 92% størrelse.
- Larger (Større) (100% visning): De områder i toppen, bunden og siderne af billederne, der normalt ikke kan ses, indsættes og projiceres. Der kan opstå interferens øverst eller nederst i billederne afhængigt af billedsignalet. Prøv i sådanne tilfælde at justere visningspositionen (“Position”) (Placering).
 side 30
- Auto : Viser, når signaler fra [HDMI]-inputporten sendes. Signaler projiceres automatisk ved 100% eller 92% størrelse afhængigt af inputsignalerne. (Vises ikke, når udstyrets DVI-port er tilsluttet projektorens [HDMI]-inputport).

Setup Level (Indstillingsniveau) *1

(Indstillingen kan kun angives, når der sendes signaler i formatet Composite Video eller S-Video i standarden NTSC™, eller når Component Video eller RGB-video er valgt som billedkilde. Indstillingen kan ikke angives, når der sendes computersignaler).

Hvis der bruges produkter beregnet til lande som Sydkorea, der har andre indstillinger for sort niveau (indstillingsniveau), skal du bruge denne funktion til at få de korrekte billeder. Kontroller specifikationerne for det tilsluttede udstyr, når denne indstilling ændres.

DVI-Video Level (DVI-videoniveau) *1

(Indstillingen kan kun angives, når der sendes RGB-video fra [HDMI]-inputporten og “EPSON Super White” (EPSON Superhvid) er indstillet til “Off” (Deaktiveret)).

Hvis projektorens [HDMI]-inputport er tilsluttet DVI-porten på en dvd-afspiller eller lignende udstyr ved hjælp af et HDMI/DVI-kabel, skal du indstille videoniveauet for projektoren, så det passer med det videoniveau, der er blevet indstillet på dvd-afspilleren. Indstillingen på dvd-afspilleren kan enten være Normal eller Expanded (Udvidet).

*1 Indstillingsværdierne gemmes separat for hver billedkilde og signaltype.

Auto Setup (Autoindstilling)

Slår automatisk justering til eller fra for at angive, om projektoren automatisk justerer billeder optimalt, når inputsignalet ændres. De tre automatisk justerede punkter er “Tracking” (Synk), “Position” (Placering) og “Sync” (Synk).

Reset (Nulstil)

Alle justeringsværdierne i menuen “Image” (Billede), undtagen “Aspect” (Billedformat), vender tilbage til standardværdierne.

Menuen “Settings” (Indstillinger)



Keystone

(Hvis billedformatet indstilles til “Wide” (Vidvinkel), kan keystone-korrigerende ikke angives).

Dette bruges til at korrigere keystone-forvrængning i billeder. Den samme korrigerende kan udføres ved hjælp af projektorens betjeningspanel.  side 17

Operation (Handling)

Direct Power On (Direkte strømtilførsel Til)

Når hovedafbryderen er slået til, kan du indstille projiceringen til at begynde (aktiveret) / ikke begynde (deaktiveret) uden at trykke på  eller .

Når den er indstillet til “On” (Aktiveret) med tilsluttet strøm, skal du være opmærksom på, at pludselige vandrebløjer, når strømmen igen tændes efter en strømafbrydelse, automatisk kan tænde projektoren.

Sleep Mode (Dvale)

Projektoren er udstyret med en strømsparefunktion, der automatisk slukker for strømmen og sætter projektoren i standby, hvis der ikke sendes et signal til projektoren i et vist tidsrum. Der kan vælges fire indstillinger for tidsrummets varighed, inden strømsparefunktionen aktiveres. Hvis der vælges “Off” (Deaktiveret), vil strømsparefunktionen ikke blive aktiveret.



Hvis du trykker på , mens projektoren er i standbytilstand, begynder projiceringen igen.

Trigger out (Udløse)

Slår udløserfunktionen til og fra for at bestemme, om projektorens status for tændt/slukket og problemer med drift af projektoren sendes til en ekstern enhed.

Hvis du ændrer indstillingen, træder den nye indstilling i kraft, efter at der er blevet slukket for strømmen, og afkølingsperioden er afsluttet.



Child Lock (Børnelås)

Dette låser funktionen af knappen  på projektorens betjeningspanel, så et barn ikke utilsigtet kan tænde for projektoren og se ind i projektorens objektiv. Når låsen er aktiveret, kan der kun tændes for strømmen, hvis  trykkes ned i ca. 3 sekunder.  kan bruges til at slå strømmen fra, og fjernbetjeningen vil fortsat fungere som normalt.

Hvis du ændrer indstillingen, træder den nye indstilling i kraft, efter at der er blevet slukket for strømmen, og afkølingsperioden er afsluttet.

Når “Direct Power On” (Direkte strømtilførsel Til) er indstillet til “On” (Aktiveret), skal du være opmærksom på, at projiceringen starter i det øjeblik, der tændes på hovedafbryderen.

Operation Lock (Driftslås)

Hvis denne sættes til “On” (Aktiveret), kan du ikke bruge knapperne på projektorens betjeningspanel, og ikonet  vises på skærmen, når der trykkes på en knap. Du kan annullere ved at trykke på og holde  på projektorens betjeningspanel nede i ca. syv sekunder eller mere.

Hvis du ændrer indstillingen, træder den nye indstilling i kraft, når du afslutter konfigurationsmenuen.

High Altitude Mode (Højdetilstand)

En blæser er indstillet til en bestemt rotationshastighed for at nedbringe den indvendige temperatur. Når projektoren bruges i en højde, der overstiger 1500 m, skal den sættes til On (Aktiveret).

User's Logo (Brugerlogo)

Du kan optage dit yndlingsbillede som et brugerlogo.

Logoet vises, når projiceringen starter, og når funktionen til blank skærm benyttes. Når der optages et nyt brugerlogo, slettes det forrige. Følg instruktionerne på skærmen for at optage et brugerlogo.

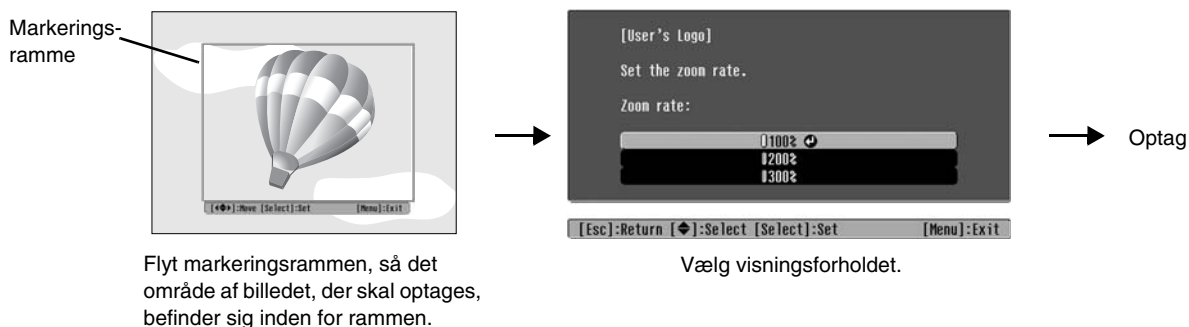

- Billedet vises i punktformat, mens markeringsrammen vises, og visningsstørrelsen kan derfor ændres.
- Størrelsen på det optagne billede er 400 × 300 punkter.
- Når et brugerlogo er blevet optaget, kan du ikke nulstille logoet til standardindstillingen.
- Indstil "Display Background" (Skærmbaggrund) til "Logo" for at benytte det optagne brugerlogo.

Display (Skærm)

Menu Position (Menuplacering)

Tryk på , , og for at angive placeringen af de menuer, der skal vises.

Navigation Bar (Navigationspanel)

Angiver, om navigationspanelet til konfigurationsmenuerne vises (aktiveret) eller ikke vises (deaktiveret).

Menu Color (Menufarve)

Vælger farven til hovedkonfigurationsmenuen og navigationspanelet.

- Farve 1:Sort
- Farve 2:Violet

Message (Besked)

Angiver, om følgende meddelelser vises (aktiveret) eller ikke vises (deaktiveret).

- Billedsignal, farvetilstand, billedformat, testmønster og punktnavn, når hukommelsesindstillinger hentes.
- Meddelelser som f.eks., når der ikke sendes billedsignaler, når der sendes et inkompatibelt signal, og når den indvendige temperatur stiger.

Display Background (Skærmbaggrund)

Viser en menu til valg af skærmstatus, når funktionen til blank skærm benyttes, eller der ikke sendes billedsignaler.

Startup Screen (Startskærm)

Angiver, om startskærmen (det billede, der vises, når projiceringen starter) vises (aktiveret) eller ikke vises (deaktiveret).

Hvis du ændrer indstillingen, træder den nye indstilling i kraft, efter at der er blevet slukket for strømmen, og afkølingsperioden er afsluttet.

Input Signal (Inputsignal)**Video Signal (Videosignal)**

Indstiller signalformatet i overensstemmelse med det videoudstyr, der er tilsluttet [Video]- eller [S-Video]-inputporten. Videosignalets format indstilles automatisk, hvis indstillingen sættes til "Auto". Hvis der er meget interferens i billedet, eller hvis der opstår et problem som eksempelvis, at et billede ikke projiceres, selvom "Auto" er blevet valgt, skal du vælge det korrekte signalformat manuelt.

Input A

Skift denne indstilling afhængigt af den signaltpe, der sendes fra det videoudstyr, som er tilsluttet [Input A]-porten.

Hvis "Auto" er valgt, indstilles det korrekte signal automatisk. Hvis farverne fremstår unaturlige, selvom "Auto" er valgt, skal du vælge det korrekte signalnavn i menuen.

D4/SCART

Indstiller signalformatet i overensstemmelse med de signaler, der sendes fra det videoudstyr, som er tilsluttet [SCART]-porten (i Europa) eller [D4]-porten (i Japan).

Projection (Projektion)

Denne indstilling skal være i overensstemmelse med den metode, der anvendes til at opsætte projektoren.

- Front (Foran) : Vælg, når projektoren opsættes foran skærmen.
- Front/Ceiling (Foran/loft) : Vælg, når projektoren opsættes foran skærmen og ophængt i loftet.
- Rear (Bagved) : Vælg, når projektoren opsættes bag ved skærmen.
- Rear/Ceiling (Bagved/loft): Vælg, når projektoren opsættes bag ved skærmen og ophængt i loftet.

Language (Sprog)

Angiver skærmsproget til meddelelser og menuer.

Reset (Nulstil)

Justeringsværdier til funktionerne i menuen "Settings" (Indstillinger) vender tilbage til standardindstillingerne, bortset fra "High Altitude Mode" (Højdetilstand), "Input A", "D4/SCART", "Projection" (Projektion) og "Language" (Sprog).

Menuen "Memory" (Hukommelse)**Save Memory (Gem hukommelse)**

Kan bruges til at gemme indstillingerne i menuen "Picture" (Billede) og menuen "Image" (Billede).  side 25

Load Memory (Indlæs hukommelse)

Henter indstillinger, der tidligere blev gemt med "Save Memory" (Gem hukommelse)  side 25

Reset Memory (Genindstil hukommelse)

Nulstiller (sletter) alle de indstillinger, der er blevet angivet med "Save Memory" (Gem hukommelse).

Menuen “Reset” (Nulstil)

Reset All (Nulstil alle)

Nulstiller alle indstillinger i konfigurationsmenuen til standardindstillingerne. Indstillingerne “Save Memory” (Gem hukommelse), “Input A”, “D4/SCART” og “Language” (Sprog) vil ikke blive nulstillet. “Save Memory” (Gem hukommelse) nulstilles med “Reset Memory” (Genindstil hukommelse).

Reset Lamp Hours (Nulstil lampetimer)

Initialiserer lampens driftstid. Når denne kommando vælges, ryddes den kumulative driftstid for lampen og nulstilles til standardindstillingen.

Brug af konfigurationsmenuerne

1 Åbning af en menu

Fuld menu: Tryk på .

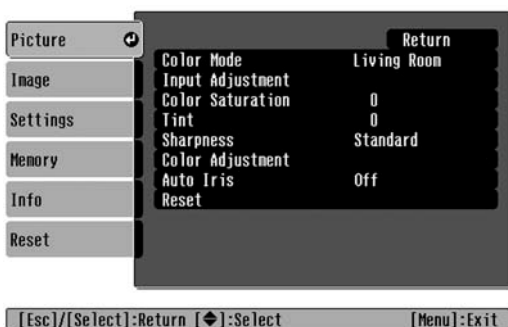

Linjemenu: Tryk på  eller .

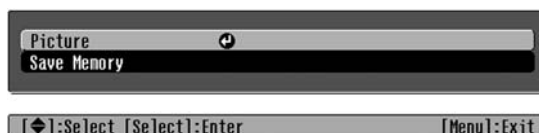

2 Valg af et menupunkt

Brug  eller  til at vælge et menupunkt, og tryk derefter på .



3 Ændring af indstillinger



Eksempel:

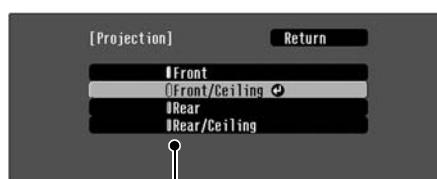





Brug  eller  for at justere værdier.



 (grøn): Aktuell indstillingsværdi
 (orange): Aktuelt valgt punkt

Brug  eller  til at vælge et punkt, og tryk derefter på .

Hvis du trykker på , når der er valgt et punkt med  ud for det, åbnes skærmen til det pågældende punkt.

Tryk på  for at vende tilbage til et tidligere skærmbillede. Du kan også vælge [Return] (Retur) og derefter trykke på .

4 Når indstilling er færdig

Tryk på .

Betydning af indikatorerne

Projektoren har de følgende to indikatorer, som underretter dig om projektorens driftsstatus.

I de følgende tabeller vises, hvad indikatorerne betyder, og hvordan du løser de problemer, de angiver.

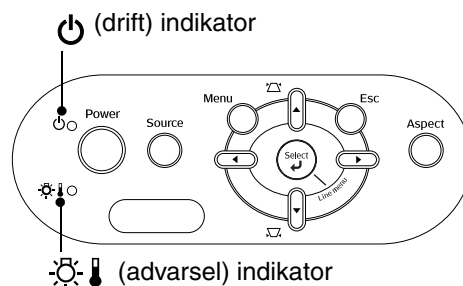

* Hvis alle indikatorer er slukkede, skal du kontrollere, at strømkablet er tilsluttet korrekt, og at hovedafbryderen er slået til.



Når (advarsel) indikatoren lyser eller blinker **advarsel/problem**



● : Tændt  : Blinker

<p>Rød</p>  <p>(Tændt/ slukket i 1 sek.)</p>	<p>Internt problem / Ventilationsproblem / Sensorproblem / Problem med Cinema Filter / Problem med automatisk iris</p> <p>Forsigtig! Tag strømkablet ud af stikkontakten. Kontakt derefter forhandleren eller den nærmeste adresse fra listen i "Verdensomspændende garantibetingelser" i hæftet <i>Sikkerhedsinstruktioner/Verdensomspændende garantivilkår</i>.</p>
---	---

<p>Rød</p>  <p>(Tændt/ slukket i 0,5 sek.)</p>	<p>Lampeproblem / Lampe tændt – fejl / Lampedæksel åbent – fejl</p> <p>Kontroller, om lampen er ødelagt.  side 44</p> <p>Hvis lampen ikke er ødelagt</p> <div style="border: 1px solid gray; padding: 5px; margin: 5px 0;"> <p>Udskift lampen, og tænd for strømmen.</p> </div> <p>Hvis lampen er ødelagt</p> <div style="border: 1px solid gray; padding: 5px; margin: 5px 0;"> <p>Kontakt forhandleren for at få yderligere oplysninger.</p> </div>
--	---

Hvis problemet stadig ikke er afhjulpet, efter at lampen er skiftet ud, standses brugen af projektoren, og strømkablet trækkes ud af stikkontakten. Kontakt derefter forhandleren eller den nærmeste adresse fra listen i "Verdensomspændende garantibetingelser" i hæftet *Sikkerhedsinstruktioner/Verdensomspændende garantivilkår*.

Kontroller, at lampen og lampedækslet er korrekt monteret. Ved brug over en højde på ca. 1500 m skal du sikre, at "High Altitude Mode" (Højdetilstand) er indstillet til On (Aktiveret).  side 32









<p>Rød</p> 	<p>Høj indvendig temperatur (overophedning)</p> <p>Lampen slukker automatisk, og projiceringen stopper. Vent ca. 5 minutter. Sluk for hovedafbryderen bag på projektoren, når blæseren stopper.</p>	<ul style="list-style-type: none"> • Hvis projektoren er opsat mod en væg, skal der være en afstand på 20 cm eller mere mellem projektoren og væggen. • Rengør luftfiltrene, hvis de er blokeret.  side 42 	<p>Hvis problemet ikke er afhjulpet, når der tændes for strømmen igen, skal du standse brugen af projektoren, slå hovedafbryderen fra og trække strømkablet ud af stikkontakten. Kontakt derefter forhandleren eller den nærmeste adresse fra listen i "Verdensomspændende garantibetingelser" i hæftet <i>Sikkerhedsinstruktioner/Verdensomspændende garantivilkår</i>.</p>
--	--	---	--

<p>Orange</p> 	<p>Højhastighedskøling i gang</p> <p>Du kan fortsætte med at bruge projektoren, men hvis temperaturen stiger igen, slukkes den automatisk.</p>
---	---

Når (drift) indikatoren lyser eller blinker **normal**

Når (advarsel) indikatoren  er slukket











●: Tændt : Blinker

Orange  ●	Standbytilstand Hvis du trykker på  , starter projicering efter en kort pause.
Grøn  	Opvarmning i gang Opvarmning tager ca. 30 sekunder. Der kan ikke slukkes for strømmen, mens opvarmning er i gang.
Grøn  ●	Projicering i gang Normal drift.
Orange  	Afkøling  i gang Afkøling tager ca. 30 sekunder. Efter afkøling går projektoren i standbytilstand. Du kan ikke bruge fjernbetjeningen eller projektorens betjeningspanel under afkøling. Hvis der slukkes på hovedafbryderen bag på projektoren, inden afkølingen er afsluttet, skal du vente på, at lampen afkøles (tager normalt omkring en time), inden du tænder for strømmen igen.

Når indikatorerne ikke angiver problemet

Hvis nogle af følgende problemer opstår, og indikatorerne ikke angiver en løsning, henvises der til de sider, som beskriver de enkelte problemer.

Problemer med billedet

- **Der vises ingen billeder**  side 37
Projiceringen starter ikke, projiceringsområdet er helt sort, projiceringsområdet er helt blå osv.
- **Levende billeder vises ikke**  side 37
Levende billeder, der afspilles på en computer, vises ikke.
- **Meddelelsen “Not Supported” (Ikke understøttet) vises**  side 38
- **Meddelelsen “No Signal” (Intet signal) vises**  side 38
- **Billederne er slørede eller ikke i fokus**  side 38
- **Billederne har interferens eller er forvrængede**  side 39
Der er problemer med f.eks. interferens, forvrængning eller en forekomst af sort/hvide tern.
- **Billedet er afskåret (stort) eller lille**  side 39
Der vises kun en del af billedet.
- **Farverne på billedet er forkerte**  side 40
Hele billedet fremstår lilla eller grønligt, billederne er i sort/hvid, farverne er matte osv. (Computerskærme og LCD-skærme har forskellige farvegengivelsesegenskaber, så farverne på projektoren og på skærmen stemmer ikke nødvendigvis helt overens, men det er ikke tegn på et problem).
- **Billederne er mørke**  side 40
- **Projiceringen stopper automatisk**  side 41

Problemer ved start af projicering















- **Der tændes ikke for strømmen**  side 41

Problemer med fjernbetjeningen

- **Fjernbetjeningen virker ikke**  side 41

Problemer med billedet

■ Der er intet billede

Har du trykket på knappen [Power] (afbryderknappen)?	Tryk på  på fjernbetjeningen eller  på projektorens betjeningspanel.
Er der slukket for hovedafbryderen?	Tænd for hovedafbryderen bag på projektoren.
Er alle indikatorerne slukkede?	Træk strømkablet ud, og tilslut det derefter igen.  side 14 Kontroller relæet for at se, om der leveres strøm.
Er funktionen til blank skærm aktiveret?	Tryk på  på fjernbetjeningen for at annullere funktionen til blank skærm.
Sendes der et videosignal?	Kontroller, at der er tændt for strømmen til det tilsluttede udstyr. Hvis menukommandoen “Message” (Besked) er indstillet til “On” (Aktiveret), vises meddelelser vedrørende billedsignalerne.  “Settings” (Indstillinger) – “Display” (Skærm) – “Message” (Besked) side 32
Er indstillingerne for billedsignalfORMATet korrekte?	<p>Hvis der sendes et signal i formatet <u>Composite Video</u>  eller <u>S-Video</u> </p> <p>Hvis projicering ikke finder sted, når menukommandoen “Video Signal” (Videosignal) er indstillet til “Auto”, skal du vælge det signalfORMAT, der passer til signalkilden.  “Settings” (Indstillinger) – “Input Signal” (Inputsignal) – “Video Signal” (Videosignal) side 33</p> <p>Hvis signalkilden er tilsluttet [Input A]-porten Hvis projicering ikke finder sted, når “Input A” i menukommandoen “Input Signal” (Inputsignal) er indstillet til “Auto”, skal du indstille det signalfORMAT, der passer til det signal, som projiceres fra det tilsluttede udstyr.  “Settings” (Indstillinger) – “Input Signal” (Inputsignal) – “Input A” side 33 Du kan også trykke på  på fjernbetjeningen for at vælge formatet.  side 15</p> <p>Hvis video- eller dvd-udstyret er tilsluttet ved hjælp af en D4 SCART-adapter Tryk på  for at indstille signalfORMATet til “D4/SCART”.  side 15 Hvis der fortsat ikke vises billeder, og dvd-udstyret er tilsluttet, skal du ændre indstillingen på dvd-udstyret til RGB-output.</p>
Er indstillingerne i konfigurationsmenuen korrekte?	Prøv at nulstille alle de aktuelle indstillinger.  side 34
Blev projektoren og computeren forbundet, mens strømmen allerede var tændt?	Når udstyret tilsluttes, mens der allerede er tændt for strømmen, virker funktionstasten [Fn], der ændrer computerens videosignal til eksternt output, måske ikke. Sluk for strømmen til computeren, som er tilsluttet projektoren, og tænd derefter igen.

Når en computer er tilsluttet

■ Levende billeder vises ikke

Er computerens billedsignal indstillet til at blive sendt samtidig både eksternt og til LCD-skærmen?	Indstil billedsignalet til udelukkende eksternt output.  Computerdokumentation, under f.eks. overskriften “Eksternt output” eller “Sådan tilsluttes en ekstern skærm”
---	---







Kun når der vises billeder fra en bærbar computer eller en computer med indbygget LCD-skærm

Fejlfinding

■ Meddelelsen “Not Supported” (Ikke understøttet) vises

<p>Er indstillingerne for billedsignalformatet korrekte?</p>	<p>Hvis der sendes et signal i formatet <u>Composite Video</u> eller <u>S-Video</u> Hvis projicering ikke finder sted, når menukommandoen “Video Signal” (Videosignal) er indstillet til “Auto”, skal du vælge det signalformat, der passer til signalkilden.</p> <p>☛ “Settings” (Indstillinger) – “Input Signal” (Inputsignal) – “Video Signal” (Videosignal) side 33</p> <p>Hvis signalkilden er tilsluttet [Input A]-porten Hvis projicering ikke finder sted, når “Input A” i menukommandoen “Input Signal” (Inputsignal) er indstillet til “Auto”, skal du indstille det signalformat, der passer til det signal, som projiceres fra det tilsluttede udstyr. ☛ “Settings” (Indstillinger) – “Input Signal” (Inputsignal) – “Input A” side 33 Du kan også trykke på  på fjernbetjeningen for at vælge formatet. ☛ side 15</p>
<p>Passer indstillingen til billedsignalernes frekvens og opløsning?</p> <p>Kun når der vises computerbilleder</p>	<p>Brug menukommandoen “Resolution” (Opløsning) til at kontrollere de signaler, der sendes, og kontroller “Liste over understøttede skærmdisplay” for at sikre, at signalerne er kompatible.</p> <p>☛ “Info” – “Resolution” (Opløsning) side 27 “Liste over understøttede skærmdisplay” side 48</p>

■ Meddelelsen “No Signal” (Intet signal) vises

<p>Er ledningerne rigtigt tilsluttet?</p>	<p>Kontroller, at alle de kabler, der skal bruges til projicering, er tilsluttet korrekt. ☛ side 12</p>
<p>Er der valgt korrekt videoinputport?</p>	<p>Tryk på , , ,  eller  på fjernbetjeningen eller  på projektorens betjeningspanel for at ændre billedkilden. ☛ side 15</p>
<p>Er der tændt for strømmen til det tilsluttede udstyr?</p>	<p>Tænd for strømmen til enhederne.</p>
<p>Sendes billedsignalerne til projektoren?</p> <p>Kun når der vises billeder fra en bærbar computer eller en computer med indbygget LCD-skærm</p>	<p>Hvis billedsignalerne kun sendes til computerens LCD-skærm, skal du ændre outputtet.</p> <p>Når der sendes billedsignaler eksternt, vises de for visse computermodeller ikke længere på LCD-skærmen.</p> <p>☛ Computerdokumentation, under f.eks. overskriften “Eksternt output” eller “Sådan tilsluttes en eksternt skærm”</p> <p>Når udstyret tilsluttes, mens der allerede er tændt for strømmen, virker funktionstasten [Fn], der ændrer computerens videosignal til eksternt output, måske ikke. Sluk for projektoren og computeren, og tænd derefter igen. ☛ side 14</p>

■ Billederne er slørede eller ikke i fokus

<p>Er fokus justeret korrekt?</p>	<p>Juster fokus. ☛ side 16</p>
<p>Sidder objektivdækslet stadig på?</p>	<p>Fjern objektivdækslet.</p>
<p>Er projektoren opstillet med den rette afstand?</p>	<p>Den anbefalede afstand fra projektoren til skærmen er inden for 88-1365 cm til en skærmstørrelse på 16:9 og 107-1671 cm til en skærmstørrelse på 4:3. Opsæt projektoren, så projiceringsafstanden ligger inden for dette område. ☛ side 10</p>
<p>Er justeringsværdien for keystone for høj?</p>	<p>Reducer projiceringsvinklen for at reducere mængden af keystone-korrigerings. ☛ side 17</p>

Er der kondens på objektivet?	Hvis projektoren pludselig flyttes fra kolde til varme omgivelser, eller hvis rumtemperaturen pludselig ændres, kan der dannes kondens på objektivets overflade, og det kan betyde, at billederne er slørede. Opstil projektoren i lokalet cirka en time, før den skal bruges. Hvis der dannes kondens på objektivet, skal du slukke for strømmen og vente, indtil kondensen er forsvundet.
--------------------------------------	---

■ **Billederne har interferens eller er forvrængede**

Er indstillingerne for billedsignalformatet korrekte?	<p>Hvis der sendes et signal i formatet <u>Composite Video</u> eller <u>S-Video</u> Hvis projicering ikke finder sted, når menukommandoen "Video Signal" (Videosignal) er indstillet til "Auto", skal du vælge det signalformat, der passer til signalkilden.</p> <p>☛ "Settings" (Indstillinger) – "Input Signal" (Inputsignal) – "Video Signal" (Videosignal) side 33</p> <p>Hvis signalkilden er tilsluttet [Input A]-porten Hvis projicering ikke finder sted, når "Input A" i menukommandoen "Input Signal" (Inputsignal) er indstillet til "Auto", skal du indstille det signalformat, der passer til det signal, som projiceres fra det tilsluttede udstyr. ☛ "Settings" (Indstillinger) – "Input Signal" (Inputsignal) – "Input A" side 33 Du kan også trykke på  på fjernbetjeningen for at vælge formatet. ☛ side 15</p>
Er ledningerne rigtigt tilsluttet?	Kontroller, at alle de kabler, der skal bruges til projicering, er tilsluttet korrekt. ☛ side 12
Anvendes der forlængerledning?	Det kan forøge interferensen at benytte et forlængerkabel. Prøv at tilslutte en signalforstærker.
Er indstillingerne "Sync." (Synk.) og "Tracking" blevet justeret korrekt?	Projektoren har en automatisk justeringsfunktion, som får optimale billeder til at blive projiceret. I forbindelse med nogle typer signaler kan de korrekte justeringer imidlertid ikke opnås selv efter automatisk justering. Brug i dette tilfælde menukommandoerne "Tracking" og "Sync." (Synk.) til at foretage justeringerne. ☛ "Image" (Billede) – "Tracking", "Sync." (Synk.) side 29
Er der valgt korrekt opløsning?	Indstil computeren, så de signaler, der sendes, er kompatible med projektoren. ☛ "Liste over understøttede skærmdisplay" side 48 Computerdokumentation

Kun for computer- og RGB-videosignaler

Kun når der vises computerbilleder

■ **Billedet er afskåret (stort) eller lille**

Er der valgt korrekt billedformat?	Tryk på  for at vælge det billedformat, der svarer til inputsignalet. ☛ side 18 Hvis billeder med undertekster projiceres med "Zoom", skal du bruge menukommandoen "Zoom Caption" (Zoom-tekst) til at justere billederne. ☛ side 29
Er indstillingen "Position" (Placering) justeret korrekt?	Brug menukommandoen "Position" (Placering) til at foretage justeringen. ☛ "Image" (Billede) – "Position" (Placering) side 30
Er computeren indstillet til dobbelt display?	Hvis der er valgt dobbelt display i Egenskaber for skærm i computerens kontrolpanel, viser projektoren kun ca. halvdelen af billedet på computerskærmen. Fravælg indstillingen dobbelt display for at vise hele billedet på computerskærmen. ☛ Dokumentation til videodriveren til computeren

Kun når der vises computerbilleder

<p>Er der valgt korrekt opløsning?</p> <p>Kun når der vises computerbilleder</p>	<p>Indstil computeren, så de signaler, der sendes, er kompatible med projektoren.</p> <p>☛ “Liste over understøttede skærmdisplay” side 48 Computerdokumentation</p>
--	---



■ **Farverne på billedet er forkerte**

<p>Er indstillingerne for billedsignalfORMATET korrekte?</p>	<p>Hvis der sendes et signal i formatet <u>Composite Video</u>» eller <u>S-Video</u>» Hvis projicering ikke finder sted, når menukommandoen “Video Signal” (Videosignal) er indstillet til “Auto”, skal du vælge det signalfORMAT, der passer til signalkilden.</p> <p>☛ “Settings” (Indstillinger) – “Input Signal” (Inputsignal) – “Video Signal” (Videosignal) side 33</p> <hr/> <p>Hvis signalkilden er tilsluttet [Input A]-porten Hvis projicering ikke finder sted, når “Input A” i menukommandoen “Input Signal” (Inputsignal) er indstillet til “Auto”, skal du indstille det signalfORMAT, der passer til det signal, som projiceres fra det tilsluttede udstyr. ☛ “Settings” (Indstillinger) – “Input Signal” (Inputsignal) – “Input A” side 33 Du kan også trykke på  på fjernbetjeningen for at vælge formatet. ☛ side 15</p>
<p>Er ledningerne rigtigt tilsluttet?</p>	<p>Kontroller, at alle de kabler, der skal bruges til projicering, er tilsluttet korrekt. ☛ side 12</p>
<p>Er billedets <u>kontrast</u>» justeret korrekt?</p>	<p>Brug menukommandoen “Contrast (Kontrast)” eller “White Level” (Hvidt niveau) til at justere kontrasten.</p> <p>☛ “Picture” (Billede) – “Input Adjustment” (Inputjustering) – “Brightness/Contrast” (Lysstyrke/Kontrast), “White Level/Black Level” (Hvidt niveau/Sort niveau) side 28</p>
<p>Er farven justeret korrekt?</p>	<p>Brug menukommandoen “Color Adjustment” (Farvejustering) til at justere farven.</p> <p>☛ “Picture” (Billede) – “Color Adjustment” (Farvejustering) side 28</p>
<p>Er farveintensiteten og farvetonen justeret korrekt?</p> <p>Kun når der vises billeder fra en videokilde</p>	<p>Brug menukommandoerne “Color Saturation” (Farvemætning) og “Tint (Farvetone)” til at justere farven og farvetonen.</p> <p>☛ “Picture” (Billede) – “Color Saturation” (Farvemætning), “Tint” (Farvetone) side 28</p>

■ **Billederne er mørke**





<p>Er lysstyrken justeret korrekt?</p>	<p>Brug menukommandoen “Brightness” (Lysstyrke) til at foretage justeringerne.</p> <p>☛ “Picture” (Billede) – “Input Adjustment” (Inputjustering) – “Brightness/Contrast” (Lysstyrke/Kontrast) side 28</p>
<p>Er billedets kontrast justeret korrekt?</p>	<p>Brug menukommandoen “Contrast (Kontrast)” eller “White Level” (Hvidt niveau) til at justere kontrasten.</p> <p>☛ “Picture” (Billede) – “Input Adjustment” (Inputjustering) – “Brightness/Contrast” (Lysstyrke/Kontrast), “White Level/Black Level” (Hvidt niveau/Sort niveau) side 28</p>
<p>Skal lampen udskiftes?</p>	<p>Når lampen er ved at være tæt på udskiftningsdatoen, bliver billederne mørkere, og farvekvaliteten bliver dårligere. Hvis dette er tilfældet, skal lampen udskiftes. ☛ side 44</p>

■ Projiceringen stopper automatisk

Er dvaletilstand aktiv?	Når "Sleep Mode" (Dvale) er indstillet til On (Aktiveret), slukkes lampen automatisk, hvis der ikke sendes et signal i ca. 30 minutter, og projektoren skifter til standbytilstand. Tryk på knappen  på fjernbetjeningen eller knappen  på projektorens betjeningspanel for at tænde projektoren igen. Dvaletilstand annulleres ved at ændre menukommandoen "Sleep Mode" (Dvale) til "Off" (Deaktiveret). ☛ "Settings" (Indstillinger) – "Sleep Mode" (Dvale) side 31
-------------------------	--

Problemer ved start af projektering

■ Der tændes ikke for strømmen

Har du trykket på knappen [Power] (afbryderknappen)?	Tryk på  på fjernbetjeningen eller  på projektorens betjeningspanel.
Er "Child Lock" (Børnelås) indstillet til "On" (Aktiveret)?	Hvis menukommandoen "Child Lock" (Børnelås) er indstillet til "On" (Aktiveret), skal du trykke på  på projektorens betjeningspanel i ca. 3 sekunder eller trykke på  på fjernbetjeningen for at slå strømmen til. ☛ "Settings" (Indstillinger) – "Operation" (Handling) – "Child Lock" (Børnelås) side 31
Er "Operation Lock" (Driftslås) indstillet til "On" (Aktiveret)?	Hvis menukommandoen "Operation Lock" (Driftslås) er indstillet til "On" (Aktiveret), er alle knapper på projektorens betjeningspanel deaktiverede. Tryk på  på fjernbetjeningen. ☛ "Settings" (Indstillinger) – "Operation" (Handling) – "Operation Lock" (Driftslås) side 31
Er alle indikatorerne slukkede?	Træk strømkablet ud, og tilslut det derefter igen. ☛ side 14 Kontroller relæet for at se, om der leveres strøm.
Slukker og tænder indikatorerne, når du rører ved strømkablet?	Sluk for strømmen, træk strømkablet ud, og tilslut det derefter igen. Hvis det ikke afhjælper problemet, kan der være et problem med strømkablet. Kontakt derefter forhandleren eller den nærmeste adresse fra listen i "Verdensomspændende garantibetingelser" i hæftet <i>Sikkerhedsinstruktioner/Verdensomspændende garantivilkår</i> .

Problemer med fjernbetjeningen

■ Fjernbetjeningen virker ikke

Vender fjernbetjeningens sender mod dens modtager, når den bruges?	Vend fjernbetjeningen mod dens modtager. Driftsvinklen for fjernbetjeningen er ca. $\pm 30^\circ$ vandret og ca. $\pm 30^\circ$ lodret. ☛ side 13
Er fjernbetjeningen for langt fra projektoren?	Fjernbetjeningens driftsafstand er ca. 10 m. ☛ side 13
Skinner der sollys eller lys fra lysstofrør direkte på fjernbetjeningens modtager?	Opstil projektoren et sted, hvor direkte sollys ikke skinner på fjernbetjeningens modtager.
Er batterierne flade, eller er batterierne sat forkert i?	Sæt nye batterier i, og sørg for, at de vender rigtigt. ☛ side 13

I dette afsnit beskrives vedligeholdelse, f.eks. rengøring af projektoren og udskiftning af forbrugsmaterialer.

Rengøring

Projektoren skal rengøres, hvis den bliver snavset, eller hvis kvaliteten af de projicerede billeder gradvist forringes.

Forsigtig! Sørg for at læse det separate hæfte *Sikkerhedsinstruktioner/Verdensomspændende garantivilkår* for at få oplysninger om sikker håndtering af projektoren under rengøring.

Rengøring af luftfilteret

Hvis luftfilteret bliver tilstoppet med støv, og meddelelsen “The projector is overheating. Make sure nothing is blocking the air vent, and clean or replace the air filter” (Projektoren er overophedet. Kontroller, at ventilationsåbningerne ikke er blokeret, og rengør eller udskift filteret) vises, skal du rengøre luftfilteret.

Vend projektoren om, og brug en støvsuger til at rengøre luftfilteret.

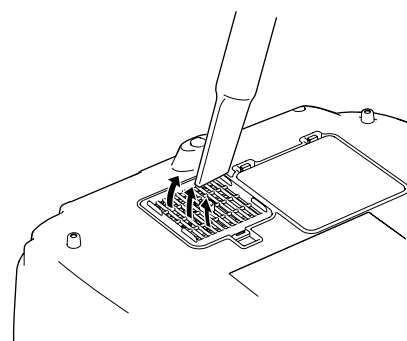

Forsigtig! Hvis luftfilteret bliver tilstoppet med støv, kan det medføre overophedning, som kan forårsage driftsproblemer eller reducere de optiske deles driftslevetid. Det anbefales, at du rengør luftfilteret ca. en gang hver tredje måned. Hvis projektoren bruges i støvede omgivelser, skal luftfilteret rengøres oftere.

Rengøring af projektorkabinettet

Rengør projektorkabinettet ved at aftørre det forsigtigt med en blød klud.

Hvis projektoren er meget snavset, kan kluden fugtes med vand og en lille smule neutralt rengøringsmiddel. Kluden skal vrides tør, før den bruges til at aftørre projektorkabinettet. Tør derefter kabinettet efter med en blød, tør klud.

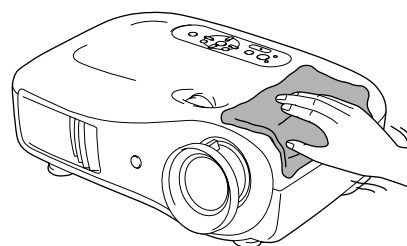

Forsigtig! Der må ikke bruges flygtige midler, f.eks. voks, sprit eller fortynder, til at rengøre projektorkabinettet. De kan få kabinettet til at slå sig eller løsne overfladebehandlingen.

Rengøring af objektivet

Det er bedst at rengøre objektivet med en luftblæser købt til formålet. Men du kan også tørre det forsigtigt af med en brillerenseklud.

Forsigtig! Objektivet må ikke gnides med grove materialer eller stødes, da det let kan blive beskadiget.

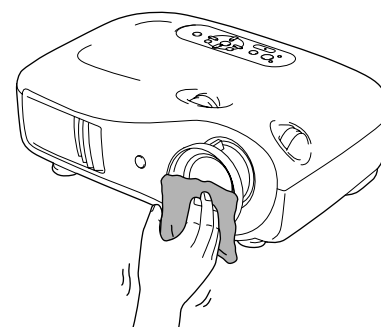

Intervaller for udskiftning af forbrugsmaterialer

Interval for udskiftning af luftfilter

- Hvis luftfilteret er gået i stykker, eller meddelelsen om udskiftning vises, selvom luftfilteret er blevet rengjort.

Udskift med et nyt luftfilter.

☛ Udskiftning af luftfilteret side 44

Interval for udskiftning af lampen

- Meddelelsen "Replace the lamp" (Udskift lampen) vises på skærmen, når projektoren tændes.

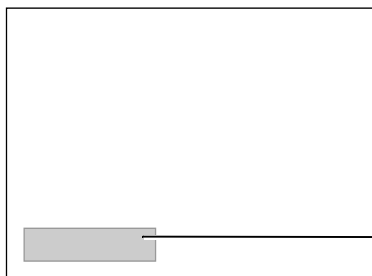

Der vises en meddelelse.

- De projicerede billeder bliver mørkere eller forringes.





- Tip:**
- Meddelelsen om udskiftning er indstillet til at blive vist efter mindst ca. 1600 lampetimer for at sikre optimal lysstyrke og kvalitet af de projicerede billeder. Hvornår meddelelsen vises, afhænger af brugsforholdene som f.eks. indstillingerne for farvetilstand. Hvis du fortsætter med at bruge lampen efter denne periode, er der større risiko for, at lampen går i stykker. Når meddelelsen om udskiftning af lampen vises, skal lampen udskiftes med en ny så hurtigt som muligt, også selvom den stadig virker.
 - Alt efter lampens egenskaber og dens brug kan lampen blive mørkere eller holde op med at virke, før meddelelsen om udskiftning vises. Du bør derfor altid have en reservelampe liggende.
 - Kontakt forhandleren for at købe en reservelampe.

Udskiftning af forbrugsmaterialer

Udskiftning af luftfilteret

Tip: Kasser de brugte luftfiltre korrekt i overensstemmelse med lokale bestemmelser. Luftfilter: Polypropylen

1 Tryk på  eller  for at slukke for strømmen, vent indtil projektoren er kølet af, og sluk derefter på hovedafbryderen.

2 Fjern dækslet til luftfilteret.

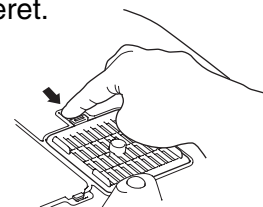

Sæt fingeren under låsen, og træk opad.

3 Fjern det gamle luftfilter.

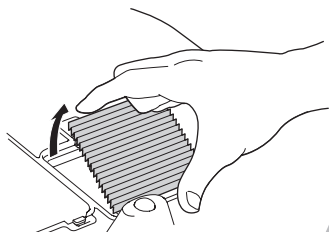

4 Sæt det nye luftfilter i.

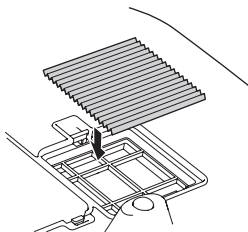

5 Sæt dækslet til luftfilteret på.

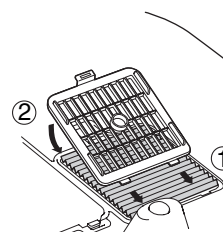



Udskiftning af lampen

Forsigtig!

Hvis lampen ikke længere fungerer og skal udskiftes, er der risiko for, at lampen allerede er gået i stykker.

Hvis du udskifter lampen i en projektor, der er ophængt i loftet, skal du altid antage, at lampen er gået i stykker, og være ekstremt forsigtig, når den fjernes. Du bør derudover stå ved siden af projektoren, ikke under den.

1 Tryk på  eller  for at slukke for strømmen, vent indtil projektoren er kølet af^{**}, og sluk derefter på hovedafbryderen.

* Vent, indtil lampen er kølet af (tager ca. 1 time).

2 Tag lampedækslet af.

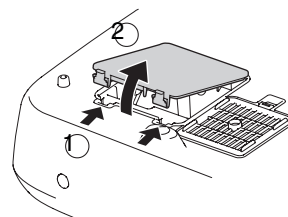

3 Løsn fastgørelsesskruerne til lampen.

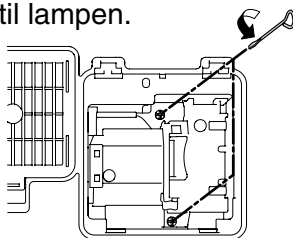

4 Fjern den gamle lampe.

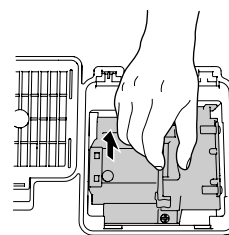

Træk lige ud.

5 Sæt den nye lampe i.

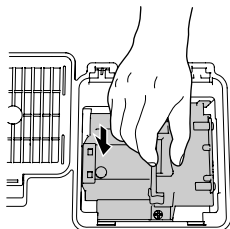

Sørg for, at den vender den rigtige vej.

6 Spænd skruerne til lampen.

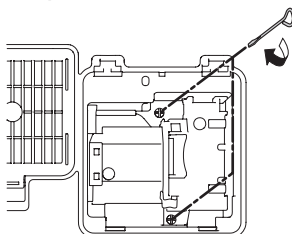

7 Sæt lampedækslet på.

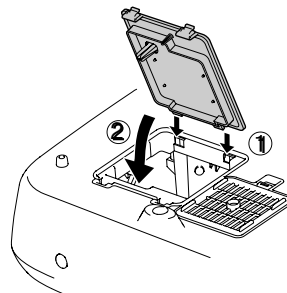

Forsigtig!

- Installer lampen og lampedækslet korrekt. Hvis lampen eller lampedækslet ikke er sat i korrekt, kan lampen ikke tændes.
- Dette produkt indeholder en lampe med kviksølv (Hg). Kontakt de lokale myndigheder for at få anvisninger om bortskaffelse eller genbrug. Kasser den ikke med almindeligt affald.

Nulstilling af lampens driftstid

Lampens driftstid skal altid nulstilles, når lampen er blevet udskiftet med en ny. Projektoren har en integreret tæller, der holder styr på lampens driftstid. Når den samlede driftstid når et bestemt punkt, vises advarselsmeddelelsen om udskiftning.

1 Tryk på  for at tænde for strømmen.

2 Tryk på  for at åbne konfigurationsmenuen.



3 Vælg "Reset Lamp Hours" (Nulstil lampetimer) i menuen "Reset" (Nulstil).

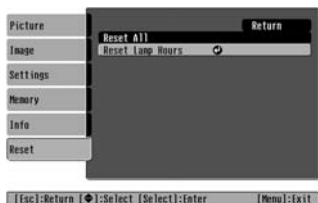

4 Vælg "Yes" (Ja), og tryk derefter på .

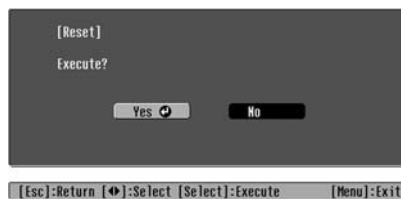

Ekstraudstyr og forbrugsmaterialer

Du kan købe følgende ekstraudstyr og forbrugsmaterialer. Listen over ekstraudstyr og forbrugsmaterialer blev senest opdateret i oktober 2005. Oplysninger om tilbehør kan ændres uden varsel.

Variierer alt efter det land, det er købt i.

■ Ekstraudstyr

50" bærbar skærm ELPSC06

En kompakt skærm, der let kan transporteres.
(Billedformat  4:3)

60" bærbar skærm ELPSC07

80" bærbar skærm ELPSC08

100" bærbar skærm ELPSC10

Bærbare rulleskærme. (Billedformat 4:3)

80" skærm med fjederrulle ELPSC15

En oprulningsskærm.
(Billedformat 16:9)

Skærmsokkel ELPSCST01

En sokkel til 80" skærm med fjederrulle.

Blød bæretaske ELPKS55

Brug tasken, hvis du personligt skal transportere projektoren.

VGA-HD15 PC-kabel (1,8 m) ELPKC02

VGA-HD15 PC-kabel (3 m) ELPKC09

VGA-HD15 PC-kabel (20 m) ELPKC10

(Til mini D-Sub 15-ben/mini D-Sub 15-ben)
Bruges til at forbinde projektoren med en computer.

Loftophæng* ELPMB20

(med loftsplade)
Bruges til at ophænge projektoren i loftet.

Loftsrør 600 (600 mm/hvid)* ELPFP07

Bruges til montering af projektoren i et højt loft eller et loft med finerpaneler.

* Der kræves en særlig monteringsmetode for at ophænge projektoren i loftet. Kontakt forhandleren, hvis du vil bruge denne monteringsmetode.

■ Forbrugsmaterialer

Lampeenhed ELPLP35

(1 ekstra lampe, 1 ekstra skruetrækker)
Bruges til udskiftning af brugte lamper.

Luftfiltersæt ELPAF09

(1 luftfilter)
Bruges til udskiftning af brugte luftfiltre.

Liste over understøttede skærmdisplay

Afhængigt af indstillingen ændres outputskærmens opløsning en smule.

Component Video»

4:3 16:9 : Billedformat» Enheder: Punkter

Signal	Opløsning	Billedformat					
		Normal	Squeeze (Klem)	Zoom	Through (Sammen)	Squeeze through (Klem sammen)	Wide (Vidvinkel)
<u>SDTV</u> » (525i, 60 Hz)(D1)	640×480 640×360 *	960×720 4:3	1280×720 16:9	1280×720 16:9	596×446 4:3	794×446 16:9	1280×760 16:9
SDTV(625i, 50 Hz)	768×576 768×432 *	960×720 4:3	1280×720 16:9	1280×720 16:9	708×528 4:3	944×528 16:9	1280×760 16:9
SDTV(525p) (D2)	640×480 640×360 *	960×720 4:3	1280×720 16:9	1280×720 16:9	596×446 4:3	794×446 16:9	1280×760 16:9
SDTV(625p)	768×576 768×432 *	960×720 4:3	1280×720 16:9	1280×720 16:9	708×528 4:3	944×528 16:9	1280×760 16:9
<u>HDTV</u> » (750p) 16:9 (D4)	1280×720	1280×720 16:9	-	-	1176×664 16:9	-	-
HDTV(1125i) 16:9(D3)	1920×1080	1280×720 16:9	-	-	-	-	-

*Letterbox-signal

Composite Video»/S-Video»

4:3 16:9 : Billedformat Enheder: Punkter

Signal	Opløsning	Billedformat					
		Normal	Squeeze (Klem)	Zoom	Through (Sammen)	Squeeze through (Klem sammen)	Wide (Vidvinkel)
TV(<u>NTSC</u> »)	640×480 640×360 *	960×720 4:3	1280×720 16:9	1280×720 16:9	596×446 4:3	794×446 16:9	1280×720 16:9
TV(<u>PAL</u> », <u>SECAM</u> »)	768×576 768×432 *	960×720 4:3	1280×720 16:9	1280×720 16:9	708×528 4:3	944×528 16:9	1280×720 16:9

*Letterbox-signal

Analog-RGB-signaler/signaler sendt til [HDMI[®]]-inputporten

Enheder: Punkter

Signal	Opløsning	Billedformat ^{▶▶}					
		Normal	Squeeze (Klem)	Zoom	Through (Sammen)	Squeeze through (Klem sammen)	Wide (Vidvinkel)
VGA^{▶▶} 60	640×480 640×360 *2	960×720	1280×720	1280×720	640×480	853×480	1280×720
VESA72/75/ 85, iMac *1	640×480 640×360 *2	960×720	1280×720	1280×720	640×480	853×480	1280×720
SVGA^{▶▶} 56/60/ 72/75/85, iMac *1	800×600 800×450 *2	960×720	1280×720	1280×720	800×600	1066×600	1280×720
XGA^{▶▶} 60/70/ 75/85, iMac *1	1024×768 1024×576 *2	960×720	1280×720	1280×720	-	-	1280×720
WXGA60-1	1280×768	1280×720	1280×720	1280×720	-	-	-
WXGA60-2	1360×768	1280×720	1280×720	1280×720	-	-	-
SXGA^{▶▶} 60	1280×960	960×720	1280×720	1280×720	-	-	1280×720
MAC13"	640×480	960×720	1280×720	1280×720	640×480	853×480	1280×720
MAC16"	832×624	960×720	1280×720	1280×720	832×624	1109×624	1280×720
MAC19"	1024×768	960×720	1280×720	1280×720	-	-	1280×720
SDTV^{▶▶} (525i, 60 Hz)	640×480 640×360 *2	960×720	1280×720	1280×720	640×480	853×480	1280×720
SDTV(525p)	640×480 640×360 *2	960×720	1280×720	1280×720	640×480	853×480	1280×720
SDTV(625i, 50 Hz)	768×576 768×432 *2	960×720	1280×720	1280×720	768×576	1024×576	1280×720
SDTV(625p)	768×576 768×432 *2	960×720	1280×720	1280×720	768×576	1024×576	1280×720
HDTV^{▶▶} (750p)	1280×720	1280×720	-	-	1280×720	-	-
HDTV(1125i)	1920×1080	1280×720	-	-	-	-	-

*1 Tilslutning er ikke mulig, hvis udstyret ikke har en VGA-outputport.

*2 Letterbox-signal

■ svarer til inputsignaler fra [HDMI]-inputporten.

Det kan være muligt at projicere signaler, som ikke er anført i ovenstående tabel. Visse funktioner kan dog være begrænset.

Specifikationer

Produktnavn	Av-projektor EMP-TW620 *Modelsortiment varierer alt efter land.		
Mål	406 (B) × 124 (H) × 309 (D) mm (ikke inkl. ben)		
Panelstr.	0,7 tomme bred		
Displaymetode	Polysilicon TFT aktiv matrix		
Opløsning	921.600 pixel (1280 (B) × 720 (H) punkter) × 3		
Scanningsfrekvenser	Analog	Pixelklokke	: 13,5 - 110 MHz
		Vandret	: 15 - 92 kHz
		Lodret	: 50 - 85 Hz
	Digital	Pixelklokke	: 13,5 - 81 MHz
		Vandret	: 15 - 60 kHz
		Lodret	: 50 - 85 Hz
Justering af fokus	Manuel		
Justering af zoom	Manuel (ca. 1:1,5)		
Objektivforskydning	Manuel (maksimum: ca. 100% lodret, 50% vandret)		
Lampe (lyskilde)	UHE-lampe, 170 W, modelnr.: ELPLP35		
Strømforsyning	100-240 V AC 50/60 Hz 2,7-1,2 A Strømforbrug Drift: 245 W (100-120 V), 240 W (200-240 V) Standby: 4,0 W (100-120 V), 5,0 W (200-240 V)		
Driftshøjde	0 - 2280 m		
Driftstemperatur	+5 - +35°C (ingen kondens)		
Opbevaringstemperatur	-10 - +60°C (ingen kondens)		
Vægt	Ca. 5,2 kg		
Porte	SCART-input	1	D4 + RCA-jackstik
	Input A	1	RCA-jackstik × 3
	Input B	1	Mini D-sub 15-ben (hunstik), blå
	HDMI [™] -input	1	HDMI
	Videinput	1	RCA-jackstik
	S-Video-input	1	Mini DIN 4-ben
	RS-232C	1	D-sub 9-ben (hanstik)
	Trigger out	1	3,5 mm jackstik



Pixelworks DNX[™] IC anvendes med denne projektor.

■ Hældningsvinkel

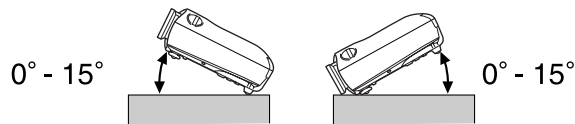

Hvis du indstiller projektoren højere end 15°, kan det beskadige projektoren og medføre en ulykke.

■ RS-232C-kabelforbindelse

- Stikform : D-Sub 9-ben (hanstik)
- Stik til projektorinput : RS-232C

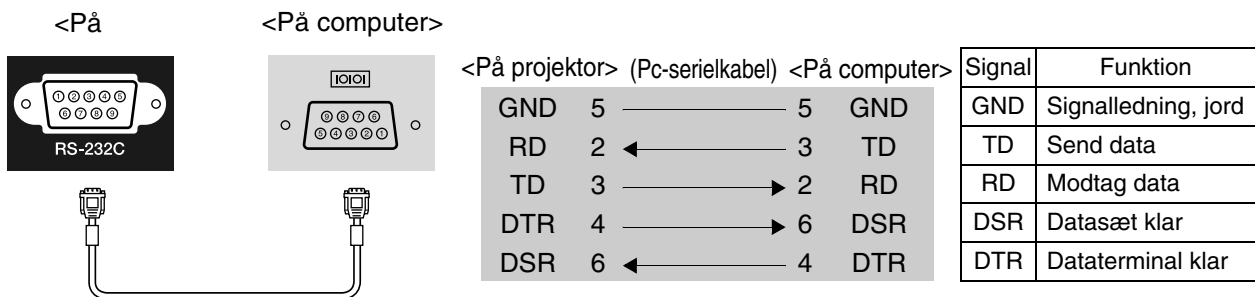

Sikkerhed

- USA
UL60950-1
- Canada
CSA C22.2 No.60950-1
- EU
Lavspændingsdirektivet
(73/23/EØF)
IEC/EN60950-1

EMC

- USA
FCC Part 15B Class B (DoC)
- Canada
ICES-003 Class B
- EU
EMC-direktivet
(89/336/EØF)
EN55022 Class B
EN55024
IEC/EN61000-3-2
IEC/EN61000-3-3
- Australien/New Zealand
AS/NZS CISPR 22:2002 Class B

OVERENSSTEMMELSESERKLÆRING

Ifølge 47CFR, Kapitel 2 og 15:
 Personlige computere og ydre enheder af klasse B og/eller
 CPU-kort og strømforsyninger anvendt med personlige computere af
 klasse B

Vi: EPSON AMERICA, INC.
 Domicil: 3840 Kilroy Airport Way
 MS: 313
 Long Beach, CA 90806
 Tlf.: 562-290-5254

Erklærer for eget ansvar, at det heri nævnte produkt overholder 47CFR kapitel 2 og 15 af FCC-reglerne som værende en digital enhed af klasse B. Hvert markedsført produkt er identisk med det repræsentative produkt, der er afprøvet og erklæret som værende i overensstemmelse med standarderne. De videreførte fortegnelser afspejler fortsat, at det fremstillede udstyr kan forventes at falde inden for den statistisk accepterede variation, der følger af masseproduktion og afprøvninger som påkrævet i henhold til 47CFR 2.909. Drift er underlagt følgende to forbehold: (1) Enheden må ikke give anledning til skadelig interferens, og (2) enheden skal acceptere enhver modtagen interferens, herunder interferens, der kan give anledning til forringet drift.

Firmanavn: EPSON
 Produkttype: Projektor
 Model: EMP-TW620

**FCC Overholdelseserklæring
 For brugere i USA**

Dette udstyr er afprøvet og er erklæret som overholdende grænseværdierne for en digital enhed af klasse B i henhold til kapitel 15 af FCC-reglerne. Grænseværdierne er beregnet til at yde rimelig beskyttelse mod skadelig interferens i en beboelsesinstallation. Udstyret genererer, anvender og kan udstråle radiofrekvensenergi og – såfremt det ikke installeres og anvendes i overensstemmelse med vejledningen – kan give anledning til skadelig interferens for radio- eller tv-modtagelse. Der er dog ingen garanti for, at interferens ikke kan opstå for den enkelte installation. Hvis udstyret giver anledning til interferens for radio- og tv-modtagelse, hvilket kan fastslås ved at tænde og slukke for udstyret, bedes brugeren forsøge at udbedre interferensen på én eller flere af følgende måder.

- Drej eller flyt modtagerantennen.
- Øg afstanden mellem udstyret og modtageren.
- Forbind udstyret med et stik på et andet kredsløb end det, modtageren er forbundet med.
- Rådfør dig med forhandleren eller en erfaren radio-/tv-tekniker for at få yderligere hjælp.

ADVARSEL

Tilslutning af uskærmede interfacekabler til dette udstyr gør FCC-certificeringen og Erklæringerne for dette udstyr ugyldige og kan give anledning til interferensniveauer, der overstiger de grænseværdier, som FCC har fastlagt for udstyret. Det er brugerens ansvar at anskaffe og anvende skærmede interfacekabler til enheden. Hvis udstyret har mere end et interfacestik, må kabler til ubenyttede interfaces ikke fortsat være tilsluttede. Ændringer, der ikke udtrykkeligt er godkendte af fabrikanten, kan medføre, at brugeren ikke længere har ret til at betjene udstyret.

Nedenfor følger der en forklaring på nogle af de udtryk, der anvendes i vejledningen, og som kan være svære at forstå, eller som ikke er forklaret i selve vejledningen. Yderligere oplysninger kan fås i andre kommercielt tilgængelige publikationer.

Afkøling

Det er processen, hvorved projektorens lampe køles af, efter at den er blevet varm pga. brug. Den udføres automatisk, når der trykkes på knappen [Power] (afbryderknappen) på enten fjernbetjeningen eller projektorens betjeningspanel for at slukke projektoren. Sluk ikke på hovedafbryderen, mens afkølingen er i gang, da afkølingen ellers ikke fungerer korrekt. Hvis afkølingsperioden ikke afsluttes normalt, vil temperaturen i projektorens lampe og indvendige komponenter fortsat være høj, og det kan forkorte lampens levetid eller medføre driftsproblemer for projektoren. Det tager ca. 30 sekunder for projektoren at blive afkølet. Den faktiske tid afhænger af luftens temperatur.

Billedformat

Forholdet mellem billedets bredde og højde. **HDTV**-billeder har et billedformat på 16:9 og virker "lange". Billedformatet for standardbilleder er 4:3.

Component Video

Videosignaler, der adskiller signalerne for videolysstyrke og -farve for at opnå bedre billedkvalitet. For HDTV betyder det billeder, der består af tre uafhængige signaler: Y (luminanssignal) og Pb og Pr (signaler for farveforskell).

Composite Video

Videosignaler, hvor signalerne for videolysstyrke og -farve er indkodet i ét signal. Den type signaler, der typisk anvendes til almindeligt videoudstyr (standarderne **NTSC**, **PAL** og **SECAM**).

Videosignaler, som består af et bæresignal Y (luminanssignal) i farvejælkesignalet og et kroma- eller farvesignal (CbCr).

HDMI

En forkortelse for "High Definition Multimedia Interface", som henviser til en standard for digital transmission af højopløsningsbilleder og lydsignaler med flere kanaler.

HDMI er en standard, der er rettet mod digitalt udstyr og computere i hjemmet, og gør det muligt at sende digitale signaler i den oprindelige høje kvalitet uden komprimering, og standarden omfatter også en digital signalkrypteringsfunktion.

HDTV

Forkortelse for "High-Definition Television" (tv med høj opløsning). Henviser til de HD-systemer, der opfylder følgende krav:

- Lodret opløsning på 750p eller 1125i eller større (p = **progressiv**, i = **interlaced**)
- Skærmens **billedformat** på 16:9
- Dolby Digital-lydmottagelse og -afspilning (eller output)

Interlace

Et metode til billedscanning, hvor den anvendte signalbåndbredde er ca. halvt så stor, som der kræves til sekventiel scanning, når der sendes billeder med den samme stillbilledopløsning.

Kontrast

Den relative lysstyrke i lyse og mørke områder på et billede kan øges eller reduceres for at få tekst og grafik til at fremstå tydeligere eller blødere.

NTSC

En forkortelse for "National Television Standards Committee" og en standard for jordbaserede analoge farve-tv-udsendelser. Denne standard bruges i Japan, Nordamerika og Central- og Sydamerika.

Opdateringsfrekvens

Displayets lysudsendende element holder samme lysstyrke og farve i ekstremt kort tid. Derfor skal billedet scannes mange gange pr. sekund for at opdatere det lysudsendende element. Antallet af opdateringer pr. sekund kaldes "opdateringsfrekvens" og udtrykkes i hertz (Hz).

PAL

En forkortelse for "Phase Alternation by Line" og en standard for jordbaserede analoge farve-tv-udsendelser. Denne standard bruges i vesteuropæiske lande, bortset fra Frankrig, og endvidere i asiatiske lande som f.eks. Kina samt i Afrika.

Progressiv

En billedscanningsmetode, hvorved billeddata fra et enkelt billede scannes sekventielt fra top til bund for at danne et enkelt billede.

S-Video

Et videosignal, der adskiller signalerne for videolysstyrke og -farve for at give bedre billedkvalitet. Det henviser til billeder, der består af to uafhængige signaler: Y (luminanssignal) og C (farvesignal).

SDTV

Forkortelse for "Standard Definition Television". Henviser til de standardfjernsyn, der ikke opfylder kravene til HDTV.

SECAM

En forkortelse for "Sequential Couleur A Memoire" og en standard for jordbaserede analoge farve-tv-udsendelser. Denne standard bruges i Frankrig, Østeuropa og det tidligere Sovjetunionen, Mellemøsten og Afrika.

Sikkerhedslås

Består af et beskyttelseskabinet med et hul i, så der kan trækkes et tyverisikringskabel gennem, og enheden kan fastgøres til et bord eller en stolpe. Projektoren er kompatibel med Microsaver Security System, der fremstilles af Kensington.

sRGB

En international standard for farveintervaller, der blev formuleret, så de farver, der gengives af videoudstyr, let kan håndteres af computeroperativsystemer og på internettet.

SVGA

En type billedsignal med en opløsning på 800 (vandrette) x 600 (lodrette) punkter, der bruges af IBM PC-/AT-kompatible computere.

SXGA

En type billedsignal med en opløsning på 1280 (vandrette) x 1024 (lodrette) punkter, der bruges af IBM PC-/AT-kompatible computere.

Synk. (Synkronisering)

Signaloutputtet fra computere har en bestemt frekvens. Hvis projektorfrekvensen ikke passer til denne frekvens, er de viste billeder ikke af god kvalitet. Den proces, hvor signalernes faser (den relative position af bølgerne i signalet) tilpasses, kaldes "synkronisering". Hvis signalerne ikke synkroniseres, kan der opstå problemer som f.eks. flimren, slørede billeder og horisontal interferens.

Tracking

Signaloutputtet fra computere har en bestemt frekvens. Hvis projektorfrekvensen ikke passer til denne frekvens, er de viste billeder ikke af god kvalitet. Processen, hvor signalernes frekvens (antallet af toppe i signalet) tilpasses, kaldes "tracking". Hvis tracking ikke foretages korrekt, er der brede, lodrette striber på de projicerede billeder.

VGA

En type billedsignal med en opløsning på 640 (vandrette) x 480 (lodrette) punkter, der bruges af IBM PC-/AT-kompatible computere.

XGA

En type billedsignal med en opløsning på 1,024 (vandrette) x 768 (lodrette) punkter, der bruges af IBM PC-/AT-kompatible computere.

YCbCr

Bæresignalet, som findes i farvebjælkesignalet og anvendes i moderne tv-transmissioner. Navnet kommer fra Y-signalet (luminans) og CbCr-signalerne (kroma [farve]).

YPbPr

Bæresignalet, som findes i farvebjælkesignalet og anvendes i transmissioner med højopløsnings-tv (**HDTV**). Navnet kommer fra Y-signalet (luminans) og PbPr-signalerne (farveforskel).

A			I	
Absolut farvetemperatur.....	20,26,28		“Image” (Billede), menu.....	27,29
Advanced (Avanceret).....	27,30		“Info”, menu.....	27
Advarselsindikator.....	6,35		Indikatorer.....	6,35
Afkøling.....	15,36		Input Adjustment (Inputjustering).....	26,28
Aspect (Billedformat).....	7,18,27,29,47		Input Signal (Inputsignal).....	27,33
Auto Iris (Automatisk iris).....	23,26,29		[Input A]-port.....	8,12,15,49
Auto Setup (Autoindstilling).....	24,27,31		[Input B]-port.....	8,12,49
Auto.....	18		J	
Automatisk justeringsfunktion.....	14		Justering af fokus.....	6,16
B			Justering af projiceret billedposition.....	16
Batteriets levetid (fjernbetjening).....	13		K	
Betjeningspanel.....	6		Keystone.....	6,17,27,31
Billedstørrelse.....	10		Konfigurationsmenu.....	26
Black Level (Sort niveau).....	26,28		Korrigerig af keystone-forvrængning.....	6,17
Brightness (Lysstyrke).....	26,28		Korrigerig for projektorhældning.....	17
Brug af konfigurationsmenuerne.....	34		L	
C			Lamp Hours (Lampetimer).....	27
Ceiling (Loft).....	11,27,33		Lampedæksel.....	8,44
Child Lock (Børnelås).....	27,31		Language (Sprog).....	27,33
Cinema Filter.....	21		Linjemenu.....	26,34
Color Adjustment (Farvejustering).....	20,26,28		Load Memory (Indlæs hukommelse).....	24,27,33
Color Mode (Farvetilstand).....	7,18,26,28		Luftfilter.....	8
Color Saturation (Farvemætning).....	26,28		M	
Component Video.....	12,47		“Memory” (Hukommelse), menu.....	27,33
Composite Video.....	12,47		Menu Color (Menufarve).....	27,32
Contrast (Kontrast).....	7,26,28		Menu Position (Menuplacering).....	27,32
D			Menuer.....	26
Direct Power On (Direkte strømtilførsel Til).....	27,31		Message (Besked).....	27,32
Display (Skærm).....	27,32		N	
Display Background (Skærmbaggrund).....	27,32		Navigation Bar (Navigationspanel).....	27,32
Driftsindikator.....	6,35		Normal.....	19
DVI-Video Level (DVI-videoniveau).....	27,30		Nuance og mætning.....	22
E			O	
Ekstraudstyr.....	46		Objektivdæksel.....	6,14
Epson Cinema Filter.....	21		Objektivforskydning.....	6,16
EPSON Super White (EPSON Superhvid).....	27,30		Offset (Forskydning).....	22,29
F			Opdateringsfrekvens.....	27
Fjernbetjening.....	7,13		Operation (Handling).....	27,31
Forbrugsmaterialer.....	46		Operation Lock (Driftslås).....	27,31
Forreste justerbare ben.....	6,17		Output Scaling (Outputopløsning).....	27,30
Fuld menu.....	26,34		Overophedning.....	35
G			P	
Gain.....	22,29		“Picture” (Billede), menu.....	26,28
Gamma.....	20,26,29		Port.....	8,12,49
H			Position (Placering).....	27,30
HDTV.....	47		Progressive (Progressiv).....	27,30
[HDMI]-inputport.....	8,12,48,49		Projicering.....	11,27,33
High Altitude Mode (Højdetilstand).....	27,32		Projiceringsafstand.....	10
Hovedafbryder.....	8,14,15		Projiceringsmetoder.....	11
Hovedmenu.....	26			
Hukommelse.....	7,24			

R

“Reset” (Nulstil), menu.....	27,34
Rengøring af luftfilteret	42
Rengøring af objektivet.....	42
Rengøring af projektorkabinettet	42
Reset (Nulstil).....	26,27,29,31,33
Reset All (Nulstil alle).....	27,34
Reset Lamp Hours (Nulstil lampetimer).....	27,34,44
Reset Memory (Genindstil hukommelse).....	27,33
Resolution (Opløsning).....	27,47
RGB	22,26,29
RGBCMY	22,26,29
[RS-232C]-port	8,49,50

S

“Settings” (Indstillinger), menu.....	27,31
Save Memory (Gem hukommelse)	24,27,33
SCART.....	1,27,33
[SCART]-inputport	8,12,49
SDTV	47
Setup Level (Indstillingsniveau)	27,30
Sharpness (Advanced) (Skarphed, avanceret)	23,26,28
Sharpness (Skarphed)	26,28
Skærmstørrelse.....	10
Skin Tone (Hudtone).....	7,20,26,29
Sleep Mode (Dvale).....	27,31
Slukke	15
Source (Kilde).....	27
Specifikationer	49
Squeeze (Klem).....	19
Squeeze Through (Klem sammen)	19
sRGB.....	19,26
Startup Screen (Startskærm)	27,32
Strømindgang.....	8,14
Strømkabel.....	14
S-Video	12,47
[S-Video]-inputport.....	8,12,49
Sync Info (Synkroniseringsinfo).....	27
Sync. (Synk.).....	27,29

T

Testmønster	7,17
Through (Sammen).....	19
Tilslutning til en computer.....	12
Tilslutning til en videokilde.....	12
Tint (Farvetone)	26,28
Tracking	27,29
Trigger Out (Udløse).....	27,31
[Trigger out]-port	8,49

U

Udskiftning af batterier.....	13
Udskiftning af lampen	44
Udskiftning af luftfilteret	44
Undermenu.....	26
Understøttede skærmdisplay	47
User's Logo (Brugerlogo).....	27,32

V

Valg af billedkilde.....	6,7,15
Vertical Size (Lodret størrelse)	27,29
Video Signal (Videosignal).....	27,33
[Video]-inputport	8,12,49

W

White Level (Hvidt niveau)	26,28
Wide (Vidvinkel)	19

Y

YCbCr.....	12,27
YPbPr.....	12,27

Z

Zoom Caption (Zoom-tekst)	19,27,29
Zoom Position (Zoom-position)	27,29
Zoom.....	19
Zoomjustering.....	6,16

Alle rettigheder forbeholdes. Ingen del af denne publikation må gengives, opbevares i elektroniske lagersystemer eller på nogen måde eller i nogen form overføres – det være sig elektronisk, mekanisk, ved fotokopiering, optagelse eller på anden vis – uden forudgående, skriftlig tilladelse fra SEIKO EPSON CORPORATION. Der påtages intet patentansvar, hvad angår brugen af de heri indeholdte oplysninger. Ligeledes påtages der intet ansvar, hvad angår skader, der måtte opstå ved brugen af de heri indeholdte oplysninger.

Hverken SEIKO EPSON CORPORATION eller dennes datterselskaber er ansvarlige over for køberen af dette produkt eller tredjemand for skader, tab, omkostninger eller udgifter, som køber eller tredjemand måtte lide eller pådrage sig som følge af: uheld, fejlagtig brug eller misbrug af dette produkt eller uautoriserede modifikationer, reparationer eller ændringer af produktet eller (undtagen i USA) manglende overholdelse af brugs- og vedligeholdelsesinstruktioner fra SEIKO EPSON CORPORATION.

SEIKO EPSON CORPORATION påtager sig intet ansvar for skader eller problemer, der måtte opstå som følge af brug af ekstraudstyr eller forbrugsmaterialer ud over dem, der er betegnet som originale EPSON-produkter eller EPSON-produkter godkendt af SEIKO EPSON CORPORATION

Generel bemærkning:

Macintosh, Mac og iMac er registrerede varemærker tilhørende Apple Computer, Inc.

IBM er et registreret varemærke tilhørende International Business Machines Corporation.

Windows, Windows NT og VGA er varemærker eller registrerede varemærker tilhørende Microsoft Corporation i USA.

Dolby er et varemærke tilhørende Dolby Laboratories.

HDMI og High-Definition Multimedia Interface er varemærker eller registrerede varemærker tilhørende HDMI Licensing LLC.

Pixelworks og DNX er varemærker tilhørende Pixelworks, Inc.

Andre produktnavne anvendt i denne publikation er også udelukkende til identifikationsformål og kan være varemærker for deres respektive ejere. EPSON giver afkald på enhver rettighed til disse varemærker.

EPSON