

Home Projector  
**EMP-TW620**

**Manual de instrucciones**

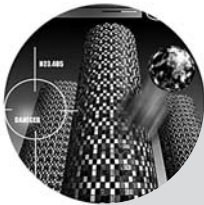

# Acerca de los manuales y de las anotaciones usadas

## Tipos de manuales

La documentación de su proyector EPSON se divide en los siguientes dos manuales. Consulte los manuales en el orden indicado a continuación.

### ❶ Guía de instrucciones de seguridad/Términos de la garantía mundial

Este manual contiene información sobre cómo usar el proyector de manera segura, y también incluye *Instrucciones de seguridad/Términos de la garantía mundial* y una hoja de verificación para la localización de problemas.







Asegúrese de leer este manual exhaustivamente antes de usar el proyector.

### ❷ Manual de instrucciones (este manual)

Este manual de instrucciones contiene información sobre la instalación del proyector, el funcionamiento básico, el uso de los menús de configuración, la localización de problemas y el mantenimiento.

## Anotaciones usadas en este manual de instrucciones

### Información general

	Indica los procedimientos mediante los cuales se podrían sufrir heridas o mediante los cuales se podría dañar el proyector si no se siguen correctamente los procedimientos.
	Indica información adicional y señala lo que podría ser útil para conocer respecto a un tema.
	Indica una página donde se puede encontrar información útil respecto a un tema específico.
	Indica que una explicación de la palabra o palabras subrayadas en frente de este símbolo aparece en el Glosario. Consulte el "Glosario" en el "Apéndice".  p.52
 ,  etc.	Muestra los botones del panel de control o mando a distancia.
"(Nombre del menú)"	Indica los elementos del menú de configuración. Ejemplo: "Calidad foto" - "Modo de color"
[(Nombre)]	Indica el nombre del puerto del proyector. Ejemplo: [InputA]

### Significado de "unidad" y "proyector"

Cuando "unidad" y "proyector" aparecen en el texto de este *Manual de instrucciones*, se pueden referir a elementos que son accesorios u opciones que se agregan a la unidad principal del proyector.

# Verifique los accesorios

Cuando desembale el proyector, asegúrese de tener todos estos componentes.

Si alguno de los componentes falta o es incorrecto, por favor póngase en contacto con la tienda donde lo adquirió.

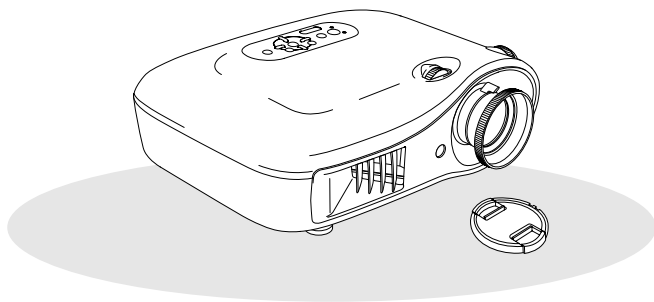

- ❑ **Proyector (con la cubierta de la lente)**

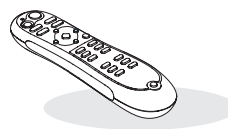

- ❑ **Mando a distancia**

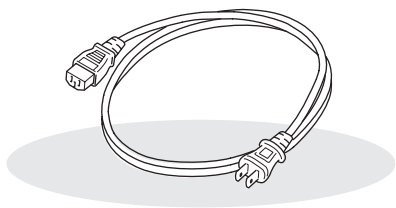

- ❑ **Cable de alimentación (3,0 m)**  
Conéctelo al proyector y a una toma de corriente.

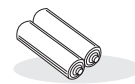

- ❑ **Pilas alcalinas AA (2 unidades)**  
Insértelas en el mando a distancia.

## Documentación

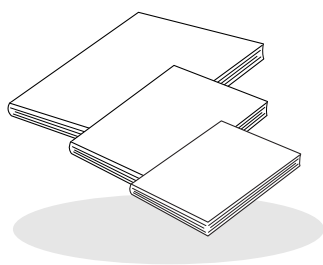

- ❑ **Guía de instrucciones de seguridad/  
Términos de la garantía mundial**
- ❑ **Manual de instrucciones**
- ❑ **Guía de inicio rápido**

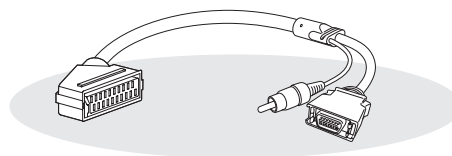

- ❑ **Adaptador EUROCONNECTOR D4**  
Use un cable EUROCONNECTOR en venta en comercios para realizar las conexiones cuando proyecte imágenes de vídeo RGB y vídeo componente.

\* En algunas regiones el Adaptador EUROCONNECTOR D4 puede no haber sido incluido como un accesorio.

■ <b>Características del proyector</b> ..... 4	Mando a distancia ..... 7
■ <b>Nombres de las partes y funciones</b> ..... 6	Parte posterior ..... 8
Parte delantera/superior ..... 6	Base ..... 8
Panel de control ..... 6	■ <b>Apariencia</b> ..... 9

## Instalación del proyector

■ <b>Instalación</b> ..... 10	■ <b>Preparación del mando a distancia</b> ..... 13
Ajuste del tamaño de la proyección ..... 10	Colocación de las pilas en el mando a distancia ..... 13
■ <b>Conexión de fuentes de imagen</b> ..... 12	

## Funcionamiento básico

■ <b>Proyección de imágenes</b> ..... 14	Ajuste de enfoque ..... 16
Conexión de la alimentación y proyección de imágenes..... 14	Ajustes finos al tamaño de la imagen (Ajuste de zoom) ..... 16
■ <b>Ajuste de la Pantalla de proyección y del Volumen de audio</b> ..... 16	Ajuste de posición de imagen de proyección (Ajuste de la lente)..... 16



## Ajustes de la calidad de imagen

■ <b>Ajustes básicos de la calidad de la imagen</b> ..... 18	■ <b>Examen exhaustivo de la calidad de la imagen</b> ..... 23
Selección del modo de color ..... 18	Ajuste Nitidez (Avanzado) ..... 23
Selección del aspecto ..... 18	Ajuste Iris auto. (apertura automática) ..... 23
■ <b>Ajustes de color avanzados</b> ..... 20	■ <b>Visualización de imágenes con una calidad de imagen preestablecida (función de memoria)</b> ..... 24
Ajuste tono de piel..... 20	Grabación de ajustes de calidad de imagen (Almacenar memoria) ..... 24
Ajuste temperatura del color absoluta ..... 20	Recuperar ajustes de calidad de imagen (Recuperar memoria) ..... 24
Ajuste gamma ..... 20	
Ajuste RGB (Offset, Ganancia) ..... 22	
Matiz y saturación ..... 22	

## Menú de configuración

■ <b>Funciones del menú de configuración</b> ..... 26	Menú de "Regulación" ..... 31
Lista de menús de configuración..... 26	Menú de "Memoria" ..... 33
Menú de "Calidad foto" ..... 28	Menú de "Reset" ..... 34
Menú de "Imagen" ..... 29	Uso de los menús de configuración ..... 34

## Localización de problemas

- **Cuando tenemos algún problema** ..... 35
  - Significado de los indicadores ..... 35
    - Cuando el indicador  (de advertencia) está iluminado o parpadeando .....35
    - Cuando el indicador  (de operación) está iluminado o parpadeando .....36

- Cuando los indicadores no brindan ninguna ayuda ..... 36
  - Problemas relacionados con las imágenes ..... 37
  - Problemas cuando comienza la proyección ..... 41
  - Problemas con el mando a distancia ..... 41

## Apéndices

- **Mantenimiento** ..... 42
  - Limpieza ..... 42
    - Limpieza del filtro de aire .....42
    - Limpieza del gabinete del proyector .....42
    - Limpieza de la lente.....42
  - Periodos de reemplazo de los consumibles ..... 43
    - Periodo de reemplazo del filtro de aire.....43
    - Periodo de reemplazo de la lámpara.....43
  - Reemplazo de consumibles ..... 44
    - Reemplazo del filtro de aire .....44
    - Reemplazo de la lámpara.....44
    - Reposición de tiempo de funcionamiento de la lámpara .....44

- **Accesorios opcionales y artículos de consumo**..... 46
- **Lista de visualizaciones de monitores que se pueden usar**..... 47
  - Vídeo componente ..... 47
  - Vídeo compuesto / S-Vídeo ..... 47
  - Señales analógicas-RGB/señales entradas al puerto de entrada [HDMI] ..... 48
- **Especificaciones**..... 49
- **Glosario** ..... 52
- **Index** ..... 54

Instalación del proyector

Funcionamiento básico

Ajustes de la calidad de imagen

Menú de configuración

Localización de problemas

Apéndices

# Características del proyector

## ▶ Se puede seleccionar la apariencia de la imagen para que coincida con el ambiente de proyección (Modo de color)

Se pueden proyectar imágenes ideales para la ubicación simplemente seleccionando el modo de color deseado entre los siguientes siete modos predeterminados.

Si se selecciona "Natural", "Teatro", "Negro teatro 1", "Negro teatro 2" o "sRGB", el efecto de filtro de cine de Epson se aplicará automáticamente para aumentar el contraste y hacer que aparezcan los tonos de piel con tintes más naturales. ↪ p.18

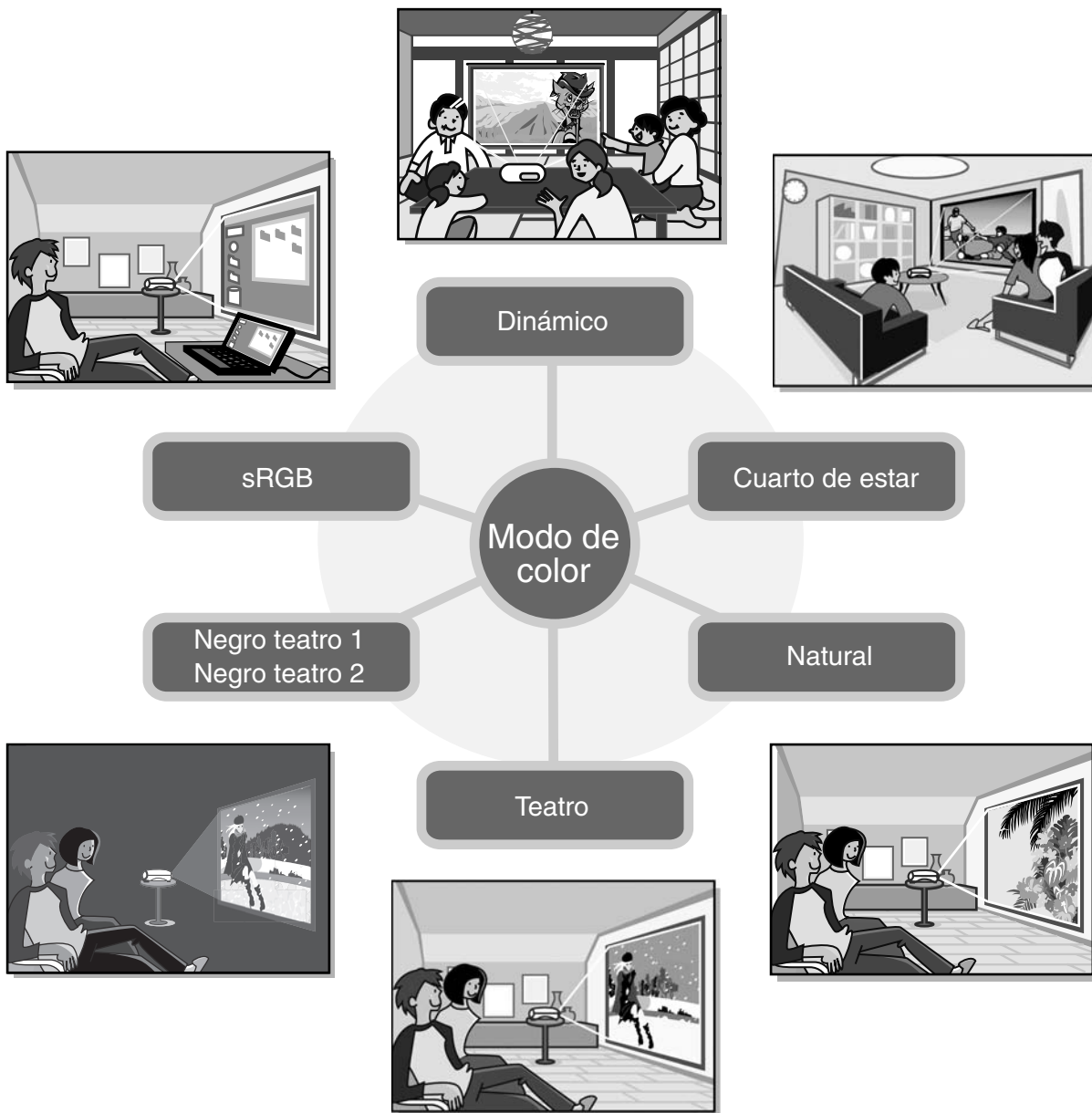

## ▶ Ajuste de color perfeccionado

Además del "Modo de color", la temperatura del color absoluta y los tonos de piel se pueden ajustar con procedimientos sencillos con el fin de adaptar la imagen al gusto personal. Asimismo, puede ajustar la gamma, la compensación y la ganancia de colores RGB, y el matiz y la saturación de los colores RGBCMY para crear colores que se correspondan con la imagen. ↪ p.20

## ▶ Equipado con una función de ajuste granangular de la lente

La función de desplazamiento de la lente permite que se ajuste vertical y horizontalmente la posición de las imágenes proyectadas sin distorsionar las imágenes. Esto otorga gran libertad al momento de elegir el lugar de instalación para el proyector, aunque sea suspendido del techo o en ángulo a la pantalla. 📖 p.16

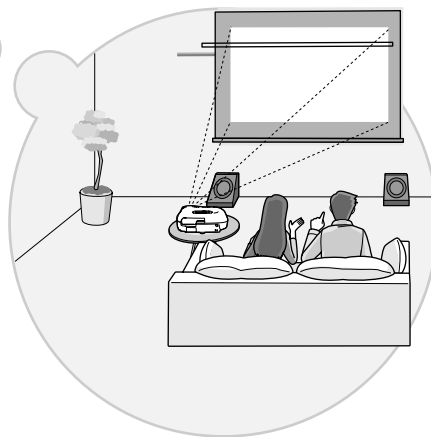
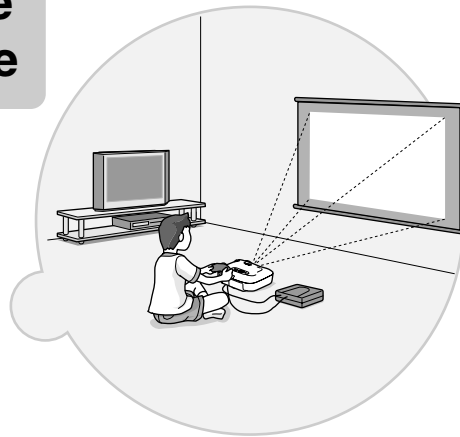
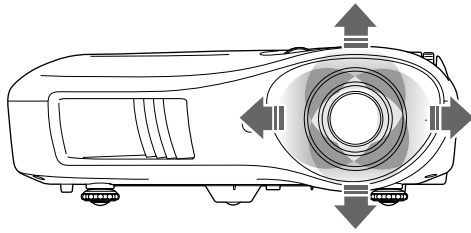

## ▶ Equipado con lente de zoom de corto alcance de 1,5 aumentos

Para ajustar el zoom, se incluye una lente de zoom de corto alcance de 1,5 aumentos. Las imágenes se pueden proyectar en una pantalla de 100" (sólo pantalla 16:9) a una distancia de hasta aproximadamente 3 m. 📖 p.10

## ▶ Funciones avanzadas para el ajuste de la calidad de la imagen

Con el fin de obtener imágenes incluso más nítidas, pueden utilizarse las funciones avanzadas para el ajuste de la calidad de la imagen como "Iris auto." y "Nitidez (Avanzado)". Con la función Iris auto. activada, la cantidad de luz puede ajustarse automáticamente para que se corresponda con las imágenes que se proyectan y crear así imágenes con profundidad y perspectiva. La función de Nitidez se utiliza para ajustar la imagen entera y también para realzar regiones específicas, como el pelo o la ropa. 📖 p.23

## ▶ Una variedad de funciones de ajuste de imagen

Algunas de las otras funciones que están disponibles son las siguientes.

- EPSON Super White se utiliza para evitar la sobreexposición que puede provocar que las imágenes sean demasiado brillantes. 📖 p.30
- Conversión **progresiva** que es posible seleccionar para ajustar imágenes tanto con mucho movimiento como fijas, etcétera. 📖 p.30
- Una función de **aspecto** que permite que las imágenes sean visualizadas en formato de pantalla amplia. 📖 p.18
- Funciones de memoria que permiten que los resultados del ajuste sean almacenados y más tarde recuperados fácilmente usando el mando a distancia. 📖 p.24
- Los ajustes de bloqueo que se pueden usar para bloquear el panel de control del proyector de manera que los ajustes no sean cambiados por error, o para evitar que los niños enciendan accidentalmente el proyector y miren hacia la lente. 📖 p.31

# Nombres de las partes y funciones

## Parte delantera/superior

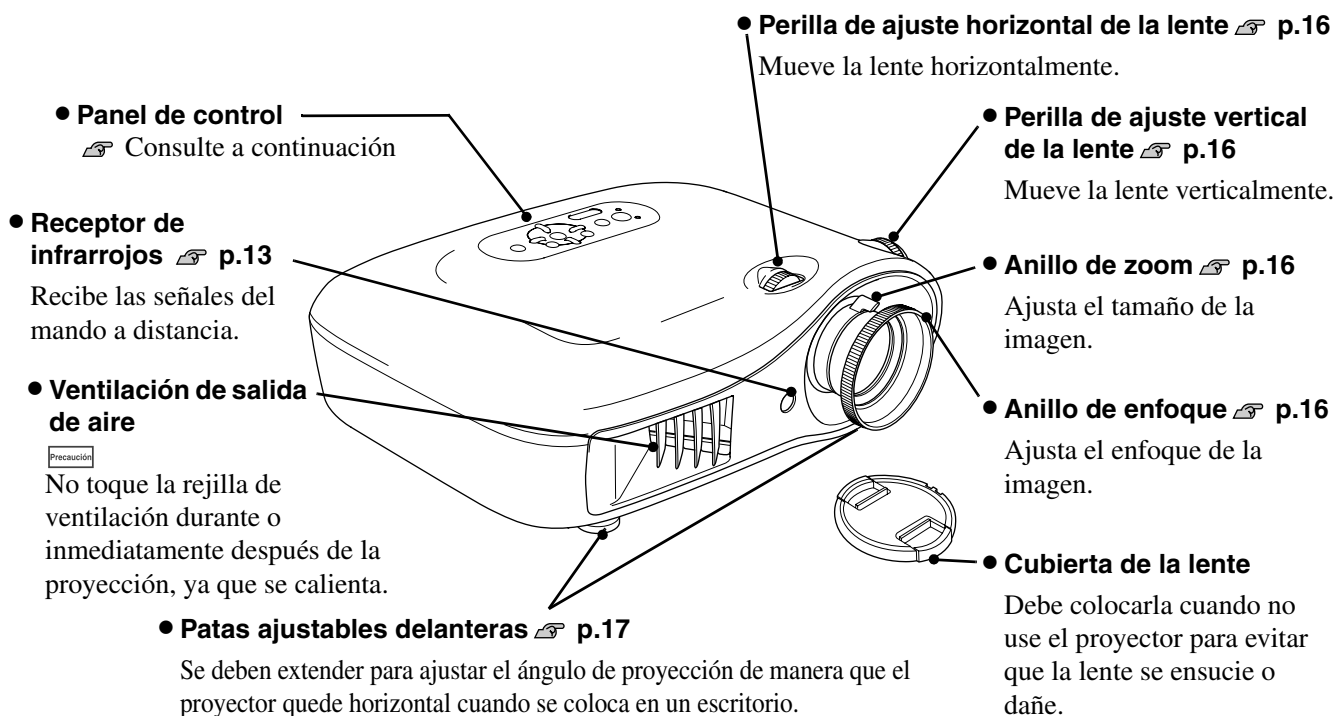

## Panel de control

Los botones que no cuentan con explicación funcionan de la misma manera que los botones correspondientes del mando a distancia. Consulte "Mando a distancia" para obtener más detalles sobre estos botones.

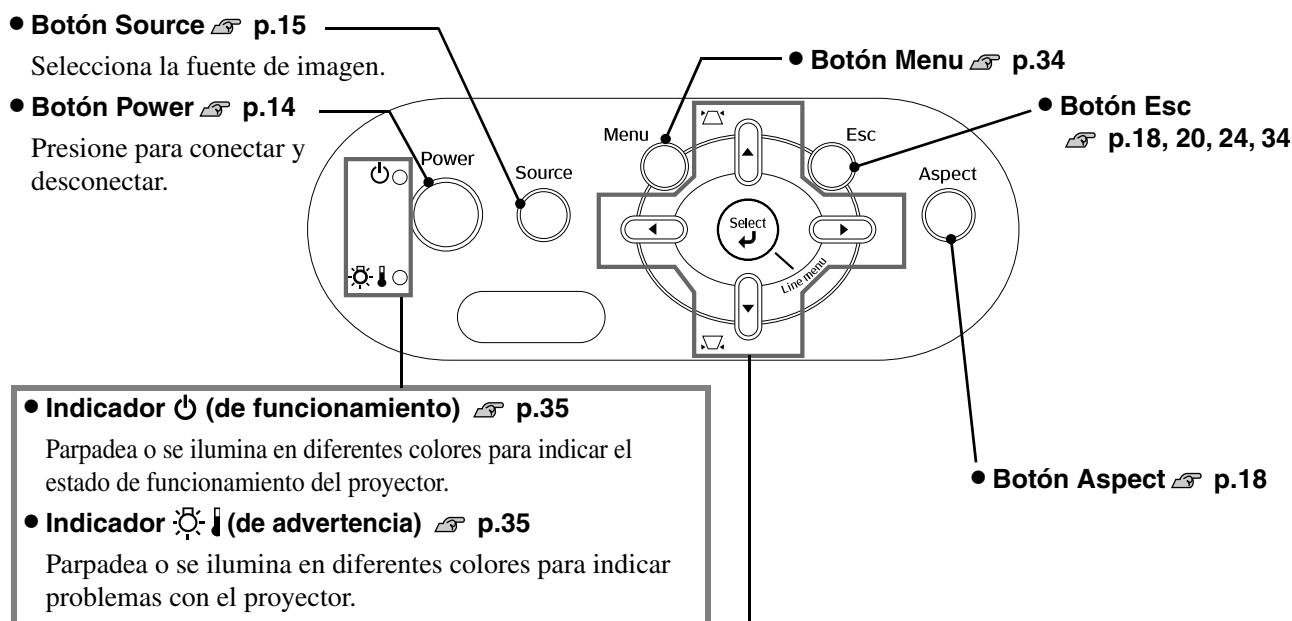











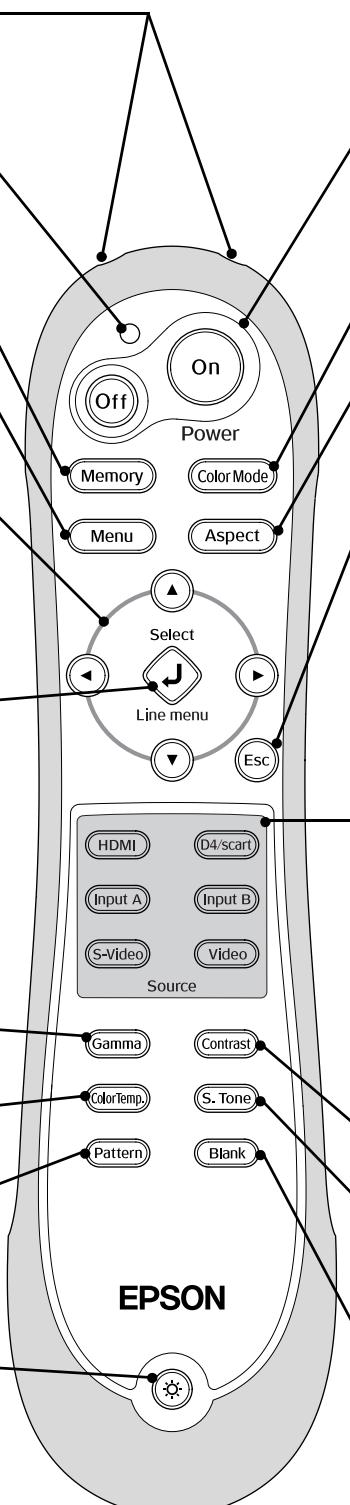









**● Botón Select/Line menu** p.18, 24, 34

**● Botones / / /**  p.17, 18, 20, 24, 34  
 Se usan como botones de subir y bajar para seleccionar opciones en los menús de configuración y en los menús de selección. Si no se visualizan los menús antes mencionados, corrija la distorsión trapecoidal.









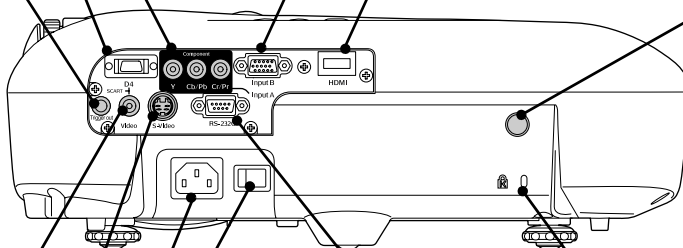

**● Botones**  p.20, 34  
 Se utilizan como botones de izquierda/derecha para seleccionar los valores de ajuste de los menús de configuración.



## Mando a distancia



- 
- The diagram shows an Epson remote control with various buttons labeled. Lines connect these buttons to descriptive text blocks. The buttons include: Off, On, Power, Memory, Color Mode, Menu, Aspect, Select, Line menu, Esc, HDMI, D4/scart, Input A, Input B, S-Video, Video, Source, Gamma, Contrast, Color Temp., S. Tone, Pattern, Blank, and a light indicator button at the bottom.
- **Transmisor infrarrojo**  p.13  
Emite las señales de mando a distancia.
  - **Indicador**  
Se ilumina cuando se están emitiendo señales de mando a distancia.
  - **Botón Memory**  p.24  
Recupera memorias almacenadas.
  - **Botón Menu**  p.34  
Muestra los menús de configuración a pantalla completa.
  - **Botones**  p.18,20,22,24,34  
Presione para seleccionar el menú y las opciones del menú de selección y los valores de ajuste y para ajustar el zoom y el enfoque.
  - **Botón Select/Line menu**  p.18,24,34  
Visualiza el menú de línea.  
Cuando está visualizando un menú de configuración o menú de selección, presione este botón para seleccionar la opción de menú que desea y proceder a la siguiente visualización.
  - **Botón Gamma**  p.20  
Ajusta los valores de la gamma.
  - **Botón Color Temp**  p.20  
Ajusta la temperatura del color absoluta
  - **Botón Pattern**  p.17  
Selecciona un patrón de prueba.
  - **Botón**  (Iluminación)  
Todos los botones del mando a distancia se iluminan cuando se presiona este botón. El botón de iluminación se apaga automáticamente después de unos 10 segundos de haberse encendido.
  - **Botones On/Off**  p.14  
Presione para conectar y desconectar la alimentación del proyector.
  - **Botón Color Mode**  p.18  
Selecciona el modo de color.
  - **Botón Aspect**  p.18  
Selecciona el aspecto .
  - **Botón Esc**  p.18, 20, 24, 34  
Al presionar [Esc] mientras se visualiza un menú de configuración se visualiza el menú anterior.
  - **Botones Source**  p.15
    - **Botón HDMI** 
    - **Botón InputB**
    - **Botón S-Video** 
    - **Botón Video**  
Cambia a la imagen procedentes del puerto seleccionado del proyector.
    - **Botón D4/scart**
    - **Botón InputA**  
Cambia a la imagen procedentes del puerto seleccionado del proyector.  
Puede seleccionar la señal de entrada para que se corresponda con el equipo que está conectado al puerto seleccionado.
  - **Botón Contrast**  p.28  
Ajusta el contraste .
  - **Botón S.Tone (Skin Tone)**  p.20  
Ajusta el tono de la piel de las personas que aparecen en las imágenes.
  - **Botón Blank**  
La proyección de imágenes se apaga y se enciende cada vez que se presiona este botón.

## Parte posterior

- 
- **Puerto de entrada [SCART]**  p.12  
Se conecta a los puertos SCART de otro equipo de vídeo mediante el adaptador EUROCONECTOR D4 que se suministra con el proyector.
  - **Puerto [InputA]**  p.12  
Conecta a los puertos de vídeo componente (YCbCr o YPbPr) de otros equipos de vídeo.
  - **Puerto [InputB]**  p.12  
Conecta al puerto RGB de un ordenador.
  - **Puerto de entrada [HDMI]**  p.12  
Para conectar un equipo de vídeo o un ordenador que sea compatible con HDMI.
  - **Receptor de infrarrojos**  p.13  
Recibe señales del mando a distancia.
  - **Puerto [Trigger out]**  
Cuando la alimentación del proyector está conectada, por este puerto sale una señal de CC de 12 V. Cuando la alimentación del proyector se desconecta u ocurre un problema de funcionamiento, la salida se vuelve 0 V para comunicar el estado de conexión/desconexión de la alimentación del proyector a un dispositivo externo.
  - **Puerto de entrada [Video]**  p.12  
Conecta a puertos de vídeo generales de otros equipos de vídeo.
  - **Puerto de entrada [S-Video]**  p.12  
Entra una señal S-Video al proyector desde otro equipo de vídeo.
  - **Entrada de alimentación**  p.14  
Conecta el cable de alimentación.
  - **Interruptor principal**  p.14
  - **Bloqueo antirrobo**  p.52
  - **Puerto [RS-232C]**  
Conecta el proyector a un ordenador usando un cable RS-232C. Este puerto es para control y no debe ser usado por el cliente.

## Base

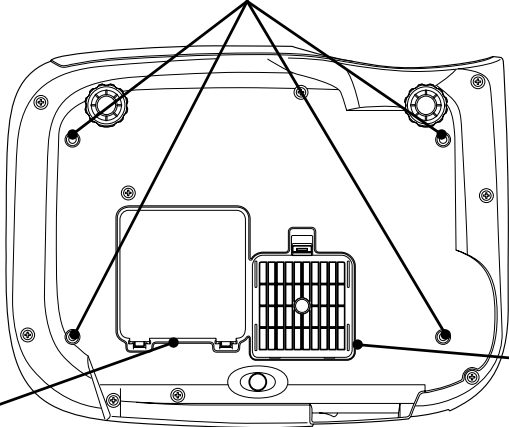
- **Puntos de fijación la bandeja para techo (4 puntos)**  p.46  
Instale aquí el armazón para techo opcional cuando suspenda el proyector desde el techo.

- 
- **Cubierta de la lámpara**  p.44  
Abra esta cubierta cuando reemplace la lámpara del interior.
  - **Filtro de aire (ventilación de entrada de aire)**  p.42,44  
Evita que el polvo y otras partículas extrañas entren en el proyector. Se debería limpiar periódicamente.

# Apariencia

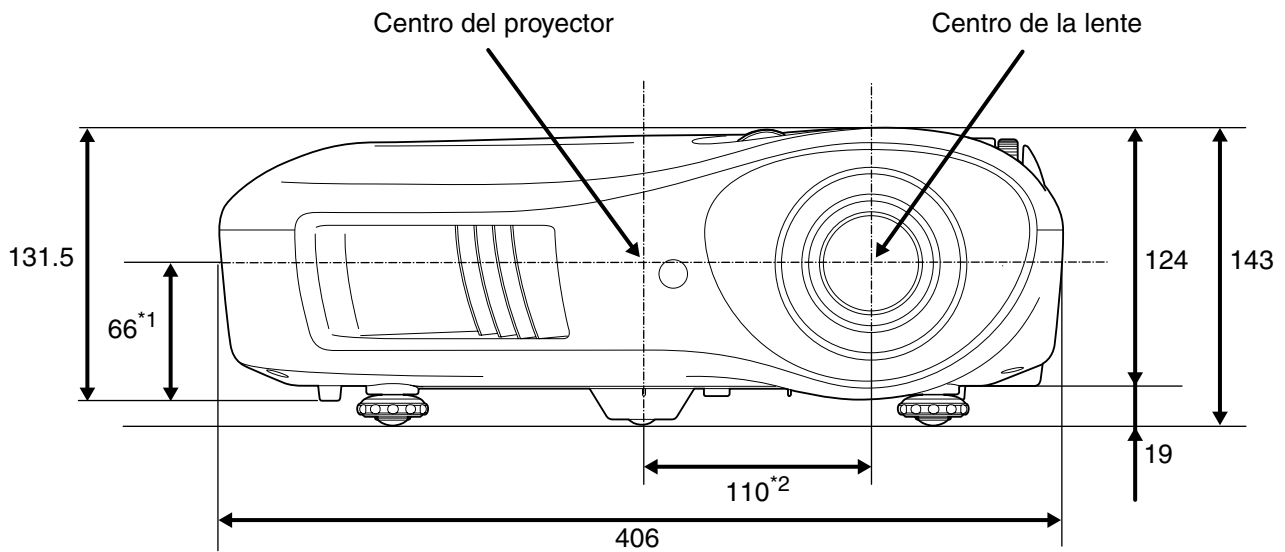

\*1 Distancia desde el centro de la lente hasta el punto de fijación del soporte de suspensión (Desplazamiento vertical de la lente: máx. 8,6 mm.)

\*2 Distancia desde el centro de la lente hasta el centro del proyector (Desplazamiento horizontal de la lente: máx. 7,7 mm.)

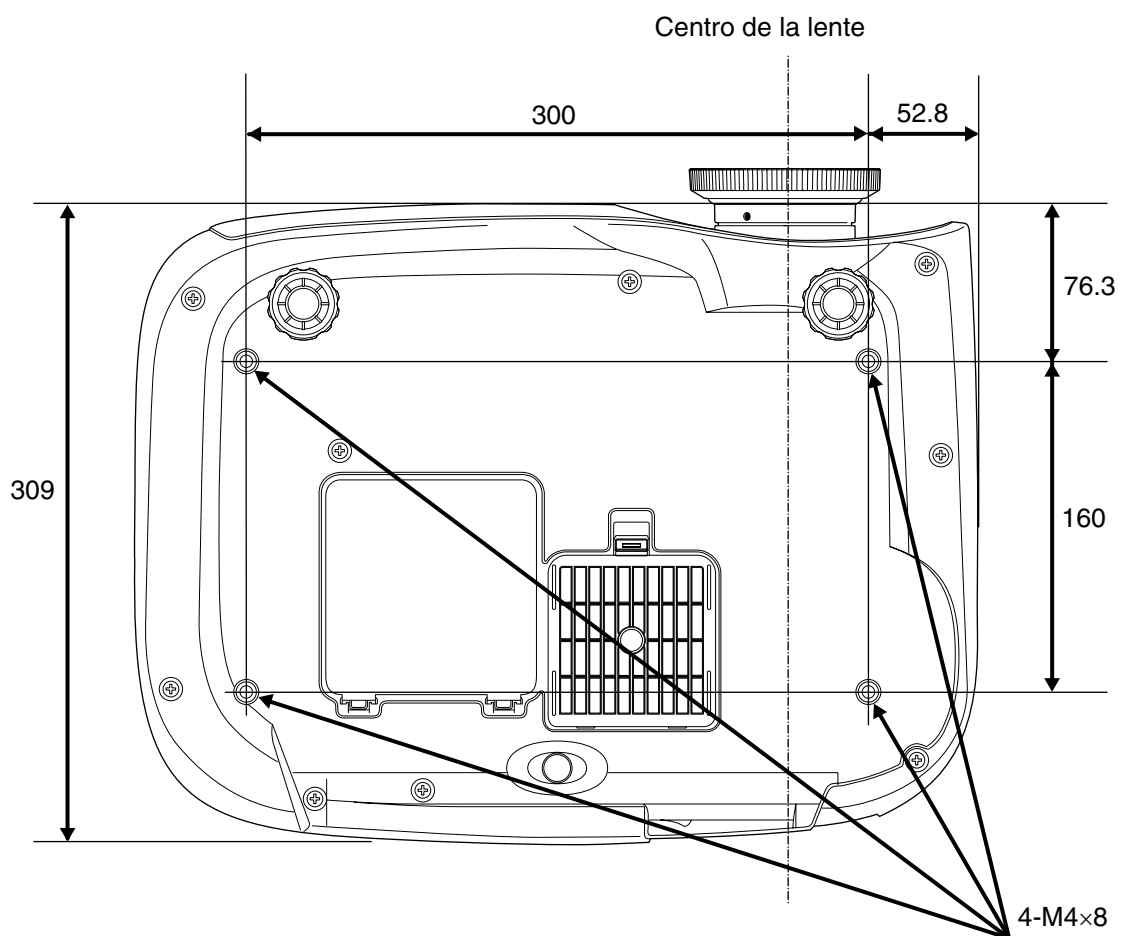

Unidades: mm

## Ajuste del tamaño de la proyección

El tamaño de la imagen proyectada es determinado básicamente por la distancia que haya entre la lente del proyector y la pantalla.

### Precaución

- Asegúrese de leer las Guía de instrucciones de seguridad/Términos de la garantía mundial que vienen por separado antes de instalar el proyector.
- No coloque el proyector en posición vertical. Puede dañar el proyector.

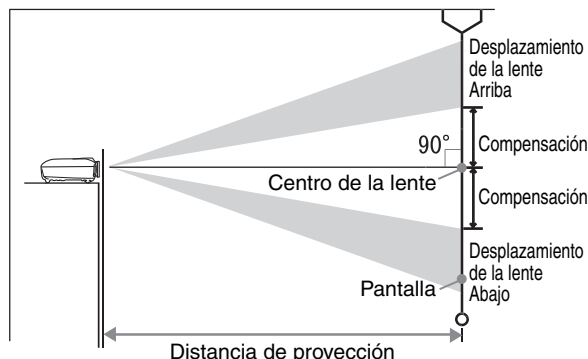

La altura desde el centro de la lente hasta la parte inferior de la pantalla variará dependiendo del ajuste de la lente.

Mientras consulta la siguiente tabla, posicione el proyector de manera que las imágenes sean proyectadas en la pantalla con el tamaño óptimo.

Los valores se deberían usar como una guía para instalar el proyector.

Unidades: cm

Tamaño de pantalla 16:9	Distancia de proyección		
	Más corta (Granangular)	Más larga (Teleobjetivo)	Compensación
30"	66x37	88-133	19
40"	89x50	118-179	25
60"	130x75	180-270	37
80"	180x100	241-361	50
100"	220x120	303-452	62
120"	270x150	364-544	75
150"	330x190	456-681	93
200"	440x250	609-909	125
300"	660x370	916-1365	187

Unidades: cm

Tamaño de pantalla 4:3	Distancia de proyección		
	Más corta (Granangular)	Más larga (Teleobjetivo)	Compensación
30"	61x46	107-163	23
40"	81x61	145-219	30
60"	120x90	220-330	46
80"	160x120	295-442	61
100"	200x150	370-554	76
120"	240x180	445-665	91
150"	300x230	558-833	114
200"	410x300	746-1112	152
300"	610x460	1121-1671	229

### Ajuste de la lente

Los diales de ajuste de la lente se pueden usar para ubicar la imagen y son muy útiles cuando el proyector se usa en los siguientes lugares. ↗ p.16

- Colgando desde el techo
- Una pantalla en una ubicación alta
- Proyector situado a un lado de manera que se pueda ver la pantalla sentado directamente enfrente de ella
- Proyector ubicado en un estante, etc.

Al ubicar una imagen usando el dial de ajuste de la lente, difícilmente ocurre un deterioro de la imagen debido a que el ajuste de la lente es óptico. Sin embargo, para lograr la mejor calidad de imagen, no se debe usar la función de ajuste de la lente.

## Métodos de proyección

### ■ Al proyectar directamente desde adelante

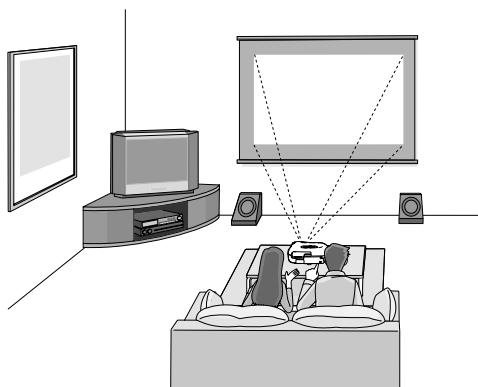

### ■ Al proyectar desde un costado de la pantalla

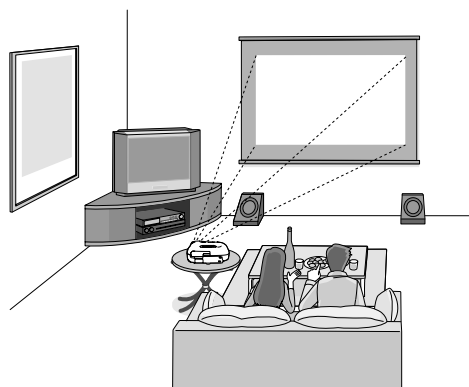

### ■ Al proyectar desde el techo

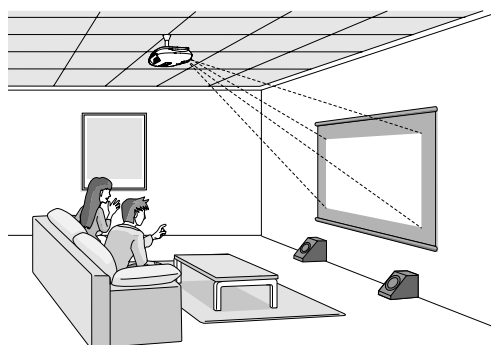

\* Incluso si la proyección se hace desde el lado de la pantalla, configure la pantalla y el proyector de forma que queden paralelos.

\* Al suspender el proyector de un techo, cambie los ajustes del menú de configuración. 📖 p.33

#### Menú de configuración

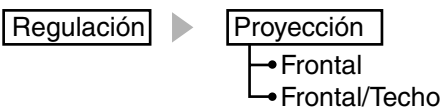

- Evite colocar el proyector en lugares con mucho polvo o humedad o donde haya humo de cigarrillo o de otro tipo, especialmente humo aceitoso.
- Limpie los filtro de aire al menos una vez cada 3 meses. Límpielos más frecuentemente si usa el proyector en un ambiente con polvo.
- Cuando instale el proyector junto a una pared, deje un espacio de 20 cm o más entre el proyector y la pared.
- Es necesario un método especial de instalación para poder colgar el proyector desde el techo. Por favor contacte su distribuidor habitual si desea usar este método de instalación.

# Conexión de fuentes de imagen

## Precaución

- Desconecte la alimentación del proyector y de la fuente de la señal antes de conectarlos. Si la alimentación de cualquiera de los dispositivos está conectada en el momento de la conexión, podría ocasionar daños.
- Verifique las formas de los conectores de cable y de los puertos de dispositivo antes de realizar las conexiones. Si intenta forzar un conector para que entre en un puerto de dispositivo que tiene una forma o un número de terminales diferente, podría ocasionar un malfuncionamiento o dañar el conector o el puerto.

Equipo de vídeo (vídeo VHS, reproductor DVD, consola de juegos, etc.)

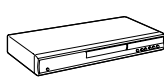

Ordenador



\* Los nombres de los puertos pueden variar dependiendo del equipo que está siendo conectado.

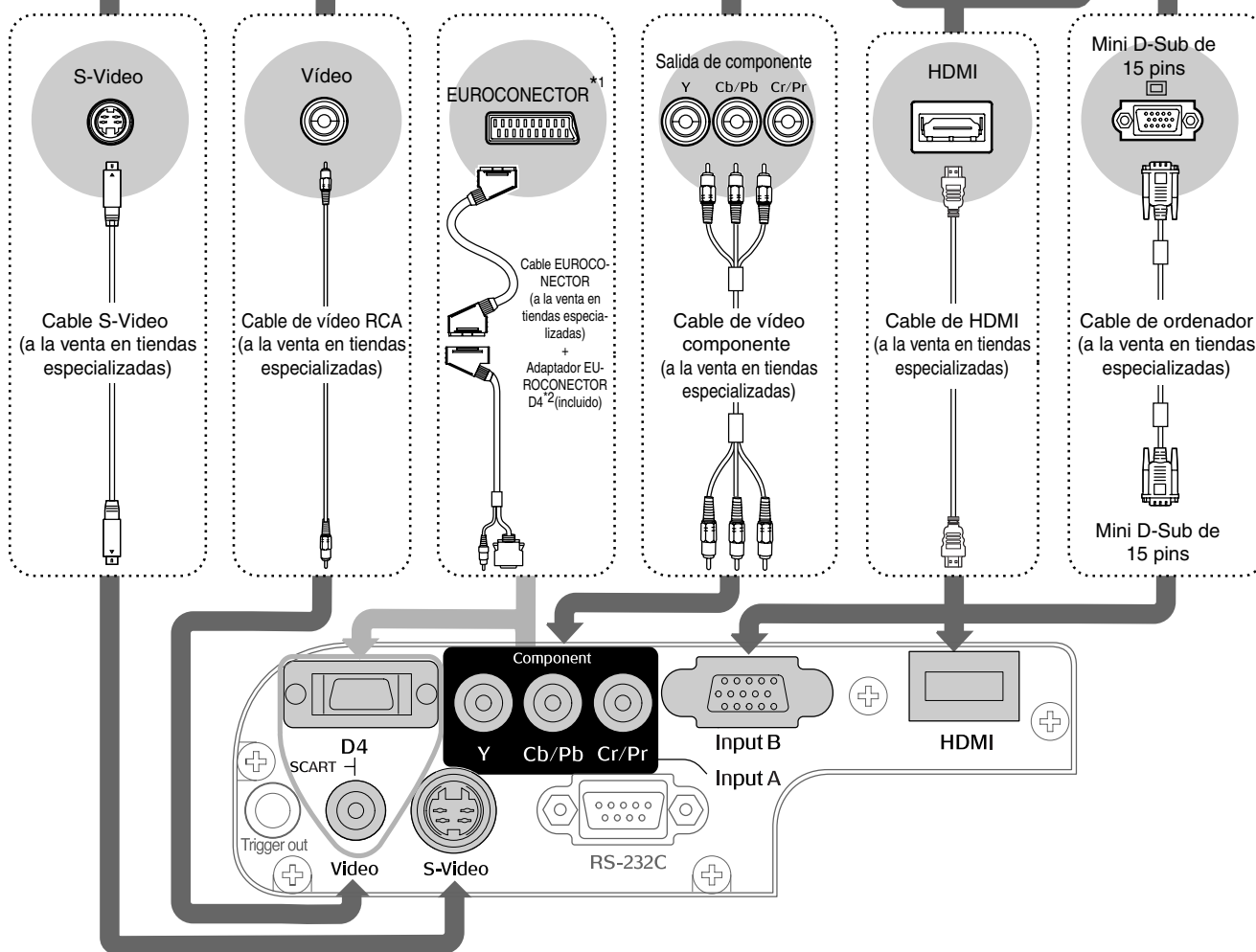

\*1 Si se ha conectado un DVD usando un Adaptador EUROCONECTOR D4, cambie el ajuste "D4/SCART" en el menú "Señal de entrada" a "SCART". "Seleccione la fuente de señal" p.15

\*2 En algunas regiones el Adaptador EUROCONECTOR D4 puede no haber sido incluido como un accesorio.



Consejo

- Algunas fuentes de señales pueden tener puertos de forma especial. En esos casos, use los cables accesorios u opcionales suministrados con la fuente de señal a la cual realizar las conexiones.
- El cable necesario para conectar el equipo de vídeo al proyector dependerá del tipo de señal de vídeo que emita el equipo. Algunas clases de equipo de vídeo emiten diferentes tipos de señal de vídeo. Generalmente se considera que la clasificación de la calidad de imagen de los tipos de señal de vídeo es la siguiente, por orden descendiente de calidad:  
Vídeo componente >> digital [HDMI] >> Vídeo componente analógico [D4] [InputA] >  
S-video >> [S-video] > Vídeo compuesto >> [Video]  
 Debe consultar la documentación provista con el equipo de vídeo que se está usando para verificar qué tipos de formatos de señales de vídeo pueden salir del equipo. El formato de vídeo compuesto algunas veces es sencillamente llamado "salida de vídeo".

# Preparación del mando a distancia

## Colocación de las pilas en el mando a distancia

El mando a distancia no se suministra con pilas colocadas. Inserte las pilas incluidas antes de usar el mando a distancia.

### 1 Retire la cubierta de las pilas.

Mientras presiona la perilla, levante.

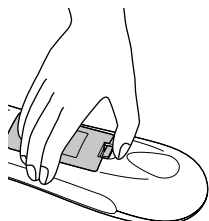

### 3 Coloque la cubierta de las pilas.

- ① Inserte la lengüeta.
- ② Presione hacia abajo hasta que la cubierta de las pilas haga clic en su lugar.

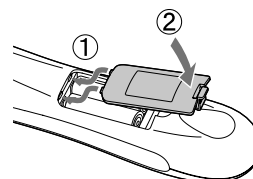

### 2 Inserte las pilas.

#### Precaución

Verifique las indicaciones (+) y (-) dentro del compartimiento de pilas e inserte las pilas de manera que queden mirando en la dirección correcta.

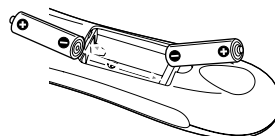

Consejo

Si ocurren demoras en la respuesta del mando a distancia o si no funciona después de haberlo usado por algún tiempo, probablemente signifique que las pilas están agotadas. Si sucediera eso, cambie las pilas por dos pilas nuevas. Use dos pilas AA nuevas como pilas de repuesto.

## Uso del mando a distancia

### ■ Ángulo de funcionamiento (horizontal)

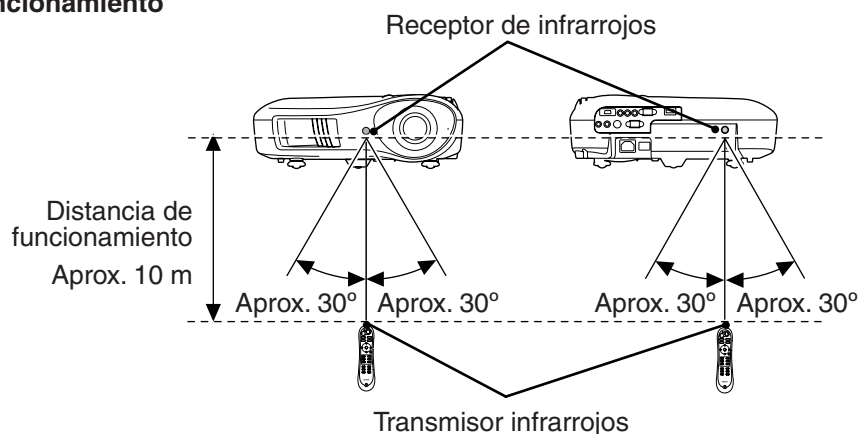

### ■ Ángulo de funcionamiento (vertical)

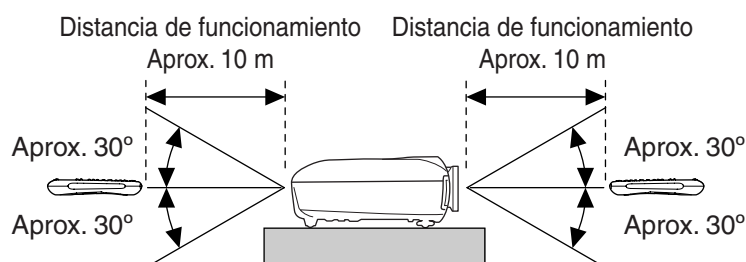



# Proyección de imágenes

## Conexión de la alimentación y proyección de imágenes

Antes de usar el proyector, asegúrese de desmontar la almohadilla protectora instalada en la lente.

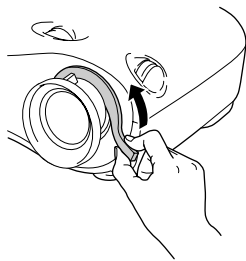

### 5 Mando a distancia Panel de control

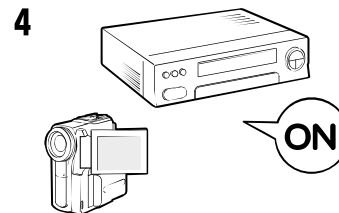
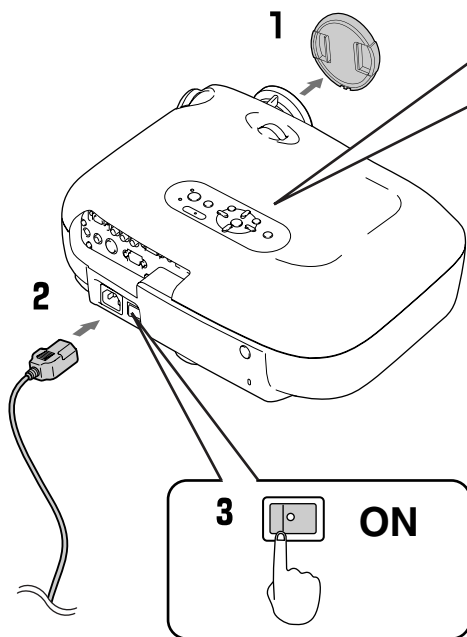
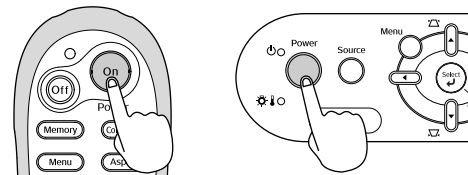

Si, el proyector está instalado y conectado correctamente, pero la proyección da problemas, consulte la página [p.15, 35](#).



Consejo

- Si se ajusta "Direct Power On" a "On", se encenderá la alimentación de la unidad cuando el interruptor principal se encienda sin tener que apretar el botón de encendido/apagado del mando a distancia o del panel de control del proyector.
- El proyector está equipado con una función "Bloqueo de seguridad" que impide que los niños pequeños conecten accidentalmente la alimentación y miren la lente, y también una función "Bloqueo funcionam." para evitar operaciones por equivocación. [p.31](#).
- Si lo utiliza a una altitud aproximada de 1500 m, configure "Modo alta altitud" como "On". [p.31](#)
- Este proyector está equipado con una función de ajuste automático que se optimiza automáticamente cuando se cambia una señal de entrada de ordenador.
- Si se conecta un ordenador portátil o un ordenador con una pantalla LCD al proyector, podría ser necesario usar el teclado o ajustes de funciones para cambiar el destino de salida. Mientras mantiene presionando la tecla **Fn**, presione **F6** (la tecla con un símbolo como / ). Después de realizar la selección, pronto comenzará la proyección.  
[Documentación del ordenador](#)

#### Ejemplo de selección de salida

NEC	
Panasonic	<b>Fn</b> + <b>F3</b>
SOTEC	
HP	<b>Fn</b> + <b>F4</b>
Toshiba	<b>Fn</b> + <b>F5</b>
IBM	
SONY	<b>Fn</b> + <b>F7</b>
DELL	<b>Fn</b> + <b>F8</b>
Fujitsu	<b>Fn</b> + <b>F10</b>
Macintosh	Realice el ajuste de espejo o detección de visualización. En función del sistema operativo, puede modificar la selección de salida presionando <b>F2</b> .



### Cuando no se proyectan las imágenes esperadas

Si se ha conectado más de una fuente de señales, o si no se proyecta ninguna imagen, use el mando a distancia o los botones del panel de control del proyector para seleccionar la fuente de señales. En el caso de aparatos de vídeo, pulse primero el botón [Play] del equipo de vídeo y luego seleccione la fuente de la señal.

#### Uso del mando a distancia

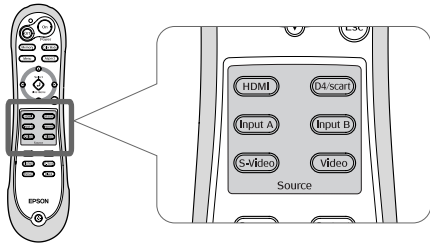

Presione el botón que tiene el nombre del puerto al que se ha conectado la fuente de señal deseada.

#### Uso del panel de control

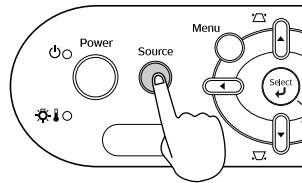

Cuando presiona , se visualiza el menú de selección. Use y para seleccionar la fuente de la señal. Presione para aceptar.

### Al proyectar una imagen desde el puerto [Input A]

El ajuste predeterminado es "Auto", para seleccionar las señales adecuadas automáticamente. Sin embargo, si los colores no parecen naturales, cambie la señal de la imagen para hacerla coincidir con la del equipo.

#### Uso del mando a distancia

Al proyectar una imagen desde el equipo conectado en el puerto [InputA], presione para visualizar el menú de selección.

#### Uso del panel de control

Al proyectar una imagen desde el equipo conectado en el puerto [InputA], seleccione "InputA" y confirme para mostrar el menú.

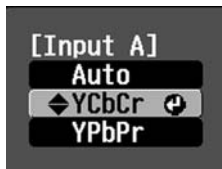

Use o para seleccionar la señal correcta para estar de acuerdo con el equipo. Presione o para aceptar.

### Desconexión de la alimentación

- 1 Desconecte de las fuentes de señales que están conectadas al proyector.
- 2 Presione en el mando a distancia o en el panel de control del proyector:  
Si presiona en el panel de control del proyector, aparecerá el siguiente mensaje.  
Presione de nuevo para continuar.

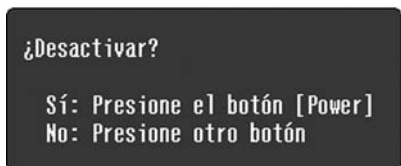

- 3 Desconecte el interruptor principal cuando el proyector se haya enfriado (aproximadamente 30 segundos).  
No basta con presionar o para detener el consumo de energía.
- 4 Coloque la cubierta de la lente.

# Ajuste de la Pantalla de proyección y del Volumen de audio

## ■ Ajuste de enfoque

Gire el anillo de enfoque para ajustar el foco.

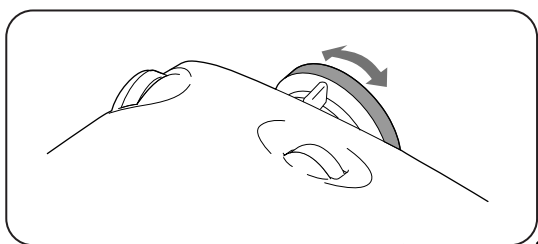

## ■ Ajustes finos al tamaño de la imagen (Ajuste de zoom)

Gire el anillo de zoom para ajustar el tamaño de la imagen proyectada.

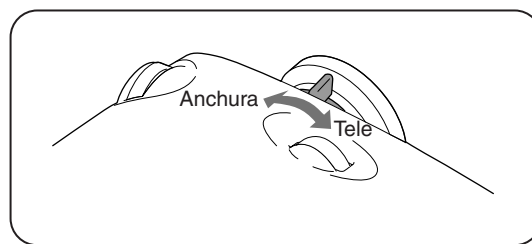

## ■ Ajuste de posición de imagen de proyección (Ajuste de la lente)

Use las dos perillas de ajuste de la lente para ajustar la posición de la imagen. Si no puede ubicar el proyector derecho frente a la pantalla, use el dial de ajuste de la lente de manera que la imagen quede centrada en la pantalla.

Cuando se gira la rueda de desplazamiento de la lente, oirá un clic que indica que la posición de la lente está casi centrada.

Es posible desplazar la imagen un 100% en dirección vertical y un 50% en dirección horizontal. No obstante, no se puede desplazar la imagen hasta el límite vertical y horizontal al mismo tiempo.

Ex) Cuando se desplaza la imagen completa horizontalmente, no se puede desplazar en vertical.

Cuando se desplaza la imagen completa verticalmente, no se puede desplazar en horizontal más del 11% de su anchura.

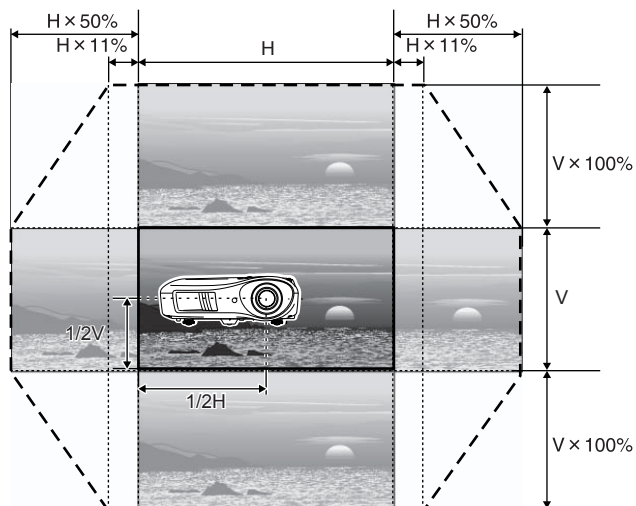
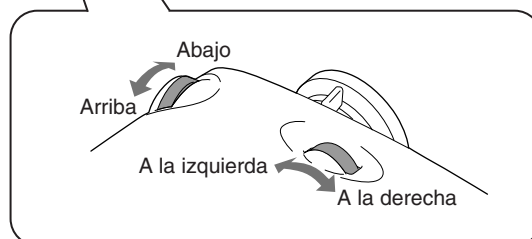

Posición de proyección estándar (posición central de la lente de desplazamiento)

Distancia a la que se puede desplazar la imagen desde la posición de proyección estándar.

### Precaución

Al transportar el proyector, asegúrese de bajar la posición de la lente al máximo. De lo contrario, la función de desplazamiento de la lente puede dañarse.

### Corrección de la inclinación del proyector

Si las imágenes proyectadas se inclinan horizontalmente, use las patas ajustables delanteras para ajustar el proyector de manera que quede horizontal.

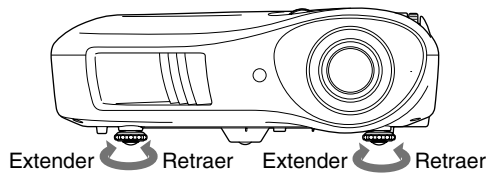

### Corrección de la distorsión trapezoidal (Keystone)

Cuando quiera ajustar la proyección encima o debajo del rango del ajuste de la lente, instale el proyector en un ángulo.

Cuando el proyector está en un ángulo, la imagen proyectada se puede distorsionar y formar un trapecio. En estos casos, para ajustar las imágenes, presione (), () en el panel de control del proyector.

Sin embargo, la calidad de la imagen disminuirá en comparación con la función de ajuste de la lente. Cuando se ajusta la lente a la izquierda o derecha, no se puede completar la corrección de distorsión trapezoidal. Al realizar la corrección de distorsión trapezoidal ajuste la lente al centro de izquierda a derecha.

La distorsión trapezoidal se puede corregir dentro de un ángulo máximo vertical de aproximadamente 15°.



Consejo

- También puede realizar ajustes desde el menú de configuración. p.31
- Para restablecer el valor de corrección, mantenga presionado junto con , durante al menos 1 segundo en el panel de control.

### Visualización de un patrón de prueba

Puede proyectar un patrón de prueba en momentos tales como cuando instala el proyector para realizar la corrección trapezoidal y realizar los ajustes del menú de línea.

También puede ajustar el zoom y el enfoque usando el patrón de prueba.

Si presiona en el mando a distancia, aparecerá el menú de patrón.

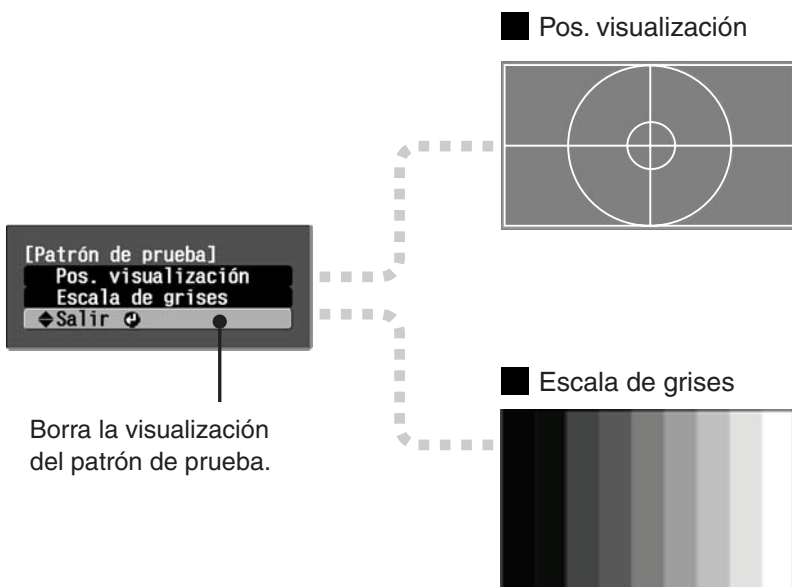

Puede utilizarse para comprobar si el proyector está inclinado o se ha instalado verticalmente en frente de la pantalla.

Este se usa cuando se ajusta el brillo o cuando se ajusta la calidad de la imagen o el tono de color. El ajuste se realiza usando el menú de línea. No es posible ajustar algunos elementos cuando no entra ninguna señal de imagen.

# Ajustes básicos de la calidad de la imagen

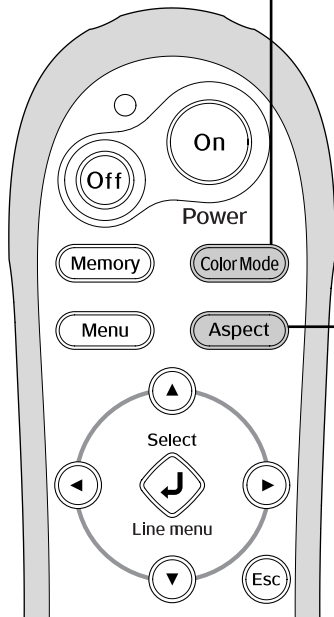

## Selección del modo de color

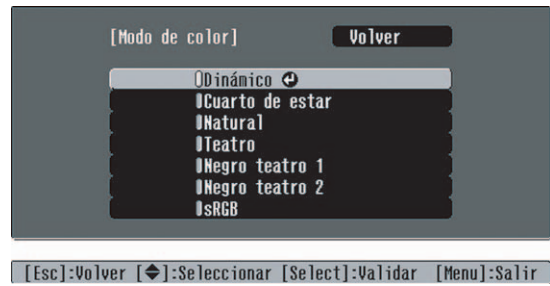

Presione **Color Mode** y seleccione el modo de color del menú.  
También se puede realizar el ajuste usando el menú de configuración.

## Selección del aspecto



Presione **Aspect** y seleccione el modo de relación de pantalla en el menú.

Presione **▲** o **▼** del mando a distancia o **▲** o **▼** del panel de control del proyector para seleccionar un elemento.

Presione **Select** o **Enter** para confirmar la selección.

\* Si presiona **Esc**, el menú desaparece.

Cuando esté proyectando usando el ajuste **Auto**

- Para señales de entrada 4:3 → Modo Normal
- Para imágenes de entrada grabadas en el modo comprimido → Modo Comprimir
- Para señales de entrada de buzón → Zoom

\*1 No puede utilizarse durante la entrada del ordenador. Incompatible con algunas señales de vídeo componente.

\*2 Si Auto no es adecuado, el ajuste pasará a Normal.







Consejo

Si proyecta una imagen que está comprimida, ampliada o separada usando la función de relación de pantalla en lugares públicos como una tienda u hotel para propósitos comerciales o presentaciones en público, puede infringir los derechos de autor protegidos por la ley.

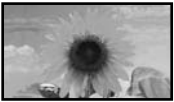
- Dinámico** : Ideal para usar en lugares con abundante luz.
- Cuarto de estar** : Ideal para usar en lugares en que las cortinas estén cerradas.
- Natural** : Ideal para usar en lugares oscuros. Se recomienda comenzar en este modo cuando se realicen ajustes de colores.
- Teatro** : Ideal para usar en lugares oscuros.
- Negro teatro 1** : Adecuada para una habitación totalmente a oscuras.
- Negro teatro 2** 1 : Tono de color claro que aparece en los monitores profesionales que se utilizan para crear el software de DVD.
- 2 : Tono de color cálido e intenso que le hará sentir como si estuviese viendo una película en el cine.
- sRGB** : Si la fuente de señal conectada es de modo **sRGB**, ajuste el proyector y la fuente de señal conectada a sRGB. (Ideal para ver imágenes de ordenador.)

Cuando seleccione un modo de color indicado con ■, el Filtro para cine de Epson será aplicado automáticamente para aumentar el contraste y hacer que los tonos de piel queden más naturales.

Señal de entrada	<ul style="list-style-type: none"> <li>● Transmisiones normales de TV</li> <li>● Imágenes con relación de pantalla estándar (4:3)</li> <li>● Imágenes de ordenador</li> </ul>	Las imágenes grabadas por una cámara de vídeo o software DVD en el modo de comprimir	Imágenes de buzón	<ul style="list-style-type: none"> <li>● Transmisiones normales de TV</li> <li>● Imágenes con relación de pantalla estándar (4:3)</li> </ul>
Modo de aspecto recomendado	<b>Modo Normal</b>	<b>Modo Comprimir</b>	<b>Zoom</b>	<b>Ancho</b>
resultados	 Aparecerán bandas negras a la izquierda y derecha de las imágenes.	 Se proyectarán las señales de entrada con el mismo ancho que la resolución del panel del proyector.	 Se proyectarán las señales de entrada con la misma altura que la resolución del panel del proyector.	 Las señales de entrada serán proyectadas a la misma altura que la resolución de panel del proyector. En ese momento, la relación de ampliación de la imagen será pequeña hacia el centro de las imágenes pero se volverá más grande en los bordes izquierdo y derecho de las imágenes.
Consideraciones	<p>Cuando se proyectan imágenes <b>HDTV</b>, las imágenes aparecen en el tamaño 16:9.</p> <p>Cuando la resolución de imagen es 1280 x 720 o menos y es "Modo 4/3 real" o "Modo 16/9 real", la imagen será proyectada con mayor claridad debido a que se mantiene la resolución.</p> <p><b>Modo 4/3 real</b></p> <p><b>Modo 16/9 real</b></p> <p>Para proyectar imágenes de manera que llenen toda la pantalla, use el ajuste de zoom o mueva el proyector.</p>	<p>Si se proyectan imágenes 4:3, las imágenes aparecerán alargadas horizontalmente.</p>	<ul style="list-style-type: none"> <li>● Si se proyectan imágenes 4:3, la parte de arriba y de abajo de las imágenes quedará cortada.</li> <li>● Si se proyectan imágenes con subtítulos y los subtítulos quedan cortados, use el comando de menú "Zoom con teletexto" para ajustar.  p.29</li> </ul>	<p>Esto es útil cuando se proyectan imágenes 4:3 en una pantalla amplia. Dado que casi no hay distorsión por la ampliación en el medio de las imágenes, las imágenes aparecen casi como serían con su tamaño original. Y dado que se amplían ambos extremos de las imágenes, el movimiento en los bordes de las imágenes aparece más rápido y da la impresión de mayor velocidad, siendo ideal para visualizar eventos deportivos.</p> <p>*No se puede seleccionar "Ancho" si se está realizando la corrección de distorsión trapezoidal.</p>

Ajustes de la calidad de imagen

# Ajustes de color avanzados

Si desea crear sus propias imágenes con los ajustes personales realizados, puede ajustar "Tono de piel", "Temp. Color Abs.", "RGB/RGBCMY" y/o "Gamma" en el submenú "Ajuste de Color" en el menú "Calidad foto". (Si "sRGB" no está seleccionado en el Modo de color.)

Los valores ajustados pueden almacenarse en la memoria para recuperarlos y aplicarlos a las imágenes proyectadas cuando se desee. (p.24)

"Tono de piel", "Temp. Color Abs." y "Gamma" se ajustan utilizando los botones correspondientes del mando a distancia.

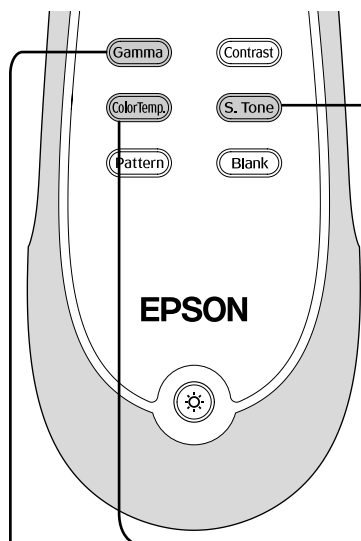

## Ajuste tono de piel



## Ajuste temperatura del color absoluta



Presione o en el mando a distancia o o en el panel de control del proyector para realizar el ajuste.

\* Si presiona , el menú de selección desaparece.

## Ajuste gamma

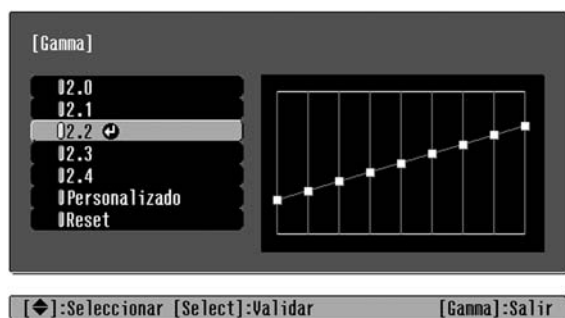

Las diferencias entre equipos pueden provocar una ligera variación de la coloración cuando se proyectan imágenes, y quizás desee ajustar dicha variación. (Mientras se realice dicho ajuste, la proyección quedará cancelada momentáneamente.) Para ello, existen dos métodos. Uno es seleccionar uno de los valores de corrección de la gamma [2.0], [2.1], [2.2], [2.3], [2.4]. El otro es el ajuste personalizado, que se hace en relación con la imagen proyectada o con un gráfico de la gamma. El eje horizontal del gráfico de la gamma representa el nivel de la señal de entrada, y el eje vertical, el nivel de la señal de salida.

### ■ Ajuste desde los valores de corrección de la gamma

Seleccione uno de los valores de corrección de la gamma [2.0], [2.1], [2.2], [2.3] o [2.4] que se adapte al equipo conectado o un valor de su agrado, utilizando o , y presione o para confirmar la selección.

Observe el gráfico de la gamma para comprobar el resultado del ajuste.

Si se utilizan valores bajos, aumentará el contraste de las zonas oscuras pero las zonas claras tenderán a hacerse borrosas. Esto quedará reflejado por el ensanchamiento en la zona superior del gráfico de la gamma.

Si se utilizan valores elevados, se ensombrecerán las zonas claras. Esto quedará reflejado por el ensanchamiento en la zona inferior del gráfico de la gamma.



Esto se puede usar para ajustar los tonos de la piel en el caso de imágenes de personas.







El efecto de filtro para cine Epson que se aplica automáticamente a las imágenes cuando se realiza el ajuste "Modo de color" permite que los tonos de piel sean más naturales. Si quisiera mejorar aún más los tonos de piel, use el ajuste "Tono de piel" para realizar el ajuste.

Si se ajusta hacia el lado +, los colores se vuelven verdosos, y si se ajusta hacia el lado -, los colores se vuelven rojizos.

















Puede ajustar el tinte general de las imágenes.

Si selecciona un valor mayor, las imágenes aparecerán azuladas, y si selecciona un valor menor, las imágenes aparecerán rojizas. La temperatura de color absoluta se puede ajustar a uno de 12 ajustes dentro del rango de 5000K a 10000K.







## ■ Personalizado ("Ajustar desde la imagen")

Utilice   o   para seleccionar en primer lugar "Personalizado" y a continuación "Ajustar desde la imagen". Presione  o  cada vez para confirmar la selección. Aparecerá un icono de la gamma en la imagen proyectada. (Mientras se visualiza el icono de la gamma, la corrección trapezoidal se encuentra cancelada momentáneamente.)







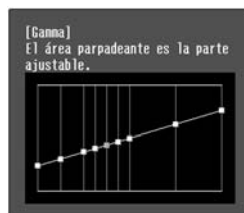

Utilice     o   para desplazar el icono de la gamma hasta el lugar donde desee ajustar el brillo y presione  o  para confirmar la selección. El lugar seleccionado y las zonas con el mismo brillo parpadearán, y aparecerá un gráfico de la gamma. Presione de nuevo  o  para volver a confirmar. Aparecerá una pantalla para ajustar el tono. Utilice   o   para realizar el ajuste y presione  o  para confirmarlo. Presione  para ir hacia atrás y realizarlo de nuevo.







## ■ Personalizado ("Ajustar desde el gráfico")

Utilice   o   para seleccionar en primer lugar "Personalizado" y a continuación "Ajustar desde el gráfico". Presione  o  cada vez para confirmar la selección. Aparecerá un gráfico de ajuste de la gamma.



Utilice   o   para seleccionar el punto donde desea ajustar el brillo del tono y presione  o  para confirmar la selección. Aparecerá una pantalla para ajustar el tono.



Utilice   o   para realizar el ajuste y presione  o  para confirmarlo.

## Ajuste RGB (Offset, Ganancia)

- 1 Presione **[Menu]** y luego seleccione "Calidad foto" - "Ajuste de Color" - "RGB/RGBCMY" - "RGB" en ese orden y confirme la selección.



- 2 Use **[Up/Down]** o **[Left/Right]** para seleccionar un elemento del menú y use **[Left/Right]** o **[Left/Right]** para realizar ajustes.

- 3 Para salir del menú, presione **[Menu]**.

Se puede ajustar el brillo de la imagen ajustando los componentes individuales R (rojo), G (verde) y B (azul) de las áreas oscuras (compensación) y áreas luminosas (ganancia).

### ■ Offset

Si desea que las zonas oscuras se visualicen más claras, cambie el ajuste al lado + (derecha). Si lo cambia al lado - (izquierda), toda la imagen se verá más nítida, pero el contraste de las zonas oscuras será peor.

### ■ Ganancia

Si desea que las áreas luminosas aparezcan más claras, cambie el ajuste al lado - (izquierda). Si cambia hacia el lado + (derecha), las áreas luminosas se volverán más blancas, pero el contraste disminuirá.

## Matiz y saturación

- 1 Presione **[Menu]** y luego seleccione "Calidad foto" - "Ajuste de Color" - "RGB/RGBCMY" - "RGBCMY" en ese orden y confirme la selección.



- 2 Presione **[Up/Down]** o **[Left/Right]** para seleccionar un color y presione **[Enter]** o **[Select]** para confirmar la selección. Seleccione matiz o saturación y ajústelos con **[Left/Right]** o **[Left/Right]**. Para ajustar otro color, presione **[Esc]** y seleccione "Volver".

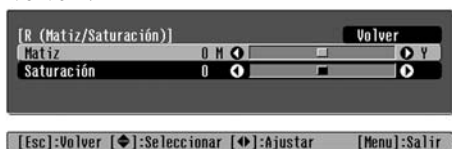

- 3 Para salir del menú, presione **[Menu]**.

El matiz y la saturación para cada uno de los componentes de colores rojo (R), verde (G), azul (B), cyan(C), magenta (M) y amarillo (Y) se pueden ajustar.

### ■ Matiz

Ajusta la coloración completa de azules a verdes y rojos.

### ■ Saturación

Ajusta la nitidez completa de las imágenes.



# Examen exhaustivo de la calidad de la imagen

Además de los ajustes de color, también pueden realizarse ajustes de nitidez avanzados y de la cantidad de luz de la lámpara para que se correspondan con la imagen y obtener así la mejor imagen posible.

## Ajuste Nitidez (Avanzado)

- 1 Presione **Menu** y, a continuación, seleccione "Calidad foto" - "Nitidez" - "Avanzado".



- 2 Use **Up/Down** o **Left/Right** para seleccionar un elemento del menú y use **Left/Right** o **Left/Right** para realizar ajustes.

- 3 Para salir del menú, presione **Menu**.

Ajuste la resolución y el **contraste** de la imagen.

Si se ajusta "Realce banda alta" en el sentido +, se realzarán el pelo y las zonas blancas de los ojos, así como las zonas detalladas de la ropa.

Si se ajusta "Realce banda baja" en el sentido +, casi no se realzarán las áreas realzadas con "Realce banda alta". En su lugar, se realzarán las zonas menos definidas del individuo, como el contorno y el fondo, lo que producirá una imagen nítida.

(Puede ajustar "Realce banda alta" y "Realce banda baja" al mismo tiempo utilizando la barrada situada en la parte superior de la pantalla.)

Si se ajusta la "Nitidez H"/"Nitidez V" hacia el lado +, aumentará la nitidez de la imagen en dirección horizontal/vertical. Si se ajusta hacia el lado -, la imagen quedará más tenue.

## Ajuste Iris auto. (apertura automática)

- 1 Presione **Menu** y, a continuación, seleccione "Calidad foto" - "Iris auto."

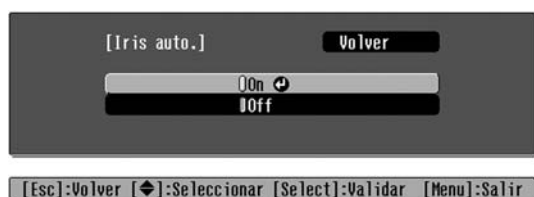

- 2 Seleccione "On".

- 3 Para salir del menú, presione **Menu**.

La cantidad de luz se ajustará automáticamente al brillo de la imagen, con lo que se creará una imagen con profundidad y perspectiva.

# Visualización de imágenes con una calidad de imagen preestablecida (función de memoria)

Después que opciones de menú tales como "Ajuste de color" y "Avanzado" se han usado para ajustar las imágenes proyectadas, entonces se pueden grabar los valores de ajuste. Además, se pueden recuperar fácilmente los datos grabados, de manera que en cualquier momento puede disfrutar de visualizar las imágenes con los ajustes que ha preparado.

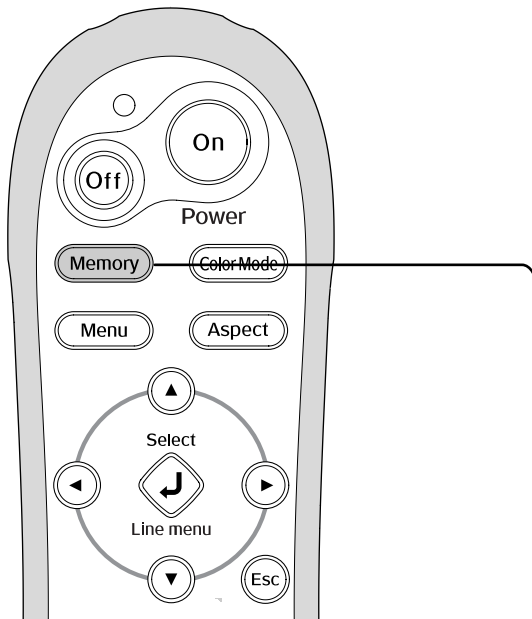

Presione o en el mando a distancia o o en el panel de control del proyector para seleccionar un elemento.

Presione o para confirmar la selección.

\* Si presiona , el menú desaparece.

## Grabación de ajustes de calidad de imagen (Almacenar memoria)

Ajustes que se pueden grabar en la memoria  
Menús de Configuración p.26

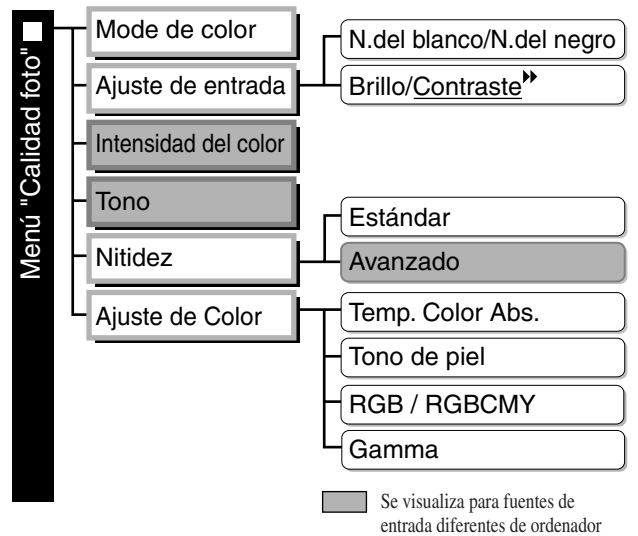

## Recuperar ajustes de calidad de imagen (Recuperar memoria)







:Seleccionar [Select]:Validar

Se puede utilizar para guardar los valores ajustados de todos los elementos del menú de configuración de la izquierda.

La opción "Almacenar memoria" en el menú "Memoria" se usa para grabar los ajustes.

A continuación se describe cómo grabar los ajustes.



- 1** Realice los ajustes deseados que le gustaría grabar en la memoria.
- 2** Seleccione "Almacenar memoria" en el menú "Memoria" y luego presione  o .
- 3** Seleccione un nombre de memoria de Memoria1 a Memoria9 para usar para guardar y luego presione  o .

El estado de un área de memoria es indicado por el color del símbolo  que está a la izquierda del nombre de memoria de la siguiente manera.

 Verde: Área de memoria en uso       Gris: Área de memoria sin usar

 Naranja: Seleccionado

Además, si se ha registrado la memoria, el modo de color seleccionado en el momento en el que se registró la memoria se visualiza a la derecha.

Si selecciona un área de memoria que está en uso y presiona  o , los contenidos existentes serán borrados y los ajustes actuales serán guardados en su lugar.

Para borrar todos los contenidos de la memoria, seleccione "Restablecer memoria" en el menú "Memoria".  p.33

Puede presionar  y seleccionar el nombre de memoria deseado en el menú.



Consejo

- El modo de color seleccionado en el momento en el que registró la memoria se visualiza a la derecha.
- Los ajustes de memoria aplicados a las imágenes se conservarán aunque se apague el proyector. Los mismos ajustes de memoria se aplicarán a las imágenes que se proyectarán la próxima vez que se encienda el proyector.
- El ajuste de aspecto  recuperado de la memoria quizás no se pueda aplicar a las imágenes si son imágenes 16:9 o si las imágenes de la señal de entrada tienen una resolución especial.

# Funciones del menú de configuración

Los menús de configuración se pueden usar para realizar una variedad de reglajes y ajustes relacionados con la pantalla, la calidad de imagen y las señales de entrada.

Están disponibles los siguientes dos tipos de menú.

## Menú completo

Todos los elementos del menú de configuración se pueden marcar mientras se están realizando los ajustes.



## Menú de línea

Le permite ajustar algunas áreas del menú "Calidad foto" y del menú "Memoria" en el menú de Regulación. Este menú es útil para visualizar los efectos de los ajustes en las imágenes que se están proyectando mientras se están realizando los ajustes.



Consulte la sección "Uso de los menús de configuración" (p.34) por detalles sobre el uso de los menús.



Los menús de configuración se pueden usar para activar y desactivar la barra de navegación y para cambiar el patrón de color y la posición de visualización.

Consejo "Regulación" - "Visualización" - "Posición del menú", "Barra de navegación", "Color del menú"

## Lista de menús de configuración

Si no están entrando señales de imagen, no se podrá cambiar ningún ajuste excepto "Reset" e "Iris auto." en el menú "Calidad foto", o "Inicialización" en el menú "Imagen". Los elementos visualizados en el menú "Calidad foto", "Imagen" y "Información" variarán dependiendo del tipo de señales de imagen que se estén proyectando.

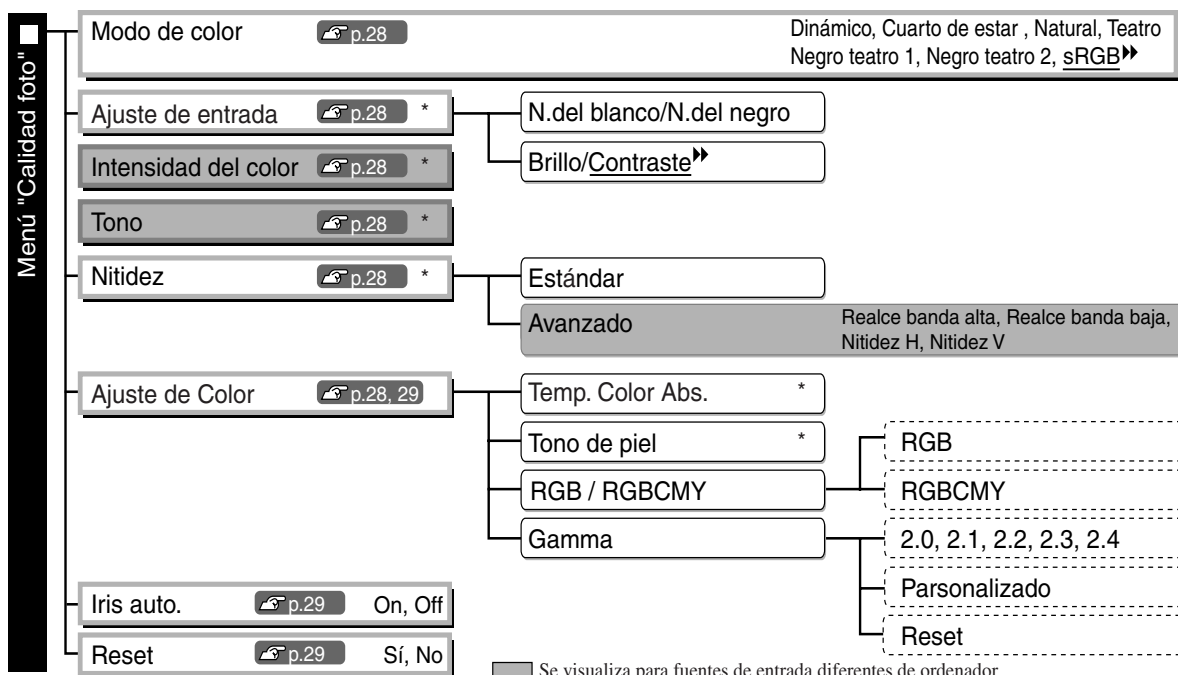

Se visualiza para fuentes de entrada diferentes de ordenador  
\* Se visualiza en el menú de línea.

**Menú "Imagen"**

- Aspecto p.29 Auto, Modo Normal, Modo Comprimir, Zoom, Modo 4/3 real, Modo 16/9 real, Ancho
- Zoom con teletexto p.29
  - Tamaño vertical
  - Posición de zoom
- Tracking p.29
- Sync. p.29
- Posición p.30
- Avanzado p.30
  - EPSON Super White On, Off
  - Progresivo Off, Vídeo, Film
  - Escala de salida
    - Cuando ingresan señales de vídeo componente : Normal, Más grande
    - Cuando ingresan señales del puerto de entrada [HDMI] : Auto, Normal, Más grande
- Inicialización p.31 On, Off
- Reset p.31 Sí, No

**Menú "Regulación"**

- Keystone p.31
- Operación p.31
  - Direct Power On On, Off
  - Desconexión automática Off, 5min., 10min., 30min.
  - Modo disparo On, Off
  - Bloqueo de seguridad On, Off
  - Bloqueo funcionam. On, Off
  - Modo alta altitud On, Off
- Logo usuario p.32 Sí, No
- Visualización p.32
  - Posición del menú Superior izquierda, Superior centrada, Superior derecha, Centro izquierda, Centro derecha, Centro, Inferior izquierda, Inferior centrada, Inferior derecha
  - Barra de navegación On, Off
  - Color del menú Color 1, Color 2
  - Mensaje On, Off
  - Visualizar fondo Negro, Azul, Logo
  - Pantalla de inicio On, Off
- Señal de entrada p.33
  - Señal de Vídeo Auto, NTSC , NTSC4.43, PAL , M-PAL, N-PAL, PAL60, SECAM
  - Input A Auto, YCbCr , YPbPr
  - D4/SCART D4(Auto), D4(YCbCr), D4(YPbPr), SCART
- Proyección p.33 Frontal, Frontal/Techo, Posterior, Posterior/Techo
- Idioma p.33 日本語, English, Français, Deutsch, Italiano, Español, Português, 中文, 한국어
- Reset p.33 Sí, No

**Menú "Información"**

- Horas lámpara
  - Cuando sea necesario reemplazar la lámpara, el texto del mensaje se visualizará en amarillo.
  - El tiempo desde 0H a 10H se visualizará como 0H. A partir de 10H, la visualización se realizará en unidades de 1H.
- Fuente
- Señal de entrada
- Resolución
- Veloc. refresco
- Info sinc
- Señal de Vídeo

**Menú "Memoria"**

- Almacenar memoria \* p.33 Memoria1 a Memoria9
- Recuperar memoria p.33 Memoria1 a Memoria9
- Restablecer memoria p.33 Sí, No

**Menú "Reset"**

- Restablecer todo p.34 Sí, No
- Restablecer h. lámpara p.34 Sí, No

Sólo se visualizará la entrada vídeo compuesto/S-Vídeo  
 Sólo se visualizará la entrada vídeo componente/RGB-Vídeo/Ordenador  
 Sólo se visualizará la entrada Ordenador

\* Se visualiza en el menú de línea.

El Menú "Información" solamente se usa para visualizar el estado del proyector.

## Menú de "Calidad foto"

- Se visualiza para fuentes de entrada diferentes de ordenador
- Sólo se visualiza cuando están entrando señales de ordenador (no aparece cuando están ingresando señales del puerto de entrada [HDMI])

### Modo de color<sup>\*1</sup>

En el Modo de color pueden elegirse siete ajustes distintos para que correspondan con las imágenes proyectadas o con el entorno donde se realiza la proyección. ↗ p.18

### Ajuste de entrada<sup>\*2</sup>

Se pueden cambiar estos ajustes si el nivel de salida del equipo conectado es débil y las imágenes aparecen oscuras. No se pueden realizar simultáneamente los dos ajustes. Solamente puede seleccionar uno de ellos para ser cambiado.

#### N.del blanco/N.del negro

Sirven para ajustar las áreas oscuras y claras de las imágenes

- N.del blanco: Ajusta el brillo de las áreas luminosas sin cambiar el nivel de negro.  
Cuando se cambia el ajuste hacia el lado -, las áreas luminosas se hacen más claras.
- N.del negro: Ajusta el brillo de las áreas oscuras sin cambiar el nivel de blanco.  
Cuando se cambia el ajuste hacia el lado +, las áreas oscuras se hacen más claras.

#### Brillo/Contraste<sup>»</sup>

Ajusta el brillo general de las imágenes.

- Brillo: Se puede ajustar el brillo de las imágenes.  
Si está proyectando en ambientes oscuros o sobre pantallas pequeñas y las imágenes aparecen demasiado brillantes, disminuya el ajuste.
- Contraste: Ajusta la diferencia entre áreas luminosas y oscuras.  
Cuando se aumenta el contraste, se obtienen imágenes con mayor modulación.

### Intensidad del color<sup>\*2</sup>

Esto ajusta la intensidad del color en las imágenes.

### Tono<sup>\*2</sup>

(Solamente es posible el ajuste cuando están ingresando señales de vídeo compuesto<sup>»</sup> y S-Video<sup>»</sup> en formato NTSC<sup>»</sup>.)

Esto ajusta el tinte de la imagen.

### Nitidez<sup>\*2</sup>

Sirve para ajustar la nitidez de la imagen.

#### Estándar

Los resultados del ajuste se aplican a toda la imagen.

#### Avanzado

Puede utilizarse para ajustar una región específica. ↗ p.23

### Ajuste de Color

No se puede seleccionar "Ajuste de Color" cuando el modo de color ha sido ajustado a "sRGB<sup>»</sup>".

#### Temp. Color Abs.<sup>\*2</sup>

Este ajuste los tintes generales de las imágenes. ↗ p.20

\*1 Los valores de ajuste serán guardados separadamente para cada fuente de imagen y tipo de señal.

\*2 Los valores de ajuste serán guardados separadamente para cada fuente de imagen y ajuste de modo de color.

Sólo se visualiza cuando están entrando señales de ordenador  
(no aparece cuando están ingresando señales del puerto de entrada [HDMI])

**Tono de piel \*2**

Ajusta el tono de la piel de las personas que aparecen en las imágenes. p.20

**RGB/RGBCMY \*1**

- RGB : Esto le permite ajustar la compensación y ganancia para cada uno de los componentes de color R/G/B. p.10
- RGBCMY : Esto le permite ajustar el matiz y la saturación para cada uno de los componentes de color R/G/B/C/M/Y. p.10

**Gamma \*1**

Esto ajusta la gamma. Puede seleccionar un valor o realizar ajustes durante la visualización de una imagen o un gráfico. p.20

**Iris auto. \*3**

La cantidad de luz se ajusta del modo adecuado en función de las imágenes (On) o no se ajusta (Off). p.23

**Reset**

Retorna todos los ajustes del menú "Calidad foto" a sus ajustes predeterminado

**Menú de "Imagen"**

**Aspecto » \*1**

Selecciona el modo aspecto. p.18

**Zoom con teletexto \*1**

Si se ajusta relación de pantalla (Aspecto) a "Zoom" cuando está visualizando imágenes con subtítulos, cambie el ajuste de la siguiente manera para que los subtítulos queden visibles. El tamaño vertical y la posición de visualización se pueden ajustar juntamente.

**Tamaño vertical**

Se reduce el tamaño vertical de la imagen para que se visualicen los subtítulos.

**Posición de zoom**

Toda la imagen se mueve hacia arriba de manera que se visualizan los subtítulos.

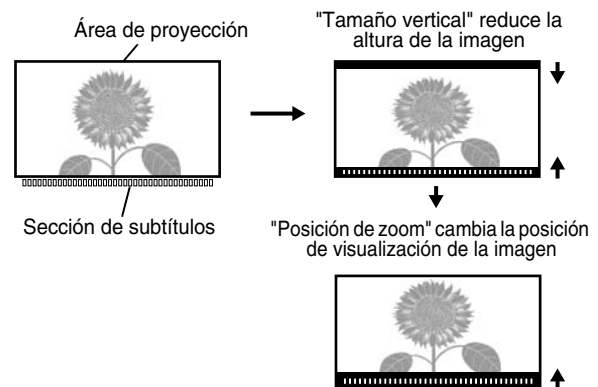

**Tracking » \*1**

Sirve para ajustar las imágenes si aparecen bandas verticales.

**Sync. » \*1**

Sirve para ajustar las imágenes si aparecen parpadeos, borrosidad o interferencias.

- Parpadeos y borrosidad también pueden aparecer en las imágenes cuando se cambian los ajustes de brillo, contraste», nitidez y corrección trapezoidal.
- Se pueden lograr ajustes más claros si ajusta "Tracking" primero y después ajusta "Sync".

\*1 Los valores de ajuste serán guardados separadamente para cada fuente de imagen y tipo de señal.  
\*2 Los valores de ajuste serán guardados separadamente para cada fuente de imagen y ajuste de modo de color.  
\*3 Los valores de ajuste serán guardados separadamente para cada ajuste de modo de color.



Se visualiza para fuentes de entrada diferentes de ordenador

## Posición \*1

(El ajuste no es posible cuando las señales entran desde el puerto de entrada [HDMI ▶].)  
Use ◀, ▶, ▲ y ▼ para mover la posición de visualización de las imágenes.

## Avanzado

### EPSON Super White \*1

(El ajuste sólo es posible cuando el Modo de color es "Natural", "Teatro", "Negro teatro 1" o "Negro teatro 2" y entran señales de vídeo compuesto ▶, S-Vídeo ▶, vídeo componente ▶ o vídeo RGB.)  
Si en áreas blancas brillantes de las imágenes como nubes y camisetas en una playa en verano aparecen desaparejas y sobreexpuestas, ajuste a "On". Cuando se ajusten a "On", se ignorará el ajuste "Nivel de vídeo DVI".

### Progresivo ▶ \*1

(El ajuste solamente es posible cuando están ingresando señales de vídeo compuesto, S-Vídeo, vídeo componente y RGB 525i y 625i.)  
Las señales entrelazadas (i) se convierten a señales progresivas (p) utilizando el método adecuado para la imagen.

- Off :Esto es ideal para usar cuando ve imágenes con mucho movimiento.
- Vídeo :Esto es ideal para imágenes de vídeo en general.
- Film :Cuando la fuente de entrada es una película, la imagen proyectada será tal cual la fuente original.

### Escala de salida \*1

(El ajuste no será posible cuando entren señales de vídeo compuesto, S-Vídeo u ordenador).  
Esto cambia el área de visualización (la parte proyectada de las imágenes).

- Normal (Visualización de 92%) : Las señales de entrada se proyectan con el tamaño de imagen normal. Las imágenes de televisión se visualizan con un tamaño del 92%.
- Más grande (Visualización de 100%) : Se inserta y proyecta el área superior, inferior y los laterales de las imágenes que normalmente no se pueden visualizar. Podría aparecer alguna interferencia en la parte superior o inferior de las imágenes dependiendo de la señal de imagen. En estos casos, intente ajustar la posición de proyección ("Posicion"). ↗ p.30
- Auto: Solo se visualiza cuando se conecta el puerto [HDMI]Las señales se proyectan automáticamente al 100% o 92% del tamaño dependiendo de las señales de entrada. (No se visualiza cuando se conecta el puerto DVI del equipo al puerto de entrada [HDMI] del proyector.)

### Nivel Config.\*1

(Se puede ajustar solamente cuando entran señales de vídeo compuesto o S-Vídeo en formato NTSC ▶ o cuando se selecciona vídeo componente o vídeo RGB como una fuente de imagen. El ajuste no es posible cuando están entrando señales de ordenador.)

Si está usando productos diseñados para destinos tales como Corea del Sur que tienen ajustes de nivel (nivel de configuración) de negro diferentes, use esta función para lograr imágenes correctas. Verifique las especificaciones del equipo conectado cuando cambie este ajuste.

### Nivel de vídeo DVI\*1

(El ajuste sólo es posible cuando entra señal de vídeo RGB desde el puerto de entrada [HDMI] y "EPSON Super White" se ajusta a "Off".)

Si el puerto [HDMI] del proyector está conectado al puerto DVI del un reproductor de DVD o equipo similar usando un cable HDMI /DVI, ajuste el nivel de vídeo para que el proyector esté de acuerdo con el nivel de vídeo que ha sido ajustado en el reproductor de DVD. El ajuste en el reproductor de DVD puede ser Normal o Expandir.



## Inicialización

Permite activar o desactivar el ajuste automático a fin de establecer si el proyector ajusta automáticamente las imágenes a su condición óptima cuando se cambia la señal de entrada. Los tres elementos que se ajustan automáticamente son "Tracking»", "Posición" y "Sync.»"

## Reset

Todos los valores de ajuste del menú "Imagen" a excepción del "Aspecto»", son restablecidos a sus valores predeterminados.



# Menú de "Regulación"

## Keystone

(Si el modo de relación de pantalla se ajusta a "Ancho", no se puede ajustar la corrección de distorsión trapezoidal.) Se usa para corregir la distorsión trapezoidal de las imágenes. Se puede realizar la misma corrección usando el panel de control del proyector.  p.17

## Operación

### Direct Power On

Si el interruptor de alimentación principal está encendido, puede ajustar la proyección para que se inicie (On) o no (Off) sin presionar  ni .

Debe saber que, si se recibe alimentación y está ajustado a "On", los picos repentinos de corriente que pueden producirse cuando vuelve la electricidad tras un corte de corriente pueden hacer que el proyector se encienda.

### Desconexión automática

El proyector está equipado con una función de ahorro de energía que hace que la corriente se desconecte automáticamente y el proyector cambie al modo de espera si no entra al proyector por un tiempo continuado ninguna señal. El tiempo antes de que la función de ahorro de energía se active se puede seleccionar entre cuatro ajustes disponibles. Si se selecciona "Off", la función de ahorro de energía no funcionará.



Si presiona  mientras el proyector está en el modo de espera, la proyección comenzará de nuevo.

### Modo disparo

Activa y desactiva la función de disparador determinando si el estado on/off de alimentación del proyector y los problemas con el funcionamiento del proyector se comunican a un dispositivo externo.



Si cambia el ajuste, el nuevo ajuste será efectivo después de desconectada la alimentación y completado el periodo de enfriamiento».

### Bloqueo de seguridad

Bloquea la función de activación del botón  en el panel de control del proyector, de manera que un niño no pueda conectar accidentalmente la alimentación del proyector y mirar hacia la lente del proyector. Cuando se aplica el bloqueo, sólo se conecta la alimentación si se presiona  durante 3 segundos.  funcionará para desconectar la alimentación, y con el mando a distancia se podrá realizar operaciones normales.

Si cambia el ajuste, el nuevo ajuste será efectivo después de desconectada la alimentación y completado el periodo de enfriamiento. Cuando "Direct Power On" está ajustada a "On", tenga en cuenta que la proyección comenzará inmediatamente al encender el interruptor principal.

### Bloqueo funcionam.

Si esto se ajusta a "On", no se podrán usar los botones del panel de control del proyector y aparecerá un icono  en la pantalla cuando se presione un botón. Para cancelar, mantenga presionado  en el panel de control del proyector durante aproximadamente siete segundos o más. Si cambia el ajuste, el ajuste nuevo tendrá efecto después de salir del menú de configuración.

### Modo alta altitud

Se activa un ventilador a una velocidad de giro determinada para que disminuya la temperatura del interior. Cuando se utilice el proyector por encima de 1500 m, ajuste a "On".

## Logo usuario

Puede convertir su imagen favorita en logo usuario.

El logotipo se proyectará cuando comience la proyección o cuando se usa la función de blanco. Cuando se graba un logo de usuario, el Logo usuario existente se borra. Siga las instrucciones en la pantalla para grabar un logo de usuario.

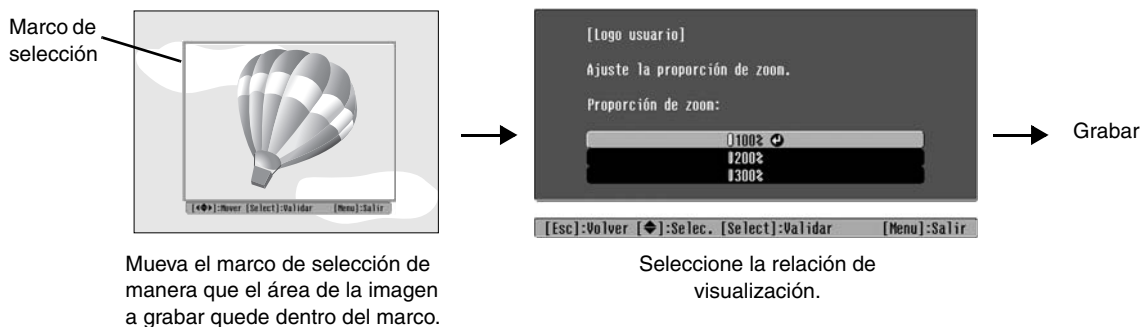

- La imagen se visualizará en formato de puntos mientras se visualiza el marco de selección, por lo tanto el tamaño de la visualización cambiará como resultado.
- El tamaño de la imagen grabada será de 400 × 300 puntos.
- Una vez que se haya grabado un logo de usuario, no podrá volver el logo a su ajuste original.
- Para usar el Logo usuario grabado, ajuste "Visualizar fondo" a "Logo".

## Visualización

### Posición del menú

Presione  $\uparrow$ ,  $\rightarrow$ ,  $\downarrow$  y  $\leftarrow$  para especificar la posición de los menús que se van a visualizar.

### Barra de navegación

Ajusta si se visualiza (On) o no se visualiza (Off) la barra de navegación de los menús.

### Color del menú

Selecciona el color del menú de configuración principal o de la barra de navegación.

- Color 1:Negro
- Color 2:Púrpura

### Mensaje

Ajusta si deben aparecer (On) o no aparecer (Off) las siguientes visualizaciones de mensajes.

- Señal de la imagen, modo del color, aspecto, patrón de prueba y nombre del elemento cuando se recuperan los ajustes de memoria
- Mensajes tales como cuando no están entrando señales de imagen, cuando entra una señal incompatible, y cuando se eleva la temperatura interna

### Visualizar fondo

Muestra un menú que permite seleccionar el estado de la pantalla que se utilizará cuando se usa la función de blanco o cuando no haya señal de imagen.

### Pantalla de inicio

Ajusta si se visualiza (On) o no se visualiza (Off) la pantalla de inicio (la imagen que se proyecta cuando comienza la proyección).

Si cambia el ajuste, el nuevo ajuste será efectivo después de desconectada la alimentación y completado el periodo de enfriamiento.

**Señal de entrada****Señal de Vídeo**

Ajusta el formato de señal de acuerdo con el equipo de vídeo que está conectado al puerto de entrada [Video] o [S-Video]. Si se ajusta a "Auto", se ajustará automáticamente el formato de la señal de vídeo. Si hay mucha interferencia en la imagen, o si ocurre un problema en el que no se proyecte ninguna imagen aunque "Auto" esté seleccionado, seleccione el formato de señal correcto.

**InputA**

Cambie este ajuste según el tipo de señal que se está emitiendo desde el equipo de vídeo conectado al puerto [InputA].

Si se ha seleccionado "Auto", se ajustará automáticamente la señal adecuada. Si a pesar de haber seleccionado "Auto" los colores no parecen naturales, seleccione el nombre de señal adecuado en el menú.

**D4/SCART**

Esto ajusta el formato de la señal de acuerdo con las señales emitidas por el equipo de vídeo que está conectado al puerto [SCART] (en Europa) o al puerto [D4] (en Japón).

**Proyección**

Se debe ajustar de manera que coincida con el método usado para instalar el proyector.

- Frontal :Seleccione cuando se instala el proyector en frente de la pantalla.
- Frontal/Techo :Seleccione cuando se instala el proyector en frente de la pantalla y suspendido del techo.
- Posterior :Seleccione cuando se instala el proyector detrás de la pantalla.
- Posterior/Techo:Seleccione cuando se instala el proyector detrás de la pantalla y se cuelga del techo.

**Idioma**

Ajusta el idioma de visualización de mensajes y menús.

**Reset**

Los valores de ajuste de las funciones del menú "Regulación" se restablecen a sus ajustes predeterminados, excepto "Modo alta altitud", "Input A", "D4/SCART", "Proyección" e "Idioma".

**Menú de "Memoria"****Almacenar memoria**

Esto se puede usar para guardar los ajustes del menú "Calidad foto" y del menú "Imagen". 

**Recuperar memoria**

Se recuperan los ajustes guardados anteriormente con "Almacenar memoria". 

**Restablecer memoria**

Repone (borra) todos los ajustes que se han realizado usando los comandos de "Almacenar memoria".

## Menú de "Reset"

### Restablecer todo

Esto repone todos los ajustes del menú de configuración a sus ajustes predeterminados. No se repondrán los ajustes de "Almacenar memoria", "InputA", "D4/SCART" e "Idioma".

El ajuste "Almacenar memoria" se restablece con "Restablecer memoria".

### Restablecer h. lámpara

Inicializa el tiempo de funcionamiento de la lámpara. Cuando se selecciona este comando, se borra el tiempo de funcionamiento acumulado de la lámpara y se vuelve al ajuste predeterminado.

## Uso de los menús de configuración

### 1 Visualización de un menú

Menú completo: Presione .



Menú de línea: Presione  o .



### 2 Selección de un elemento de menú

Use  y  para seleccionar un elemento de menú, luego presione .



### 3 Cambio de ajustes

Ejemplo:







Use  y  para ajustar valores.



 (verde): Valor de ajuste actual  
 (naranja): Elemento seleccionado actualmente

Use  y  para seleccionar un elemento, después presione .

Si presiona  cuando un elemento con  al lado está seleccionado, se visualizará la pantalla de selección de ese elemento.

Para volver a una visualización anterior, presione . Alternativamente, seleccione [Volver] y luego presione .

### 4 Cuando está terminado el ajuste

Presione .

# Cuando tenemos algún problema

## Significado de los indicadores

El proyector cuenta con los siguientes dos indicadores que le informan acerca del estado de funcionamiento del proyector.

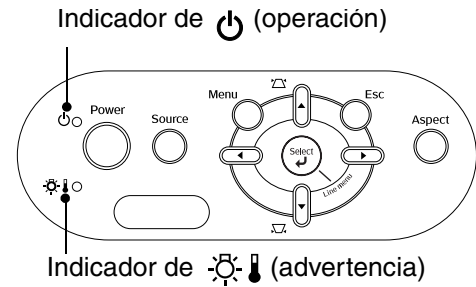

Las siguientes tablas muestran el significado de los indicadores y cómo solucionar los problemas señalados.

\* Si todos los indicadores están apagados, verifique que el cable de alimentación esté conectado correctamente y que el interruptor de alimentación principal se encuentra encendido.





### Cuando el indicador (de advertencia) está iluminado o parpadeando **advertencia/problema**

● : Iluminado  : Parpadeando

**Rojo**  
   
(Iluminado/apagado durante 1 segundo)

**Problema interno / Problema de ventilador / Problema de sensor / Problema del filtro de cine / Problema de Iris auto**

**Precaución** Desconecte el cable de alimentación de la toma de corriente. Luego consulte a su proveedor o póngase en contacto con el lugar más cercano de las direcciones indicadas en la sección "Condiciones de la garantía internacional" de la *Guía de instrucciones de seguridad/Términos de la garantía mundial*.

**Rojo**  
   
(Iluminado/apagado durante 0,5 segundos)

**Problema de lámpara / Error en lámpara / Error de apertura de la cubierta de la lámpara**

Verifique si la lámpara está rota.  p.44

Si la lámpara no está rota



Vuelva a colocar la lámpara y luego conecte la alimentación.

Si todavía no se soluciona el problema después de reemplazar la lámpara, deje de usar el proyector y desconecte el cable de alimentación de la toma de corriente. Luego consulte a su proveedor o póngase en contacto con el lugar más cercano de las direcciones indicadas en la sección "Condiciones de la garantía internacional" de la *Guía de instrucciones de seguridad/Términos de la garantía mundial*.

Si la lámpara está rota

Póngase en contacto con Epson.

Verifique que la lámpara y la cubierta de la lámpara estén bien instaladas.  
Si lo utiliza a una altitud aproximada de 1500 m, configure "Modo alta altitud" como "On".  
 p.31



**Rojo**  
  ●

**Temperatura interna alta (sobrecalentamiento)**

La lámpara se apagará automáticamente y se detendrá la proyección. Espere aproximadamente 5 minutos. Cuando el ventilador de enfriamiento se para, desconecte el interruptor principal en la parte de atrás del proyector.

- Si el proyector está instalado sobre una pared, es necesario dejar un espacio mínimo de 20 cm entre el aparato y la pared.
- Limpie los filtros de aire si están congestionados.  p.42

Si el problema todavía no se soluciona cuando se conecta de nuevo la alimentación, deje de usar el proyector, desconecte el interruptor principal, y desconecte el cable de alimentación de la toma de corriente eléctrica. Después contacte a su concesionario o a la dirección más cercana indicada en "Condiciones de la garantía internacional" en *Instrucciones de seguridad/Términos de la garantía mundial*.

**Naranja**  
 







**Enfriamiento de alta velocidad en progreso**

Puede continuar usando el proyector, pero si la temperatura se eleva de nuevo, se apagará automáticamente.

## Cuando el indicador (de operación) está iluminado o parpadeando normal

Cuando el indicador de advertencia  está apagado

● : Iluminado  : Parpadeando

Naranja  ●	<b>Condición de espera</b>	Si presiona  , la proyección comenzará después de un breve intervalo.
Verde  	<b>Calentamiento en progreso</b>	El tiempo de calentamiento es de aproximadamente 30 segundos. Las operaciones de apagado son ignoradas mientras se encuentra en el proceso de calentamiento.
Verde  ●	<b>Proyección en progreso</b>	Operación normal en progreso.
Naranja  	<b>Enfriamiento» en progreso</b>	El tiempo de enfriamiento es de aproximadamente 30 segundos. Una vez terminado el proceso de enfriamiento, el proyector pasa al modo de espera. No puede usar el mando a distancia o el panel de control del proyector durante el proceso de enfriamiento. Si el interruptor principal en la parte de atrás del proyector se desconecta antes de que termine el período de enfriamiento, espere que la lámpara se enfríe (normalmente se necesita una hora) antes de volver a conectar la alimentación.

## Cuando los indicadores no brindan ninguna ayuda

Primero consulte los siguientes problemas para determinar que tipo de problema está teniendo, y luego consulte la página que contiene detalles del problema.

### Problemas relacionados con las imágenes

● **No aparece ninguna imagen**

 p.37

No comienza la proyección, el área de proyección está completamente negra, el área de proyección está completamente azul, etc.

● **No se visualizan las imágenes en movimiento.**  p.37

No se visualizan las imágenes en movimiento reproducidas en un ordenador.

● **Se visualiza el mensaje "No Soportado."**

 p.36

● **Se visualiza el mensaje "Sin Señal."**

 p.38

● **Las imágenes están borrosas o desenfocadas**  p.38

● **Aparece interferencia o distorsión en las imágenes**  p.39

Aparecen problemas tales como interferencias, distorsión o patrones alternados de blanco y negro.

● **La imagen está truncada (grande) o pequeña**  p.39

Solamente se visualiza parte de la imagen.

● **Los colores de la imagen no son correctos**  p.40

La imagen completa aparece de color violeta o verde, las imágenes son en blanco y negro, los colores aparecen apagados, etc.

(Los monitores de ordenador y las pantallas LCD tienen un rendimiento de color diferente, de manera que los colores proyectados por el proyector y los colores que aparecen en el monitor no estén necesariamente de acuerdo, pero esto no es una señal de un problema.)

● **Las imágenes están demasiado oscuras**  p.40

● **La proyección se detiene de forma automática**  p.40

### Problemas cuando comienza la proyección















● **No se conecta la alimentación**  p.41

### Problemas con el mando a distancia

● **El mando a distancia no funciona**  p.41

## Problemas relacionados con las imágenes

### ■ No aparece ninguna imagen

¿Ha presionado el botón [Power]?	Presione  en el mando a distancia o  en el panel de control del proyector.
¿Está apagado el Interruptor principal de alimentación?	Conecte el interruptor principal en la parte de atrás del proyector.
¿Están todos los indicadores apagados?	Desconecte el cable de alimentación y luego vuelva a conectarlo.  p.14 Verifique el interruptor de circuito para comprobar que se esté suministrando alimentación.
¿Está activado el modo vacío?	Presione  en el mando a distancia para cancelar la función de vacío.
¿Está ingresando una señal de vídeo?	Verifique que esté conectada la alimentación del equipo conectado. Si la opción de menú "Mensaje" se ha ajustado a "On" (activado), se visualizarán mensajes relativos a las señales de la imagen.  "Regulación" - "Visualización" - "Mensaje" p.32
¿Son correctos los ajustes de formato de señal de la imagen?	Si está ingresando una señal de <u>vídeo compuesto</u>  o <u>S-Vídeo</u>  Si no se proyecta nada cuando se ajusta la opción de menú "Señal de Vídeo" a "Auto", seleccione el formato de señal que coincida con la fuente de la señal.  "Regulación" - "Señal de entrada" - "Señal de Vídeo" p.33
	Si la fuente de la señal está conectada al puerto [InputA] Si no se proyecta nada cuando se ajusta la opción de menú "Input A" en el menú "Señal de entrada" a "Auto", seleccione el formato de señal que coincida con la señal que se está proyectando desde el equipo conectado.  "Regulación" - "Señal de entrada" - "Input A" p.33 También puede presionar  en el mando a distancia para seleccionar el formato.  p.15
	Si el equipo de reproducción de vídeo o DVD está conectado a través de un adaptador EUROCONECTOR D4 Presione  para fijar el formato de señal a "D4/SCART".  p.15 Si siguen sin aparecer imágenes y el equipo de DVD está conectado, cambie el parámetro a salida RGB en el equipo de DVD.
¿Se han realizado correctamente los ajustes del menú de configuración?	Pruebe reponer todos los ajustes actuales.  p.33
¿El proyector y el ordenador fueron conectados mientras su alimentación ya estaba conectada? <div style="background-color: black; color: white; padding: 5px; margin-top: 10px;">Solamente cuando proyecte imágenes de un ordenador</div>	Si se realiza la conexión mientras la alimentación ya está conectada, la tecla de función (Fn) que cambia la señal de vídeo del ordenador a salida externa podría no funcionar. Desconecte la alimentación del ordenador que está conectado al proyector y después vuelva a conectarla.

### ■ No se visualizan las imágenes en movimiento.







¿Se encuentra la señal de imagen del ordenador ajustada de modo que emita simultáneamente de modo externo y al monitor LCD? <div style="background-color: black; color: white; padding: 5px; margin-top: 10px;">Solamente cuando proyecte imágenes desde un ordenador portátil u ordenador con una pantalla LCD incorporada</div>	Ajuste la señal de la imagen de modo que sólo emita externamente.  Documentación del ordenador, bajo un título tal como "Salida externa" o "Conexión a un monitor externo"
--	--



■ Se visualiza el mensaje "No Soportado."

<p>¿Son correctos los ajustes de formato de la señal de imagen?</p>	<p>Si está ingresando una señal de <u>vídeo compuesta</u> o <u>S-Vídeo</u> Si no se proyecta nada cuando se ajusta la opción de menú "Señal de Vídeo" a "Auto", seleccione el formato de señal que coincida con la fuente de la señal. ☞ "Regulación" - "Señal de entrada" - "Señal de Vídeo" p.33</p> <hr/> <p>Si la fuente de la señal está conectada al puerto [InputA] Si no se proyecta nada cuando se ajusta la opción de menú "Input A" en el menú "Señal de entrada" a "Auto", seleccione el formato de señal que coincida con la señal que se está proyectando desde el equipo conectado. ☞ "Regulación" - "Señal de entrada" - "Input A" p.33 También puede presionar  en el mando a distancia para seleccionar el formato. ☞ p.15</p>
<p>¿El modo coincide con la frecuencia y resolución de las señales de la imagen?</p> <p><b>Solamente cuando proyecte imágenes de un ordenador</b></p>	<p>Use la opción de menú "Resolución" para verificar las señales que están ingresando, y verifique la "Lista de visualizaciones de monitores que se pueden usar" para asegurarse que las señales sean compatibles. ☞ "Información" - "Resolución" p.27 ☞ "Lista de visualizaciones de monitores que se pueden usar" p.47</p>

■ Se visualiza el mensaje "Sin Señal."

<p>¿Están conectados correctamente los cables?</p>	<p>Verifique que todos los cables necesarios para la proyección estén firmemente conectados. ☞ p.12</p>
<p>¿Se ha seleccionado el puerto de entrada de vídeo correcto?</p>	<p>Presione , , ,  o  en el mando a distancia o  en el panel de control del proyector para cambiar la fuente de la imagen. ☞ p.15</p>
<p>¿Está conectada la alimentación del equipo conectado?</p>	<p>Conecte la alimentación para los dispositivos.</p>
<p>¿Las señales de la imagen se están emitiendo al proyector?</p> <p><b>Solamente cuando proyecte imágenes desde un ordenador portátil u ordenador con una pantalla LCD incorporada</b></p>	<p>Si las señales de la imagen solamente se están emitiendo al monitor LCD del ordenador, debe cambiar la salida. En algunos modelos de ordenador, cuando salen externamente las señales de la imagen, no aparecen más en el monitor LCD. ☞ Documentación del ordenador, bajo un título tal como "Salida externa" o "Conexión a un monitor externo"</p> <hr/> <p>Si se realiza la conexión cuando la alimentación ya está conectada, la tecla de función [Fn] que cambia la señal de vídeo del ordenador a salida externa podría no funcionar. Desconecte la alimentación del proyector y del ordenador y luego vuelva a conectarlas de nuevo. ☞ p.14</p>

■ Las imágenes están borrosas o desenfocadas

<p>¿Se ha ajustado correctamente el enfoque?</p>	<p>Ajuste el enfoque. ☞ p.16</p>
<p>¿Todavía está colocada la cubierta de la lente?</p>	<p>Retire la cubierta de la lente.</p>
<p>¿Se encuentra el proyector a la distancia correcta?</p>	<p>La distancia recomendada desde el proyector a la pantalla se encuentra entre 88–1365 cm para un tamaño de pantalla de 16:9, y 107–1671 cm para un tamaño de pantalla de 4:3. Instale el proyector de manera que la distancia de proyección se encuentre dentro de este rango. ☞ p.10</p>
<p>¿El valor de ajuste trapezoidal es demasiado alto?</p>	<p>Disminuya el ángulo de proyección para reducir la cantidad de corrección de distorsión trapezoidal. ☞ p.16</p>



<p><b>¿Se ha formado condensación en la lente?</b></p>	<p>Si se lleva repentinamente el proyector de un ambiente frío a un ambiente caliente o si la temperatura ambiente cambia bruscamente, se puede formar condensación en la superficie de la lente, y esto puede hacer que las imágenes aparezcan difusas. Instale el proyector en la habitación aproximadamente una hora antes de usar. Si se forma condensación en la lente, desconecte la alimentación y espere que desaparezca la condensación.</p>
--	---

**■ Aparece interferencia o distorsión en las imágenes**

<p><b>¿Son correctos los ajustes de formato de la señal de imagen?</b></p>	<p>Si está ingresando una señal de <u>vídeo compuesta</u> o <u>S-Vídeo</u>                  Si no se proyecta nada cuando se ajusta la opción de menú "Señal de Vídeo" a "Auto", seleccione el formato de señal que coincida con la fuente de la señal.                  ☞ "Regulación" - "Señal de entrada" - "Señal de Vídeo" p.33</p> <hr/> <p>Si la fuente de la señal está conectada al puerto [InputA]                  Si no se proyecta nada cuando se ajusta la opción de menú "Input A" en el menú "Señal de entrada" a "Auto", seleccione el formato de señal que coincida con la señal que se está proyectando desde el equipo conectado.                  ☞ "Regulación" - "Señal de entrada" - "Input A" p.33                  También puede presionar  en el mando a distancia para seleccionar el formato. ☞ p.15</p>
<p><b>¿Están conectados correctamente los cables?</b></p>	<p>Verifique que todos los cables necesarios para la proyección estén firmemente conectados. ☞ p.12</p>
<p><b>¿Se usa un cable de extensión?</b></p>	<p>Si se usa un cable de extensión, la interferencia aumentará. Intente conectar un amplificador de señal.</p>
<p><b>¿Se han ajustado correctamente los ajustes "Sync." y "Tracking"?</b></p> <p><b>Solamente señales de ordenador y RGB-vídeo</b></p>	<p>El proyector cuenta con una función de ajuste automático que sirve para proyectar imágenes óptimas. Sin embargo, para algunos tipos de señal, no se puede conseguir los ajustes correctos aun después de realizado el ajuste automático. En tales casos use las opciones de menú "Tracking" y "Sync." para realizar los ajustes.                  ☞ "Imagen" - "Tracking", "Sync." p.28</p>
<p><b>¿Se ha seleccionado la resolución correcta?</b></p> <p><b>Solamente cuando proyecte imágenes de un ordenador</b></p>	<p>Ajuste el ordenador de manera que las señales emitidas sean compatibles con este proyector.                  ☞ "Lista de visualizaciones de monitores que se pueden usar" p.47                  Documentación del ordenador</p>

**■ La imagen está truncada (grande) o pequeña**

<p><b>¿Se ha seleccionado el <u>aspecto</u> correcto?</b></p>	<p>Presione  para seleccionar el aspecto que corresponda con la señal de entrada. ☞ p.18                  Si se están proyectando imágenes con subtítulos usando "Zoom", use la opción de menú "Zoom con teletexto" para ajustar las imágenes. ☞ p.29</p>
<p><b>¿Se ha ajustado correctamente el ajuste "Posición" ?</b></p>	<p>Use la opción de menú "Posición" para realizar el ajuste.                  ☞ "Imagen" - "Posición" p.29</p>
<p><b>¿Se ha ajustado el ordenador para visualización dual?</b></p> <p><b>Solamente cuando proyecte imágenes de un ordenador</b></p>	<p>Si ha sido activada la visualización dual en las Display Properties (propiedades de visualización) del panel de control del ordenador, el proyector sólo proyectará aproximadamente la mitad de la imagen en la pantalla del ordenador. Para visualizar toda la imagen en la pantalla del ordenador, desactive la visualización dual.                  ☞ Documentación del controlador de vídeo del ordenador</p>

<p><b>¿Se ha seleccionado la resolución correcta?</b></p> <p><b>Solamente cuando proyecte imágenes de un ordenador</b></p>	<p>Ajuste el ordenador de manera que las señales emitidas sean compatibles con este proyector.</p> <p>☞ "Lista de visualizaciones de monitores que se pueden usar" p.47 Documentación del ordenador</p>
--	---



### ■ Los colores de la imagen no son correctos

<p><b>¿Son correctos los ajustes de formato de la señal de imagen?</b></p>	<p>Si está ingresando una señal de <b>vídeo compuesto</b> o <b>S-Vídeo</b></p> <p>Si no se proyecta nada cuando se ajusta la opción de menú "Señal de Vídeo" a "Auto", seleccione el formato de señal que coincida con la fuente de la señal.</p> <p>☞ "Regulación" - "Señal de entrada" - "Señal de Vídeo" p.33</p> <hr/> <p>Si la fuente de la señal está conectada al puerto [InputA]</p> <p>Si no se proyecta nada cuando se ajusta la opción de menú "Input A" en el menú "Señal de entrada" a "Auto", seleccione el formato de señal que coincida con la señal que se está proyectando desde el equipo conectado.</p> <p>☞ "Regulación" - "Señal de entrada" - "Input A" p.33</p> <p>También puede presionar  en el mando a distancia para seleccionar el formato. ☞ p.15</p>
<p><b>¿Están conectados correctamente los cables?</b></p>	<p>Verifique que todos los cables necesarios para la proyección estén firmemente conectados. ☞ p.12</p>
<p><b>¿Se ha ajustado correctamente el <u>contraste</u> de la imagen?</b></p>	<p>Use la opción de menú "Contraste" o "N. del blanco" para ajustar el color.</p> <p>☞ "Calidad foto" - "Ajuste de entrada" - "Brillo/Contraste", "N. del blanco/N. del negro" p.28</p>
<p><b>¿Se ha ajustado correctamente el color?</b></p>	<p>Use la opción de menú "Ajuste de color" para ajustar el color.</p> <p>☞ "Calidad foto" - "Ajuste de color" p.28</p>
<p><b>¿Se ha ajustado correctamente la intensidad y el tinte del color?</b></p> <p><b>Solamente cuando proyecte imágenes de una fuente de vídeo</b></p>	<p>Use las opciones de menú "Intensidad del color" y "Tono" para ajustar el color y tinte.</p> <p>☞ "Calidad foto" - "Intensidad del color", "Tono" p.28</p>

### ■ Las imágenes están demasiado oscuras









<p><b>¿Se ha ajustado correctamente el brillo de la imagen?</b></p>	<p>Use las opciones de menú "Brillo" para realizar los ajustes.</p> <p>☞ "Calidad foto" - "Ajuste de entrada" - "Brillo/Contraste" p.28</p>
<p><b>¿Se ha ajustado correctamente el contraste de la imagen?</b></p>	<p>Use la opción de menú "Contraste" o "N. del blanco" para ajustar el color.</p> <p>☞ "Calidad foto" - "Ajuste de entrada" - "Brillo/Contraste", "N. del blanco/N. del negro" p.28</p>
<p><b>¿La lámpara se acerca al final de su vida útil?</b></p>	<p>Cuando la lámpara se acerca al final de su vida útil, las imágenes se vuelven más oscuras y la calidad del color más pobre. Cuando eso suceda, se debe reemplazar la lámpara con una nueva. ☞ p.44</p>

### ■ La proyección se detiene de forma automática

<p><b>¿Está activado el modo de hibernación?</b></p>	<p>Cuando "Desconexión automática" se ha ajustado a On (activado), la lámpara se apaga automáticamente si no ingresa ninguna señal durante unos 30 minutos, y el proyector pasa al modo de espera. Presione el botón  del mando a distancia o el botón  del panel de control del proyector para conectar de nuevo la alimentación del proyector. Para cancelar el ajuste del modo de hibernación, cambie la opción de menú "Desconexión automática" a "Off".</p> <p>☞ "Regulación" - "Operación" - "Desconexión automática" p.31</p>
--	--



## Problemas cuando comienza la proyección

### ■ No se conecta la alimentación

¿Ha presionado el botón [Power]?	Presione  en el mando a distancia o  en el panel de control del proyector.
¿Está "Bloqueo de seguridad" ajustado a "On" (activado)?	Si la opción de menú "Bloqueo de seguridad" está ajustada a "On", presione  en el panel de control del proyector durante unos 3 segundos o presione  en el mando a distancia para conectar la alimentación.  "Regulación" - "Operación" - "Bloqueo de seguridad" p.31
¿Está "Bloqueo funcionam." ajustado a "On" (activado)?	Si la opción de menú "Bloqueo funcionam." está ajustada a "On", están deshabilitados todos los botones del panel de control del proyector. Presione  en el mando a distancia.  "Regulación" - "Operación" - "Bloqueo funcionam." p.31
¿Están todos los indicadores apagados?	Desconecte el cable de alimentación y luego vuelva a conectarlo.  p.14 Verifique el interruptor de circuito para comprobar si se está suministrando alimentación.
¿Los indicadores se apagan y encienden cuando se toca el cable de alimentación?	Apague el proyector, desconecte el cable de alimentación y luego vuelva a conectarlo. Si eso no soluciona el problema, quizás haya un problema con el cable de alimentación. Deje de usar el proyector, desconecte el cable de alimentación del tomacorriente de la pared y consulte en la dirección más cercana provista en "Condiciones de la garantía internacional" de la <i>Guía de instrucciones de seguridad/Términos de la garantía mundial</i> .

## Problemas con el mando a distancia

### ■ El mando a distancia no funciona

¿El transmisor infrarrojo está enfocando el receptor de infrarrojos cuando es usado?	Coloque el mando a distancia mirando hacia el receptor de infrarrojos. El ángulo de funcionamiento del mando a distancia es de aproximadamente $\pm 30^\circ$ horizontalmente y de aproximadamente $\pm 30^\circ$ verticalmente.  p.13
¿Está demasiado lejos el mando a distancia del proyector?	El rango de funcionamiento del mando a distancia es de aproximadamente 10 m.  p.13
¿La luz solar directa o una luz fuerte de lámparas fluorescentes cae sobre el receptor de infrarrojos del mando a distancia?	Instale el proyector en un lugar donde ninguna luz fuerte caiga sobre el receptor de infrarrojos del mando a distancia.
¿Las pilas están gastadas, o están insertadas incorrectamente?	Inserte pilas nuevas, mientras se asegura de que estén colocadas correctamente.  p.13

Esta sección describe tareas de mantenimiento tales como la limpieza del proyector y el reemplazo de partes consumibles.

## Limpieza

Debe limpiar el proyector si se ensucia o si la calidad de las imágenes proyectadas comienza a deteriorarse.

Precaución

Asegúrese de leer las Guía de Instrucciones de seguridad / Términos de la garantía mundial que vienen por separado para obtener detalles sobre el uso seguro del proyector durante la limpieza.

### Limpieza del filtro de aire

Si el filtro de aire se congestiona con polvo y se visualice el mensaje "El proyector está sobrecalentado. Asegúrese de que la salida de aire no esté obstruida, y limpie o reemplace el filtro.", limpie el filtro de aire.

Dé vuelta el proyector y use una aspiradora para limpiar el filtro de aire.

Precaución

Si el filtro de aire se congestiona con polvo, esto podría ocasionar un sobrecalentamiento el cual a su vez podría causar problemas de funcionamiento o reducir la vida útil de las partes ópticas. Se recomienda que limpie el filtro de aire aproximadamente una vez cada tres meses. Si está usando el proyector en un ambiente con polvo, se debería limpiar el filtro de aire con más frecuencia.

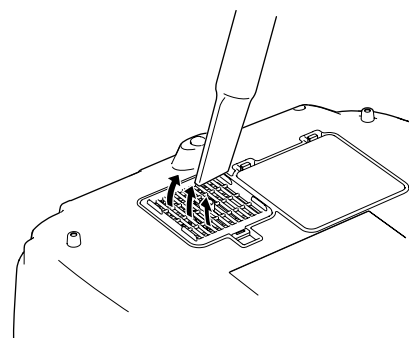

### Limpieza del gabinete del proyector

Limpie el gabinete del proyector frotando suavemente con un paño suave. Si el proyector está particularmente sucio, debe humedecer el paño con agua que contenga una pequeña cantidad de detergente neutro, y luego escurrir con firmeza el paño antes de usarlo para frotar el gabinete del proyector. Luego frote el gabinete de nuevo con un paño suave y seco.

Precaución

No use sustancias volátiles tales como cera, alcohol o disolvente para limpiar el gabinete del proyector. Podrían causar que el gabinete se deteriore o que se estropee la terminación.

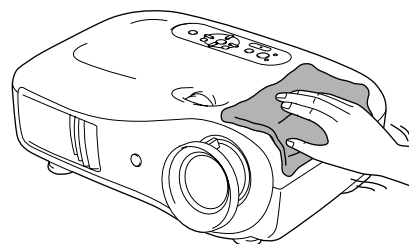

### Limpieza de la lente

Para limpiar la lente es preferible utilizar un soplador de aire que se haya adquirido con este objetivo. No obstante, también puede limpiarla suavemente con un paño para limpiar lentes.

Precaución

No frote la lente con materiales ásperos ni someta la lente a golpes, dado que fácilmente podría dañarse.

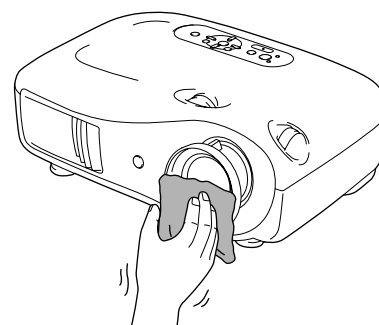

## Periodos de reemplazo de los consumibles

### Periodo de reemplazo del filtro de aire

- Si el filtro de aire se ha estropeado o si se visualiza el mensaje "Reemplazar" aunque se haya limpiado el filtro de aire.

Debe reemplazar con un filtro de aire opcional.

☞ "Reemplazo del filtro de aire" p.44

### Periodo de reemplazo de la lámpara

- Aparece el mensaje "Reemplace la lámpara." en la pantalla cuando comienza la proyección.

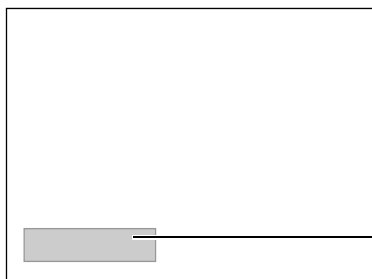

Se visualizará un mensaje.

- Las imágenes proyectadas se oscurecen o comienzan a deteriorarse.



Consejo

- El mensaje de advertencia de reemplazo se ajusta para aparecer después de un mínimo de 1600 horas de uso de la lámpara de manera de mantener el brillo inicial y la calidad de las imágenes proyectadas. El tiempo que demora en aparecer el mensaje variará dependiendo de las condiciones de uso como los ajustes de modo de color.  
Si continúa usando la lámpara después de este periodo, aumenta la posibilidad de rotura de la misma. Cuando aparezca el mensaje de reemplazo de la lámpara, reemplace la lámpara por una nueva tan pronto como sea posible, aunque todavía esté funcionando.
- Dependiendo de las características de la lámpara y de la manera en que ha sido usada, la lámpara se volverá oscura o dejará de funcionar antes de que aparezca el mensaje de advertencia de la lámpara. Siempre deberá tener una lámpara de repuesto preparada para ser usada en caso de que sea necesario.
- Pida una lámpara de repuesto a su proveedor.

## Reemplazo de consumibles

### Reemplazo del filtro de aire



Consejo

Deseche los filtros de aire usados adecuadamente de acuerdo con las normas locales de residuos.  
Filtro de aire: polipropileno

**1** Presione **Off** o **Power** para desconectar la alimentación. Espere hasta que se enfríe el proyector. A continuación, apague el interruptor principal.

**2** Retire la cubierta del filtro de aire.

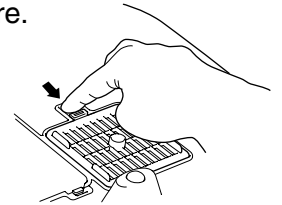

Ponga el dedo bajo el pasador y tire hacia arriba.

### Reemplazo de la lámpara

#### Precaución

Si la lámpara deja de funcionar y se debe reemplazar, existe el riesgo de que la lámpara pudiera estar ya rota. Si está reemplazando la lámpara de un proyector que ha sido instalado en el techo, siempre debería asumir que la lámpara está rota y usarla con extremo cuidado durante la remoción. Además, debería pararse al costado del proyector, y no debajo del mismo.

**1** Presione **Off** o **Power** para desconectar la alimentación. Espere hasta que se enfríe el proyector. A continuación, apague el interruptor principal.

\* Espere hasta que la lámpara se enfríe (lleva aproximadamente 1 hora).

**2** Retire la cubierta de la lámpara.

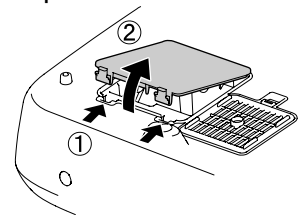

**6** Asegure firmemente los tornillos de fijación de la lámpara.

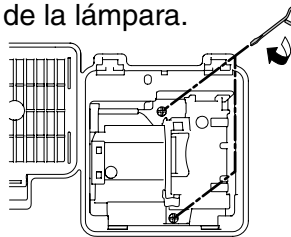

**7** Instale la cubierta de la lámpara.

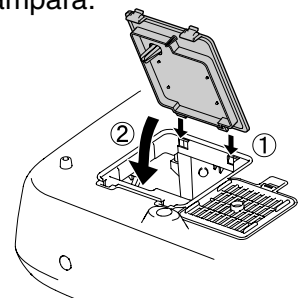

### Reposición de tiempo de funcionamiento de la lámpara

El tiempo de funcionamiento de la lámpara siempre se debe reponer después de que la lámpara ha sido reemplazada por una nueva. El proyector tiene un contador integrado que registra el tiempo de funcionamiento de la lámpara. Cuando el tiempo de funcionamiento acumulado llega a cierto punto, se visualiza el mensaje de advertencia de reemplazo.

**1** Presione **On** para conectar la alimentación.

**2** Presione **Menu** para visualizar el menú de configuración.



**3** Retire el filtro de aire usado.

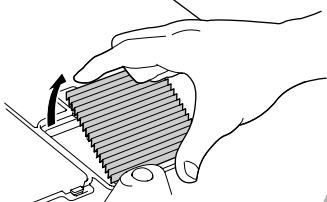

**4** Inserte el filtro de aire nuevo.

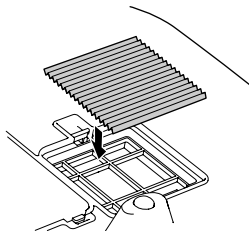

**5** Instale la cubierta del filtro de aire.

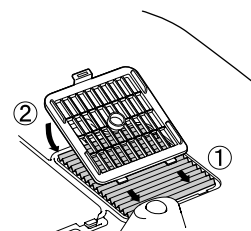

**3** Afloje los tornillos de fijación de la lámpara.

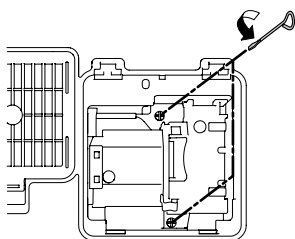

**4** Retire la lámpara usada.

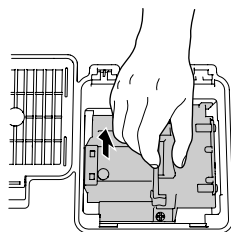

Saque derecho hacia afuera.

**5** Inserte la lámpara nueva.

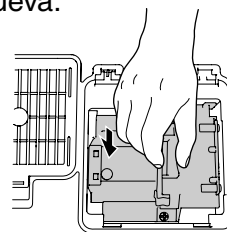

Asegúrese de que quede colocada correctamente.

**Precaución**

- Instale la lámpara y la cubierta de la lámpara firmemente. La lámpara no se encenderá si la lámpara o la cubierta de la lámpara no se instalan correctamente.
- La lámpara contiene mercurio. Deseche las lámparas usadas adecuadamente de acuerdo con las normas locales de residuos.

**3** Seleccione "Restablecer h. lámpara" en el menú "Reset".



**4** Seleccione "Sí" y después presione .

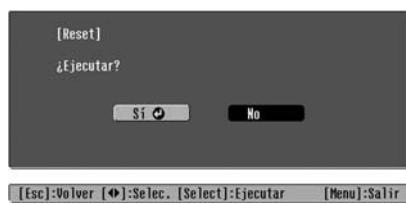



# Accesorios opcionales y artículos de consumo

Están disponibles los siguientes accesorios opcionales para la compra si es necesario. Esta lista de accesorios opcionales y artículos de consumo está actualizada hasta octubre de 2005. Los detalles de los accesorios están sujetos a cambios sin aviso.

## ■ Accesorios opcionales

Pantalla portátil (50 pulgadas) ELPSC06

Una pantalla compacta que se puede transportar fácilmente. (Aspecto» 4:3)

Pantalla portátil (60 pulgadas) ELPSC07

Pantalla portátil (80 pulgadas) ELPSC08

Una pantalla en tipo enrollable portátil. (Aspecto 4:3)

Pantalla enrollable con resorte (80 pulgadas) ELPSC15

Una pantalla enrollable hacia arriba. (Aspecto 16:9)

Soporte de pantalla ELPSCST01

Un soporte para pantalla de enrollar con resorte (80 pulgadas).

Bolsa ligera de Transporte ELPKS55

Para usar si debe llevar el proyector de la mano.

Cable para PC (1,8m) ELPKC02

Cable VGA-HD15 para PC (3,0m) ELPKC09

Cable VGA-HD15 para PC (20m) ELPKC10

(Para mini D-Sub de 15 pins/mini D-Sub de 15 pins)  
Se usa para conectar el proyector a un ordenador.

SOPORTE FIJACION TECHO\* ELPMB20

(con bandeja de techo )

Se usa cuando se instala el proyector en el techo.

Alargadera de fijación en techo 600mm blanco\* ELPFP07

Se usa cuando se instala el proyector en un techo alto o en un techo con paneles de chapa de madera.

## ■ Artículos de consumo

LAMPARA ELPLP35

(1 lámpara de repuesto, 1 destornillador de repuesto)  
Para usar como reemplazo de lámparas gastadas.

Set filtro de Aire ELPAF09

(1 filtro de aire)  
Para usar como reemplazo de filtros de aire usados.

\* Para suspender el proyector desde el techo es necesario un método especial de instalación. Por favor contacte al comercio donde realizó la compra si desea usar este método de instalación.

# Lista de visualizaciones de monitores que se pueden usar

Dependiendo del ajuste, la resolución de la pantalla de salida variará ligeramente.

## **Vídeo componente**

4:3  16:9 : Aspecto Unidades: Puntos

Señal	Resolución	Modo de aspecto					
		Normal	Comprimido	Zoom	Modo 4/3 real	Modo 16/9 real	Ancho
<u>SDTV</u> (525i, 60Hz)(D1)	640×480 640×360 *	960×720 <input type="checkbox"/> 4:3	1280×720 <input type="checkbox"/> 16:9	1280×720 <input type="checkbox"/> 16:9	596×446 <input type="checkbox"/> 4:3	794×446 <input type="checkbox"/> 16:9	1280×760 <input type="checkbox"/> 16:9
<u>SDTV</u> (625i, 50Hz)	768×576 768×432 *	960×720 <input type="checkbox"/> 4:3	1280×720 <input type="checkbox"/> 16:9	1280×720 <input type="checkbox"/> 16:9	708×528 <input type="checkbox"/> 4:3	944×528 <input type="checkbox"/> 16:9	1280×760 <input type="checkbox"/> 16:9
<u>SDTV</u> (525p)(D2)	640×480 640×360 *	960×720 <input type="checkbox"/> 4:3	1280×720 <input type="checkbox"/> 16:9	1280×720 <input type="checkbox"/> 16:9	596×446 <input type="checkbox"/> 4:3	794×446 <input type="checkbox"/> 16:9	1280×760 <input type="checkbox"/> 16:9
<u>SDTV</u> (625p)	768×576 768×432 *	960×720 <input type="checkbox"/> 4:3	1280×720 <input type="checkbox"/> 16:9	1280×720 <input type="checkbox"/> 16:9	708×528 <input type="checkbox"/> 4:3	944×528 <input type="checkbox"/> 16:9	1280×760 <input type="checkbox"/> 16:9
<u>HDTV</u> (750p) 16:9(D4)	1280×720	1280×720 <input type="checkbox"/> 16:9	-	-	1176×664 <input type="checkbox"/> 16:9	-	-
<u>HDTV</u> (1125i) 16:9(D3)	1920×1080	1280×720 <input type="checkbox"/> 16:9	-	-	-	-	-

\*Señal de buzón

## **Vídeo compuesto / S-Vídeo**

4:3  16:9 : Aspecto Unidades: Puntos

Señal	Resolución	Modo de aspecto					
		Normal	Comprimido	Zoom	Modo 4/3 real	Modo 16/9 real	Ancho
<u>TV</u> ( <u>NTSC</u> )	640×480 640×360 *	960×720 <input type="checkbox"/> 4:3	1280×720 <input type="checkbox"/> 16:9	1280×720 <input type="checkbox"/> 16:9	596×446 <input type="checkbox"/> 4:3	794×446 <input type="checkbox"/> 16:9	1280×720 <input type="checkbox"/> 16:9
<u>TV</u> ( <u>PAL</u> , <u>SECAM</u> )	768×576 768×432 *	960×720 <input type="checkbox"/> 4:3	1280×720 <input type="checkbox"/> 16:9	1280×720 <input type="checkbox"/> 16:9	708×528 <input type="checkbox"/> 4:3	944×528 <input type="checkbox"/> 16:9	1280×720 <input type="checkbox"/> 16:9

\*Señal de buzón

## Señales analógicas-RGB/señales entradas al puerto de entrada [HDMI]

Unidades: Puntos

Señal	Resolución	Modo de aspecto					
		Normal	Comprimido	Zoom	Modo 4/3 real	Modo 16/9 real	Ancho
<b>VGA</b> 60	640×480 640×360 *2	960×720	1280×720	1280×720	640×480	853×480	1280×720
VESA72/75/85, iMac *1	640×480 640×360 *2	960×720	1280×720	1280×720	640×480	853×480	1280×720
<b>SVGA</b> 56/60/72/75/85, iMac *1	800×600 800×450 *2	960×720	1280×720	1280×720	800×600	1066×600	1280×720
<b>XGA</b> 60/75/75/85, iMac *1	1024×768 1024×576 *2	960×720	1280×720	1280×720	-	-	1280×720
WXGA60-1	1280×768	1280×720	1280×720	1280×720	-	-	-
WXGA60-2	1360×768	1280×720	1280×720	1280×720	-	-	-
<b>SXGA</b> 60	1280×1024 1280×960	960×720	1280×720	1280×720	-	-	1280×720
MAC13"	640×480	960×720	1280×720	1280×720	640×480	853×480	1280×720
MAC16"	832×624	960×720	1280×720	1280×720	832×624	1109×624	1280×720
MAC19"	1024×768	960×720	1280×720	1280×720	-	-	1280×720
<b>SDTV</b> (525i, 60Hz)	640×480 640×360 *2	960×720	1280×720	1280×720	640×480	853×480	1280×720
SDTV(525p)	640×480 640×360 *2	960×720	1280×720	1280×720	640×480	853×480	1280×720
SDTV(625i, 50Hz)	768×576 768×432 *2	960×720	1280×720	1280×720	768×576	1024×576	1280×720
SDTV(625p)	768×576 768×432 *2	960×720	1280×720	1280×720	768×576	1024×576	1280×720
<b>HDTV</b> (750p)	1280×720	1280×720	-	-	1280×720	-	-
HDTV(1125i)	1920×1080	1280×720	-	-	-	-	-

\*1 La conexión no es posible si el equipo no tiene un puerto de salida VGA.

\*2 Señal de buzón

■ corresponde a las señales de entrada desde el puerto de entrada [HDMI].

Quizás sea posible proyectar señales que no se encuentren en la tabla mencionada. Sin embargo, es posible que no todas las funciones estén soportadas en tales señales.

# Especificaciones

<b>Nombre del producto</b>	Home Projector EMP-TW620		
<b>Dimensiones</b>	406 (An.) × 124 (Al.) × 309 (Prof.) mm (sin incluir las patas)		
<b>Tamaño del panel</b>	0,7 pulgadas panorámico		
<b>Método de visualización</b>	Matriz activa TFT de Polisilicio		
<b>Resolución</b>	921.600 píxeles (1280 (An.) × 720 (Al.) puntos) × 3		
<b>Frecuencias de refresco</b>	Analógico	Reloj de píxeles	: 13,5 - 110 MHz
		Horizontal	: 15 - 92 kHz
		Vertical	: 50 - 85 Hz
	Digital	Reloj de píxeles	: 13,5 - 81 MHz
		Horizontal	: 15 - 60 kHz
		Vertical	: 50 - 85 Hz
<b>Ajuste de enfoque</b>	Manual		
<b>Ajuste de Zoom</b>	Manual (aprox. 1 : 1,5)		
<b>Desplazamiento de la lente</b>	Manual (Máximos: aprox. 100% en vertical, 50% en horizontal)		
<b>Lámpara (fuente de luz)</b>	lámpara UHE, 170 W, No. de modelo: ELPLP35		
<b>Suministro de alimentación</b>	100- 240VAC 50/60Hz 2,7-1,2A Consumo eléctrico Funcionando: 245W(en área de 100 a 120V), 240W(en área de 200 a 240V) En espera: 4.0W(en área de 100 a 120V), 5.0W(en área de 200 a 240V)		
<b>Altitud de funcionamiento</b>	0 - 2.280m		
<b>Temperatura de funcionamiento</b>	+5 – +35°C (Sin condensación)		
<b>Temperatura de almacenamiento</b>	-10 – +60°C (Sin condensación)		
<b>Peso</b>	Aprox. 5,2kg		
<b>Puertos</b>	Entrada SCART	1	D4 + Toma RCA
	InputA	1	Toma RCA × 3
	InputB	1	Mini D-Sub de 15 pins (hembra) azul
	Entrada <b>HDMI</b> ▶▶	1	HDMI
	Entrada Video	1	Toma RCA
	Entrada S-Video	1	Mini DIN de 4 pins
	RS-232C	1	D-Sub de 9 pins (macho)
	Trigger out	1	Mini toma de 3,5 mm



En este proyector se usan ICs Pixelworks DNX™.

■ **Angulo de inclinación**

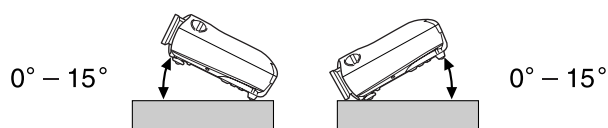

Si ajusta el proyector a más de 15°, esto podría dañar el proyector y provocar un accidente.

■ **Diagrama de cable RS-232C**

- Forma del conector : D-Sub de 9 pins (macho)
- Puerto de entrada del proyector : RS-232C

<En el proyector>

<En el ordenador>

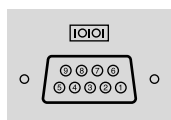
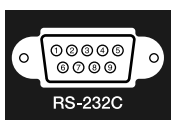

<En el proyector>	(Cable serial PC)	<En el ordenador>
GND	5	5 GND
RD	2 ←	3 TD
TD	3 →	2 RD
DTR	4 →	6 DSR
DSR	6 ←	4 DTR

Señal	Función
GND	Toma de tierra de señal
TD	Transmisión de datos
RD	Recepción de datos
DSR	Preparado para ajuste de datos
DTR	Terminal de datos preparado

**Seguridad**

USA  
UL60950-1

Canada  
CSA C22.2 No.60950-1

EU  
The Low Voltage Directive  
(73/23/EEC)  
IEC/EN60950-1

**EMC**

USA  
FCC Part 15B Class B (DoC)

Canada  
ICES-003 Class B

EU  
The EMC Directive  
(89/336/EEC)  
EN55022 Class B  
EN55024  
IEC/EN61000-3-2  
IEC/EN61000-3-3

Australia/New Zealand  
AS/NZS CISPR 22:2002 Class B

**DECLARATION of CONFORMITY**

According to 47CFR, Part 2 and 15  
Class B Personal Computers and Peripherals; and/or  
CPU Boards and Power Supplies used with Class B  
Personal Computers

We : EPSON AMERICA, INC.  
Located at : 3840 Kilroy Airport Way  
MS: 313  
Long Beach, CA 90806  
Tel : 562-290-5254

Declare under sole responsibility that the product identified herein, complies with 47CFR Part 2 and 15 of the FCC rules as a Class B digital device. Each product marketed, is identical to the representative unit tested and found to be compliant with the standards. Records maintained continue to reflect the equipment being produced can be expected to be within the variation accepted, due to quantity production and testing on a statistical basis as required by 47CFR 2.909. Operation is subject to the following two conditions : (1) this device may not cause harmful interference, and (2) this device must accept any interference received, including interference that may cause undesired operation.

Trade Name : EPSON  
Type of Product : Projector  
Model : EMP-TW620

**FCC Compliance Statement  
For United States Users**

This equipment has been tested and found to comply with the limits for a Class B digital device, pursuant to Part 15 of the FCC Rules. These limits are designed to provide reasonable protection against harmful interference in a residential installation. This equipment generates, uses, and can radiate radio frequency energy and, if not installed and used in accordance with the instructions, may cause harmful interference to radio or television reception. However, there is no guarantee that interference will not occur in a particular installation. If this equipment does cause interference to radio and television reception, which can be determined by turning the equipment off and on, the user is encouraged to try to correct the interference by one or more of the following measures.

- Reorient or relocate the receiving antenna.
- Increase the separation between the equipment and receiver.
- Connect the equipment into an outlet on a circuit different from that to which the receiver is connected.
- Consult the dealer or an experienced radio/TV technician for help.

**WARNING**

The connection of a non-shielded equipment interface cable to this equipment will invalidate the FCC Certification or Declaration of this device and may cause interference levels which exceed the limits established by the FCC for this equipment. It is the responsibility of the user to obtain and use a shielded equipment interface cable with this device. If this equipment has more than one interface connector, do not leave cables connected to unused interfaces. Changes or modifications not expressly approved by the manufacturer could void the user's authority to operate the equipment.

A continuación se brinda una explicación de algunos de los términos usados en este manual que quizás no sean familiares, o que no se han detallado en las secciones anteriores. Se puede obtener más información consultando otras publicaciones disponibles en librerías especializadas.

## Alineación (Tracking)

Las señales emitidas por los ordenadores tienen una frecuencia específica. Si la frecuencia del proyector no coincide con esta frecuencia, las imágenes resultantes no serán de buena calidad. Al proceso de hacer coincidir la frecuencia de estas señales (el número de picos en la señal) se le llama "alineación". Si la alineación no se realiza correctamente, aparecerán bandas verticales anchas en las imágenes proyectadas.

## Aspecto

Es la relación entre el largo y la altura de su imagen. Las imágenes de **HDTV** tiene un aspecto de 16:9 y aparecen alargadas. El aspecto para las imágenes estándar es 4:3.

## Bloqueo de seguridad

Un dispositivo consistente en un estuche protector con un agujero por el cual se puede pasar un cable de prevención de robos disponible comercialmente de manera de asegurar el dispositivo a una mesa o pilar. Este proyector es compatible con el sistema de seguridad Microsaver fabricado por Kensington.

## Contraste

El brillo relativo de las áreas luminosas y oscuras de una imagen se puede aumentar o disminuir a fin de hacer que el texto y los gráficos se destaquen más claramente, o para suavizarlos.

## Enfriamiento

Este es el proceso mediante el cual la lámpara del proyector se enfría después que se ha calentado durante el uso. Se realiza automáticamente cuando se presiona el botón [Power] en el mando a distancia o en el panel de control del proyector para apagar el proyector. No apague el interruptor principal durante el proceso de enfriamiento, de lo contrario el proceso no se llevará a cabo correctamente. Si no se permite terminar normalmente el proceso de enfriamiento, la lámpara del proyector y los componentes internos permanecerán a alta temperatura, y esto podría acortar la vida útil de la lámpara o causar problemas con el funcionamiento del proyector. Este proceso dura aproximadamente 30 segundos. El tiempo real variará dependiendo de la temperatura del ambiente.

## Exploración entrelazado

Es un método de escaneo de imagen por medio del cual el ancho de banda de señal usado es aproximadamente la mitad que el necesario para el escaneo secuencial cuando se transmiten imágenes con la misma resolución de imagen fija.

## Exploración progresiva

Un método de escaneo de imagen mediante el cual los datos de imagen de una imagen única serán escaneados secuencialmente desde arriba hacia abajo para crear una imagen única.

## HDMI

La abreviatura inglesa de High Definition Multimedia Interface, y refiere a un estándar para transmisión digital de imágenes de alta definición, y señales de audio multicanal.

HDMI es un estándar para equipos digitales domésticos y ordenadores que permite que las señales digitales sean transmitidas en su alta calidad original sin compresión, y también incluye una función de encriptación de señales digitales.

## HDTV

Es la abreviatura inglesa de televisión de alta definición. Se refiere a los sistemas de alta definición que satisfacen las siguientes condiciones.

- Resolución vertical de 750p o 1125i o mayor  
(p = exploración **progresiva**, i = exploración **entrelazada**)
- **Aspecto** de 16:9
- Recepción y reproducción (o salida) de audio Dolby Digital

## Imágenes S-Video

Es una señal de vídeo que tiene una componente de luminancia y componente de color separada para proporcionar una calidad de imagen mejor.

Se refiere a imágenes que consisten de dos señales independientes: Y (señal de luminancia), y C (señal de color).

## Índice de regeneración (Veloc. refresco)

El elemento emisor de luz de una pantalla mantiene la misma luminosidad y color durante un tiempo extremadamente corto de tiempo. Debido a eso, la imagen debe ser explorada varias veces por segundo de manera de regenerar el elemento emisor de luz. El número de regeneraciones por segundo es llamado "índice de regeneración", y se expresa en hertz (Hz).

## NTSC

Siglas en inglés del Comité de estándares nacionales de televisión, y un formato para señales de televisión color analógicas basadas en tierra. Este formato se usa en Japón, Norteamérica, Centroamérica y Sudamérica.

## PAL

Siglas en inglés de alternación de fase mediante línea, y un formato para señales de televisión color analógicas basadas en tierra. Este formato se usa en los países de Europa occidental excepto Francia, y también en países de Asia tales como China, y en África.

## SDTV

Es la abreviatura inglesa de televisión de definición estándar. Se refiere a los sistemas de televisión que no satisfacen las condiciones de la televisión de alta definición.



**SECAM**

Siglas de Sequential Couleur A Memoire, y un formato para señales de televisión color analógicas basadas en tierra. Este formato se usa en Francia, Europa oriental y en la antigua Unión Soviética, Medio Oriente y África.

**Sincronización (Sync)**

Las señales emitidas por los ordenadores tienen una frecuencia específica. Si la frecuencia del proyector no coincide con esta frecuencia, las imágenes resultantes no serán de buena calidad. Al proceso de hacer coincidir las fases de estas señales (la posición relativa de los máximos y los mínimos de la señal) se le llama "sincronización". Si las señales no están sincronizadas, podrían ocurrir problemas tales como parpadeo, borrosidad e interferencia horizontal.

**sRGB**

Un estándar internacional para intervalos de color que fueron formulados de manera que los colores que son reproducidos por equipos de video puedan ser usados fácilmente por sistemas operativos de computadoras (OS) e Internet.

**SVGA**

Un tipo de señal de vídeo con una resolución de 800 puntos (horizontales) por 600 (verticales) usada por ordenadores compatibles IBM PC/ AT.

**SXGA**

Un tipo de señal de vídeo con una resolución de 1.280 puntos (horizontales) por 1.024 (verticales) usada por ordenadores compatibles IBM PC/ AT.

**VGA**

Un tipo de señal de vídeo con una resolución de 640 puntos (horizontales) por 480 (verticales) usada por ordenadores compatibles IBM PC/ AT.

**Vídeo componente**

Señales de vídeo que tienen señales de brillo de vídeo y señales de color separadas, de manera de poder obtener imágenes de mejor calidad.

En TV de alta definición (**HDTV**), se refiere a las imágenes que consisten de tres señales independientes: Y (señal de luminancia), y Pb y Pr (señales de diferencia de color).

**Vídeo compuesto**

Señales de vídeo que tienen las señales de brillo de vídeo y señales de color mezcladas. Es el tipo de señales comúnmente usadas por los equipos de vídeo para el hogar (formatos **NTSC**, **PAL** y **SECAM**).

Las señales de vídeo consisten en una señal portadora Y (señal de luminancia) dentro de la señal de barra de color, y una señal de croma o señal de color (CbCr).

**XGA**

Un tipo de señal de vídeo con una resolución de 1.024 puntos (horizontales) por 768 (verticales) usada por ordenadores compatibles IBM PC/ AT.

**YCbCr**

Es la señal portadora que es contenida en la señal de barra de color usada en las transmisiones de TV modernas. El nombre proviene de la señal Y (luminancia) y las señales CbCr (croma [color]).

**YPbPr**

Es la señal portadora que es contenida en la señal de barra de color usada en las transmisiones de TV de alta definición. El nombre proviene de señal Y (luminancia) y las señales PbPr (diferencia de color).

## A

Accesorios opcionales.....	46
Ajuste de Color.....	20,26,28
Ajuste de enfoque.....	6,16
Ajuste de entrada.....	26,28
Ajuste de posición de imagen de proyección.....	16
Ajuste de zoom.....	6,16
Ajuste de la lente.....	6,16
Almacenar memoria.....	24,27,33
Ancho.....	19
Apagado del proyector.....	15
Artículos de consumo.....	46
Aspecto.....	7,18,27,29,47
Auto.....	18
Avanzado.....	27,30

## B

Barra de navegación.....	27,32
Bloqueo de seguridad.....	27,31
Bloqueo funcionam.....	27,31
Brillo.....	26,28

## C

Cable de alimentación.....	14
Color del menú.....	27,32
Compensación.....	22,29
Conexión a un ordenador.....	12
Conexión a una fuente de vídeo.....	12
Contraste.....	7,26,28
Corrección de la distorsión trapezoidal.....	6,17
Corrección de la inclinación del proyector.....	17
Cubierta de la lámpara.....	8,44
Cubierta de la lente.....	6,14

## D

Desconexión automática.....	27,31
Direct Power On.....	27,31
Distancia de proyección.....	10

## E

Enfriamiento.....	15,36
Entrada de alimentación.....	8,14
EPSON Super White.....	27,30
Escala de salida.....	27,30
Especificaciones.....	49

## F

Filtro de aire.....	8
Filtro de cine.....	21
Filtro para cine Epson.....	21
Fuente.....	27

## G

Gamma.....	20,26,29
Ganancia.....	22,29

## H

HDTV.....	47
Horas lámpara.....	27

## I

Idioma.....	27,33
Indicador (de advertencia).....	6,35

Indicador (de funcionamiento).....	6,35
Indicadores.....	6,35
Info sinc.....	27
Inicialización.....	24,27,31
Intensidad del color.....	26,28
Interrupción principal.....	8,14,15
Iris auto.....	23,26,29

## K

Keystone.....	6,17,27,31
---------------	------------

## L

Limpieza de la lente.....	42
Limpieza del filtro de aire.....	42
Limpieza del gabinete del proyector.....	42
Logo usuario.....	27,32

## M

Mando a distancia.....	7,13
Matiz y saturación.....	22
Memoria.....	7,24
Mensaje.....	27,32
Menú.....	26
Menú "Calidad foto".....	26,28
Menú completo.....	26,34
Menú de configuración.....	26
Menú de línea.....	26,34
Menú "Información".....	27
Menú "Imagen".....	27,29
Menú "Memoria".....	27,33
Menú "Regulación".....	27,31
Menú "Reset".....	27,34
Menú superior.....	26
Métodos de proyección.....	11
Modo 4/3 real.....	19
Modo 16/9 real.....	19
Modo alta altitud.....	27,31
Modo Comprimir.....	19
Modo de color.....	7,18,26,28
Modo disparo.....	27,31
Modo Normal.....	19

## N

N. del blanco.....	26,28
N. del negro.....	26,28
Nitidez.....	26,28
Nitidez (Avanzado).....	23,26,28
Nivel Config.....	27,30
Nivel de vídeo DVI.....	27,30

## O

Operación.....	27,31
Offset.....	22

## P

Panel de control.....	6
Pantalla de inicio.....	27,32
Pata ajustable delantera.....	6,17
Patrón de prueba.....	7,17
Período de reemplazo de las pilas (mando a distancia).....	13
Posición.....	27,30
Posición del menú.....	27,32
Posición de zoom.....	27,29
Progresivo.....	27,30
Proyección.....	11,27,33

Puerto .....	8,12,49
Puerto [RS-232C] .....	8,49,50
Puerto de entrada [HDMI] .....	8,12,48,49
Puerto de entrada [SCART] .....	8,12,49
Puerto de entrada [S-Video] .....	8,12,49
Puerto de entrada [Video] .....	8,12,49
Puerto [InputA] .....	8,12,15,49
Puerto [InputB] .....	8,12,49
Puerto [Trigger out] .....	8,49

**R**

Recuperar memoria .....	24,27,33
Reemplazo de la lámpara .....	44
Reemplazo de las pilas .....	13
Reemplazo del filtro de aire .....	44
Reset .....	26,27,29,31,33
Resolución .....	27,47
Restablecer memoria .....	27,33
Restablecer h. lámpara .....	27,34,44
Restablecer todo .....	27,34
RGB .....	22,26,29
RGBCMY .....	22,26,29

**S**

SCART .....	1,27,33
SDTV .....	47
Seleccionando la fuente de imagen .....	6,7,15
Señal de entrada .....	27,33
Señal de Vídeo .....	27,33
Sobrecalentamiento .....	35
sRGB .....	19,26
Sub-menú .....	26
S-Video .....	12,47
Sync .....	27,29

**T**

Tamaño de la imagen .....	10
Tamaño de la pantalla .....	10
Tamaño vertical .....	27,29
Techo .....	11,27,33
Tono .....	26,28
Tono de piel .....	7,20,26,29
Temperatura del color absoluta .....	20,26,28
Tracking .....	27,29

**U**

Uso de los menús de configuración .....	34
---	----

**V**

Veloc. refresco .....	27
Vídeo componente .....	12,47
Vídeo compuesto .....	12,47
Vídeo RGB .....	12,45
Visualización .....	27,32
Visualizar fondo .....	27,32
Visualización de monitores que se pueden usar .....	47

**Y**

YCbCr .....	12,27
YPbPr .....	12,27

**Z**

Zoom .....	19
Zoom con teletexto .....	19,27,29



Todos los derechos reservados. Ninguna parte de esta publicación puede ser reproducida, almacenada en un sistema de recuperación, o transmitida de cualquier forma o por cualquier medio, electrónico, mecánico, de fotocopia, registro, o de otra forma, sin el permiso previo por escrito de SEIKO EPSON CORPORATION. No se asume responsabilidad de patente con respecto al uso de la información contenida aquí. Tampoco se asume responsabilidad por los daños resultantes del uso de la información contenida aquí.

Ni SEIKO EPSON CORPORATION ni sus afiliados serán responsables ante el comprador de este producto o terceras partes por los daños, pérdidas, costos, o gastos incurridos por el comprador o terceras partes como resultado de: accidentes, uso incorrecto, o abuso de este producto o modificaciones no autorizadas, reparaciones o alteraciones a este producto, o (excluyendo los EE.UU.) fallo en cumplir estrictamente con las instrucciones de mantenimiento y operacionales de SEIKO EPSON CORPORATION.

SEIKO EPSON CORPORATION no será responsable contra los daños o problemas que surjan del uso de cualquier opción o cualquier producto consumible diferente de los designados como Productos Originales EPSON o Productos homologados por SEIKO EPSON CORPORATION.

**Noticia general:**

Macintosh, Mac, y iMac son marcas registradas de Apple Computer, Inc.

IBM es una marca registrada de International Business Machines Corporation.

Windows, WindowsNT y VGA son marcas comerciales o marcas registradas de Microsoft Corporation en los Estados Unidos.

Dolby es una marca registrada de Dolby Laboratories.

HDMI y High-Definition Multimedia Interface son marcas comerciales o marcas registradas de HDMI Licensing, LLC.

Pixelworks y DNX son marcas comerciales de Pixelworks, Inc.

Otros nombres de productos utilizados aquí también son para propósitos de identificación y pueden ser marcas comerciales de sus respectivos dueños. EPSON deniega cualquiera y todos los derechos sobre esas marcas.

# EPSON



Impreso en papel 100% reciclado.



Printed in China  
410703300  
05.XX-XA(G04)