

Hjemmeprojektor
EMP-TW620

Brukerhåndbok

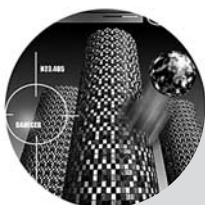

Om brukerhåndbøkene og notasjonene som er brukt

Typer brukerhåndbøker

Dokumentasjonen for EPSON-projektoren er delt inn i følgende brukerhåndbøker: Se brukerhåndbøkene i rekkefølgen nedenfor.

❶ Sikkerhetsinstruksjoner/Globale garantivilkår







Denne håndboken inneholder informasjon om hvordan du bruker projektoren på riktig måte, og den inkluderer *sikkerhetsinstruksjoner*, *hefte for globale garantivilkår* og et kontrollskjema for feilsøking. Sørg for at du leser håndboken grundig før du bruker projektoren.

❷ Brukerhåndbok (denne håndboken)

Denne brukerhåndboken inneholder informasjon om hvordan du plasserer projektoren, grunnleggende operasjoner, hvordan du bruker konfigurasjonsmenyene, feilsøking og vedlikehold.

Notasjoner som brukes i denne brukerhåndboken

Generell informasjon

 Forsiktig:	Angir prosedyrer der personlig skade eller skade på projektoren kan forekomme hvis prosedyrene ikke følges riktig.
 Tips:	Angir tilleggsinformasjon og momenter som kan være nyttige å vite om et emne.
	Angir en side der du kan finne nyttig informasjon om et emne.
	Angir at det finnes en forklaring av det understrekede ordet eller ordene foran dette symbolet i ordlisten over termer. Referer til Orddliste i tillegget.  side 53
 ,  osv	Angir knapper på fjernkontrollen eller projektorens kontrollpanel.
“(Menynavn)”	Angir elementer på konfigureringsmenyen. Eksempel: Picture (Bilde) – Color Mode (Fargemodus)
[(Navn)]	Angir projektorens portnavn. Eksempel: [InputA] (Inngang A)

Betydningen av “enhet” og “projektor”

Når “enhet” eller “projektor” brukes i teksten i denne *brukerhåndboken*, kan betegnelsene referere til elementer som er tilbehør eller tilleggsutstyr, i tillegg til selve projektorenheten.

Kontrollere komponentene

Når du pakker ut projektoren, må du passe på at du har alle disse komponentene.

Hvis noen av komponentene mangler eller er feil, kontakter du stedet der du kjøpte produktet.

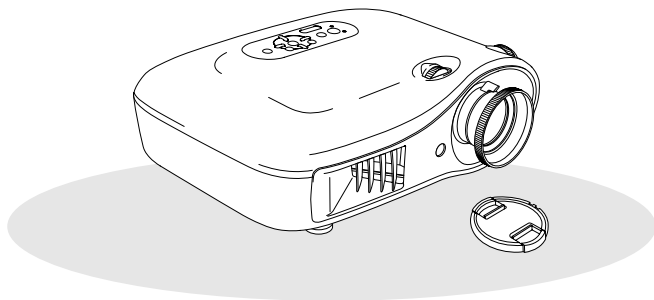

- ❑ **Projektor (med linsedeksel)**

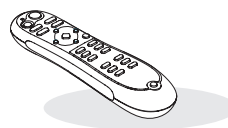

- ❑ **Fjernkontroll**

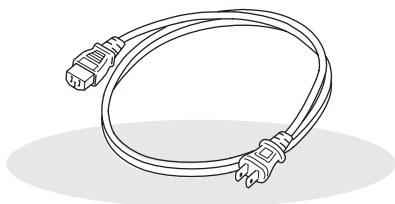

- ❑ **Strømledning (3,0 m)**
Koble til projektoren og til en stikkontakt.



- ❑ **AA alkali-batterier (2 stk.)**
Sett inn i fjernkontrollen.

Dokumentasjon

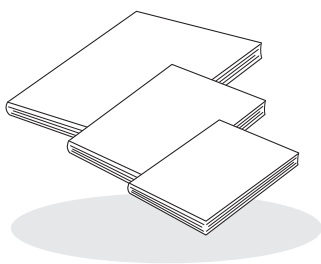

- ❑ **Sikkerhetsinstruksjoner / Garantivilkår for hele verden**
- ❑ **Brukerhåndbok**
- ❑ **Hurtigstarthåndbok**
* I noen områder er kanskje ikke hurtigstarthåndboken inkludert som dokumentasjon.

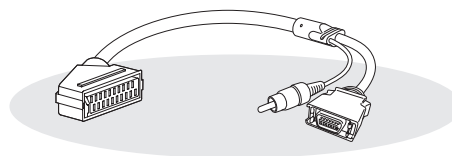

- ❑ **D4 SCART-adapter**
Bruk en kommersielt tilgjengelig SCART-kabel til å koble til når du projiserer RGB-videobilder og komponentvideobilder.
* I noen områder er kanskje ikke D4 SCART-adapteren inkludert som tilbehør.

Innholdsfortegnelse

■ Funksjoner på projektoren	4	Fjernkontroll.....	7
■ Navn på deler og funksjoner	6	Baksiden.....	8
Front/topp	6	Base	8
Kontrollpanel	6	■ Dimensjoner.....	9

Installere projektoren

■ Installering	10	■ Gjøre klar fjernkontrollen	13
Justere projiseringsstørrelsen	10	Sette inn batterier i fjernkontrollen.....	13
■ Koble til bildekilder	12		

Grunnleggende drift

■ Projisere bilder	14	■ Justere projiseringsskjermen	16
Slå på strømmen og projisere bilder	14	Fokusjustering	16
		Finjustering av bildestørrelse (zoomjustering)	16
		Justering av plassering av projiseringsbilde (linseforskyvning).....	16

Justeringer av bildekvalitet

■ Justeringer av grunnleggende bildekvalitet.....	18	■ Lære mer om bildekvalitet.....	23
■ Velge fargemodusen	18	Justering av skarphet (avansert)	23
Velge bredde/høyde-forhold	19	Innstillingen Auto Iris (Automatisk iris) (automatisk blenderåpning)	23
■ Avanserte fargejusteringer.....	20	■ Vise bilder med en forhåndsdefinert bildekvalitet (minnefunksjon).....	24
Hudtonejustering	20	Hente justeringer av bildekvalitet (hent fra minne)	24
Justering av absolutt fargetemperatur	20	Lagre justeringer av bildekvalitet (lagre minne)	25
Gammajustering	21		
RGB-justering (Offset (Forskyvning), Gain (Gevinst))	22		
Justering av nyanse og metning.....	22		

Konfigurasjonsmeny

■ Funksjoner på konfigurasjonsmenyen	26	Menyen Settings (Innstillinger)	31
Liste over konfigurasjonsmenyer.....	26	Menyen Memory (Minne)	33
Menyen Picture (Bilde)	28	Menyen Reset (Tilbakestill)	34
Menyen Image (Bilde)	29	Bruke konfigurasjonsmenyene	34

Feilsøking

■ Problemløsning.....	35	Når lampene ikke gir hjelp	36
Tolke indikatorene.....	35	• Problemer med bildet.....	37
• ⚠ Når (advarsels)indikatoren lyser eller blinker.....	35	• Problemer når projiseringen starter.....	41
• ⏻ Når (drifts)indikatoren lyser eller blinker.....	36	• Problemer med fjernkontrollen.....	41

Tillegg

■ Vedlikehold.....	42	■ Valgfritt tilbehør og forbruksvarer	47
Rengjøring	42	■ Liste over støttede skjermer	48
• Rengjøre luftfilteret	42	• Komponentvideo.....	48
• Rengjøre projektordekslet.....	42	• Komposittvideo/S-Video	48
• Rengjøre linsen.....	42	• Analoge RGB-signaler / signaliserer inngang til [HDMI]-inngangsporten.....	49
Utskiftingshyppighet for forbruksvarer	43	■ Spesifikasjoner	50
• Utskiftingshyppighet for luftfilter	43	■ Ordliste	53
• Utskiftingshyppighet for projektorpære	43	■ Indeks	55
Skifte ut forbruksvarer.....	44		
• Skifte ut luftfilteret	44		
• Skifte ut pæren.....	45		
• Tilbakestille pærens driftstid	46		

Funksjoner på projektoren

▶ Bildeutseende kan velges for å få samsvar med projiseringsmiljøet (fargemodus)

Optimale bilder for stedet kan projiseres ved å velge ønsket fargemodus blant de sju forhåndsdefinerte modiene. Hvis Natural (Naturlig), Theatre (Kino), Theatre Black 1 (Kino svart 1), Theatre Black 2 (Kino svart 2) eller sRGB er valgt, brukes Epson kinofilter automatisk for å øke kontrasten og få hudtoner til å se mer naturlige ut.

☛ side 18

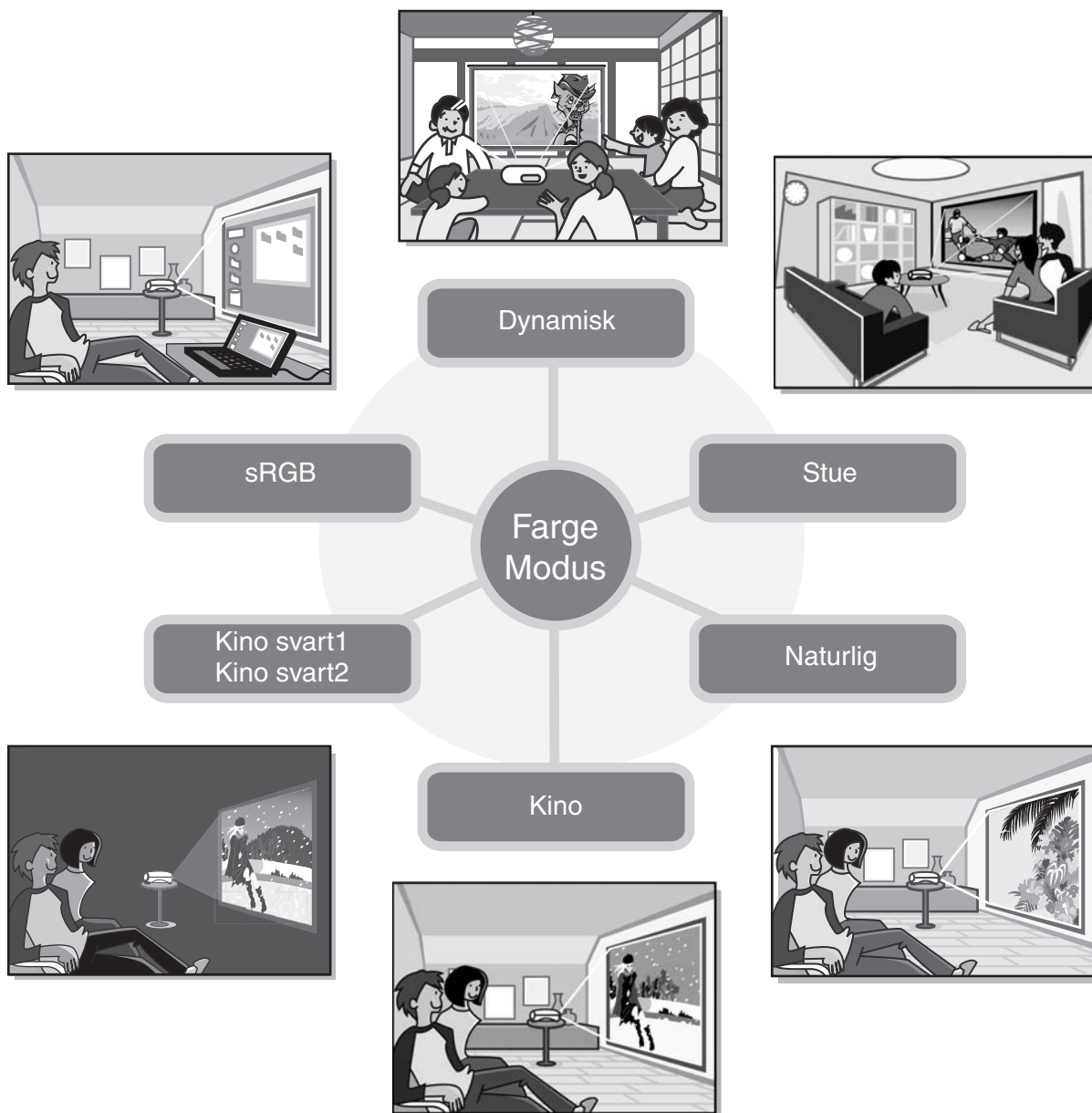

▶ Avansert fargejustering

I tillegg til fargemodusen kan den absolutte fargetemperaturen og hudtoner justeres gjennom enkle prosedyrer slik at bildet blir akkurat slik du vil ha det. Dessuten kan du justere gamma, forskyvning og gevinst for RGB-farger samt nyansen og metningen i RGBCMY-farger, slik at du får farger som samsvarer med bildet.

☛ side 20

▶ Utstyrt med en funksjon for forskyvning av vidvinkellinsen

Du kan bruke funksjonen for forskyvning av linsen til å justere plasseringen av de projiserte bildene loddrett og vannrett uten at bildene blir forvridd.

Dette gir deg større frihet ved oppsett av projektoren, selv når den senkes ned fra et tak eller er plassert i vinkel i forhold til skjermen. 🗨️ side 16

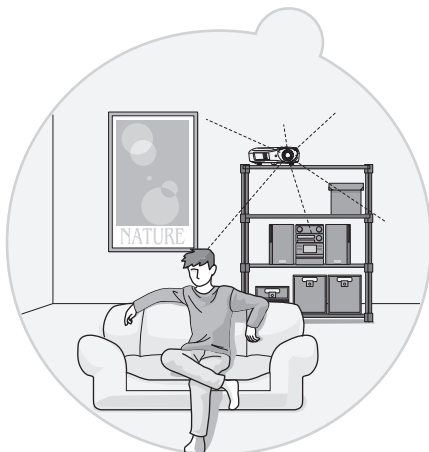
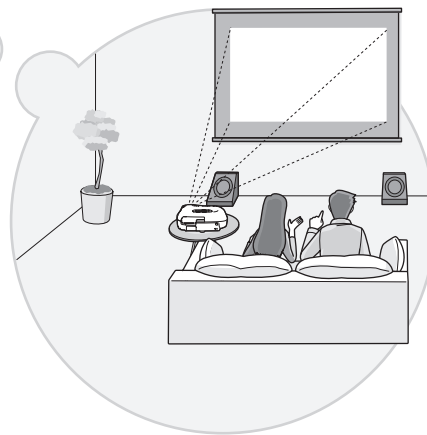
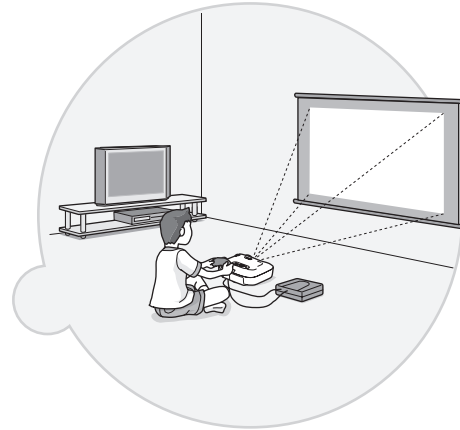
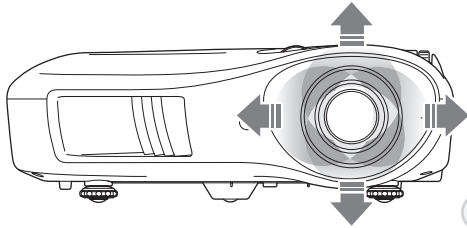

▶ Utstyrt med 1.5x zoomlinse for kort avstand

Ved zoomejustering kan du bruke 1.5x zoomlinse for kort avstand. Bilder kan projiseres på en 30 meter bred skjerm (bare 16:9-skjerm-bilde) selv på en avstand på ca. 3 m. 🗨️ side 10

▶ Avanserte funksjoner for justering av bildekvalitet

Du kan bruke avanserte funksjoner for justering av bildekvalitet, for eksempel Auto Iris (Automatisk iris) og Sharpness (Advanced) (Skarphet (Avansert)), til å få enda skarpere bilder. Når funksjonen Auto Iris (Automatisk iris) er aktivert, kan mengden lys justeres automatisk for å få samsvar med bildene som projiseres, slik at du får bilder med dybde og perspektiv. Funksjonen Sharpness (Skarphet) brukes ikke bare til å justere hele bildet, men også til å understreke bestemte områder, for eksempel hår og klær. 🗨️ side 23

▶ Mange forskjellige funksjoner for bildeinnstilling

Noen av de mange andre tilgjengelige funksjonene er:

EPSON Super White brukes til å forhindre overeksponering, som kan føre til bilder som er for lyse. 🗨️ side 30

- Med en progressiv ▶ konvertering får du det ideelle resultatet både for bilder med mye bevegelse og for stillbilder. 🗨️ side 30
- En funksjon for bredde/høyde-forhold ▶ gjør at bilder kan vises i widescreen-format. 🗨️ side 19
- Minnefunksjoner gjør at justeringsresultatene kan lagres og senere enkelt hentes frem ved hjelp av fjernkontrollen. 🗨️ side 24
- Låseinnstillinger kan brukes til å låse projektorens kontrollpanel etter at justeringer er foretatt, slik at de ikke blir endret ved en feil (🗨️ side 31), eller for å hindre at barn ved et uhell slår på strømmen og ser inn i linsen. 🗨️ side 31

Navn på deler og funksjoner

Front/topp

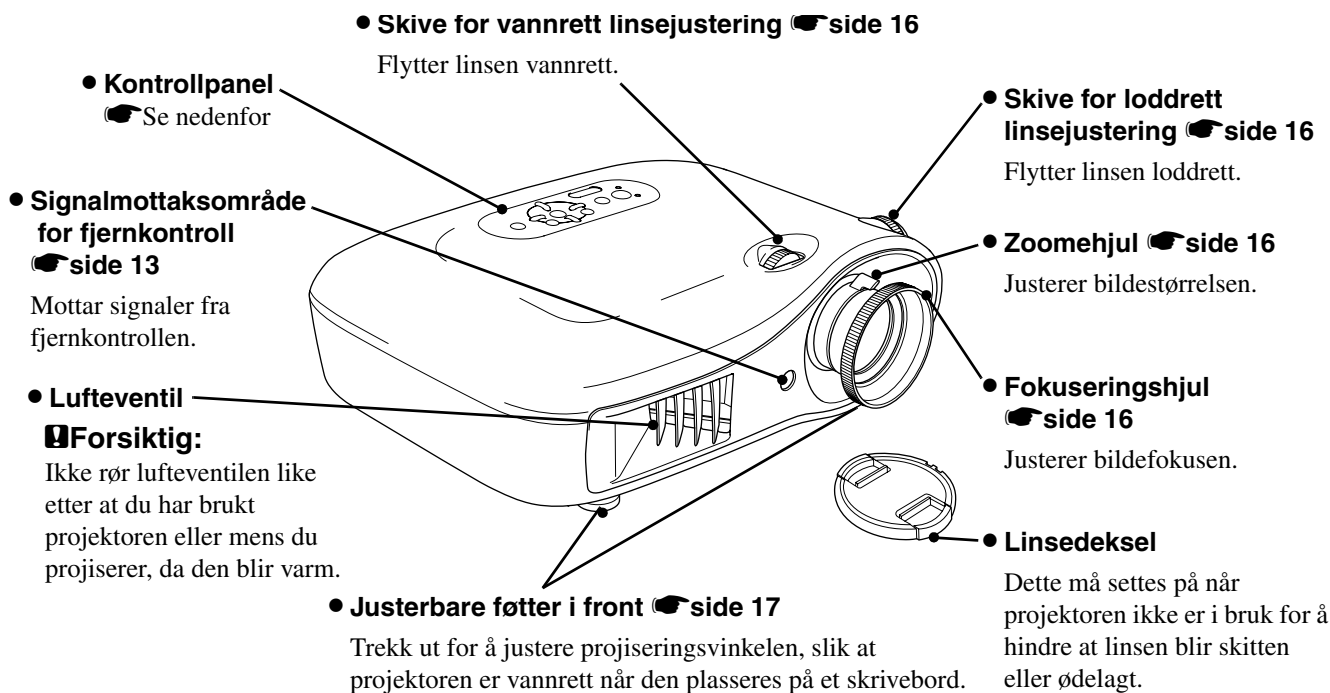

Kontrollpanel

Knapper uten forklaring fungerer på samme måte som de tilsvarende knappene på fjernkontrollen. Se Fjernkontroll for flere detaljer om disse knappene.

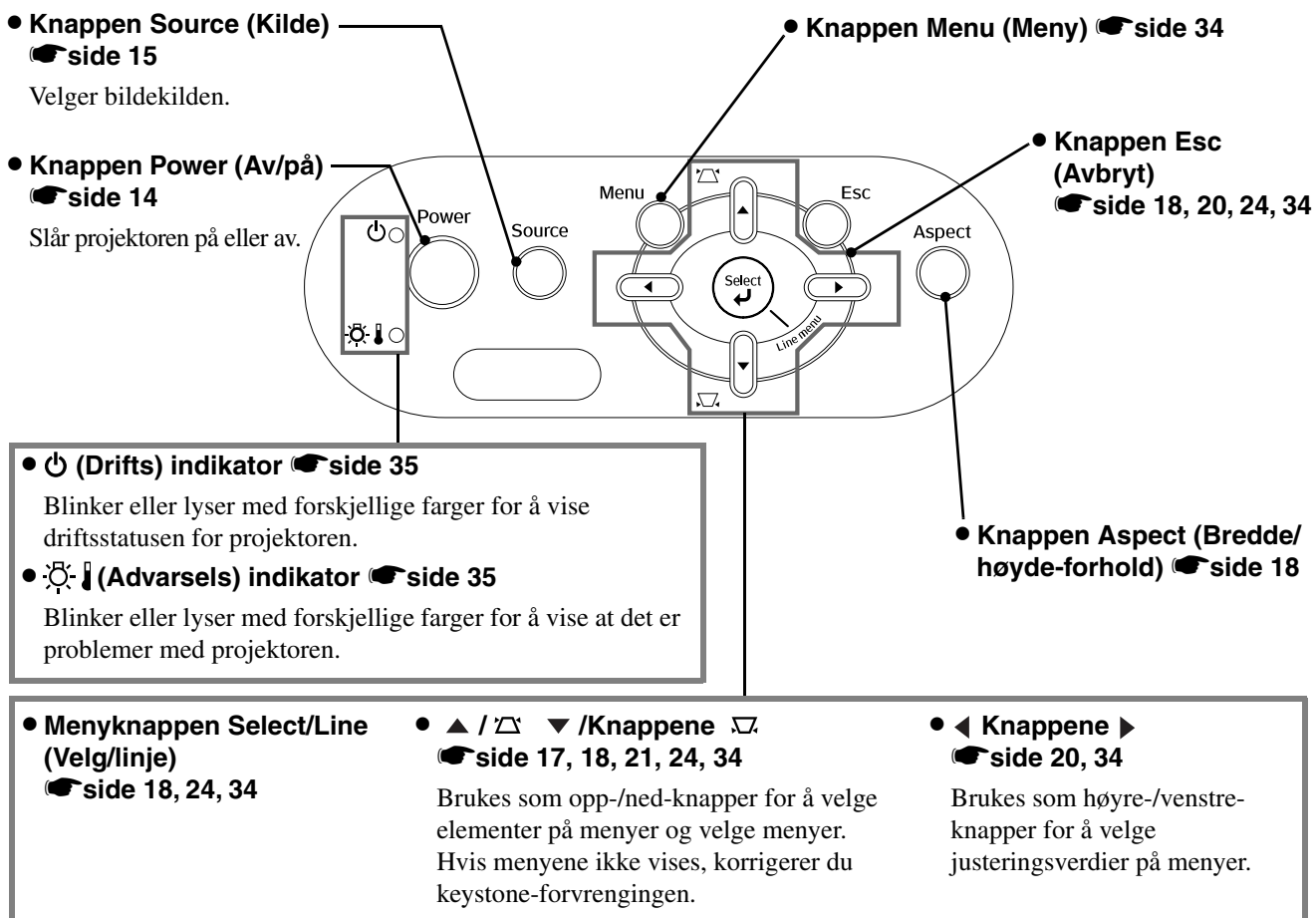

Fjernkontroll

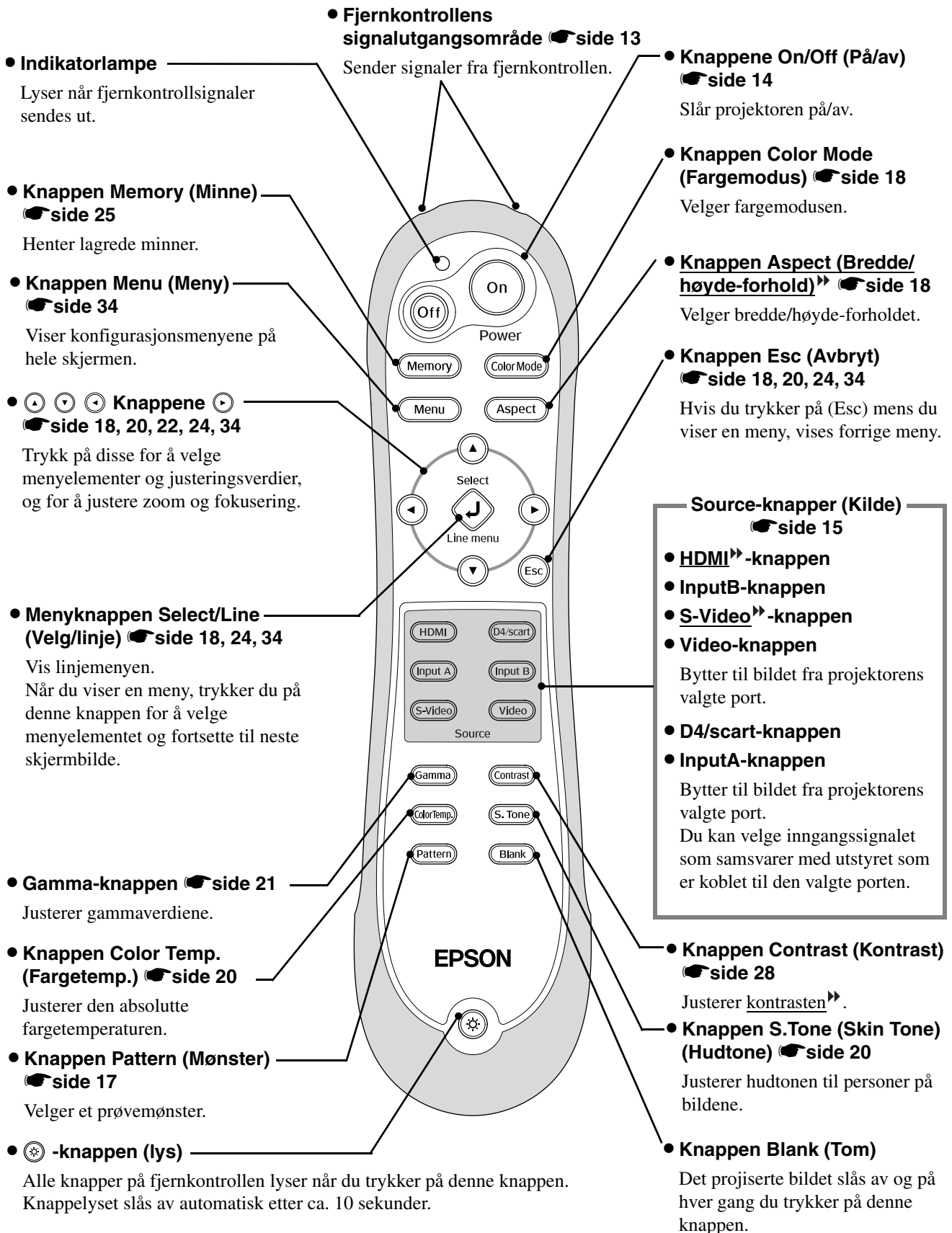



Baksiden

- **(SCART)-inngangsport**  side 12

Kobler til SCART-portene på annet videoutstyr ved hjelp av D4 SCART-adapteren som følger med projektoren.
- **Port for (Trigger out) (Utløser ut)**

Når projektorstrømmen slås på, kommer det et 12 V likestrømssignal fra denne porten.

Når projektorstrømmen slås av eller det oppstår et problem i driften, blir utgangen 0 V, slik at projektorens PÅ/AV-status for strøm sendes til en ekstern enhet.
- **(Video)-inngangsport**  side 12

Kobler til generelle videoporter på annet videoutstyr.
- **(S-Video)-inngangsport**  side 12

Sender et S-Video™-signal til projektoren fra annet videoutstyr.
- **(InputA)-port**  side 12

Kobler til portene for komponentvideo™ (YCbCr™ eller YPbPr™) på annet videoutstyr.
- **(InputB)-port**  side 12

Kobler til RGB-porten på en datamaskin.
- **(HDMI)™-inngangsport**  side 12

Kobler til videoutstyr eller en datamaskin som er HDMI-kompatibel.
- **Strømkontakt**  side 14

Koble til strømledningen.
- **Hovedstrømbryter**  side 14
- **(RS-232C)-port**

Brukes for å koble projektoren til en datamaskin ved hjelp av en RS-232C-kabel. Denne porten er for kontrollbruk og skal ikke brukes av kunden.
- **Signalmottaksområde for fjernkontroll**  side 13

Mottar signaler fra fjernkontrollen.
- **Sikkerhetslås**™  side 53

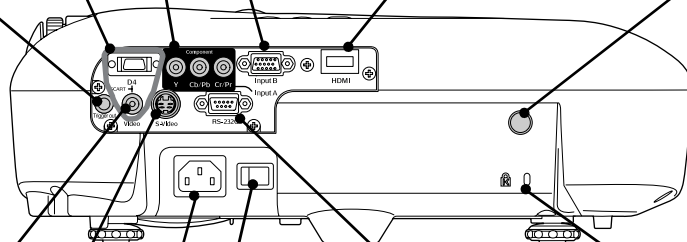

Base

- **Opphengspunkter (4 punkter)**  side 47

Fest det valgfrie takfestet her når du skal henge projektoren fra taket.

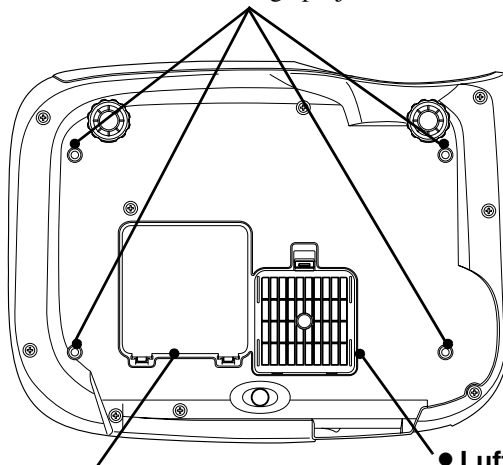

- **Deksel for projektorpære**  side 45

Åpne dette dekselet når du skal skifte ut pæren på innsiden.
- **Luftfilter (luftinntaksåpning)**  side 42, 44

Hindrer at støv og andre fremmedlegemer blir dradd inn i projektoren. Den bør rengjøres jevnlig.

Dimensjoner

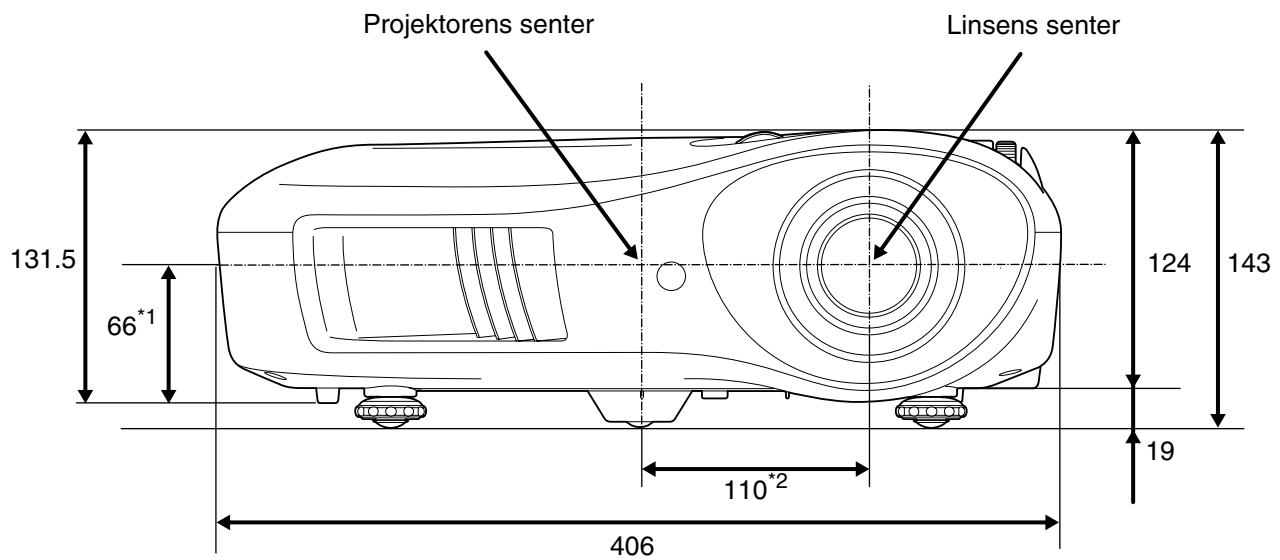

*1 Avstand fra linsens senter til opphengspunkt for takfeste (linseforskyvning: maks. 8,6 mm loddrett)

*2 Avstand fra linsens senter til projektorens senter (linseforskyvning: maks. 7,7 mm vannrett)

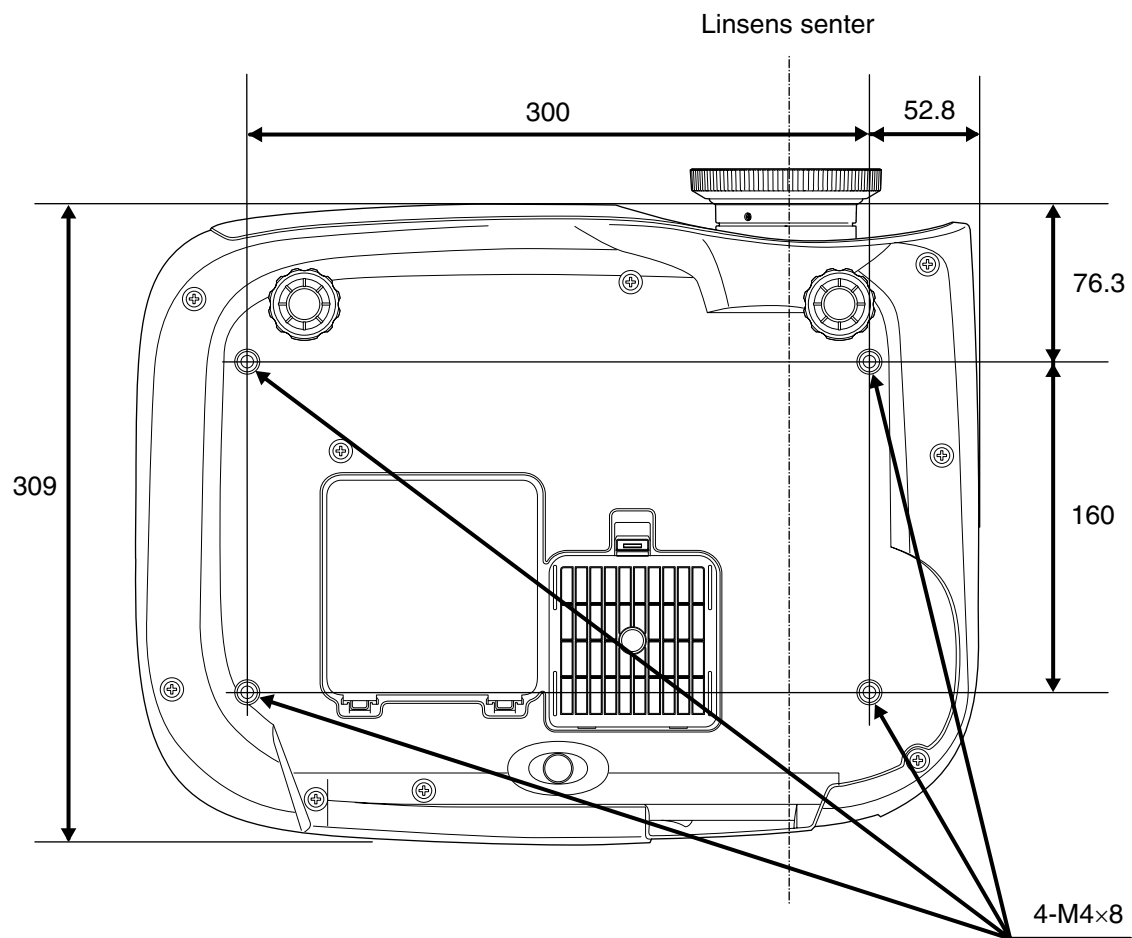

Enheter: mm

Justere projiseringsstørrelsen

Størrelsen på det projiserte bildet bestemmes vanligvis av avstanden fra projektorlinsen til skjermen.

- Forsiktig:**
- Husk å lese det separate heftet som omhandler *sikkerhetsinstruksjoner / garantivilkår for hele verden* før du installerer projektoren.
 - Ikke sett denne projektoren på høyden. Dette kan skade projektoren.

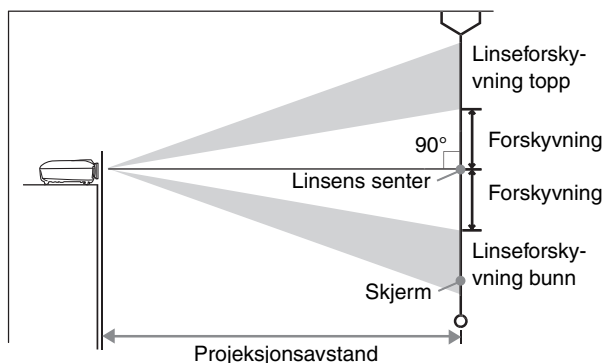

Høyden fra lensens senter til bunnen av skjermen vil variere, avhengig av innstillingen for linseforskyvning.

Se tabellen nedenfor, og plasser projektoren slik at bildene projiseres med optimal størrelse på skjermen.

Verdiene brukes som veiledning ved installering av projektoren.

Enheter: cm (tommer)

Enheter: cm (fot)

Enheter: cm (tommer)

Enheter: cm (tommer)

Enheter: cm (fot)

Enheter: cm (tommer)

16:9-skjermstørrelse		Projeksjonsavstand		
		Kortest (Wide)	- lengst (Tele)	Forskyvning
30"	66x37 (26x15)	88-133 (2.9-4.4)	19 (7.4)	
40"	89x50 (35x20)	118-179 (3.9-5.9)	25 (9.8)	
60"	130x75 (51x28)	180-270 (5.9-8.9)	37 (14.7)	
80"	180x100 (71x39)	241-361 (7.9-11.8)	50 (19.6)	
100"	220x120 (87x47)	303-452 (9.9-14.8)	62 (24.5)	
120"	270x150 (106x59)	364-544 (11.9-17.8)	75 (29.4)	
150"	330x190 (130x75)	456-681 (15.0-22.3)	93 (36.8)	
200"	440x250 (173x98)	609-909 (20.0-29.8)	125 (49.0)	
300"	660x370 (260x146)	916-1365 (30.1-44.8)	187 (73.5)	

4:3-skjermstørrelse		Projeksjonsavstand		
		Kortest (Wide)	- lengst (Tele)	Forskyvning
30"	61x46 (24x18)	107-163 (3.5-5.3)	23 (9.0)	
40"	81x61 (32x24)	145-219 (4.8-7.2)	30 (12.0)	
60"	120x90 (47x35)	220-330 (7.2-10.8)	46 (18.0)	
80"	160x120 (63x47)	295-442 (9.7-14.5)	61 (24.0)	
100"	200x150 (79x59)	370-554 (12.1-18.2)	76 (30.0)	
120"	240x180 (94x71)	445-665 (14.6-21.8)	91 (36.0)	
150"	300x230 (118x91)	558-833 (18.3-27.3)	114 (45.0)	
200"	410x300 (161x118)	746-1112 (24.5-36.5)	152 (60.0)	
300"	610x460 (240x181)	1121-1671 (36.8-54.8)	229 (90.0)	

Justering av linseforskyvning

Skivene for linseforskyvning kan brukes til å plassere bildet, og de er spesielt nyttige når du bruker projektoren på følgende steder. side 16

- Hengende fra taket
- På en skjerm som henger høyt oppe
- Når projektoren er på siden, slik at du kan se skjermen når du sitter like foran den.
- Når projektoren står på en hylle og så videre.

Når du plasserer et bilde ved hjelp av skivene for linseforskyvning, blir bildet nesten ikke forvridd i det hele tatt, ettersom korrigeringen for linseforskyvning justeres optisk. For optimal bildekvalitet bør du imidlertid ikke bruke funksjonen for linseforskyvning.

Projiseringsmetoder

■ Ved projisering direkte forfra

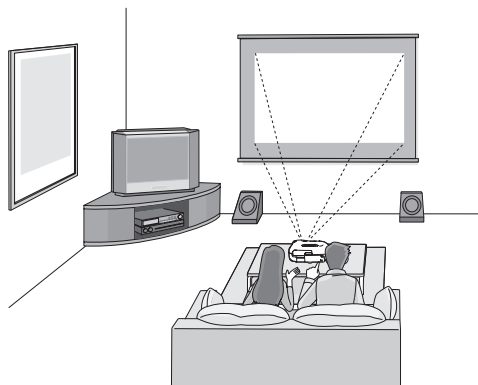

■ Ved projisering fra siden av skjermen

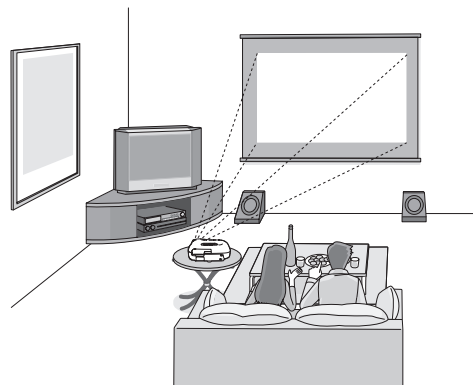

■ Ved projisering fra taket

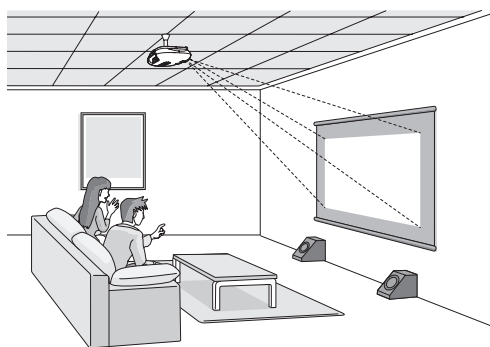

* Selv om projiseringen skjer fra siden av skjermen, setter du opp skjermen og projektoren parallelt.

* Når projektoren henger fra taket, endrer du innstillingene på konfigurasjonsmenyen. 🖱️ side 33

Konfigurasjonsmeny

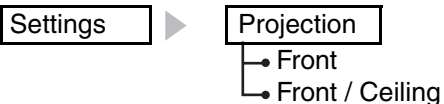

- 💡 **Tips:**
- Ikke plasser projektoren på et sted der det er mye støv eller fuktighet, eller der det vil være sigarettøyk eller annen røyk, spesielt oljete røyk.
 - Rengjør luftfilteret minst hver tredje måned.
 - Rengjør luftfilteret oftere hvis du bruker projektoren på et sted med mye støv.
 - Når du installerer mot en vegg, må du la det være 20 cm eller mer mellom projektoren og vegg.
 - En spesiell installeringsmetode er nødvendig for å senke projektoren ned fra taket. Kontakt leverandøren hvis du ønsker å bruke denne installeringsmetoden.

Koble til bildekilder

- Forsiktig:**
- Slå av strømmen både på projektoren og på signalkilden før du kobler dem sammen. Hvis strømmen på én av disse enhetene er på når du kobler til, kan det oppstå skader.
 - Kontroller formen på kabelkontaktene og enhetsportene før du kobler til. Hvis du prøver å tvinge en kontakt inn i en enhetsport som har en annen form eller et annet antall terminaler, kan det føre til feil funksjon eller skade på kontakten eller porten.

Videoutstyr (VHS-videospiller, DVD-spiller, spillkonsoll og så videre)

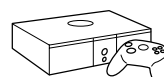
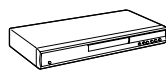

*Portnavnene kan variere, avhengig av utstyret som kobles til.

Datamaskin

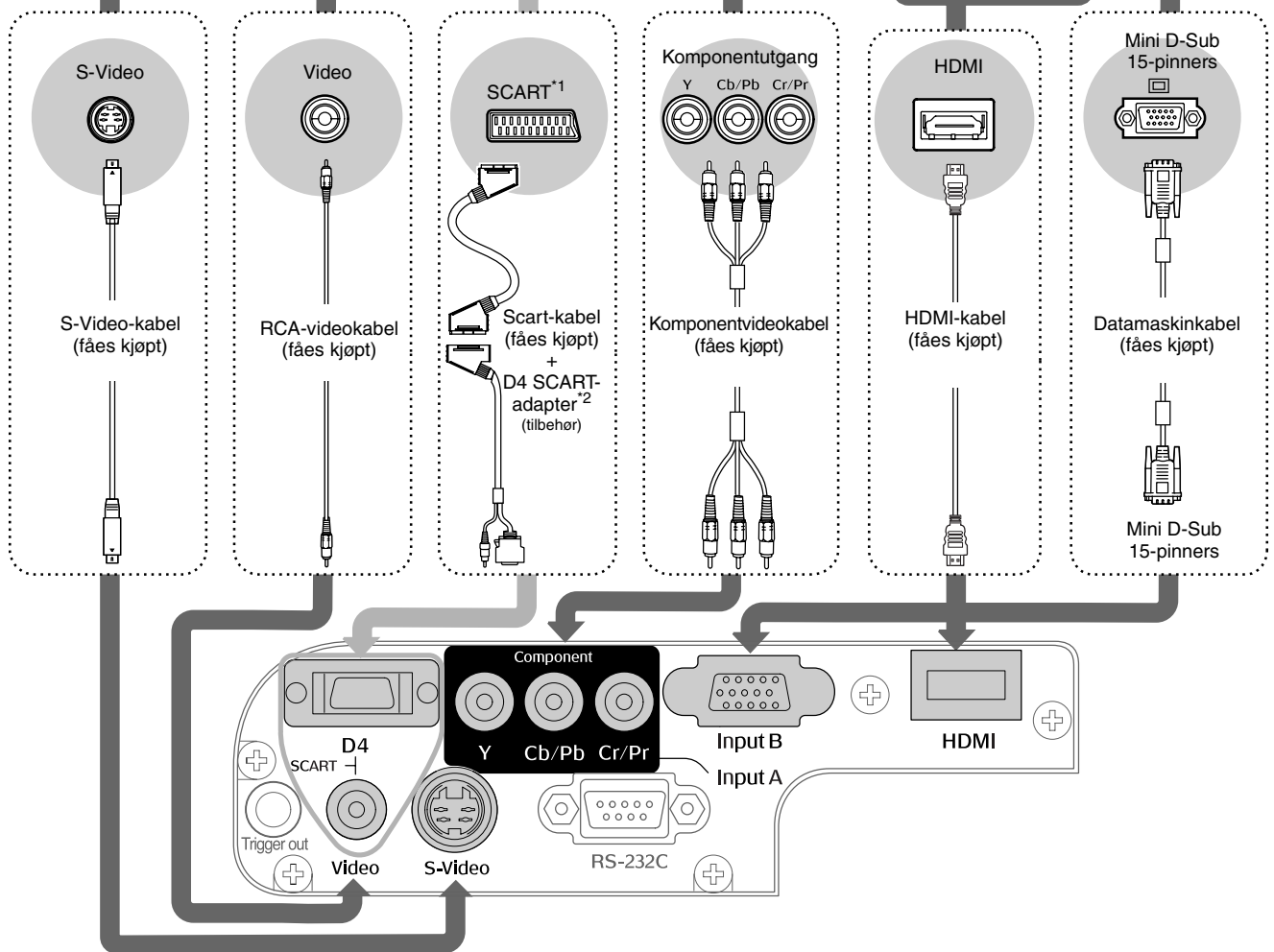

*1 Hvis du har koblet til en DVD med en D4 SCART-adapter, endrer du innstillingen for D4/SCART i Input Signal (Inngangssignal) til SCART. Velge bildekilden side 15

*2 I noen områder er kanskje ikke D4 SCART-adapteren inkludert som tilbehør.



Tips:

- Noen signalkilder kan ha porter med spesiell form. I slike tilfeller bruker du tilbehørskablene eller de valgfrie kablene som følger med signalkilden, til å koble til.
- Hvilken kabel som skal brukes til å koble videoutstyr til projektoren, vil være avhengig av typen videosignal som utstyret sender ut. Noen typer videoutstyr sender ut flere forskjellige typer videosignaler. Bildekvalitetsrangeringen for videosignaltypene er vanligvis som følger, i synkende kvalitetsrekkefølge:
Digital komponentvideo (HDMI) > Analog komponentvideo (D4) (Input A) > S-Video (S-Video) > Komposittvideo (Video)
Se dokumentasjonen som følger med videoutstyret som brukes, for å kontrollere hvilke typer videosignalformater utstyret kan sende ut. Formatet for komposittvideo kalles noen ganger ganske enkelt videoutdata.

Sette inn batterier i fjernkontrollen

Fjernkontrollen er ikke utstyrt med batterier. Sett inn tilbehørsbatteriene før du bruker fjernkontrollen.

1 Ta av batteridekselet

Trykk inn knotten, og løft opp.

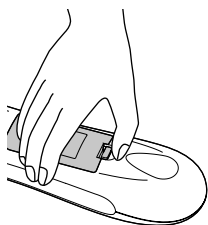

3 Sett på igjen batteridekselet.

- 1 Skyv dekselet inn i hakket.
- 2 Trykk ned til batteridekselet klikker på plass.

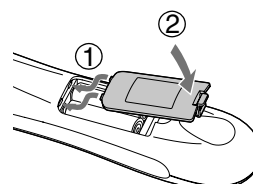

2 Sett inn batteriene

Forsiktig: Kontroller angivelsene for (+) og (-) i batterirommet, og sett inn batteriene riktig vei.

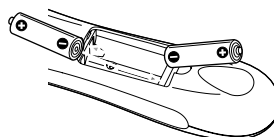

Tips: Hvis det oppstår forsinkelser under bruken av fjernkontrollen, eller hvis den ikke fungerer etter å ha vært i bruk en tid, betyr det sannsynligvis at batteriene begynner å gå tomme. Hvis dette skjer, skifter du ut batteriene med to nye batterier. Bruk to nye AA-batterier.

Bruke fjernkontrollen

■ Rekkevidde (vannrett)

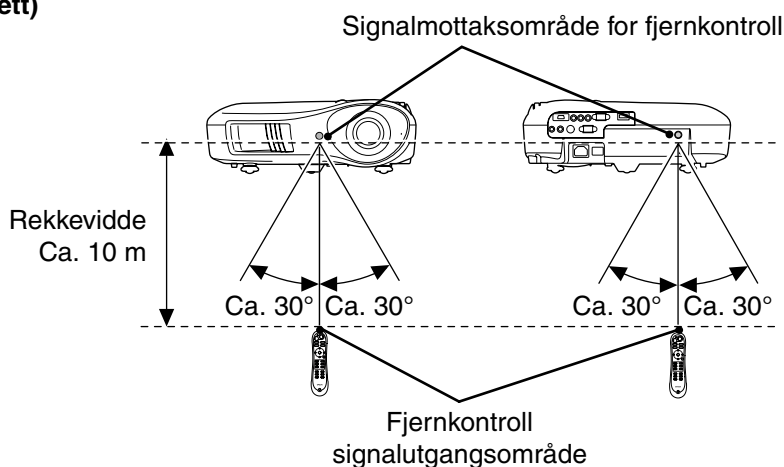

■ Rekkevidde (loddrett)

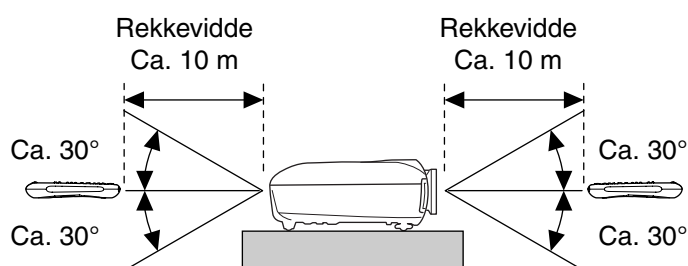

Slå på strømmen og projisere bilder

Før du bruker projektoren, må du passe på at du har fjernet beskyttelsesputen som er festet til linsen.

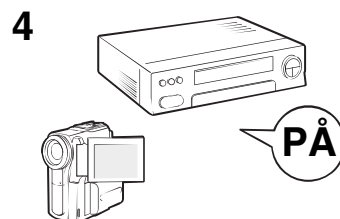
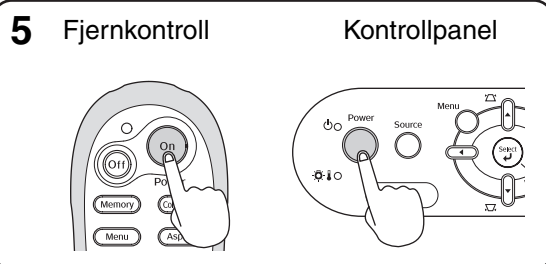
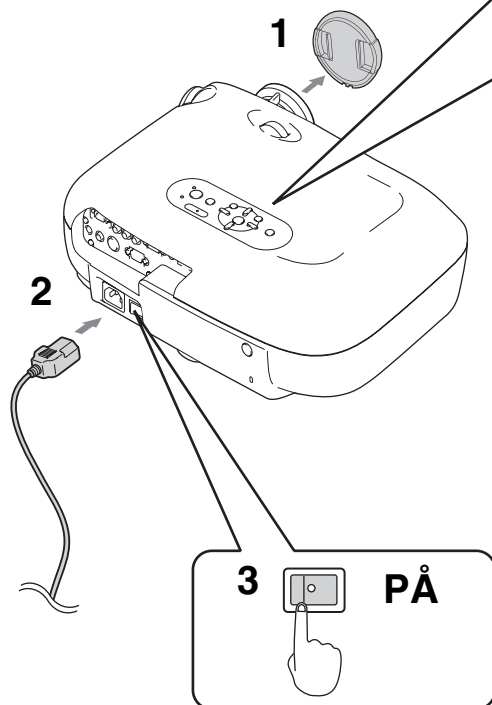
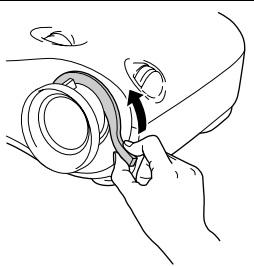

Hvis det oppstår et problem med projiseringen selv om projektoren er satt opp og koblet til på riktig måte, se side 15, 35.

Tips:

- Hvis du setter Direct Power On (Direktestrøm på) til On (På), vil strømmen på enheten bli slått PÅ når hovedstrømbryteren slås PÅ, uten at du må trykke på av/på-knappen på fjernkontrollen eller på kontrollpanelet på projektoren.
- Projektoren er utstyrt med funksjonen Child Lock (Barnesikring), som hindrer små barn i å slå på strømmen ved et uhell og se inn i linsen (side 31), og funksjonen Operation Lock (Driftslås), som hindrer feil bruk. (side 31)
- Ved bruk i høyder over 1 500 m må du passe på å sette High Altitude Mode (Høyfjellsmodus) til On (På). (side 32)
- Denne projektoren er utstyrt med en funksjon for automatisk justering som automatisk optimaliserer den når den mottar et inngangssignal fra en datamaskin.
- Hvis en bærbar PC eller en datamaskin med en LCD-skjerm er koblet til projektoren, må du kanskje bruke tastaturet eller funksjonsinnstillinger til å endre utgangsmålet. Hold nede tasten **Fn**, og trykk på **F6** (tasten med et symbol som /). Når du har foretatt et valg, startes projiseringen snart.
 ☛ Dokumentasjon for datamaskinen

Eksempel på utgangvalg	
NEC	
Panasonic	Fn + F3
SOTEC	
HP	Fn + F4
Toshiba	Fn + F5
IBM	
SONY	Fn + F7
DELL	Fn + F8
Fujitsu	Fn + F10
Macintosh	Angi speilinnstilling eller displayregistrering. Avhengig av operativsystem kan du endre utgangvalget ved å trykke på F7

Når de forventede bildene ikke projiseres

Hvis flere signalkilder er koblet til, eller hvis ingen bilder projiseres, bruker du fjernkontrollen eller knappene på kontrollpanelet på projektoren til å velge signalkilde. For videoenheter trykker du først på knappen (Play) (Spill av) på videoutstyret, og deretter velger du signalkilde.



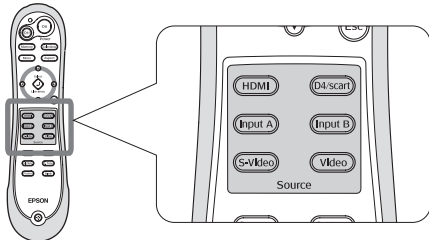

Bruke fjernkontrollen

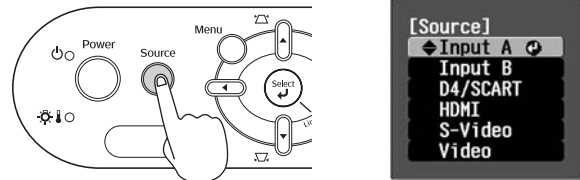

Trykk på knappen som har navnet på porten som ønsket signalkilde er koblet til.

Bruke kontrollpanelet



Når du trykker på , vises menyen.
 Bruk  eller  til å velge signalkilde.
 Trykk på  for å godta.

Når du projiserer et bilde fra porten (Input A) (Inngang A)

Standardinnstillingen er Auto (Automatisk) for å velge passende signaler automatisk. Hvis fargene ser unaturlige ut, må du imidlertid bytte bildesignal for å få samsvar med utstyret.

Bruke fjernkontrollen





Når du projiserer et bilde fra utstyr som er koblet til porten (InputA) (Inngang A), trykker du på  for å vise menyen.







Bruke kontrollpanelet

Når du projiserer et bilde fra utstyr som er koblet til porten (InputA) (Inngang A), trykker du på InputA og bekrefter for å vise menyen.





Bruk  eller  til å velge riktig signal for samsvar med utstyret.
 Trykk på  eller  for å godta.

Slå av strømmen

- 1 Slå av strømmen for signalkildene som er koblet til projektoren.
- 2 Trykk på  på fjernkontrollen eller  på kontrollpanelet på projektoren. Hvis du trykker på  på kontrollpanelet på projektoren, vises meldingen nedenfor. Trykk på  på nytt for å fortsette.

- 3 Når projektoren har **kjølt seg ned** (tar ca. 30 sekunder), slår du av hovedstrømbryteren.

Hvis du bare trykker på  eller , bruker enheten fortsatt strøm.

- 4 Sett på linsedekselet.

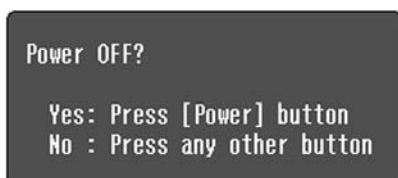

Justere projiserings skjermen

■ Fokusjustering

Vri på fokuseringshjulet for å justere fokus.

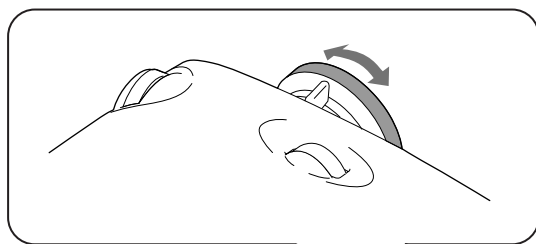

■ Finjustering av bildestørrelse (zoomjustering)

Vri på zoomhjulet for å justere størrelsen på det projiserte bildet.

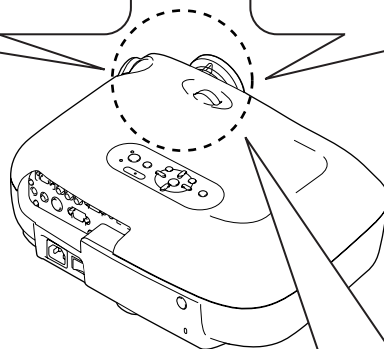
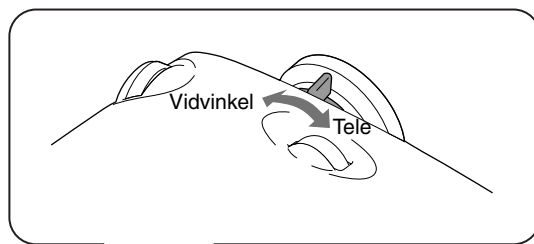

■ Justering av plassering av projiseringsbilde (linseforskyvning)

Bruk de to skivene for linseforskyvning til å justere bildeplasseringen.

Hvis du ikke kan plassere projektoren rett foran skjermen, bruker du skivene for linseforskyvning til å sentrere bildet på skjermen.

Når du vrir på hjulene for linseforskyvning og hører et klikk, er linseplasseringen nesten helt sentrert.

Du kan flytte bildet 100 % i loddrett retning og 50 % i vannrett retning. Du kan imidlertid ikke flytte bildet til disse loddrette og vannrette grensene samtidig.

Eksempel: Når bildet er flyttet vannrett så mye som mulig, kan det ikke flyttes loddrett. Og når bildet er flyttet loddrett så mye som mulig, kan det ikke flyttes vannrett med mer enn 11 % av egen bredde.

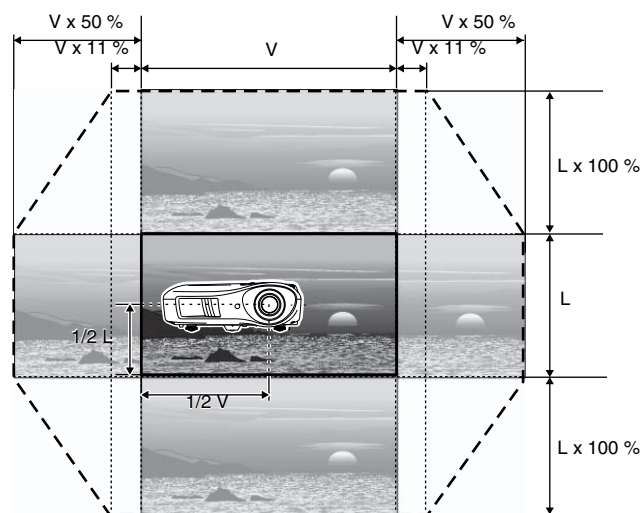
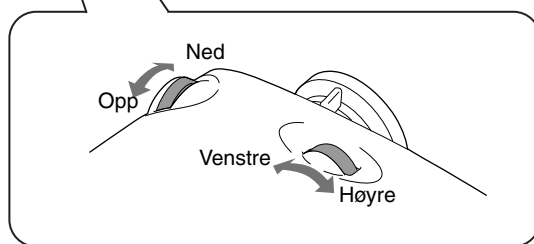

⚠ Forsiktig Når du flytter på projektoren, må du passe på at linsen er trykket helt ned. Hvis ikke, kan funksjonen for linseforskyvning bli skadet.

Korrigerer skråstilling av projektoren

Hvis de projiserte bildene er på skrå vannrett, bruker du de justerbare føttene i front til å justere projektoren, slik at den er vannrett.

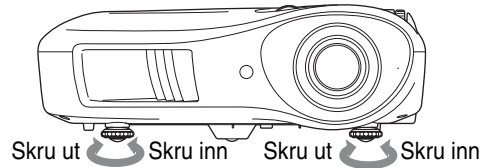



Korrigerer keystone-forvrengning (keystone)

Hvis du vil justere projiseringen over eller under rekkevidden for justering av linseforskyvning, plasserer du projektoren i vinkel.

Når projektoren er vinklet, kan det projiserte bildet bli forvridt til trapesform. I slike tilfeller trykker du på  på kontrollpanelet for å justere bildene.

Bildekvaliteten vil imidlertid bli redusert sammenlignet med bruk av funksjonen for linesforskyvning. Når linsen forskyves mot venstre eller høyre, er ikke fullstendig keystone-korrigerer mulig. Når du foretar keystone-korrigerer, setter du linsen midt på venstre mot høyre.

Keystone-forvrengning kan korrigeres innenfor en maksimal loddrett vinkel på ca. 15°.

- Tips:**
- Du kan også foreta justeringer fra konfigurasjonsmenyen.  side 31
 - Hvis du vil tilbakestille korrigeringsverdien, trykker du på og holder nede  med  nede i minst 1 sekund på kontrollpanelet.

Vise et prøvemønster

Du kan projisere et prøvemønster når du for eksempel setter opp projektoren for å korrigerer keystone-forvrengning og foretar linjemenyjusteringer. Du kan også justere zoomen og fokuseringen ved hjelp av prøvemønsteret.

Hvis du trykker på  på fjernkontrollen, vises prøvemønsteret.

■ Display Position (Visningsposisjon)

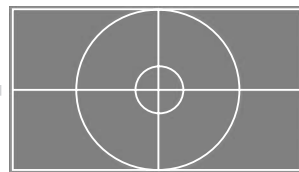

Denne kan brukes til å kontrollere at projektoren ikke skrå, men er satt opp parallelt med skjermen.



Fjerner visningen av prøvemønsteret.

■ Gray Scale (Gråskalering)



Denne brukes til å justere lysstyrke, bildekvalitet eller fargetone. Justeringen foretas ved hjelp av linjemenyen. Justering av enkelte elementer er ikke mulig når det ikke kommer inn noen bildesignaler.

Justeringer av grunnleggende bildekvalitet

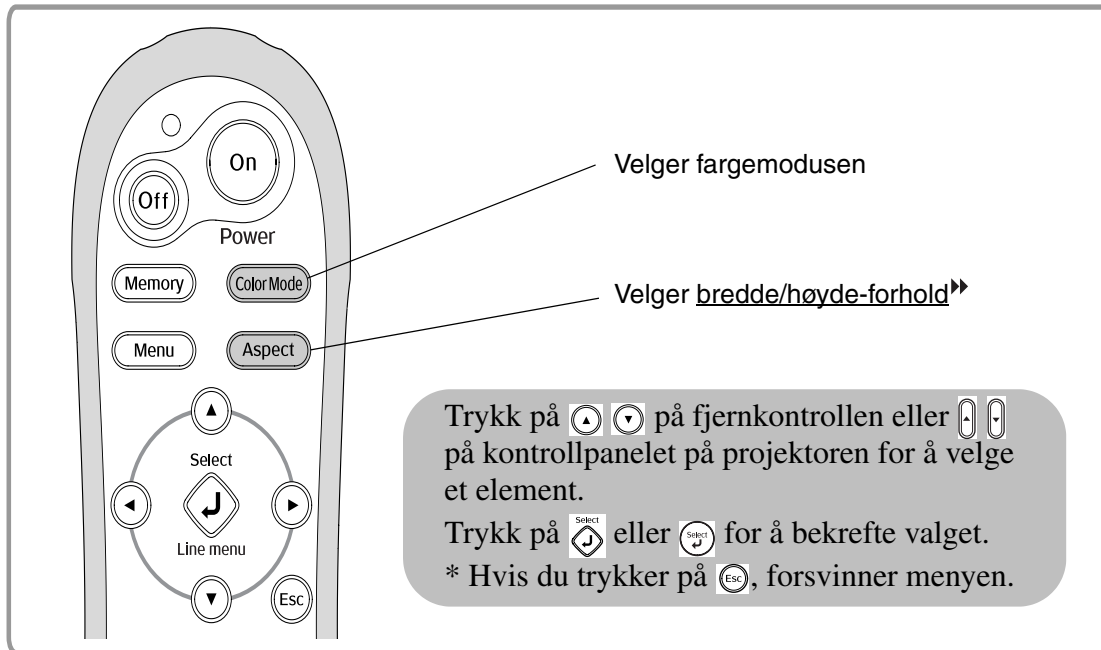

Velge fargemodusen



Trykk på og velg fargemodus på menyen.
Du kan også velge farge ved hjelp av konfigurasjonsmenyen.

Dynamic (Dynamisk)

: Ideelt for bruk i lyse rom.

Living Room (Stue)

: Ideelt for bruk i rom der gardinene er trukket for.

Natural (Naturlig)

: Ideelt for bruk i mørke rom. Det anbefales at du starter i denne modusen når du foretar fargejusteringer.

Theatre (Kino)

: Ideelt for bruk i mørke rom.

Theatre Black 1 (Kino svart 1)

: Passer for bruk i et fullstendig mørklagt rom.

Theatre Black 2 (Kino svart 2)

- 1: En tydelig fargetone man kan se på avanserte skjermer som brukes under oppretting av DVD-programvare.
- 2: En dyp, varm fargetone som gir følelsen av å nyte en film på kino.

sRGB (sRGB)

: Hvis den tilkoblede signalkilden har modusen sRGB (sRGB), må du sette både projektoren og det tilkoblede signalet til sRGB. (Ideelt for å vise datamaskinbilder.)

Når du velger fargemodus angitt med , brukes Epson-kinofilteret automatisk for å øke kontrasten og dermed blir hudtonen mer naturlig.

Velge bredde/høyde-forhold ▶▶









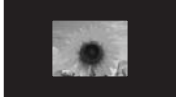

Trykk på **Aspect** og velg modus for bredde/høyde-forhold på menyen.

Når du projiserer ved hjelp av **Auto (Automatisk)**

- For 4:3-inngangssignaler → Normal (Normal)
- For inndatabilder som er spilt inn i strukket modus → Squeeze (Strukket)
- For inngangssignaler i bredbilde → Zoom (Zoom)

- *1 Kan ikke brukes når datamaskinen mottar inngangssignaler. Ikke kompatibel med bestemte **komponentvideo**™-signaler.
- *2 Hvis Auto (Automatisk) ikke passer, brukes innstillingen Normal (Normal).

Inngangssignal	<ul style="list-style-type: none"> • Vanlige TV-sendinger • Bilder med standard bredde/høyde-forhold (4:3) • Datamaskinbilder 	Bilder tatt med et videokamera eller DVD-programvare i strukket modus	Bredbilder	<ul style="list-style-type: none"> • Vanlige TV-sendinger • Bilder med standard bredde/høyde-forhold (4:3)
Anbefalt modus for bredde/høyde-forhold ▶▶	Normal (Normal)	Squeeze (Strukket)	Zoom (Zoom)	Wide (Vidvinkel)
Resultat	 Svarte striper vises til venstre og høyre for bildene.	 Inngangssignaler projiseres med samme bredde som projektorens paneloppløsning.	 Inngangssignaler projiseres med samme høyde som projektorens paneloppløsning.	 Inngangssignaler projiseres med samme høyde som projektorens paneloppløsning. På dette tidspunktet vil bildeforstørrelsesforholdet være mindre nær midten av bildene, mens de blir større mot venstre og høyre kanter av bildene.
Kommentarer	 Når HDTV ™-bilder projiseres, vises bildene i 16:9-format. Når bildeoppløsningen er 1280 x 720 eller mindre, og Through (Gjennom) eller Squeeze Through (Strukket gjennom) er valgt, projiseres bildet tydeligere siden oppløsningen er den samme. Through (Gjennom) 	 Når 4:3-bilder projiseres, blir de strukket vannrett. Squeeze Through (Strukket gjennom) 	<ul style="list-style-type: none"> • Når 4:3-bilder projiseres, trunkeres bildene øverst og nederst. • Når bilder med tekst projiseres og teksten trunkeres, bruker du menykommandoen Zoom Caption (Zoom bildetekst) til å justere.  side 29 	<p>Dette er nyttig når 4:3-bilder projiseres til widescreen. Bildene blir nesten aldri forvrengt på grunn av forstørrelse på midten av bilder, og derfor vises bildene nesten slik de ville ha gjort med opprinnelig størrelse. Og siden både høyde og bredde på bildene forstørres, vises bevegelse ved kantene raskere og gir et inntrykk av større hastighet, noe som gjør bildet ideelt for å vise sportsarrangementer.</p> <p>* Wide (Vidvinkel) kan ikke velges hvis keystone-korrigerer er utført.</p>

Justeringer av bildekvalitet

Tips: Hvis du projiserer et bilde, som er komprimert, forstørret eller separert ved hjelp av funksjonen for bredde/høyde-forhold, på offentlige steder, for eksempel en butikk eller et hotell, for å tjene penger eller få offentlig oppmerksomhet, kan det resultere i brudd på opphavsrets rettigheter, som er beskyttet av lov om opphavsrett.

Avanserte fargejusteringer

Hvis du vil opprette egne bilder med innstillinger som er justert slik du vil, kan du justere Hudtone (Hudtone), Abs. fargetemp. (Fargetemp.), RGB/RGBCMY (/RGBCMY) og/eller Gamma (Gamma) på undermenyen Fargejustering (Fargejustering) på menyen Picture (Bilde). (Når sRGB (sRGB) ikke er valgt i fargemodus.)

Justeringsverdiene kan lagres i minnet slik at du kan hente dem og bruke dem på det projiserte bildet når som helst. (☛ side 24)

Skin Tone (Hudtone), Abs.Color Temp. (Abs. fargetemp.) og Gamma (Gamma) justeres ved hjelp av de respektive fjernkontrollknappene.

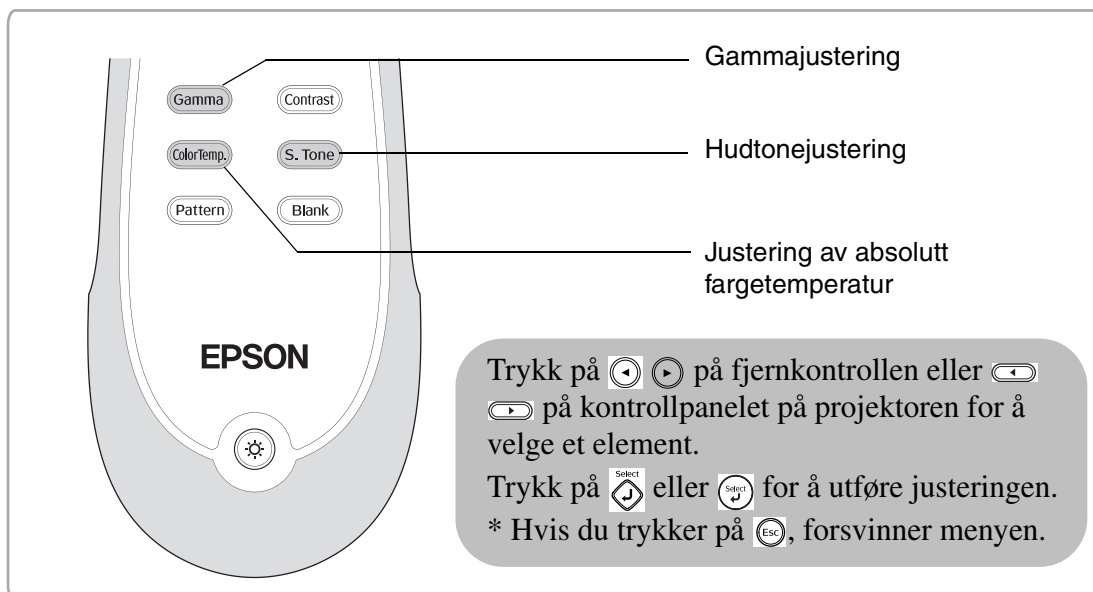

Hudtonejustering



Denne funksjonen kan brukes til å justere hudtoner for bilder av personer.

Epson-kinofiltereffekten som automatisk brukes på bilder når en fargemodusinnstilling er angitt, oppretter naturlige hudtoner.

Hvis du vil forbedre hudtonene ytterligere, bruker du innstillingen Skin Tone (Hudtone) for å gjøre justeringer. Hvis hudtonejusteringen er angitt mot plussiden (+), vil fargene få et grønnstikk, mens fargene får et rødstikk hvis hudtonejusteringen er angitt mot minussiden (-).

Justering av absolutt fargetemperatur

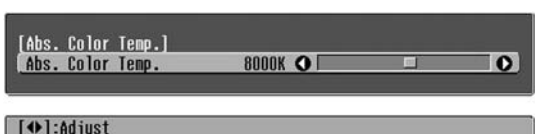

Du kan justere den generelle fargenyansen i bildene.

Hvis du velger en høyere verdi, vil bildene få et blåstikk, og hvis du velger en lavere verdi, får bildene et rødstikk.

Den absolute fargetemperaturen kan settes til en av 12 innstillinger mellom 5°000K til 10°000K.

Gammajustering



Forskjeller i utstyret kan føre til variasjon i fargene når bilder projiseres, men dette kan du justere. (Projisering stoppes midlertidig når slik justering foretas.) Du kan gjøre dette på to måter. Den ene måten er å velge en av gammakorrigeringsverdiene (2.0), (2.1), (2.2), (2.3) eller (2.4). Den andre måten er tilpasset justering, som utføres med referanse til det projiserte bildet eller en gammagraf. Gammagrafens vannrette akse representerer inngangssignalets nivå, og den vertikale akse representerer utgangssignalets nivå.

■ Customized (Egendefinert) (Adjust it from the image) (Juster den fra bildet)

Bruk eller til å velge først Customized (Egendefinert) og deretter Adjust it from the image (Juster den fra bildet). Trykk på eller for å bekrefte valget hver gang.

Det vises et gammaikon i det projiserte bildet. (Keystone-korrigerer blir midlertidig deaktivert mens gammaikonet vises.)



Bruk eller til å flytte gammaikonet til stedet du vil justere lysstyrken, og trykk på eller for å bekrefte valget. Stedet du velger, samt regionene med samme lysstyrke, blinker, og det vises en gammagraf. Trykk på eller på nytt for å bekrefte. Det vises en skjerm for justering av tonen.

Bruk eller til å utføre justeringen, og trykk på eller for å bekrefte det. Trykk på for å gå tilbake å gjøre det på nytt.

■ Justere ved hjelp av gammakorrigeringsverdier

Du velger en gammakorrigeringsverdi blant følgende: (2.0), (2.1), (2.2), (2.3) eller (2.4). Verdien må passe det koblede utstyret, eller du kan velge en egen verdi ved hjelp av eller . Deretter trykker du på eller for å bekrefte valget.

Referer til gammagrafen for å sjekke resultatet av justeringen.

Lave verdier øker kontrasten for de mørke delene, men har en tendens til å gjør de lyse delene uklare. Dette indikeres av at den øvre delen i gammegrafen er buet.

Høye verdier gjør de lyse delene mørkere. Dette indikeres av at den nedre delen i gammegrafen er buet.

■ Customized (Egendefinert) (Adjust it from the graph) (Juster den fra grafen)

Bruk eller til å velge først Customized (Egendefinert) og deretter Adjust it from the graph (Juster den fra grafen). Trykk på eller for å bekrefte valget hver gang.

Det vises en gammajusteringsgraf.

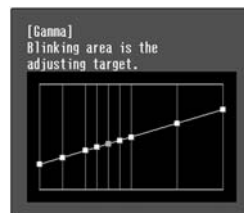

[Select]:Enter

Bruk eller for å velge punktet der du vil justere tonens lysstyrke, og trykk på eller for å bekrefte valget. Det vises en skjerm for justering av tonen.



[Esc]:Return [Left]:Adjust [Select]:Set [Gamma]:Exit

Bruk eller til å utføre justeringen, og trykk på eller for å bekrefte det.

RGB-justering (Offset (Forskyvning), Gain (Gevinst))

- 1 Trykk på **Menu** og velg deretter Picture (Bilde) – Color Adjustment (Fargejustering) – RGB/RGBCMY (RGB/RGBCMY) – RGB (RGB) i den rekkefølgen, og bekreft valget.



- 2 Bruk **Up/Down** eller **Left/Right** til å velge et menyelement, og bruk **Left/Right** eller **Left/Right** til å utføre justeringer.
- 3 Trykk på **Menu** for å avslutte menyen.

Bildets lysstyrke kan justeres ved å justere de individuelle komponentene R (rød), G (grønn) og B (blå) for de mørke områdene (forskyvning) og lyse områdene (gevinst).

■ Forskyvning

Hvis du vil at mørke områder skal vises tydeligere, endrer du innstillingen mot høyre side (+). Hvis du endrer innstillingen mot venstre side (-), blir hele bildet skarpere, men kontrasten i mørke områder blir dårligere.

■ Gevinst

Hvis du vil at lyse områder skal vises tydeligere, endrer du innstillingen mot venstre side (-). Hvis du endrer innstillingen mot høyre side (+), blir lyse områder hvitere, mens kontrasten blir dårligere.

Justering av nyanse og metning

- 1 Trykk på **Menu** og velg deretter Picture (Bilde) – Color Adjustment (Fargejustering) – RGB/RGBCMY (RGB/RGBCMY) – RGBCMY (RGBCMY) i den rekkefølgen, og bekreft valget.

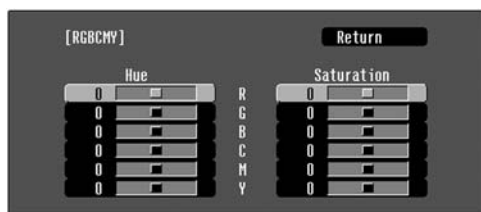

- 2 Trykk på **Up/Down** eller **Left/Right** for å velge en farge, og trykk på **Select** eller **Select** for å bekrefte. Velg enten nyanse eller metning, og bruk **Left/Right** eller **Left/Right** til å justere.

Hvis du vil justere en annen farge, trykker du på **Esc** eller velger Return (Tilbake).

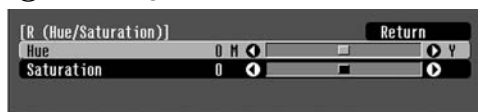

- 3 Trykk på **Menu** for å avslutte menyen.

Nyansen og metningen for fargekomponentene rød (R), grønn (G), blå (B), cyan (C), magenta (M) og gul (Y) kan justeres.

■ Nyanse

Justerer det totale fargespekteret fra blå til grønn til rød.

■ Metning

Justerer hvor realistiske bildene virker.

Lære mer om bildekvalitet

I tillegg til fargejusteringer, kan justeringer i avansert skarphet og mengden lys fra lampen også utføres for å etterligne bildet så godt som mulig.

Justering av skarphet (avansert)

- 1 Trykk på **Menu**, og velg deretter Picture (Bilde) – Sharpness (Skarphet) – Advanced (Avansert).

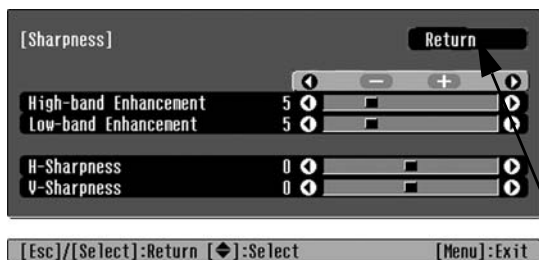

- 2 Bruk **Up** **Down** eller **Left** **Right** til å velge et menyelement, og bruk **Left** **Right** eller **Left** **Right** til å utføre justeringer.
- 3 Trykk på **Menu** for å avslutte menyen.

Juster bildets oppløsning og kontrast.

Hvis verdien High-band Enhancement (Høybåndsforbedring) er satt mot plusstegnet (+), understrekes hår og detaljerte deler av klær.

Hvis Low-band Enhancement (Lavbåndsforbedring) er satt mot plusstegnet (+), blir områdene som er understreket av High-band Enhancement (Høybåndsforbedring), knapt understreket. I stedet blir de grove områdene på hele motivet, for eksempel kontur og bakgrunn, understreket, noe som gir et skarpere bilde. (Du kan justere High-band Enhancement (Høybåndsforbedring) og Low-band Enhancement (Lavbåndsforbedring) samtidig ved hjelp av linjen øverst på skjermen.)

Hvis du setter H-Sharpness (V-skarphet)/V-Sharpness (L-skarphet) mot plusstegnet (+), forbedres bildets skarphet i vannrett/loddrett retning. Hvis du setter innstillingene mot minustegnet (-), blir ikke bildet så skarpt.

Innstillingen Auto Iris (Automatisk iris) (automatisk blenderåpning)

- 1 Trykk på **Menu**, og velg deretter Picture (Bilde) – Auto Iris (Automatisk iris).

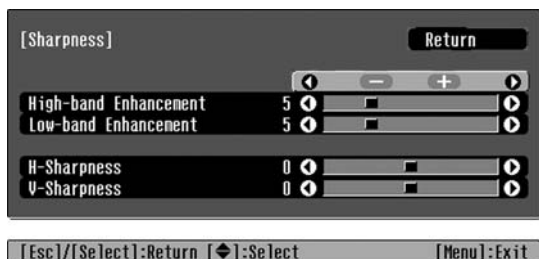

- 2 Velg On (På).
- 3 Trykk på **Menu** for å avslutte menyen.

Mengden lys justeres automatisk i forhold til bildets lysstyrke, noe som gir et bilde med dybde og perspektiv.

Vise bilder med en forhåndsdefinert bildekvalitet (minnefunksjon)

Når menykommandoer som Color Adjustment (Fargejustering) og Advanced (Avansert) er brukt til å justere de projiserte bildene, kan justeringsverdiene lagres.

I tillegg kan de lagrede dataene hentes enkelt slik at du kan vise bildene med justerte innstillinger når som helst.

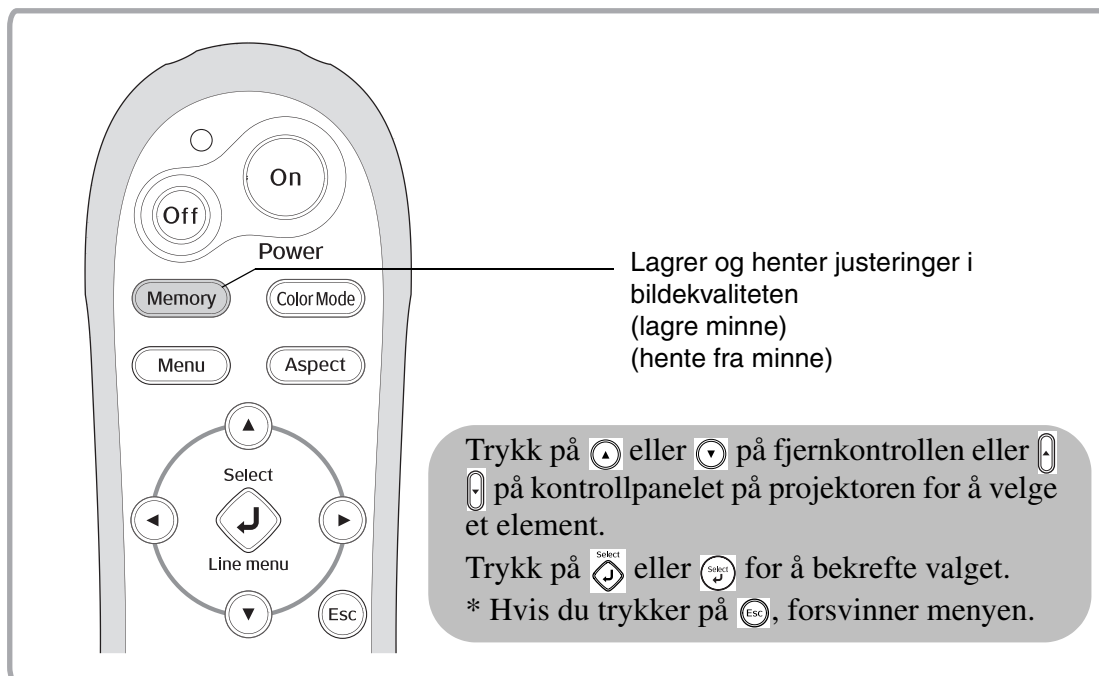

Hente justeringer av bildekvalitet (hente fra minne)

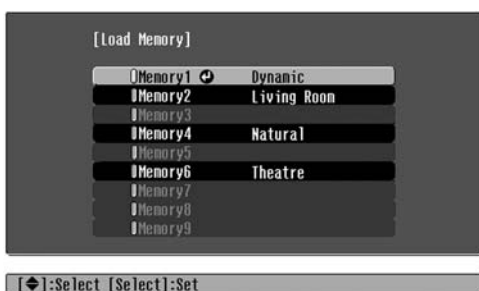



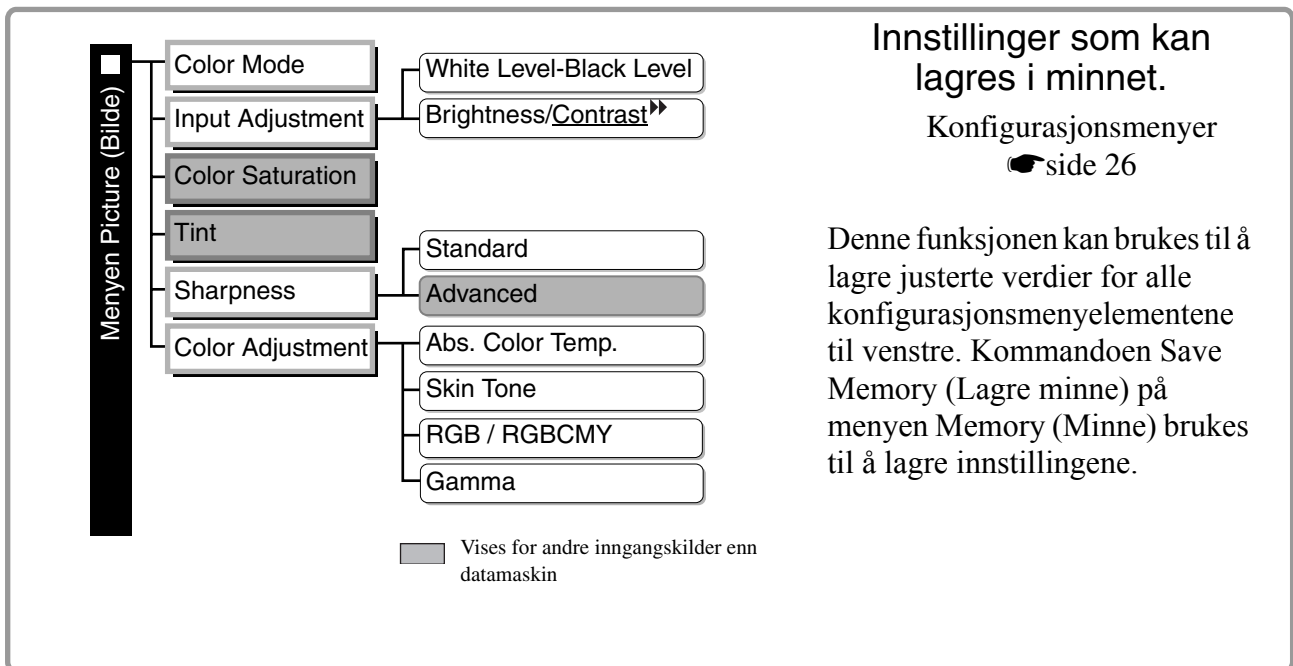

Du kan trykke på og velge ønsket minnenavn på menyen.

- Tips**
- Fargemodusen som ble valgt når minne ble registrert, vises på høyre side.
 - Minneinnstillinger som er brukt for bilder, beholdes selv om projektoren slås av. De samme innstillingene for minnejustering brukes for bilder som projiseres neste gang projektoren slås på.
 - Innstillingen for bredde/høyde-forhold, som hentes fra minnet, kan kanskje ikke brukes for bildene hvis de er i 16:9-format, eller hvis inngangssignaldene har en bestemt oppløsning.

Lagre justeringer av bildekvalitet (lagre minne)





Nedenfor beskrives det hvordan du lagrer innstillinger.

- 1** Juster de innstillingene du vil lagre i minnet.
- 2** Velg Save Memory (Lagre minne) på menyen Memory (Minne) og trykk deretter på  eller .
- 3** Velg et minnenavn fra Minne1 til Minne9 for bruk til lagring, og trykk deretter på  eller .

Statusen for minneområdet angis av fargen på 0-symbolet til venstre for minnenavnet, med følgende farger:

0 Grønn: Minneområdet er i bruk 0 Grå: Minneområdet er ikke i bruk 0 Oransje: Valgt

Hvis minnet er registrert, vises i tillegg fargemodusen som ble valgt når minnet ble registrert, til høyre.

Hvis du velger et minneområde som allerede er i bruk og trykker på  eller , slettes det eksisterende innholdet og gjeldende innstillinger lagres i stedet.

Hvis du vil slette alt innhold i minnet, velger du Reset Memory (Tilbakestill minne) på menyen Memory (Minne). ☛ side 33

Funksjoner på konfigurasjonsmenyen

Konfigurasjonsmenyene kan brukes til å utføre en rekke justeringer og angi innstillinger for skjermen, bildekvaliteten og inngangssignalene.

To typer menyer er tilgjengelige.

Menyen Full (Fullstendig)

Alle elementer på konfigurasjonsmenyen kan velges mens innstillingene angis.

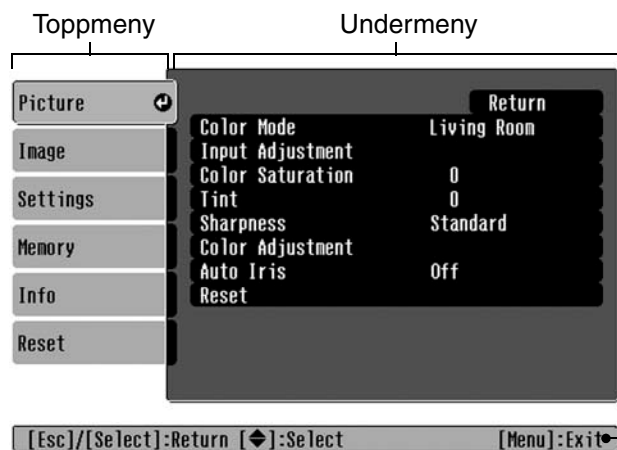

Menyen Line (Linje)

Du kan bruke denne menyen til å justere noen områder på menyen Picture (Bilde) og Memory (Minne) på konfigurasjonsmenyen.

Denne menyen er nyttig når du skal vise effekter av justeringer i bildene som projiseres mens justeringene utføres.



Se Bruke konfigurasjonsmenyene (☛ side 34) for detaljer om menyoperasjonene.

Tips: Konfigurasjonsmenyene kan brukes til å aktivere og deaktivere navigasjonslinjen, og til å endre fargemønstret og visningsposisjonen.
☛ Innstillinger – Display– Menyplassing, Navigeringslinje, Menyfarge

Liste over konfigurasjonsmenyer

Hvis ingen bildesignaler overføres, kan ingen av innstillingene justeres, bortsett fra Reset (Tilbakestill) og Auto Iris (Automatisk iris) på menyen Picture (Bilde), eller Auto Setup (Autooppsett) på menyen Image (Bilde). Elementene som vises på menyen Picture (Bilde), Image (Bilde) og Info (Info) varierer, avhengig av typen bildesignaler som projiseres.

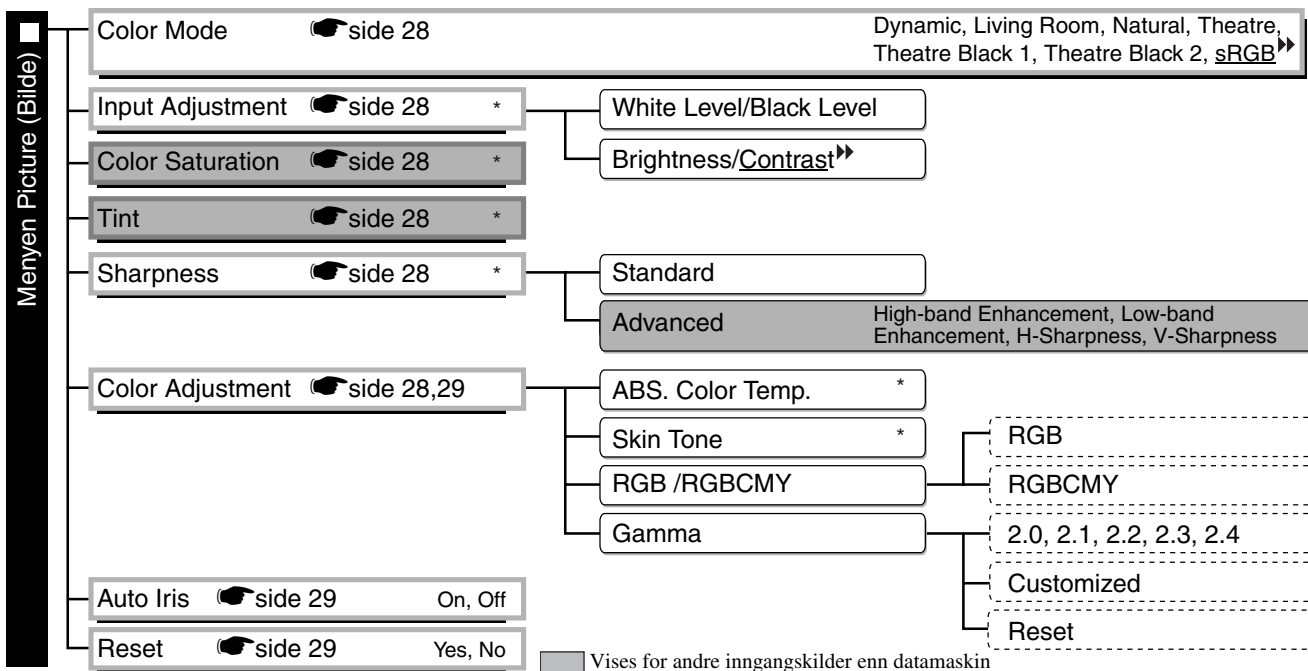

Menyen Image (Bilde)

- Aspect ▶▶ side 29 Auto, Normal, Squeeze, Zoom, Through, Squeeze Through, Wide
- Zoom Caption ▶▶ side 29
 - Vertical Size
 - Zoom Position
- Tracking ▶▶ side 29
- Sync. ▶▶ side 29
- Position ▶▶ side 30
- Advanced ▶▶ side 30
 - Epson SuperWhite On, Off
 - Progressive ▶▶ Off, Video, Film
 - Ourput scaling
 - Når komponentvideo ▶▶-signaler angis: Normal (Normal), Larger (Større)
 - Når signaler overføres via (HDMI) ▶▶-porten: Auto (Automatisk), Normal (Normal), Larger (Større)
 - Setup Level 0%, 7.5%
 - DVI-Video Level Normal, Expanded
- Auto Setup ▶▶ side 31 On, Off
- Reset ▶▶ side 31 Yes, No

Menyen Settings

- Keystone ▶▶ side 31
- Operation ▶▶ side 31
 - Direct Power On On, Off
 - Sleep Mode Off, 5min., 10min., 30min.
 - Trigger Out On, Off
 - Child Lock On, Off
 - Operation Lock On, Off
 - High Altitude Mode On, Off
- User's Logo ▶▶ side 32 Yes, No
- Display ▶▶ side 32
 - Menu position Top-left, Top-center, Top-right, Center-left, Center-right, Center, Bottom-left, Bottom-center, Bottom-right
 - Navigation Bar On, Off
 - Menu Color Color 1, Color 2
 - Message On, Off
 - Display Background Black, Blue, Logo
 - Startup Screen On, Off
- Input Signal ▶▶ side 33
 - Video Signal Auto, NTSC ▶▶, NTSC4.43, PAL ▶▶, M-PAL, N-PAL, PAL60, SECAM ▶▶
 - Input A Auto, YCbCr ▶▶, YPbPr ▶▶
 - D4/SCART D4(Auto), D4(YCbCr), D4(YPbPr), SCART
- Projection ▶▶ side 33 Front, Front/Ceiling, Rear, Rear/Ceiling
- Language ▶▶ side 33 日本語, English, Français, Deutsch, Italiano, Español, Português, 中文, 한국어
- Reset ▶▶ side 33 Yes, No

Menyen Info (Info)

- Lamp Hours
 - Meldingsteksten vises i gult når det er på tide å bytte pære.
 - Tiden fra 0 H til 10 H vises som 0 H. Fra 10 H vises tiden i enheter på 1 H.
- Source (Kilde)
- Input Signal (Inngangssignal)
- Resolution (Oppløsning)
- Refresh Rate (Oppfriskingsrate) ▶▶
- Sync Info (Synk.info)
- Video Signal (Videosignal)

Menyen Memory (Minne)

- Save Memory * ▶▶ side 33 Minne1 til Minne9
- Load Memory ▶▶ side 33 Minne1 til Minne9
- Reset Memory ▶▶ side 33 Yes, No

Menyen Reset (Tilbakestill)

- Reset All ▶▶ side 34 Yes, No
- Reset Lamp Hours ▶▶ side 34 Yes, No

Viser bare for andre inngangskilder enn datamaskin
 Viser bare når datamaskinen mottar inngangssignaler (vises ikke når signaler overføres via (HDMI)-inngangsporten)
 Viser bare for komposittvideo/S-Video-signaler
 Viser bare for komponentvideo-/RGB-video-/datamaskinsignaler
 Viser bare når datamaskinen mottar inngangssignaler

* Dette vises på menyen Line (Linje).

Menyen Info (Info) brukes bare til å vise projektorstatus.

Menyen Picture (Bilde)

- Viser for andre inngangskilder enn datamaskin
- Viser bare når datamaskinen mottar inngangssignaler
(vises ikke når signaler overføres via (HDMI)-inngangsporten)

Color Mode (Fargemodus)^{*1}

Sju ulike innstillinger kan velges for fargemodus for å etterligne bildene som projiseres eller selve projiseringsmiljøet.  side 18

Input Adjustment (Inngangsjustering)^{*2}

Disse innstillingene kan justeres hvis utgangsnivået fra det koblede utstyret er svakt og bildene vises mørke. De to innstillingene kan ikke være angitt samtidig. Du kan bare velge at en av dem skal justeres.

White Level/Black Level (Hvitt nivå/Svart nivå)

Disse innstillingene justerer mørke og lyse områder i bilder:

- White Level (Hvitt nivå): Justerer lysstyrken for lyse skygger uten å endre det svarte nivået.
Når innstillingen endres mot minussiden (-), blir lyse områder klarere.
- Black Level (Svart nivå): Justerer lysstyrken for mørke skygger uten å endre det hvite nivået.
Når innstillingen endres mot plussiden (+), blir mørke områder klarere.

Brightness/Contrast (Lysstyrke/kontrast)[»]

Justerer bildenes totale lysstyrke.

- Brightness (Lysstyrke): Bildenes lysstyrke kan justeres.
Hvis du projiserer i mørke rom eller på små skjermer og bildene vises for lyse, reduserer du verdien på innstillingen.
- Contrast (Kontrast) : Justerer forskjellen mellom lyse og mørke områder.
Når kontrasten økes, får du bilder med større modulering.

Denne kommandoen justerer fargemetningen for bildene.

Tint (Nyanse)^{*2}

(Justering kan bare utføres når komposittvideo[»]- og S-Video[»]-signaler i NTSC[»]-format overføres.)
Denne kommandoen justerer bildenyansen.

Sharpness (Skarphet)^{*2}

Denne kommandoen justerer bildets skarphet.

Standard (Standard)

Justeringsresultatene brukes for hele bildet.

Advanced (Avansert)

Denne kommandoen kan brukes til å justere en bestemt region.  side 23

Color Adjustment (Fargejustering)

Fargejustering kan ikke velges når fargemodusen er satt til sRGB (sRGB)[»].

Abs. Color Temp. (Abs. fargetemp.)^{*2}

Denne kommandoen justerer bildenes totale nyanse.  side 20

*1 Innstillingsverdiene lagres separat for hver bildekilde og signaltype.

*2 Innstillingsverdiene lagres separat for hver bildekilde og fargemodusinnstilling.

Viser bare når datamaskinen mottar inngangssignaler
(vises ikke når signaler overføres via (HDMI)-inngangsporten)

Skin Tone (Hudtone)^{*2}

Denne kommandoen justerer hudtonen til personer på bildene. 🖱️ side 20

RGB/RGBCMY^{*1}

- RGB (RGB) : Denne kommandoen lar deg justere forskyvning og gevinst for hver av R/G/B-fargekomponentene. 🖱️ side 22
- RGBCMY (RGBCMY): Du kan bruke denne kommandoen til å justere nyansen og metningen for hver av R/G/B/C/M/Y-fargekomponentene. 🖱️ side 22

Gamma (Gamma)^{*1}

Denne kommandoen justerer gamma. Du kan velge en verdi, eller du kan gjøre justeringer mens du viser et bilde eller en graf. 🖱️ side 21

Auto Iris (Automatisk iris)^{*3}

Mengden lys justeres avhengig av bilder som er aktivert (På) eller ikke justert (Av). 🖱️ side 23

Reset (Tilbakestill)

Denne kommandoen tilbakestill alle innstillinger på menyen Picture (Bilde) til standardinnstillingene.

Menyen Image (Bilde)

Aspect (Bredde/høyde-forhold) ▶▶^{*1}

Velger modus for bredde/høyde-forhold. 🖱️ side 18

Zoom Caption (Zoom bildetekst)^{*1}

Hvis Aspect (Bredde/høyde-forhold) er satt til Zoom (Zoom) under visning av bilder med tekst, endrer du innstillingen slik at teksten vises. Den lodrette størrelsen og visningsposisjonen kan justeres samtidig.

Vertical Size (Loddrett størrelse)

Den vertikale størrelsen for bildet reduseres slik at teksten vises.

Zoom Position (Zoomplassering)

Hele bildet flyttes opp slik at teksten vises.

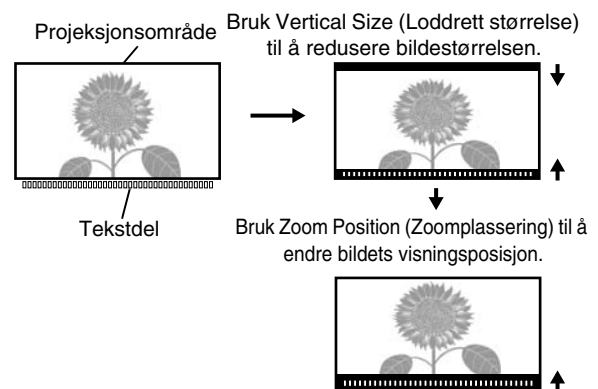

Tracking (Bildejustering) ▶▶^{*1}

Denne kommandoen justerer bildene hvis det vises vertikale striper i dem.

Sync. (Synk.)▶▶^{*1}

Denne kommandoen justerer bildene hvis de inneholder flimring, uklarhet eller interferens.





- Flimring og uklarhet kan også vises i bildene når innstillingene for lysstyrke, kontrast▶▶, skarphet og keystone-korrigerings blir justert.
- Tydeligere justeringer kan oppnås hvis du justerer bildet først og deretter justerer synkroniseringen.

*1 Innstillingsverdiene lagres separat for hver bildekilde og signaltipe.

*2 Innstillingsverdiene lagres separat for hver bildekilde og fargemodusinnstilling.

*3 Innstillingsverdiene lagres separat for hver fargemodusinnstilling.

Position (Plassering) *1

(Innstillingen kan bare angis når signaler overføres via (HDMI^{▶▶})-inngangsporten.)
 Bruk , ,  og  til å flytte visningsposisjonen for bilder.

Advanced (Avansert)

EPSON Super White (EPSON Super White) *1

(Innstillingen kan bare angis når fargemodusen er satt til Normal (Normal), Theatre (Kino), Theatre Black 1 (Kino svart 1) eller Theatre Black 2 (Kino svart 2) og komposittvideo^{▶▶}, S-Video^{▶▶}, komponentvideo^{▶▶} eller RGB-videosignaler overføres.)

Hvis lys hvite bildeområder, for eksempel skyer og T-skjorter på stranden om sommeren, vises ujevnt og overeksponert, setter du innstillingen til On (På). Når innstillingen DVI-Video Level (DVI-videonivå) er satt til On (På), ignoreres den.

Progressive (Progressiv) ▶▶ *1

(Innstillingen kan bare angis når komposittvideo-, S-Video-, komponentvideo- eller 525i- og 625i RGB-videosignaler overføres.)

Interlace (Linjesprang)^{▶▶} (i)-signaler konverteres til progressiv, mens (p)-signaler bruker en metode som fungerer for bildet.

- Off (Av) : Dette passer for bruk når det vises bilder med mye bevegelse.
- Video (Video) : Dette passer for generelle videobilder.
- Film (Film) : Når inngangskilden er en film, blir bildeekvivalenten med sin opprinnelige kilde projisert.

Output Scaling (Utdataskalering) *1

(Innstillingen kan ikke angis når komposittvideo/S-Video- eller datamaskinsignaler overføres.)

Denne kommandoen endrer visningsområdet (delen av projiserte bilder).

- Normal (Normal) (92 % visning): Inngangssignaler projiseres med normal bildestørrelse. TV-bilder vises med 92 % størrelse.
- Larger (Større) (100 % visning) : Områdene øverst, nederst og langs sidene av bildet som ikke kan ses på vanlig måte, settes inn og projiseres. Interferens kan forekomme øverst eller nederst i bildene, avhengig av bildesignalet. I slike tilfeller kan du forsøke å justere visningsposisjonen (Position (Plassering)).  side 30
- Auto (Automatisk) : Viser når signaler overføres via (HDMI)-inngangsporten. Signaler projiseres automatisk ved 100 % eller 92 % størrelse, avhengig av inngangssignalene. (Viser ikke når utstyrets DVI-port er koblet til projektorens (HDMI)-inngangsport.)

Setup Level (Oppsettnivå) *1

(Innstillingen kan bare angis når komposittvideo- eller S-Video-signaler i NTSC^{▶▶}-format overføres, eller når komponentvideo eller RGB-video er valgt som bildekilde. Innstillingen kan ikke angis når datamaskinsignaler overføres.)

Hvis du bruker produkter som er utviklet for markeder som Sør-Korea, og som har ulike innstillinger for svart oppsett (oppsettnivå), bruker du denne funksjonen for å bruke riktige bilder. Sjekk spesifikasjonene for det koblede utstyret når du endrer denne innstillingen.

DVI-Video Level (DVI-videonivå) *1

(Innstillingen kan bare angis når RGB-video overføres fra (HDMI)-inngangsporten og EPSON Super White (EPSON Super White) er satt til Off (Av).)

Hvis projektorens (HDMI)-inngangsport er koblet til DVI-porten for en DVD-spiller eller lignende utstyr ved hjelp av en HDMI/DVI-kabel, angir du videonivået for projektoren for å matche videonivået som bla angitt for DVD-spilleren. Innstillingen for DVD-spilleren kan være enten Normal (Normal) eller Expand (Utvid).

Auto Setup (Auto-oppsett)

Denne kommandoen aktiverer eller deaktiverer automatisk justering for å angi om projektoren automatisk justerer bilder til optimal tilstand når inngangssignaler endres. De tre automatisk justerte elementene er Tracking» (Bildejustering), Position (Plassering) og Sync» (Synk.).



Reset (Tilbakestill)

Alle justeringsverdiene på menyen Image (Bilde), bortsett fra Aspect» (Bredde/høyde-forhold), returneres til de opprinnelige verdiene.

Menyen Settings (Innstillinger)**Keystone (Keystone)**

(Hvis modus for bredde/høyde-forhold er satt til Wide (Vidvinkel), kan ikke keystone-korrigerende angis.) Denne kommandoen brukes til å korrigere keystone-forvringning i bilder. Den samme korrigeringen kan utføres ved hjelp av projektorens kontrollpanel. 🗨️ side 17

Operation (Drift)**Direct Power On (Direktestrøm på)**

Når hovedstrømbryteren aktiveres, kan du angi at projiseringen starter (On (På)), ikke starter (Off (Av)) uten å trykke på  eller .

Når innstillingen er satt til On (På) med strømmen slått på, må du være klar over at plutselige elektrisitetssbølger som kan forekomme når strømmen kommer tilbake etter et strømbrydd, kan føre til at projektoren slås på.

Sleep Mode (Dvalemodus)

Projektoren er utstyrt med en strømlagringsfunksjon som fører til at strømmen slås automatisk av og projektoren bytter til standby-modus hvis ingen signaler overføres til projektoren etter en viss periode. Du kan velge fire innstillinger for hvor lang tid det skal gå før strømlagringsfunksjonen aktiveres. Hvis Off (Av) er valgt, fungerer ikke strømlagringsfunksjonen.



Hvis du trykker på  mens projektoren er i standby-modus, starter projiseringen på nytt.

Trigger Out (Utløser ut)

Denne kommandoen slår utløserfunksjonen av og på for å angi om projektorens strømstatus og problemer med projektordriften formidles til en ekstern enhet.

Hvis du endrer innstilling, trer den nye innstillingen i kraft etter at strømmen er slått av og nedkjølings»-perioden er fullført.



Child Lock (Barnesikring)

Denne kommandoen låser strømkativeringsfunksjonen for -knappen på projektorens kontrollpanel slik at barn ikke tilfeldigvis slår på projektoren og ser inn i linsen. Når låsen brukes, slås strømmen på bare hvis  trykkes ned i 3 sekunder.  kan brukes til å slå av strømmen, og den eksterne kontrollen fortsetter å fungere som normalt.

Hvis du endrer innstilling, trer den nye innstillingen i kraft etter at strømmen er slått av og nedkjølingsperioden er fullført.

Når Direct Power On (Direktestrøm) er satt til On (På), må du være klar over at projiseringen starter umiddelbart når strømmen slås på.

Operation Lock (Driftslås)

Hvis denne kommandoen er satt til On (På), kan du ikke bruke projektorknappene på kontrollpanelet, og ikonet  vises på skjermen når du trykker på en knapp. Hvis du vil avbryte, trykker du på og holder nede  på projektorens kontrollpanel i omtrent sju sekunder eller mer.

Hvis du endrer innstilling, trer den nye innstillingen i kraft etter at du har gått ut av konfigurasjonsmenyen.

High Altitude Mode (Høyfjellsmodus)

En vifte settes opp med en fast rotasjonshastighet, slik at den reduserer temperaturen i projektoren. Ved bruk i høyder over 1500 m, må denne innstillingen settes til On (På).

User's Logo (Brukerlogo)

Du kan bruke favorittbildet ditt som brukerlogo.

Logoen projiseres når projiseringen starter, og når du bruker funksjonen Blank (Tom). Når en brukerlogo blir registrert, vil den forrige brukerlogoen bli slettet. Følg instruksjonene på skjermen for å registrere en brukerlogo.

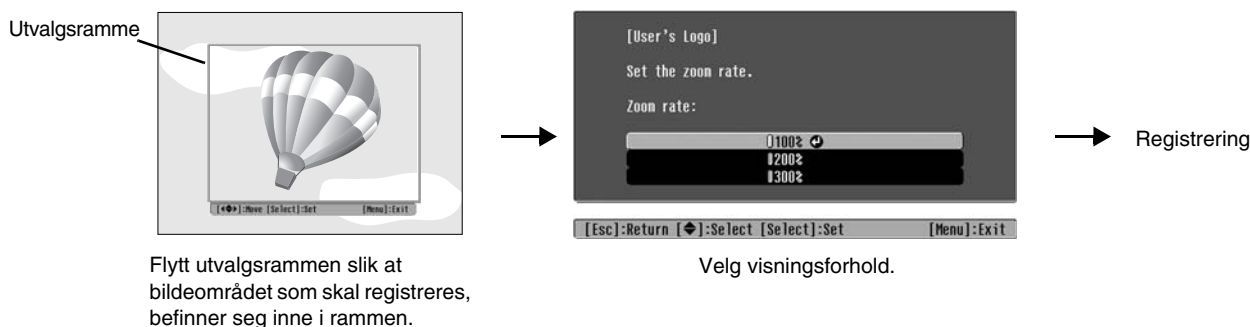

- Bildet vises i punktformat mens utvalgsrammen vises, og derfor kan det hende visningsstørrelsen endres.
- Størrelsen på det registrerte bildet er 400 × 300 punkter.
- Når en brukerlogo er registrert, kan du ikke gå tilbake til standardinnstillingen for logoen.
- Hvis du vil bruke den registrerte brukerlogoen, setter du Display Background (Display-bakgrunn) til Logo (Logo).

Display (Display)

Menu Position (Menyplassering)

Trykk på , og for å angi plasseringen til menyene som skal vises.

Navigation Bar (Navigeringslinje)

Denne kommandoen angir om navigasjonslinjen for konfigurasjonsmenyene vises (On (På)) eller ikke (Off (Av)).

Menu Color (Menyfarge)

Velger fargen for hovedkonfigurasjonsmenyen og navigasjonslinjen.

- Farge 1: Svart
- Farge 2: Fiolett

Message (Melding)

Denne kommandoen angir om følgende meldingsvisninger vises (On (På)) eller ikke (Off (Av)):

- Bildesignal, fargemodus, bredde/høyde-forhold[»], testmønster og elementnavn når minneinnstillinger hentes
- Meldinger som sendes når ingen signaler overføres, når et inkompatibelt signal overføres og når temperaturen i projektoren øker

Display Background (Display-bakgrunn)

Viser en meny for å velge skjermstatus for når du skal bruke funksjonen Blank (Tom), eller når ingen bildesignaler overføres.

Startup Screen (Oppstartsskjerm)

Denne kommandoen angir om oppstartsskjermbildet (bildet som projiseres når projiseringen starter) skal vises (On (På)) eller ikke (Off (Av)).

Hvis du endrer innstilling, trer den nye innstillingen i kraft etter at strømmen er slått av og nedkjølings[»]-perioden er fullført.

Input Signal (Inngangssignal)**Video Signal (Videosignal)**

Angir signalformatet i henhold til videoutstyret som er koblet til inngangsporten for Video eller S-Video. Hvis den er satt til Auto (Automatisk), angis videosignalformatet automatisk.

Hvis det finnes mye interferens i bildet, eller hvis det oppstår et problem som at ingen bilder projiseres selv om Auto (Automatisk) er valgt, velger du signalformat manuelt.

InputA (Inngang A)

Du kan endre denne innstillingen avhengig av signaltypen som overføres fra videoutstyret som er koblet til porten (InputA) (Inngang A).

Hvis Auto (Automatisk) er valgt, angis riktig signal automatisk. Hvis fargene ikke vises naturlig selv om Auto (Automatisk) er valgt, velger du riktig signalnavn på menyen.

D4/SCART

Denne kommandoen angir signalformatet i henhold til signalene som overføres fra videoutstyret som er koblet til SCART-porten (i Europa) eller D4-porten (i Japan).

Projection (Projisering)

Denne kommandoen bør angis i henhold til metoden som ble brukt til å sette opp projektoren.

- Front (Foran) : Brukes når projektoren er satt opp foran skjermen.
- Front/Ceiling (Foran/tak) : Brukes når projektoren er satt opp foran skjermen og henger ned fra taket.
- Rear (Bak) : Brukes når projektoren er satt opp bak skjermen.
- Rear/Ceiling (Bak/tak) : Brukes når projektoren er satt opp bak skjermen og henger ned fra taket.

Language (Språk)

Denne kommandoen angir visningsspråket for meldinger og menyer.

Reset (Tilbakestill)

Justeringsverdier for funksjonene på menyen Settings (Innstillinger) returneres til standardinnstillingene, bortsett fra High Altitude Mode (Høyfjellsmodus), Input A (Inngang A), D4/SCART, Projection (Projisering) og Language (Språk).

Menyen Memory (Minne)**Save Memory (Lagre minne)**

Denne kommandoen kan brukes til å lagre innstillingene for menyen Picture (Bilde) og Image (Bilde).

☛ side 25

Load Memory (Hent fra minne)

Denne kommandoen henter innstillingene som tidligere ble lagret ved hjelp av Save Memory (Lagre minne) ☛ side 25

Reset Memory (Tilbakestill minne)

Denne kommandoen tilbakestiller (fjerner) alle innstillinger som er gjort ved hjelp av Save Memory (Lagre minne).

Menyen Reset (Tilbakestill)

Reset All (Tilbakestill alt)

Denne kommandoen tilbakestiller alle innstillinger for konfigurasjonsmenyen til standardinnstillingene. Innstillingene Save Memory (Lagre minne), InputA (Inngang A), D4/SCART (D4/SCART) og Language (Språk) tilbakestilles ikke. Save Memory (Lagre minne) tilbakestilles av Reset Memory (Tilbakestill minne).

Reset Lamp Hours (Tilbakestill brukstid for projektorpære)



Denne kommandoen initialiserer pærens levetid. Når denne kommandoen er valgt, fjernes den akkumulerte driftstiden for pæren og innstillingen settes tilbake til standardverdien.

Bruke konfigurasjonsmenyene

1 Vise en meny

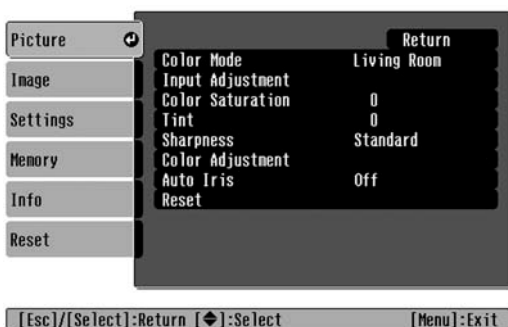

Menyen Full (Fullstendig): Trykk på .



Menyen Line (Linje): Trykk på  eller .



2 Velge et menyelement

Bruk  eller  til å velge et menyelement, og trykk deretter på .



3 Endre innstillinger

Eksempel:



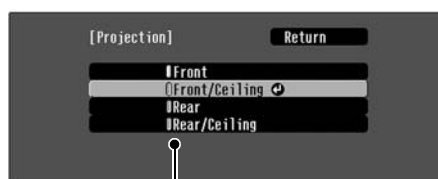

Bruk  eller  til å justere verdier.



 (grønn): Gjeldende innstillingsverdi
 (oransje): Gjeldende valgt element

Bruk  eller  til å velge et element, og trykk deretter på .

Hvis du trykker på  når et element med  ved siden av er valgt, vises alternativene for det elementet.

Hvis du vil returnere til en tidligere visning, trykker du på . Du kan alternativt velge Return (Tilbake) og deretter trykke på .

4 Når innstillingen er fullført

Trykk på .

Tolke indikatorene

Projektoren er utstyrt med følgende to indikatorlamper, som gir deg beskjed om driftsstatusen for projektoren. Tabellene nedenfor viser hva lampene betyr og hvordan du kan løse problemene de angir.

* Hvis alle indikatorlampene er slått av, må du kontrollere at strømledningen er tilkoblet og at hovedstrømbryteren er slått på.

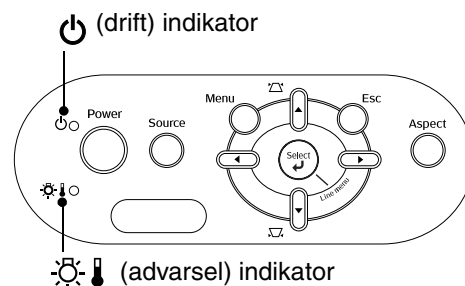



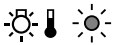

Når advarselsindikatoren lyser eller blinker **advarsel/problem**

● : Lyser  : Blinker

<p>Rød</p>  <p>(Lyser ikke i 1 sek.)</p>	<p>Internt problem / Vifteproblem / Sensorproblem / Kinofilterproblem / problem med Automatisk iris</p> <p>Forsiktig Trekk ut strømledningen fra kontakten. Kontakt deretter forhandleren eller nærmeste adresse som er angitt i avsnittet om Internasjonale garantivilkår i heftet som omhandler <i>Sikkerhetsinstruksjoner / Globale garantivilkår</i>.</p>
---	---

<p>Rød</p>  <p>(Lyser ikke i 0,5 sek.)</p>	<p>Problemer med lampe / Feil når lampen lyser / Feil når lampedekselet er åpent Sjekk om lampen er knust.  side 44</p> <p>Hvis pæren ikke er knust</p> <p style="border: 1px solid gray; padding: 5px; display: inline-block;">Bytt pære og skru deretter på strømmen igjen.</p> <p>Hvis problemet fortsatt ikke er løst etter at pæren er byttet ut, stopper du bruken av projektoren og trekker ut strømkontakten fra vegg. Kontakt deretter forhandleren eller nærmeste adresse som er angitt i avsnittet om Internasjonale garantivilkår i heftet som omhandler <i>Sikkerhetsinstruksjoner / Globale garantivilkår</i>.</p> <p>Hvis pæren er knust</p> <p style="border: 1px solid gray; padding: 5px; display: inline-block;">Kontakt din lokale forhandler for å få hjelp.</p>
--	---





Kontroller at projektorpæren og dekselet er ordentlig festet.
Ved bruk i høyder over 1 500 m må du passe på å sette High Altitude Mode (Høyfjellsmodus) til On (På).  side 32

<p>Rød</p> 	<p>Høy intern temperatur (overoppheting) Projektorlampen slukkes automatisk, og projiseringen stopper. Vent i omlag fem minutter. Når nedkjølingsviften stopper, slår du av hovedstrømbryteren på baksiden av projektoren.</p> <p>Hvis projektoren står mot en vegg, må du la det være 20 cm eller mer mellom projektoren og vegg. • Rengjør luftfiltrene hvis de blokkert.  side 42</p>	<p>Hvis problemet ikke er løst når strømmen slås på igjen, stopper du å bruke projektoren, slår av hovedstrømbryteren og trekker strømkabelen ut av kontakten. Kontakt deretter forhandleren eller nærmeste adresse som er angitt i avsnittet om Internasjonale garantivilkår i heftet som omhandler <i>Sikkerhetsinstruksjoner / Globale garantivilkår</i>.</p>
<p>Oransje</p> 	<p>Nedkjøling med høy hastighet foregår Du kan fortsette å bruke projektoren, men hvis temperaturen stiger igjen, slås den av automatisk.</p>	

Når driftsindikatoren lyser eller blinker **normal**

Når  advarselsindikatoren er av











●: Lyser : Blinker

	Standby-status	Hvis du trykker på  , starter projiseringen etter en kort pause.
	Oppvarming pågår	Oppvarmingstiden er omlag 30 sekunder. Operasjoner mens strømmen er slått av, ignoreres under oppvarmingen.
	Projisering pågår	Vanlig drift pågår.
	Nedkjøling» pågår	Nedkjølingstiden er omlag 30 sekunder. Når nedkjølingen er fullført, går projektoren til standby-modus. Du kan ikke bruke fjernkontrollen eller projektorens kontrollpanel under nedkjølingen. Hvis hovedstrømbryteren på baksiden av projektoren slås av før nedkjølingen er fullført, venter du til lampen kjøles ned (vanligvis en times tid) før du slår strømmen på igjen.

Når lampene ikke gir hjelp

Hvis følgende problemer oppstår og lampene ikke gir noen løsning, kan du slå opp på de sidene som er angitt under hvert enkelt problem.

Problemer med bildet

- **Ingen bilder vises**  **side 37**
Projiseringen starter ikke, projeksjonsområdet er helt svart, projeksjonsområdet er helt blått osv.
- **Levende bilder vises ikke**  **side 37**
Levende bilder som spilles av på datamaskinen, vises ikke.
- **Meldingen Not Supported (Støttes ikke) vises**  **side 38**
- **Meldingen No Signal (Ikke signal) vises**  **side 38**
- **Bildene er utydelige eller ute av fokus**  **side 38**
- **Interferens eller forvrengning vises i bildene**  **side 39**
Problemer som interferens, forvrengning eller rutete mønstre i svart-hvitt oppstår.
- **Bildet er trunkert (stort) eller lite**  **side 39**
Bare deler av bildet vises.
- **Bildefargene er ikke korrekte**  **side 40**
Hele bildet har et lilla- eller grønnaktig skjær, bildene er i svart-hvitt, fargene er matte osv. (Datamaskinskjermene og LCD-skjermene har forskjellig fargegjengivelsesytelse, så det er ikke sikkert at fargene som projiseres av projektoren, stemmer overens med fargene som vises på skjermen, men dette er ikke tegn på at det har oppstått et problem.)
- **Bildene er mørke**  **side 40**
- **Projiseringen stopper automatisk**  **side 41**

Problemer når projiseringen starter













- **Strømmen kommer ikke på**  **side 41**

Problemer med fjernkontrollen

- **Fjernkontrollen fungerer ikke**  **side 41**

Problemer med bildet

■ Ingen bilder vises

Har du trykket på knappen Power (Av/på)?	Trykk på  på fjernkontrollen eller  på kontrollpanelet på projektoren.
Er hovedstrømbryteren slått av?	Slå på hovedstrømbryteren på baksiden av projektoren.
Er alle lampene slått av?	Trekk ut strømledningen og sett den i kontakten igjen.  side 14 Sjekk strømbryteren for å se om projektoren får strøm.
Er tomt modus aktivert?	Trykk på  på fjernkontrollen for å avbryte funksjonen Blank (Tom).
Overføres det et videosignal?	Sjekk at strømmen for det koblede utstyret er slått på. Hvis menykommandoen Message (Melding) er satt til On (På), vises meldinger som er relatert til bildesignaler.  Settings (Innstillinger) – Display (Display) – Message (Melding) side 32
Er innstillingene for bildesignalformat korrekte?	Hvis et <u>komposittvideo</u> - eller <u>S-Video</u> -signal overføres! Hvis projisering ikke skjer når menykommandoen Video Signal (Videosignal) er satt til Auto (Automatisk), velger du signalformatet som tilsvarer signalkilden.  Settings (Innstillinger) – Input Signal (Inngangssignal) – Video Signal (Videosignal) side 33 Hvis signalkilden er koblet til porten [InputA] (Inngang A) Hvis projisering ikke skjer når menykommandoen InputA (Inngang A) er satt til Auto (Automatisk), angir du signalformatet som tilsvarer signalet som projiseres fra det koblede utstyret.  Settings (Innstillinger) – Input Signal (Inngangssignal) – Input A (Inngang A) side 33 Du kan også trykke på  på fjernkontrollen for å velge formatet.  side 15 Hvis video- eller DVD-utstyret er tilkoblet ved hjelp av en D4 SCART-adapter Trykk på  for å sette signalformatet til D4/SCART.  side 15 Hvis det fortsatt ikke vises bilder og DVD-utstyret er koblet til, endrer du innstillingen for DVD-utstyret til RGB-utdata.
Er innstillingene i konfigurasjonsmenyen riktig angitt?	Forsøk å tilbakestille alle gjeldende innstillinger.  side 34
Ble projektoren og datamaskinen tilkoblet når strømmen var slått på? Når en datamaskin er tilkoblet	Hvis tilkoblingen gjøres mens strømmen allerede er slått på, kan det være at funksjonstasten (Fn) som bytter datamaskinens videosignal til ekstern utgang, ikke fungerer. Slå av og deretter på igjen strømmen til datamaskinen som er koblet til projektoren.







■ Levende bilder vises ikke

Er datamaskinbildesignalet konfigurert til å vises samtidig både eksternt og på LCD-skjermen? Bare når det projiseres bilder fra en bærbar PC eller en datamaskin med innebygd LCD-skjerm	Angi at bildesignalet skal vises bare eksternt.  Dokumentasjon for datamaskinen, under overskrifter som Ekstern utgang eller Koble til en ekstern skjerm
---	--

■ Meldingen Not Supported (Støttes ikke) vises

<p>Er innstillingene for bildesignalformat korrekte?</p>	<p>Hvis et <u>komposittvideo</u>[▶] - eller <u>S-Video</u>[▶] -signal overføres Hvis projisering ikke skjer når menykommandoen Video Signal (Videosignal) er satt til Auto (Automatisk), velger du signalformatet som tilsvarende signalkilden. ☛ Settings (Innstillinger) – Input Signal (Inngangssignal) – Video Signal (Videosignal) side 33</p> <p>Hvis signalkilden er koblet til porten [InputA] (Inngang A) Hvis projisering ikke skjer når menykommandoen InputA (Inngang A) er satt til Auto (Automatisk), angir du signalformatet som tilsvarende signalet som projiseres fra det koblede utstyret. ☛ Settings (Innstillinger) – Input Signal (Inngangssignal) – Input A (Inngang A) side 33 Du kan også trykke på  på fjernkontrollen for å velge formatet. ☛ side 15</p>
<p>Stemmer modusen overens med frekvensen og oppløsningen til bildesignalene?</p> <p>Bare ved projisering av datamaskinbilder</p>	<p>Bruk menykommandoen Resolution (Oppløsning) til å sjekke signalene som overføres, og sjekk listen over støttede skjermer for å kontrollere at signalene er kompatible. ☛ Info (Info) – Resolution (Oppløsning) side 27 ☛ Liste over støttede skjermen side 48</p>

■ Meldingen No Signal (Ikke signal) vises

<p>Er kablene riktig tilkoblet?</p>	<p>Kontroller at alle kablene som er nødvendig for å projisere, er ordentlig tilkoblet.. ☛ side 12</p>
<p>Er riktig videoinngangsport valgt?</p>	<p>Trykk på , , ,  eller  på fjernkontrollen eller  på projektorens kontrollpanel for å endre bildekilden. ☛ side 15</p>
<p>Er strømmen for det koblede utstyret slått på?</p>	<p>Slå på strømmen på utstyret.</p>
<p>Sendes bildesignalene til projektoren?</p> <p>Bare når det projiseres bilder fra en bærbar PC eller en datamaskin med innebygd LCD-skjerm</p>	<p>Hvis bildesignalene bare overføres til datamaskinens LCD-skjerm, må du endre visningen. For enkelte datamaskinmodeller vil bildesignaler som sendes ut eksternt, ikke lenger vises på LCD-skjermen. ☛ Dokumentasjon for datamaskinen, under overskrifter som Ekstern utgang eller Koble til en ekstern skjerm</p> <p>Hvis tilkoblingen gjøres mens strømmen allerede er slått på, kan det være at funksjonstasten (Fn) som bytter datamaskinens videosignal til ekstern utgang, ikke fungerer. Slå av og deretter på igjen strømmen til projektoren og datamaskinen. ☛ side 14</p>

■ Bildene er utydelige eller ute av fokus

<p>Er fokus ordentlig stilt inn?</p>	<p>Juster fokus. ☛ side 16</p>
<p>Er linsedekselet fremdeles på?</p>	<p>Ta av linsedekselet.</p>
<p>Er projektoren plassert i riktig avstand?</p>	<p>Den anbefalte avstanden fra projektoren til skjermen er mellom 88 og 1°365 cm for en skjermstørrelse i 16:9-format, og 107 og 1°671 cm for en skjermstørrelse i 4:3-format. Plasser projektoren slik at avstanden er innenfor disse verdiene. ☛ side 10</p>
<p>Er Keystone-justeringsverdien for stor?</p>	<p>Gjør projiseringsvinkelen mindre for å redusere keystone-korrigeringen. ☛ side 17</p>

<p>Er det kondens på linsen?</p>	<p>Hvis projektoren plutselig flyttes fra kalde til varme omgivelser, eller hvis det skjer plutselige endringer i omgivende lufttemperatur, kan det dannes kondens på linseoverflaten, og dette kan føre til at bildene blir utydelige. Plasser projektoren i rommet omtrent én time før den skal brukes. Hvis det kommer kondens på linsen, slår du av strømmen og venter til kondensen forsvinner.</p>
---	--

■ Interferens eller forvrengning vises i bildet

<p>Er innstillingene for bildesignalformat korrekte?</p>	<p>Hvis et <u>komposittvideo</u>»- eller <u>S-Video</u>»-signal overføres Hvis projisering ikke skjer når menykommandoen Video Signal (Videosignal) er satt til Auto (Automatisk), velger du signalformatet som tilsvarer signalkilden. ☛ Settings (Innstillinger) – Input Signal (Inngangssignal) – Video Signal (Videosignal) side 33</p> <p>Hvis signalkilden er koblet til porten [InputA] (Inngang A) Hvis projisering ikke skjer når menykommandoen InputA (Inngang A) er satt til Auto (Automatisk), angir du signalformatet som tilsvarer signalet som projiseres fra det koblede utstyret. ☛ Settings (Innstillinger) – Input Signal (Inngangssignal) – Input A (Inngang A) side 33 Du kan også trykke på  på fjernkontrollen for å velge formatet. ☛ side 15</p>
<p>Er kablene riktig tilkoblet?</p>	<p>Kontroller at alle kablene som er nødvendig for å projisere, er ordentlig tilkoblet. ☛ side 12</p>
<p>Brukes det skjøteledning?</p>	<p>Hvis det brukes en skjøteledning, kan graden av interferens øke. Forsøk å koble til en signalforsterker.</p>
<p>Er innstillingene for <u>Sync.</u> (Synk.)» og <u>Tracking</u> (Bildejustering)» justert riktig?</p> <p>Kun datamaskin- og RGB-videosignaler</p>	<p>Projektoren har en automatisk justeringsfunksjon som fører til at de optimale bildene projiseres. Det er imidlertid ikke sikkert at riktige justeringer utføres for alle signaltypene, selv om det ble utført automatisk justering. I slike tilfeller bruker du menykommandoene Tracking (Bildejustering) og Sync. (Synk.) til å utføre justeringene. ☛ Image (Bilde) – Tracking (Bildejustering), Sync. (Synk.) side 29</p>
<p>Er den riktige oppløsningen valgt?</p> <p>Bare ved projisering av datamaskinbilder</p>	<p>Still inn datamaskinen slik at signalene som sendes ut, er kompatible med denne projektoren. ☛ Liste over støttede skjermen side 48 Datamaskindokumentasjon</p>

■ Bildet er trunkert (stort) eller lite

<p>Er riktig verdi for <u>bredde/høyde-forhold</u>» valgt?</p>	<p>Trykk på  for å velge bredde/høyde-forholdet som tilsvarer inngangssignalet. ☛ side 18 Hvis bilder med tekst projiseres ved hjelp av Zoom (Zoom), bruker du menykommandoen Zoom Caption (Zoom bildetekst) til å justere bildene. ☛ side 29</p>
<p>Er innstillingen Position (Plassering) riktig justert?</p>	<p>Bruk menykommandoen Position (Plassering) til å foreta justeringen. ☛ Image (Bilde) – Position (Plassering) side 30</p>
<p>Er datamaskinen stilt inn for dobbeltvisning?</p> <p>Bare ved projisering av datamaskinbilder</p>	<p>Hvis dobbeltvisning er aktivert i Display Properties (Egenskaper for skjerm) i datamaskinens kontrollpanel, vil projektoren bare projisere omtrent halvparten av bildet på datamaskinsskjermen. Hvis du vil vise hele bildet på datamaskinsskjermen, må du slå av innstillingen for dobbeltvisning. ☛ Dokumentasjon for datamaskinens skjermdriver</p>

<p>Er den riktige oppløsningen valgt?</p> <p>Bare ved projisering av datamaskinbilder</p>	<p>Still inn datamaskinen slik at signalene som sendes ut, er kompatible med denne projektoren.</p> <p>☛ Liste over støttede skjermen side 48 Datamaskindokumentasjon</p>
---	---



■ **Bildefargene er ikke korrekte**

<p>Er innstillingene for bildesignalformat korrekte?</p>	<p>Hvis et komposittvideo - eller S-Video -signal overføres Hvis projisering ikke skjer når menykommandoen Video Signal (Videosignal) er satt til Auto (Automatisk), velger du signalformatet som tilsvarer signalkilden.</p> <p>☛ Settings (Innstillinger) – Input Signal (Inngangssignal) – Video Signal (Videosignal) side 33</p> <p>Hvis signalkilden er koblet til porten [InputA] (Inngang A) Hvis projisering ikke skjer når menykommandoen InputA (Inngang A) er satt til Auto (Automatisk), angir du signalformatet som tilsvarer signalet som projiseres fra det koblede utstyret.</p> <p>☛ Settings (Innstillinger) – Input Signal (Inngangssignal) – Input A (Inngang A) side 33 Du kan også trykke på Input A på fjernkontrollen for å velge formatet. ☛ side 15</p>
<p>Er kablene riktig tilkoblet?</p>	<p>Kontroller at alle kablene som er nødvendig for å projisere, er ordentlig tilkoblet. ☛ side 12</p>
<p>Har bildets <u>kontrast</u> blitt justert riktig?</p>	<p>Bruk menykommandoen Contrast eller White Level (Hvitt nivå) til å justere kontrasten.</p> <p>☛ Picture (Bilde) – Input Adjustment (Inngangsstjustering) – Brightness / Contrast (Lysstyrke / kontrast) – White Level / Black Level (Hvitt nivå / Svart nivå) side 28</p>
<p>Er fargene riktig stilt inn?</p>	<p>Bruk menykommandoen Color Adjustment (Fargejustering) til å justere fargen.</p> <p>☛ Picture (Bilde) – Color Adjustment (Fargejustering) side 28</p>
<p>Er fargemetningen og -nyansene riktig innstilt?</p> <p>Bare ved projisering av bilder fra en videokilde</p>	<p>Bruk menykommandoene Color Saturation (Fargemetning) og Tint (Nyanse) til å justere fargen og nyansen.</p> <p>☛ Picture (Bilde) – Color Saturation (Fargemetning), Tint (Nyanse) side 28</p>

■ **Bildene er mørke**









<p>Er lysstyrken for bildet riktig innstilt?</p>	<p>Bruk menykommandoen Brightness (Lysstyrke) til å utføre justeringer.</p> <p>☛ Picture (Bilde) – Input Adjustment (Inngangsstjustering) – Brightness / Contrast (Lysstyrke / kontrast) side 28</p>
<p>Har bildets kontrast blitt justert riktig?</p>	<p>Bruk menykommandoen Contrast eller White Level (Hvitt nivå) til å justere kontrasten.</p> <p>☛ Picture (Bilde) – Input Adjustment (Inngangsstjustering) – Brightness / Contrast (Lysstyrke / kontrast) – White Level / Black Level (Hvitt nivå / Svart nivå) side 28</p>
<p>Er det på tide å skifte ut projektorpæren?</p>	<p>Når det nærmer seg tid for å skifte ut projektorpæren, blir bildene mørkere og fargekvaliteten redusert. Når dette skjer, må du bytte ut projektorpæren med en ny. ☛ side 44</p>

■ Projiseringen stopper automatisk

Er dvalemodus aktivert?	<p>Når Sleep Mode (Dvalemodus) er satt til On (På), slås lampen automatisk av hvis det ikke overføres signaler på omtrent 30 minutter, og i tillegg går projektoren til standby-modus. Trykk på -knappen på fjernkontrollen eller -knappen på projektorens kontrollpanel for å slå på strømmen igjen. Hvis du vil endre innstillingen for dvalemodus, setter du menykommandoen Sleep Mode (Dvalemodus) til Off (Av).</p> <p> Settings (Innstillinger) – Operation (Drift) – Sleep Mode (Dvalemodus) side 31</p>
-------------------------	--



Problemer når projiseringen starter

■ Strømmen kommer ikke på

Har du trykket på knappen Power (Av/på)?	Trykk på  på fjernkontrollen eller  på kontrollpanelet på projektoren.
Er barnesikringen aktivert?	<p>Hvis menykommandoen Child Lock (Barnesikring) er satt til On (På), trykker du på  på projektorens kontrollpanel i omtrent 3 sekunder, eller trykker på  på fjernkontrollen for å slå strømmen på.</p> <p> Settings (Innstillinger) – Operation (Drift) – Child Lock (Barnesikring) side 31</p>
Er driftslåsen aktivert?	<p>Hvis menykommandoen Operation Lock (Driftslås) er satt til On (På), deaktiveres alle knappene på projektorens kontrollpanel. Trykk på  på fjernkontrollen.</p> <p> Settings (Innstillinger) – Operation (Drift) – Operation Lock (Driftslås) side 31</p>
Er alle lampene slått av?	Trekke ut strømledningen og sett den i kontakten igjen.  side 14 Sjekk strømbryteren for å se om projektoren får strøm.
Slås lampene på og av når du beveger på strømledningen?	Slå av strømmen, trekk ut strømkabelen og sett den i kontakten igjen. Hvis det ikke løser problemet, kan det hende det er noe galt med strømledningen. Kontakt deretter forhandleren eller nærmeste adresse som er angitt i avsnittet om Internasjonale garantivilkår i heftet som omhandler <i>Sikkerhetsinstruksjoner / Globale garantivilkår</i> .

Problemer med fjernkontrollen

■ Fjernkontrollen fungerer ikke

Peker fjernkontrollens signalutgangsområde mot signalmottaksområdet når du bruker den?	Sørg for at fjernkontrollen peker mot signalmottaksområdet. Fjernkontrollen kan brukes i en vinkel på omtrent $\pm 30^\circ$ vannrett og omtrent $\pm 30^\circ$ loddrett.  side 13
Er fjernkontrollen for langt borte fra projektoren?	Fjernkontrollen kan brukes i en avstand på omtrent 10 m.  side 13
Er fjernkontrollens signalmottaksområde utsatt for direkte sollys eller sterkt lys fra lysstoffrør?	Plasser projektoren på et sted hvor sterkt lys ikke vil skinne på fjernkontrollens signalmottaksområde.
Er batteriene døde, eller er batteriene satt inn på riktig måte?	Sett inn nye batterier og sjekk at de settes inn riktig vei.  side 13

Denne delen beskriver vedlikeholdsoppgaver som rengjøring av projektoren og utskifting av forbruksvarer.

Rengjøring

Du må rengjøre projektoren hvis den blir skitten eller hvis kvaliteten på de projiserte bildene blir dårligere.

Forsiktig: Sørg for at du leser heftet om *Sikkerhetsinstruksjoner/Globale garantivilkår* for å få detaljer om sikker behandling av projektoren under rengjøring.

Rengjøre luftfilteret

Hvis luftfilteret blokkeres med støv og meldingen *The projector is overheating. Make sure nothing is blocking the air vent, and clean or replace the air filter* (Projektoren er overopphetet. Kontroller at ingenting tetter igjen luftinntaket, og rengjør eller skift ut luftfilteret.) vises.

Snu projektoren opp ned, og bruk en støvsuger til å rengjøre luftfilteret.

Forsiktig: Hvis luftfilteret tettes med støv, kan det føre til overoppheting. Dette kan resultere i at projektoren ikke fungerer som den skal, og at flere av projektorens deler får redusert levetid. Vi anbefaler at luftfilteret rengjøres minst hver tredje måned. Hvis du bruker projektoren på et sted med mye støv, bør luftfilteret rengjøres oftere.

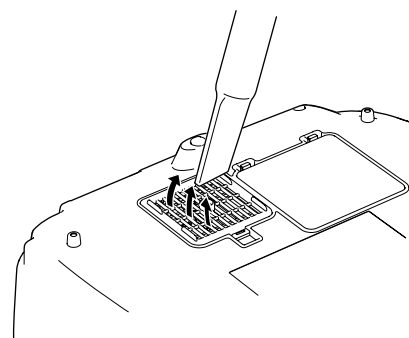

Rengjøre projektordekselet

Projektordekselet rengjøres ved å tørke det forsiktig med en myk klut.

Hvis projektoren er spesielt skitten, fukter du kluten med vann som er tilsatt små mengder nøytralt vaskemiddel. Deretter vrir du kluten godt opp før du bruker den på projektorens deksel. Til slutt tørker du over dekselet igjen med en myk og tørr klut.

Forsiktig: Ikke bruk flyktige midler som voks, alkohol eller løsemidler for å rengjøre projektordekselet. Disse kan få dekselet til å vri seg samt få overflatebehandlingen til å flake av.

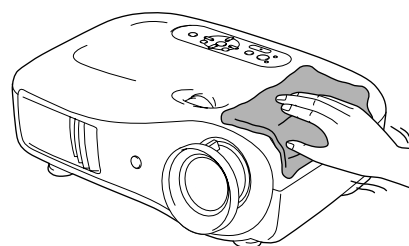

Rengjøre linsen

Når du skal rengjøre linsen, bør du bruke en luftblåser. Alternativt kan du tørke linsen med en brillerengjøringsklut.

Forsiktig: Ikke tørk av linsen med grove materialer eller utsett linsen for støt – da den lett kan skades.

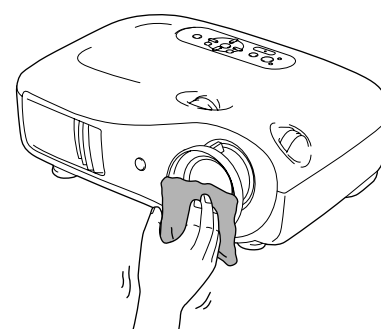

Utskiftingshyppighet for forbruksvarer

Utskiftingshyppighet for luftfilter

- Hvis luftfilteret er ødelagt eller meldingen Replace (Skift ut) vises selv om luftfilteret er rengjort.

Skift ut med et nytt luftfilter.

☛ Skifte ut luftfilteret side 44

Utskiftingshyppighet for projektorpære

- Meldingen Replace the lamp (Skift ut projektorpære) vises på skjermen når projektoren startes.

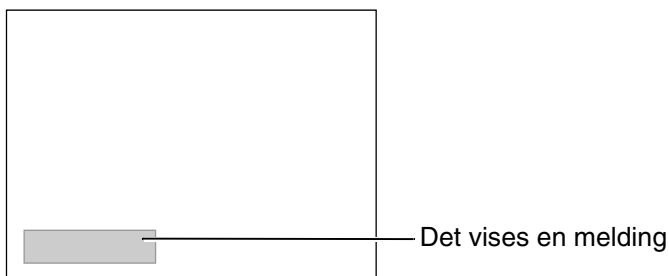

- Det projiserte bildet blir mørkere eller begynner å bli dårligere.

Tips: • Melding om utskifting er angitt til å vises etter minst 1^o600 timers bruk for å kunne opprettholde optimal lysstyrke og kvalitet på de projiserte bildene. Tiden det tar før meldingen vises, varierer avhengig av bruksbetingelser, for eksempel innstillinger for fargemodus.



Hvis du fortsetter å bruke projektorpæren etter du har fått denne meldingen, øker sjansen for at pæren kan gå i stykker. Når meldingen om utskifting av projektorpære vises, skifter du ut pæren med en ny så snart som mulig, selv om den fortsatt virker.

- Avhengig av projektorpærens karakteristika og måten den brukes på, kan pæren bli mørkere eller slutte å virke før advarselmeldingen om utskifting av pære vises. Du bør alltid ha en ekstra projektorpære liggende for sikkerhets skyld.
- Kontakt forhandleren angående ekstrapære.

Skifte ut forbruksvarer

Skifte ut luftfilteret

Tips: Brukte luftfiltre må avhendes i henhold til lokale bestemmelser.
Luftfilter:
Polypropylen

1 Trykk på  eller  for å slå strømmen av, vent til projektoren kjøles ned, og slå deretter av hovedstrømbryteren.

2 Fjern luftfilterdekselet.

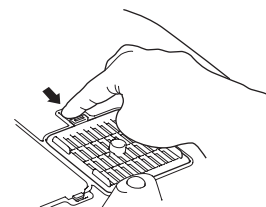

Plasser fingeren under låsen og skyv den oppover.

3 Ta ut det gamle luftfilteret.

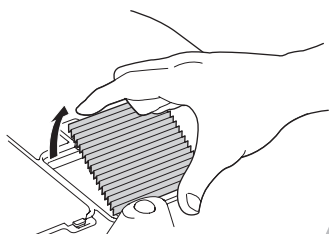

4 Sett inn det nye luftfilteret.

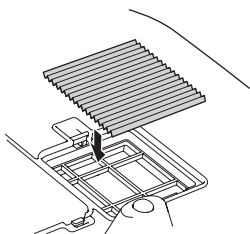

5 Lukk luftfilterdekselet.

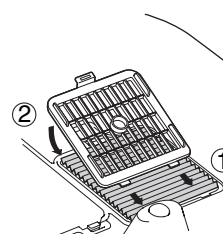



Skifte ut pæren

Forsiktig:

Hvis pæren slutter å virke og må skiftes ut, er det mulig at den allerede er ødelagt.

Hvis du skifter ut pæren i en projektor som er festet til taket, bør du alltid anta at pæren er ødelagt og derfor være svært forsiktig når du tar den ut. I tillegg bør du stå ved siden av projektoren og ikke under den.

1 Trykk på  eller  for å slå strømmen av, vent til projektoren kjøles ned, og slå deretter av hovedstrømbryteren.

* Vent til pæren kjøles ned (tar omtrent 1 time).

2 Åpne pæredekselet.

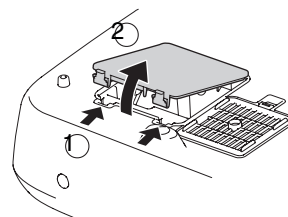

3 Løsne skruene som holder pæren fast.

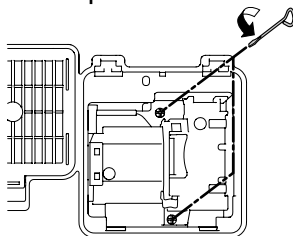

4 Ta ut den gamle pæren.

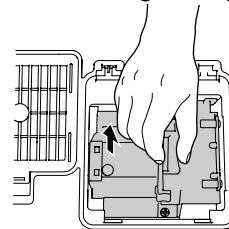

Dra pæren rett ut.

5 Sett inn den nye pæren.

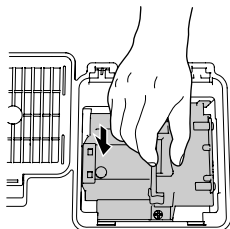

Sjekk at pæren er plassert riktig vei.

6 Fest skruene som holder pæren på plass.

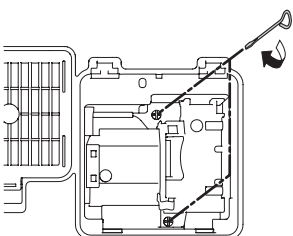

7 Sett på plass pæredekselet.

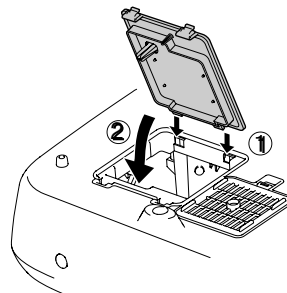

- Forsiktig:**
- Fest pæren og pæredekselet ordentlig. Pæren slås ikke på hvis den eller dekselet ikke er festet ordentlig.
 - Dette produktet leveres med en pærekomponent som inneholder kvikksølv (Hg). Ta kontakt med myndighetene og sjekk lokale bestemmelser angående avhending eller resirkulering. Ikke kast den i søppelet.

Tilbakestille pærens driftstid

Pærens driftstid må alltid tilbakestilles etter at den er skiftet ut med en ny pære. Projektoren har en innebygd teller som holder styr på pærens driftstid. Når den akkumulerte driftstiden når et bestemt punkt, vises advarselmeldingen om utskifting av projektorpære.

1 Trykk på **On** for å slå på strømmen.

2 Trykk på **Menu** for å vise konfigurasjonsmenyen.



3 Velg **Reset Lamp Hours** (Tilbakestill brukstid for projektorpære) på menyen **Reset** (Tilbakestill).

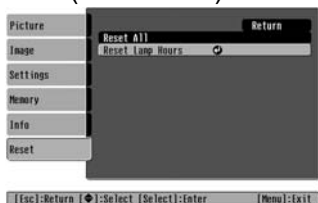

4 Velg **Yes (Ja)** og trykk deretter på **Select**.

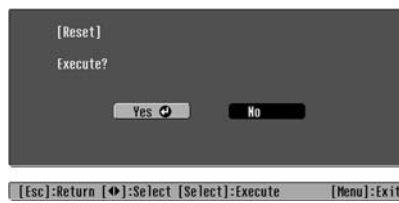

Valgfritt tilbehør og forbruksvarer

Om ønskelig kan du kjøpe det valgfrie tilbehøret og forbruksvarene nedenfor. Denne listen over valgfritt tilbehør og forbruksvarer er gjeldende fra oktober 2005. Vi forbeholder oss retten til å gjøre endringer i tilbehørsdetaljer uten forvarsel.

Varierer i henhold til kjøpsland.

■ Valgfritt tilbehør

50-tommers bærbart lerret ELPSC06

Et kompakt lerret som lett kan bæres.
(Bredde/høyde-forhold▶ 4:3)

60-tommers bærbart lerret ELPSC07
80-tommers bærbart lerret ELPSC08
100-tommers bærbart lerret ELPSC10

Et portabelt lerret av rulletypen. (Bredde/høyde-forhold 4:3)

80-tommers rullelerret ELPSC15

Et rullelerret.
(Bredde/høyde-forhold 16:9)

Lerretstativ ELPSCST01

Et stativ for det 80-tommers rullelerretet.

Myk bærevekke ELPKS55

Bærevekke som er egnet hvis du må bære projektoren for hånd.

VGA-HD15 PC-kabel (1,8 m) ELPKC02
VGA-HD15 PC-kabel (3 m) ELPKC09
VGA-HD15 PC-kabel (20 m) ELPKC10

(For mini D-Sub 15-pinner/mini D-Sub 15-pinner)
Brukes til å koble projektoren til en datamaskin.

Takfeste* ELPMB20

(med takplate)
Brukes når projektoren skal festes i taket.

Takrør 600 (600 mm/hvit)* ELPFP07

Brukes når projektoren festes i et høyt tak eller et tak med finerpanel.

* En spesiell monteringsmetode er nødvendig for å senke projektoren ned fra taket. Kontakt forhandleren hvis du vil bruke denne monteringsmetoden.

■ Forbruksvarer

Pæreenhet ELPLP35

(1 ekstrapære, 1 ekstra skrutrekker)
Til bruk ved utskifting av gamle pærer.

Luftfiltersett ELPAF09

(1 luftfilter)
Brukes ved utskifting av brukte luftfiltre.

Liste over støttede skjermer

Skjermoppløsningen varierer litt, avhengig av innstillingen.

Komponentvideo»

4:3 16:9 : Bredde/høyde-forhold» Enheter: Punkter

Signal	Oppløsning	Modus for bredde/høyde-forhold					
		Normal	Strukket	Zoom	Gjennom	Strukket gjennom	Vidvinkel
SDTV» (525i, 60Hz)(D1)	640×480 640×360 *	960×720 4:3	1280×720 16:9	1280×720 16:9	596×446 4:3	794×446 16:9	1280×760 16:9
SDTV(625i, 50Hz)	768×576 768×432 *	960×720 4:3	1280×720 16:9	1280×720 16:9	708×528 4:3	944×528 16:9	1280×760 16:9
SDTV(525p) (D2)	640×480 640×360 *	960×720 4:3	1280×720 16:9	1280×720 16:9	596×446 4:3	794×446 16:9	1280×760 16:9
SDTV(625p)	768×576 768×432 *	960×720 4:3	1280×720 16:9	1280×720 16:9	708×528 4:3	944×528 16:9	1280×760 16:9
HDTV» (750p) 16:9(D4)	1280×720	1280×720 16:9	-	-	1176×664 16:9	-	-
HDTV(1125i) 16:9(D3)	1920×1080	1280×720 16:9	-	-	-	-	-

*Bredbilde-signal

Komposittvideo»/S-Video»

4:3 16:9 : Bredde/høyde-forhold Enheter: Punkter

Signal	Oppløsning	Modus for bredde/høyde-forhold					
		Normal	Strukket	Zoom	Gjennom	Strukket gjennom	Vidvinkel
TV(NTSC»)	640×480 640×360 *	960×720 4:3	1280×720 16:9	1280×720 16:9	596×446 4:3	794×446 16:9	1280×720 16:9
TV(PAL», SECAM»)	768×576 768×432 *	960×720 4:3	1280×720 16:9	1280×720 16:9	708×528 4:3	944×528 16:9	1280×720 16:9

*Bredbilde-signal

Analoge RGB-signaler eller signaler som overføres til [HDMI[®]]-inngangsporten

Enheter: Punkter

Signal	Oppløsning	modus for <u>brede/høyde-forhold</u> ^{▶▶}					
		Normal	Strukket	Zoom	Gjennom	Strukket gjennom	Vidvinkel
<u>VGA</u> ^{▶▶} 60	640×480 640×360 *2	960×720	1280×720	1280×720	640×480	853×480	1280×720
VESA72/75/ 85, iMac *1	640×480 640×360 *2	960×720	1280×720	1280×720	640×480	853×480	1280×720
<u>SVGA</u> ^{▶▶} 56/60/ 72/75/ 85, iMac *1	800×600 800×450 *2	960×720	1280×720	1280×720	800×600	1066×600	1280×720
<u>XGA</u> ^{▶▶} 60/70/ 75/85, iMac *1	1024×768 1024×576 *2	960×720	1280×720	1280×720	-	-	1280×720
WXGA60-1	1280×768	1280×720	1280×720	1280×720	-	-	-
WXGA60-2	1360×768	1280×720	1280×720	1280×720	-	-	-
<u>SXGA</u> ^{▶▶} 60	1280×960	960×720	1280×720	1280×720	-	-	1280×720
MAC13"	640×480	960×720	1280×720	1280×720	640×480	853×480	1280×720
MAC16"	832×624	960×720	1280×720	1280×720	832×624	1109×624	1280×720
MAC19"	1024×768	960×720	1280×720	1280×720	-	-	1280×720
<u>SDTV</u> ^{▶▶} (525i, 60Hz)	640×480 640×360 *2	960×720	1280×720	1280×720	640×480	853×480	1280×720
SDTV(525p)	640×480 640×360 *2	960×720	1280×720	1280×720	640×480	853×480	1280×720
SDTV(625i, 50Hz)	768×576 768×432 *2	960×720	1280×720	1280×720	768×576	1024×576	1280×720
SDTV(625p)	768×576 768×432 *2	960×720	1280×720	1280×720	768×576	1024×576	1280×720
<u>HDTV</u> ^{▶▶} (750p)	1280×720	1280×720	-	-	1280×720	-	-
HDTV(1125i)	1920×1080	1280×720	-	-	-	-	-

*1 Tilkobling ikke mulig hvis utstyret ikke har en VGA-utgang.

*2 Bredbildebilde

tilsvarer inngangssignaler fra [HDMI]-inngangsporten.

Du kan kanskje også projisere signaler som ikke finnes i tabellen ovenfor. Hvis du gjør det, kan noen funksjoner imidlertid få begrenset funksjonalitet.

Spesifikasjoner

Produktnavn	Hjemmeprojektor EMP-TW620 *Modellutvalget varierer avhengig av land.		
Mål	406 (W) × 124 (H) × 309 (D) mm (ikke inkludert føtter)		
Panelstørrelse	0,7 tommer bred		
Visningsmetode	Polysilisium-TFT med aktiv matrise		
Oppløsning	921 600 piksler (1280 (W) × 720 (H) punkter) × 3		
Skannefrekvenser	Analoge	Pikselklokke : 13,5 – 110 MHz	
		Vannrett : 15 – 92 kHz	
		Loddrett : 50 – 85 Hz	
	Digitale	Pikselklokke : 13,5 -81 MHz	
		Vannrett : 15 -60 kHz	
		Loddrett : 50 – 85 Hz	
Fokusjustering	Manuell		
Zoomjustering	Manuell (ca. 1 : 1.5)		
Linseforskyvning	Manuell (Maksimumverdier: Ca. 100 % loddrett, 50 % vannrett)		
Projektorpære (lyskilde)	UHE-pære, 170 W, modellnr.: ELPLP35		
Strømforsyning	100–240 VAC 50/60 Hz 2,7–1,2 A Strømforbruk Ved bruk: 245 W (100-120V-område), 240 W (200-240V-område) Standby: 4,0 W (100-120V-område), 5,0 W (200-240V-område)		
Driftshøyde	0 – 2280 m (0 – 7500 ft.)		
Driftstemperatur	+5 – +35°C (ingen kondens)		
Lagringstemperatur	-10 – +60°C (ingen kondens)		
Vekt	Ca. 5,2 kg		
Porter	SCART-inngang	1	D4 + RCA-pinnkontakt
	Inngang A	1	RCA-pinnkontakt × 3
	Inngang B	1	Mini D-sub 15-pinner (hunn), blå
	HDMI [™] -inngang	1	HDMI
	Videoinngang	1	RCA-pinnkontakt
	S-Video-inngang	1	Mini DIN 4-pinner
	RS-232C	1	D-sub 9-pinner (hann)
	Utløser ut	1	3,5 mm minikontakt



Integrerte kretser fra Pixelworks DNX[™] brukes i denne projektoren.

■ Skråstillingsvinkel

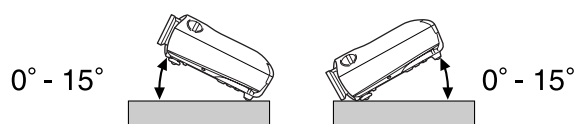

Hvis du plasserer projektoren i mer enn 15° vinkel, kan det skade projektoren og føre til en ulykke.

■ RS-232C-kabellayout

- Kontaktutforming : D-Sub 9-pinner (hann)
- Inndatakontakt for projektor : RS-232C

<På projektoren> <På datamaskinen>

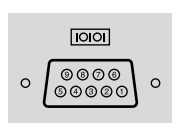
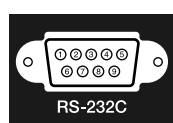

<På projektoren>	(PC-seriekabel)	<På datamaskinen>
GND 5	—————	5 GND
RD 2	←————	3 TD
TD 3	————→	2 RD
DTR 4	————→	6 DSR
DSR 6	←————	4 DTR

Signal	Funksjon
GND	Jordingsledning
TD	Overføre data
RD	Motta data
DSR	Datsett klart
DTR	Dataterminal klar

Sikkerhet

USA
UL60950-1

Canada
CSA C22.2 No.60950-1

EU
Lavvoltsdirektiv
(73/23/EEC)
IEC/EN60950-1

EMC

USA
FCC del 15 B klasse B (DoC)

Canada
ICES-003 klasse B

EU
EMC-direktiv
(89/336/EEC)
EN55022 klasse B
EN55024
IEC/EN61000-3-2
IEC/EN61000-3-3

Australia / New Zealand
AS/NZS CISPR 22:2002 klasse B

DEKLARASJON OM OVERHOLDELSE

I henhold til 47CFR, del 2 og 15
 Klasse B Personlige datamaskiner og periferiutstyr; og/eller
 CPU-kort og strømforsyningsenheter brukt med klasse B
 personlige datamaskiner

Vi : EPSON AMERICA, INC.
 Med lokaler i : 3840 Kilroy Airport Way
 MS: 313
 Long Beach, CA 90806
 Tlf : 562-290-5254

Deklarerer under vårt eneansvar at produktet som er identifisert i denne håndboken, overholder 47CFR del 2 og 15 av FCC-reglene som en digital enhet av klasse B. Hvert markedsført produkt er identisk med en representativ testenheter, og er funnet å være i overholdelse med standardene. Våre data indikerer at utstyret som produseres, vil befinne seg innenfor godttatte variasjoner, grunnet masseproduksjon og testing på statistisk grunnlag i henhold til 47CFR 2.909. Drift er avhengig av følgende to betingelser: (1) denne enheten må ikke forårsake skadelig interferens, og (2) denne enheten må kunne utsettes for interferens, inklusive interferens som kan føre til driftsforstyrrelser.

Bedriftsnavn : EPSON
 Type produkt : Projektor
 Modell : EMP-TW620

**Erklæring om FCC-overholdelse
 For brukere i USA**

Dette utstyret er blitt testet og funnet å overholde begrensningene for digitalt utstyr av klasse B, i henhold til del 15 i FCC-reglene. Disse begrensningene er utformet for å gi en rimelig beskyttelse mot skadelig interferens for utstyr som brukes i boliger. Dette utstyret genererer, bruker og kan utstråle radiofrekvensenergi, og kan, hvis det ikke installeres og brukes i henhold til instruksjonene, forårsake skadelig interferens ved radio- og fjernsynsmottak. Det er imidlertid ingen garanti for at interferens ikke kan oppstå i en bestemt installasjon. Hvis dette utstyret forårsaker interferens ved radio- og fjernsynsmottak, noe som kan konstateres ved å slå utstyret av og på, oppfordres brukeren til å prøve å korrigere interferensen ved ett eller flere av følgende tiltak:

- Snu eller flytt mottaksantennen.
- Øk avstanden mellom utstyret og mottakeren.
- Koble utstyret til et uttak på en annen krets enn den som mottakeren er koblet til.
- Kontakt forhandleren eller en erfaren radio/TV-tekniker for å få hjelp.

ADVARSEL

Hvis dette utstyret brukes med en utstyrskabel som ikke er skjermet, vil FCC-sertifiseringen eller deklarasjonen for utstyret være ugyldig, og utstyret kan forårsake interferensnivåer som overstiger grensene som er angitt av FCC for dette utstyret. Det er brukerens ansvar å anskaffe og bruke en skjermet grensesnittkabel med denne enheten. Hvis dette utstyret har mer enn én grensesnittkontakt, må det ikke være kabler koblet til grensesnitt som ikke brukes. Endringer eller modifikasjoner som ikke eksplisitt er godkjent av produsenten, kan medføre at brukerens godkjenning til å bruke utstyret blir ugyldig.

Her følger en forklaring på enkelte av termene som brukes i denne håndboken, og som kan være ukjente eller som ikke forklares i selve teksten i denne håndboken. Ytterligere informasjon kan fås ved å konsultere andre kommersielt tilgjengelige publikasjoner.

Bildejustering

Signalene som sendes ut fra datamaskiner, har en bestemt frekvens. Hvis projektorfrekvensen ikke samsvarer med denne frekvensen, vil bildene ikke bli av god kvalitet. Prosessen der frekvensen av disse signalene matches (antall bølgetopper per tidsenhet i signalet) kalles bildejustering. Hvis bildejusteringen ikke gjøres på riktig måte, vil det vises brede loddrette striper i de projiserte bildene.

Bredde/høyde-forhold

Forholdet mellom et bildes bredde og høyde. HDTV - bilder har et bredde/høyde-forhold på 16:9 og virker strukket. Bredde/høyde-forholdet for standardbilder er 4:3.

Contrast

Den relative lysstyrken for lyse og mørke områder i et bilde – som kan økes eller minskes for å gjøre tekst og grafikk mer tydelig, eller for å gjøre dem mykere.

HDMI

En forkortelse for High Definition Multimedia Interface, og refererer til en standard for digital overføring av høydefinisjonsbilder og lydsignaler over flere kanaler. HDMI er en standard som er ment for bruk i digitalt utstyr i husholdninger og på datamaskiner som tillater at digitale signaler overføres i sin opprinnelige høye kvalitet uten å bli komprimert. Standarden inkluderer også en funksjon for kryptering av digitale signaler.

HDTV

Forkortelse for høydefinisjons-TV. Dette henviser til høydefinisjonssystemer som tilfredsstiller følgende betingelser:

- Loddrett oppløsning på 750 p eller 1125 i eller større (p = progressiv, i = linjesprang)
- Skjermens bredde/høyde-forhold på 16:9
- Dolby Digital-lydmottak og -avspilling (eller utdata)

Komponentvideo

Videosignaler der signalene for lysstyrke og farge er separert, noe som gir bedre bilde kvalitet.

I høydefinisjons-TV (HDTV) refererer det til bilder som består av tre uavhengige signaler: Y (luminanssignal) og Pb og Pr (signaler for fargeforskjell).

Komposittvideo

Videosignaler der det brukes sammensatte signaler for lysstyrke og farge. Denne typen signaler brukes helst i hjemmevideoutstyr (NTSC-, PAL- og SECAM-formater).

Videosignaler som består av bæresignalet Y (luminanssignal) i fargestolpen, og et kroma- eller fargesignal (CbCr).

Linjesprang

En metode for bildeskanning der signalbåndbredden som brukes, er omtrent halvparten av det som kreves for sekvensiell skanning når bilder med samme stillbildeoppløsning overføres.

Nedkjøling

Dette er prosessen da projektorpæren kjøles ned etter at den er blitt varm på grunn av bruk. Prosessen utføres automatisk når strømknappen slås av på enten fjernkontrollen eller projektorens kontrollpanel. Ikke slå av hovedstrømbryteren mens nedkjøling pågår, ellers er det ikke sikkert nedkjølingen fungerer slik den skal. Hvis nedkjølingsperioden ikke blir avsluttet på riktig måte, vil projektorpæren og interne komponenter fortsatt ha en høy temperatur, og dette kan forkorte levetiden til pæren eller føre til problemer med bruken av projektoren. Det tar omtrent 30 sekunder for projektoren å kjøles ned. Faktisk tid vil variere avhengig av lufttemperaturen.

NTSC

En forkortelse for National Television Standards Committee, og et format for jordingsbaserte analoge TV-sendinger. Dette formatet brukes i Japan, Nord-Amerika og Sentral- og Sør-Amerika.

Oppfriskingsrate

Det lysemitterende elementet i et bilde holder samme luminositet og farge i ekstremt kort tid av gangen. Derfor er det nødvendig å skanne bildet mange ganger per sekund for å friske opp det lysemitterende elementet. Antall oppfriskinger per sekund kalles oppfriskingsraten, og uttrykkes i hertz (Hz).

PAL

En forkortelse for Phase Alternation by Line, og et format for jordingsbaserte analoge TV-sendinger. Dette formatet brukes i vest-europeiske land, bortsett fra Frankrike, og også i asiatiske land, for eksempel Kina, og i Afrika.

Progressiv

Metode for bildeskanning der billedata fra et enkeltbilde skannes sekvensielt fra øverst til nederst for å lage et enkeltbilde.

SDTV

Forkortelse for standard-TV. Det refererer til standardfjernsynssystemer som ikke oppfyller betingelsene for HDTV.

SECAM

En forkortelse for Sequential Couleur A Memoire, og et format for jordingsbaserte analoge TV-sendinger. Dette formatet brukes i Frankrike, Øst-Europa og det tidligere Sovjetunionen, Midt-Østen og Afrika.

Sikkerhetslås

En enhet som består av et projektordeksel med et hull i, som du kan tre en tyveriforebyggende kabel (kommersielt tilgjengelig) gjennom for å feste enheten til et bord eller en stolpe. Denne projektoren er kompatibel med systemet Microsaver Security som produseres av Kensington.

sRGB (sRGB)

En internasjonal standard for fargeintervaller som er formulert slik at farger som gjengis av videoutstyr, kan håndteres enkelt av datamaskinoperativsystemer (OS) og Internett.

S-Video

Et videosignal der signalene for lysstyrke og farge er separert, noe som gir bedre bildekvalitet. Det refererer til bilder som består av to uavhengige signaler: Y (luminanssignal) og C (fargesignal).

SVGA

En type bildesignal med en oppløsning på 800 (vannrett) x 600 (loddrett) punkter som brukes av IBM PC / AT-kompatible datamaskiner.

SXGA

En type bildesignal med en oppløsning på 1280 (vannrett) x 1024 (loddrett) punkter som brukes av IBM PC / AT-kompatible datamaskiner.

Synk. (Synkronisering)

Signalene som sendes ut fra datamaskiner, har en bestemt frekvens. Hvis projektorfrekvensen ikke samsvarer med denne frekvensen, vil bildene ikke bli av god kvalitet. Prosessen der fasene for disse signalene matches (den relative posisjonen for toppene og bunnene i signalkurven), kalles synkronisering. Hvis signalene ikke synkroniseres, kan det oppstå problemer som flimring, uskarphet og vannrett interferens.

VGA

En type bildesignal med en oppløsning på 640 (vannrett) x 480 (loddrett) punkter som brukes av IBM PC / AT-kompatible datamaskiner.

XGA

En type bildesignal med en oppløsning på 1 024 (vannrett) x 768 (loddrett) punkter som brukes av IBM PC / AT-kompatible datamaskiner.

YCbCr

Bæresignalet som finnes i fargestolpen som brukes i moderne TV-sendinger. Navnet kommer fra Y-signalet (luminans) og CbCr-signalene (kroma [farge]).

YPbPr

Bæresignalet som finnes i fargestolpen som brukes i høydefinisjons TV-sendinger (**HDTV**). Navnet kommer fra Y-signalet (luminans) og PbPr-signalene (fargeforskjell).

A			
Absolutt fargetemperatur.....	20,26,28		
Advarselsindikator	6,35		
Automatisk iris	23,26,29		
Automatisk justeringsfunksjon.....	14		
Automatisk	18		
Auto-oppsett	24,27,31		
Avansert	27,30		
B			
Barnesikring	27,31		
Bildejustering	27,29		
Bildemeny	26,28		
Bildemeny	27,29		
Bildestørrelse.....	10		
Bredde/høyde-forhold	7,18,27,29,47		
Bruke konfigurasjonsmenyene	34		
Brukerlogo.....	27,32		
Brukstid for projektorpære.....	27		
D			
Deksel for projektorpære.....	8,44		
Direktestrøm på.....	27,31		
Display	27,32		
Display-bakgrunn	27,32		
Drift	27,31		
Driftsindikator	6,35		
Driftslås	27,31		
Dvalemodus.....	27,31		
DVI-videonivå.....	27,30		
E			
Epson kinofilter	21		
EPSON Super White	27,30		
F			
Fargejustering.....	20,26,28		
Fargemetning.....	26,28		
Fargemodus	7,18,26,28		
Fjernkontroll.....	7,13		
Fokusjustering	6,16		
Forbruksvarer	46		
Forskyvning.....	22,29		
Fullstendig meny	26,34		
G			
Gamma	20,26,29		
Gevinst	22,29		
Gjennom.....	19		
H			
HDTV	47		
[HDMI]-inngangsport	8,12,48,49		
Hent fra minne.....	24,27,33		
Hovedstrømbryter.....	8,14,15		
Hudtone	7,20,26,29		
Hvitt nivå.....	26,28		
Høyfjellsmodus	27,32		
I			
Indikatorer	6,35		
Infomeny	27		
Inngangsjustering	26,28		
Inngangssignal.....	27,33		
Innstillingsmeny	27,31		
[InputA]-port	8,12,15,49		
[InputB]-port	8,12,49		
J			
Justerbar fot i front.....	6,17		
Justering av plassering av projiseringsbilde.....	16		
K			
Keystone.....	6,17,27,31		
Kilde.....	27		
Kinofilter	21		
Koble til en datamaskin.....	12		
Koble til en videokilde	12		
Komponentvideo	12,47		
Komposittvideo	12,47		
Konfigurasjonsmeny	26		
Kontrast	7,26,28		
Kontrollpanel.....	6		
Korrigere keystone-forvringning	6,17		
Korrigere skråstilling av projektoren	17		
L			
Lagre minne	24,27,33		
Linjemeny	26,34		
Linsedeksel.....	6,14		
Linseforskyvning	6,16		
Loddrett støtrelse	27,29		
Luftfilter	8		
Lysstyrke	26,28		
M			
Melding	27,32		
Menyer	26		
Menyfarge	27,32		
Menyplassering	27,32		
Minne	7,24		
Minnemeny	27,33		
N			
Navigeringslinje	27,32		
Nedkjøling.....	15,36		
Normal	19		
Nyanse og metning.....	22		
Nyanse.....	26,28		
O			
Oppfriskingsrate.....	27		
Oppløsning	27,47		
Oppsettnivå	27,30		
Oppstartskjerm	27,32		
Overoppheting.....	35		
P			
Periode for utskifting av batterier (fjernkontroll).....	13		
Plassering	27,30		
Port	8,12,49		
Progressiv	27,30		
Projeksjonsavstand	10		
Projisering	11,27,33		
Projiseringsmetoder	11		
Prøvemønster	7,17		

R

Rengjøre linsen	42
Rengjøre luftfilteret.....	42
Rengjøre projektordekslet	42
RGB	22,26,29
RGBCMY	22,26,29
[RS-232C]-port	8,49,50

S

SCART.....	1,27,33
[SCART]-inngangsport	8,12,49
SDTV	47
Skarphet (avansert)	23,26,28
Skarphet	26,28
Skifte ut batteriet.....	13
Skifte ut luftfilteret.....	44
Skifte ut projektorpære	44
Skjermstørrelse	10
Slå av.....	15
Spesifikasjoner.....	49
Språk	27,33
sRGB.....	19,26
Strukket gjennom.....	19
Strukket.....	19
Strøminntak.....	8,14
Strømledning.....	14
Støttede skjermer	47
Svart nivå	26,28
S-Video	12,47
[S-Video]-inngangsport	8,12,49
Synk.....	27,29
Synk.info.....	27

T

Tak.....	11,27,33
Tilbakestille alle.....	27,34
Tilbakestille brukstid for projektorpære	27,34,44
Tilbakestille minne.....	27,33
Tilbakestille.....	26,27,29,31,33
Tilbakestillingsmeny	27,34
Toppmeny	26
[Trigger out]-port	8,49

U

Undermeny.....	26
Utdataskalering	27,30
Utløser ut.....	27,31

V

Valgfritt tilbehør.....	46
Velge bildekilden	6,7,15
Videosignal	27,33
Vidvinkel.....	19
[Video]-inngangsport	8,12,49

Y

YCbCr.....	12,27
YPbPr.....	12,27

Z

Zoom bildetekst	19,27,29
Zoom.....	19
Zoomjustering.....	6,16
Zoomplassering.....	27,29

Med enerett. Ingen deler av denne publikasjonen kan gjenskapes, lagres i et gjenfinningssystem eller overføres i noen form eller på noen måte, elektronisk, mekanisk, ved kopiering, opptak eller på annen måte, uten at det på forhånd er gitt skriftlig tillatelse fra SEIKO EPSON CORPORATION. Det påtas ikke noe patentansvar når det gjelder bruk av informasjonen i dette dokumentet. Det påtas heller ikke erstatningsansvar for skader som følger av bruk av informasjonen i dette dokumentet.

Verken SEIKO EPSON CORPORATION eller dets datterselskaper er ansvarlig overfor kjøper av dette produktet eller tredjeparter for skader, tap, kostnader eller utgifter som kjøperen eller tredjepart har pådratt seg som et resultat av: ulykke, feil bruk eller misbruk av dette produktet eller uautoriserte modifiseringer, reparasjoner eller endringer i produktet, eller (med unntak av USA) hvis drifts- og vedlikeholdsinstruksjoner fra SEIKO EPSON CORPORATION ikke er fulgt nøye.

SEIKO EPSON CORPORATION kan ikke holdes ansvarlig for skader eller problemer som oppstår ved bruk av tilleggsutstyr eller forbruksvarer andre enn dem som SEIKO EPSON CORPORATION har angitt som originale EPSON-produkter eller EPSON-godkjente produkter.

Generell merknad:

Macintosh, Mac og iMac er registrerte varemerker for Apple Computer, Inc.

IBM er et registrert varemerke for International Business Machines Corporation.

Windows, WindowsNT og VGA er varemerker eller registrerte varemerker for Microsoft Corporation i USA.

Dolby er et varemerke for Dolby Laboratories.

HDMI og High-Definition Multimedia Interface er varemerket eller registrerte varemerker for HDMI Licensing LLC.

Pixelworks og DNX er varemerker for Pixelworks, Inc.

Andre produktnavn som brukes i dette dokumentet, er kun for identifiseringsformål, og kan være varemerker for sine respektive eiere. EPSON fraskriver seg alle rettigheter til disse merkene.

EPSON