

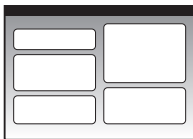
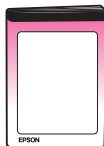

# Gebruikershandleiding

## - voor gebruik zonder computer -

	<b>Inleiding</b>	
	Belangrijke veiligheidsvoorschriften .....	1
	Auteursrechten .....	2
	<b>Onderdelen en functies van het bedieningspaneel</b>	
	Onderdelen .....	4
	Bedieningspaneel algemeen .....	5
	Functies van het bedieningspaneel .....	5
	<b>Foto of document faxen</b>	
	Telefoon of antwoordapparaat aansluiten .....	8
	Faxfuncties instellen .....	8
	Fax verzenden .....	13
	Faxen ontvangen .....	15
	<b>Omgaan met papier</b>	
	Papier selecteren .....	16
	Papier laden .....	17
	<b>Kopiëren</b>	
	Originelen op de glasplaat plaatsen .....	19
	Documenten kopiëren .....	20
	Foto's kopiëren .....	21
	<b>Afdrukken vanaf een geheugenkaart</b>	
	Omgaan met geheugenkaarten .....	22
	Foto's afdrukken .....	24
	Foto's selecteren en afdrukken met behulp van een index .....	25
	<b>Afdrukken vanaf een digitale camera</b>	
	Vereisten voor digitale camera's .....	27
	Aansluiten en afdrukken .....	27
	<b>Onderhoud</b>	
	Cartridges vervangen .....	28
	De printkop controleren en reinigen .....	31
	De printkop uitlijnen .....	32
	Het apparaat reinigen .....	32
	Het apparaat vervoeren .....	33
	<b>Problemen oplossen</b>	
	Foutmeldingen .....	34
	Problemen en oplossingen .....	35
	Contact opnemen met de klantenservice .....	37
	<b>Overzicht van instellingen op bedieningspaneel .....</b>	<b>39</b>

# Informatiebronnen

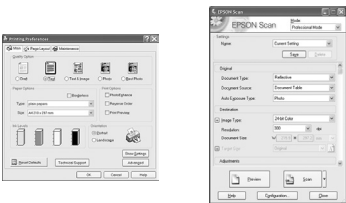
Papieren handleidingen	
	<b>Begin hier</b> Lees deze poster eerst. Op deze poster leest u hoe u het apparaat en de software moet installeren. Tevens vindt u hier instructies voor het laden van papier en het plaatsen van originelen.
(dit boek) 	<b>Gebruikershandleiding – voor gebruik zonder computer –</b> In dit boek vindt u informatie over het gebruik van het apparaat zonder dat het op de computer is aangesloten. Zo vindt u hier instructies voor het kopiëren en afdrukken vanaf een geheugenkaart.  Zie het hoofdstuk Problemen oplossen in dit boek als u problemen ondervindt met het apparaat.
Online-handleidingen	
	<b>Gebruikershandleiding</b> In deze handleiding vindt u instructies voor het afdrukken en scannen vanaf de computer en informatie over de software.  Deze handleiding staat op de software-cd en wordt automatisch met de software meegeïnstalleerd. Dubbelklik op het pictogram op het bureaublad om deze handleiding te openen.
	<b>Online-Help</b> Elke toepassing die op de software-cd is meegeleverd, heeft een eigen online-Help. Hierin vindt u gedetailleerde informatie over de toepassing.

## Belangrijke veiligheidsvoorschriften

Lees de volgende veiligheidsvoorschriften voordat u het apparaat in gebruik neemt:

- Gebruik alleen het netsnoer dat bij het apparaat is geleverd. Gebruik van een ander snoer kan leiden tot brand of schokken. Gebruik het snoer niet met andere apparatuur.
- Controleer of het netsnoer voldoet aan alle relevante plaatselijke veiligheidsnormen.
- Gebruik alleen het type stroombron dat op het label is aangegeven.
- Zet het apparaat in de buurt van een stopcontact waar u de stekker gemakkelijk uit kunt trekken.
- Gebruik geen beschadigd of gerafeld netsnoer.
- Als u een verlengsnoer gebruikt voor het apparaat, mag de totale stroombelasting in ampère van alle aangesloten apparaten niet hoger zijn dan de maximale belasting voor het verlengsnoer. Zorg er bovendien voor dat het totaal van de ampèrewaarden van alle apparaten die zijn aangesloten op het wandstopcontact niet hoger is dan de maximumwaarde die is toegestaan voor het stopcontact.
- Vermijd plaatsen die onderhevig zijn aan snelle wisselingen in temperatuur of luchtvochtigheid, schokken en trillingen, of waar het stoffig is.
- Laat rondom het apparaat voldoende ruimte vrij voor een goede ventilatie. De openingen in de behuizing mogen niet worden geblokkeerd of afgedekt. Steek geen voorwerpen door de openingen in het apparaat.
- Zet het apparaat niet in de buurt van een radiator of andere warmtebronnen, en niet in de volle zon.
- Plaats het apparaat op een vlakke, stabiele ondergrond die rondom groter is dan het apparaat. Het apparaat werkt niet goed als het scheef staat.
- Zet het apparaat met de achterkant minimaal 10 cm van de muur.
- Open de scannereenheid nooit tijdens het kopiëren, afdrukken of scannen.
- Mors geen vloeistof op het apparaat.
- Gebruik geen spuitbussen met ontvlambare stoffen in of in de buurt van het apparaat. Dit kan brand veroorzaken.
- Probeer het apparaat niet zelf te repareren, tenzij in de documentatie uitdrukkelijk wordt uitgelegd hoe u dit moet doen.
- Haal in de volgende gevallen de stekker uit het stopcontact en doe een beroep op een onderhoudstechnicus: als het netsnoer of de stekker beschadigd is, als er vloeistof in het apparaat is gekomen, als het apparaat is gevallen of als de behuizing beschadigd is, als het apparaat niet normaal werkt of als er een duidelijke wijziging in de prestaties optreedt. Wijzig alleen instellingen waarvoor de handleiding een procedure bevat.
- Zorg er bij opslag of transport van het apparaat voor dat het niet gekanteld, zijwaarts of ondersteboven wordt gehouden. Anders kan er inkt uit de cartridges lekken.
- Pas op dat u uw vingers niet klemt bij het sluiten van de scannereenheid.

## Veiligheidsvoorschriften met betrekking tot cartridges

- Houd cartridges buiten het bereik van kinderen en slik de inkt niet in.
- Wees voorzichtig met gebruikte cartridges. Er kan inkt rond de inkttoevoer kleven. Als u inkt op uw huid krijgt, wast u de plek grondig met water en zeep. Als u inkt in uw ogen krijgt, moet u uw ogen onmiddellijk uitspoelen met water. Raadpleeg onmiddellijk een arts als u ondanks grondig spoelen problemen krijgt met uw ogen of ongemak blijft ondervinden.
- Steek uw hand niet in het apparaat en raak de cartridges niet aan tijdens het afdrukken.
- Installeer een nieuwe cartridge meteen na het verwijderen van een lege cartridge. Als u geen nieuwe cartridge installeert, kan de printkop indrogen, waardoor afdrukken niet meer mogelijk is.

- Als u een cartridge verwijderd voor later gebruik, dient u de inkttoevoer te beschermen tegen vuil en stof. Bewaar de cartridge in dezelfde omgeving als het apparaat. Een ventieltje in de inkttoevoer maakt een deksel of stop overbodig, maar de inkt kan wel vlekken geven op voorwerpen die tegen dit deel van de cartridge komen. Raak de cartridge, de inkttoevoer of het gebied eromheen niet aan.

## Veiligheidsvoorschriften voor telefoonapparatuur

Bij gebruik van telefoonapparatuur moet u altijd enkele elementaire veiligheidsvoorschriften in acht nemen om brand, elektrische schokken en persoonlijk letsel te voorkomen:

- Gebruik het apparaat niet in de buurt van water.
- Gebruik geen telefoon tijdens onweer. De bliksem kan elektrische schokken veroorzaken.
- Gebruik de telefoon niet om een gaslek te melden als het toestel zich in de buurt van het lek bevindt.

### Voor gebruikers in Europa:

SEIKO EPSON CORPORATION verklaart hierbij dat deze apparatuur, model C321A, voldoet aan de essentiële vereisten en andere relevante bepalingen van richtlijn 1999/5/EG.

Alleen voor gebruik in: Groot-Brittannië, Ierland, Duitsland, Oostenrijk, Zwitserland, België, Nederland, Luxemburg, Spanje, Portugal, Frankrijk, Italië, Denemarken, Finland, Noorwegen, Zweden, Polen, Hongarije, Slovenië, Tsjechië en Griekenland. Kijk voor meer informatie over de landen waar gebruik mogelijk is op de website van Epson.

### Voor gebruikers in Nieuw-Zeeland:

#### Algemene waarschuwing

Het verlenen van een vergunning (Telepermit) voor telefoonapparatuur wil alleen maar zeggen dat Telecom accepteert dat de apparatuur voldoet aan de minimumeisen voor aansluiting op het Telecom-net. Dit wil geenszins zeggen dat het product op wat voor wijze dan ook door Telecom wordt gesteund, noch dat Telecom hierop garantie verleent. Voorts kan Telecom niet garanderen dat het desbetreffende item in alle omstandigheden normaal zal werken in combinatie met andere items waarvoor een vergunning is verleend, van een ander merk of model, noch wordt hiermee geïmpliceerd dat een product compatibel is met alle netwerkdiensten van Telecom.

## Waarschuwingen, voorzorgsmaatregelen en opmerkingen

Let bij het lezen van de instructies op de volgende aanduidingen:

### ⚠ Waarschuwing:

Waarschuwingen moet u zorgvuldig in acht nemen om lichamelijk letsel te voorkomen.

### 📌 Let op:

Voorzorgsmaatregelen worden aangegeven met "Let op"; u moet ze naleven om schade aan het apparaat te voorkomen.

### 📝 Opmerking:

Opmerkingen bevatten belangrijke informatie over het apparaat.

### 💡 Tip:

Tips bevatten handige aanwijzingen voor het gebruik van het apparaat.

## Auteursrechten

Niets uit deze uitgave mag worden verveelvoudigd, opgeslagen in een geautomatiseerd gegevensbestand of openbaar worden gemaakt, in enige vorm of op enige wijze, hetzij elektronisch, mechanisch, door fotokopieën, opnamen of op enige andere manier, zonder voorafgaande schriftelijke toestemming van Seiko Epson Corporation. De hierin beschreven informatie is alleen bedoeld voor gebruik bij dit apparaat. Epson is niet verantwoordelijk voor het gebruik van deze informatie bij andere apparaten.

Seiko Epson Corporation noch zijn filialen kunnen verantwoordelijk worden gesteld door de koper van dit product of derden voor schade, verlies, kosten of uitgaven die de koper of derden oplopen ten gevolge van al dan niet foutief gebruik of misbruik van dit product of onbevoegde wijzigingen en herstellingen of (met uitzondering van de V.S.) het zich niet strikt houden aan de gebruiks- en onderhoudsvoorschriften van Seiko Epson Corporation.

Seiko Epson Corporation kan niet verantwoordelijk worden gesteld voor schade of problemen voortvloeiend uit het gebruik van andere dan originele onderdelen of verbruiksgoederen kenbaar als Original Epson Products of Epson Approved Products by Seiko Epson Corporation.

Seiko Epson Corporation kan niet verantwoordelijk worden gesteld voor schade voortvloeiende uit elektromagnetische storingen die plaatsvinden door het gebruik van andere interfacekabels dan kenbaar als Epson Approved Products by Seiko Epson Corporation.

EPSON® is een gedeponeerd handelsmerk en EPSON STYLUS™ en Exceed Your Vision zijn handelsmerken van Seiko Epson Corporation.

DPOF™ is een handelsmerk van CANON INC., Eastman Kodak Company, Fuji Photo Film Co., Ltd. en Matsushita Electric Industrial Co., Ltd.

SDHC™ is een handelsmerk.

Memory Stick, Memory Stick Duo, Memory Stick PRO, Memory Stick PRO Duo, MagicGate Memory Stick en MagicGate Memory Stick Duo zijn handelsmerken van Sony Corporation.

xD-Picture Card™ is een handelsmerk van Fuji Photo Film Co., Ltd.

SmartMedia™ is een gedeponeerd handelsmerk van Toshiba Corporation.

**Algemene kennisgeving:** andere productnamen vermeld in deze uitgave dienen uitsluitend als identificatie en kunnen handelsmerken zijn van hun respectievelijke eigenaars. Epson maakt geen enkele aanspraak op enige rechten op deze handelsmerken.

Copyright © 2006 Seiko Epson Corporation. Alle rechten voorbehouden.

# Onderdelen en functies van het bedieningspaneel

## Onderdelen

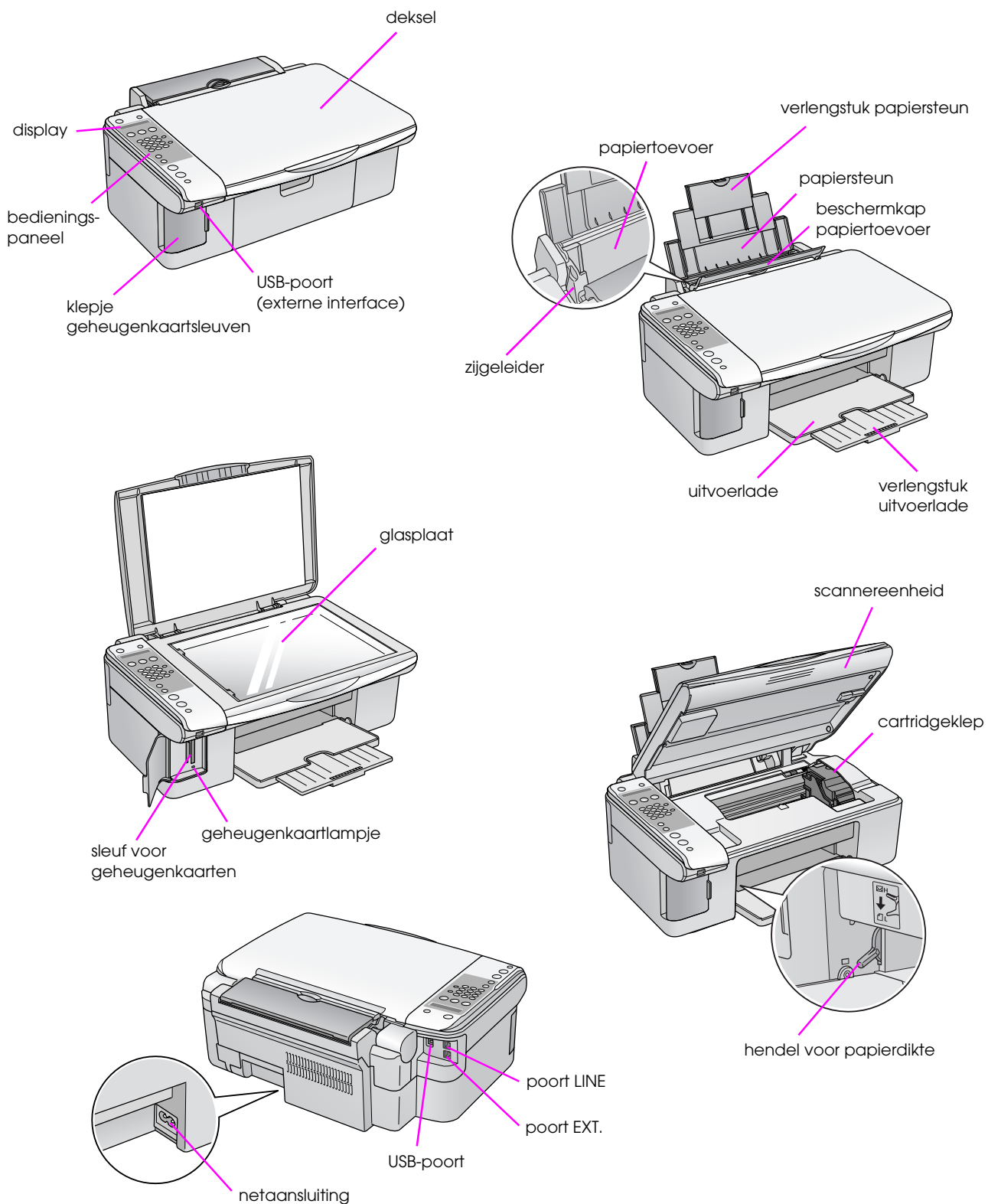

# Bedieningspaneel algemeen

Met de knoppen op het bedieningspaneel kunt u instellingen opgeven. Hoe de knoppen en menunamen op het bedieningspaneel er precies uitzien, kan per land verschillen.

## Funcies van het bedieningspaneel

### Knoppen

#### Pictogrammen

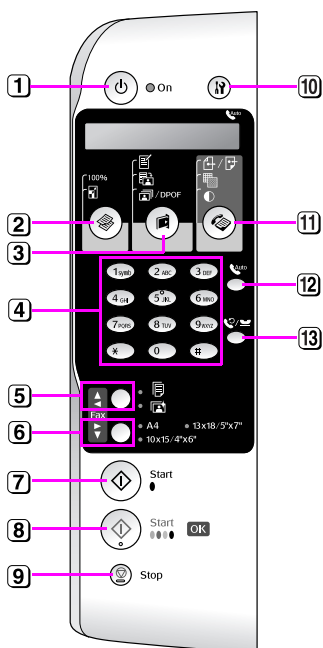



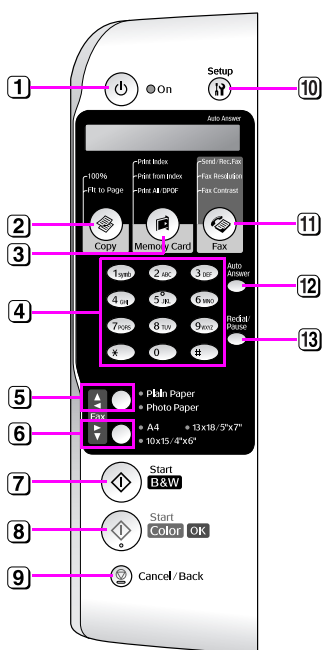





#### Tekst



	Knop	Funcie	
1	Aan	Druk hierop om het apparaat aan en uit te zetten.	
2	[Kopiëren]	Druk hierop om de kopieermodus te selecteren.	
	100%	Kopieën:xx 100%	Hiermee drukt u de foto's af op ware grootte.
	[Aan pagina aanpassen]	Kopieën:xx Aan Pagina aanpassen	Hiermee wordt de foto vergroot of verkleind gekopieerd, zodat het geselecteerde papierformaat maximaal wordt benut.
3	[Geheugenkaart]	Druk hierop om een optie voor het afdrucken vanaf een geheugenkaart te selecteren.	
	[Index afdrucken]	1.Im:xx Index afdrucken	Hiermee drukt u een index af van de foto's op de geheugenkaart.
	[Van index afdrucken]	2.Im:xx Index scannen	Hiermee drukt u de foto's af die u op de index hebt aangegeven.
	/ DPOF [Alles afdrucken/DPOF]	3.Im:xx Alles/DPOF	Hiermee drukt u alle foto's af die op een geheugenkaart staan of drukt u foto's af op basis van de DPOF-gegevens die op de kaart zijn opgeslagen.
4	Cijfertoetsen 1234567890*#	Met de cijfertoetsen stelt u het gewenste aantal kopieën of afdrucken in en selecteert u menu's. U kunt deze knoppen ook gebruiken voor het invoeren of wijzigen van namen van snelkiesnummers.	
5	Papiersoort / ▲, ◀	Druk hierop om het afdrukmateriaal te selecteren dat in de papiertoevoer ligt.	
		<b>Opmerking:</b> In de fax- en instelmodus gebruikt u voor het instellen van de papiersoort de knoppen met het pijltje omhoog (▲) en naar links (◀).	
6	Papiersoort / ▼, ▶	Druk hierop om het afdrukmateriaal te selecteren dat in de papiertoevoer ligt.	
		<b>Opmerking:</b> In de fax- en instelmodus gebruikt u voor het instellen van de papiersoort de knoppen met het pijltje omlaag (▼) en naar rechts (▶).	
7	Start  Start zwart-wit	Druk hierop om te kopiëren in zwart-wit.	
8	Start 0000 [Start kleur] / OK	Druk hierop om te kopiëren in kleur. <b>Opmerking:</b> Deze knop fungeert als knop OK bij het bevestigen van instellingen die u hebt geselecteerd.	

xx is het aantal kopieën dat u hebt geselecteerd.

	Knop	Functie	
9	 <b>Stop</b> [  <b>Annuleren/Terug</b> ]	Druk hierop om het afdrucken of kopiëren te stoppen of om de opgegeven instellingen te annuleren. Het papier dat juist wordt bedrukt komt uit het apparaat en het aantal kopieën springt terug op nul.	
10	 [ <b>Instellen</b> ]	Druk hierop om onderhoudsprogramma's te gebruiken of om diverse instellingen aan te passen.  <b>Opmerking:</b> In de faxmodus drukt u op deze knop voor het gebruik van snelkiesnummers of om instellingen op te geven voor de faxmodus.	
11	 [ <b>Fax</b> ]	Druk hierop om de faxmodus te selecteren.	
	 [ <b>Fax verzenden/ontvangen</b> ]	Voer het faxnummer in of druk op Setup	Hiermee verzendt of ontvangt u faxberichten.
	 [ <b>Faxresolutie</b> ]	1.Resolutie	Hiermee wijzigt u de resolutie van de faxberichten die u verzendt of ontvangt.
	 [ <b>Faxcontrast</b> ]	2.Contrast	Hiermee wijzigt u het contrast van de faxberichten die u verzendt of ontvangt.
12	 [ <b>Automatisch beantwoorden</b> ]	Druk hierop om de automatische beantwoording in en uit te schakelen.	
13	 [ <b>Opnieuw kiezen/Pauze</b> ]	Druk hierop om het laatst gekozen nummer te zien.	



## display

Op het display worden de instellingen weergegeven die u met de knoppen kunt wijzigen. Tekst die langer is dan op het display past, loopt automatisch door (behalve het menunummer). Op het display ziet u instructies voor het vervangen van de cartridge, de status van de cartridge enzovoort.

### Opmerking:

Wanneer in deze handleiding in de afbeeldingen van het display xx wordt gebruikt, geeft dit de nummers aan die u hebt geselecteerd.

## Taal van het bedieningspaneel selecteren

Volg de onderstaande instructies om een andere taal te selecteren:

1. Zet het apparaat aan. Druk vervolgens op de knop **Stop** [**Annuleren/Terug**] totdat u dit ziet.

18:30 J

2. Druk op de knop **Instellen**.
3. Druk op de knop **▲** of **▼** of druk op de cijfertoets **7** om **7.Taal** te selecteren.

7.Taal

4. Druk op de knop **OK**. Op het display ziet u de taal die u nu gebruikt.

English

5. Druk op de knop **▲** of **▼** en selecteer de gewenste taal (**English**, **Français**, **Español**, **Deutsch**, **Italiano**, **Português**, **Nederlands** of **Русский**).
6. Druk op de knop **OK**.
7. Druk op de knop **Stop** [**Annuleren/Terug**] om terug te keren naar het eerste scherm.

## Datum en tijd aanpassen

Volg de onderstaande instructies om de datum en tijd te wijzigen:

1. Druk op de knop **Fax**. Het lampje van de knop **Fax** gaat branden en u ziet dit op het display.

Voer het

2. Druk op de knop **Instellen**.

1.Snelkiesnummer

3. Druk op de knop **▲** of **▼** of druk op de cijfertoets **6** om **6.Kopregel en tijd** te selecteren.

6.Kopregel en

4. Druk op de knop **OK**. U ziet dit op het display.

1.Kopregel fax

5. Druk op de knop **▲** of **▼** of druk op de cijfertoets **2** om **2.Datum/tijd** te selecteren.

2.Datum/tijd

6. Druk op de knop **OK**. U ziet de ingestelde datum.

06:11:01

7. Wijzig de datum met de cijfertoetsen.

8. Druk op de knop **OK**. U ziet de ingestelde tijd.

18:30

9. Wijzig de tijd (24-uursnotatie) met de cijfertoetsen.

10. Druk op de knop **OK**. U keert terug naar **2.Datum/tijd**.

### Opmerking:

Zie "Zomertijd selecteren" hierna als u zomertijd wilt gebruiken.

11. Druk op de knop **Stop** [**Annuleren/Terug**] om terug te keren naar het eerste scherm.

## Zomertijd selecteren

1. Druk op de knop **▲** of **▼** of druk op de cijfertoets **4** om **4.Zomertijd: aan/uit** te selecteren.

4.Zomertijd: aan

2. Druk op de knop **OK**.

3. Druk op de knop **▲** of **▼** om **Zomertijd: aan** of **Zomertijd: uit** te selecteren.

4. Druk op de knop **OK**. U keert terug naar **4.Zomertijd: aan/uit**.

5. Druk op de knop **Stop** [**Annuleren/Terug**] om terug te keren naar het eerste scherm.

# Foto of document faxen

Met dit apparaat kunt u faxberichten verzenden. Daartoe voert u een faxnummer in of selecteert u een nummer uit de lijst met snelkiesnummers. Het is mogelijk om een eigen kopregel voor de faxberichten in te voeren en u kunt diverse rapporten afdrukken en verzend-/ontvangstinstellingen opgeven. U kunt het apparaat zo instellen dat faxberichten automatisch worden ontvangen, maar u kunt er ook voor kiezen om faxberichten alleen te ontvangen wanneer u eerst zelf hebt gehoord dat het om een fax gaat.

## Telefoon of antwoordapparaat aansluiten

Volg de onderstaande instructies als u het apparaat wilt aansluiten op de telefoonlijn en op dezelfde telefoonlijn een telefoon of antwoordapparaat wilt aansluiten (u kunt dan ook gewoon bellen):

1. Sluit de telefoonkabel die uit de telefooncontactdoos komt aan op de met **LINE** aangegeven poort op het apparaat.
2. Steek een andere telefoonkabel in de telefoon of het antwoordapparaat.

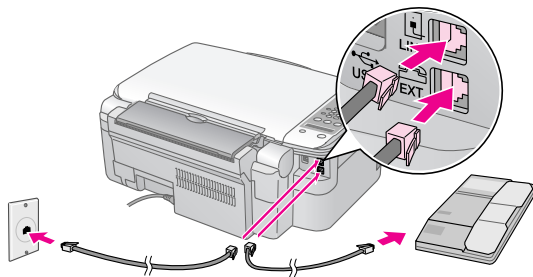

3. Steek het andere uiteinde van de kabel in de met **EXT.** aangegeven poort achter op het apparaat.

U moet het apparaat zo instellen dat faxberichten handmatig worden ontvangen (➔ "Faxen ontvangen" op pagina 15).

## Faxfuncties instellen

Voordat u een faxbericht verzendt of ontvangt, doet u er goed aan om eerst een kopregel in te voeren, uw faxvoorkeuren te selecteren en een lijst met snelkiesnummers vast te leggen met de nummers die u vaak faxt.

## Geselecteerde regio controleren

U moet de juiste regio instellen in het apparaat. Selecteer de regio waar u het apparaat gebruikt.

1. Zet het apparaat aan. Druk vervolgens op de knop **Stop** [**Annuleren/Terug**] totdat u dit ziet.

18:30 J

2. Druk op de knop **Instellen**.
3. Druk op de knop **▲** of **▼** of druk op de cijfertoets **8** om **8.Regio** te selecteren.

8.Regio

4. Druk op de knop **OK**. U ziet de geselecteerde regio.

Nederland

5. Als u de regio wilt wijzigen, selecteert u een andere optie met de knop **▲** of **▼**.
6. Druk op de knop **OK**.
7. Druk op de knop **Stop** [**Annuleren/Terug**] om terug te keren naar het eerste scherm.

## Kopregel invoeren

Voordat u een faxbericht verzendt of ontvangt, kunt u een kopregel invoeren met bijvoorbeeld een telefoonnummer of naam.

## Kopregel invoeren

1. Druk eenmaal op de knop **Fax** om de faxmodus te selecteren. Het lampje van de knop **Fax** gaat branden en u ziet dit op het display.

Voer het

2. Druk op de knop **Instellen**.

1.Snelkiesnummer

- Druk op de knop ▲ of ▼ of druk op de cijfertoets **6** om **6.Kopregel en tijd** te selecteren.

6.Kopregel en

- Druk op de knop ◊ **OK**. U ziet dit op het display.

1.Kopregel fax

- Druk opnieuw op de knop ◊ **OK**. Alleen de cursor ( ) wordt nu nog weergegeven op het display.
- Voer de gegevens voor de kopregel in met behulp van de cijfertoetsen (maximaal 28 tekens). U kunt de letters A t/m Z invoeren (hoofdletters en kleine letters), de cijfers 0 t/m 9 en diverse symbolen.

Door de toets steeds opnieuw in te drukken worden achtereenvolgens de cijfers en symbolen (indien beschikbaar) en de hoofdletters en de kleine letters weergegeven, zoals weergegeven op de toets. Vervolgens wacht u even of drukt u op ► om naar de volgende positie te gaan. Wanneer u klaar bent, wacht u even of drukt u op ► om naar een lege positie te gaan.

**Opmerking:**

Als u een reeds ingevoerd teken wilt wijzigen, drukt u op ◀ om het teken te verwijderen en opnieuw in te voeren. Druk op ► als u de cursor naar rechts wilt verplaatsen.

- Druk op de knop ◊ **OK**. U keert terug naar **1.Kopregel fax instellen**.
- Druk op de knop ⊗ **Stop** [⊗ **Annuleren/Terug**] om terug te keren naar het eerste scherm.

**Datum en tijd instellen**

Als u de datum of tijd nog niet hebt ingesteld of als u de instellingen wilt wijzigen, kunt u de datum en tijd wijzigen in de instelmodus (➔ “Datum en tijd aanpassen” op pagina 7).

**Faxnummer instellen**

- Druk eenmaal op de knop [Fax] om de faxmodus te selecteren. Het lampje van de knop [Fax] gaat branden en u ziet dit op het display.

Voer het

- Druk op de knop [Instellen].

1.Snelkiesnummer

- Druk op de knop ▲ of ▼ of druk op de cijfertoets **6** om **6.Kopregel en tijd** te selecteren.

6.Kopregel en

- Druk op de knop ◊ **OK**. U ziet dit op het display.

1.Kopregel fax

- Druk op de knop ▲ of ▼ of druk op de cijfertoets **3** om **3.Uw telefoonnummer** te selecteren.

3.Uw

- Druk op de knop ◊ **OK**. Op het display wordt **Telefoonnummer:** weergegeven.

Telefoonnummer:

- Voer uw faxnummer in met behulp van de cijfertoetsen (maximaal 20 tekens).
- Druk op de knop ◊ **OK**. U keert terug naar **3.Uw telefoonnummer**.
- Druk op de knop ⊗ **Stop** [⊗ **Annuleren/Terug**] om terug te keren naar het eerste scherm.

**Papierformaat selecteren**

Voordat u een faxbericht ontvangt, moet u eerst gewoon papier in het apparaat plaatsen en het papierformaat instellen op het papier dat u gebruikt. Zet ook de functie Automatisch verkleinen op de ontvangst van faxberichten in het gewenste formaat (➔ “Verzend-/ontvangstinstellingen selecteren” op pagina 9).

**Verzend-/ontvangstinstellingen selecteren**

Dit apparaat staat ingesteld op het verzenden en ontvangen van faxberichten met de onderstaande standaardinstellingen.

Instelling en opties	Beschrijving
Papierformaat	Geeft het formaat van het papier in het apparaat aan waarop ontvangen faxberichten worden afgedrukt.
Automatisch verkleinen	Geeft aan of grote ontvangen faxberichten worden verkleind zodat ze op het geselecteerde papierformaat passen. Anders worden ze op oorspronkelijke grootte afgedrukt op meerdere vellen.

Instelling en opties	Beschrijving
<b>Rapport laatste actie</b>	Geeft aan of/wanneer een rapport voor uitgaande faxberichten wordt verzonden. Selecteer <b>uit</b> als geen rapporten moeten worden afgedrukt. Selecteer <b>bij fout</b> als alleen een rapport moet worden afgedrukt wanneer een fout optreedt. Selecteer <b>bij verzending</b> als na elk verzonden faxbericht een rapport moet worden afgedrukt.
<b>Kiesmodus</b>	Geeft het type telefoonsysteem aan waarop het apparaat is aangesloten.
<b>Belsignaaldetectie (DRD)</b>	Geeft het type belsignaal aan dat u wilt gebruiken voor de ontvangst van faxberichten. Uw telefoonsysteem moet op het gebruik van verschillende belsignalen zijn ingesteld als u een andere optie dan <b>alle</b> wilt gebruiken.
<b>Foutcorrectie: aan/uit</b>	Geeft aan of foutcorrectie moet worden toegepast wanneer fouten worden vastgesteld.
<b>V.34: aan/uit</b>	Geeft de snelheid aan waarmee faxberichten worden verzonden. Met <b>Aan</b> is de snelheid 33,6 kbps en met <b>uit</b> is de snelheid 14,4 kbps.
<b>Aantal keer overgaan voordat er wordt aangenomen</b>	Geeft het aantal belsignalen aan voordat een faxbericht automatisch wordt aangenomen.



Volg de onderstaande instructies om de bovenstaande faxinstellingen te wijzigen:

1. Druk eenmaal op de knop  [**Fax**] om de faxmodus te selecteren. Het lampje van de knop  [**Fax**] gaat branden en u ziet dit op het display.

Voer het

2. Druk op de knop  [**Instellen**]. U ziet dit op het display.



1.Snelkiesnummer

3. Als u de instellingen bij Papierformaat, Automatisch verkleinen of Rapport laatste actie wilt wijzigen, drukt u op de knop  of  of op de cijfertoets **4** om **4.Scannen en afdrukken instellen** te selecteren.

4.Scannen en







4. Druk op de knop  **OK**. U ziet dit op het display.

1.Resolutie

5. Druk op de knop  of  of druk op de cijfertoets **3**, **4** of **5** om een van de volgende opties weer te geven:

- **3.Papierformaat**
- **4.Automatisch verkleinen**
- **5.Rapport laatste actie**

Druk vervolgens op de knop  **OK**.



6. Druk op de knop  of  totdat de gewenste optie wordt weergegeven en druk op  **OK** om die optie te selecteren.
7. Voer stap 5 en 6 opnieuw uit om nog meer instellingen te wijzigen. Druk wanneer u klaar bent op de knop  **Stop** [ **Annuleren/Terug**] om terug te keren naar het eerste scherm.
8. Als u de instellingen bij Kiesmodus, Belsignaaldetectie (DRD), Foutcorrectie, V.34 of Aantal keer overgaan voordat er wordt aangenomen wilt wijzigen, voert u stap 1 en 2 opnieuw uit en drukt u op de knop  of  of op de cijfertoets **5** om **5.Communicatie** te selecteren.

5.Communicatie

9. Druk op de knop  **OK**. U ziet dit op het display.



1.Kiesmodus:

10. Als u de instelling bij Kiesmodus wilt wijzigen, drukt u op de knop  **OK** en gaat u verder bij stap 11.

Als u nog een communicatie-instelling wilt wijzigen, drukt u op de knop  of  of op de cijfertoets **2**, **3**, **4** of **5** om een van de volgende opties weer te geven:

- **2.Belsignaaldetectie (DRD)**
- **3.Foutcorrectie**
- **4.V.34**
- **5.Aantal keer overgaan voordat er wordt aangenomen**

Druk vervolgens op de knop  **OK**.

11. Druk op de knop  of  totdat de gewenste optie wordt weergegeven en druk op  **OK** om die optie te selecteren.

12. Voer stap 10 en 11 opnieuw uit om nog meer instellingen te wijzigen. Druk wanneer u klaar bent op de knop **Stop** [ **Annuleren/Terug**] om terug te keren naar het eerste scherm.

## Snelkiesnummers vastleggen

U kunt maximaal 60 faxnummers vastleggen zodat u die nummers snel kunt selecteren. U kunt ook een naam invoeren bij die nummers en de lijst met geregistreerde snelkiesnummers afdrukken.

### Nieuw snelkiesnummer invoeren

1. Druk eenmaal op de knop [ **Fax**] om de faxmodus te selecteren. Het lampje van de knop [ **Fax**] gaat branden en u ziet dit op het display.

Voer het

2. Druk op de knop [ **Instellen**]. U ziet dit op het display.

1.Snelkiesnummer

3. Druk op de knop of of druk op de cijfertoets **3** om **3.Snelkiesnummers instellen** te selecteren.

3.Snelkiesnummer

4. Druk op de knop **OK**. U ziet dit op het display.

1.Vermelding

5. Druk opnieuw op de knop **OK**. U ziet dit op het display.

[01]

6. Druk opnieuw op de knop **OK**. Op het display wordt **Telefoonnummer:** weergegeven.

7. Voer het faxnummer van het eerste snelkiesnummer in met behulp van de cijfertoetsen. U kunt de cijfers 0 t/m 9 en de tekens \* en # gebruiken (maximaal 64 tekens).

1234567890

#### Opmerking:

Als u een reeds ingevoerd teken wilt wijzigen, drukt u op om het teken te verwijderen en opnieuw in te voeren. Druk op als u de cursor naar rechts wilt verplaatsen.

8. Druk opnieuw op de knop **OK**. Op het display wordt **Naam:** weergegeven.

9. Voer een naam voor het snelkiesnummer in met behulp van de cijfertoetsen (maximaal 30 tekens). U kunt de letters A t/m Z invoeren (hoofdletters en kleine letters), de cijfers 0 t/m 9 en diverse symbolen.

Hoofdkantoor

Door de toets steeds opnieuw in te drukken worden achtereenvolgens de cijfers en symbolen (indien beschikbaar) en de hoofdletters en de kleine letters weergegeven, zoals weergegeven op de toets. Vervolgens wacht u even of drukt u op om naar de volgende positie te gaan. Wanneer u klaar bent, wacht u even of drukt u op om naar een lege positie te gaan.

#### Opmerking:

Als u een reeds ingevoerd teken wilt wijzigen, drukt u op om het teken te verwijderen en opnieuw in te voeren. Druk op als u de cursor naar rechts wilt verplaatsen.

10. Druk op de knop **OK**. U keert terug naar **1.Vermelding toevoegen**.

11. Druk op de knop **OK**. De volgende vrije positie voor een snelkiesnummer wordt weergegeven.

[02]

12. Voer stap 6 t/m 10 opnieuw uit als u nog een snelkiesnummer wilt toevoegen.

Druk wanneer u klaar bent op de knop **Stop** [ **Annuleren/Terug**] om terug te keren naar het eerste scherm.

### Snelkiesnummer wijzigen

1. Druk eenmaal op de knop [ **Fax**] om de faxmodus te selecteren. Het lampje van de knop [ **Fax**] gaat branden en u ziet dit op het display.

Voer het

2. Druk op de knop [ **Instellen**]. U ziet dit op het display.

1.Snelkiesnummer

3. Druk op de knop of of druk op de cijfertoets **3** om **3.Snelkiesnummers instellen** te selecteren.

3.Snelkiesnummer

4. Druk op de knop **OK**. U ziet dit op het display.

1.Vermeldins

5. Druk op de knop of of druk op de cijfertoets **2** om **2.Vermelding bewerken** te selecteren.

2.Vermeldins

6. Druk op de knop **OK**. Het eerste snelkiesnummer en de bijbehorende naam worden weergegeven.
7. Druk op de knop of om de vermelding te selecteren die u wilt wijzigen en druk op de knop **OK**.
8. Op het display wordt **Telefoonnummer:** weergegeven. Druk vervolgens op de knop **OK**.
9. Het telefoonnummer van de geselecteerde vermelding wordt weergegeven. Ga met de knop naar de cijfers die u wilt wijzigen. Voer nieuwe cijfers in met de cijfertoetsen of verwijder cijfers (links) met de knop .

Druk wanneer u klaar bent op de knop **OK**.

10. Op het display wordt **Naam:** weergegeven. Druk vervolgens op de knop **OK**.
11. De naam van de geselecteerde vermelding wordt weergegeven. Voer de naam in zoals in stap 9. Druk wanneer u klaar bent op de knop **OK**. U keert terug naar **2.Vermelding bewerken**.
12. Druk op de knop **Stop** [ **Annuleren/Terug**] om terug te keren naar het eerste scherm.

### Snelkiesnummer verwijderen

1. Druk eenmaal op de knop [ **Fax**] om de faxmodus te selecteren. Het lampje van de knop [ **Fax**] gaat branden en u ziet dit op het display.

Voer het

2. Druk op de knop [ **Instellen**]. U ziet dit op het display.

1.Snelkiesnummer

3. Druk op de knop of of druk op de cijfertoets **3** om **3.Snelkiesnummers instellen** te selecteren.

3.Snelkiesnummer

4. Druk op de knop **OK**. U ziet dit op het display.

1.Vermeldins

5. Druk op de knop of of druk op de cijfertoets **3** om **3.Vermelding verwijderen** te selecteren.

3.Vermeldins

6. Druk op de knop **OK**. Het eerste snelkiesnummer en de bijbehorende naam worden weergegeven.
7. Druk op de knop of om de vermelding te selecteren die u wilt verwijderen en druk op de knop **OK**.
8. Op het display wordt u om een bevestiging gevraagd. Druk op **1** (Ja) als u de vermelding wilt verwijderen en op **2** (Nee) als u dit niet wilt doen. U keert terug naar **3.Vermelding verwijderen**.
9. Druk op de knop **Stop** [ **Annuleren/Terug**] om terug te keren naar het eerste scherm.

### Snelkiesnummers afdrukken

1. Plaats gewoon A4-papier in de papiertoevoer (➔ pagina 17).
2. Druk eenmaal op de knop [ **Fax**] om de faxmodus te selecteren. Het lampje van de knop [ **Fax**] gaat branden en u ziet dit op het display.

Voer het

3. Druk op de knop [ **Instellen**]. U ziet dit op het display.

1.Snelkiesnummer

4. Druk op de knop of of druk op de cijfertoets **2** om **2.Rapport afdrukken** te selecteren.

2.Rapport

5. Druk op de knop **OK**. U ziet dit op het display.

1.Snelkieslijst

6. Druk op de knop **OK** om de lijst met snelkiesnummers af te drukken.

#### Opmerking:

Zie "Rapporten afdrukken" in het volgende gedeelte als u andere rapporten wilt afdrukken.

7. Druk op de knop **Stop** [ **Annuleren/Terug**] om terug te keren naar het eerste scherm.

## Rapporten afdrukken

1. Plaats gewoon A4-papier in de papiertoevoer (➔ pagina 17).
2. Druk eenmaal op de knop [ **Fax**] om de faxmodus te selecteren. Het lampje van de knop [ **Fax**] gaat branden en u ziet dit op het display.

Voer het

3. Druk op de knop [ **Instellen**]. U ziet dit op het display.

1.Snelkiesnummer

4. Druk op de knop of of druk op de cijfertoets **2** om **2.Rapport afdrukken** te selecteren.

2.Rapport

5. Druk op de knop **OK**.
6. Druk op de knop of of druk op de cijfertoets **2**, **3** of **4** om een van de volgende opties weer te geven:
  - **2.Faxlogboek**
  - **3.Laatste actie**
  - **4.Faxberichten in geheugen opnieuw afdrukken**
7. Druk op de knop **OK** om het geselecteerde rapport af te drukken.
8. Druk op de knop **Stop** [ **Annuleren/Terug**] om terug te keren naar het eerste scherm.

## Fax verzenden

Voordat u faxt, legt u eerst het origineel (document of foto) op de glasplaat (➔ "Originelen op de glasplaat plaatsen" op pagina 19). Vervolgens verzendt u het faxbericht door met de hand een faxnummer in te voeren, door een eerder gekozen faxnummer opnieuw te kiezen of door een snelkiesnummer te selecteren.

## Faxnummer handmatig invoeren of opnieuw kiezen

1. Druk eenmaal op de knop [ **Fax**] om de faxmodus te selecteren. Het lampje van de knop [ **Fax**] gaat branden en u ziet dit op het display.

Voer het

2. Voer het faxnummer in met de cijfertoetsen. U kunt de cijfers 0 t/m 9 en de tekens \* en # gebruiken (maximaal 64 tekens).

1234567890

### Opmerking:

Als u een reeds ingevoerd teken wilt wijzigen, drukt u op om het teken te verwijderen en opnieuw in te voeren. Druk op als u de cursor naar rechts wilt verplaatsen.

Als u het laatst gekozen faxnummer opnieuw wilt kiezen, drukt u op de knop [ **Opnieuw kiezen/Pauze**] in plaats van een faxnummer in te voeren. Het laatste faxnummer of de naam van het snelkiesnummer wordt weergegeven op het display.

3. Druk op de knop **Start** [ **Start zwart-wit**] of **Start** 0000 [ **Start kleur**].

### Opmerking:

Als het faxapparaat aan de andere kant van de lijn alleen in zwart-wit kan afdrukken, wordt uw faxbericht automatisch in zwart-wit verzonden, ook al drukt u op de knop **Start** 0000 [ **Start kleur**].

U kunt het faxen op elk gewenst moment annuleren met de knop **Stop** [ **Annuleren/Terug**].

4. Wanneer het origineel is gescand, ziet u dit.

Nos een pagina

Als u geen overige pagina's wilt verzenden, drukt u op **2** (Nee). Het faxnummer wordt gekozen en uw document wordt verzonden.

### Opmerking:

Als het faxnummer bezet is of er is een ander probleem met de verbinding, krijgt u een foutmelding en wordt opnieuw het eerste scherm van de faxmodus weergegeven. Na één minuut wordt het nummer automatisch opnieuw gekozen. Wacht tot het nummer opnieuw wordt gekozen of controleer de verbinding en instellingen en probeer het opnieuw.

Als u nog een pagina wilt verzenden, drukt u op **1** (Ja). Open het deksel, verwijder het eerste origineel, leg het volgende origineel op de glasplaat en sluit het deksel. Druk vervolgens op de knop **OK** om de volgende pagina te verzenden. Herhaal deze stap voor alle overige pagina's.



### Opmerking:

Als u een kleurenfax of een groot document dat veel geheugen in beslag neemt wilt verzenden, wordt pagina voor pagina gescand en gefaxt. Steeds wordt gevraagd of u nog een pagina wilt verzenden. De faxverbinding blijft open totdat u klaar bent.



## Fax verzenden naar een snelkiesnummer



1. Druk eenmaal op de knop  [  **Fax** ] om de faxmodus te selecteren. Het lampje van de knop  [  **Fax** ] gaat branden en u ziet dit op het display.

Voer het

2. Druk op de knop  [  **Instellen** ]. U ziet dit op het display.



1.Snelkiesnummer

3. Druk op de knop  **OK**. Het eerste snelkiesnummer of de bijbehorende naam wordt weergegeven.
4. Als u naar de eerste vermelding uit de lijst wilt faxen, drukt u op de knop  **OK**. Ga vervolgens naar stap 5.

Als u een ander snelkiesnummer wilt selecteren, drukt u op de knop  of  om de vermelding weer te geven. U kunt ook op de cijfertoets drukken die overeenkomt met de gewenste vermelding. Druk op de knop  **OK** en ga naar stap 5.

5. Druk op de knop  **Start**  [  **Start zwart-wit** ] of  **Start 0000** [  **Start kleur** ].

### Opmerking:

- Als het faxapparaat aan de andere kant van de lijn alleen in zwart-wit kan afdrukken, wordt uw faxbericht automatisch in zwart-wit verzonden, ook al drukt u op de knop  **Start 0000** [  **Start kleur** ].
- U kunt het faxen op elk gewenst moment annuleren met de knop  **Stop** [  **Annuleren/Terug** ].

6. Wanneer het origineel is gescand, ziet u dit.

Nog een pagina

Als u geen overige pagina's wilt verzenden, drukt u op **2** (Nee). Het faxnummer wordt gekozen en uw document wordt verzonden.

### Opmerking:

Als het faxnummer bezet is of er is een ander probleem met de verbinding, krijgt u een foutmelding en wordt opnieuw het eerste scherm van de faxmodus weergegeven. Na één minuut wordt het nummer automatisch opnieuw gekozen. Wacht tot het nummer opnieuw wordt gekozen of controleer de verbinding en instellingen en probeer het opnieuw.

Als u nog een pagina wilt verzenden, drukt u op **1** (Ja). Open het deksel, verwijder het eerste origineel, leg het volgende origineel op de glasplaat en sluit het deksel. Druk vervolgens op de knop  **OK** om de volgende pagina te verzenden. Herhaal deze stap voor alle overige pagina's.

### Opmerking:





Als u een kleurenfax of een groot document dat veel geheugen in beslag neemt wilt verzenden, wordt pagina voor pagina gescand en gefaxt. Steeds wordt gevraagd of u nog een pagina wilt verzenden. De faxverbinding blijft open totdat u klaar bent.

## Faxberichten verzenden met behulp van de aangesloten telefoon



Als uw telefoon op het apparaat is aangesloten, kunt u een faxbericht verzenden nadat de verbinding tot stand is gebracht.

1. Druk eenmaal op de knop  [  **Fax** ] om de faxmodus te selecteren. Het lampje van de knop  [  **Fax** ] gaat branden en u ziet dit op het display.

Voer het

2. Leg het origineel (document of foto) op de glasplaat (➔ "Originelen op de glasplaat plaatsen" op pagina 19).
3. Kies een nummer op de telefoon die op het apparaat is aangesloten.
4. Druk op de knop  **Start**  [  **Start zwart-wit** ] of  **Start 0000** [  **Start kleur** ] wanneer u verbinding hebt en het geluid hoort dat aangeeft dat alles klaar is voor de ontvangst van uw faxbericht.

### Opmerking:

Als het faxapparaat aan de andere kant van de lijn alleen in zwart-wit kan afdrukken, wordt uw faxbericht automatisch in zwart-wit verzonden, ook al drukt u op de knop  **Start 0000** [  **Start kleur** ].

5. Wanneer het origineel is gescand, ziet u **Nog een pagina verzenden? 1:J 2:N**. Als u nog een pagina wilt verzenden, drukt u op **1** (Ja). Als u geen overige pagina's wilt verzenden, drukt u op **2** (Nee). Uw document wordt gefaxt.



**Opmerking:**

U kunt het faxen op elk gewenst moment annuleren met de knop **Stop** [**Annuleren/Terug**].

## Resolutie en contrast instellen of aanpassen

Volg de onderstaande instructies om de resolutie in te stellen of te wijzigen.

1. Druk op de knop [**Fax**] totdat u dit ziet.

1.Resolutie

2. Druk op de knop **OK**.
3. Selecteer de gewenste resolutie met de knop **▲** of **▼**.
4. Druk op de knop **OK**. U keert terug naar **1.Resolutie**.
5. Druk op de knop **Stop** [**Annuleren/Terug**] om terug te keren naar het eerste scherm.

Volg de onderstaande instructies om het contrast in te stellen of te wijzigen.

1. Druk op de knop [**Fax**] totdat u dit ziet.

2.Contrast

2. Druk op de knop **OK**.
3. Selecteer het gewenste contrast met de knop **▲** of **▼**.
4. Druk op de knop **OK**. U keert terug naar **2.Contrast**.
5. Druk op de knop **Stop** [**Annuleren/Terug**] om terug te keren naar het eerste scherm.

## Faxen ontvangen

Als het apparaat op Automatisch beantwoorden staat, worden faxberichten automatisch ontvangen en afgedrukt. U kunt er echter voor kiezen om faxberichten handmatig te ontvangen als u het apparaat samen met een telefoon of antwoordapparaat hebt aangesloten op een telefoonlijn waarop ook gewone gesprekken binnenkomen. Wanneer u de toon van een faxapparaat hoort, drukt u op een knop op het apparaat om het faxbericht te ontvangen. U kunt ook uw antwoordapparaat laten bepalen of een binnenkomende oproep een fax is.

**Opmerking:**

Zorg ervoor dat u het papierformaat hebt ingesteld op het papier in het apparaat. Als de pagina's van het binnenkomende faxbericht groter zijn dan het papierformaat in het apparaat, wordt het faxbericht verkleind of afgedrukt op meerdere pagina's. Dit bepaalt u met de functie Automatisch verkleinen (➔ "Verzend-/ontvangstinstellingen selecteren" op pagina 9).

## Antwoordmodus selecteren

Op het eerste scherm van het apparaat is te zien of Automatisch beantwoorden is ingeschakeld:

21:00 J

J: Automatisch beantwoorden staat aan

21:00 N

N: Automatisch beantwoorden staat uit

Druk op de knop [**Automatisch beantwoorden**] om van antwoordmodus te veranderen. De **J** of **N** op het display verandert. Druk nogmaals op de knop [**Automatisch beantwoorden**] om het apparaat terug te zetten op de vorige stand.

**Opmerking:**

U kunt instellen hoe vaak het apparaat moet overgaan voordat een faxbericht wordt aangenomen. U doet dit met de functie Aantal keer overgaan voordat er wordt aangenomen (➔ "Verzend-/ontvangstinstellingen selecteren" op pagina 9).

## Faxen ontvangen

Wanneer Automatisch beantwoorden aanstaat en er komt een faxbericht binnen, wordt **Afdrukken** weergegeven op het display.

Wanneer de handmatige modus actief is en er komt een faxbericht binnen, gaat de aangesloten telefoon over. U neemt de telefoon aan en wanneer u merkt dat het een fax is, drukt u op de knop **Start** [**Start zwart-wit**] of **Start** 0000 [**Start kleur**] om het faxbericht te ontvangen. Op het display wordt **Afdrukken** weergegeven.

**Opmerking:**

U kunt zelf de kleuren voor het afdrukken van het faxbericht niet instellen. Dit hangt af van de instellingen van de afzender.

Zodra alle pagina's zijn ontvangen, wordt het faxbericht afgedrukt. Na afloop wordt opnieuw het eerste scherm weergegeven.

**Opmerking:**

Als tijdens het afdrukken het papier op is, krijgt u een foutmelding. Vul papier bij en druk op de knop **OK** om door te gaan met afdrukken. Zie ➔ "Foutmeldingen" op pagina 34 als u nog meer foutmeldingen krijgt.

# Omgaan met papier

Epson heeft een uitgebreid assortiment speciale papiersoorten. Wanneer u deze afdrukmaterialen gebruikt in combinatie met een printer en inkt van Epson, is een perfect resultaat vrijwel gegarandeerd. Welk type papier u kiest, bepaalt hoe uw afdruk eruit komt te zien. Het is dus belangrijk dat u het juiste papier kiest voor uw specifieke wensen.

## Papier selecteren

Voor een snel kopietje of een proefversie van een foto is gewoon papier prima. Maar voor het beste resultaat gebruikt u inkjetpapier dat Epson speciaal voor het apparaat heeft ontwikkeld.

Vóór het afdrucken moet u eerst de juiste papiersoort selecteren op het bedieningspaneel. Deze instelling is belangrijk omdat hierdoor wordt bepaald hoe de inkt op het papier wordt aangebracht.

U kunt kiezen uit de volgende papiersoorten en instellingen:

Papiersoort	Formaat	Instelling op apparaat	Laadcapaciteit
Plain paper (Gewoon papier)*	A4	Gewoon papier	12 mm
Bright White Ink Jet Paper (Inkjetpapier helderwit)	A4	Gewoon papier	80 vel
Premium Ink Jet Plain Paper (Gewoon inkjetpapier Premium)	A4	Gewoon papier	100 vel
Premium Glossy Photo Paper (Fotopapier glanzend Premium)	10 × 15 cm (4 × 6 in), 13 × 18 cm (5 × 7 inch), A4	Fotopapier	20 vel
Premium Semigloss Photo Paper (Fotopapier halfglanzend Premium)	10 × 15 cm (4 × 6 in), A4	Fotopapier	20 vel

Papiersoort	Formaat	Instelling op apparaat	Laadcapaciteit
Glossy Photo Paper (Fotopapier glanzend)	10 × 15 cm (4 × 6 in), 13 × 18 cm (5 × 7 inch), A4	Fotopapier	20 vel
Ultra Glossy Photo Paper (Fotopapier ultraglanzend)	10 × 15 cm (4 × 6 in), 13 × 18 cm (5 × 7 inch), A4	Fotopapier	20 vel

\* U kunt papier gebruiken met een gewicht van 64 tot 90 g/m<sup>2</sup>.

### Opmerking:

De beschikbaarheid van speciaal afdrukmateriaal kan van land tot land verschillen.

# Papier laden

1. Open de papiersteun en schuif hem uit.

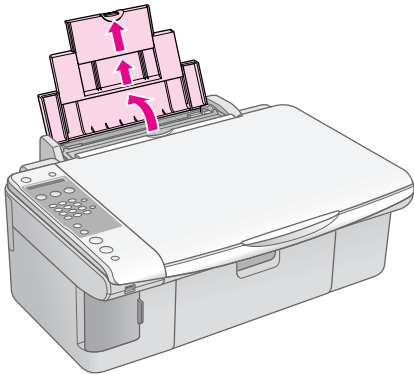

2. Open de uitvoerlade en schuif de verlengstukken uit.

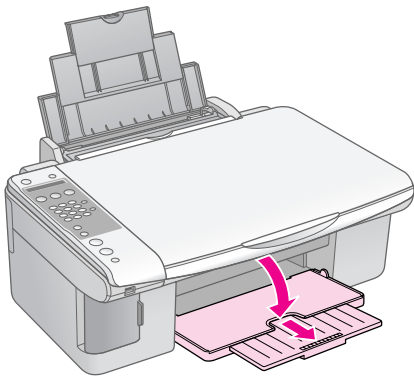

3. Klap de beschermkap van de papiertoevoer naar voren.

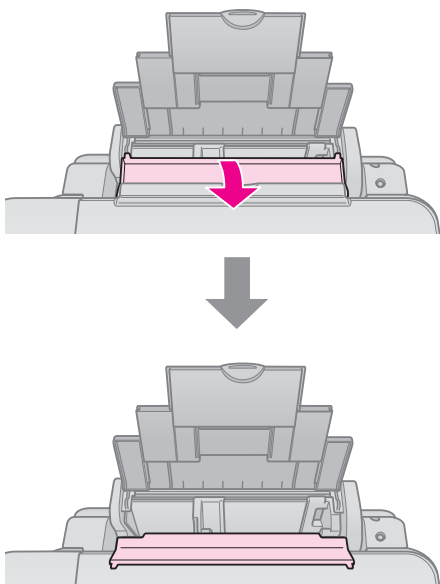

4. Plaats het papier zoals hieronder wordt getoond.

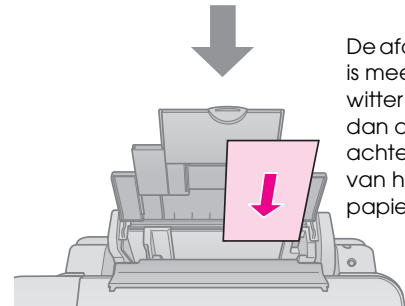
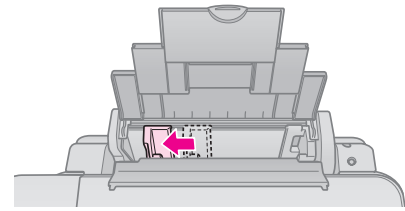

De afdrukzijde is meestal witter of lichter dan de achterkant van het papier.

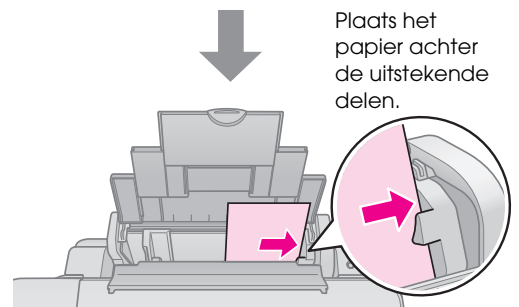

Plaats het papier achter de uitstekende delen.

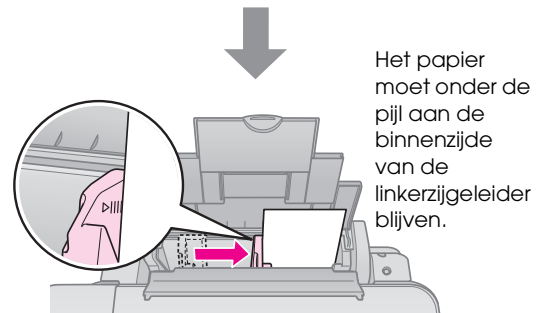

Het papier moet onder de pijl aan de binnenzijde van de linkerzijgeleider blijven.

5. Klap de beschermkap van de papiertoevoer naar achteren.

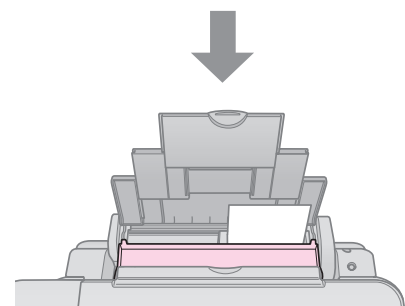
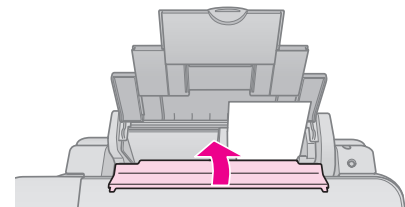

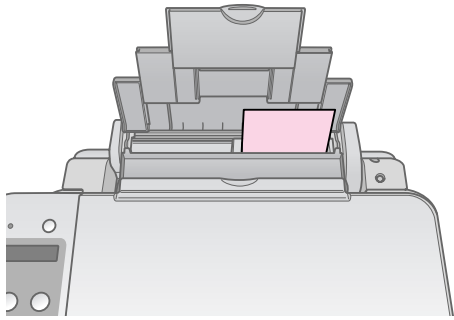

10 × 15 cm (4 × 6 inch) en 13 × 18 cm (5 × 7 inch)

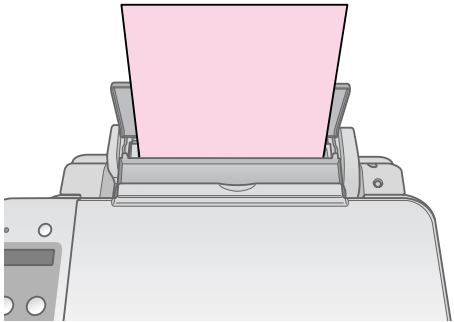

A4

Zorg er ook voor dat de hendel voor de papierdikte op  staat (omlaag).

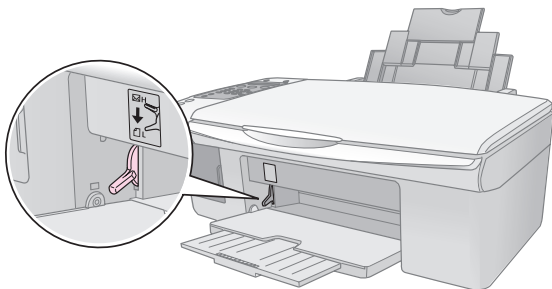

Op het display wordt aangegeven dat de hendel is verzet ( of ).

**Opmerking:**

Laad nooit meer dan het aanbevolen aantal vellen in het apparaat. Kijk altijd goed of het op het apparaat ingestelde papertype overeenkomt met het papier dat u hebt geladen (→ “Papier selecteren” op pagina 16).

# Kopiëren

U kunt documenten en foto's kopiëren zonder dat u daarvoor een computer nodig hebt.

Houd bij het kopiëren rekening met het volgende:

- Het formaat van de kopie kan afwijken van dat van de originele afbeelding.
- Afhankelijk van het type papier dat u gebruikt kan de afdrukkwaliteit boven- en onderaan de afdruk minder zijn of kunnen deze delen vegen vertonen.
- Houd de glasplaat schoon.
- Het document of de foto moet goed plat op de glasplaat liggen. Anders wordt de kopie onscherp.
- Trek niet aan het papier dat wordt bedrukt. Het papier komt automatisch uit de printer.

## Originelen op de glasplaat plaatsen

1. Open het deksel en leg uw origineel met de bedrukte zijde naar beneden in de linkerbovenhoek van de glasplaat.

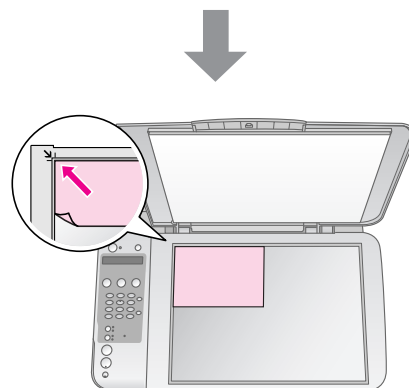
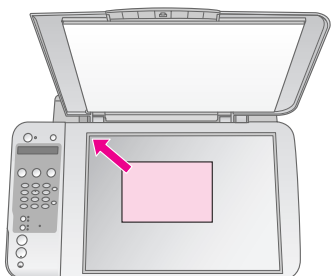
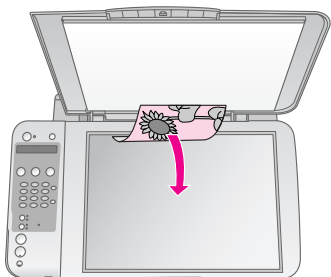

2. Sluit het deksel voorzichtig zodat het origineel niet verschuift.

### Let op:

Klap het deksel nooit te ver open en plaats geen zware voorwerpen boven op het apparaat.

Voor het kopiëren van dikke of grote documenten kunt u het deksel verwijderen. Open het deksel en trek het recht omhoog.

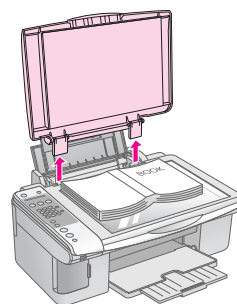

Als u het document moet aandrukken tijdens het kopiëren, let er dan op dat u niet te hard drukt en dat u het document niet verschuift.

Wanneer u klaar bent, brengt u het deksel weer op zijn plaats aan door de uitstekende delen terug te schuiven in de daarvoor bestemde openingen.

# Documenten kopiëren



## Tip:

Gewoon kopieerpapier is prima voor een gewone kopie. Als haarscherpe tekst en levendige kleuren gewenst zijn, probeer dan een van de speciale papiersoorten van Epson (➔ "Papier selecteren" op pagina 16).

1. Plaats gewoon A4-papier in de papiertoevoer (➔ pagina 17).
2. Leg uw origineel op de glasplaat (➔ "Originelen op de glasplaat plaatsen" op pagina 19).
3. Geef op het bedieningspaneel de volgende instellingen op.

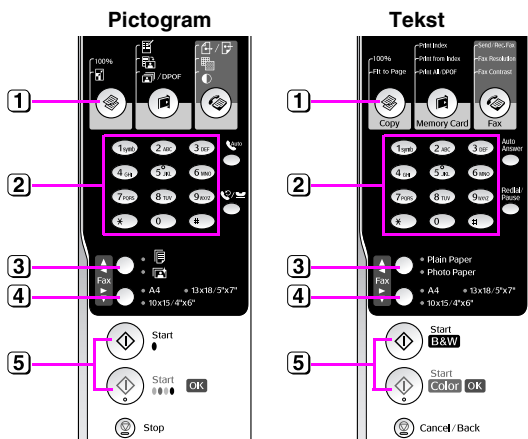

- 1 Druk op de knop [Kopiëren].
- 2 Selecteer het aantal kopieën (1 t/m 99) met de cijfertoetsen.



- 3 Selecteer [Gewoon papier].
- 4 Selecteer **A4**.

## Tip:

Als u het formaat van de kopie automatisch wilt aanpassen aan het papier in het apparaat, drukt u op de knop [Kopiëren] totdat **Kopieën:xx Aan pagina aanpassen** op het display wordt weergegeven.

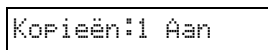

- 5 Druk op de knop [Start zwart-wit] om te kopiëren in zwart-wit. Druk op de knop [Start kleur] om te kopiëren in kleur.

Als u het kopiëren wilt stopzetten, drukt u op de knop [Stop / Annuleren/Terug].

## Opmerking:

Als de randen niet worden meegekopieerd, moet u het origineel iets verder uit de hoek leggen.

## Sneller kopiëren

Als u snel even een kopietje wilt maken en de allerhoogste kwaliteit niet nodig is, dan kunt u een soort kladkopie maken. De afdrukkwaliteit is minder, maar het afdrucken gaat sneller.

1. Plaats gewoon A4-papier in het apparaat en selecteer [Gewoon papier] en **A4** op het bedieningspaneel.
2. Wanneer u klaar bent om te kopiëren houdt u eerst de knop [Stop / Annuleren/Terug] ingedrukt en vervolgens ook de knop [Start 0000] [Start kleur] (als u in kleur wilt kopiëren) of [Start zwart-wit] (als u in zwart-wit wilt kopiëren).
3. Wanneer het lampje **Aan** knippert, laat u beide knoppen los.

## Opmerking:

Voor een snelle kopie worden zwarte inkt en kleureninkt door elkaar gebruikt, zelfs voor een kopie in zwart-wit.

# Foto's kopiëren

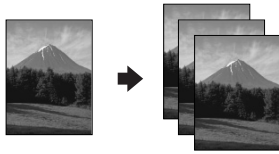

1. Plaats fotopapier in de papiertoevoer (➔ pagina 17).
2. Leg uw origineel op de glasplaat (➔ "Originelen op de glasplaat plaatsen" op pagina 19).
3. Geef op het bedieningspaneel de volgende instellingen op.

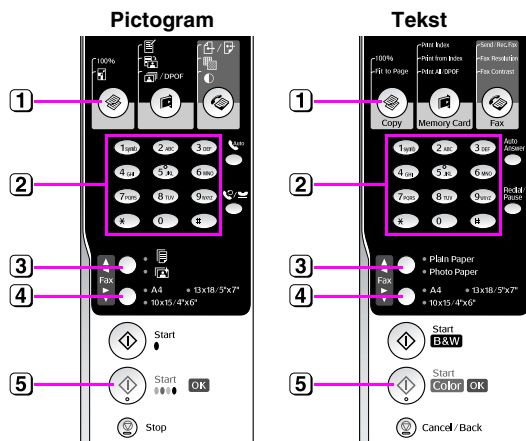

- 1 Druk op de knop [**Kopiëren**].
- 2 Selecteer het aantal kopieën (1 t/m 99) met de cijfertoetsen.
- 3 Selecteer [**Fotopapier**].
- 4 Selecteer het papierformaat dat in de papiertoevoer ligt.

### Tip:

Als u het formaat van de kopie automatisch wilt aanpassen aan het papier in het apparaat, drukt u op de knop [**Kopiëren**] totdat **Kopieën:xx Aan pagina aanpassen** op het display wordt weergegeven.

Kopieën:1 Aan

- 5 Druk op de knop **Start 0000** [**Start kleur**] om te kopiëren in kleur.

Als u het kopiëren wilt stopzetten, drukt u op de knop **Stop** [**Annuleren/Terug**].

### Opmerking:

Als de randen niet worden meegekopieerd, moet u het origineel iets verder uit de hoek leggen.

# Afdrukken vanaf een geheugenkaart

U kunt foto's rechtstreeks afdrukken vanaf een geheugenkaart uit een digitale camera. U hoeft de geheugenkaart alleen maar in het apparaat te steken.

## Omgaan met geheugenkaarten

### Geschikte kaarten

De geheugenkaart moet aan de volgende vereisten voldoen.

Kaarttype	CompactFlash, Microdrive, Smart Media, SD Memory Card, SDHC Memory Card, MultiMediaCard, miniSD card, miniSDHC card, microSD card, microSDHC card, Memory Stick, Memory Stick PRO, Magic Gate Memory Stick, Magic Gate Memory Stick Duo, Memory Stick Duo, Memory Stick PRO Duo, xD-Picture Card, xD-Picture Card Type M, xD-Picture Card Type H
Media	Conform DCF (Design rule for Camera File system) versie 1.0 of 2.0 Alle kaarttypen conform standaardversie.
Bestandstype	JPEG met Exif 2.21 (standaard)
Afbeeldingsgrootte	80 × 80 pixels tot 9200 × 9200 pixels
Aantal bestanden	Maximaal 999

### Geheugenkaarten plaatsen

1. Zet de computer uit of maak de computer los van het apparaat.
2. Zet het apparaat aan.

3. Open het klepje van de kaartsleuven.

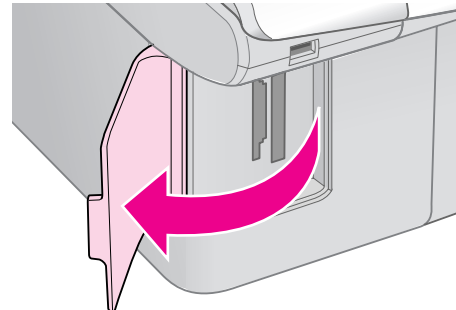

4. Controleer of het kaartlampje uit is en alle sleuven leeg zijn. Steek vervolgens de geheugenkaart in de sleuf.

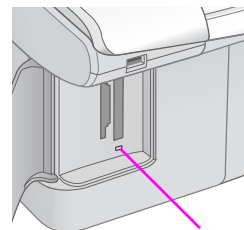

geheugenkaartlampje

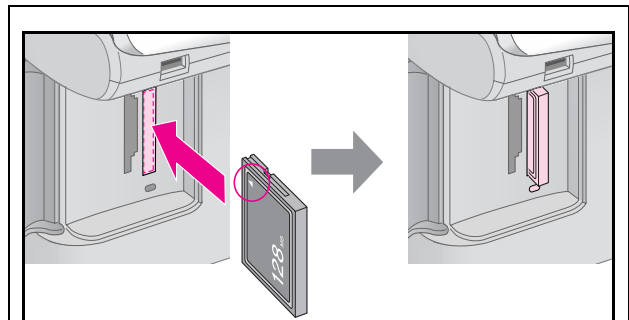

CompactFlash  
Microdrive



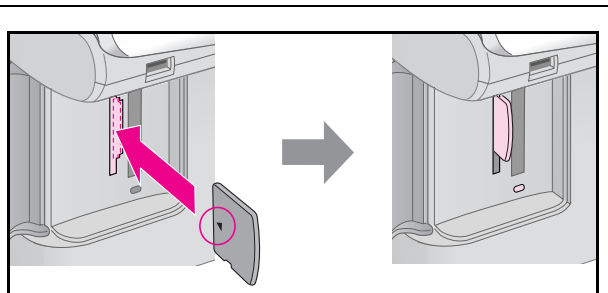

xD-Picture Card  
xD-Picture Card Type M  
xD-Picture Card Type H

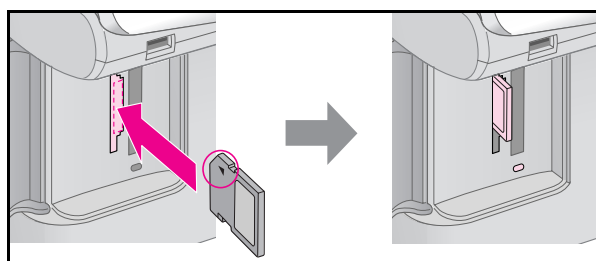

SD Memory Card  
SDHC Memory Card  
MultiMediaCard

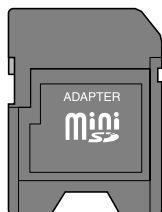

miniSD card\*  
miniSDHC card\*  
(\* Adapter nodig.)

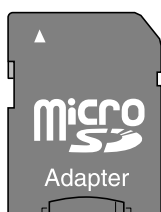

microSD card\*  
microSDHC card\*

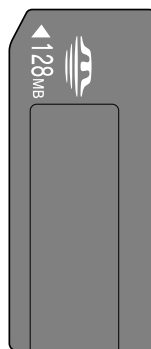
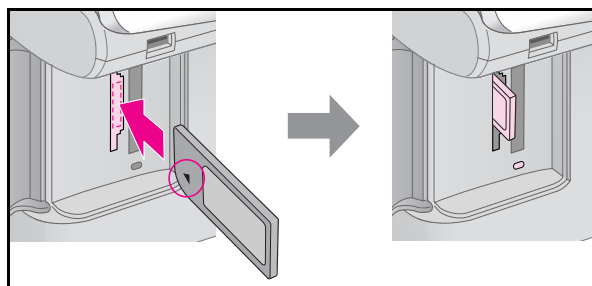

Memory Stick  
Memory Stick PRO  
MagicGate Memory Stick

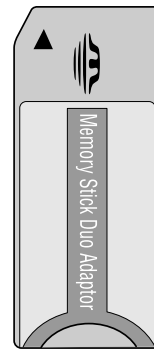

Memory Stick Duo\*  
Memory Stick PRO Duo\*  
MagicGate Memory Stick Duo\*  
(\* Adapter nodig.)

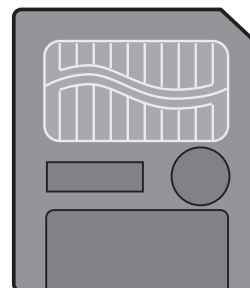
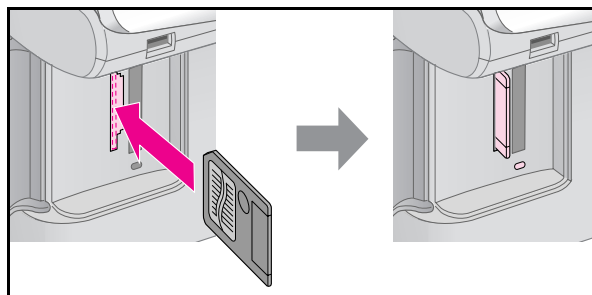

SmartMedia

**Let op:**

Kijk altijd goed in welke richting de kaart in de sleuf moet worden gestoken. Als de kaart een adapter nodig heeft, moet u de kaart altijd eerst in de adapter plaatsen. Anders loopt u het risico dat u de kaart niet meer uit het apparaat krijgt.

5. Kijk of het kaartlampje knippert en vervolgens blijft branden.
6. Doe het klepje van de kaartsleuven weer dicht.

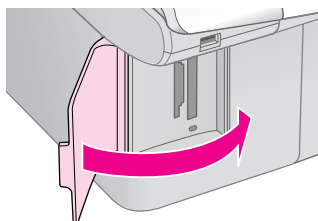

**Let op:**

- Gebruik niet meer dan één geheugenkaart tegelijk.
- Duw niet te hard bij het plaatsen van de geheugenkaart. Geheugenkaarten passen niet helemaal in de sleuf. Wanneer u te hard duwt, kunt u het apparaat en/of de geheugenkaart beschadigen.
- Laat het klepje dicht zolang er een geheugenkaart in het apparaat is geplaatst. Zo beschermt u de geheugenkaart en de sleuf tegen statische elektriciteit. Als u dit niet doet, kunnen gegevens op de geheugenkaart verloren gaan of kan het apparaat schade oplopen.
- De statische lading van sommige geheugenkaarten kan storingen veroorzaken.

**Opmerking:**

- Vanaf een geheugenkaart kunt u alleen in kleur afdrukken, niet in zwart-wit.
- Als een digitale camera op het apparaat is aangesloten, moet u die eerst losmaken voordat u een geheugenkaart in het apparaat steekt.

## Geheugenkaarten verwijderen

1. Controleer of alle afdruktaken zijn voltooid.
2. Open het klepje van de kaartsleuven.
3. Controleer of het kaartlampje niet knippert.
4. Trek de geheugenkaart recht uit de sleuf.
5. Doe het klepje van de kaartsleuven weer dicht.

**Let op:**

- U mag de geheugenkaart niet verwijderen en het apparaat niet uitzetten zolang het kaartlampje knippert. U zou gegevens kunnen verliezen.
- Als u Windows 2000 of XP gebruikt, mag u het apparaat niet uitzetten en de USB-kabel niet losmaken zolang er een geheugenkaart in het apparaat zit. U zou gegevens op de kaart kunnen verliezen. Zie de online-gebruikershandleiding voor meer informatie.

## Foto's afdrukken

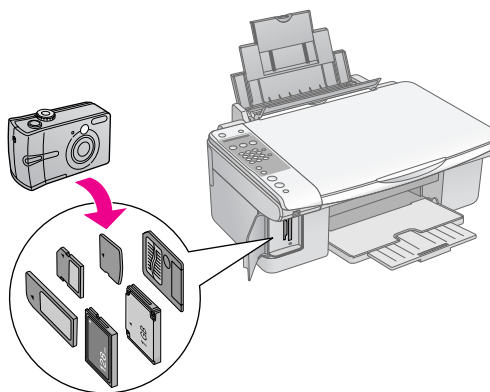

Na plaatsing van een geheugenkaart kunt u:

Instelling		Beschrijving
Pictogrammen	Tekst	
	Index afdrukken	Hiermee worden alle foto's op de kaart afgedrukt.
	Van index afdrukken	Hiermee worden de foto's afgedrukt die u op de index hebt geselecteerd.
	Alles afdrukken/DPOF	Hiermee worden alle foto's van de geheugenkaart afgedrukt of alleen de foto's met DPOF-informatie.

# Foto's selecteren en afdrukken met behulp van een index

U kunt de af te drukken foto's selecteren op een index. Eerst drukt u een index af. De index bestaat uit alle foto's die op de geheugenkaart staan, maar dan in het klein. Vervolgens geeft u op de index aan welke foto's u wilt afdrukken. U scant de index en vervolgens worden de door u geselecteerde foto's automatisch afgedrukt.

## Index afdrukken

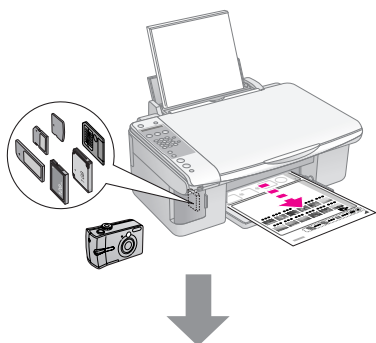

## Foto's selecteren op index

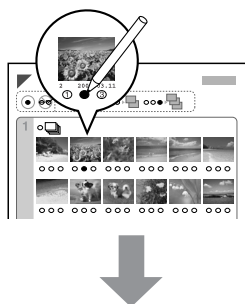

## Index scannen

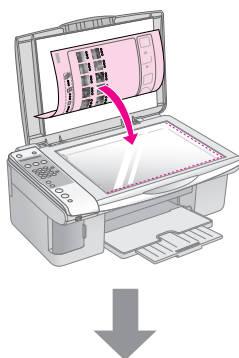

## Geselecteerde foto's afdrukken

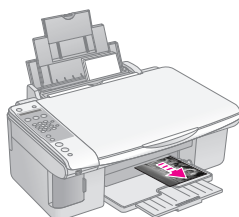

## 1. Index afdrukken

1. Plaats enkele vellen gewoon A4-papier in de papiertoevoer (➔ pagina 17).

Een pagina kan maximaal 30 foto's bevatten, dus als er meer dan 30 foto's op de geheugenkaart staan, hebt u voor de index meer dan één vel nodig.

2. Steek een geheugenkaart in de sleuf (➔ pagina 22).
3. Druk op de knop [Geheugenkaart] totdat **1.Img:xx Index** wordt weergegeven op het display.

1.Img:xx Index

4. Selecteer [Gewoon papier] en **A4**.
5. Druk op de knop **OK**. De index wordt afgedrukt.

Als u het afdrukken wilt annuleren, drukt u op de knop **Stop** [ **Annuleren/Terug**].

### Opmerking:

- Het driehoekje in de linkerbovenhoek van de index moet goed zijn afgedrukt. Als de index niet goed is afgedrukt, kan de index daarna ook niet goed worden gescand.
- Als er veel foto's op de geheugenkaart staan, kan dit even duren.
- Als er voor de index meerdere vellen nodig zijn, worden de pagina's van achter naar voren afgedrukt. De meest recente foto's worden dus eerst afgedrukt.

## 2. Foto's selecteren op index

Op de index kleurt u met een donkere pen of potlood de desbetreffende rondjes om uw selectie aan te geven.

Goed: ●

Fout:

Selecteer **All** (Alle) als van elke foto één exemplaar moet worden afgedrukt. Kleur anders het rondje onder elke foto om het aantal exemplaren aan te geven (1, 2 of 3).

### 3. Index scannen en geselecteerde foto's afdrukken

1. Leg de index met de bedrukte zijde naar beneden op de glasplaat (linkerbovenhoek). De bovenzijde van de index moet tegen de linkerrand van de glasplaat liggen.

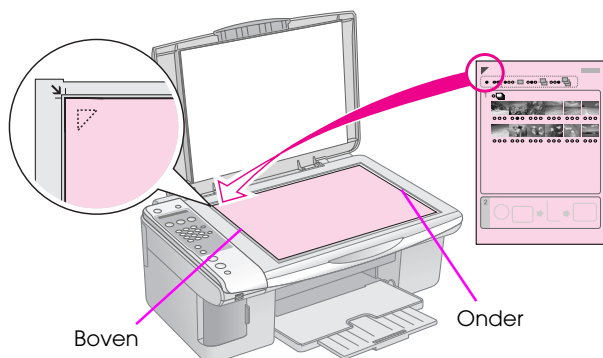

2. Sluit het deksel.
3. Plaats het gewenste type papier in de papertoevoer (➔ pagina 17). Neem genoeg vellen voor het aantal foto's dat u wilt afdrukken.
4. Druk op de knop [**Geheugenkaart**] totdat **2.Img:xx Index** wordt weergegeven op het display.

2.Img:xx Index

5. Selecteer het soort papier dat in de papertoevoer ligt.

Als u [**Gewoon papier**] selecteert, worden de foto's afgedrukt met een witte rand. Met [**Fotopapier**] worden de foto's randloos afgedrukt, dus tot aan de uiterste rand van het papier.

6. Selecteer het papierformaat dat in de papertoevoer ligt.
7. Druk op de knop **Start** [**Start zwart-wit**] om te kopiëren in zwart-wit. Druk op de knop **Start** 0000 [**Start kleur**] om te kopiëren in kleur.

Als u het afdrukken wilt stopzetten, drukt u op de knop **Stop** [**Annuleren/Terug**].

#### Opmerking:

Als de index uit meerdere vellen bestaat, wacht dan steeds tot het afdrukken is voltooid. Herhaal de bovenstaande procedure nu voor het scannen en afdrukken van elk volgend blad.

### Alle foto's of DPOF-foto's afdrukken

Volg de onderstaande instructies om elke foto op de kaart één keer af te drukken of om alleen de foto's af te drukken die op voorhand zijn geselecteerd met de DPOF-functie van uw digitale camera.

1. Plaats het gewenste type papier in de papertoevoer (➔ pagina 16). Neem genoeg vellen voor het aantal foto's dat u wilt afdrukken.
2. Steek een geheugenkaart in de sleuf (➔ pagina 22).
3. Druk op de knop [**Geheugenkaart**] totdat **3.Img:xx Alles/DPOF** wordt weergegeven op het display.

3.Img:xx Alles/D

Als de geheugenkaart DPOF-gegevens bevat, is het niet mogelijk om alle foto's van de kaart af te drukken, ook al selecteert u **3.Img:xx Alles/DPOF**. Als u alle foto's van de geheugenkaart wilt afdrukken, moet u de DPOF-gegevens op uw digitale camera annuleren.

4. Selecteer het soort papier dat in de papertoevoer ligt.

Als u [**Gewoon papier**] selecteert, worden de foto's afgedrukt met een witte rand. Met [**Fotopapier**] worden de foto's randloos afgedrukt, dus tot aan de uiterste rand van het papier.

5. Selecteer het papierformaat dat in de papertoevoer ligt.
6. Druk op de knop **Start** [**Start zwart-wit**] om te kopiëren in zwart-wit. Druk op de knop **Start** 0000 [**Start kleur**] om te kopiëren in kleur.

Als u het afdrukken wilt annuleren, drukt u op de knop **Stop** [**Annuleren/Terug**].

# Afdrukken vanaf een digitale camera



U kunt foto's afdrukken door uw digitale camera rechtstreeks aan te sluiten op het apparaat.

## Vereisten voor digitale camera's

De camera en foto's moeten aan de volgende vereisten voldoen.

Rechtstreeks afdrukken	PictBridge
Bestandstype	JPEG
Afbeeldingsgrootte	80 × 80 pixels tot 9200 × 9200 pixels

## Aansluiten en afdrukken

1. Zorg ervoor dat het apparaat niet bezig is met afdrukken vanaf een computer.
2. Plaats het gewenste type papier in de papertoevoer (➔ pagina 16). Neem genoeg vellen voor het aantal foto's dat u wilt afdrukken.
3. Selecteer het soort papier dat in de papertoevoer ligt.  
Als u  [**Gewoon papier**] selecteert, worden de foto's afgedrukt met een witte rand. Met  [**Fotopapier**] worden de foto's randloos afgedrukt, dus tot aan de uiterste rand van het papier.
4. Selecteer het papierformaat dat in de papertoevoer ligt.

5. Steek de USB-kabel van uw camera in de USB-poort voor de externe interface op het apparaat.

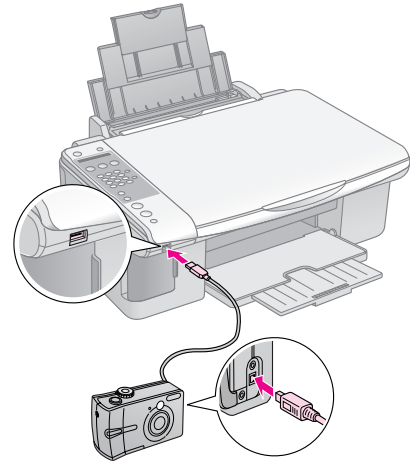

6. Zet de camera aan. Op het display wordt **PictBridge**: weergegeven.

PictBridge

7. Geef op de camera aan welke foto's u wilt afdrukken. Geef alle overige gewenste instellingen op en druk de foto's vervolgens af. Zie de handleiding van de camera voor meer informatie.

### Opmerking:

- Epson geeft geen enkele garantie met betrekking tot de compatibiliteit van de gebruikte camera.
- Afhankelijk van de instellingen op het apparaat en op de digitale camera kunnen er bepaalde combinaties van papertype, formaat en lay-out zijn die niet worden ondersteund.
- De mogelijkheid bestaat dat u niet alle instellingen die u op de camera hebt opgegeven, terugziet in het afdrukresultaat.

# Onderhoud

Met de procedures in dit hoofdstuk zorgt u ervoor dat het apparaat optimaal blijft werken. Ook vindt u hier instructies voor het vervangen van cartridges en het vervoeren van het apparaat.

## Cartridges vervangen

Wanneer een cartridge bijna leeg is, kunt u op het display zien welke cartridge dit is.

C:Inkt bijna op

Wanneer een cartridge helemaal leeg is, ziet u het volgende op het display.

Vervang de

### Tip:

Wanneer een cartridge meer dan zes maanden oud is, kan de afdrukkwaliteit minder worden. Reinig eventueel de printkop (→ "De printkop controleren" op pagina 31). Als de afdrukkwaliteit dan nog te wensen overlaat, kan het nodig zijn dat u de cartridge vervangt.

## Cartridgestatus controleren

Volg de onderstaande instructies om de cartridgestatus te controleren.

1. Zet het apparaat aan. Druk vervolgens op de knop **Stop** [**Annuleren/Terug**] totdat u dit ziet.

18:30 J

2. Druk op de knop **I** [**Instellen**].
3. Druk op de knop **▲** of **▼** of druk op de cijfertoets **2** om **2. Inkniveaus** te selecteren.

2. Inkniveaus

4. Druk op de knop **◇** **OK**.

Op het display ziet u de status van de verschillende cartridges.

C:70% M:80% Y:80

5. Wanneer u klaar bent met het controleren van de cartridgestatus, drukt u op de knop **◇** **OK**.

6. Druk op de knop **Stop** [**Annuleren/Terug**] om terug te keren naar het eerste scherm.

Wanneer de inkt bijna op is, moet u een nieuwe cartridge bij de hand houden. U kunt niet meer afdrukken als een van de cartridges leeg is.

### Opmerking:

De kwaliteit of betrouwbaarheid van niet-originele inkt kan niet door Epson worden gegarandeerd. Als niet-originele cartridges zijn geïnstalleerd, wordt de inktstatus niet weergegeven.

## Cartridges kopen

Gebruik Epson-cartridges binnen zes maanden na installatie en vóór het verstrijken van de houdbaarheidsdatum.

Kleur	Artikelnummer	
	DX7000F Series	CX6900F Series
Black (Zwart)	T0711	T0731
Cyan (Cyaan)	T0712	T0732
Magenta	T0713	T0733
Yellow (Geel)	T0714	T0734

### Let op:

Epson raadt het gebruik van originele Epson-cartridges aan. Het gebruik van niet-originele inkt kan leiden tot beschadiging die niet onder de garantie van Epson valt. Bovendien kunnen dergelijke producten er in bepaalde omstandigheden toe leiden dat het apparaat niet correct functioneert. De kwaliteit of betrouwbaarheid van niet-originele inkt kan niet door Epson worden gegarandeerd. Wanneer niet-originele inkt wordt gebruikt, wordt geen informatie over de cartridgestatus weergegeven.

## Voorzorgsmaatregelen voor cartridges

### Waarschuwing:

Als u inkt op uw handen krijgt, was ze dan grondig met water en zeep. Als u inkt in uw ogen krijgt, moet u uw ogen onmiddellijk uitspoelen met water. Raadpleeg onmiddellijk een arts als u ondanks grondig spoelen problemen krijgt met uw ogen of ongemak blijft ondervinden.

- Voorkom schade aan het apparaat en verschuif de printkop nooit met de hand.
- Wanneer een van de cartridges leeg is, kunt u niet meer kopiëren of afdrukken, ook al bevatten de andere cartridges nog wel inkt.

- Laat de lege cartridge zitten tot u een nieuwe hebt aangeschaft. Anders kan de inkt in de spuitkanaaltjes van de inktkop opdrogen.
- Elke cartridge bevat een chip die bijhoudt hoeveel inkt is verbruikt. Daardoor kan een eerder verwijderde cartridge gewoon opnieuw worden gebruikt. Telkens wanneer de cartridge in het apparaat wordt geplaatst, wordt wel steeds een beetje inkt verbruikt, doordat een controle wordt uitgevoerd.
- Gebruik uw inkt optimaal en verwijder een cartridge alleen wanneer u onmiddellijk een nieuwe kunt installeren. Bijna lege cartridges kunnen niet opnieuw worden geïnstalleerd en gebruikt.
- Bijna lege cartridges kunnen niet opnieuw worden geïnstalleerd en gebruikt.

## Cartridges verwijderen en installeren

Zorg ervoor dat u een nieuwe cartridge bij de hand hebt wanneer u begint. Zodra u begint met het vervangen van een cartridge, moet u alle stappen achter elkaar uitvoeren, zonder enige onderbreking.

### Opmerking:

Maak de verpakking van de cartridge pas open wanneer u klaar bent om de nieuwe cartridge te installeren in de printer. De cartridge is vacuümverpakt om de betrouwbaarheid te garanderen.

1. Ga op een van de volgende manieren te werk:

#### ■ Als een cartridge leeg is:

Kijk op het display om te zien welke cartridge moet worden vervangen en druk vervolgens op de knop **OK**.

Vervang de

#### ■ Als een cartridge niet leeg is:

Controleer de cartridgestatus (➔ "Cartridgestatus controleren" op pagina 28). Druk op de knop **Instellen**. Druk op de knop **▲** of **▼** of druk op de cijfertoets **5** om **5.Cartridge vervangen** te selecteren. Druk vervolgens op de knop **OK**.

5.Cartridge

2. Druk nogmaals op de knop **OK** en til de scannereenheid op.

Scanner openen

### Let op:

Til de scannereenheid niet op wanneer het deksel open is.

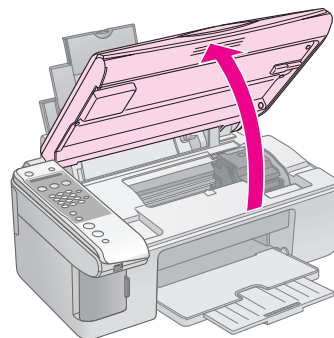

3. Open de cartridgeklep.

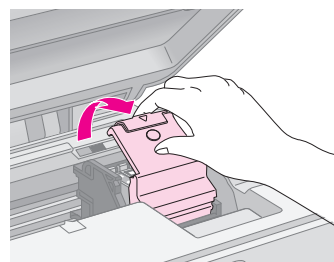

### Let op:

- ❑ Probeer de cartridgeklep nooit te openen wanneer de printkop beweegt. Wacht tot de cartridges in de positie staan waar vervanging mogelijk is.
- ❑ Raak de op de illustratie aangegeven delen niet aan.

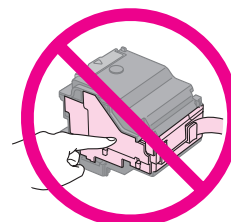

4. Verwijder de cartridge die u wilt vervangen. Knijp de tab aan de achterzijde van de cartridge in en trek de cartridge recht omhoog. Houd bij het weggooien rekening met de plaatselijke milieuvorschriften.

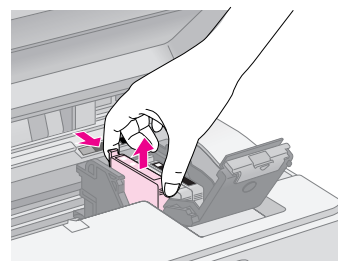

### Let op:

Probeer de cartridges niet bij te vullen. Andere producten die niet door Epson zijn vervaardigd, kunnen leiden tot beschadiging die niet onder de garantie van Epson valt. Bovendien kunnen dergelijke producten er in bepaalde omstandigheden toe leiden dat het apparaat niet correct functioneert.

5. Schud nieuwe cartridges vier- of vijfmaal voordat u de verpakking opent. Haal de cartridge vervolgens uit de verpakking.

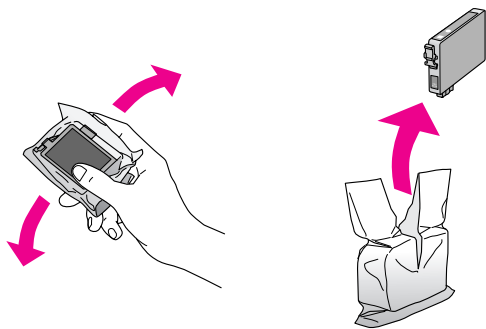

**Let op:**

Raak de groene chip op de zijkant van de cartridge niet aan. Hierdoor kan de cartridge beschadigd raken.

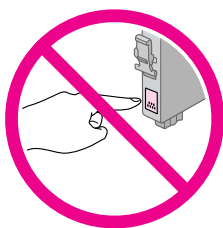

6. Verwijder de gele tape van de onderzijde van de cartridge.

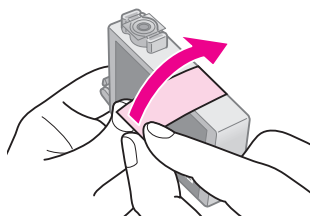

**Let op:**

- ❑ U moet de gele tape van de cartridge halen voordat u de cartridge installeert. Als u dit niet doet, kan de afdrukkwaliteit te wensen overlaten of is afdrucken helemaal niet mogelijk.
- ❑ Als u een cartridge hebt geïnstalleerd zonder de gele tape te verwijderen, moet u de cartridge uit de printer halen, de tape verwijderen en de cartridge vervolgens terugplaatsen.
- ❑ Laat de transparante afdichting aan de onderzijde van de cartridge altijd gewoon zitten, anders kan de cartridge onbruikbaar worden.



- ❑ De beschermstrook op de cartridge mag niet worden verwijderd of gescheurd, omdat de cartridge anders gaat lekken.

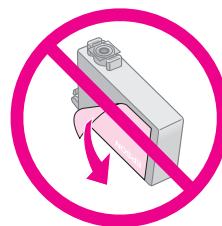

7. Plaats de cartridge in de cartridgehouder met de onderzijde naar beneden. Druk de cartridge nu omlaag tot hij vastklikt.

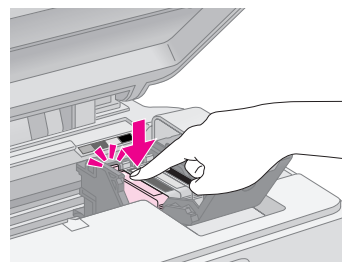

8. Vervang alle andere cartridges die aan vervanging toe zijn.

9. Sluit de cartridgeklep (moet ook vastklikken).

**Let op:**

Als de klep moeilijk sluit, controleer dan of alle cartridges goed vastzitten. Duw op elke cartridge. U moet ze op hun plaats horen klikken. Gebruik in geen geval buitensporig veel kracht om de klep te sluiten.

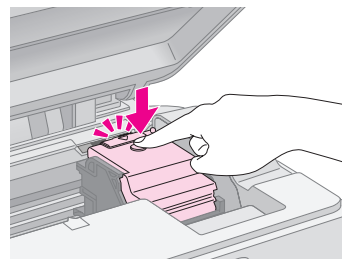

10. Sluit de scannereenheid.

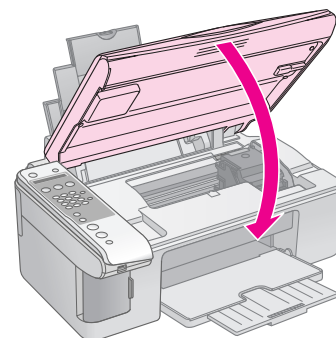



11. Druk op de knop **OK**.

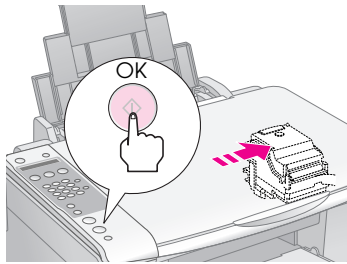

Wanneer het laden begint, ziet u dit op het display.

Laden...

Dit duurt ongeveer één minuut. Wanneer de inkt is geladen, keert u automatisch terug naar het vorige scherm.

#### **Let op:**

Zet het apparaat niet uit tijdens het laden van de inkt, want dan gaat er inkt verloren.

#### **Opmerking:**

Als u de cartridge tijdens het kopiëren moest vervangen, kunnen de documenten of foto's op de glasplaat iets zijn verschoven bij het openen en sluiten van de scannereenheid. Voor een goede kopie kunt u de huidige kopieertaak na het laden van de inkt beter annuleren en opnieuw beginnen bij het plaatsen van de originelen.

## De printkop controleren en reinigen

Als uw afdrucken opeens lichter worden, als er kleuren ontbreken of als er lichte of donkere strepen zichtbaar worden, kan het nodig zijn de printkop te reinigen. Hierdoor worden de spuitkanaaltjes van de printkop gereinigd, die verstopt kunnen raken als het apparaat langere tijd niet wordt gebruikt.

#### **Tip:**

Wij raden u aan om het apparaat minimaal eenmaal per maand aan te zetten. Zo blijft de afdrukkwaliteit behouden.

### De printkop controleren

Door een spuitkanaaltjespatroon af te drukken kunt u nagaan of er spuitkanaaltjes verstopt zijn. Na een printkopreiniging kunt u op deze manier ook controleren of het reinigen goed is gebeurd.

1. Plaats gewoon A4-papier in de papiertoevoer (➔ pagina 17).
2. Druk op de knop **[Instellen]**.

3. Druk op de knop **▲** of **▼** of druk op de cijfertoets **3** om **3.Spuitkanaaltjes controleren** te selecteren.

3.Spuitkanaaltjes

4. Druk op de knop **OK** om het spuitkanaaltjespatroon af te drukken.
5. Bekijk het afgedrukte patroon. Elk schuin lijntje moet volledig doorlopen, dus zonder dat er delen zijn weggefallen:

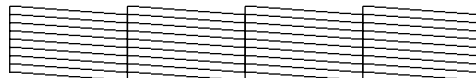

- Als de afdruk er normaal uitziet, hoeft de printkop niet te worden gereinigd. Druk op de knop **Stop** [**Annuleren/Terug**] om terug te keren naar het eerste scherm.
- Als er wel delen zijn weggefallen, zoals hieronder, moet u de printkop reinigen zoals hierna beschreven.



### De printkop reinigen

Volg de onderstaande instructies om de printkop te reinigen zodat de inkt goed op het papier kan worden gespoten. Voer voordat u de printkop reinigt een spuitkanaaltjescontrole uit om na te gaan of reinigen echt nodig is (➔ "De printkop controleren" op pagina 31).

#### **Opmerking:**

- ❑ Bij deze reiniging wordt inkt verbruikt. Maak de printkop daarom alleen schoon als de afdrukkwaliteit minder wordt.
- ❑ Als op het display wordt aangegeven dat een cartridge (bijna) leeg is, kan de printkop niet worden gereinigd. Vervang in dat geval eerst de desbetreffende cartridge (➔ "Cartridges vervangen" op pagina 28).

1. Zorg dat het apparaat aanstaat maar niet in werking is.
2. Druk op de knop **[Instellen]**.
3. Druk op de knop **▲** of **▼** of druk op de cijfertoets **4** om **4.Printkop reinigen** te selecteren.

4.Printkop

4. Druk op de knop **OK** om de reiniging te starten.

**Let op:**

Zet het apparaat nooit uit tijdens het reinigen van de printkop. Het apparaat kan schade oplopen.

5. Wanneer het reinigingsproces is voltooid, drukt u een spuitkanaaltjespatroon af waarmee u het resultaat kunt controleren (➔ “De printkop controleren” op pagina 31).

Als er nog steeds delen ontbreken of vaag zijn afgedrukt, voert u nog een reinigingscyclus uit en controleert u de spuitkanaaltjes opnieuw.

**Opmerking:**

Als de afdrukkwaliteit niet is verbeterd nadat u deze procedure vier keer hebt herhaald, zet u het apparaat uit en laat u hem ten minste zes uur rusten. Zo krijgt de inkt de kans om zacht te worden. Vervolgens reinigt u de printkop nog een keer. Als de kwaliteit niet beter wordt, is een van de cartridges oud of beschadigd. Deze cartridge moet worden vervangen (➔ “Cartridges vervangen” op pagina 28).

## De printkop uitlijnen

Als u ziet dat verticale lijnen niet goed zijn uitgelijnd in het spuitkanaaltjespatroon, kunt u dit probleem oplossen door de printkop uit te lijnen.

U kunt de printkop uitlijnen via het bedieningspaneel of via de computer (met het hulpprogramma Printkop uitlijnen). Voor de beste uitlijning wordt het hulpprogramma op de computer aanbevolen.

1. Plaats gewoon A4-papier in de papiertoevoer (➔ pagina 17).
2. Druk op de knop **Instellen**.
3. Druk op de knop **▲** of **▼** of druk op de cijfertoets **6** om **6.Printkop uitlijnen** te selecteren.

6.Printkop

4. Druk op de knop **OK** om het uitlijningsvel af te drukken.

**Opmerking:**

Tijdens het afdrucken van het uitlijningspatroon mag u niet op de knop **Stop** [**Annuleren/Terug**] drukken.

5. Kijk naar het eerste patroon en zoek het blokje dat het gelijkmatigst is afgedrukt, dus zonder zichtbare strepen.
6. Druk op de cijfertoets met het cijfer van het blokje.

#1 4

7. Druk op de knop **OK**.

8. Herhaal stap 5 t/m 7 voor alle overige uitlijningspatronen.
9. Druk op de knop **Stop** [**Annuleren/Terug**] om terug te keren naar het eerste scherm.

## Het apparaat reinigen

Maak het apparaat regelmatig schoon aan de hand van de onderstaande procedure om het apparaat optimaal te laten werken.

1. Trek de stekker uit het stopcontact.
2. Verwijder al het papier uit de papiertoevoer.
3. Veeg met een zachte borstel al het stof en vuil uit de papiertoevoer.
4. Als de glasplaat vies is, veegt u deze schoon met een zachte, droge doek. Als er vet of een andere hardnekkige substantie op de glasplaat zit, veegt u de plaat schoon met een doek met daarop een klein beetje glasreiniger. Verwijder al het overtollige vocht.
5. Als de binnenkant van het apparaat per ongeluk vervuild is met inkt, veegt u de inkt weg met een zachte, droge en schone doek (zie illustratie).

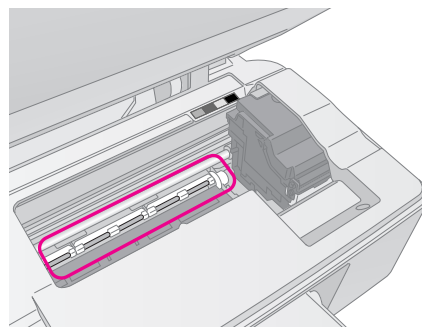

**Waarschuwing:**

Raak het bewegende mechanisme in de printer niet aan.

**Let op:**

- Let erop dat u nooit te hard op de glasplaat drukt.
- Voorkom krassen en beschadigingen op het glas en gebruik bij het schoonmaken geen harde, schurende borstels. Een beschadigde glasplaat resulteert in een mindere kopieerkwaliteit.
- Smeer geen vet op de metalen delen onder de printkop.
- Maak de printer nooit schoon met alcohol of thinner. Deze stoffen kunnen zowel de behuizing als de onderdelen van het apparaat beschadigen.
- Zorg ervoor dat er nooit water terechtkomt op het afdruk- en kopieermechanisme of de elektronische componenten.
- Spuit geen smeermiddelen in het apparaat. Wanneer u de verkeerde olie gebruikt, kunt u het mechanisme beschadigen. Neem contact op met uw leverancier of een erkende servicemedewerker als de printer moet worden gesmeerd.

## Het apparaat vervoeren

Als u het apparaat over een grotere afstand wilt vervoeren, moet u het zorgvuldig verpakken in de oorspronkelijke doos (of een vergelijkbare doos waar het apparaat precies in past).

### ⚠ Let op:

- ❑ Zorg er bij opslag of transport voor dat het apparaat niet gekanteld, zijwaarts of ondersteboven wordt gehouden. Anders kan er inkt uit de cartridges lekken.
- ❑ Laat de cartridges gewoon in het apparaat zitten. Als u de cartridges voor transport zou verwijderen, kan het apparaat schade oplopen.

1. Verwijder al het papier uit de papiertoevoer en zet het apparaat uit.
2. Open de scannereenheid en controleer of de printkop in de uitgangspositie (rechts) staat.
3. Plak de houder van de cartridges met plakband vast (zie illustratie)

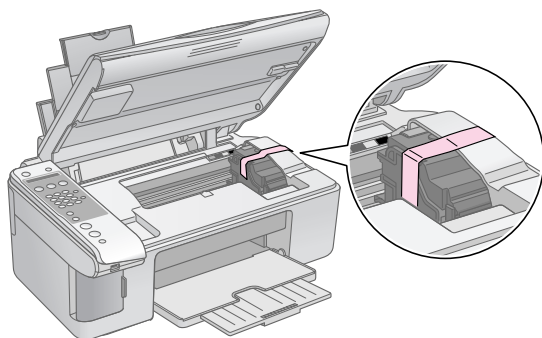

4. Sluit de scannereenheid.
5. Trek de stekker uit het stopcontact en trek vervolgens de USB-kabel uit de computer.
6. Sluit de papiersteun, de beschermkap van de papiertoevoer en de uitvoerlade.

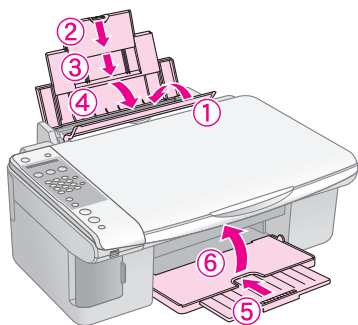

7. Plaats het apparaat in de doos. Gebruik het beschermmateriaal waarin het apparaat is geleverd.

Houd het apparaat recht tijdens het vervoer. Na het transport verwijdert u de tape van de printkop. Als de afdrukkwaliteit minder goed is geworden, start u de reinigingsprocedure (➔ "De printkop controleren en reinigen" op pagina 31) of lijnt u de printkop uit (➔ "De printkop uitlijnen" op pagina 32).

# Problemen oplossen

Als u problemen ondervindt met het apparaat, kijk dan wat er op het display wordt aangegeven om vast te stellen wat de oorzaak kan zijn.

U kunt ook “Problemen en oplossingen” op pagina 35 raadplegen voor meer informatie over het gebruik van het apparaat zonder computer. Zie de *gebruikershandleiding* op de software-cd voor meer informatie over het gebruik van het apparaat in combinatie met een computer.

## Foutmeldingen

Van de meeste problemen kunt u de oorzaak achterhalen aan de hand van de foutmeldingen op het display. Lukt dit niet, raadpleeg dan de volgende tabel en probeer de aanbevolen oplossing.

Bericht op display	Oorzaak en oplossing
Er is onvoldoende inkt om de printkop te reinigen. Installeer nieuwe cartridges.	Er is onvoldoende inkt om de printkop te reinigen. Installeer nieuwe cartridges (➔ “Cartridges verwijderen en installeren” op pagina 29).
Geen geheugenkaart	Controleer of de geheugenkaart wordt ondersteund door het apparaat en of de kaart goed is geplaatst. Zo ja, controleer dan of er een probleem met de kaart is en probeer het opnieuw (➔ “Geheugenkaarten plaatsen” op pagina 22).
Geen foto's op geheugenkaart	De geplaatste geheugenkaart bevat geen geldige afbeeldingen. Verwijder de geheugenkaart. Controleer de geschikte kaarten en typen afbeeldingen (➔ “Geschikte kaarten” op pagina 22).
Geen index gedetecteerd of index verkeerd geplaatst. Plaats de index op de juiste manier en probeer het opnieuw.	De index ligt verkeerd en is daardoor niet herkend. De bovenrand van het vel moet tegen de linkerrand van de glasplaat liggen (➔ “3. Index scannen en geselecteerde foto's afdrukken” op pagina 26).
Geen foto's geselecteerd of foto's verkeerd gemarkeerd. Selecteer de foto's op de juiste manier en probeer het opnieuw.	Er zijn op de index geen gekleurde rondjes gedetecteerd of er zijn meerdere rondjes gekleurd voor een afbeelding. Verwijder de index, kleur de desbetreffende rondjes op de juiste manier en probeer het opnieuw (➔ “2. Foto's selecteren op index” op pagina 25).
Gegevens op geheugenkaart stemmen niet overeen met index. Plaats de juiste kaart of de juiste index en probeer het opnieuw.	De index en de foto's op de geheugenkaart horen niet bij elkaar. Verwijder de geheugenkaart en steek de kaart waarmee de index is gemaakt in het apparaat (➔ “Geheugenkaarten plaatsen” op pagina 22) of leg de juiste index op de glasplaat (➔ “3. Index scannen en geselecteerde foto's afdrukken” op pagina 26).
Onderhoud nodig. Zie documentatie voor meer informatie.	Het kussentje voor overtollige inkt is bijna verzadigd. Neem voor vervanging contact op met uw leverancier (➔ “Contact opnemen met de klantenservice” op pagina 37).
Printerfout -> Zie documentatie en bel eventueel de klantenservice. Scannerfout -> Zie documentatie en bel eventueel de klantenservice.	Er is een probleem met het apparaat. Zet het apparaat uit en weer aan. Neem contact op met uw leverancier als het probleem niet is verholpen (➔ “Contact opnemen met de klantenservice” op pagina 37).

## Problemen en oplossingen

Raadpleeg de onderstaande oplossingen als u problemen ondervindt bij het gebruik van het apparaat.

### Problemen met de basisopstelling

**Het apparaat maakt lawaai na het aanzetten.**

- Controleer of de printkop niet wordt geblokkeerd door verpakkingstape. Nadat u de printkop hebt ontgrendeld, zet u het apparaat uit en even later weer aan.

**Het apparaat maakt lawaai na het installeren van een cartridge.**

- Wanneer u een nieuwe cartridge installeert, moet eerst het hele inkttoevoersysteem worden gevuld. Wacht tot dit is afgelopen en zet het apparaat vervolgens uit. Als u het apparaat te vroeg uitzet, kan er bij het volgende gebruik extra inkt worden verbruikt.
- Controleer of de cartridges goed vastzitten en of er geen verpakkingsmateriaal in het apparaat is achtergebleven. Open de cartridgeklep en druk de cartridges omlaag. Ze moeten vastklikken. Zet het apparaat uit, wacht even, en zet het weer aan.

**Na afloop van de software-installatie wordt geen dialoogvenster weergegeven met de vraag de computer opnieuw te starten.**

- De software is niet goed geïnstalleerd. Verwijder de cd-rom en plaats deze opnieuw. Installeer de software vervolgens opnieuw.

### Problemen bij het faxen

- Als u problemen ondervindt bij het verzenden van een faxbericht, controleert u of de telefoonkabel goed is aangesloten en of de telefoonlijn goed werkt (door er een telefoon op aan te sluiten). Ga ook na of het faxapparaat aan de andere kant van de lijn aanstaat en werkt.
- Als u problemen ondervindt bij het ontvangen van een faxbericht, controleert u of de telefoonkabel goed is aangesloten en of de telefoonlijn goed werkt. Als faxberichten automatisch moeten worden ontvangen, controleert u of u een **J** ziet op het eerste scherm (➔ "Antwoordmodus selecteren" op pagina 15). Als **Ontvangen** wordt weergegeven op het display maar er wordt niets afgedrukt, kunnen er te veel faxgegevens zijn. Vraag de afzender het faxbericht in kleinere delen te verzenden.

- Als u het apparaat hebt aangesloten op een telefoonlijn waarop ook ADSL wordt gebruikt, moet u een ADSL-filter op de lijn plaatsen. Anders kunt u niet faxen. Neem contact op met uw ADSL-aanbieder voor het juiste filter.
- Als u storing of ruis op de telefoonlijn hebt, schakelt u **Foutcorrectie** uit en probeert u opnieuw te faxen (➔ "Verzend-/ontvangstinstellingen selecteren" op pagina 9).

### Problemen bij het afdrukken en kopiëren

**Het apparaat maakt wel de normale afdruggeluiden, maar er wordt niets afgedrukt.**

- Misschien moeten de spuitkanaaltjes van de printkop worden gereinigd (➔ "De printkop controleren" op pagina 31).
- Controleer of de ondergrond waarop het apparaat staat, wel vlak en stabiel is.

**De marges kloppen niet.**



- Zorg ervoor dat het origineel goed in de linkerbovenhoek van de glasplaat ligt.
- Als de randen niet worden meegekopieerd, moet u het origineel iets verder uit de hoek leggen.
- Controleer of de instellingen voor het papierformaat passen bij het papier in de papiertoevoer.
- Zorg ervoor dat het papier met de korte zijde naar voren in het apparaat gaat. Het papier moet helemaal rechts liggen en de linkerzijgeleider moet tegen het papier zijn aangeschoven (➔ "Papier laden" op pagina 17).
- De stapel papier mag niet boven de pijl (≡) op de linkerzijgeleider uit komen (➔ "Papier laden" op pagina 17).

**Er komen blanco pagina's uit het apparaat.**

- Controleer of de instellingen voor het papierformaat passen bij het papier in de papiertoevoer.
- Misschien moeten de spuitkanaaltjes van de printkop worden gereinigd (➔ "De printkop reinigen" op pagina 31).

## Problemen bij het invoeren van papier

Het papier wordt niet goed ingevoerd of loopt vast.

- Als het papier niet goed in de printer gaat, moet u het uit de papiertoevoer verwijderen. Waaier het papier los en plaats het tegen de rechterzijgeleider van de papiertoevoer en schuif de linkerzijgeleider tegen het papier aan (niet te strak). Zorg ervoor dat het papier niet voor de beschermkap van de papiertoevoer zit.
- De stapel papier mag niet boven de pijl (≡) op de linkerzijgeleider uit komen (➔ "Papier laden" op pagina 17).
- Als het papier vastloopt, verschijnt een pictogram of bericht op het display. Volg de onderstaande instructies om het papier te verwijderen:
  1. Druk op de knop  **OK** om het papier naar buiten te laten komen. Als het vastgelopen papier niet uit het apparaat komt, gaat u door naar de volgende stap.
  2. Als het papier vastzit in de buurt van de papiertoevoer of uitvoerlade, trekt u het papier voorzichtig naar buiten en drukt u vervolgens op de knop  **OK**.

Als het papier binnen in het apparaat vastzit, zet u het apparaat uit met de aan-uitknop  **Aan**. Open de scannereenheid en verwijder al het papier en alle eventuele losse stukken met de hand. U mag het papier niet naar achteren trekken, omdat dit de papiertoevoer kan beschadigen. Sluit de scannereenheid en zet het apparaat vervolgens weer aan.

- Als het papier erg vaak vastloopt, controleer dan of de linkerzijgeleider niet te strak tegen het papier zit. Leg minder vellen papier in de papiertoevoer.

## Problemen met de afdrukkwaliteit

U ziet strepen (lichte lijnen) in uw afdrukken of kopieën.





- Reinig de printkop (➔ "De printkop controleren" op pagina 31).

- Selecteer de juiste papiersoort (➔ "Papier selecteren" op pagina 16).
- Het papier moet met de afdrukzijde (witter of glanzender) naar boven in de papiertoevoer zijn geplaatst.
- Misschien zijn de cartridges aan vervanging toe (➔ "Cartridges verwijderen en installeren" op pagina 29).
- Lijn de printkop uit (➔ "De printkop uitlijnen" op pagina 32).
- Reinig de glasplaat (➔ "Het apparaat reinigen" op pagina 32).

Afdrukken zijn onduidelijk of vlekkerig.



- Zorg ervoor dat het document plat op de glasplaat ligt. Als slechts een deel van de afbeelding onscherp is, kan het origineel gekreukeld of niet mooi recht zijn.
- Zorg ervoor dat het apparaat niet scheef en niet op een ongelijkmatige ondergrond staat.
- Zorg ervoor dat het papier niet vochtig of gekruld is of ondersteboven ligt (de witte of glanzende afdrukzijde moet naar boven liggen). Plaats het nieuwe papier met de afdrukzijde naar boven in de papiertoevoer.
- Gebruik voor speciaal papier een steunvel of laad uw papier vel voor vel.
- Laad het papier vel voor vel. Haal de vellen tijdig uit de uitvoerlade.
- Lijn de printkop uit (➔ "De printkop uitlijnen" op pagina 32).
- Maak enkele kopieën zonder dat er iets op de glasplaat ligt.
- Gebruik alleen papier dat door Epson wordt aanbevolen en originele Epson-cartridges.
- Zet de hendel voor de papierdikte op . Deze stand is geschikt voor de meeste papiersoorten. Als u op enveloppen afdrukt, zet u de hendel op .
- Reinig de glasplaat (➔ "Het apparaat reinigen" op pagina 32).

### Uw afdruk is vaag of er ontbreken stukken.

- Reinig de printkop (➔ “De printkop reinigen” op pagina 31).
- Als verticale lijnen er gerafeld uitzien, kan het nodig zijn dat u de printkop uitlijnt (➔ “De printkop uitlijnen” op pagina 32).
- De cartridges zijn oud of bijna leeg. Vervang de cartridges (➔ “Cartridges vervangen” op pagina 28).
- Selecteer de juiste papiersoort (➔ “Papier selecteren” op pagina 16).
- Zorg ervoor dat het papier niet beschadigd, oud of vies is of met de afdrukszijde naar onder in de papiertoevoer ligt. Is dit wel het geval, plaats het nieuwe papier dan met de witte of glanzende zijde naar boven in de papiertoevoer.

### De afdruk is korrelig.

- Als u een foto afdrukt of kopieert, let er dan op dat u het origineel niet te veel vergroot. Maak de afdruk wat kleiner.
- Lijn de printkop uit (➔ “De printkop uitlijnen” op pagina 32).

### De afdruk bevat verkeerde kleuren of er ontbreken kleuren.

- Reinig de printkop (➔ “De printkop reinigen” op pagina 31).
- De cartridges zijn oud of bijna leeg. Vervang de cartridges (➔ “Cartridges vervangen” op pagina 28).
- Controleer of het juiste papier is geladen en of de juiste instelling voor het papier is geselecteerd op het bedieningspaneel.

### Het formaat of de positie van de afbeelding is verkeerd.

- Controleer of het juiste papier is geladen en of de juiste instelling voor het papier is geselecteerd op het bedieningspaneel.
- Controleer of het origineel goed op de glasplaat ligt (➔ “Originelen op de glasplaat plaatsen” op pagina 19).
- Reinig de glasplaat (➔ “Het apparaat reinigen” op pagina 32).

## Overige problemen

### Wanneer u het apparaat uitzet, kan een rood lampje binnen in het apparaat blijven branden.

- Deze lamp blijft maximaal 15 minuten branden en gaat dan automatisch uit. Dit is geen defect.

## Contact opnemen met de klantenservice

### Regionale klantenservice

Als uw Epson-apparaat niet goed functioneert en u het probleem niet kunt oplossen met de informatie in de printerdocumentatie, kunt u contact opnemen met de klantenservice. Als uw land hierna niet wordt vermeld, neemt u contact op met de leverancier bij wie u het apparaat hebt aangeschaft.

We kunnen u sneller helpen als u de volgende informatie bij de hand hebt:

- serienummer van het apparaat; (Het serienummer vindt u op een etiket aan de achterzijde van het apparaat.)
- model van het apparaat;
- versie van de software voor het apparaat; (Voor het versienummer klikt u op de knop **Over, Versie-info** of een vergelijkbare knop in uw software.)
- merk en model van uw computer;
- naam en versie van uw besturingssysteem;
- de namen en versie nummers van de toepassing(en) die u meestal met het apparaat gebruikt.

#### Opmerking:

Zie de online-*gebruikershandleiding* voor meer informatie over het invoeren van hulp.

Europa	
URL	http://www.epson.com  Ga naar uw lokale Epson-website voor de nieuwste drivers, vragen en antwoorden, handleidingen en ander materiaal om te downloaden.
In het pan-Europese garantiebewijs leest u hoe u contact kunt opnemen met de klantenservice van Epson.	
Australië	
URL	http://www.epson.com.au
Telefoon	1300 361 054
Fax	(02) 8899 3789
Singapore	
URL	http://www.epson.com.sg
Telefoon	(65) 6586 3111
Thailand	
URL	http://www.epson.co.th
Telefoon	(66)2-670-0333

<b>Vietnam</b>	
Telefoon	84-8-823-9239
<b>Indonesië</b>	
URL	<a href="http://www.epson.co.id">http://www.epson.co.id</a>
Telefoon/ fax	Jakarta: (62) 21-62301104
	Bandung: (62) 22-7303766
	Surabaya: (62) 31-5355035/31-5477837
	Medan: (62)61-4516173
Telefoon	Yogyakarta: (62) 274-565478
	Makassar: (62)411-350147/411-350148
<b>Hongkong</b>	
URL	<a href="http://www.epson.com.hk">http://www.epson.com.hk</a>
Telefoon	(852) 2827-8911
Fax	(852) 2827-4383
<b>Maleisië</b>	
URL	<a href="http://www.epson.com.my">http://www.epson.com.my</a>
Telefoon	603-56288333
<b>India</b>	
URL	<a href="http://www.epson.co.in">http://www.epson.co.in</a>
Telefoon	30515000
Fax	30515005/30515078
<b>Filippijnen</b>	
URL	<a href="http://www.epson.com.ph">http://www.epson.com.ph</a>
Telefoon	(63) 2-813-6567
Fax	(63) 2-813-6545
E-mail	epchelpdesk@epc.epson.com.ph

## Normen en goedkeuringen

Amerikaans model:

UL60950-1 (VS)  
 FCC lid 15 sublid B klasse B (VS)  
 FCC lid 68 (VS)  
 CSA C22.2 Nr. 60950-1 (Canada)  
 CAN/CSA-CEI/IEC CISPR 22 klasse B (Canada)  
 IC CS03 (Canada)

Europees model:

R&TTE-richtlijn 1999/5/EG (Euro)  
 EN 60950-1  
 EN 55022 klasse B  
 EN 61000-3-2  
 EN 61000-3-3  
 EN 55024  
 TBR21

Australisch model:

AS/NZS CISPR22 klasse B  
 AS/NZS 60950.1  
 AS/ACIF S002



# Overzicht van instellingen op bedieningspaneel

## Instelmodus

Modus	Display
Instellen	1.Laden/uitwerpen
	2.Inktniveaus
	3.Spuitkanaaltjes controleren
	4.Printkop reinigen
	5.Cartridge vervangen
	6.Printkop uitlijnen
	7.Taal
	8.Regio
	9.Geluid
	0.Instelling herstellen

## Kopieermodus

Modus	Display
Kopiëren	Kopieën:xx 100%
	Kopieën:xx Aan pagina aanpassen

## Geheugenkaartmodus

Modus	Display
Geheugenkaart	1.Img:xx Index afdrukken
	2.Img:xx Index scannen
	3.Img:xx Alles/DPOF

## Faxmodus

Modus	Display
Fax	Voer het faxnummer in
	1.Resolutie
	2.Contrast

Modus	Display	
Fax ► Instellen	1.Snelkiesnummer selecteren	
	2.Rapport afdrukken	1.Snelkieslijst 2.Faxlogboek 3.Laatste actie 4.Faxberichten in geheugen opnieuw afdrukken
	3.Snelkiesnummer instellen	1.Vermelding toevoegen 2.Vermelding bewerken 3.Vermelding verwijderen
	4.Scannen en afdrukken instellen	1.Resolutie 2.Contrast 3.Papierformaat 4.Automatisch verkleinen: aan/uit 5.Rapport laatste actie
	5.Communicatie	1.Kiesmodus 2.Belsignaaldetectie (DRD) 3.Foutcorrectie 4.V.34 5.Aantal keer overgaan voordat er wordt aangenomen
	6.Kopregel en tijd	1.Kopregel fax instellen 2.Datum/tijd 3.Uw telefoonnummer 4.Zomertijd: aan/uit
	7.Fax initialiseren	
	8.Instellen	Wanneer u <b>8. Instellen</b> selecteert, wordt de instelmodus geactiveerd.

# EPSON

EXCEED YOUR VISION



MEMORY STICK PRO™



## Cartridges kopen

Naam apparaat	Black (Zwart)	Cyan (Cyaan)	Magenta	Yellow (Geel)
DX7000F Series	T0711	T0712	T0713	T0714
CX6900F Series	T0731	T0732	T0733	T0734