

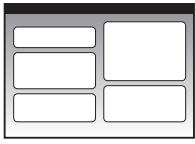
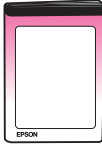

# Manual de usuario

## - para el uso sin ordenador -

	<b>Introducción</b>	
	Instrucciones importantes de seguridad.....	1
	Aviso de copyright.....	2
	<b>Piezas de la impresora y funciones del panel de control</b>	
	Piezas.....	3
	Información del panel de control.....	4
	Funciones del panel de control.....	4
	<b>Envío por fax de una foto o un documento</b>	
	Conexión de un teléfono o de un contestador.....	7
	Configuración de las funciones del fax.....	7
	Envío de un fax.....	12
	Recepción de faxes.....	14
	<b>Manipulación del papel</b>	
	Selección del papel.....	15
	Carga del papel.....	16
	<b>Copia</b>	
	Colocación de originales en la superficie para documentos.....	18
	Copia de documentos.....	18
	Copia de fotos.....	19
	<b>Impresión desde una tarjeta de memoria</b>	
	Manejo de una tarjeta de memoria.....	20
	Impresión de fotografías.....	22
	Selección e impresión de fotos con una hoja de índice.....	23
	<b>Impresión desde una cámara digital</b>	
	Requisitos de la cámara digital.....	25
	Conexión e impresión.....	25
	<b>Mantenimiento</b>	
	Sustitución de los cartuchos de tinta.....	26
	Revisión y limpieza del cabezal de impresión.....	29
	Alineación del cabezal de impresión.....	30
	Limpieza de este producto.....	31
	Transporte del producto.....	31
	<b>Solución de problemas</b>	
	Mensajes de error.....	32
	Problemas y soluciones.....	33
	Centro de Atención al Cliente.....	35
	<b>Resumen de los ajustes de la pantalla.....</b>	<b>37</b>

# Dónde encontrar información

Manuales impresos	
	<p><b>Para empezar</b></p> <p>Lea primero esta hoja. Aquí se explica cómo instalar el producto y el software. También incluye instrucciones para cargar el papel y colocar originales.</p>
<p>(este libro)</p> 	<p><b>Manual de usuario - para el uso sin ordenador-</b></p> <p>En este libro se explica cómo utilizar el producto sin conectarlo a un ordenador, con instrucciones sobre operaciones tales como la copia e impresión a partir de una tarjeta de memoria.</p> <p>Si le surgen problemas de uso del producto, consulte el capítulo Solución de problemas de este libro.</p>
Manuales on-line	
	<p><b>Manual de usuario</b></p> <p>Este manual ofrece instrucciones para imprimir y escanear desde el ordenador, así como información sobre el software.</p> <p>Este manual está incluido en el CD-ROM del software y se instala automáticamente cuando se instala el software. Para leer este manual, haga doble clic en su icono, situado en el escritorio.</p>
	<p><b>Ayuda on-line</b></p> <p>La Ayuda on-line va incorporada a todas las aplicaciones del CD-ROM de software. Ofrece información detallada sobre la aplicación.</p>

## Instrucciones importantes de seguridad

Antes de utilizar este producto, lea y observe estas instrucciones de seguridad:

- Utilice únicamente el cable de alimentación que acompaña al producto. Si utilizara otro cable, podría producirse un incendio o una descarga eléctrica. No utilice el cable con ningún otro aparato.
- Asegúrese de que el cable de alimentación cumpla todas las normas de seguridad locales pertinentes.
- Utilice únicamente el tipo de corriente indicado en la etiqueta.
- Coloque el producto cerca de una toma de pared de donde sea fácil desenchufarlo.
- No deje que el cable se deteriore ni deshílache.
- Si usa un alargador de cable con el producto, asegúrese de que el total de amperios de intensidad de los dispositivos enchufados a la extensión no supere el total de amperios del cable. Además, compruebe que el amperaje total de todos los dispositivos enchufados a la toma de pared no supere el amperaje máximo de la toma de la pared.
- Evite lugares sujetos a cambios súbitos de temperatura o humedad, a golpes o vibraciones, o a polvo.
- Deje espacio suficiente alrededor del producto para permitir una ventilación correcta. No tape ni obstruya las aberturas de la carcasa ni inserte objetos por las ranuras.
- No coloque el producto cerca de un radiador, de un calefactor ni al sol.
- Coloque el producto sobre una superficie plana y estable que sea mayor que la impresora en todas las direcciones. No funcionará correctamente si está inclinado o en ángulo.
- Compruebe que la parte posterior del producto esté como mínimo a 10 cm de distancia de la pared.
- No abra la unidad del escáner durante una impresión, escaneado o copia.
- No vierta líquido dentro del producto.

- No utilice aerosoles que contengan gases inflamables en el interior o proximidades del producto. Podría provocar un incendio.
- Salvo cuando se indique expresamente lo contrario en su documentación, no intente reparar el producto usted mismo/a.
- Desenchufe el producto y póngase en contacto con un Servicio Técnico Oficial EPSON ante las siguientes situaciones: si el cable o el enchufe de alimentación están estropeados; si ha entrado líquido en el producto; si el producto se ha caído o se ha dañado la carcasa; si el producto no funciona con normalidad o muestra un cambio notable en su rendimiento. Ajuste únicamente los controles descritos en las instrucciones de uso.
- Cuando almacene o transporte el producto, no lo incline, lo ponga de lado ni lo coloque boca abajo. Si lo hace, la tinta podría salirse de los cartuchos.
- Tenga cuidado de no pillarse los dedos cuando cierre el escáner.

## ***Instrucciones de seguridad relativas a los cartuchos de tinta***

- Mantenga los cartuchos de tinta fuera del alcance de los niños y no ingiera su contenido.
- Maneje los cartuchos de tinta ya usados con cuidado, pues puede quedar tinta alrededor del orificio de suministro. Si se mancha la piel de tinta, lávese a conciencia con agua y jabón. Si le entra tinta en los ojos, láveselos inmediatamente con agua. Si siente molestias o problemas de visión, acuda a un médico de inmediato.
- No introduzca la mano en el producto ni toque los cartuchos durante la impresión.
- Instale un cartucho de tinta nuevo nada más quitar uno vacío. Si retirara los cartuchos, el cabezal de impresión se secaría y el producto no podría imprimir.
- Si extrae un cartucho de tinta para usarlo en el futuro, proteja la zona de suministro de tinta de la suciedad y el polvo y guárdelo en el mismo entorno que el producto. Tenga en cuenta que hay una válvula en el orificio de suministro de tinta, lo que hace innecesarios tapas o conectores, pero sí que hay que tener cuidado para evitar que la tinta manche lo que toca el cartucho. No toque el orificio de suministro de tinta ni sus proximidades.

## Instrucciones de seguridad para los aparatos telefónicos

Cuando utilice aparatos telefónicos, observe siempre las precauciones de seguridad básicas para reducir el peligro de incendios, descargas eléctricas y lesiones personales, que incluyen lo siguiente:

- No utilice el producto cerca del agua.
- Evite el uso del teléfono durante una tormenta eléctrica. Puede haber un peligro remoto de descargas eléctricas por los rayos.
- No utilice el teléfono para avisar de un escape de gas si está cerca de la fuga.

### Para los usuarios europeos:

Nosotros, SEIKO EPSON CORPORATION, declaramos por la presente que este aparato, modelo C321A cumple los requisitos fundamentales y otras provisiones relevantes de la Directiva 1999/5/CE.

Para uso únicamente en; Reino Unido, Irlanda, Alemania, Austria, Suiza, Bélgica, Holanda, Luxemburgo, España, Portugal, Francia, Italia, Dinamarca, Finlandia, Noruega, Suecia, Polonia, Hungría, Eslovenia, República Checa, Grecia. Para conocer la última información sobre los países en los que se puede usar, visite el sitio Web de Epson.

### Para los usuarios de Nueva Zelanda:

Aviso general

La concesión de un Telepermit para cualquier artículo de aparatos de terminal implica únicamente que Telecom admite que el artículo cumple con los requisitos mínimos para la conexión a su red. No implica que Telecom asuma ninguna responsabilidad con respecto al producto, ni proporciona garantía de ningún tipo. Sobre todo, no garantiza el funcionamiento correcto de ningún artículo con otro de aparatos de Telepermite de otra marca o modelo, ni implica que ningún producto sea compatible con todos los servicios de red de Telecom.

## Advertencias, precauciones y notas

Siga estas directrices cuando lea sus instrucciones:

### Advertencia:

Las advertencias deben seguirse estrictamente para evitar daños físicos.

### Precaución:

Las precauciones deben seguirse para evitar daños materiales en el equipo.

### Nota:

Las notas contienen información importante sobre el producto.

### Consejo:

Los consejos sugieren formas de uso del producto.

## Aviso de copyright

Ninguna parte de esta publicación podrá ser reproducida, almacenada en un sistema de recuperación ni transmitida en forma alguna ni por ningún medio electrónico, mecánico, de fotocopiado, de grabación o cualquier otro, sin el previo consentimiento por escrito de Seiko Epson Corporation. Este manual contiene información específica para este producto. Epson no se hace responsable si se utiliza la información para el uso de otras impresoras.

Ni Seiko Epson Corporation ni sus filiales serán responsables ante el comprador de este producto ni ante terceras partes de los daños, pérdidas, costes o gastos en los que incurra el comprador o terceras partes, como resultado de accidentes, uso inapropiado o abuso de este producto ni de las modificaciones, reparaciones o alteraciones no autorizadas de este producto por parte del comprador, ni (excepto en Estados Unidos) del incumplimiento de las instrucciones de uso y mantenimiento facilitadas por Seiko Epson Corporation.

Seiko Epson Corporation no se responsabiliza de los daños o problemas derivados del uso de accesorios que no sean productos originales Epson u homologados por Seiko Epson Corporation.

Seiko Epson Corporation no se responsabiliza de ningún daño provocado por interferencias electromagnéticas producidas al utilizar cables de interfaz que no sean productos originales u homologados Epson.

EPSON® es una marca comercial registrada y EPSON STYLUS™ y Exceed Your Vision son marcas comerciales de Seiko Epson Corporation.

DPOF™ es una marca comercial de CANON INC., Eastman Kodak Company, Fuji Photo Film Co., Ltd. y Matsushita Electric Industrial Co., Ltd.

SDHC™ es una marca comercial.

Memory Stick, Memory Stick Duo, Memory Stick PRO, Memory Stick PRO Duo, MagicGate Memory Stick y MagicGate Memory Stick Duo son marcas comerciales de Sony Corporation.

xD-Picture Card™ es una marca comercial de Fuji Photo Film Co., Ltd.

SmartMedia™ es una marca comercial registrada de Toshiba Corporation.

**Aviso general:** Los nombres de otros productos utilizados en esta documentación se citan con el mero fin de su identificación y son marcas comerciales de sus propietarios respectivos. Epson renuncia a cualquier derecho sobre esas marcas.

Copyright © 2006 de Seiko Epson Corporation. Reservados todos los derechos.

# Piezas de la impresora y funciones del panel de control

## Piezas

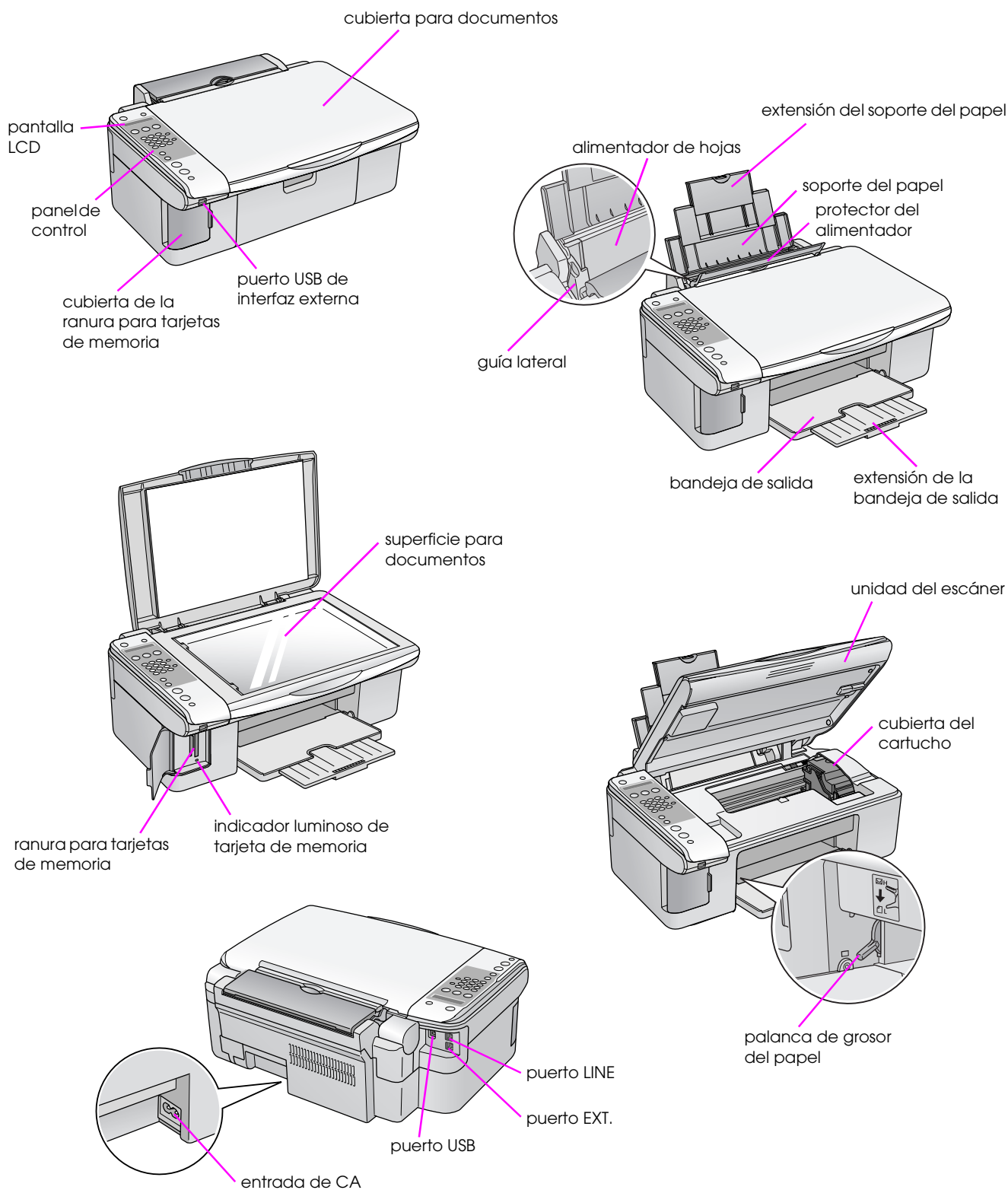

# Información del panel de control

Puede configurar ajustes con los botones el panel de control. A veces los botones o nombres de menú del panel de control pueden ser distintos, según dónde haya comprado el producto.

## Funciones del panel de control

### Botones

Panel de iconos

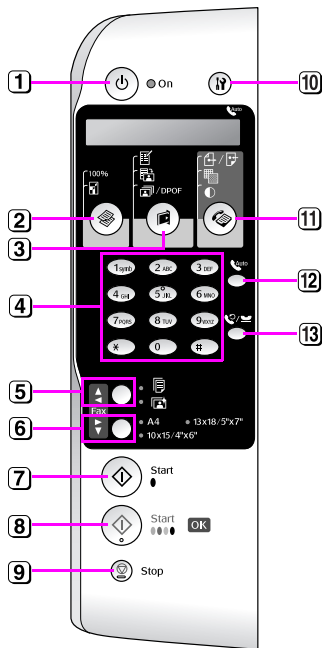



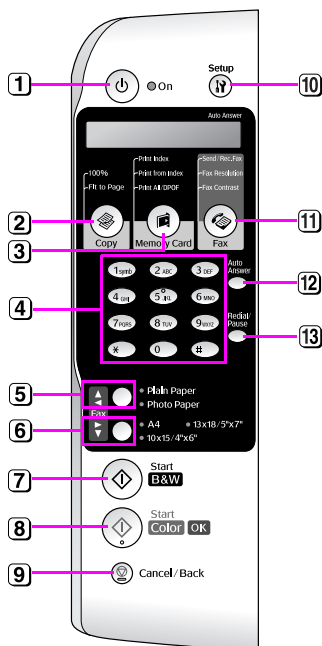



Panel de texto



Botón	Función	
1 Encendido	Púselo para encender y apagar el producto.	
2 [ Copiar]	Púselo para seleccionar el modo Copia.	
100%	Copias:xx 100%	Seleccione esta opción para imprimir la foto tamaño natural.
[Ajustar a página]	Copias:xx Ajustar a página	Seleccione esta opción para aumentar o reducir el tamaño de la foto copiada para que se adapte al tamaño de papel seleccionado.
3 [ Tarjeta de memoria]	Púselo para seleccionar una opción de impresión de tarjeta de memoria.	
[Imprimir índice]	1.Ima:xx Imprimir índice	Seleccione esta opción para imprimir una hoja de índice de las fotos guardadas en la tarjeta de memoria.
[Imprimir desde índice]	2.Ima:xx Escanear índice	Seleccione esta opción para imprimir las fotos elegidas en la hoja índice.
[Imprimir todo/DPOF]	3.Ima:xx Todo/DPOF	Seleccione esta opción si desea imprimir todas las fotos de una tarjeta de memoria o imprimir fotos con los datos DPOF guardados en la tarjeta.
4 Teclado numérico 1234567890*#	Use el teclado numérico para configurar el número de copias o impresiones deseado, o para seleccionar menús. Estos botones también sirven para escribir o cambiar nombres de la lista de marcado rápido.	
5 Tipo papel / ▲, ◀	Púselo para seleccionar el tipo de papel cargado en el alimentador de hojas. <b>Nota:</b> En los modos Fax y Configuración, los botones de ajuste del tipo de papel funcionan así: hacia arriba (▲) y hacia la izquierda (◀).	
6 Tamaño del papel / ▼, ▶	Púselo para seleccionar el tipo de papel cargado en el alimentador de hojas. <b>Nota:</b> En los modos Fax y Configuración, los botones de ajuste del tipo de papel funcionan así: hacia abajo (▼) y hacia la derecha (▶).	
7 Iniciar [Inicio ByN]	Púselo para copiar en blanco y negro.	
8 Iniciar 0000 [Inicio color] / OK	Púselo para copiar en color. <b>Nota:</b> Este botón se convierte en el botón Aceptar cuando el usuario confirma los ajustes seleccionados.	
9 Parar [Cancelar/Atrás]	Púselo para detener la impresión, la copia o para reiniciar los ajustes que ha configurado. Se expulsará la hoja que se estaba imprimiendo y se pondrá a cero el número de copias.	

xx indica el número de copias seleccionado.

	Botón	Función	
10	 [Configurar]	Púselo para ejecutar programas de mantenimiento o configurar diversos ajustes.  <b>Nota:</b> En el Modo fax, pulse este botón para usar Marcado rápido o para configurar ajustes del Modo fax.	
11	 [Fax]	Púselo para entrar en el Modo fax.	
	 [Enviar/Recibir fax]	Marque el número del fax o pulse Setup (Configurar)	Seleccione esta opción para enviar o recibir datos de fax.
	 [Resolución del fax]	1.Resolución	Seleccione esta opción para cambiar la resolución de los datos de fax que envíe o reciba.
	 [Contraste del fax]	2.Contraste	Seleccione esta opción para cambiar el contraste de los datos de fax que envíe o reciba.
12	 [Respuesta automática]	Púselo para activar o desactivar la Respuesta automática.	
13	 [Remarcar/Pausa]	Púselo para configurar el último número de teléfono marcado.	

## ***pantalla LCD***

En la pantalla se muestran ajustes que puede cambiar con los botones. Si el mensaje es más largo que la pantalla LCD, se podrá desplazar por la pantalla automáticamente excepto en el caso de números de menú. Siga las instrucciones de la pantalla LCD para cambiar el cartucho de tinta, conocer su estado, etc.

### **Nota:**

En algunas ilustraciones de la pantalla LCD mostradas en este manual, "xx" representa los números que ha seleccionado.

## **Cambio del idioma del panel de control**

Si desea cambiar el idioma que ha seleccionado, siga estos pasos:

1. Compruebe que el producto esté encendido. Después, pulse el botón **Parar** [⊖ **Cancelar/Atrás**] hasta que vea esta pantalla.

18:30 S

2. Pulse el botón **Configurar** [⚙ **Configurar**].
3. Pulse el botón **▲** o **▼**, o pulse la tecla **7** del teclado numérico, para seleccionar **7.Idioma**.

7.Idioma

4. Pulse el botón **Aceptar** [⊕]. Verá el idioma actual de la pantalla LCD.

English

5. Pulse el botón **▲** o **▼** para seleccionar **English**, **Français**, **Español**, **Deutsch**, **Italiano**, **Português**, **Nederlands** o **Русский**.
6. Pulse el botón **Aceptar** [⊕].
7. Pulse el botón **Parar** [⊖ **Cancelar/Atrás**] hasta que vea la primera pantalla.

## ***Ajuste de la fecha y la hora***

Si desea ajustar la fecha o la hora configuradas, siga estos pasos:

1. Pulse el botón **Fax** [☎ **Fax**]. Se iluminará el botón **Fax** [☎ **Fax**] y verá esta pantalla.

Escriba número

2. Pulse el botón **Configurar** [⚙ **Configurar**].

1.Seleccionar

3. Pulse el botón **▲** o **▼**, o bien pulse la tecla **6** del teclado numérico, para seleccionar **6.Encabezado y hora**.

6.Encabezado y

4. Pulse el botón **Aceptar** [⊕]. Aparecerá esta pantalla.

1.Configuración

5. Pulse el botón **▲** o **▼**, o bien pulse la tecla **2** del teclado numérico, para seleccionar **2.Fecha/Hora**.

2.Fecha/Hora

6. Pulse el botón **Aceptar** [⊕]. Verá la fecha que ha configurado.

06:11:01

7. Pulse las teclas numéricas para cambiar la fecha.
8. Pulse el botón **Aceptar** [⊕]. Verá la hora que ha configurado.

18:30

9. Pulse las teclas numéricas para ajustar la hora con el formato 24 horas.
10. Pulse el botón **Aceptar** [⊕]. Volverá a **2.Fecha/Hora**.

### **Nota:**

Si desea configurar el horario de verano, consulte "Selección del horario de verano" a continuación.

11. Pulse el botón **Parar** [⊖ **Cancelar/Atrás**] hasta que vea la primera pantalla.

## **Selección del horario de verano**

1. Pulse el botón **▲** o **▼**, o bien pulse la tecla **4** del teclado numérico, para seleccionar **4.Horario de verano: activado/desactivado**.

4.Horario de

2. Pulse el botón **Aceptar** [⊕].
3. Pulse el botón **▲** o **▼** para seleccionar **Horario de verano: activado** u **Horario de verano: desactivado**.
4. Pulse el botón **Aceptar** [⊕]. Volverá a **4.Horario de verano: activado/desactivado**.
5. Pulse el botón **Parar** [⊖ **Cancelar/Atrás**] hasta que vea la primera pantalla.



# Envío por fax de una foto o un documento

Con este producto, puede enviar faxes tecleando los números de fax o seleccionándolos en la lista de marcado rápido. Puede personalizar los datos del encabezado del fax, y seleccionar diversos ajustes de impresión de informes y de envío/recepción. También puede configurar el producto para que reciba los faxes automáticamente, o bien que sólo los reciba cuando usted haya comprobado que está entrando un fax.

## Conexión de un teléfono o de un contestador

Si va a conectar el producto a una línea telefónica, y a conectar un teléfono o contestador automático a la misma línea para recibir llamadas de voz, siga estos pasos:

1. Enchufe el cable telefónico que está conectado a la toma de pared al puerto **LINE** (LÍNEA).
2. Conecte un extremo de otro cable telefónico al teléfono o al contestador automático.

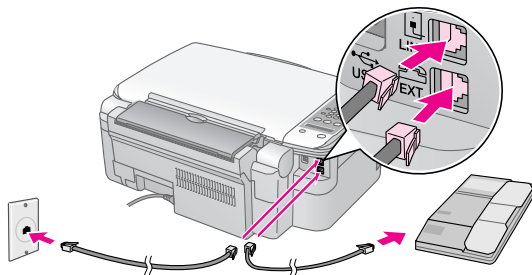

3. Conecte el otro extremo del cable al puerto **EXT.** de la parte posterior del producto.

También tiene que configurar el producto para que reciba los faxes manualmente (→ "Recepción de faxes" de la página 14).

## Configuración de las funciones del fax

Antes de enviar o recibir faxes, quizá quiera crear un encabezado o membrete para el fax, seleccionar sus preferencias de fax y guardar una lista de marcado rápido con los números de fax de uso frecuente.

### Comprobación de la región seleccionada

Tiene que configurar la región correcta en el producto. Seleccione la región en donde utilice el producto.

1. Compruebe que el producto esté encendido. Después, pulse el botón **Parar** [⏏ **Cancelar/Atrás**] hasta que vea esta pantalla.

18:30 5

2. Pulse el botón **Configurar** [⚙ **Configurar**].
3. Use el botón **▲** o **▼**, o pulse la tecla **8** del teclado numérico, para seleccionar **8.Región**.

8.Región

4. Pulse el botón **Aceptar** [✓]. Verá la región que ha seleccionado.

Reino Unido

5. Si desea cambiar la región, use el botón **▲** o **▼** para seleccionar su región.
6. Pulse el botón **Aceptar** [✓].
7. Pulse el botón **Parar** [⏏ **Cancelar/Atrás**] hasta que vea la primera pantalla.

## Creación de los datos del encabezado

Antes de enviar o recibir faxes, puede crear un membrete para el fax añadiendo datos tales como un número telefónico o un nombre.

### Escritura de los datos de su encabezado

1. Pulse el botón [Fax] una vez para entrar en el Modo fax. Se iluminará el botón [Fax] y verá esta pantalla.

Escriba número

2. Pulse el botón [Configurar].

1.Seleccionar

3. Use el botón o , o pulse la tecla **6** del teclado numérico, para seleccionar **6.Encabezado y hora**.

6.Encabezado y

4. Pulse el botón **Aceptar** . Aparecerá esta pantalla.

1.Configuración

5. Pulse el botón **Aceptar** . La pantalla se quedará en blanco; sólo se verá el cursor ( \_ ).
6. Pulse las teclas numéricas para escribir los datos del encabezado (28 dígitos como máximo). Use las teclas numéricas para escribir las letras A-Z (en mayúsculas o minúsculas), los números 0-9 y diversos símbolos.

Pulse una tecla varias veces si desea ver primero los números y símbolos (si están disponibles) y luego las letras en mayúsculas y minúsculas, como se indica en la tecla. Después, espere un momento o pulse el botón para pasar al siguiente espacio de carácter. Cuando haya terminado, espere un momento o pulse el botón para desplazarse a un espacio en blanco.

#### Nota:

Si desea cambiar un carácter de la izquierda, pulse el botón para borrar el carácter y luego vuelva a escribirlo. Si desea mover el cursor a la derecha, pulse el botón .

7. Pulse el botón **Aceptar** . Volverá a **1.Configuración del encabezado del fax**.
8. Pulse el botón **Parar** [ **Cancelar/Atrás**] hasta que vea la primera pantalla.

## Ajuste de la fecha y la hora

Si todavía no ha configurado la fecha y la hora, o si desea cambiarlas, use el modo Configuración (➔ “Ajuste de la fecha y la hora” de la página 6).

### Configuración de su número de teléfono

1. Pulse el botón [Fax] una vez para entrar en el Modo fax. Se iluminará el botón [Fax] y verá esta pantalla.

Escriba número

2. Pulse el botón [Configurar].

1.Seleccionar

3. Pulse el botón o , o bien pulse la tecla **6** del teclado numérico, para seleccionar **6.Encabezado y hora**.

6.Encabezado y

4. Pulse el botón **Aceptar** . Aparecerá esta pantalla.

1.Configuración

5. Pulse el botón o , o bien pulse la tecla **3** del teclado numérico, para seleccionar **3.Su número de teléfono**.

3.Su número de

6. Pulse el botón **Aceptar** . Verá **Número de teléfono**: en la pantalla LCD.

Número de

7. Pulse las teclas numéricas para escribir su número de fax (20 dígitos como máximo).
8. Pulse el botón **Aceptar** . Volverá a **3.Su número de teléfono**.
9. Pulse el botón **Parar** [ **Cancelar/Atrás**] hasta que vea la primera pantalla.

## Selección del tamaño del papel





Antes de recibir un fax, cargue papel normal y configure el ajuste Tamaño del papel con el tamaño del papel que ha cargado. Compruebe también que el ajuste Reducción automática está configurado para recibir faxes del tamaño deseado (➔ “Selección de los ajustes de envío/recepción” de la página 9).

## Selección de los ajustes de envío/recepción

Este producto está configurado para enviar y recibir faxes de acuerdo con los siguientes ajustes predeterminados.

Ajuste y opciones	Descripción
Tamaño del papel	Indica el tamaño del papel cargado en el producto para la impresión de los faxes recibidos.
Reducción automática	Indica si se va a reducir el tamaño de los faxes grandes recibidos para que quepan en el papel del tamaño seleccionado o si se imprimirán con su tamaño original en varias hojas.
Informe de la última transmisión	Indica si el producto imprimirá o no un informe de los faxes enviados. Si no desea que se impriman informes, seleccione <b>desactivado</b> . Si sólo desea que se impriman en caso de error, seleccione <b>sólo de errores</b> . Si prefiere que se impriman informes de todos los faxes que envíe, seleccione <b>de envíos</b> .
Modo de marcado	Indica el tipo de sistema telefónico al que está conectado el producto.
DDT (Detección distintiva de timbres)	Indica el tipo de tono de respuesta que desee utilizar para recibir faxes. Tiene que haber configurado su sistema telefónico con el fin de utilizar distintos tonos para poder seleccionar una opción distinta de <b>Todo</b> .
MCE (modo Corrección de errores): activado/desactivado	Indica si se utilizará el Modo de corrección de errores para solicitar automáticamente una repetición de la transmisión de datos de un fax que se haya recibido con errores.
V.34: activado/desactivado	Indica la velocidad a la que va a transmitir faxes. <b>Activado</b> es 33,6 Kbps y <b>Desactivado</b> 14,4 Kbps.
Timbres antes de contestar	Indica el número de veces que tiene que sonar el teléfono antes de que el producto reciba automáticamente un fax.



Para cambiar los ajustes de fax antes citados, siga estos pasos:

1. Pulse el botón  [ **Fax**] una vez para entrar en el Modo fax. Se iluminará el botón  [ **Fax**] y verá esta pantalla.

Escriba número

2. Pulse el botón  [ **Configurar**]. Aparecerá esta pantalla.



1. Seleccionar

3. Si desea cambiar los ajustes de Tamaño de papel, Reducción automática o Informe de la última transmisión, pulse el botón  o , o bien pulse la tecla numérica **4**, para seleccionar **4. Configuración de escaneado e impresión**.

4. Configuración







4. Pulse el botón **Aceptar** . Aparecerá esta pantalla.

1. Resolución

5. Pulse el botón  o , o pulse la tecla **3**, **4** o **5** del teclado numérico, para ver una de estas opciones.

- **3. Tamaño del papel**
- **4. Reducción automática**
- **5. Informe de la última transmisión**

Después, pulse el botón **Aceptar** .

6. Pulse el botón  o  hasta que vea en pantalla la opción deseada. Para seleccionarla, pulse el botón **Aceptar** .
7. Repita los pasos 5 y 6 para configurar los demás ajustes. Cuando termine, pulse el botón  **Parar** [ **Cancelar/Atrás**] hasta que vea la primera pantalla.
8. Si desea cambiar los ajustes de Modo de marcado, DDT, MCE, V.34 o Timbres antes de contestar, repita los pasos 1 y 2, o pulse el botón  o , o bien la tecla numérica **5**, para seleccionar **5. Comunicación**.

5. Comunicación

9. Pulse el botón **Aceptar** . Aparecerá esta pantalla.



1. Modo de

10. Si desea cambiar el ajuste de Modo de marcado, pulse el botón **Aceptar**  y vaya al paso 11.

Si desea cambiar otro ajuste de Comunicación, pulse el botón **▲** o **▼**, o bien la tecla **2**, **3**, **4** o **5** del teclado numérico, para ver una de estas opciones:

- **2.DDT**
- **3.MCE**
- **4.V.34**
- **5.Timbres antes de contestar**



Después, pulse el botón **Aceptar** .

11. Pulse el botón **▲** o **▼** hasta que vea en pantalla la opción deseada. Para seleccionarla, pulse el botón **Aceptar** .
12. Repita los pasos 10 y 11 para configurar los demás ajustes. Cuando termine, pulse el botón **Parar**  [**Cancelar/Atrás**] hasta que vea la primera pantalla.

## Configuración de su lista de marcado rápido

Puede crear una lista de marcado rápido de un máximo de 60 números de fax para poder seleccionarlos rápidamente. También puede añadir nombres para identificar a los destinatarios, así como imprimir la lista de marcado rápido.

### Creación de una lista de marcado rápido

1. Pulse el botón  [**Fax**] una vez para entrar en el Modo fax. Se iluminará el botón  [**Fax**] y verá esta pantalla.

Escriba número

2. Pulse el botón  [**Configurar**]. Aparecerá esta pantalla.

1.Seleccionar

3. Use el botón **▲** o **▼**, o pulse la tecla **3** del teclado numérico, para seleccionar **3.Configuración de Marcado rápido**.

3.Configuración

4. Pulse el botón **Aceptar** . Aparecerá esta pantalla.

1.Añadir entrada

5. Pulse el botón **Aceptar** . Aparecerá esta pantalla.

[01]

6. Pulse el botón **Aceptar** . En la pantalla aparecerá **Número de teléfono:**

7. Pulse las teclas numéricas para escribir el primer número de fax de la lista de marcado rápido. Puede escribir cifras del 0 al 9, y los caracteres \* y #; hasta un máximo de 64 caracteres.

1234567890

#### Nota:

Si desea cambiar un carácter de la izquierda, pulse el botón **◀** para borrar el carácter y luego vuelva a escribirlo. Si desea mover el cursor a la derecha, pulse el botón **▶**.

8. Pulse el botón **Aceptar** . En la pantalla aparecerá **Nombre:**

9. Pulse las teclas numéricas para escribir el nombre de la entrada de la lista de marcado rápido (30 caracteres como máximo). Use las teclas numéricas para escribir las letras A-Z (en mayúsculas o minúsculas), los números 0-9 y diversos símbolos.

Oficina central

Pulse una tecla varias veces si desea ver los primeros números y símbolos (si están disponibles) y luego las letras en mayúsculas y minúsculas, como se indica en la tecla. Después, espere un momento o pulse el botón **▶** para pasar al siguiente espacio de carácter. Cuando haya terminado, espere un momento o pulse el botón **▶** para desplazarse a un espacio en blanco.

#### Nota:

Si desea cambiar un carácter de la izquierda, pulse el botón **◀** para borrar el carácter y luego vuelva a escribirlo. Si desea mover el cursor a la derecha, pulse el botón **▶**.

10. Pulse el botón **Aceptar** . Volverá a **1.Añadir entrada**.

11. Pulse el botón **Aceptar** . Verá una pantalla, indicando el número siguiente de la lista de marcado rápido.

[02]

12. Si desea añadir otra entrada de marcado rápido, repita los pasos 6-10.

Cuando termine, pulse el botón **Parar**  [**Cancelar/Atrás**] para volver a la primera pantalla.

## Modificación de una entrada de marcado rápido

1. Pulse el botón [Fax] una vez para entrar en el Modo fax. Se iluminará el botón [Fax] y verá esta pantalla.

Escriba número

2. Pulse el botón [Configurar]. Aparecerá esta pantalla.

1.Seleccionar

3. Pulse el botón o , o pulse la tecla **3** del teclado numérico, para seleccionar **3.Configuración de Marcado rápido**.

3.Configuración

4. Pulse el botón **Aceptar** . Aparecerá esta pantalla.

1.Añadir entrada

5. Pulse el botón o , o bien pulse la tecla **2** del teclado numérico, para seleccionar **2.Modificar entrada**.

2.Modificar

6. Pulse el botón **Aceptar** . Verá el primer número y nombre de la lista de marcado rápido.
7. Pulse el botón o hasta que vea en pantalla la opción que desee cambiar. Para seleccionarla, pulse el botón **Aceptar** .
8. En la pantalla aparecerá **Número de teléfono:**. Después, pulse el botón **Aceptar** .
9. Verá el número de teléfono de la entrada seleccionada. Pulse el botón para desplazarse a los dígitos que desee cambiar. Pulse las teclas numéricas para escribir nuevos números o el botón para borrar dígitos de la izquierda.

Cuando haya terminado, pulse el botón **Aceptar** .

10. En la pantalla aparecerá **Nombre:**. Después, pulse el botón **Aceptar** .
11. Verá el nombre de la entrada seleccionada. Siga las instrucciones del paso 9 para cambiar el nombre. Cuando haya terminado, pulse el botón **Aceptar** . Volverá a **2.Modificar entrada**.
12. Pulse el botón **Parar** [**Cancelar/Atrás**] hasta que vea la primera pantalla.

## Borrado de una entrada de marcado rápido

1. Pulse el botón [Fax] una vez para entrar en el Modo fax. Se iluminará el botón [Fax] y verá esta pantalla.

Escriba número

2. Pulse el botón [Configurar]. Aparecerá esta pantalla.

1.Seleccionar

3. Pulse el botón o , o pulse la tecla **3** del teclado numérico, para seleccionar **3.Configuración de Marcado rápido**.

3.Configuración

4. Pulse el botón **Aceptar** . Aparecerá esta pantalla.

1.Añadir entrada

5. Pulse el botón o , o bien pulse la tecla **3** del teclado numérico, para seleccionar **3.Borrar entrada**.

3.Borrar entrada

6. Pulse el botón **Aceptar** . Verá el primer número y nombre de la lista de marcado rápido.
7. Pulse el botón o hasta que vea en pantalla la opción que desee borrar. Para seleccionarla, pulse el botón **Aceptar** .
8. Aparecerá el mensaje de confirmación. Si desea borrar la entrada, pulse la tecla **1** (Sí). Si desea cancelar la operación, pulse la tecla **2** (No). Volverá a **3.Borrar entrada**.
9. Pulse el botón **Parar** [**Cancelar/Atrás**] hasta que vea la primera pantalla.



## Impresión de su lista de marcado rápido

1. Coloque papel normal tamaño A4 (→ página 16).
2. Pulse el botón [Fax] una vez para entrar en el Modo fax. Se iluminará el botón [Fax] y verá esta pantalla.

Escriba número

3. Pulse el botón  [**Configurar**]. Aparecerá esta pantalla.

1.Seleccionar

4. Pulse el botón  o , o pulse la tecla **2** del teclado numérico, para seleccionar **2.Imprimir informe**.

2.Imprimir

5. Pulse el botón **Aceptar** . Aparecerá esta pantalla.

1.Lista de



6. Pulse el botón **Aceptar**  para imprimir la lista de marcado rápido.

**Nota:**

Si desea imprimir informes de otros tipos, consulte el epígrafe "Impresión de informes" de la siguiente sección.

7. Pulse el botón  **Parar** [**Cancelar/Atrás**] hasta que vea la primera pantalla.



## Impresión de informes

1. Coloque papel normal tamaño A4 (➔ página 16).
2. Pulse el botón  [**Fax**] una vez para entrar en el Modo fax. Se iluminará el botón  [**Fax**] y verá esta pantalla.





Escriba número

3. Pulse el botón  [**Configurar**]. Aparecerá esta pantalla.

1.Seleccionar

4. Pulse el botón  o , o pulse la tecla **2** del teclado numérico, para seleccionar **2.Imprimir informe**.

2.Imprimir



5. Pulse el botón **Aceptar** .
6. Pulse el botón  o , o pulse la tecla **2**, **3** o **4** del teclado numérico, para ver una de estas opciones:
  - **2.Registro de faxes**
  - **3.Última transmisión**
  - **4.Reimprimir faxes guardados en la memoria**
7. Pulse el botón **Aceptar**  para imprimir el informe seleccionado.

8. Pulse el botón  **Parar** [**Cancelar/Atrás**] hasta que vea la primera pantalla.

## Envío de un fax

Antes de enviar un fax, coloque el documento o foto original en la superficie para documentos (➔ "Colocación de originales en la superficie para documentos" de la página 18). Después, envíe el fax manualmente de una de estas formas: teclee un número de fax, vuelva a marcar el número de fax anterior o seleccione una entrada de su lista de marcado rápido.

### Tecleo manual o remarcado de un número de fax



1. Pulse el botón  [**Fax**] una vez para entrar en el Modo fax. Se iluminará el botón  [**Fax**] y verá esta pantalla.

Escriba número

2. Pulse las teclas numéricas para escribir el número de fax. Puede escribir cifras del 0 al 9, y los caracteres \* y #; hasta un máximo de 64 caracteres.

1234567890

**Nota:**

Si desea cambiar un carácter de la izquierda, pulse el botón  para borrar el carácter y luego vuelva a escribirlo. Si desea mover el cursor a la derecha, pulse el botón .

Si desea volver a marcar el último número de fax marcado, pulse el botón  [**Remarcado/Pausa**] en vez de teclear un número de fax. En la pantalla LCD aparecerá el último número de fax o nombre de entrada de marcado rápido.

3. Pulse el botón  **Iniciar**  [**Inicio ByN**] o el botón  **Iniciar** 0000 [**Inicio color**].

**Nota:**

Si el fax del destinatario sólo imprime en blanco y negro, sus datos se enviarán en blanco y negro automáticamente, aunque pulse el botón  **Iniciar** 0000 [**Inicio color**].

Si desea cancelar el envío del fax en cualquier momento, pulse el botón  **Parar** [**Cancelar/Atrás**].

4. Cuando se haya escaneado el original, aparecerá esta pantalla.

¿Enviar otra

Si no desea enviar por fax más páginas, pulse la tecla **2** (No). El producto marcará el número de fax y enviará el documento.

**Nota:**

Si el número de fax está comunicando o hay algún problema de conexión, verá un mensaje de error y luego la primera pantalla del Modo fax. El producto volverá a marcar el número al cabo de 1 minuto. Espere a que vuelva a marcar, o revise su conexión y configuración y vuelva a intentar el envío por fax.

Si desea enviar por fax otra página, pulse la tecla **1** (Sí). Abra la cubierta para documentos, saque el primer original, coloque el siguiente y cierre la cubierta. Después, pulse el botón **Aceptar** . Repita este paso para enviar todas las páginas que desee.

**Nota:**

Si envía un fax a color, o un documento grande que llene la memoria, el producto escaneará y enviará por fax las páginas de una en una. Después aparecerá un mensaje preguntándole que si desea enviar otra página. La conexión de fax permanece abierta hasta que termine.

## Marcado rápido de un número de fax

1. Pulse el botón [ **Fax**] una vez para entrar en el Modo fax. Se iluminará el botón [ **Fax**] y verá esta pantalla.

Escriba número

2. Pulse el botón [ **Configurar**]. Aparecerá esta pantalla.

1. Seleccionar

3. Pulse el botón **Aceptar** . Verá el primer número o nombre de la lista de marcado rápido.
4. Si desea enviar el fax a la primera entrada de la lista de marcado rápido, pulse el botón **Aceptar** . Después, vaya al paso 5.

Si desea seleccionar otra entrada de la lista, pulse el botón o para ver la entrada, o bien pulse la tecla numérica correspondiente a ese número de marcado rápido. Pulse el botón **Aceptar** y vaya al paso 5.

5. Pulse el botón **Iniciar** [ **Inicio ByN**] o el botón **Iniciar** 0000 [ **Inicio color**].

**Nota:**

- Si el fax del destinatario sólo imprime en blanco y negro, sus datos se enviarán en blanco y negro automáticamente, aunque pulse el botón **Iniciar** 0000 [ **Inicio color**].
- Si desea cancelar el envío del fax en cualquier momento, pulse el botón **Parar** [ **Cancelar/Atrás**].

6. Cuando se haya escaneado el original, aparecerá esta pantalla.

¿Enviar otra

Si no desea enviar por fax más páginas, pulse la tecla **2** (No). El producto marcará el número de fax y enviará el documento.

**Nota:**

Si el número de fax está comunicando o hay algún problema de conexión, verá un mensaje de error y luego la primera pantalla del Modo fax. El producto volverá a marcar el número al cabo de 1 minuto. Espere a que vuelva a marcar, o revise su conexión y configuración y vuelva a intentar el envío por fax.

Si desea enviar por fax otra página, pulse la tecla **1** (Sí). Abra la cubierta para documentos, saque el primer original, coloque el siguiente y cierre la cubierta. Después, pulse el botón **Aceptar** . Repita este paso para enviar todas las páginas que desee.

**Nota:**

Si envía un fax a color, o un documento grande que llene la memoria, el producto escaneará y enviará por fax las páginas de una en una. Después aparecerá un mensaje preguntándole que si desea enviar otra página. La conexión de fax permanece abierta hasta que termine.

## Envío de faxes con el teléfono conectado

Si tiene un teléfono conectado al producto, puede enviar datos de fax después de establecer la conexión.

1. Pulse el botón [ **Fax**] una vez para entrar en el Modo fax. Se iluminará el botón [ **Fax**] y verá esta pantalla.

Escriba número de

2. Coloque un documento o foto sobre la superficie para documentos ( “Colocación de originales en la superficie para documentos” de la página 18).
3. Marque un número con el teléfono conectado al producto.
4. Pulse el botón **Iniciar** [ **Inicio ByN**] o el botón **Iniciar** 0000 [ **Inicio color**] cuando se establezca la conexión. Cuando el destinatario esté listo para recibir sus datos, el producto emitirá un sonido.

**Nota:**

Si el fax del destinatario sólo imprime en blanco y negro, sus datos se enviarán en blanco y negro automáticamente, aunque pulse el botón **Iniciar** 0000 [ **Inicio color**].

5. Cuando se haya escaneado el original, aparecerá **¿Enviar otra página? 1:S 2:N**. Si desea enviar por fax otra página, pulse la tecla **1** (Sí). Si no desea enviar por fax más páginas, pulse la tecla **2** (No). Se enviará su documento por fax.

**Nota:**

Si desea cancelar el envío del fax en cualquier momento, pulse el botón **Parar** [ **Cancelar/Atrás**].

## Configuración o ajuste de la resolución y del contraste

Si desea configurar o ajustar la resolución, siga estos pasos:

1. Pulse el botón [ **Fax**] hasta que vea esta pantalla.

1.Resolución

2. Pulse el botón **Aceptar** .
3. Pulse el botón o para seleccionar la resolución.
4. Pulse el botón **Aceptar** . Volverá a **1.Resolución**.
5. Pulse el botón **Parar** [ **Cancelar/Atrás**] hasta que vea la primera pantalla.

Si desea configurar o ajustar el contraste, siga estos pasos:

1. Pulse el botón [ **Fax**] hasta que vea esta pantalla.

2.Contraste

2. Pulse el botón **Aceptar** .
3. Pulse el botón o para seleccionar el contraste.
4. Pulse el botón **Aceptar** . Volverá a **2.Contraste**.
5. Pulse el botón **Parar** [ **Cancelar/Atrás**] hasta que vea la primera pantalla.

## Recepción de faxes

En el modo Respuesta automática, el producto recibe e imprime los faxes automáticamente. Pero, quizá desee recibir faxes manualmente si ha conectado el producto y un teléfono o contestador a una línea telefónica que también reciba llamadas de voz. En ese caso, al oír un tono de fax de la máquina que lo envía, puede pulsar un botón del producto para recibir el fax, o dejar que el contestador decida si la llamada entrante es un fax.

**Nota:**

Compruebe que está seleccionado el ajuste de Tamaño del papel adecuado para el papel cargado. Si las páginas del fax entrantes son mayores que el papel que ha cargado, se reducirá el tamaño del fax para ajustarlo a la página, o se imprimirá en varias páginas, según el ajuste de Reducción automática seleccionado (→ “Selección de los ajustes de envío/recepción” de la página 9).

## Selección del modo de respuesta

En la primera pantalla del producto, puede saber si está activada o desactivada la Respuesta automática:

21:00 S

S: Respuesta automática está activada

21:00 N

N: Respuesta automática está desactivada

Para cambiar el modo de respuesta, pulse el botón [**Respuesta automática**]. En la primera pantalla, cambiará el **S** o el **N**. Vuelva a pulsar el botón [**Respuesta automática**] para volver a cambiarlo.

**Nota:**

Puede seleccionar el número de veces que se deja sonar el teléfono antes de que el producto reciba un fax con el ajuste Timbres antes de contestar (→ “Selección de los ajustes de envío/recepción” de la página 9).

## Recepción de un fax

Cuando está activado el modo Respuesta automática y el producto recibe un fax, en la pantalla LCD aparece el mensaje **Imprimiendo**.

Si el producto se encuentra en el modo manual, cuando se reciba un fax el teléfono conectado empezará a sonar. Después de atender la llamada y comprobar que es un fax, pulse el botón **Iniciar** [ **Inicio ByN**] o [ **Inicio color**] para recibir el fax. En la pantalla LCD, aparecerá el mensaje **Imprimiendo**.

**Nota:**

No puede elegir el color para imprimir los datos de fax. Depende de los ajustes configurados por el remitente.

Cuando el producto haya recibido todas las páginas, empezará a imprimir el fax. Cuando termine, verá la primera pantalla.

**Nota:**

Si se acaba el papel durante la impresión, aparecerá un mensaje de error informándole de que no hay papel en el alimentador de hojas. Cargue más papel y pulse el botón **Aceptar** para seguir imprimiendo. Si aparece otro mensaje de error, consulte → “Mensajes de error” de la página 32.



# Manipulación del papel

Epson ofrece una amplia gama de papeles especiales para lograr una calidad extraordinaria cuando se utilizan con impresoras y tinta Epson. El tipo de papel elegido influirá en el aspecto de la impresión, por eso es importante seleccionar el papel adecuado para cada trabajo.

## Selección del papel

Si sólo va a hacer una copia o a imprimir un borrador de una imagen, basta con papel normal. Pero, para obtener una impresión de mayor calidad, puede utilizar uno de los papeles especiales de Epson para inyección de tinta diseñados para el producto.

Antes de imprimir, tiene que seleccionar el ajuste adecuado de Tipo de Papel en el panel de control. Este importante ajuste determina cómo se aplica la tinta al papel.

Elija entre los siguientes tipos de papel y ajustes:

Tipo papel	Tamaño	Ajuste de Tipo de papel	Capacidad de carga
Papel normal*	A4	Papel normal	12 mm
Bright White Ink Jet Paper (Papel especial blanco brillante)	A4	Papel normal	80 hojas
Premium Ink Jet Plain Paper (Papel normal especial Premium)	A4	Papel normal	100 hojas
Premium Glossy Photo Paper (Papel fotográfico satinado Premium)	10 × 15 cm (4 × 6 pulg.), 13 × 18 cm (5 × 7 pulg.), A4	Papel fotográfico	20 hojas
Premium Semigloss Photo Paper (Papel fotográfico semibrillo Premium)	10 × 15 cm (4 × 6 pulg.), A4	Papel fotográfico	20 hojas
Glossy Photo Paper (Papel fotográfico satinado)	10 × 15 cm (4 × 6 pulg.), 13 × 18 cm (5 × 7 pulg.), A4	Papel fotográfico	20 hojas
Ultra Glossy Photo Paper (Papel fotográfico satinado extra)	10 × 15 cm (4 × 6 pulg.), 13 × 18 cm (5 × 7 pulg.), A4	Papel fotográfico	20 hojas

\* Puede utilizar papel con un gramaje comprendido entre 64 y 90 g/m<sup>2</sup>.

**Nota:**

La disponibilidad de los soportes especiales depende del país.

## Carga del papel

1. Abra y despliegue el soporte del papel.

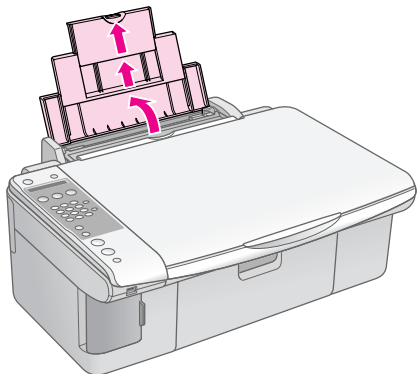

2. Abra la bandeja de salida y despliegue las extensiones.

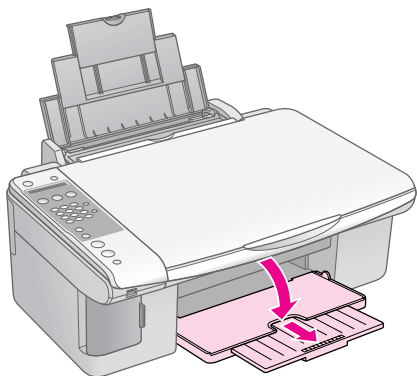

3. Gire el protector del alimentador hacia adelante.

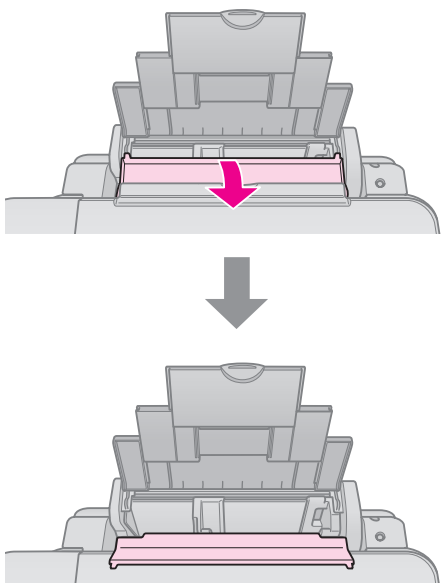

4. Coloque el papel como se muestra en las siguientes ilustraciones.

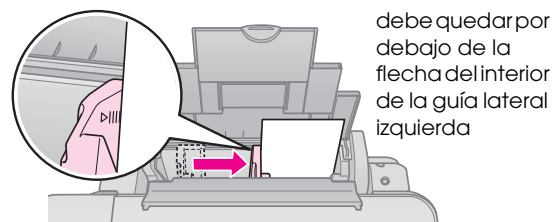
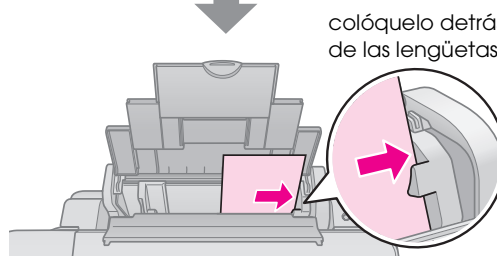
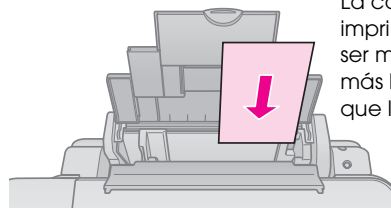
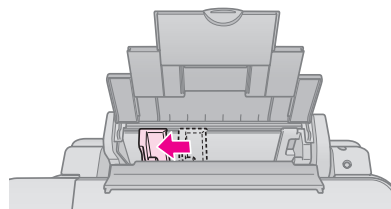

5. Gire el protector del alimentador hacia atrás.

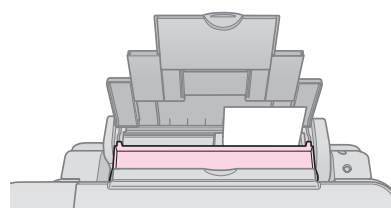
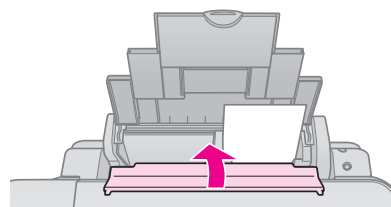

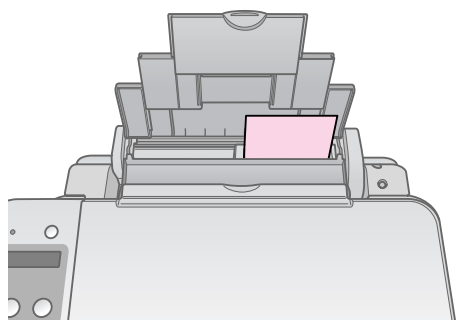

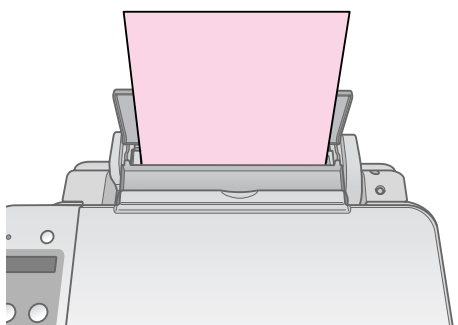

10 × 15 cm (4 × 6 pulg.) y 13 × 18 cm (5 × 7 pulg.)

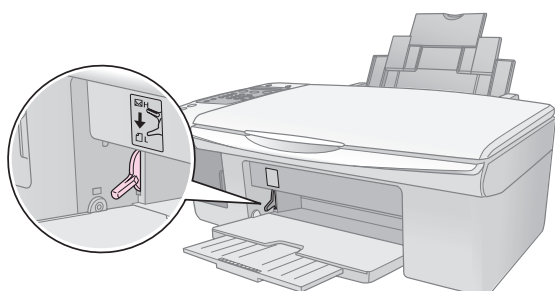

A4

Confirme que la palanca del grosor del papel esté en la posición .



La pantalla LCD indica que la palanca se ha movido y que ha cambiado la posición  o .

**Nota:**

No cargue nunca más hojas de las recomendadas. Revise el ajuste Tipo de Papel antes de imprimir para asegurarse de que coincide con el tipo de papel cargado (➔ “Selección del papel” de la página 15).

# Copia

Puede copiar documentos y fotos sin necesidad de utilizar el ordenador.

A la hora de copiar, recuerde lo siguiente:

- Es posible que la imagen copiada no tenga exactamente el mismo tamaño que la original.
- Según el tipo de papel utilizado, es posible que la resolución sea menor en las zonas superior e inferior de la impresión, así como que dichas zonas estén manchadas.
- Mantenga limpia la superficie para documentos.
- Compruebe que el documento o la foto quede plano sobre la superficie para documentos; en caso contrario, la copia aparecerá desenfocada.
- No tire del papel que se está imprimiendo para sacarlo; se expulsará automáticamente.

## Colocación de originales en la superficie para documentos

1. Abra la cubierta para documentos y coloque el original boca abajo sobre la superficie para documentos, en la esquina superior izquierda.

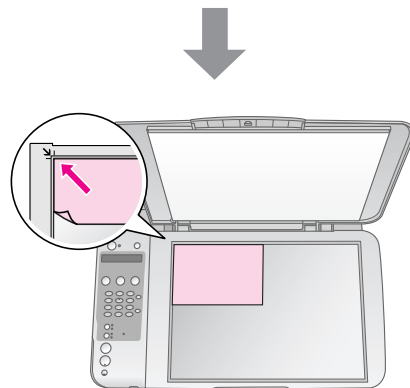
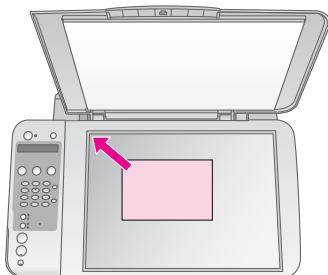
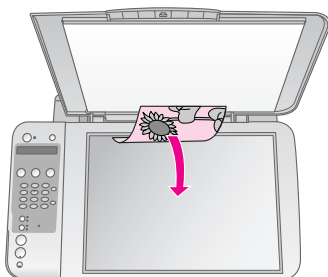

2. Cierre la cubierta con cuidado para no mover el original.

### **Precaución:**

No abra nunca la cubierta para documentos más allá del tope ni coloque objetos pesados sobre el producto.

Si va a copiar un documento grueso o grande, puede retirar la cubierta para documentos. Ábrala y tire de ella hacia arriba.

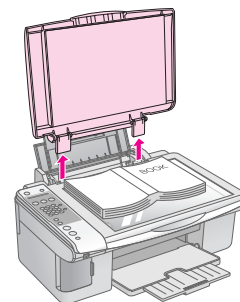

Cuando presione el documento para aplanarlo durante la copia, no lo haga con demasiada fuerza y tenga cuidado para que no se mueva.

Cuando haya terminado, vuelva a colocar la cubierta para documentos insertando las lengüetas otra vez en las ranuras.

## Copia de documentos



### **Consejo:**

El papel normal de fotocopidora funciona bien para las copias corrientes. Si prefiere un texto más definido y colores más vivos, pruebe uno de los papeles especiales de Epson (➔ "Selección del papel" de la página 15).

1. Coloque papel normal tamaño A4 (➔ página 16).
2. Coloque el original en la superficie para documentos (➔ “Colocación de originales en la superficie para documentos” de la página 18).
3. Configure los siguientes ajustes en el panel de control.

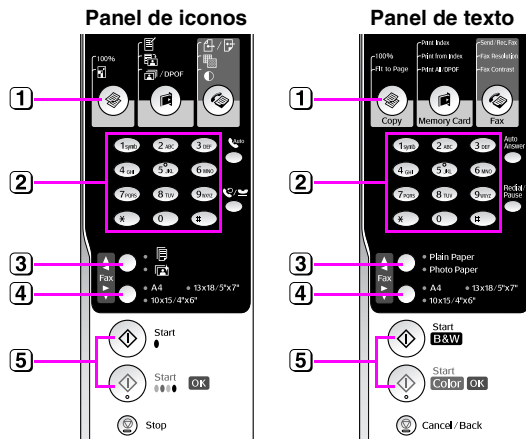

- 1 Pulse el botón [Copiar].
- 2 Use el botón numérico para seleccionar el número de copias deseado (de 1 a 99).

Copias: 2 100%

- 3 Seleccione [Papel normal].
- 4 Seleccione **A4**.

#### Consejo:

Si desea adaptar automáticamente el tamaño de la copia al del papel cargado, pulse el botón [Copiar] hasta que aparezca **Copias:xx Ajustar a página** en la pantalla LCD.

Copias: 1 Ajustar

- 5 Pulse el botón [Inicio B&W] para hacer una copia en blanco y negro. Pulse el botón [Inicio color] para hacer una copia en color.

Si tiene que detener la copia, pulse el botón **Parar** [Cancelar/Atrás ].

#### Nota:

Si los extremos de la copia salen recortados, aleje un poco el original de la esquina.

## Copias rápidas

Si desea hacer una copia rápidamente sin que tenga mucha calidad, puede imprimir una copia “borrador”. La calidad de la impresión será menor, pero la copia se imprimirá más rápido.

1. Coloque papel normal tamaño A4 y seleccione [Papel normal] y **A4** en el panel de control.
2. Cuando esté preparado/a para copiar, mantenga pulsados el botón **Parar** [Cancelar/Atrás ] y el botón [Inicio color] (para copiar en color) o el botón [Inicio B&W] (para copiar en blanco y negro).

3. Cuando el indicador **de encendido** se ponga intermitente, suelte ambos botones.

#### Nota:

En las copias de borrador, siempre se mezclan las tintas de colores y la negra, aunque sean copias en blanco y negro.

## Copia de fotos

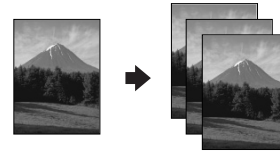

1. Cargue papel fotográfico (➔ página 16).
2. Coloque el original en la superficie para documentos (➔ “Colocación de originales en la superficie para documentos” de la página 18).
3. Configure los siguientes ajustes en el panel de control.

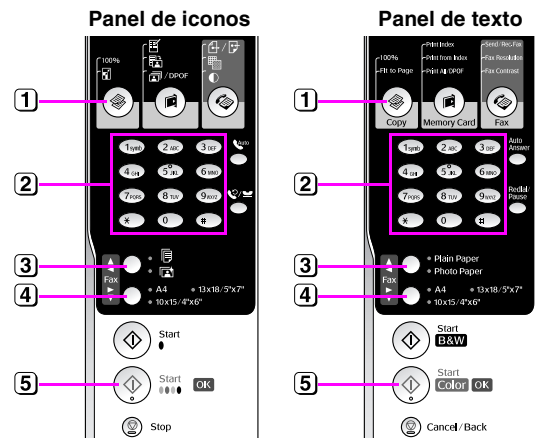

- 1 Pulse el botón [Copiar].
- 2 Use el teclado numérico para seleccionar el número de copias deseado (de 1 a 99).
- 3 Seleccione [Papel fotográfico].
- 4 Seleccione el tamaño del papel que ha cargado.

#### Consejo:

Si desea adaptar automáticamente el tamaño de la copia al del papel cargado, pulse el botón [Copiar] hasta que aparezca **Copias:xx Ajustar a página** en la pantalla LCD.

Copias: 1 Ajustar

- 5 Pulse el botón [Inicio color] para hacer una copia en color.

Si tiene que detener la copia, pulse el botón **Parar** [Cancelar/Atrás ].

#### Nota:

Si los extremos de la copia salen recortados, aleje un poco el original de la esquina.

# Impresión desde una tarjeta de memoria

Puede imprimir fotos directamente desde la tarjeta de memoria de su cámara. Sólo tiene que insertarla en la ranura para tarjetas de memoria y ya podrá imprimir.

## Manejo de una tarjeta de memoria

### Tarjetas compatibles

Compruebe que su tarjeta de memoria cumpla los siguientes requisitos.

Tipo de tarjeta	CompactFlash, Microdrive, Smart Media, Tarjeta de memoria SD, tarjeta de memoria SDHC, MultiMediaCard, tarjeta miniSD, tarjeta miniSDHC, tarjeta microSD, tarjeta microSDHC, Memory Stick, Memory Stick PRO, Magic Gate Memory Stick, Magic Gate Memory Stick Duo, Memory Stick Duo, Memory Stick PRO Duo, Tarjeta xD-Picture, tarjeta xD-Picture Tipo M, Tarjeta xD-Picture Tipo H
Formato del soporte	DCF (Regla de diseño del sistema de archivo de cámara) compatible con la versión 1.0 o la 2.0  Tarjetas de todo tipo cuya versión estándar sea compatible.
Formato del archivo	JPEG con el estándar Exif versión 2.21
Tamaño de la imagen	De 80 × 80 píxeles a 9200 × 9200 píxeles
Número de archivos	999 como máximo

### Introducción de una tarjeta de memoria

1. Apague el ordenador o desconéctelo del producto.
2. Compruebe que el producto esté encendido.

3. Abra la cubierta de la ranura para tarjetas de memoria.

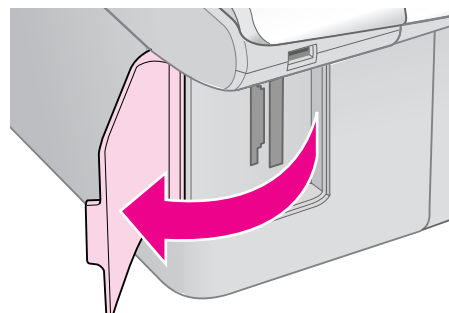

4. Compruebe que esté apagado el indicador luminoso de tarjeta de memoria y que no haya tarjetas en las ranuras. Después, introduzca su tarjeta de memoria.

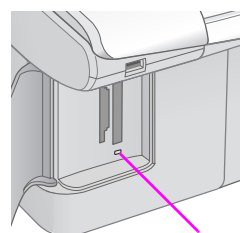

indicador luminoso de tarjeta de memoria

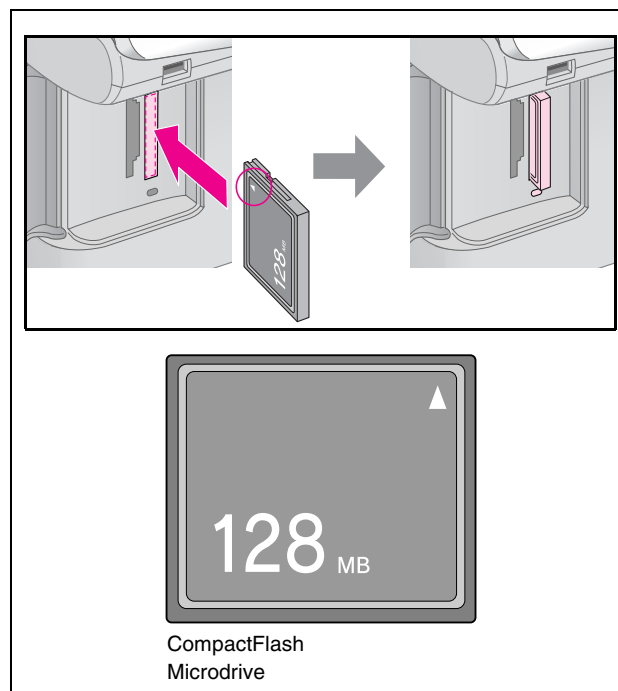

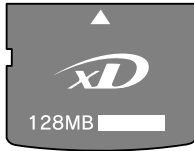
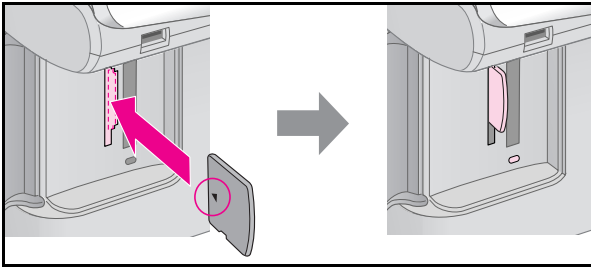

Tarjeta xD-Picture  
Tarjeta xD-Picture Tipo M  
Tarjeta xD-Picture Tipo H

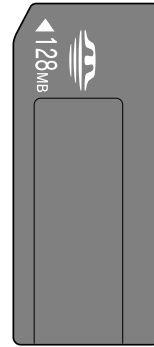
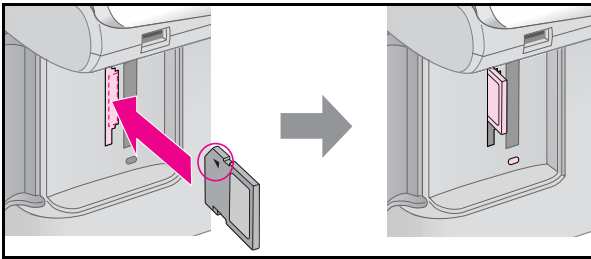

Memory Stick  
Memory Stick PRO  
MagicGate Memory Stick

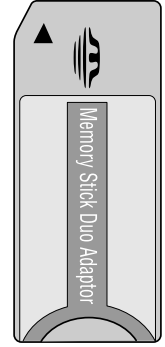

Memory Stick Duo\*  
Memory Stick PRO Duo\*  
MagicGate Memory Stick Duo\*  
(\* Imprescindible adaptador)

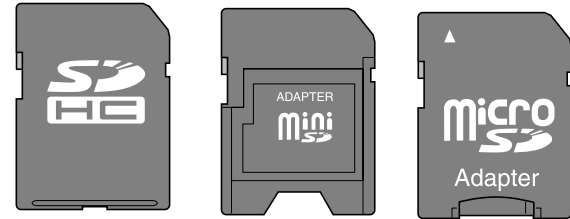

Tarjeta de memoria SD  
Tarjeta de memoria  
MultiMediaCard



Tarjeta SD mini\*  
Tarjeta miniSDHC\*  
(\* Imprescindible adaptador)

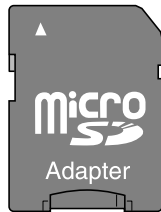

Tarjeta microSD\*  
Tarjeta  
microSDHC\*

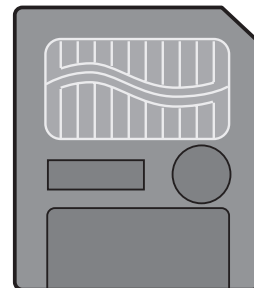
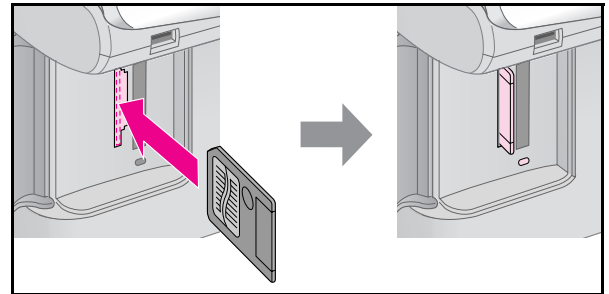

SmartMedia

**Precaución:**

Compruebe siempre en qué dirección debe insertar la tarjeta y, si ésta necesita un adaptador, compruebe que esté instalado antes de insertar la tarjeta. De lo contrario, quizás no pueda sacar la tarjeta del producto.

- Compruebe que el indicador de la tarjeta de memoria se pone intermitente y luego se queda encendido.
- Cierre la cubierta de la ranura para tarjetas de memoria.

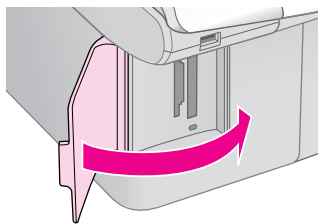

**⚠ Precaución:**

- ❑ No inserte más de una tarjeta de memoria a la vez.
- ❑ No intente insertar la tarjeta de memoria a la fuerza dentro de la ranura. Las tarjetas no entran hasta el fondo de la ranura, y si las fuerza podría averiar el producto, la tarjeta de memoria o ambos.
- ❑ Mantenga cerrada la cubierta de la ranura para tarjetas de memoria cuando la tarjeta esté insertada. De esta forma, se protege la tarjeta de memoria y la ranura de polvo y electricidad estática; de lo contrario, los datos de la tarjeta podrían sufrir daños o perderse, o se podría averiar el producto.
- ❑ La electricidad estática de algunas tarjetas de memoria puede provocar un mal funcionamiento.

**Nota:**

- ❑ Desde una tarjeta de memoria, sólo se puede imprimir a color, nunca en blanco y negro.
- ❑ Si hay una cámara digital conectada al producto, desconéctela antes de insertar la tarjeta de memoria.

**Extracción de la tarjeta de memoria**

- Compruebe que hayan terminado todos los trabajos de impresión.
- Abra la cubierta de la ranura para tarjetas de memoria.
- Asegúrese de que el indicador de la tarjeta de memoria no esté intermitente.
- Para sacar la tarjeta de la ranura, tire recto de ella.
- Cierre la cubierta de la ranura para tarjetas de memoria.

**⚠ Precaución:**

- ❑ No saque la tarjeta de memoria ni apague el producto cuando el indicador de la tarjeta de memoria esté intermitente, pues podría perder datos de la tarjeta.
- ❑ Si su ordenador utiliza Windows 2000 o XP, no apague nunca el producto ni desconecte el cable USB cuando esté insertada una tarjeta de memoria, podría perder datos de la tarjeta. Consulte las instrucciones en el *Manual de usuario* on-line.

**Impresión de fotografías**

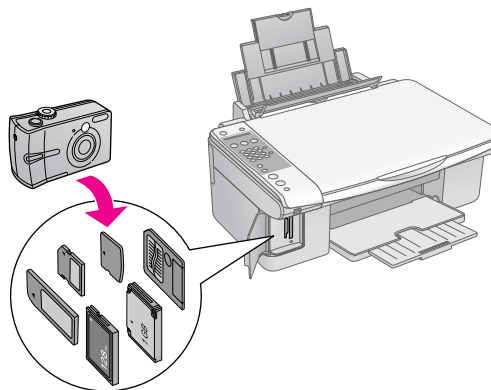

Después de introducir una tarjeta de memoria, puede:

Ajuste		Descripción
Panel de iconos	Panel de texto	
	Imp. índice	Imprime una hoja de índice de las fotografías de la tarjeta.
	Imprimir desde índice	Imprime las fotos seleccionadas en la hoja de índice.
/ DPOF	Imprimir todo/ DPOF	Imprimir todas las fotos de la tarjeta o las que tengan datos DPOF.



# Selección e impresión de fotos con una hoja de índice

Para seleccionar las fotos que vaya a imprimir, puede usar una hoja de índice. Primero, imprima una hoja de índice, que tiene miniaturas de todas las fotos guardadas en la tarjeta de memoria. Después, señale las fotos de la hoja de índice que desee imprimir, escanee la hoja y las fotos seleccionadas se imprimirán automáticamente.

## Impresión de una hoja de índice

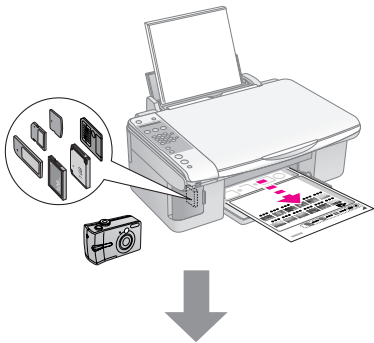

## Selección de fotos en la hoja de índice

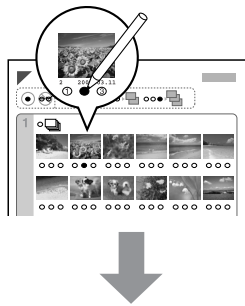

## Escaneado de la hoja de índice

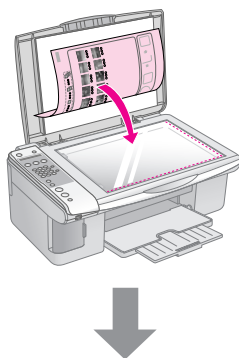

## Impresión de las fotos seleccionadas

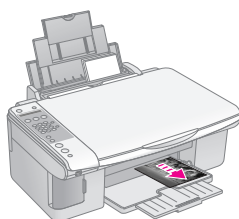

## 1. Impresión de una hoja de índice

1. Coloque varias hojas de papel normal tamaño A4 (→ página 16).

En cada página se pueden imprimir 30 imágenes como máximo, así que si hay más de 30 fotos en la tarjeta, necesitará hojas suficientes para todas las páginas de índice que vaya a imprimir.

2. Inserte una tarjeta de memoria (→ página 20).
3. Pulse el botón [Tarjeta de memoria] hasta que vea **1.Img:xx Imprimir** en la pantalla LCD.

1.Img:xx Imprimir

4. Compruebe que estén seleccionadas las opciones [Papel normal] y A4.
5. Pulse el botón **Aceptar** . Se imprimirá la hoja de índice.

Si tiene que cancelar la impresión, pulse el botón **Parar** [**Cancelar/Atrás**].

### Nota:

- Confirme que el triángulo de la esquina superior izquierda de la hoja de índice se haya imprimido correctamente. Si la hoja índice no está bien impresa, el producto no podrá escanearla.
- Si hay muchas fotografías en la tarjeta de memoria, la impresión puede tardar unos minutos.
- Si son varias, las hojas de índice se imprimen de la última a la primera, de forma que se imprimirán antes las imágenes más recientes.

## 2. Selección de fotos en la hoja de índice

En la hoja de índice, utilice un bolígrafo o lápiz oscuro para rellenar los círculos y así seleccionar las fotos.

Correcto: ●

Incorrecto:

Seleccione **Todas** si desea imprimir una copia de cada foto, o escriba el número debajo de cada foto (1, 2 ó 3 copias).

### 3. Escaneado de la hoja de índice e impresión de las fotos seleccionadas

1. Coloque la hoja de índice boca abajo en la superficie para documentos, en la esquina superior izquierda, de forma que la parte superior de la hoja toque el borde izquierdo de la superficie para documentos.

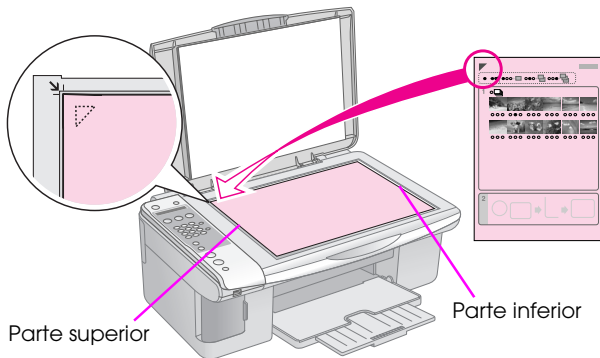

2. Cierre la cubierta para documentos.
3. Coloque papel del tipo que desee utilizar (➔ página 16). Cargue hojas suficientes para el número de fotos que desee imprimir.
4. Pulse el botón [**Tarjeta de memoria**] hasta que vea **2.Img:xx Escanear** en la pantalla LCD.

2.Img:xx Escanear

5. Seleccione el tamaño del papel que ha cargado.  
Si selecciona [**Papel normal**] , las fotos se imprimirán con un borde blanco. Si selecciona [**Papel fotográfico**] , las fotos se imprimirán sin márgenes, hasta el borde del papel.
6. Seleccione el tamaño del papel que ha cargado.
7. Pulse el botón **Iniciar** [**Inicio ByN**] para hacer una copia en blanco y negro. Pulse el botón **Iniciar** [**Inicio color**] para hacer una copia de color.

Si desea detener la impresión, pulse el botón **Parar/Borrar** [**Cancelar/Atrás** ].

#### Nota:

Si tiene varias hojas de índice, espere a que termine la impresión de cada una. Después, repita los pasos anteriores para escanear e imprimir desde cada hoja adicional.

### Impresión de todas las fotos o de fotos DPOF

Siga estos pasos para imprimir una copia de cada foto almacenada en la tarjeta, o para imprimir únicamente las fotos previamente seleccionadas con la función DPOF de su cámara.

1. Coloque papel del tipo que desee utilizar (➔ página 15). Cargue hojas suficientes para el número de fotos que desee imprimir.
2. Inserte una tarjeta de memoria (➔ página 20).
3. Pulse el botón [**Tarjeta de memoria**] hasta que vea **3.Img:xx Todo/DPOF** en la pantalla LCD.

3.Img:xx

Si hay datos DPOF en la tarjeta de memoria, no podrá imprimir todas las fotos de la tarjeta, aunque esté seleccionado **3.Img:xx Todo/DPOF**. Para imprimir todas las fotos de la tarjeta de memoria, cancele los datos DPOF desde su cámara digital.

4. Seleccione el tamaño del papel que ha cargado.  
Si selecciona [**Papel normal**] , las fotos se imprimirán con un borde blanco. Si selecciona [**Papel fotográfico**] , las fotos se imprimirán sin márgenes, hasta el borde del papel.
5. Seleccione el tamaño del papel que ha cargado.
6. Pulse el botón **Iniciar** [**Inicio ByN**] para hacer una copia en blanco y negro. Pulse el botón **Iniciar** [**Inicio color**] para hacer una copia de color.

Si tiene que cancelar la impresión, pulse el botón **Parar** [**Cancelar/Atrás** ].

# Impresión desde una cámara digital



Puede imprimir fotos conectando su cámara digital directamente a este producto.

## Requisitos de la cámara digital

Compruebe que su cámara y sus fotos cumplan los siguientes requisitos.

Compatibilidad con la impresión directa	PictBridge
Formato del archivo	JPEG
Tamaño de la imagen	De 80 × 80 píxeles a 9200 × 9200 píxeles

## Conexión e impresión

1. Compruebe que el producto no esté imprimiendo desde un ordenador.
2. Coloque papel del tipo que desee utilizar (➔ página 15). Cargue hojas suficientes para el número de fotos que desee imprimir.
3. Seleccione el tamaño del papel que ha cargado.  
Si selecciona [**Papel normal**] , las fotos se imprimirán con un borde blanco. Si selecciona [**Papel fotográfico**] , las fotos se imprimirán sin márgenes, hasta el borde del papel.
4. Seleccione el tamaño del papel que ha cargado.
5. Conecte el cable USB que acompaña a la cámara al puerto USB de interfaz externa del producto.

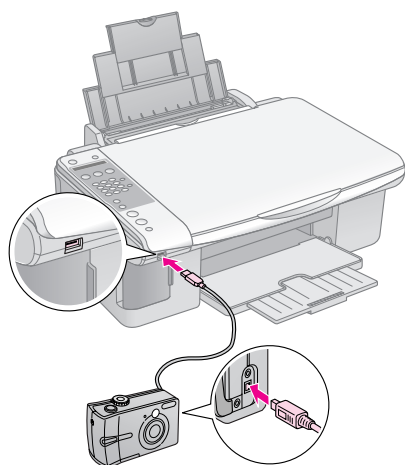

6. Confirme que la cámara esté encendida. Verá **PictBridge** en la pantalla LCD.

PictBridge

7. Use su cámara para seleccionar las fotos que desee imprimir, configure los ajustes necesarios, e imprima las fotos. Para obtener más detalles, consulte el manual de la cámara.

### Nota:

- Epson no puede garantizar la compatibilidad de ninguna cámara.
- Según la configuración del producto y de la cámara, hay combinaciones de tipo y tamaño de papel y composición que no se admiten.
- Es posible que la impresión no refleje algunos ajustes configurados en la cámara digital.

# Mantenimiento

Para mantener su producto en el mejor estado, siga los procedimientos descritos en esta sección. También se incluyen instrucciones para sustituir los cartuchos de tinta y transportar el producto.

## Sustitución de los cartuchos de tinta

Cuando quede poca tinta en un cartucho, en la pantalla LCD se indicará de qué cartucho se trata.

C:Poca tinta

Cuando un cartucho se queda vacío, aparece el siguiente mensaje en la pantalla LCD.

Reemplace el

### Consejo:

Si un cartucho tiene más de seis meses de edad, la calidad de la impresión puede empeorar. Si fuera necesario, pruebe a limpiar el cabezal de impresión (► “Revisión del cabezal de impresión” de la página 29). Si las impresiones siguen sin tener buen aspecto, quizás tenga que sustituir el cartucho.

## Comprobación del estado de los cartuchos de tinta

Siga estos pasos para conocer el estado de los cartuchos de tinta.

1. Compruebe que el producto esté encendido. Después, pulse el botón **Parar** [⏏ **Cancelar/Atrás**] hasta que vea esta pantalla.

18:30 S

2. Pulse el botón **Configurar** [⚙ **Configurar**].
3. Pulse el botón **▲** o **▼**, o bien pulse la tecla **2** del teclado numérico, para seleccionar **2.Niveles de tinta**.

2.Niveles de

4. Pulse el botón **Aceptar** [⏏].

En la pantalla LCD, se mostrará el estado de los cartuchos de tinta.

C:70% M:80% Am:80

5. Cuando termine de revisar el estado de los cartuchos, pulse el botón **Aceptar** [⏏].
6. Pulse el botón **Parar** [⏏ **Cancelar/Atrás**] hasta que vea la primera pantalla.

Cuando el nivel de tinta sea bajo, asegúrese de que tiene cartuchos de repuesto disponibles. No puede imprimir si hay un cartucho vacío.

### Nota:

Epson no puede garantizar la calidad ni la fiabilidad de las tintas que no sean de Epson. Si hay cartuchos no genuinos instalados, no se mostrará su estado.

## Adquisición de cartuchos de tinta

Use los cartuchos de tinta Epson dentro de los seis meses siguientes a su instalación y antes de la fecha de caducidad.

Color	Número de pieza	
	Serie DX7000F	Serie CX6900F
Black (Negro)	T0711	T0731
Cyan (Cian)	T0712	T0732
Magenta	T0713	T0733
Yellow (Amarillo)	T0714	T0734

### ⚠ Precaución:

Epson recomienda la utilización de cartuchos de tinta Epson originales. La tinta no genuina puede provocar daños no cubiertos por las garantías de Epson, y, en determinadas condiciones, un funcionamiento anormal de la impresora. Epson no puede garantizar la calidad ni la fiabilidad de las tintas que no sean de Epson. No se muestra en pantalla información sobre el estado de los cartuchos cuando se utiliza tinta que no es de Epson.

## Precauciones relativas a los cartuchos de tinta

### ⚠ Advertencia:

Si se mancha las manos de tinta, láveselas a conciencia con agua y jabón. Si le entra tinta en los ojos, láveselos inmediatamente con agua. Si siente molestias o problemas de visión, acuda a un médico de inmediato.

- Para no averiar el producto, nunca mueva el cabezal de impresión con la mano.
- No puede seguir copiando ni imprimiendo con un cartucho de tinta vacío, aunque los demás todavía tengan tinta.
- Deje el cartucho vacío instalado en el producto hasta que consiga otro para sustituirlo. En caso contrario, podría secarse la tinta de los inyectores del cabezal de impresión.
- Un chip IC en cada cartucho controla la cantidad de tinta que se utiliza del cartucho. Los cartuchos se pueden utilizar aunque se hayan sacado y vuelto a colocar. Pero tenga en cuenta que, cada vez que se insertan los cartuchos, se consume algo de tinta porque la impresora comprueba su fiabilidad automáticamente.
- Para aprovechar al máximo la tinta, saque un cartucho únicamente cuando esté preparado para sustituirlo. Los cartuchos que tengan poca tinta no se podrán utilizar si se sacan y vuelven a instalar.
- Los cartuchos que tengan poca tinta no se podrán utilizar si se sacan y vuelven a instalar.

## Extracción e instalación de cartuchos de tinta

Antes de empezar, compruebe que tiene un cartucho de tinta nuevo. Una vez comenzada la sustitución de un cartucho, tiene que realizar todos los pasos en una sesión.

### Nota:

No abra el paquete del cartucho de tinta hasta que vaya a instalarlo en la impresora. El cartucho está envasado al vacío para conservar todas sus propiedades.

1. Siga uno de estos pasos:

- **Si hay un cartucho vacío:**

Fíjese en la pantalla LCD para saber qué cartucho tiene que sustituir y pulse el botón **Aceptar** ⬡.

Reemplace el

- **Si hay un cartucho que todavía no se ha gastado:**

Consulte el estado del cartucho de tinta (→ “Comprobación del estado de los cartuchos de tinta” de la página 26). Pulse el botón **[Configurar]**. Pulse el botón **▲▼**, o bien pulse la tecla **5** del teclado numérico, para seleccionar **5.Sustituir cartucho**. Después, pulse el botón **Aceptar** ⬡.

5.Sustituir

2. Pulse el botón **Aceptar** ⬡ y levante la unidad del escáner.

Abra el escáner

### ⚠ Precaución:

No levante la unidad del escáner si está abierta la cubierta para documentos.

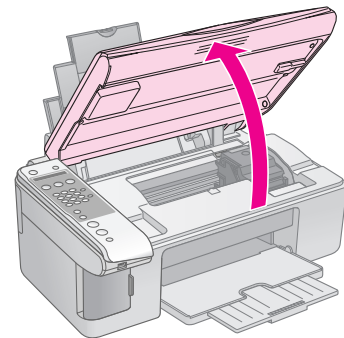

3. Abra la tapa del cartucho.

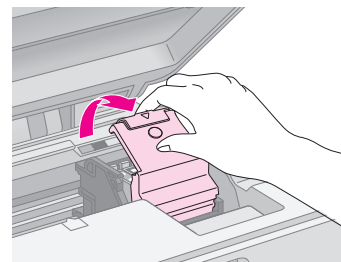

### ⚠ Precaución:

- ❑ No intente nunca abrir la tapa del cartucho cuando el cabezal de impresión esté moviéndose. Espere a que los cartuchos de tinta se hayan colocado en la posición de sustitución.
- ❑ No toque las piezas resaltadas a continuación.

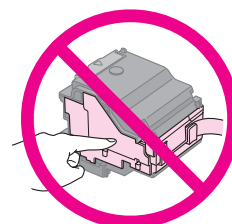

4. Saque el cartucho que vaya a sustituir. Mueva la lengüeta de la parte posterior del cartucho y tire de él hacia arriba. Deséchelo con cuidado.

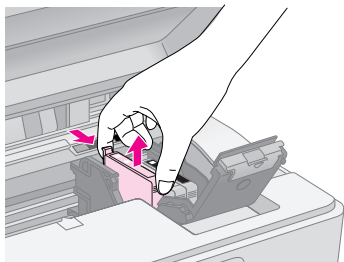

**⚠ Precaución:**

No rellene el cartucho de tinta. Otros productos no fabricados por Epson pueden averiar la impresora y la garantía de Epson no lo cubrirá y, bajo determinadas circunstancias, puede provocar un funcionamiento imprevisible de la impresora.

5. Antes de abrir el paquete del cartucho de tinta nuevo, agítelo cuatro o cinco veces. Después, sáquelo del paquete.

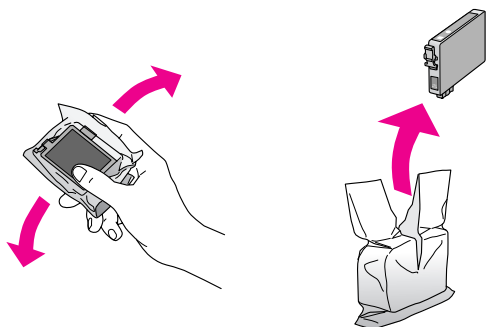

**⚠ Precaución:**

No toque el chip verde del lateral del cartucho. Podría estropear el cartucho de tinta.

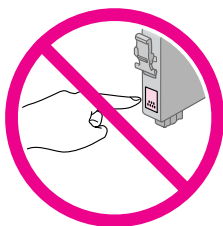

6. Retire el precinto amarillo de la base del cartucho de tinta.

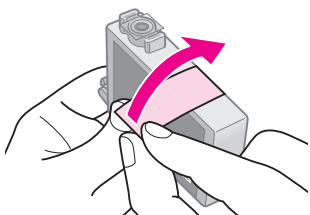

**⚠ Precaución:**

- ❑ Debe despegar el precinto amarillo del cartucho antes de instalarlo. Si no lo hace, la impresión será de peor calidad o no se podrá imprimir.
- ❑ Si ha instalado un cartucho sin quitarle el precinto amarillo, sáquelo del producto, retire el precinto amarillo y vuelva a instalar el cartucho.
- ❑ No despegue el precinto transparente de la base del cartucho, pues éste podría quedar inutilizado.

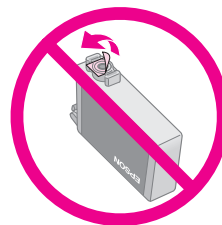

- ❑ No despegue ni rasgue la etiqueta del cartucho, ya que podrían producirse pérdidas de tinta.

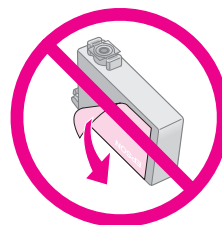

7. Coloque el cartucho en su soporte con la parte inferior abajo. Después, empuje el cartucho hacia abajo hasta oír el clic que indica que está colocado en su sitio.

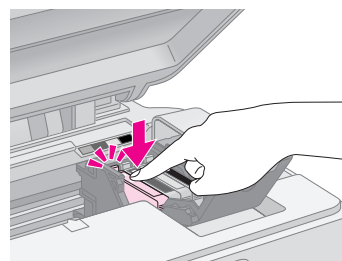

8. Sustituya los demás cartuchos de tinta que tenga que reponer.
9. Cierre la cubierta de cartuchos de tinta y presiónela hasta oír un clic.

**⚠ Precaución:**

Si le cuesta cerrar la cubierta, compruebe que todos los cartuchos estén bien encajados en su sitio. Presiónelos hasta oír un clic. No intente forzar la cubierta cerrada.

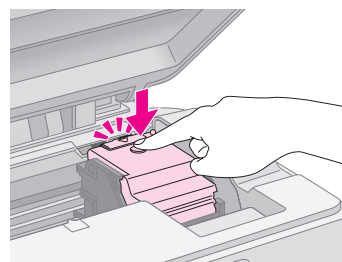

10. Cierre la unidad del escáner.

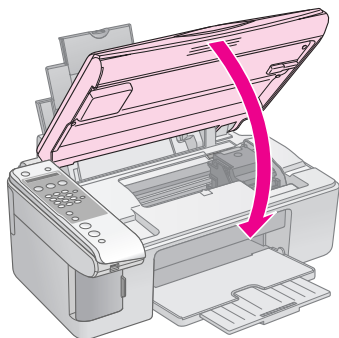

11. Pulse el botón **Aceptar** ◊.

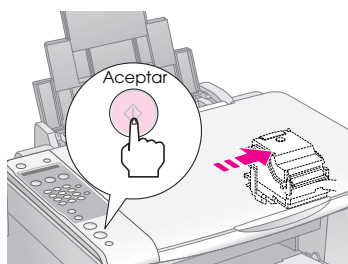

Cuando comienza la carga de tinta, aparece el mensaje en la pantalla LCD.

Cargando...

Esto tarda un minuto aproximadamente. Cuando termina la carga, el producto muestra automáticamente la pantalla anterior.

**⚠ Precaución:**

No apague el producto durante la carga de la tinta porque desperdiciaría tinta.

**Nota:**

Si cambió el cartucho de tinta durante la copia, es posible que los documentos o fotos se hayan movido ligeramente en la superficie para documentos al abrir y cerrar la unidad del escáner. Para garantizar la calidad de la copia, cuando termine la carga de la tinta, cancele el trabajo de copia en vigor y empícelo de nuevo colocando los originales.

## Revisión y limpieza del cabezal de impresión

Si las impresiones son demasiado claras o desvaídas, o si la página aparece atravesada por líneas claras u oscuras, tendrá que limpiar el cabezal de impresión. Así se limpian los inyectores del cabezal, que pueden obstruirse si no se utiliza el producto durante mucho tiempo.

**Consejo:**

Se recomienda encender el producto una vez al mes como mínimo para mantener una buena calidad de impresión.

### Revisión del cabezal de impresión

Puede imprimir un patrón de test de inyectores para saber hay algún inyector del cabezal obstruido, o para ver los resultados de la limpieza del cabezal.

1. Coloque papel normal de tamaño A4 en el alimentador de hojas (➔ página 16).
2. Pulse el botón **⚙ [⚙ Configurar]**.
3. Pulse el botón **▲** o **▼**, o pulse la tecla **3** del teclado numérico, para seleccionar **3.Test de inyectores**.

3.Test de

4. Pulse el botón **Aceptar** ◊ para imprimir el patrón de test de inyectores.
5. Examine el patrón de test de inyectores impreso. Todas las líneas onduladas deberían ser uniformes, sin espacios en blanco, como se muestra.



- Si la impresión tiene buen aspecto, todavía no hace falta limpiar el cabezal de impresión. Pulse el botón **⏏ Parar [⏏ Cancelar/Atrás]** hasta que vea la primera pantalla.
- Si hay espacios en blanco, como se muestra a continuación, limpie el cabezal de impresión como se explica en la siguiente sección.





## Limpieza del cabezal de impresión

Siga estos pasos para limpiar el cabezal de impresión y así conseguir que suministre la tinta correctamente. Antes de limpiar el cabezal de impresión, ejecute un test de inyectores para saber si hace falta limpiarlo (➔ “Revisión del cabezal de impresión” de la página 29).

### Nota:

- ❑ Para la limpieza del cabezal se emplea tinta, así que límpielo únicamente si baja la calidad.
- ❑ Si aparece un mensaje en la pantalla LCD indicándole que hay un cartucho vacío o casi vacío, no podrá limpiar el cabezal. Primero deberá reponer el cartucho de tinta indicado (➔ “Sustitución de los cartuchos de tinta” de la página 26).

1. Compruebe que el producto esté encendido pero sin imprimir.
2. Pulse el botón  [**Configurar**].
3. Pulse el botón  o , o pulse la tecla **4** del teclado numérico, para seleccionar **4.Limpieza de cabezales**.

4.Limpieza de

4. Pulse el botón **Aceptar**  para empezar la limpieza.

### Precaución:

No apague nunca el producto durante la limpieza de cabezales. Podría averiarlo.

5. Cuando termine la limpieza, imprima un patrón de test de inyectores para revisar el resultado (➔ “Revisión del cabezal de impresión” de la página 29).

Si siguen apareciendo espacios en blanco y los patrones de test están desvaídos, realice otra limpieza y vuelva a probar los inyectores.



### Nota:

Si no nota mejoras después de limpiar unas cuatro veces, deje el producto apagado durante 6 horas como mínimo. Así se ablandará la tinta seca. A la mañana siguiente, vuelva a limpiar el cabezal. Si la calidad sigue sin mejorar, es posible que un cartucho de tinta esté caducado o dañado, por lo que deberá sustituirlo (➔ “Sustitución de los cartuchos de tinta” de la página 26).

## Alineación del cabezal de impresión

Si observa que las líneas verticales están desalineadas en el patrón del test de inyectores, quizás pueda arreglarlo alineando el cabezal de impresión.

Puede alinear el cabezal pulsando los botones o ejecutando la utilidad Alineación de cabezales en el ordenador. Con la utilidad se consigue una alineación más precisa.

1. Coloque papel normal tamaño A4 (➔ página 16).
2. Pulse el botón  [**Configurar**].
3. Pulse el botón  o , o bien pulse la tecla **6** del teclado numérico, para seleccionar **6.Alineación de cabezales**.

6.Alineación de



4. Pulse el botón **Aceptar**  para imprimir la hoja de alineación.

### Nota:

No pulse el botón  **Parar** [**Cancelar/Atrás**] para cancelar la impresión mientras esté imprimiendo un patrón de alineación.

5. Examine los parches del patrón n° 1 y localice el que esté impreso de forma más uniforme, que no presente líneas ni bandas.
6. Pulse la teclas numérica correspondiente al parche.

#1 4

7. Pulse el botón **Aceptar** .
8. Repita los pasos 5-7 con los otros patrones de alineación.
9. Pulse el botón  **Parar** [**Cancelar/Atrás**] hasta que vea la primera pantalla.



## Limpieza de este producto

Para que el producto funcione al máximo de sus prestaciones, debería limpiarlo a conciencia regularmente como se indica a continuación.

1. Desenchufe el cable de alimentación.
2. Retire todos los papeles del alimentador.
3. Utilice un cepillo suave para limpiar con cuidado todo el polvo y la suciedad del alimentador de hojas.
4. Si se ensucia el cristal de la superficie para documentos, límpielo con un paño seco y suave. Si el cristal se ensucia con grasa o con algún otro material difícil de eliminar, utilice un paño suave humedecido con un poco de limpiacristales para limpiarlo. Seque el líquido restante.
5. Si el interior del producto se mancha accidentalmente con tinta, limpie con un paño seco y suave la zona indicada en la ilustración.

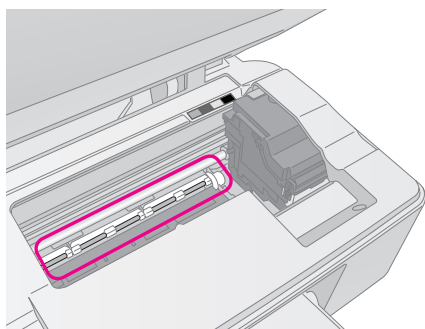

### ⚠ Advertencia:

No toque los engranajes ni rodamientos internos del producto.

### ⚠ Precaución:

- ❑ No presione con mucha fuerza el cristal de la superficie para documentos.
- ❑ Procure no rayar ni dañar el cristal de la superficie para documentos, ni tampoco utilice cepillos muy duros o abrasivos para limpiarla. Una superficie de cristal dañada puede provocar la disminución de la calidad de copia.
- ❑ No lubrique las piezas metálicas situadas bajo el carro del cabezal de impresión.
- ❑ Nunca utilice alcohol ni disolventes para limpiar el producto. Dichos productos químicos pueden estropear las piezas y la carcasa.
- ❑ Mantenga las piezas eléctricas y los mecanismos de copia y de escaneado lejos del agua.
- ❑ No pulverice el interior del producto con lubricantes. Los aceites no adecuados pueden averiar el mecanismo. Si necesita lubricar el producto, consulte a su vendedor o a EPSON.

## Transporte del producto

Si tiene que trasladar el producto, debe prepararlo para el transporte en su caja original o en otra de un tamaño similar.

### ⚠ Precaución:

- ❑ Cuando almacene o transporte el producto, no lo incline, no lo ponga vertical ni boca abajo. Si lo hace, la tinta podría salirse de los cartuchos.
- ❑ Deje instalados los cartuchos de tinta; si los sacara podría averiar el producto.

1. Retire todo el papel del alimentador de hojas y compruebe que el producto esté apagado.
2. Abra la unidad del escáner y compruebe que el cabezal de impresión se encuentre en la posición de reposo (a la derecha).
3. Fije a la carcasa el soporte del cartucho de tinta con una cinta adhesiva, como se indica.

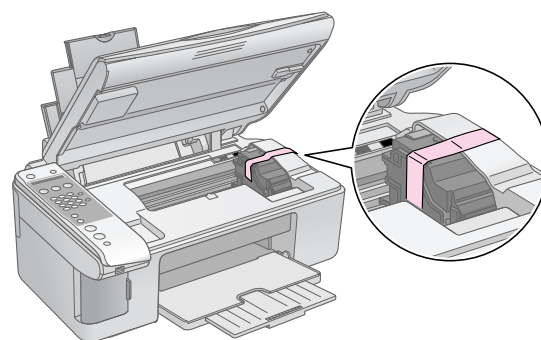

4. Cierre la unidad del escáner.
5. Desenchufe el cable de alimentación de la toma de corriente y luego el cable USB del ordenador.
6. Cierre el soporte del papel, el protector del alimentador y la bandeja de salida.

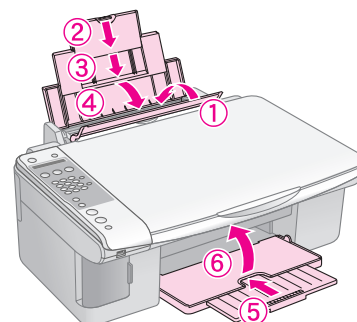

7. Vuelva a embalar el producto en la caja original con los materiales de protección que lo acompañaban.

Transportelo siempre horizontal. Después de trasladarlo, saque la cinta que sujeta el cabezal de impresión. Si observa una disminución en la calidad de impresión, ejecute un ciclo de limpieza (➔ "Revisión y limpieza del cabezal de impresión" de la página 29) o alinee el cabezal de impresión (➔ "Alineación del cabezal de impresión" de la página 30).

# Solución de problemas

Si tiene problemas con el producto, fíjese en los mensajes de la pantalla LCD para saber cuál puede ser la causa.

También puede consultar “Problemas y soluciones” de la página 33, en donde encontrará sugerencias para resolver problemas si usa el producto sin ordenador. En el *Manual de usuario* (incluido en el CD-ROM del software), encontrará instrucciones de uso del producto sin ordenador.

## Mensajes de error

Puede identificar y solucionar la mayoría de los problemas fijándose en los mensajes de la pantalla LCD. Si no puede resolver el problema después de leer los mensajes, consulte la tabla siguiente y pruebe la solución recomendada.

Mensaje de la pantalla	Causa y solución
No hay tinta suficiente para la limpieza de cabezales. Sustituya los cartuchos de tinta por otros nuevos.	No hay tinta suficiente para la limpieza de cabezales. Sustituya los cartuchos de tinta por otros nuevos (➔ “Extracción e instalación de cartuchos de tinta” de la página 27).
No hay tarjeta de memoria	Compruebe que la tarjeta de memoria sea compatible con el producto y que esté insertada correctamente. Si lo está, mire si hay un problema con la tarjeta y vuelva a intentarlo (➔ “Introducción de una tarjeta de memoria” de la página 20).
No hay ninguna foto en la tarjeta de memoria	La tarjeta de memoria insertada no contiene ninguna imagen válida. Extraiga la tarjeta de memoria. Consulte las tarjetas y tipos de imagen compatibles (➔ “Tarjetas compatibles” de la página 20).
La hoja de índice no se detecta o está colocada incorrectamente. Corrija la posición de la hoja y vuelva a intentarlo.	No se ha detectado una hoja de índice porque estaba mal colocada. Alinee la parte superior de la hoja con el extremo izquierdo del cristal (➔ “3. Escaneado de la hoja de índice e impresión de las fotos seleccionadas” de la página 24).
No hay fotos seleccionadas o las fotos están marcadas incorrectamente. Seleccione las fotos correctamente y vuelva a intentarlo.	No se ha detectado ninguna marca o hay más de una marca para una imagen en la hoja de índice. Saque la hoja de índice, márkela correctamente y vuelva a intentarlo (➔ “2. Selección de fotos en la hoja de índice” de la página 23).
Los datos de la tarjeta de memoria no coinciden con la hoja de índice. Sustituya la tarjeta o la hoja índice y vuelva a intentarlo.	La hoja de índice no coincide con las fotos guardadas en la tarjeta de memoria. Saque la tarjeta de memoria e inserte la utilizada para imprimir la hoja de índice (➔ “Introducción de una tarjeta de memoria” de la página 20), o bien coloque la hoja de índice correcta sobre el cristal (➔ “3. Escaneado de la hoja de índice e impresión de las fotos seleccionadas” de la página 24).
Llame al servicio técnico. Para más información, consulte el manual.	La almohadilla de tinta desechada está saturada. Diríjase a su distribuidor para sustituirla (➔ “Centro de Atención al Cliente” de la página 35).
Error de la impresora -> Consulte su manual y llame al servicio técnico si es necesario. Error del escáner -> Consulte su manual y llame al servicio técnico si es necesario.	Hay un problema con el producto. Apáguelo y luego vuelva a encenderlo. Si el error no desaparece, consulte a su distribuidor (➔ “Centro de Atención al Cliente” de la página 35).

## Problemas y soluciones

Consulte las siguientes soluciones si tiene problemas con el producto.

### Problemas de instalación

**El producto hace ruido después de encenderlo.**

- Compruebe que la cinta protectora no esté bloqueando el cabezal de impresión. Después de liberar el cabezal de impresión, apague el producto, espere un momento y vuelva a encenderlo.

**El producto hace ruido después de instalar los cartuchos de tinta.**

- Cuando se instalan cartuchos de tinta, el producto tiene que cargar el sistema de suministro de tinta. Espere a que termine la carga y apague el producto. Si lo apaga demasiado pronto, quizá utilice más tinta la próxima vez que lo encienda.
- Compruebe que los cartuchos de tinta estén bien fijos en su sitio y que no queda material de protección en el producto. Abra la cubierta de los cartuchos y empuje los cartuchos hacia abajo hasta oír el clic que indica que están en su sitio. Apague el producto, espere un momento y vuelva a encenderlo.

**Después de instalar el software, no ha aparecido la pantalla que me pide que reinicie el ordenador.**

- El software no se ha instalado correctamente. Expulse el CD-ROM, vuelva a instalarlo e instale del software otra vez.

### Problemas con el fax

- Si tiene problemas para enviar un fax, compruebe que el cable telefónico esté conectado correctamente y confirme que la línea funciona conectando un teléfono a ella. Además, compruebe que el fax de su destinatario esté encendido y en funcionamiento.
- Si tiene problemas para recibir un fax, compruebe que haya papel cargado, que el cable telefónico esté conectado correctamente y que la línea funcione. Para recibir faxes automáticamente, compruebe que aparece **S** en la primera pantalla presentada (➔ “Selección del modo de respuesta” de la página 14). Si ve **Recibiendo** en la pantalla pero no se imprime nada, quizá se deba a que el volumen de datos del fax es excesivo. Pida al remitente que vuelva a enviar el fax dividido en partes más pequeñas.

- Si ha conectado el producto a una línea telefónica ADSL, tiene que instalar un filtro ADSL en la línea porque si no el fax no funcionará. Diríjase a su proveedor de ADSL para obtener el filtro necesario.
- Si su teléfono tiene problemas de ruidos parásitos u otros ruidos, desactive el ajuste **MCE** (Modo de corrección de errores) y vuelva a intentar la operación de fax (➔ “Selección de los ajustes de envío/recepción” de la página 9).

### Problemas de impresión y de copiado

**El producto hace ruidos de impresión, pero no se imprime nada.**

- Quizá tenga que limpiar los inyectores del cabezal de impresión (➔ “Revisión del cabezal de impresión” de la página 29).
- Compruebe que el producto esté sobre una superficie plana y estable.

**Los márgenes son incorrectos.**

- Compruebe que el original esté colocado en la esquina superior izquierda de la superficie para documentos.
- Si los extremos de la copia salen recortados, aleje un poco el original de la esquina.
- Confirme que los ajustes de tamaño de papel son los correctos para el papel cargado.
- Compruebe que el papel esté cargado por el borde corto, a la derecha del todo, casi pegado a la guía lateral izquierda (➔ “Carga del papel” de la página 16).
- No cargue papel por encima de la flecha ≡ del interior de la guía lateral izquierda (➔ “Carga del papel” de la página 16).

**Se imprimen páginas en blanco.**

- Confirme que los ajustes de tamaño de papel son los correctos para el papel cargado.
- Quizá tenga que limpiar los inyectores del cabezal de impresión (➔ “Limpieza del cabezal de impresión” de la página 30).

### Problemas de avance del papel

**El papel no avanza correctamente o está atascado.**

- Si el papel no avanza, sáquelo del alimentador de hojas. Airee el papel, vuelva a cargarlo contra el extremo derecho y coloque la guía lateral izquierda junto al papel (pero no demasiado apretada). El papel no debe estar en la parte delantera del protector del alimentador.

- No cargue papel por encima de la flecha  $\cong$  del interior de la guía lateral izquierda (➔ “Carga del papel” de la página 16).
- Cuando el papel esté atascado, el icono o el mensaje aparecerá en la pantalla LCD. Siga estos pasos para solucionar el atasco:
  1. Pulse el botón **Aceptar**  $\diamond$  para expulsar el papel atascado. Si no se ha expulsado el papel, vaya al paso siguiente.
  2. Si el papel está apilado cerca del alimentador de hojas o de la bandeja de salida, sáquelo con cuidado y pulse el botón **Aceptar**  $\diamond$ .

Si el papel está atascado dentro del producto, pulse el botón de **encendido**  $\cup$  para apagarlo. Abra la unidad del escáner y saque todo el papel que haya dentro, incluidas las hojas rotas. No tire de él hacia atrás porque podría averiar el alimentador de hojas. Cierre el escáner y vuelva a encender el producto.
- Si el papel se atasca con frecuencia, compruebe que la guía lateral izquierda no esté apretando demasiado el papel. Pruebe a cargar menos hojas de papel.

## Problemas de calidad de impresión

En las impresiones o copias aparecen bandas (líneas claras).



- Limpie el cabezal de impresión (➔ “Revisión del cabezal de impresión” de la página 29).
- Compruebe que ha seleccionado el tipo de papel correcto (➔ “Selección del papel” de la página 15).
- Compruebe que la cara imprimible (más blanca o más satinada) del papel está boca arriba.
- Quizá tenga que sustituir los cartuchos de tinta (➔ “Extracción e instalación de cartuchos de tinta” de la página 27).
- Alinee el cabezal de impresión (➔ “Alineación del cabezal de impresión” de la página 30).
- Limpie la superficie para documentos (➔ “Limpieza de este producto” de la página 31).

## La impresión sale borrosa o manchada.



- Asegúrese de que el documento quede plano sobre la superficie para documentos. Si sólo aparece borrosa una parte de la imagen, es posible que el original esté arrugado o curvado.
- Compruebe que el producto no esté inclinado ni colocado sobre una superficie irregular.
- Compruebe que el papel no esté húmedo, arrugado, o con la cara satinada boca abajo (la cara imprimible -más blanca o más satinada- debería estar boca arriba). Cargue el papel nuevo boca arriba.
- Utilice una hoja de soporte con papel especial o pruebe a cargar las hojas de una en una.
- Cargue las hojas una a una. Saque las hojas de la bandeja de salida para que no se acumulen demasiadas.
- Alinee el cabezal de impresión (➔ “Alineación del cabezal de impresión” de la página 30).
- Haga varias copias sin colocar ningún documento en la superficie para documentos.
- Utilice únicamente el papel recomendado por Epson y cartuchos originales de Epson.
- Para casi todos los tipos de papel, coloque la palanca de ajuste de grosor del papel en la posición  $\square$ . Si va a imprimir sobres, coloque la palanca en la posición  $\boxtimes$ .
- Limpie la superficie para documentos (➔ “Limpieza de este producto” de la página 31).

## La impresión sale desvaída o tiene espacios en blanco.

- Limpie el cabezal de impresión (➔ “Limpieza del cabezal de impresión” de la página 30).
- Si observa líneas verticales irregulares, tendrá que alinear el cabezal de impresión (➔ “Alineación del cabezal de impresión” de la página 30).

- Quizá los cartuchos de tinta estén viejos o les quede poca tinta. Sustituya los cartuchos de tinta (➔ “Sustitución de los cartuchos de tinta” de la página 26).
- Compruebe que ha seleccionado el tipo de papel correcto (➔ “Selección del papel” de la página 15).
- Compruebe que el papel no esté estropeado, viejo, sucio o cargado boca abajo. Si lo estuviera, cargue papel nuevo con la cara más blanca o más satinada boca arriba.

#### La impresión aparece desplazada.

- Si va a imprimir o a copiar una foto, compruebe que no la haya ampliado demasiado. Intente imprimirla de un tamaño menor.
- Alinee el cabezal de impresión (➔ “Alineación del cabezal de impresión” de la página 30).

#### Se imprimen colores incorrectos o faltan colores.

- Limpie el cabezal de impresión (➔ “Limpieza del cabezal de impresión” de la página 30).
- Quizá los cartuchos de tinta estén viejos o les quede poca tinta. Sustituya los cartuchos de tinta (➔ “Sustitución de los cartuchos de tinta” de la página 26).
- Confirme que ha cargado el papel correcto y que ha seleccionado el ajuste correspondiente en el panel de control.

#### El tamaño o la posición de la imagen son incorrectos.

- Confirme que ha cargado el papel correcto y que ha seleccionado el ajuste correspondiente en el panel de control.
- Compruebe que el original esté bien colocado en la superficie para documentos (➔ “Colocación de originales en la superficie para documentos” de la página 18).
- Limpie la superficie para documentos (➔ “Limpieza de este producto” de la página 31).

### Otros problemas

#### Cuando apago el producto, se queda encendida una bombilla roja de su interior.

- La bombilla se apagará automáticamente al cabo de 15 minutos como muy tarde. Esto no indica ningún problema de funcionamiento.

## Centro de Atención al Cliente

### Centros de Atención al cliente regionales

Si su producto Epson no funciona correctamente y no consigue resolver el problema con la documentación sobre solución de problemas del producto, póngase en contacto con el Centro de Atención al Cliente para obtener asistencia. Si no figura ningún centro de asistencia para su zona en la siguiente lista, póngase en contacto con el distribuidor de su producto.

En el Centro de Atención al cliente podrán ayudarle con mayor rapidez si les proporciona los siguientes datos:

- Número de serie del producto (La etiqueta del número de serie suele encontrarse en la parte posterior del producto).
- Modelo del producto
- Versión del software del producto (Haga clic en **Acerca de, Información de la versión**, o en un botón similar del software del producto).
- Marca y modelo del ordenador.
- El nombre y la versión del sistema operativo de su ordenador.
- Los nombres y las versiones de las aplicaciones que suela usar con el producto.

#### Nota:

Si desea más información sobre cómo ponerse en contacto con el Centro de Atención al cliente, consulte el *Manual de usuario* on-line.

Europa	
Dirección URL	<a href="http://www.epson.com">http://www.epson.com</a> Seleccione la sección de Soporte del sitio Web de EPSON de su lugar de residencia, de donde podrá descargarse los últimos controladores, manuales, las preguntas más frecuentes (FAQ), etc.
En su Documento de Garantía Paneuropea encontrará los datos de contacto de la Atención al cliente de EPSON.	
Australia	
Dirección URL	<a href="http://www.epson.com.au">http://www.epson.com.au</a>
Teléfono	1300 361 054
Fax	(02) 8899 3789

<b>Singapur</b>	
Dirección URL	http://www.epson.com.sg
Teléfono	(65) 6586 3111
<b>Tailandia</b>	
Dirección URL	http://www.epson.co.th
Teléfono	(66)2-670-0333
<b>Vietnam</b>	
Teléfono	84-8-823-9239
<b>Indonesia</b>	
Dirección URL	http://www.epson.co.id
Teléfono/ Fax	Yakarta: (62) 21-62301104
	Bandung: (62) 22-7303766
	Surabaya: (62) 31-5355035/31-5477837
	Medan: (62)61-4516173
Teléfono	Yogyakarta: (62) 274-565478
	Makassar: (62)411-350147/411-350148
<b>Hong Kong</b>	
Dirección URL	http://www.epson.com.hk
Teléfono	(852) 2827-8911
Fax	(852) 2827-4383
<b>Malasia</b>	
Dirección URL	http://www.epson.com.my
Teléfono	603-56288333
<b>India</b>	
Dirección URL	http://www.epson.co.in
Teléfono	30515000
FAX	30515005/30515078
<b>Filipinas</b>	
Dirección URL	http://www.epson.com.ph
Teléfono	(63) 2-813-6567
Fax	(63) 2-813-6545
Correo electrónico	epchelpdesk@epc.epson.com.ph

## Normas y homologaciones

Modelo para EE.UU.:

UL60950-1 (U.S.)

FCC parte 15 subapartado B clase B (U.S.)

FCC parte 68 (U.S.)

CSA C22.2 Núm.60950-1 (Canadá)

CAN/CSA-CEI/IEC CISPR 22 clase B (Canadá)

IC CS03 (Canadá)

Modelo para Europa:

Directiva R&TTE 1999/5/CE(Euro)

EN 60950-1

EN 55022 clase B

EN 61000-3-2

EN 61000-3-3

EN 55024

TBR21

Modelo para Australia:

AS/NZS CISPR22 clase B

AS/NZS 60950.1

AS/ACIF S002

# Resumen de los ajustes de la pantalla

## Mensaje de modo Configuración

Modo	Pantalla LCD
Configuración	1.Cargar/Expulsar
	2.Niveles de tinta
	3.Test de inyectores
	4.Limpieza de cabezales
	5.Sustituir cartucho
	6.Alineación de cabezales
	7.Idioma
	8.Región
	9.Pitido
	0.Restablecer configuración

## Mensaje del modo Copia

Modo	Pantalla LCD
Copia	Copias:xx 100%
	Copias:xx Ajustar a página

## Mensaje del modo Tarjeta memoria

Modo	Pantalla LCD
Tarjeta memoria	1.Img:xx Imprimir índice
	2.Img:xx Escanear índice
	3.Img:xx Todo/DPOF

## Mensaje del modo Fax

Modo	Pantalla LCD
Fax	Escriba número de fax
	1.Resolución
	2.Contraste

Modo	Pantalla LCD	
Fax ► Configuración	1.Seleccionar marcado rápido	
	2.Imprimir informe	1.Lista de números de marcado rápido 2.Registro de faxes 3.Última transmisión 4.Reimprimir faxes guardados en la memoria
	3.Configuración de Marcado rápido	1.Añadir entrada 2.Modificar entrada 3.Borrar entrada
	4.Configuración de escaneado e impresión	1.Resolución 2.Contraste 3.Tamaño del papel 4.Reducción automática: activada/desactivada 5.Informe de la última transmisión
	5.Comunicación	1.Modos de marcado 2.DDT 3.MCE 4.V.34 5.Timbres antes de contestar
	6.Encabezado y hora	1.Configuración del encabezado del fax 2.Fecha/Hora 3.Su número de teléfono 4.Horario de verano: activado/desactivado
	7.Inicializar fax	
	8.Configuración	Si selecciona <b>8. Configuración</b> , entrará en el modo Configuración.

# EPSON

EXCEED YOUR VISION



MEMORY STICK PRO™



## Adquisición de cartuchos de tinta

Nombre del producto	Black (Negro)	Cyan (Cian)	Magenta	Yellow (Amarillo)
Serie DX7000F	T0711	T0712	T0713	T0714
Serie CX6900F	T0731	T0732	T0733	T0734