













# Brukerhåndbok

## – for bruk uten datamaskin –

	<b>Innføring</b>	
	Viktige sikkerhetsinstruksjoner.....	1
	Merknad om opphavsrett.....	2
	<b>Veiledning til deler samt funksjoner på kontrollpanelet</b>	
	Deler .....	3
	Informasjon om kontrollpanel.....	4
	Funksjoner på kontrollpanel.....	4
	<b>Fakse et fotografi eller dokument</b>	
	Koble til en telefon eller telefonsvarer .....	7
	Sette opp faksfunksjonene.....	7
	Sende en faks .....	12
	Motta fakser.....	13
	<b>Håndtere papir</b>	
	Velge papir .....	15
	Legge i papir .....	15
	<b>Kopiering</b>	
	Plassere originaler på glassplaten.....	17
	Kopiere dokumenter.....	18
	Kopiere fotografier.....	18
	<b>Skrive ut fra minnekort</b>	
	Håndtere minnekort.....	20
	Skrive ut fotografier .....	22
	Velge og skrive ut fotografier ved hjelp av oversiktsark.....	22
	<b>Skrive ut fra digitalkamera</b>	
	Krav til digitalkamera.....	25
	Koble til og skrive ut .....	25
	<b>Vedlikehold</b>	
	Skifte ut blekkpatroner.....	26
	Kontrollere og rengjøre skriverhodet .....	29
	Justere skriverhodet .....	30
	Rengjøre dette produktet .....	30
	Transportere dette produktet .....	30
	<b>Løse problemer</b>	
	Feilmeldinger .....	32
	Problemer og løsninger .....	33
	Kontakte kundestøtte .....	35
	<b>Oppsummering av panelinnstillinger .....</b>	<b>37</b>

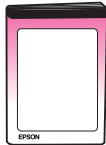
# Her finner du informasjon

Håndbøker i papirformat	
	<b>Start her</b> <p>Sørg for å lese dette arket først. Dette arket beskriver hvordan du setter opp produktet og installerer programvaren. Det inneholder dessuten instruksjoner om hvordan du legger i papir og plasserer originaler.</p>
(Denne håndboken) 	<b>Brukerhåndbok – for bruk uten datamaskin –</b> <p>Denne håndboken inneholder informasjon om hvordan du bruker produktet uten å koble det til datamaskinen, for eksempel instruksjoner om kopiering og utskrift fra et minnekort.</p> <p>Hvis du har problemer med å bruke produktet, kan du lese kapitlet Løse problemer i denne håndboken.</p>
Elektroniske håndbøker	
	<b>Brukerhåndbok</b> <p>Denne håndboken inneholder instruksjoner om utskrift og skanning fra datamaskinen samt informasjon om programvaren.</p> <p>Denne håndboken finnes på CD-ROMen med programvaren, og blir automatisk installert når du installerer programvaren. Dobbelklikk ikonet på skrivebordet hvis du vil lese i denne håndboken.</p>
	<b>Elektronisk hjelp</b> <p>Elektronisk hjelp er innebygd i hvert enkelt program som finnes på CD-ROMen med programvare. Den gir detaljert informasjon om programmet.</p>

## Viktige sikkerhetsinstruksjoner

Før du bruker dette produktet, må du lese og følge disse sikkerhetsinstruksjonene:

- Bruk bare den strømledningen som leveres med produktet. Bruk av annen ledning kan føre til brann eller støt. Ikke bruk ledningen sammen med annet utstyr.
- Kontroller at strømledningen oppfyller alle lokale sikkerhetskrav.
- Bruk bare den typen strømkilde som er angitt på etiketten.
- Plasser produktet nær et strømuttak der strømledningen lett kan kobles fra.
- Ikke la strømledningen bli skadet eller frynset.
- Hvis du bruker en skjøteledning sammen med produktet, må du kontrollere at den totale mengden merkestrøm (ampere) for enhetene som er koblet til skjøteledningen, ikke overskrider tillatt merkestrøm for ledningen. Kontroller også at den totale angitte mengden strøm (ampere) for alle enhetene som er koblet til strømuttaket, ikke overskrider tillatt strømmengde for strømuttaket.
- Unngå steder som er utsatt for raske endringer i temperatur eller fuktighet, støt eller vibrasjoner eller støv.
- La det være nok plass rundt produktet til at ventilasjonen blir tilstrekkelig. Unngå å blokkere eller dekke til åpninger i kabinettet eller å føre inn gjenstander via sporene.
- Produktet må ikke plasseres i nærheten av radiator, varmluftsuttak eller i direkte sollys.
- Plasser produktet på en flat, stabil overflate som er større enn sokkelen i alle retninger. Den vil ikke fungere slik den skal hvis den er skråstilt.
- Kontroller at baksiden av produktet er minst 10 cm fra veggen.
- Skannerenheten må ikke åpnes når du kopierer, skriver ut eller skanner.
- Ikke søl væske på produktet.
- Ikke bruk aerosol-produkter som inneholder brennbare gasser, inne i eller rundt produktet. Dette kan føre til brann.

- Bortsett fra det som er spesifikt forklart i dokumentasjonen, må du ikke utføre service på produktet på egen hånd.
- Koble fra produktet og få utført service hos kvalifisert servicepersonale i følgende situasjoner: hvis strømledningen eller kontakten er skadet; hvis det er kommet inn væske i produktet; hvis produktet har falt i gulvet eller kabinettet er skadet; hvis produktet ikke fungerer normalt eller viser en betydelig endring i ytelse. Du kan bare justere de kontrollene som er dekket av brukerhåndboken.
- Når produktet skal lagres eller transporteres, må du ikke skråstille det, stå på det eller sneu det opp-ned, for dette kan føre til at det lekker blekk fra patronene.
- Vær forsiktig så du ikke setter fast fingrene når du lukker skannerenheten.

## Sikkerhetsinstruksjoner for blekkpatroner

- Oppbevar blekkpatroner utilgjengelige for barn. Blekket må ikke drikkes.
- Vær forsiktig ved håndtering av brukte blekkpatroner. Det kan være litt blekk igjen rundt blekkforsyningsporten. Hvis du får blekk på huden, må du vaske det av med såpe og vann. Hvis du får blekk i øynene, må du øyeblikkelig skylle med vann. Hvis du fortsatt føler ubehag eller har synsforstyrrelser, må du øyeblikkelig oppsøke lege.
- Ikke stikk hånden inn i produktet eller berør patronene under utskrift.
- Installer en ny blekkpatron straks du har fjernet en oppbrukt patron. Hvis du lar være å installere nye patroner, kan skriverhodet tørke slik at produktet ikke kan skrive ut.
- Hvis du tar ut en blekkpatron for å bruke den senere, må du beskytte blekkforsyningsområdet mot støv og skitt, og oppbevare den i samme miljø som produktet. Vær oppmerksom på at det er en ventil i blekkforsyningsporten, slik at det ikke er nødvendig med deksler eller plugger. Pass likevel på at blekket ikke setter flekker på gjenstander som patronen kommer i kontakt med. Ikke rør blekkpatronen, blekkforsyningsporten eller området rundt.

## Sikkerhetsinstruksjoner for telefonutstyr

Når du bruker telefonutstyr, bør du alltid ta grunnleggende sikkerhetstiltak for å redusere faren for brann, elektrisk støt og personskader, inkludert følgende:

- Bruk ikke produktet i nærheten av vann.
- Unngå å bruke telefon under tordenvær. Det kan være en fare for elektrisk støt fra lynnedslag.
- Bruk ikke telefon til å rapportere om gasslekkasje i nærheten av lekkasjen.

### For europeiske brukere:

Vi, SEIKO EPSON CORPORATION, erklærer herved at dette utstyret, modell C321A er i samsvar med de grunnleggende krav og andre relevante bestemmelser i direktiv 1999/5/EF.

Kun for bruk i; Storbritannia, Irland, Tyskland, Østerrike, Sveits, Belgia, Nederland, Luxemburg, Spania, Portugal, Frankrike, Italia, Danmark, Finland, Norge, Sverige, Polen, Ungarn, Slovenia, Tsjekkia, Hellas.

For å få en oppdatering på hvilke land den kan brukes i, kan du besøke Epsons webside.

### For brukere på New Zealand:

Generell advarsel

Innvilgelsen av en teletillatelse for en enhet av terminalutstyr indikerer bare at Telecom har godtatt at enheten er i overensstemmelse med minimumsvilkårene for tilkobling til nettverket. Den indikerer ingen overdragelse av produktet av Telecom, og gir heller ingen form for garanti. Den gir ingen forsikring om at en enhet vil fungere riktig med en annen enhet av telegodkjent utstyr av annet merke eller modell, og den impliserer ikke at noe produkt er kompatibelt med alle nettverkstjenestene til Telecom.

## Advarsler, forsiktighetsregler og merknader

Følg disse retningslinjene når du leser instruksjonene:

### Advarsel:

Advarsler må følges nøye for å unngå personskade.

### Forsiktig:

Forsiktighetsregler må overholdes for å unngå skade på utstyret.

### Obs!

Merknader inneholder viktig informasjon om produktet.

### Tips:

Tips gir råd om hvordan du bruker produktet.

## Merknad om opphavsrett

Ingen deler av denne publikasjonen kan reproduseres, lagres i et gjenfinningssystem eller overføres i noen form eller på noen måte, det være seg elektronisk, mekanisk, ved fotokopiering, innspilling eller annet, uten skriftlig forhåndstillatelse fra Seiko Epson Corporation. Informasjonen i denne publikasjonen er bare beregnet på bruk med dette produktet. Epson er ikke ansvarlig for noen form for bruk av denne informasjonen angående andre skrivere.

Verken Seiko Epson Corporation eller deres partnere skal stilles til ansvar overfor kjøperen av dette produktet eller overfor tredjepart for skader, tap, kostnader eller utgifter som kjøper eller tredjepart pådrar seg på grunn av ulykke, feilbruk eller misbruk av dette produktet eller uautoriserte endringer, reparasjoner eller ombygginger av dette produktet, eller (unntatt i USA) fordi Seiko Epson Corporations instruksjoner om drift og vedlikehold ikke er overholdt.

Seiko Epson Corporation kan ikke holdes ansvarlig for skader eller problemer som oppstår ved bruk av noe tilleggsutstyr eller noen forbruksprodukter andre enn dem som Seiko Epson Corporation har angitt som originale Epson-produkter eller Epson-godkjente produkter.

Seiko Epson Corporation skal ikke stilles til ansvar for skader grunnet elektromagnetiske forstyrrelser som oppstår på grunn av bruk av andre grensesnittkabler enn dem som er angitt som Epson-godkjente produkter av Seiko Epson Corporation.

EPSON® er et registrert varemerke og EPSON STYLUS™ og Exceed Your Vision er varemerker for Seiko Epson Corporation.

DPOF™ er et varemerke for CANON INC., Eastman Kodak Company, Fuji Photo Film Co., Ltd. og Matsushita Electric Industrial Co., Ltd.

SDHC™ er et varemerke.

Memory Stick, Memory Stick Duo, Memory Stick PRO, Memory Stick PRO Duo, MagicGate Memory Stick, og MagicGate Memory Stick Duo er varemerker for Sony Corporation.

xD-Picture Card™ er et varemerke for Fuji Photo Film Co., Ltd.

SmartMedia™ er et registrert varemerke for Toshiba Corporation.

**Generell merknad:** Andre produktnavn som brukes i denne publikasjonen, brukes bare i identifikasjonsøyemed, og kan være varemerker for sine respektive eiere. Epson fraskriver seg alle rettigheter til slike merker.

Copyright © 2006 Seiko Epson Corporation. Med enerett.

# Veiledning til deler samt funksjoner på kontrollpanelet

## Deler

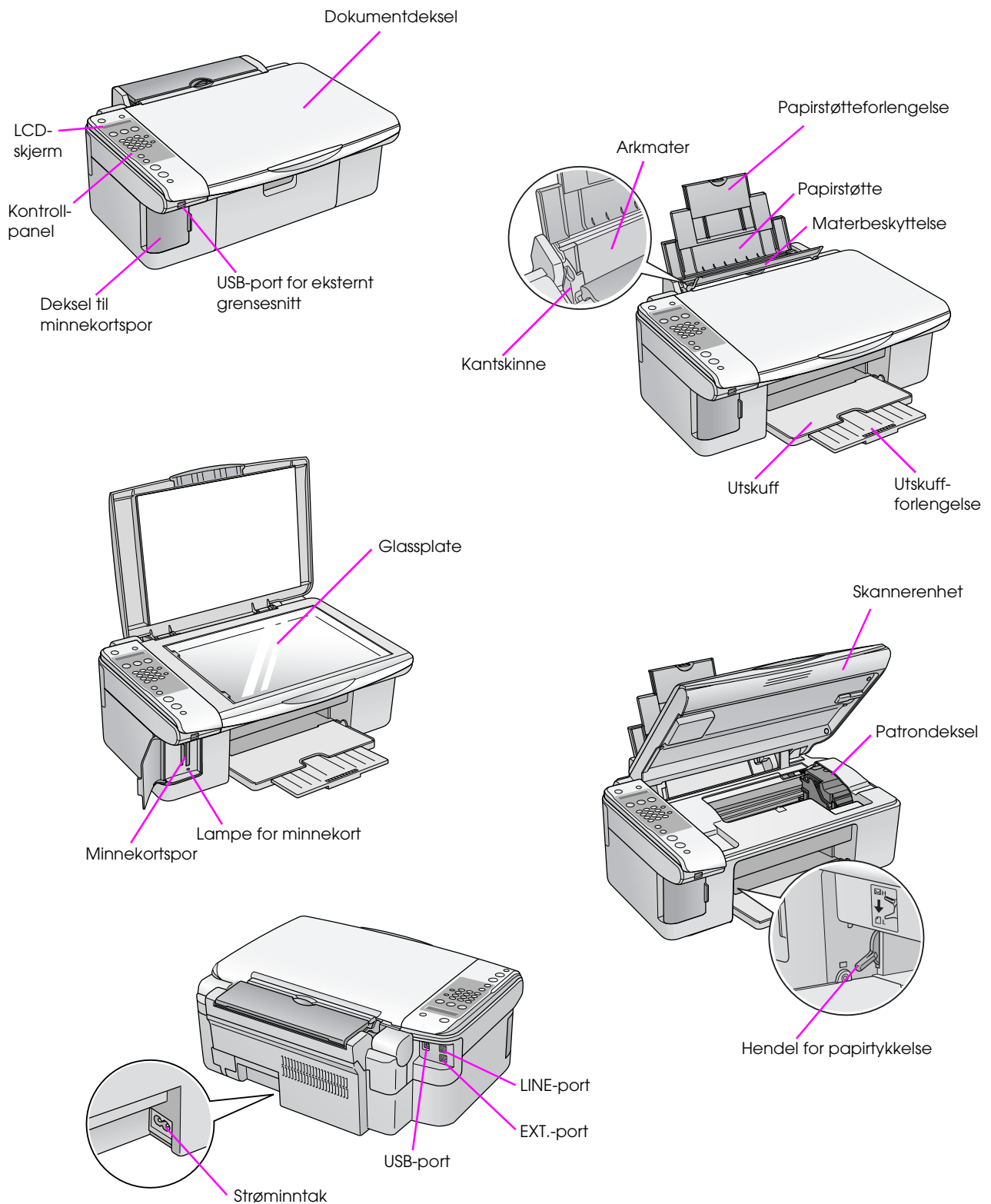

# Informasjon om kontrollpanel

Du kan foreta innstillinger via knapper på kontrollpanelet. Enkelte knapper og menynavn på kontrollpanelet varierer, avhengig av hvor du kjøpte produktet.

## Funksjoner på kontrollpanel

### Knapper

Ikoner på panel

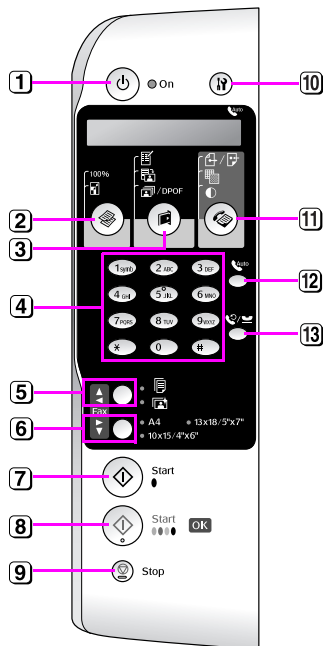



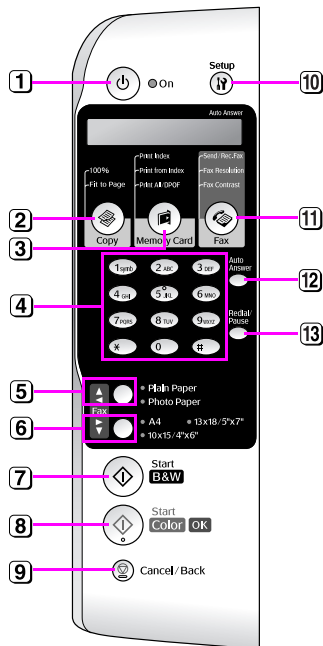



Tekst på panel



	Knapp	Funksjon	
1	On (På)	Trykk for å slå produktet på og av.	
2	[Copy] (Kopi)	100%	Copies:xx 100% (Kopier:xx 100%) Velg dette alternativet for å skrive ut fotografiet i faktisk størrelse.
		[Fit to Page] (Tilpass til side)	Copies:xx FitPage (Kopier:xx Tilpass side) Velg dette alternativet for å forminske eller forstørre det kopierte fotografiet etter valgt papirstørrelse.
3	[Memory Card] (Minnekort)	Trykk for å velge et utskriftsalternativ for minnekort.	
	[Print index] (Skriv ut oversikt)	1.Ime:xx Prt Idx	Velg dette alternativet for å skrive ut et oversiktsark med fotografiene på minnekortet.
	[Print from index] (Skriv ut fra oversikt)	2.Ime:xx Scn Idx	Velg dette alternativet for å skrive ut fotografiene du valgte på oversiktsarket.
	[DPOF] [Print All/DPOF] (Skriv ut alle/DPOF)	3.Ime:xx All/DPOF (Ime:xx Alle/DPOF)	Velg dette alternativet for å skrive ut alle fotografiene på et minnekort, eller for å skrive ut fotografier med DPOF-informasjonen som er lagret på minnekortet.
4	Nummertastatur 1234567890*#	Bruk nummertastaturet til å angi antall kopier eller utskrifter, eller til å velge menyer. Du kan også bruke disse knappene når du angir eller redigere hurtigoppringsnavn.	
5	Papirtype / ▲, ◀	Trykk for å velge papirtypen som er lagt i arkmateren. <b>Obs!</b> I faksmodus og oppsettmodus angir du papirtype ved å trykke knappene opp (▲) og venstre (◀).	
6	Papirstørrelse / ▼, ▶	Trykk for å velge papirtypen som er lagt i arkmateren. <b>Obs!</b> I faksmodus og oppsettmodus angir du papirstørrelse ved å trykke knappene ned (▼) og høyre (▶).	
7	Start [Start B&W] (Start svart/hvitt)	Trykk for å kopiere i svart/hvitt.	
8	Start 0000 [Start Color] (Start farge) / OK	Trykk for å kopiere i farger. <b>Obs!</b> Denne knappen blir en OK-knapp når du bekrefter innstillingene du har valgt.	
9	Stop (Stopp) [Cancel/Back] (Avbryt/Tilbake)	Trykk for å stanse utskrift eller kopiering, eller for å tilbakestille innstillingene du har foretatt. Arket som holder på skrives ut, blir matet ut, og antall eksemplarer tilbakestilles.	

xx angir hvor mange kopier du har valgt.

	Knapp	Funksjon	
10	 [Setup] (Oppsett)	Trykk for å kjøre vedlikeholdsprogrammer eller justere diverse innstillinger.  <b>Obs!</b> I faksmodus trykker du denne knappen for å bruke hurtigoppringing eller foreta innstillinger i faksmodus.	
11	 [Fax] (Faks)	Trykk for å gå til faksmodus.	
	 [Send/Rec.Fax] (Send/motta faks)	Enter fax number or Press Setup. Ansi faksnummer, eller trykk Setup (Oppsett)	Velg dette alternativet for å sende eller motta faksdata.
	 [Fax Resolution] (Faksoppløsning)	1.Resolution (Oppløsning)	Velg dette alternativet for å endre oppløsningen for faksdata du sender eller mottar.
	 [Fax Contrast] (Fakskontrast)	2.Contrast (Kontrast)	Velg dette alternativet for å endre kontrasten for faksdata du sender eller mottar.
12	 [Auto Answer] (Autosvar)	Trykk for å slå autosvar På eller Av.	
13	 [Redial/Pause] (Repeter/Pause)	Trykk for å se det siste telefonnummeret du ringte.	

## LCD-skjerm

Skjermen viser innstillingene som du kan endre med knappene. Når meldingen er lengre enn LCD-skjermen, vil meldingen automatisk rulle, bortsett fra menynumre. Du kan følge instruksjonene på LCD-skjermen for å skifte ut blekkpatronen eller se blekkpatronstatus og så videre.

### Obs!

Tegnene "xx" i noen av LCD-skjermbildene i denne veiledningen indikerer numrene du har valgt.

## Endre til et annen kontrollpanelspråk

Hvis du vil endre språket du har valgt, gjør du følgende:

1. Kontroller at produktet er slått på. Trykk deretter knappen **⊗ Stop** (Stopp) [**⊗ Cancel/Back**] (Avbryt/Tilbake) til du ser denne skjermen.

18:30 Y

2. Trykk knappen **⌂ [⌂ Setup]** (Oppsett).
3. Trykk knappen **▲** eller **▼**, eller trykk **7** på nummertastaturet, for å velge **7.Language** (Språk).

7.Language

4. Trykk knappen **◇ OK**. Du ser språket som du bruker, på LCD-skjermen.

English

5. Trykk knappen **▲** eller **▼** for å velge **English** (Engelsk), **Français** (Fransk), **Español** (Spansk), **Deutsch** (Tysk), **Italiano** (Italiensk), **Português** (Portugisisk), **Nederlands** (Nederlandsk) og **Русский** (Russisk).
6. Trykk knappen **◇ OK**.
7. Trykk knappen **⊗ Stop** (Stopp) [**⊗ Cancel/Back**] (Avbryt/Tilbake) til du kommer til det første skjermbildet.

## Justere dato og klokkeslett

Hvis du vil justere datoen eller klokkeslettet du har angitt, gjør du følgende:

1. Trykk knappen **☎ [☎ Fax]** (Faks). Knappen **☎ [☎ Fax]** (Faks) lyser, og du vil se denne skjermen.

Enter fax number

2. Trykk knappen **⌂ [⌂ Setup]** (Oppsett).

1.Select Speed D

3. Trykk knappen **▲** eller **▼**, eller trykk **6** på nummertastaturet, for å velge **6.Header & Time** (Hode og tid).

6.Header & Time

4. Trykk knappen **◇ OK**. Du ser dette skjermbildet.

1.Fax Header Set

5. Trykk knappen **▲** eller **▼**, eller trykk **2** på nummertastaturet, for å velge **2.Date/Time** (Dato/klokkeslett).

2.Date/Time

6. Trykk knappen **◇ OK**. Du ser datoen du har angitt.

06:11:01

7. Trykk tastene på nummertastaturet for å endre datoen.

8. Trykk knappen **◇ OK**. Du ser klokkeslettet du har angitt.

18:30

9. Trykk tastene på nummertastaturet for å justere klokkeslettet i et 24-timers format.

10. Trykk knappen **◇ OK**. Du går tilbake til **2.Date/Time** (Dato/klokkeslett).

### Obs!

Hvis du skal angi sommertid, kan du se "Velge sommertid" nedenfor.

11. Trykk knappen **⊗ Stop** (Stopp) [**⊗ Cancel/Back**] (Avbryt/Tilbake) til du kommer til det første skjermbildet.

## Velge sommertid

1. Trykk knappen **▲** eller **▼**, eller trykk **4** på nummertastaturet, for å velge **4.Daylight time: On/Off** (Sommertid: På/Av).

4.Daylight time:

2. Trykk knappen **◇ OK**.

3. Trykk knappen **▲** eller **▼** for å velge **Daylight time: On** (Sommertid: På) eller **Daylight time: Off** (Sommertid: Av).

4. Trykk knappen **◇ OK**. Du går tilbake til **4.Daylight time: On/Off** (Sommertid: På/Av).

5. Trykk knappen **⊗ Stop** (Stopp) [**⊗ Cancel/Back**] (Avbryt/Tilbake) til du kommer til det første skjermbildet.



# Fakse et fotografi eller dokument

Dette produktet lar deg sende fakser ved å angi faksnumre eller velge oppføringer fra en hurtigoppringingsliste. Du kan tilpasse fakshodeinformasjonen og velge ulike innstillinger for rapportutskrift og sending/mottak. Du kan også angi at maskinen automatisk skal motta fakser, eller angi at du bare skal motta dem når du har bekreftet at du mottar en faks.

## Koble til en telefon eller telefonsvarer

Hvis du skal koble maskinen til en telefonlinje og koble en telefon eller telefonsvarer til den samme linjen slik at du kan bruke dem til å svare på taleanrop, følger du denne fremgangsmåten:

1. Koble telefonledningen som kommer fra veggkontakten, til **LINE**-porten.
2. Koble den ene enden av en annen telefonledning til telefonen eller telefonsvareren.

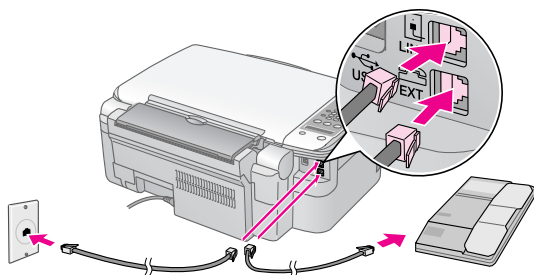

3. Koble den andre enden av ledningen til **EXT.**-porten bak på maskinen.

Du må også sette opp produktet til å motta fakser manuelt (➔ "Motta fakser" på side 13).

## Sette opp faksfunksjonene

Før du skal sende eller motta fakser, kan det hende du vil lage et fakshode, velge fakspreferanser og sette opp en hurtigoppringingsliste for de mest brukte faksnumrene.

### Sjekke din valgte region

Du må angi riktig regioninnstilling for produktet. Sørg for å velge den regionen hvor du skal bruke produktet.

1. Kontroller at produktet er slått på. Trykk deretter knappen **⊗ Stop** (Stopp) [**⊗ Cancel/Back**] (Avbryt/Tilbake) til du ser denne skjermen.

18:30 Y

2. Trykk knappen **Ⓜ [Ⓜ Setup]** (Oppsett).
3. Bruk knappen **▲** eller **▼**, eller trykk **8** på nummertastaturet, for å velge **8.Region**.

8.Region

4. Trykk knappen **◇ OK**. Du ser regionen du har valgt.

UK

5. Hvis du må endre region, bruker du knappen **▲** eller **▼** til å velge region.
6. Trykk knappen **◇ OK**.
7. Trykk knappen **⊗ Stop** (Stopp) [**⊗ Cancel/Back**] (Avbryt/Tilbake) til du kommer til det første skjermbildet.

## Lage hodeinformasjon

Før du skal sende eller motta fakser, kan du lage et fakshode ved å legge til informasjon slik som et telefonnummer eller navn.

## Legge inn hodeinformasjonen

1. Trykk knappen **☎ [☎ Fax]** (Faks) én gang for å gå til faksmodus. Knappen **☎ [☎ Fax]** (Faks) lyser, og du vil se denne skjermen.

Enter fax number

2. Trykk knappen **Ⓜ [Ⓜ Setup]** (Oppsett).

1.Select Speed D

3. Trykk knappen **▲** eller **▼**, eller trykk **6** på nummertastaturet, for å velge **6.Header & Time** (Hode og tid).

6.Header & Time

- Trykk knappen **OK**. Du ser dette skjermbildet.

1.Fax Header Set

- Trykk knappen **OK** igjen. Displayet tømmer bortsett fra markøren (|).
- Trykk tastene på nummertastaturet for å angi inntil 28 tegn med hodeinformasjon. Bruk nummertastene til å skrive inn bokstavene A til Z (store eller små), tallene 0 til 9, og ulike symboler.

Trykk flere ganger på en tast for først å vise tallene og symbolene (hvis tilgjengelig), deretter store og små bokstaver, som vist på tasten. Vent deretter et øyeblikk, eller trykk knappen **▶** for å gå til neste tegn plass. Når du er ferdig, venter du litt eller trykker knappen **▶** for å gå til et blanktegn.

#### Obs!

Hvis du må endre et tegn til venstre, trykker du knappen **◀** for å slette tegnet og skrive inn det riktige. Trykk knappen **▶** hvis du skal flytte markøren til høyre.

- Trykk knappen **OK**. Du går tilbake til **1.Fax Header Setup** (Fakshodeoppsett).
- Trykk knappen **⊗ Stop** (Stopp) [**⊗ Cancel/Back**] (Avbryt/Tilbake) til du kommer til det første skjermbildet.

## Stille inn dato og klokkeslett

Hvis du ikke har stilt inn dato eller klokkeslett ennå, eller hvis du vil endre innstillingen, kan du gjøre dette via oppsett-modus (➔ "Justere dato og klokkeslett" på side 6).

## Angi ditt telefonnummer

- Trykk knappen **[Fax]** (Faks) én gang for å gå til faksmodus. Knappen **[Fax]** (Faks) lyser, og du vil se denne skjermen.

Enter fax number

- Trykk knappen **[Setup]** (Oppsett).

1.Select Speed D

- Trykk knappen **▲** eller **▼**, eller trykk **6** på nummertastaturet, for å velge **6.Header & Time** (Hode og tid).

6.Header & Time

- Trykk knappen **OK**. Du ser dette skjermbildet.

1.Fax Header Set

- Trykk knappen **▲** eller **▼**, eller trykk **3** på nummertastaturet, for å velge **3.Your Phone Number** (Ditt telefonnummer).

3.Your Phone Num

- Trykk knappen **OK**. Du ser **Phone Number:** (Telefonnummer:) på LCD-skjermen.

Phone Number:

- Trykk tastene på nummertastaturet for å angi faksnummeret ditt, maks. 20 tegn.
- Trykk knappen **OK**. Du går tilbake til **3.Your Phone Number** (Ditt telefonnummer).
- Trykk knappen **⊗ Stop** (Stopp) [**⊗ Cancel/Back**] (Avbryt/Tilbake) til du kommer til det første skjermbildet.

## Velge papirstørrelse

Før du mottar en faks må du ha lagt inn vanlig papir og stilt inn på papirstørrelsen du har lagt inn. Forviss deg også om at innstillingen for automatisk reduksjon er satt til å motta fakser i ønsket størrelse (➔ "Velge innstillinger for sending/mottak" på side 8).

## Velge innstillinger for sending/mottak

Dette produktet er satt opp til å sende og motta fakser ved hjelp av standardinnstillingene nedenfor.

Innstillinger og alternativer	Beskrivelse
<b>Paper Size (Papirstørrelse)</b>	Angir størrelsen på papiret som ligger i maskinen for utskrift av mottatte fakser.
<b>Automatic Reduction (Automatisk reduksjon)</b>	Angir om store mottatte fakser skal reduseres i størrelse for å få plass på den valgte papirstørrelsen, eller om de skal skrives ut med sin opprinnelige størrelse på flere ark.
<b>Last Transmission Report (Rapport for siste sending)</b>	Angir om eller når maskinen skal skrive ut en rapport for utgående fakser. Velg <b>Off</b> (Av) for å slå av rapportutskrift, velg <b>On Error</b> (Ved feil) for å skrive ut rapporter bare når det oppstår en feil, eller velg <b>On Send</b> (Ved sending) for å skrive ut rapporter for hver faks du sender.
<b>Dial Mode (Ringemodus)</b>	Angir hvilken type telefonsystem du har koplet produktet til.
<b>DRD</b>	Angir typen svar-ringemønster du ønsker å bruke til å motta fakser. Du må ha satt opp telefonsystemet til å bruke forskjellige ringemønstre hvis du skal velge et annet alternativ enn <b>All</b> (Alle).

Innstillinger og alternativer	Beskrivelse
<b>ECM: On/Off (Feilrettingsmodus: På/Av)</b>	Angir om du skal bruke feilrettingsmodus for automatisk å be om ny sending av faksdata som er mottatt med feil.
<b>V.34: On/Off (V.34: På/Av)</b>	Angir hastigheten for fakssendingen. <b>On</b> (På) er 33,6 kbps og <b>Off</b> (Av) er 14,4 kbps.
<b>Rings to Answer (Antall ring før svar)</b>	Angir hvor mange ganger det skal ringe før produktet automatisk mottar en faks.

Du kan endre faksinnstillingene ovenfor ved å følge denne fremgangsmåten:

- Trykk knappen [ **Fax**] (Faks) én gang for å gå til faksmodus. Knappen [ **Fax**] (Faks) lyser, og du vil se denne skjermen.

Enter fax number

- Trykk knappen [ **Setup**] (Oppsett). Du ser dette skjermbildet.

1.Select Speed D

- Hvis du skal endre innstillingene for papirstørrelse, automatisk reduksjon eller rapport for siste sending, trykker du knappen eller , eller **4** på nummertastaturet, for å velge **4.Scan & Print Setup** (Skanne- og utskriftsoppsett).

4.Scan & Print S

- Trykk knappen **OK**. Du ser dette skjermbildet.

1.Resolution

- Trykk knappen eller , eller trykk **3**, **4** eller **5** på nummertastaturet, for å vise ett av disse alternativene:

- **3.Paper Size (Papirstørrelse)**
- **4.Automatic Reduction (Automatisk reduksjon)**
- **5.Last Transmission Report (Rapport for siste sending)**

Trykk knappen **OK**.

- Trykk knappen eller til ønsket innstillingsalternativ vises, og trykk deretter knappen **OK** for å velge det.
- Gjenta trinn 5 og 6 for å endre andre innstillinger. Når du er ferdig, trykker du knappen **Stop** (Stopp) [ **Cancel/Back**] (Avbryt/Tilbake) til du kommer tilbake til det første skjermbildet.

- Hvis du skal endre innstillingene for ringemodus, DRD, ECM (feilrettingsmodus), V.34 eller antall ring før svar, gjentar du trinn 1 og 2, og trykker knappen eller , eller **5** på nummertastaturet, for å velge **5.Communication** (Kommunikasjon).

5.Communication

- Trykk knappen **OK**. Du ser dette skjermbildet.

1.Dial Mode: Ton

- Hvis du skal endre ringemodusinnstillingen, trykker du knappen **OK** og går til trinn 11.

Hvis du vil endre en annen kommunikasjonsinnstilling, trykker du knappen eller , eller **2**, **3**, **4** eller **5** på nummertastaturet, for å vise ett av disse alternativene:

- **2.DRD**
- **3.ECM (Feilrettingsmodus)**
- **4.V.34**
- **5.Rings to Answer (Antall ring før svar)**

Trykk deretter knappen **OK**.

- Trykk knappen eller til ønsket innstillingsalternativ vises, og trykk deretter knappen **OK** for å velge det.
- Gjenta trinn 10 og 11 for å endre andre innstillinger. Når du er ferdig, trykker du knappen **Stop** (Stopp) [ **Cancel/Back**] (Avbryt/Tilbake) til du kommer tilbake til det første skjermbildet.

## Sette opp hurtigoppringingslisten

Du kan lage en hurtigoppringingsliste med opptil 60 faksnumre slik at du raskt kan velge dem for faksing. Du kan også legge til navn for å identifisere mottakerne og skrive ut hurtigoppringingslisten.

## Lag en ny hurtigoppringingsliste

- Trykk knappen [ **Fax**] (Faks) én gang for å gå til faksmodus. Knappen [ **Fax**] (Faks) lyser, og du vil se denne skjermen.

Enter fax number

- Trykk knappen [ **Setup**] (Oppsett). Du ser dette skjermbildet.

1.Select Speed D

- Trykk knappen ▲ eller ▼, eller trykk **3** på nummertastaturet, for å velge **3.Speed Dial Setup** (Hurtigoppningsoppsett).

3.Speed Dial Set

- Trykk knappen ◊ **OK**. Du ser dette skjermbildet.

1.Add Entry

- Trykk knappen ◊ **OK** igjen. Du ser dette skjermbildet.

[01]

- Trykk knappen ◊ **OK** igjen. Skjermen viser **Telephone Number:** (Telefonnummer).

- Trykk tastene på nummertastaturet for å angi faksnummeret til den første hurtigoppningsoppføringen. Du kan angi tallene 0 til 9, og tegnene \* og #; maks. 64 tegn.

1234567890

#### Obs!

Hvis du må endre et tegn til venstre, trykker du knappen ◀ for å slette tegnet og skrive inn det riktige. Trykk knappen ▶ hvis du skal flytte markøren til høyre.

- Trykk knappen ◊ **OK** igjen. Skjermen viser **Name:** (Navn).
- Trykk tastene på nummertastaturet for å angi et navn på hurtigoppningsoppføringen (maks. 30 tegn). Bruk nummertastene til å skrive inn bokstavene A til Z (store eller små), sifrene 0 til 9, og ulike symboler.

Main Office

Trykk flere ganger på en tast for å vise de første tallene og symbolene (hvis tilgjengelig), deretter store og små bokstaver, som vist på tasten. Vent deretter et øyeblikk, eller trykk knappen ▶ for å gå til neste tegn plass. Når du er ferdig, venter du litt eller trykker knappen ▶ for å gå til et blanktegn.

#### Obs!

Hvis du må endre et tegn til venstre, trykker du knappen ◀ for å slette tegnet og skrive inn det riktige. Trykk knappen ▶ hvis du skal flytte markøren til høyre.

- Trykk knappen ◊ **OK**. Du går tilbake til **1.Add Entry** (Legg til oppføring).
- Trykk knappen ◊ **OK**. Du ser et skjermbilde som indikerer det neste tilgjengelige hurtigoppningsnummeret.

[02]

- Hvis du vil legge til enda en oppføring, gjentar du trinn 6 til 10.

Når du er ferdig, trykker du knappen ⊗ **Stop** (Stopp) [⊗ **Cancel/Back**] (Avbryt/Tilbake) for å gå tilbake til det første skjermbildet.

## Redigere en hurtigoppningsoppføring

- Trykk knappen ☎ [☎ **Fax**] (Faks) én gang for å gå til faksmodus. Knappen ☎ [☎ **Fax**] (Faks) lyser, og du vil se denne skjermen.

Enter fax number

- Trykk knappen ⚡ [⚡ **Setup**] (Oppsett). Du ser dette skjermbildet.

1.Select Speed D

- Trykk knappen ▲ eller ▼, eller trykk **3** på nummertastaturet, for å velge **3.Speed Dial Setup** (Hurtigoppningsoppsett).

3.Speed Dial Set

- Trykk knappen ◊ **OK**. Du ser dette skjermbildet.

1.Add Entry

- Trykk knappen ▲ eller ▼, eller trykk **2** på nummertastaturet, for å velge **2.Edit Entry** (Rediger oppføring).

2.Edit Entry

- Trykk knappen ◊ **OK**. Du ser det første hurtigoppningsnummeret og -navnet vist.
- Trykk knappen ▲ eller ▼ for å velge oppføringen du vil endre, og trykk deretter ◊ **OK**.
- Skjermen viser **Telephone Number:** (Telefonnummer). Trykk deretter knappen ◊ **OK**.
- Telefonnummeret for den valgte oppføringen vises. Trykk knappen ▶ for å gå til sifrene du vil endre. Trykk nummertastene for å angi nye numre, eller trykk knappen ◀ for å slette sifre til venstre.

Når du er ferdig, trykker du ◊ **OK**.

- Skjermen viser **Name:**. Trykk deretter knappen ◊ **OK**.
- Navnet på den valgte oppføringen vises. Rediger navne på samme måte som i trinn 9. Når du er ferdig, trykker du ◊ **OK**. Du går tilbake til **2.Edit Entry** (Rediger oppføring).
- Trykk knappen ⊗ **Stop** (Stopp) [⊗ **Cancel/Back**] (Avbryt/Tilbake) til du kommer til det første skjermbildet.

## Slette en hurtigoppningsoppføring

1. Trykk knappen [ **Fax**] (Faks) én gang for å gå til faksmodus. Knappen [ **Fax**] (Faks) lyser, og du vil se denne skjermen.

Enter fax number

2. Trykk knappen [ **Setup**] (Oppsett). Du ser dette skjermbildet.

1.Select Speed D

3. Trykk knappen eller , eller trykk **3** på nummertastaturet, for å velge **3.Speed Dial Setup** (Hurtigoppningsoppsett).

3.Speed Dial Set

4. Trykk knappen **OK**. Du ser dette skjermbildet.

1.Add Entry

5. Trykk knappen eller , eller trykk **3** på nummertastaturet, for å velge **3.Delete Entry** (Slett oppføring).

3.Delete Entry

6. Trykk knappen **OK**. Du ser det første hurtigoppningsnummeret og -navnet vist.
7. Trykk knappen eller for å velge oppføringen du vil slette, og trykk **OK**.
8. Du ser bekreftelsesmeldingen. Trykk **1** (for Ja) for å slette oppføringen, eller trykk **2** (for Nei) for å avbryte. Du går tilbake til **3.Delete Entry** (Slett oppføring).
9. Trykk knappen **Stop** (Stopp) [ **Cancel/Back**] (Avbryt/Tilbake) til du kommer til det første skjermbildet.

## Skrive ut hurtigoppningslisten

1. Legg i vanlig A4-papir (➔ side 15).
2. Trykk knappen [ **Fax**] (Faks) én gang for å gå til faksmodus. Knappen [ **Fax**] (Faks) lyser, og du vil se denne skjermen.

Enter fax number

3. Trykk knappen [ **Setup**] (Oppsett). Du ser dette skjermbildet.

1.Select Speed D

4. Trykk knappen eller , eller trykk **2** tasten på nummertastaturet, for å velge **2.Print Report** (Skriv ut rapport).

2.Print Report

5. Trykk knappen **OK**. Du ser dette skjermbildet.

1.Speed Dial Lis

6. Trykk knappen **OK** for å skrive ut hurtigoppningslisten.

### Obs!

Hvis du ønsker å skrive ut andre rapporter, kan du se "Skrive ut rapporter" i neste avsnitt.

7. Trykk knappen **Stop** (Stopp) [ **Cancel/Back**] (Avbryt/Tilbake) til du kommer til det første skjermbildet.

## Skrive ut rapporter

1. Legg i vanlig A4-papir (➔ side 15).
2. Trykk knappen [ **Fax**] (Faks) én gang for å gå til faksmodus. Knappen [ **Fax**] (Faks) lyser, og du vil se denne skjermen.

Enter fax number

3. Trykk knappen [ **Setup**] (Oppsett). Du ser dette skjermbildet.

1.Select Speed D

4. Trykk knappen eller , eller trykk **2** på nummertastaturet, for å velge **2.Skriv ut rapport**.





2.Print Report

5. Trykk knappen **OK**.
6. Trykk knappen eller , trykk **2**, **3** eller **4** på nummertastaturet, for å vise ett av disse alternativene:
  - **2.Fax Log (Fakslogg)**
  - **3.Last Transmission (Siste sending)**
  - **4.Reprint Faxes in Memory (Skriv ut fakser på nytt fra minnet)**
7. Trykk knappen **OK** for å skrive ut rapporten du velger.
8. Trykk knappen **Stop** (Stopp) [ **Cancel/Back**] (Avbryt/Tilbake) til du kommer til det første skjermbildet.

## Sende en faks

Før du sender en faks, må du legge det originale dokumentet eller fotografiet på glassplaten (➔ "Plassere originaler på glassplaten" på side 17). Deretter sender du faksen ved å angi et faksnummer manuelt, repetere det siste faksnummeret, eller velge en oppføring fra hurtigoppringingslisten.

### Angi eller repetere et faksnummer manuelt

1. Trykk knappen  [ **Fax**] (Faks) én gang for å gå til faksmodus. Knappen  [ **Fax**] (Faks) lyser, og du vil se denne skjermen.

Enter fax number





2. Trykk tastene på nummertastaturet for å angi faksnummeret. Du kan angi tallene 0 til 9 og tegnene \* og #; maks. 64 tegn.

1234567890



#### Obs!



Hvis du må endre et tegn til venstre, trykker du knappen ◀ for å slette tegnet og skrive inn det riktige. Trykk knappen ▶ hvis du skal flytte markøren til høyre.

Hvis du ønsker å repetere det sist brukte faksnummeret, trykker du knappen  [**Redial/Pause**] (Repeteer/Pause) i stedet for å angi et faksnummer. Det siste faksnummeret eller hurtigoppringingsnavnet vises på LCD-skjermen.

3. Trykk knappen  **Start**  [ **Start B&W**] (Start svart/hvitt) eller knappen  **Start** 0000 [ **Start Color**] (Start farge).

#### Obs!

Hvis mottakerens faksmaskin bare skriver ut i svart/hvitt, sendes faksdataene automatisk i svart/hvitt selv om du trykker knappen  **Start** 0000 [ **Start Color**] (Start farge).

Hvis du må avbryte faksingen, trykker du knappen  **Stop** (Stopp) [ **Cancel/Back**] (Avbryt/Tilbake).

4. Når originalen er skannet, ser du dette skjermbildet.

Send another pag 1: Y 2: N

Hvis du ikke trenger å fakse enda en side, trykker du **2** (for Nei). Produktet ringer opp faksnummeret og fakser dokumentet.

#### Obs!

Hvis faksnummeret er opptatt, eller hvis det er et annet problem med linjen, vil du få en feilmelding, og produktet går tilbake til den første faksmodusskjermen. Produktet repeterer nummeret etter ett minutt. Vent på repetisjonen, eller sjekk linjen og innstillingene før du forsøker å fakse igjen.

Hvis du trenger å fakse enda en side, trykker du **1** (for Ja). Åpne dokumentdekselet, ta ut den første originalen, legg inn den neste, og lukk dokumentdekselet. Trykk deretter  **OK** for å fakse neste side. Gjenta dette trinnet for å fakse alle nødvendige sider.



#### Obs!

Hvis du sender en fargefaks eller et stort dokument som fyller minnet, vil produktet skanne og fakse én side om gangen. Du får da spørsmål om du vil sende enda en side. Fakslinjen forblir åpen til du er ferdig.



### Hurtigoppringe et faksnummer

1. Trykk knappen  [ **Fax**] (Faks) én gang for å gå til faksmodus. Knappen  [ **Fax**] (Faks) lyser, og du vil se denne skjermen.





Enter fax number

2. Trykk knappen  [ **Setup**] (Oppsett). Du ser dette skjermbildet.



1.Select Speed D



3. Trykk knappen  **OK**. Du ser det første hurtigoppringingsnavnet eller -nummeret fra listen.
4. Hvis du vil fakse fra den første hurtigoppringingsoppføringen, trykker du  **OK**. Gå deretter til trinn 5.

Hvis du vil velge en annen oppføring, trykker du knappen ▲ eller ▼ for å vise oppføringen, eller du trykker nummertasten som er tilordnet hurtigoppringingsnummeret. Trykk  **OK**, og gå til trinn 5.

5. Trykk knappen  **Start**  [ **Start B&W**] (Start svart/hvitt) eller knappen  **Start** 0000 [ **Start Color**] (Start farge).

#### Obs!

Hvis mottakerens faksmaskin bare skriver ut i svart/hvitt, sendes faksdataene automatisk i svart/hvitt selv om du trykker knappen  **Start** 0000 [ **Start Color**] (Start farge).

Hvis du må avbryte faksingen, trykker du knappen  **Stop** (Stopp) [ **Cancel/Back**] (Avbryt/Tilbake).

6. Når originalen er skannet, ser du dette skjermbildet.

Send another pag 1: Y 2: N

Hvis du ikke trenger å fakse enda en side, trykker du **2** (for Nei). Produktet ringer opp faksnummeret og fakser dokumentet.

### Obs!

Hvis faksnummeret er opptatt, eller hvis det er et annet problem med linjen, vil du få en feilmelding, og produktet går tilbake til den første faksmodusskjermen. Produktet repeterer nummeret etter ett minutt. Vent på repetisjonen, eller sjekk linjen og innstillingene før du forsøker å fakse igjen.





Hvis du trenger å fakse enda en side, trykker du **1** (for Ja). Åpne dokumentdekselet, ta ut den første originalen, legg inn den neste, og lukk dokumentdekselet. Trykk deretter **OK** for å fakse neste side. Gjenta dette trinnet for å fakse alle nødvendige sider.

### Obs!

Hvis du sender en fargefaks eller et stort dokument som fyller minnet, vil produktet skanne og fakse én side om gangen. Du får da spørsmål om du vil sende enda en side. Fakslinjen forblir åpen til du er ferdig.

## Sende fakser fra den tilkoblede telefonen

Hvis telefonen er koblet til produktet, kan du sende faksdata etter at forbindelsen er opprettet.

1. Trykk knappen  [ **Fax**] (Faks) én gang for å gå til faksmodus. Knappen  [ **Fax**] (Faks) lyser, og du vil se denne skjermen.

Enter fax number

2. Legg det originale dokumentet eller fotografiet på glassplaten (➔ "Plassere originaler på glassplaten" på side 17).
3. Slå et nummer fra telefonen som er koblet til produktet.
4. Trykk knappen **Start**  [**Start B&W**] (Start svart/hvitt) eller knappen **Start** 0000 [**Start Color**] (Start farge) når forbindelsen er opprettet og du hører en lyd som forteller deg at mottakeren er klar til å ta i mot dine data.

### Obs!

Hvis mottakerens faksmaskin bare skriver ut i svart/hvitt, sendes faksdataene automatisk i svart/hvitt selv om du trykker knappen **Start** 0000 [**Start Color**] (Start farge).

5. Når originalen er skannet, ser du **Send another page? 1:Y 2:N** (Send enda en side? 1:J 2:N). Trykk **1** (for Ja) hvis du skal fakse enda en side. Hvis du ikke trenger å fakse enda en side, trykker du **2** (for Nei). Produktet fakser dokumentet.

### Obs!

Hvis du må avbryte faksingen, trykker du knappen **Stop** (Stopp) [**Cancel/Back**] (Avbryt/Tilbake).

## Stille inn eller justere oppløsning og kontrast

Hvis du vil stille inn eller justere oppløsningen, følger du denne fremgangsmåten.

1. Trykk knappen  [ **Fax**] (Faks) til du ser dette skjermbildet.

1.Resolution

2. Trykk knappen **OK**.
3. Trykk knappen **▲** eller **▼** for å velge oppløsning.
4. Trykk knappen **OK**. Du går tilbake til **1.Resolution** (Oppløsning).
5. Trykk knappen **Stop** (Stopp) [**Cancel/Back**] (Avbryt/Tilbake) til du kommer til det første skjermbildet.

Hvis du vil stille inn eller justere kontrasten, følger du denne fremgangsmåten.

1. Trykk knappen  [ **Fax**] (Faks) til du ser dette skjermbildet.

2.Contrast

2. Trykk knappen **OK**.
3. Trykk knappen **▲** eller **▼** for å velge kontrast.
4. Trykk knappen **OK**. Du går tilbake til **2.Contrast** (Kontrast).
5. Trykk knappen **Stop** (Stopp) [**Cancel/Back**] (Avbryt/Tilbake) til du kommer til det første skjermbildet.

## Motta fakser

Produktet mottar og skriver automatisk ut fakser i autosvarmodus. Det kan imidlertid hende at du vil motta fakser manuelt hvis du koblet produktet og en telefon eller telefonsvarer til en telefonlinje som også mottar taleanrop. Du kan da høre om det er fakstone fra avsendermaskinen og trykke en knapp på produktet for å motta faksen, eller du kan la telefonsvareren fastsette om anropet er en innkommende faks.

### Obs!

Forviss deg om at du valgte papirstørrelsen som samsvarer med størrelsen på papiret du har lagt inn. Hvis de innkommende faksidene er større enn papirstørrelsen du har lagt inn, vil faksstørrelsen bli redusert eller bli skrevet ut på flere sider, avhengig av hvilken innstilling for automatisk reduksjon du har valgt (➔ "Velge innstillinger for sending/mottak" på side 8).

## Velge svarmodus

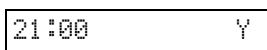

Dette produktet forteller deg om autosvar er slått på eller ikke, i det første skjermbildet:

A rectangular LCD display showing the time 21:00 on the left and the letter Y on the right.

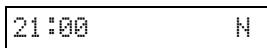
Y: Autosvar er slått på

A rectangular LCD display showing the time 21:00 on the left and the letter N on the right.

N: Autosvar er slått av





Du kan endre svarmodusen ved å trykke knappen  **[Auto Answer]** (Autosvar). Bokstavene **Y** eller **N** endrer seg i det første skjermbildet. Trykk knappen  **[Autosvar]** igjen for å endre tilbake.

### Obs!

Du kan velge hvor mange ganger det skal ringe før produktet mottar en faks, ved å bruke innstillingen antall ring før svar (→ "Velge innstillinger for sending/mottak" på side 8).

## Motta en faks

Når produktet mottar en faks med autosvarmodus slått på, vises meldingen **Printing** (Skriver ut) på LCD-skjermen.

Når produktet mottar en faks i manuell svarmodus, begynner den tilkoblede telefonen å ringe. Når du svarer på anropet for å bekrefte at det er en faks, trykker du knappen  **Start**  **[Start B&W]** (Start svart/hvitt) eller knappen  **Start** 0000  **[Start Color]** (Start farge) for å motta faksen. Meldingen **Printing** (Skriver ut) vises på LCD-skjermen.

### Obs!

Du kan ikke velge fargen som fakldataene skal skrives ut med. Det kommer an på innstillingene som er gjort av avsenderen.

Når produktet har mottatt alle sidene, begynner det å skrive ut faksen. Når den er ferdig, ser du det første skjermbildet.

### Obs!

Hvis du går tom for papir under utskriften, får du en feilmelding om at det ikke er papir i arkmateren. Legg i mer papir, og trykk  **OK** for å fortsette utskriften. Hvis du ser andre feilmeldinger, kan du se → "Feilmeldinger" på side 32.



# Håndtere papir

Epson tilbyr et omfattende utvalg av spesialpapir som gir fremragende resultater når det brukes sammen med skrivere og blekk fra Epson. Typen papir du velger, påvirker utskriftenes utseende, så du må forsikre deg om at du velger riktig type papir for jobben.

## Velge papir

Vanlig papir går helt greit å bruke hvis du bare skal ta en kopi eller skrive ut en kladd av et bilde. Du oppnår imidlertid best resultat hvis du bruker ett av Epsons blekkpapir som er spesialutviklet for produktet.

Du må velge riktig innstilling for Paper Type (Papirtype) på kontrollpanelet før du skriver ut. Denne innstillingen er viktig fordi den bestemmer hvordan blekket påføres papiret.

Velg mellom disse papirtypene og innstillingene:

Papirtype	Størrelse	Papirtypeinnstilling	Kapasitet
Vanlig papir*	A4	Vanlig papir	12 mm
Bright White Ink Jet Paper (ekstra hvitt blekkpapir)	A4	Vanlig papir	80 ark
Premium Ink Jet Plain Paper (eksklusivt blekkpapir, vanlig)	A4	Vanlig papir	100 ark
Premium Glossy Photo Paper (eksklusivt, glanset fotopapir)	10 × 15 cm (4 × 6 tommer), 13 × 18 cm (5 × 7 tommer), A4	Photo Paper (Fotopapir)	20 ark
Premium Semigloss Photo Paper (eksklusivt, halvglanset fotopapir)	10 × 15 cm (4 × 6 tommer), A4	Photo Paper (Fotopapir)	20 ark
Glossy Photo Paper (glanset fotopapir)	10 × 15 cm (4 × 6 tommer), 13 × 18 cm (5 × 7 tommer), A4	Photo Paper (Fotopapir)	20 ark
Ultra Glossy Photo Paper (ultraglanset fotopapir)	10 × 15 cm (4 × 6 tommer), 13 × 18 cm (5 × 7 tommer), A4	Photo Paper (Fotopapir)	20 ark

\* Du kan bruke papir med en vekt på 64 til 90 g/m<sup>2</sup>.

### Obs!

Tilgjengeligheten til spesielle utskriftsmedier varierer fra sted til sted.

## Legge i papir

1. Åpne papirstøtten, og trekk den ut.

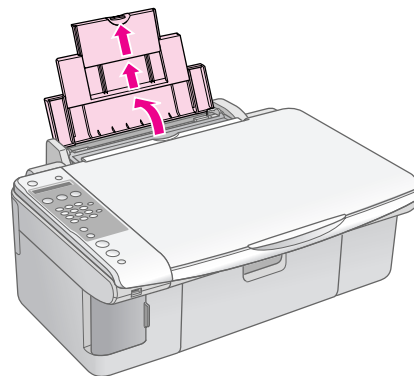

2. Åpne utskuffen, og trekk ut forlengelsen.

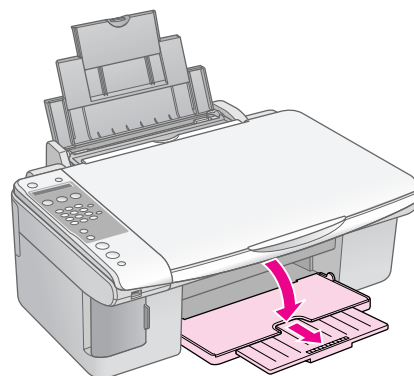

3. Skyv materbeskyttelsen fremover.

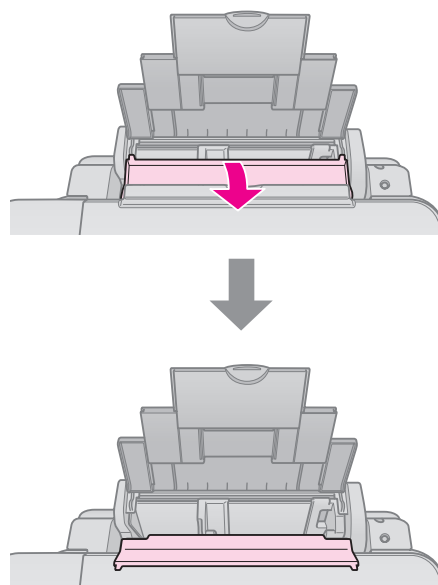

4. Plasser papiret som vist i illustrasjonene nedenfor.

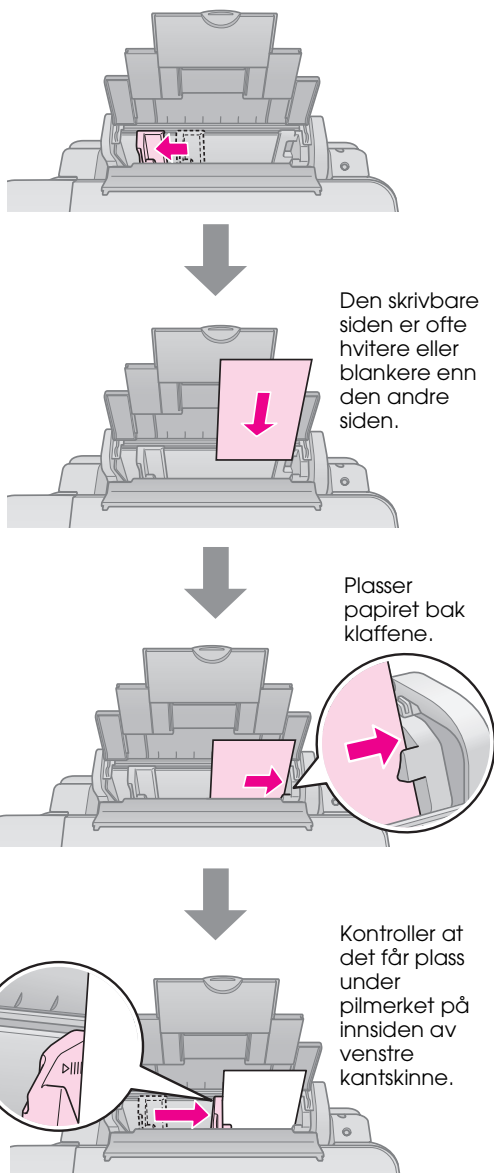

5. Skyv materbeskyttelsen tilbake.

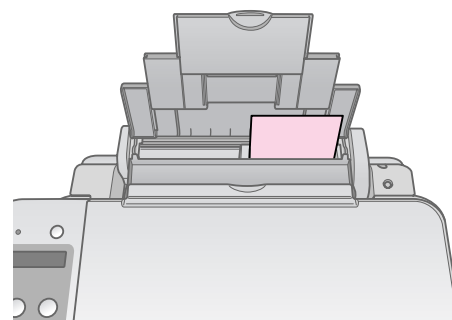
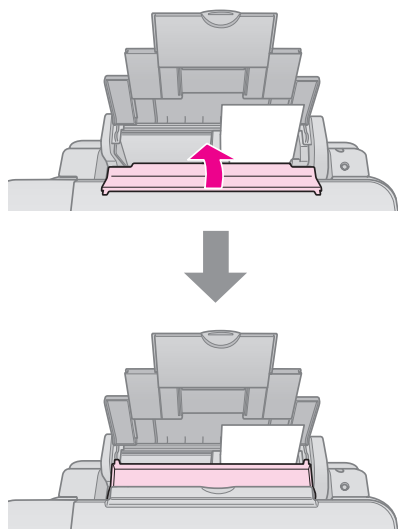

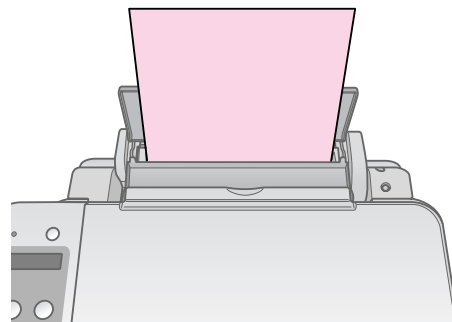

10 × 15 cm (4 × 6 tommer) og 13 × 18 cm (5 × 7 tommer)

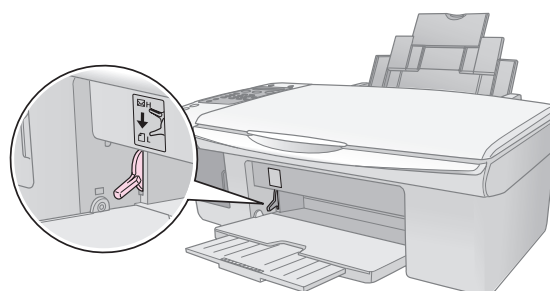

A4

Kontroller dessuten at hendelen for papirtykkelse er satt ned til posisjonen .



LCD-skjermen angir at hendelen er blitt flyttet og at posisjonen  eller  er blitt endret.

**Obs!**

Pass på at du ikke legger i flere ark enn det antallet som anbefales. Kontroller papirtypeinnstillingen før du skriver ut for å være sikker på at den samsvarer med papirtypen du har lagt i (➔ "Velge papir" på side 15).

# Kopiering

Du kan kopiere dokumenter og fotografier uten datamaskin.

Vær oppmerksom på følgende når du kopierer:

- Det kopierte bildet har kanskje ikke akkurat samme størrelse som originalen.
- Avhengig av papirtypen som brukes, kan utskriftskvaliteten være redusert i de øvre og nedre områdene på utskriften, eller disse områdene kan være flekkete.
- Hold glassplaten ren.
- Pass på at dokumentet eller fotografiet ligger flatt på glassplaten. Hvis ikke vil kopien være ute av fokus.
- Ikke trekk ut papir som skrives ut. Det kommer ut automatisk.

## Plassere originaler på glassplaten

1. Åpne dokumentdekselet, og plasser originalen med forsiden ned øverst til venstre på glassplaten.

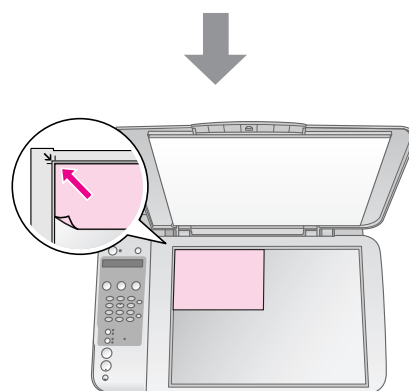
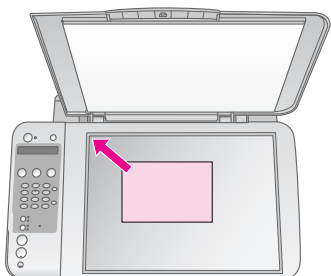
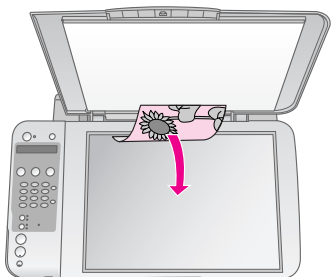

2. Lukk dekselet forsiktig så du ikke forskyver originalen.

### **Forsiktig:**

Du må aldri åpne dokumentdekselet forbi det punktet der det stopper naturlig, og du må ikke plassere tunge gjenstander oppå produktet.

Hvis du skal kopiere et stort eller tykt dokument, kan du fjerne dokumentdekselet. Du bare åpner det og trekker det rett opp.

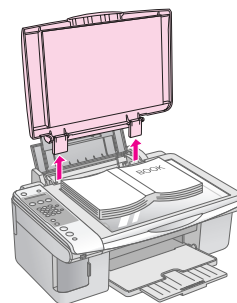

Hvis du må trykke dokumentet flatt mens du kopierer det, må du ikke trykke for hardt og vær forsiktig så du ikke forskyver det.

Når du er ferdig, setter du på plass dokumentdekselet ved å føre inn klaffene i sporene igjen.

## Kopiere dokumenter



### Tips:

Vanlig kopipapir fungerer bra for daglig kopiering. Hvis du vil ha skarpere tekst og mer livaktige farger, kan du prøve én av spesialpapirtypene fra Epson (➔ "Velge papir" på side 15).

1. Legg i vanlig A4-papir (➔ side 15).
2. Plasser originalen på glassplaten (➔ "Plassere originaler på glassplaten" på side 17).
3. Foreta innstillingene nedenfor på kontrollpanelet.

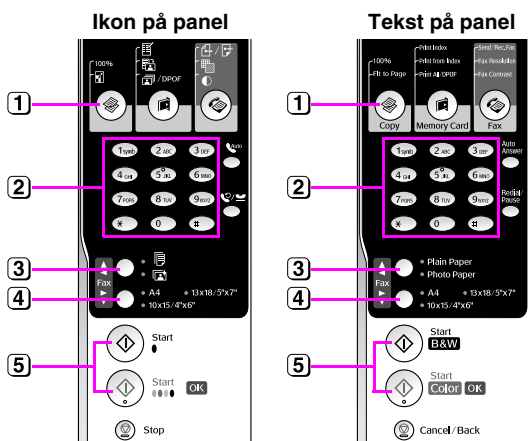

- 1 Trykk knappen [Copy] (Kopi).
- 2 Bruk nummerknappen til å velge antall kopier (1 til 99).

Kopier: 2 100%

- 3 Velg (Vanlig Papir).
- 4 Velg **A4**.

### Tips:

Hvis du automatisk vil endre størrelsen på kopien til størrelsen på papiret du la i, trykker du knappen [Copy] (Kopi) til du ser **Copies:xx FitPage** (Kopier:xx Tilpass side) på LCD-skjermen.

Copies: 1 FitPage

- 5 Trykk knappen [**Start B&W**] (Start svart/hvitt) for å ta en svart/hvitt-kopi. Trykk knappen [**Start Color**] (Start farge) for å ta en fargekopi.

Hvis du må stoppe kopieringen, trykker du knappen **Stop** (Stopp) [ **Cancel/Back**] (Avbryt/Tilbake).

### Obs!

Hvis kantene på utskriften er skåret bort, flytter du originalen litt bort fra hjørnet.

## Raskere kopiering

Hvis du vil lage en kopi raskt og den ikke trenger å være av høy kvalitet, kan du skrive ut en kladd. Utskriftskvaliteten går ned, men kopien skrives ut raskere.

1. Legg i vanlig A4-papir, og velg [**Plain Paper**] (Vanlig papir) og **A4** på kontrollpanelet.
2. Når du er klar til å kopiere, trykker og holder du nede knappen **Stop** (Stopp) [ **Cancel/Back**] (Avbryt/Tilbake) og deretter knappen **Start** 0000 [ **Start Color**] (Start farge) (for å kopiere i farger) eller knappen **Start** [ **Start B&W**] (Start svart/hvitt) (for å kopiere i svart/hvitt).
3. Når lampen **On** (På) blinker, slipper du begge knappene.

### Obs!

For kladdekopier blandes svart blekk og fargeblekk, også for svart/hvitt-kopier.

## Kopiere fotografier



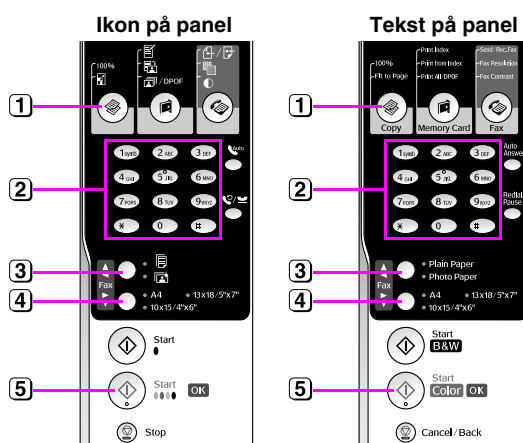

1. Legg i fotopapir (➔ side 15).
2. Plasser originalen på glassplaten (➔ "Plassere originaler på glassplaten" på side 17).
3. Foreta innstillingene nedenfor på kontrollpanelet.





- 1 Trykk knappen [Copy] (Kopi).
- 2 Bruk nummertastaturet til å velge antall kopier (1 til 99).
- 3 Velg [**Photo Paper**] (Fotopapir).

④ Velg papirstørrelsen du la i.

**Tips:**

Hvis du automatisk vil endre størrelsen på kopien til størrelsen på papiret du la i, trykker du knappen  [ **Copy**] (Kopi) til du ser **Copies:xx FitPage** (Kopier:xx Tilpass side) på LCD-skjermen.

Copies:1 FitPage

⑤ Trykk knappen  **Start** 0000 [ **Start Color**] (Start farge) for å ta en fargekopi.

Hvis du må stoppe kopieringen, trykker du knappen  **Stop** (Stopp) [ **Cancel/Back**] (Avbryt/Tilbake).

**Obs!**

Hvis kantene på utskriften er skåret bort, flytter du originalen litt bort fra hjørnet.

# Skrive ut fra minnekort

Du kan skrive ut fotografier direkte fra digitalkameraets minnekort. Det er bare å sette det inn i minnekortsporet, og så kan du skrive ut.

## Håndtere minnekort

### Kompatible kort

Kontroller at minnekortet oppfyller kravene nedenfor.

Korttype	CompactFlash, Microdrive, Smart Media, SD Memory Card, SDHC Memory Card, MultiMediaCard, miniSD card, miniSDHC card, microSD card, microSDHC card, Memory Stick, Memory Stick PRO, Magic Gate Memory Stick, Magic Gate Memory Stick Duo, Memory Stick Duo, Memory Stick PRO Duo, xD-Picture Card, xD-Picture Card Type M, xD-Picture Card Type H
Medieformat	Kompatibel med DCF (Design Rule for Camera File System) versjon 1.0 eller 2.0 Kompatibel med standardversjon av alle korttyper.
Filformat	JPEG med standard Exif versjon 2.21
Bildestørrelse	80 × 80 piksler til 9200 × 9200 piksler
Antall filer	Inntil 999

### Sette inn et minnekort

1. Slå av datamaskinen eller koble den fra produktet.
2. Kontroller at produktet er slått på.
3. Åpne dekselet til minnekortsporet.

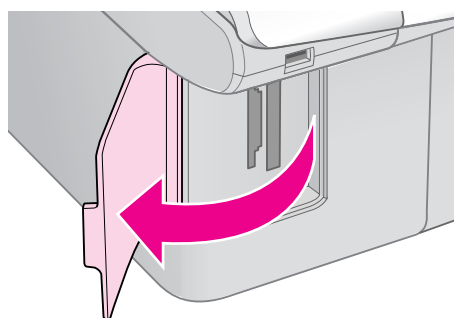

4. Kontroller at lampen for minnekortet er slukket og at det ikke finnes noen minnekort i sporene. Deretter setter du inn minnekortet.

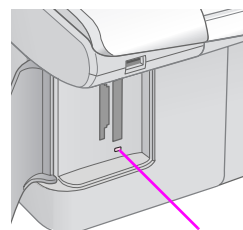

lampe for minnekort

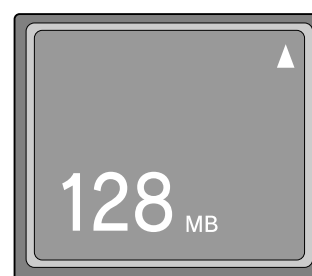
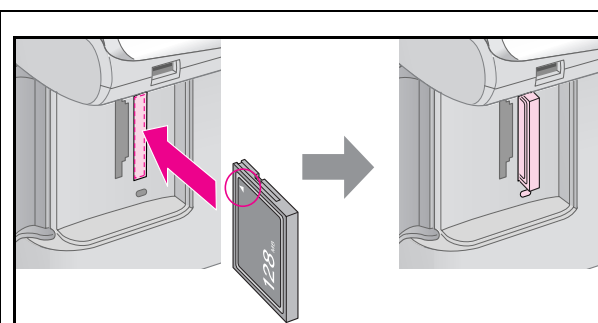

CompactFlash  
Microdrive

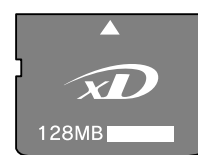
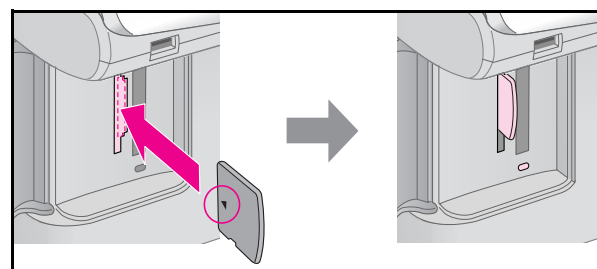

xD-Picture Card  
xD-Picture Card Type M  
xD-Picture Card Type H

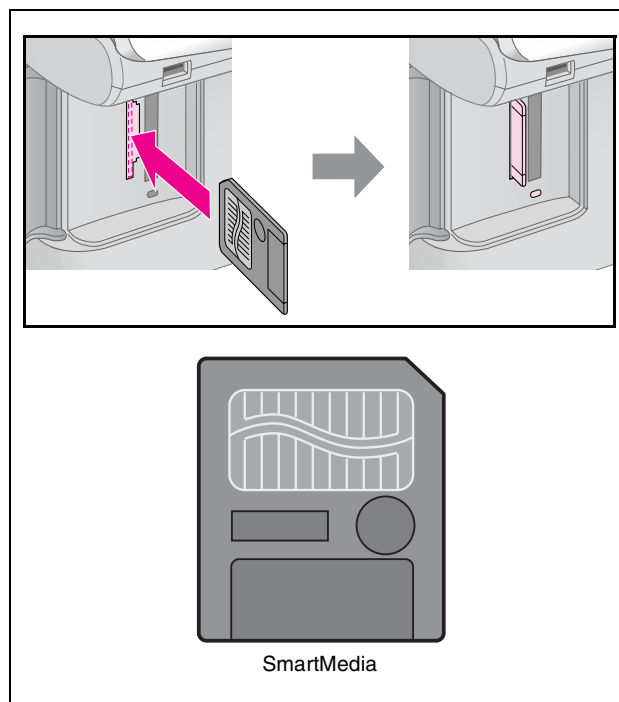
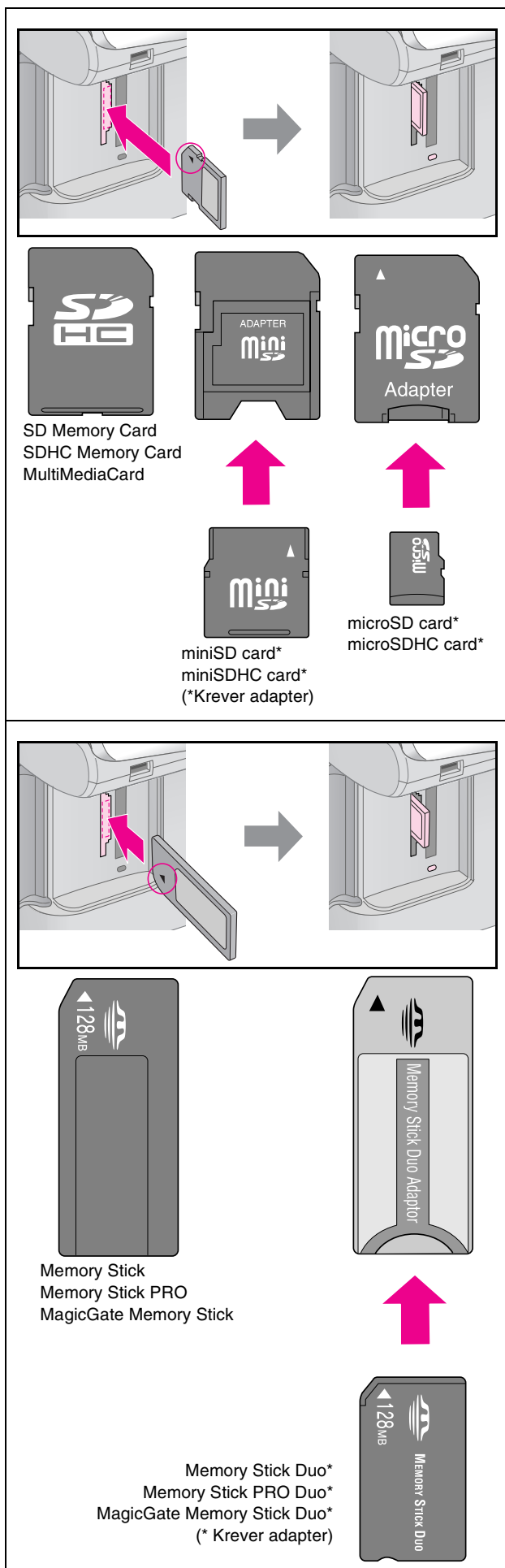

**Forsiktig:**

Husk å kontrollere hvilken vei kortet skal settes inn. Hvis kortet trenger en adapter, må du feste adapteren før du setter inn kortet. Ellers kan det hende du ikke kan ta ut kortet fra produktet.

5. Kontroller at lampen for minnekortet blinker og deretter fortsetter å lyse.
6. Lukk dekselet til minnekortsporet.

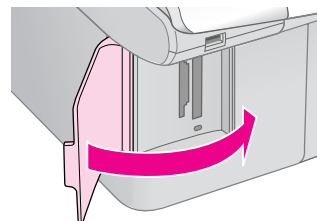

**Forsiktig:**

- Ikke sett inn flere enn ett minnekort om gangen.
- Ikke bruk makt når du setter inn minnekortet i sporet. Minnekortene går ikke helt inn. Hvis du bruker makt, kan produktet, minnekortet eller begge deler bli ødelagt.
- Hold dekselet til minnekortsporet lukket når et minnekort er satt inn. Dette beskytter minnekortet og sporet mot støv og statisk elektrisitet. Hvis dekselet ikke er lukket, kan data på minnekortet gå tapt eller produktet kan bli ødelagt.
- Statisk elektrisitet på minnekort kan føre til at det oppstår feil.

**Obs!**

- Du kan bare skrive ut i farger fra et minnekort, og ikke i svart-hvitt.
- Hvis et digitalkamera er koblet til produktet, må du koble det fra før du setter inn minnekortet.

## Ta ut minnekortet

1. Kontroller at alle utskriftsjobber er fullført.
2. Åpne dekselet til minnekortsporet.
3. Kontroller at lampen for minnekortet ikke blinker.
4. Ta ut minnekortet ved å trekke det rett ut av sporet.
5. Lukk dekselet til minnekortsporet.

### **Forsiktig:**

- ❑ Du må ikke ta ut minnekortet eller slå av produktet mens lampen for minnekortet blinker. Det kan føre til at du mister data på minnekortet.
- ❑ Hvis datamaskinen bruker Windows 2000 eller XP, må du aldri slå av produktet eller koble fra USB-kabelen når det er satt inn et minnekort. Ellers kan data på minnekortet gå tapt. Se i den elektroniske *User's Guide* (Brukerhåndbok) hvis du vil vite mer.

## Skrive ut fotografier

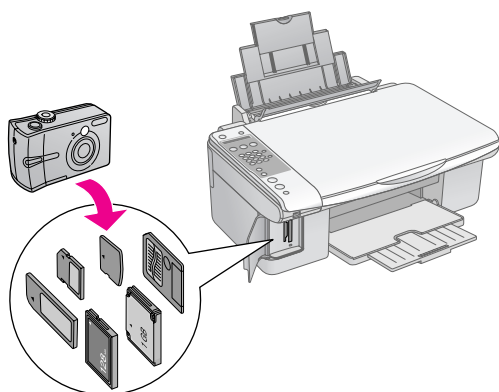

Du kan gjøre følgende når du har satt inn minnekortet:

Innstilling		Beskrivelse
Ikone på panel	Tekst på panel	
	Print Index (Skriv ut oversikt)	Skriver ut et oversiktsark med fotografiene på kortet.
	Print from Index (Skriv ut fra oversikt)	Skriver ut fotografiene du valgte på oversiktsarket.
	Print All/DPOF (Skriv ut alle / DPOF)	Skriver ut alle fotografiene på kortet, eller fotografiene skrives ut med DPOF-informasjon.

## Velge og skrive ut fotografier ved hjelp av oversiktsark

Du kan bruke et oversiktsark når du skal velge hvilke fotografier du skal skrive ut. Først skriver du ut et oversiktsark med miniatyrbilder av alle fotografiene på minnekortet. Deretter merker du hvilke fotografier på oversiktsarket som du vil skrive ut, skanner arket, og så blir de valgte fotografiene skrevet ut automatisk.

### Skrive ut et oversiktsark

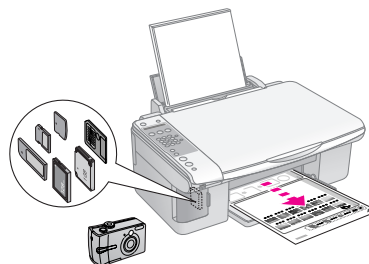

### Velge fotografier på oversiktsarket

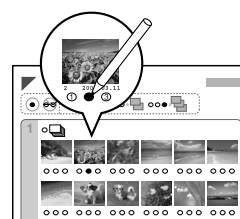

### Skanne oversiktsarket

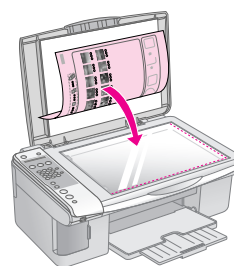

### Skrive ut de valgte fotografiene

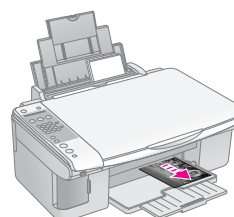



## 1. Skrive ut et oversiktsark

1. Legg i flere ark med vanlig papir i A4-størrelse (➔ side 15).

Det skrives ut opptil 30 bilder på hver side, så hvis det er flere enn 30 fotografier på minnekortet, trenger du nok ark for at alle oversiktsarkene skal bli skrevet ut.

2. Sett inn et minnekort (➔ side 20).
3. Trykk [**Memory Card**] (Minnekort) til du ser **1.Img:xx Prt Idx** (Bilde:xx Skriv ut oversikt) på LCD-skjermen.

1.Img:xx Prt Idx

4. Kontroller at [**vanlig papir**] og **A4** er valgt.
5. Trykk knappen **OK**. Oversiktsarket skrives ut.

Hvis du må avbryte utskriften, trykker du knappen **Stop** (Stopp) [ **Cancel/Back**] (Avbryt/Tilbake).

### Obs!

- Kontroller at trekantmerket øverst til venstre på oversiktsarket skrives ut ordentlig. Hvis oversiktsarket ikke blir ordentlig skrevet ut, kan ikke produktet skanne det.
- Dette kan ta noen minutter hvis det er mange fotografier på minnekortet.
- Hvis det skal skrives ut flere oversiktsark, skrives sidene ut i rekkefølgen fra det siste arket til det første, slik at de nyeste bildene skrives ut først.

## 2. Velge fotografier på oversiktsarket

Fyll ut sirklene på oversiktsarket med en mørk penn eller blyant for å velge fotografiene.

Bra:

IKKE bra:

Velg **All** (Alle) for å skrive ut ett eksemplar av hvert fotografi, eller fyll ut tallet under hvert fotografi for å velge 1, 2 eller 3 eksemplarer.

## 3. Skanne oversiktsarket og skrive ut de valgte fotografiene

1. Legg oversiktsarket med forsiden ned øverst til venstre på glassplaten, slik at den øverste kanten av arket er justert etter venstre kant på glassplaten.

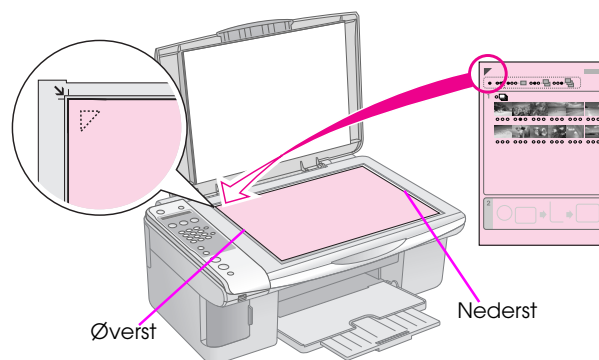

2. Lukk dokumentdekelet.
3. Legg i papirtypen du vil bruke (➔ side 15). Legg i tilstrekkelig med ark for antallet fotografier du vil skrive ut.
4. Trykk [**Memory Card**] (Minnekort) til du ser **2.Img:xx Scn Idx** (Bilde:xx Skann oversikt) på LCD-skjermen.

2.Img:xx Scn Idx

5. Velg papirtypen du la i.  
Hvis du velger (**Vanlig Papir**), skrives fotografiene ut med hvite kanter. Hvis du velger [**Photo Paper**] (Fotopapir), skrives fotografiene ut uten kanter helt ut til kanten på papiret.
6. Velg papirstørrelsen du la i.
7. Trykk knappen **Start** [**Start B&W**] (Start svart/hvitt) for å ta en svart/hvitt-kopi. Trykk knappen **Start** 0000 [**Start Color**] (Start farge) for å ta en fargekopi.

Hvis du vil stoppe utskriften, trykker du knappen **⊗ Stop** (Stopp) [**⊗ Cancel/Back**] (Avbryt/Tilbake).

**Obs!**

Hvis du har flere oversiktsark, må du vente til hver enkelt utskrift er fullført. Gjenta så trinnene ovenfor for å skanne og skrive ut hvert av tilleggsarkene.

## **Skrive ut alle fotografiene eller DPOF-fotografiene**

Følg trinnene nedenfor for å skrive ut ett eksemplar av hvert enkelt fotografi på kortet, eller hvis du vil skrive ut bare de fotografiene som ble forhåndsvalgt med DPOF-funksjonen til kameraet.

1. Legg i papirtypen du vil bruke (➔ side 15). Legg i tilstrekkelig med ark for antallet fotografier du vil skrive ut.
2. Sett inn et minnekort (➔ side 20).
3. Trykk knappen **📄 [📄 Memory Card]** (Minnekort) til du ser **3.Img:xx All/DPOF** (Bilde:xx Alle/DPOF) på LCD-skjermen.

3.Img:xx All/DPOF

Hvis minnekortet inneholder DPOF-informasjon, kan du ikke skrive ut alle fotografiene på kortet, selv når **3.Img:xx All/DPOF** (Bilde:xx Alle/DPOF) er valgt. Hvis du vil skrive ut alle fotografiene på minnekortet, sletter du DPOF-informasjonen i digitalkameraet.

4. Velg papirtypen du la i.  
Hvis du velger **📄 (Vanlig Papir)**, skrives fotografiene ut med hvite kanter. Hvis du velger **📄 [Photo Paper]** (Fotopapir), skrives fotografiene ut uten kanter helt ut til kanten på papiret.
5. Velg papirstørrelsen du la i.
6. Trykk knappen **⬠ Start ● [⬠ Start B&W]** (Start svart/hvitt) for å ta en svart/hvitt-kopi. Trykk knappen **⬠ Start 0000 [⬠ Start Color]** (start farge) for å ta en fargekopi.

Hvis du må avbryte utskriften, trykker du knappen **⊗ Stop** (Stopp) [**⊗ Cancel/Back**] (Avbryt/Tilbake).

# Skrive ut fra digitalkamera



Du kan skrive ut fotografiene ved å koble digitalkameraet direkte til dette produktet.

## Krav til digitalkamera

Kontroller at kameraet og fotografiene oppfyller kravene nedenfor.

Kompatibilitet for direkteutskrift	PictBridge
Filformat	JPEG
Bildestørrelse	80 × 80 piksler til 9200 × 9200 piksler

## Koble til og skrive ut

1. Kontroller at produktet ikke skriver ut fra en datamaskin.
2. Legg i papirtypen du vil bruke (➔ side 15). Legg i tilstrekkelig med ark for antallet fotografier du vil skrive ut.
3. Velg papirtypen du la i.  
Hvis du velger  (**Vanlig Papir**), skrives fotografiene ut med hvite kanter. Hvis du velger  [**Photo Paper**] (fotopapir), skrives fotografiene ut uten kanter helt ut til kanten på papiret.
4. Velg papirstørrelsen du la i.
5. Koble USB-kabelen som ble levert med kameraet, til USB-porten for eksternt grensesnitt på produktet.

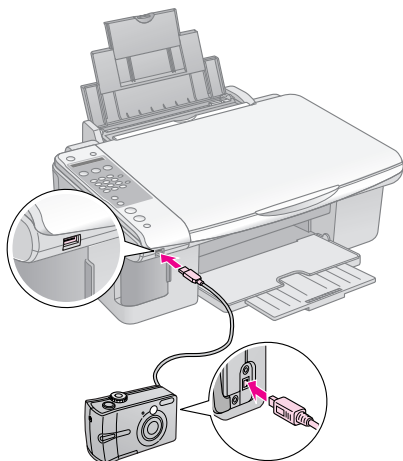

6. Kontroller at kameraet er slått på. Du ser **PictBridge** på LCD-skjermen.

PictBridge

7. Bruk kameraet til å velge fotografiene du vil skrive ut, juster eventuelle nødvendige innstillinger, og skriv ut fotografiene. Se i kameraets brukerhåndbok hvis du vil vite mer.

### Obs!

- Epson kan ikke garantere kompatibiliteten for kameraer.
- Avhengig av innstillingene i produktet og digitalkameraet, kan det hende at enkelte kombinasjoner med papirtype, papirstørrelse og oppsett ikke støttes.
- Enkelte av innstillingene i digitalkameraet vil kanskje ikke vises på utskriften.

# Vedlikehold

Produktet fungerer optimalt hvis du utfører prosedyrene som er beskrevet i dette kapitlet. Denne delen inneholder dessuten instruksjoner om hvordan du skifter ut blekkpatroner og transporterer produktet.

## Skifte ut blekkpatroner

Når en blekkpatron snart er tom, viser LCD-skjermen hvilken blekkpatron det gjelder.

C:Ink low M:50%

Når en blekkpatron er brukt opp, vises følgende melding på LCD-skjermen.

Replace Cyan ink

### Tips:

Utskriftskvaliteten kan bli redusert hvis en patron er mer enn seks måneder gammel. Prøv om nødvendig å rengjøre skriverhodet (➔ "Kontrollere skriverhodet" på side 29). Hvis utskriftene fortsatt ikke ser ut som de burde, kan det være behov for å skifte ut patronen.

## Kontrollere statusen til blekkpatronene

Følg disse trinnene for å kontrollere statusen til blekkpatronene.

1. Kontroller at produktet er slått på. Trykk deretter knappen **⊗ Stop** (Stopp) [**⊗ Cancel/Back**] (Avbryt/Tilbake) til du ser denne skjermen.

18:30 Y

2. Trykk knappen **⏏ [⏏ Setup]** (Oppsett).
3. Trykk knappen **▲** eller **▼**, eller trykk **2** på nummertastaturet, for å velge **2. Ink Levels** (Blekknivåer).

2. Ink Levels

4. Trykk knappen **⊠ OK**.  
LCD-skjermen viser deg statusen til hver blekkpatron.

C:70% M:80% Y:80

5. Når du har kontrollert statusen til blekkpatronene, trykker du knappen **⊠ OK**.
6. Trykk knappen **⊗ Stop** (Stopp) [**⊗ Cancel/Back**] (Avbryt/Tilbake) til du kommer til det første skjermbildet.

Når det begynner å bli lite blekk igjen, må du kontrollere at du har nye patroner tilgjengelig. Du kan ikke skrive ut hvis en blekkpatron er oppbrukt.

### Obs!

Epson kan ikke garantere kvaliteten eller påliteligheten til uekte blekk. Hvis det installeres uekte blekkpatroner, vises ikke statusen til blekkpatronene.

## Kjøpe blekkpatroner

Bruk Epson-blekkpatronene innen seks måneder etter at de er installert og før utløpsdatoen.

Farge	Artikkelnummer	
	DX7000F-serien	CX6900F-serien
Black (Svart)	T0711	T0731
Cyan	T0712	T0732
Magenta	T0713	T0733
Yellow (Gul)	T0714	T0734

### ⚠ Forsiktig:

Epson anbefaler bruk av ekte Epson-blekkpatroner. Bruk av uekte blekk kan føre til skader som ikke dekkes av Epsons garantier, og som under visse omstendigheter kan føre til feil på skriveren. Epson kan ikke garantere kvaliteten eller påliteligheten til uekte blekk. Informasjon om statusen til blekkpatronene vises ikke når det brukes uekte blekk.

## Forholdsregler for blekkpatroner

### ⚠ Advarsel:

Hvis du får blekk på hendene, må du vaske dem grundig med såpe og vann. Hvis du får blekk i øynene, må du øyeblikkelig skylle med vann. Hvis du fortsatt føler ubehag eller har synsforstyrrelser, må du øyeblikkelig oppsøke lege.

- For å unngå å skade produktet, må du aldri bevege skriverhodet med hånden.
- Når en blekkpatron er oppbrukt, kan du ikke fortsette å kopiere eller skrive ut, selv om de andre patronene fremdeles inneholder blekk.
- La den oppbrukte blekkpatronen være installert til du har anskaffet en ny blekkpatron. Ellers kan blekket som fortsatt finnes i skriverhodet tørke ut.
- En IC-brikke på hver enkelt blekkpatron overvåker mengden blekk som er brukt fra patronen. Patroner kan brukes selv om de tas ut og settes inn igjen. Litt blekk forbrukes imidlertid hver gang patronene settes inn, fordi skriveren automatisk sjekker påliteligheten til patronene.

- For optimal blekkeffektivitet bør du bare ta ut en blekkpatron når du er klar til å sette inn en ny. Blekkpatroner med lav blekkstatus kan ikke brukes når de settes inn igjen.
- Blekkpatroner med lav blekkstatus kan ikke brukes når de settes inn igjen.

## Fjerne og installere blekkpatroner

Kontroller at du har en ny blekkpatron før du starter. Når du har startet utskifting av en blekkpatron, må du fullføre alle trinnene i én økt.

### Obs!

Du må ikke åpne blekkpatronesken før du er klar til å installere den i skriveren. Patronen er vakuumpakket for å sikre kvaliteten.

1. Gjør ett av følgende:

#### ■ Hvis en blekkpatron er oppbrukt:

Se på LCD-skjermen for å finne ut hvilken patron som skal skiftes ut, og trykk deretter knappen **OK**.

Replace Cyan ink

#### ■ Hvis en blekkpatron ikke er oppbrukt:

Kontroller statusen til blekkpatronen (➔ "Kontrollere statusen til blekkpatronene" på side 26). Trykk knappen **ⓘ [i Setup]** (Oppsett). Trykk knappen **▲** eller **▼**, eller trykk **5** på nummertastaturet, for å velge **5.Replace Cartridge** (Skift ut patron). Trykk deretter knappen **OK**.

5.Replace Cartri

2. Trykk **OK**, og løft deretter opp skannerenheten.

Open the scanner

### ⚠ Forsiktig:

Skannerenheten må ikke løftes opp mens dokumentdekselet er åpent.

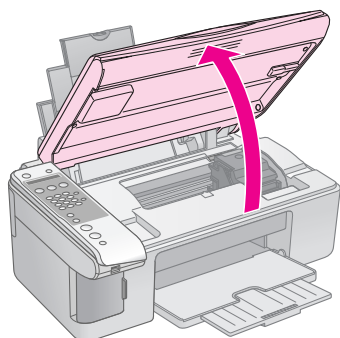

3. Åpne patrondekselet.

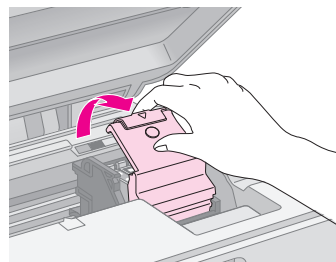

### ⚠ Forsiktig:

- ❑ Prøv aldri å åpne patrondekselet mens skriverhodet er i bevegelse. Vent til blekkpatronene har flyttet seg til posisjonen for utskifting.
- ❑ Pass på så du ikke berører delene som er angitt nedenfor.

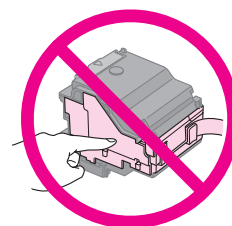

4. Ta ut patronen du skal skifte ut. Klem på klaffen bak på blekkpatronen, og løft den rett ut. Kast den på en forsvarlig måte.

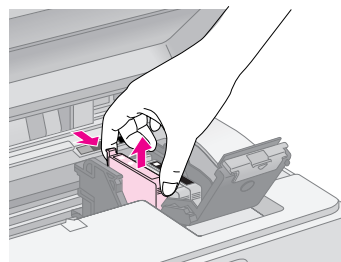

### ⚠ Forsiktig:

Blekkpatronen skal ikke fylles opp på nytt. Andre produkter som ikke er produsert av Epson, kan forårsake skade. Disse skadene dekkes ikke av Epsons garantier, og kan under visse omstendigheter føre til feil på skriveren.

5. Rist den nye blekkpatronen fire eller fem ganger før du åpner esken. Deretter tar du den ut av esken.

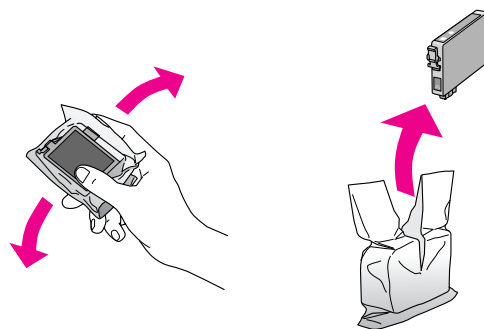

**Forsiktig:**

Ikke berør den grønne brikken på siden av patronen. Dette kan skade blekkpatronen.

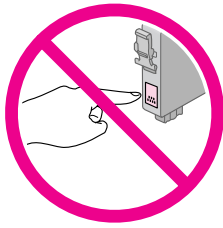

6. Fjern den gule teipen på undersiden av blekkpatronen.

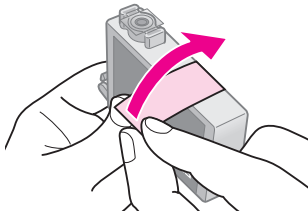
**Forsiktig:**

- ❑ Du må fjerne den gule teipen fra patronen før du installerer den. Ellers kan utskriftskvaliteten bli dårligere eller du vil kanskje ikke kunne skrive ut.
- ❑ Hvis du har installert en blekkpatron uten å fjerne den gule teipen, tar du ut patronen av produktet, fjerner den gule teipen, og deretter setter du inn patronen igjen.
- ❑ Det gjennomsiktige seglet på undersiden av patronen må ikke fjernes, ellers kan patronen bli ubrukelig.

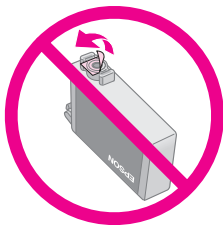

- ❑ Ikke fjern eller riv i etiketten på patronen, ellers vil det lekke ut blekk.

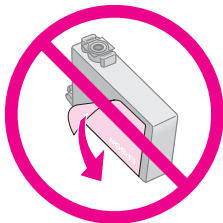

7. Sett blekkpatronen på plass i patronholderen med undersiden ned. Skyv deretter blekkpatronen ned til den klikker på plass.

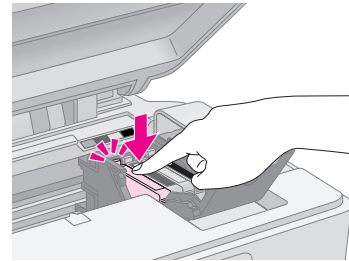

8. Skift ut eventuelle andre blekkpatroner.
9. Lukk blekkpatrondekslet, og trykk på det til det klikker på plass.

**Forsiktig:**

Hvis det er vanskelig å lukke dekslet, må du kontrollere at alle patronene sitter ordentlig på plass. Trykk ned på hver enkelt patron til du hører at den klikker på plass. Ikke bruk makt for å lukke dekslet.

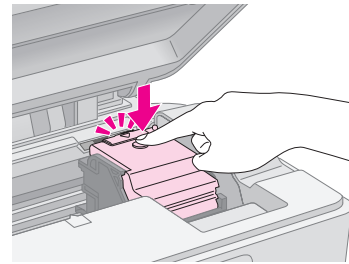

10. Lukk skannerenheten.

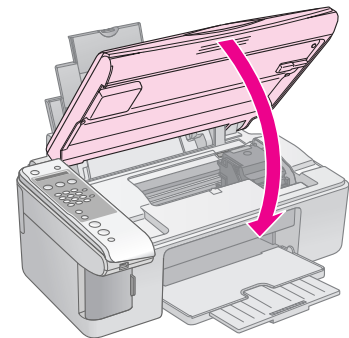

11. Trykk knappen **OK**.

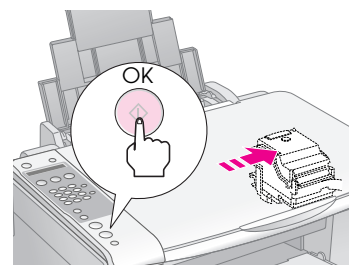

Når blekkfyllingen begynner, ser du meldingen på LCD-skjermen.

Charsins...

Dette tar omtrent ett minutt. Når blekkfyllingen er fullført, går den automatisk tilbake til forrige skjermbilde.

#### **Forsiktig:**

Slå aldri av produktet under blekkfylling, for det vil føre til at blekk går tapt.

#### **Obs!**

Hvis du måtte skifte ut blekkpatronen under kopiering, kan det hende at dokumentene eller fotografiene på glassplaten flyttet litt på seg da du åpnet og lukket skannerenheten. For å sikre kopikvaliteten etter at blekkfyllingen er ferdig, må du avbryte jobben som kopierer og starte på nytt ved å legge inn originalene.

## Kontrollere og rengjøre skriverhodet

Hvis utskriftene er uventet lyse, hvis det mangler farger eller hvis du ser lyse eller mørke striper på sidene, kan det være behov for å rengjøre skriverhodet. Dette renser skriverhodedysene, som kan bli tette hvis du ikke bruker produktet over en lengre periode.

#### **Tips:**

Vi anbefaler at du slår på produktet minst én gang i måneden for å opprettholde god utskriftskvalitet.

### Kontrollere skriverhodet

Du kan skrive ut et dysekontrollmønster for å se om noen av dysene i skriverhodet er tette, eller for å kontrollere resultatet etter rengjøring av skriverhodet.

1. Legg vanlig A4-papir i arkmateren (➔ side 15).
2. Trykk knappen **⏏** [**⏏ Setup**] (Oppsett).
3. Trykk knappen **▲** eller **▼**, eller trykk **3** på nummertastaturet, for å velge **3.Nozzle Check** (Dysekontroll).

3.Nozzle Check

4. Trykk **⏏** **OK** for å skrive ut dysekontrollmønsteret.
5. Studer dysekontrollmønsteret du skrev ut. Hver av strekene skal være heltrukne, uten brudd eller opphold, som vist.



- Hvis utskriften ser grei ut, trenger du ikke å rengjøre skriverhodet ennå. Trykk knappen **⏏** **Stop** (Stopp) [**⏏** **Cancel/Back**] (Avbryt/Tilbake) til du kommer til det første skjermbildet.
- Hvis du ser noen blanke felt, som vist nedenfor, rengjør du skriverhodet slik det er beskrevet i neste del.

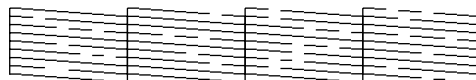

### Rengjøre skriverhodet

Følg disse trinnene for å rengjøre skriverhodet slik at det kan overføre blekk på riktig måte. Før du rengjør skriverhodet, bør du utføre en dysekontroll for å se om skriverhodet trenger rengjøring (➔ "Kontrollere skriverhodet" på side 29).

#### **Obs!**

- Det forbrukes blekk under rengjøring av skriverhodet, så du bør bare rengjøre hvis kvaliteten reduseres.
- Hvis det vises en melding på LCD-skjermen om at en patron er brukt opp eller har lite blekk igjen, kan du ikke rengjøre skriverhodet. Du må først skifte ut den angitte blekkpatronen (➔ "Skifte ut blekkpatroner" på side 26).

1. Kontroller at produktet er slått på, men ikke skriver ut.
2. Trykk knappen **⏏** [**⏏ Setup**] (Oppsett).
3. Trykk knappen **▲** eller **▼**, eller trykk **4** på nummertastaturet, for å velge **4.Head Cleaning** (Hoderengjøring).

4.Head Cleaning

4. Trykk **⏏** **OK** for å starte rengjøringen.

#### **Forsiktig:**

Du må aldri slå av produktet mens hoderengjøring pågår. Dette kan skade produktet.

5. Når rengjøringen er fullført, skriver du ut et dysekontrollmønster for å kontrollere resultatet (➔ "Kontrollere skriverhodet" på side 29).

Hvis det fremdeles finnes blanke felt eller kontrollmønstrene er svake, utfører du rengjøringen på nytt, og kontrollerer deretter dysene på nytt.

#### **Obs!**

Hvis du ikke ser noen forbedring etter å ha rengjort omtrent fire ganger, slår du av produktet og venter i minst 6 timer. Dermed kan eventuelt tørket blekk mykne. Prøv deretter å rengjøre skriverhodet på nytt. Hvis kvaliteten fremdeles ikke er bedre, kan det hende at én av blekkpatronene er gammel eller skadet og bør skiftes ut (➔ "Skifte ut blekkpatroner" på side 26).

## Justere skriverhodet

Hvis du ser at loddrette linjer ikke er skikkelig justert på dysekontrollmønsteret, kan du løse dette problemet ved å justere skriverhodet.

Du kan justere skriverhodet ved å trykke knappene, eller du kan kjøre verktøyet Justering av skriverhode på datamaskinen. Det anbefales å bruke verktøyet for å oppnå mest mulig nøyaktig justering.

1. Legg i vanlig A4-papir (➔ side 15).
2. Trykk knappen **⌘ [⌘ Setup]** (Oppsett).
3. Trykk knappen **▲** eller **▼**, eller trykk **6** på nummertastaturet, for å velge **6.Head Alignment** (Justering av skrivehode).

6.Head Alignment

4. Trykk **⊠ OK** for å skrive ut justeringsarket.

### Obs!

Du må ikke trykke knappen **⊗ Stop** (Stopp) [**⊗ Cancel/Back**] (Avbryt/Tilbake) mens du skriver ut et justeringsmønster.

5. Se på det første mønsteret, og finn partiet med jevnest utskrift, uten avgrensede streker eller linjer.
6. Trykk tasten på nummertastaturet som tilsvarer partiet.

#1 4

7. Trykk knappen **⊠ OK**.
8. Gjenta trinn 5 til 7 for hvert enkelt av de andre justeringsmønstrene.
9. Trykk knappen **⊗ Stop** (Stopp) [**⊗ Cancel/Back**] (Avbryt/Tilbake) til du kommer til det første skjermbildet.

## Rengjøre dette produktet

Rengjør produktet jevnlig slik det er beskrevet nedenfor for at det skal fungere best mulig.

1. Trekk ut strømledningen.
2. Fjern alt papir fra arkmateren.
3. Bruk en myk børste til å fjerne støv og skitt fra arkmateren.

4. Hvis glasset på glassplaten blir skittent, kan du rengjøre det med en myk, tørr og ren klut. Hvis glasset har flekker av fett eller annet materiale som er vanskelig å fjerne, kan du fjerne flekkene med litt glassrengjøringsmiddel og en myk klut. Tørk av all væske.
5. Hvis innsiden av produktet ved et uhell blir tilsølt med blekk, bruker du en myk, tørr og ren klut til å tørke bort blekket fra området som er angitt i illustrasjonen.

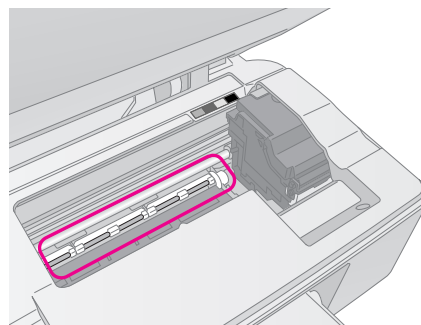

### ⚠ Advarsel:

Vær forsiktig så du ikke berører hjul eller valser inne i produktet.

### ⚠ Forsiktig:

- Trykk ikke for hardt på glassplaten.
- Pass på at du ikke riper eller skader glasset på glassplaten, og ikke bruk en hard eller slpende børste til å rengjøre det. En skadet glassoverflate kan redusere kvaliteten på kopieringen.
- Ikke påfør fett på metalldelene under skriverhodet.
- Bruk aldri alkohol eller tynner til å rengjøre produktet. Slike kjemikalier kan skade både komponentene og kabinettet.
- Hold utskrifts- og kopieringsmekanismene og de elektroniske komponentene unna vann.
- Ikke spray inne i produktet med smøremidler. Feil olje kan skade mekanismen. Ta kontakt med forhandleren eller kvalifisert servicepersonale hvis smøring er nødvendig.

## Transportere dette produktet

Hvis du trenger å flytte produktet over et visst område, må du klargjøre det for transport i originalemballasjen eller en eske av samme størrelse.

### ⚠ Forsiktig:

- Når produktet skal lagres eller transporteres, må det ikke stå på skrå eller på høykant, eller snus opp-ned, for dette kan føre til at det lekker blekk fra patronene.
  - La blekkpatronene være installert under transport. Hvis du fjerner dem, kan dette skade produktet.
1. Ta ut alt papir fra arkmateren, og kontroller at produktet er slått av.
  2. Åpne skannerenheten, og kontroller at skriverhodet står i startposisjon på høyre side.



3. Fest blekkpatronholderen til kabinettet med teip som angitt.

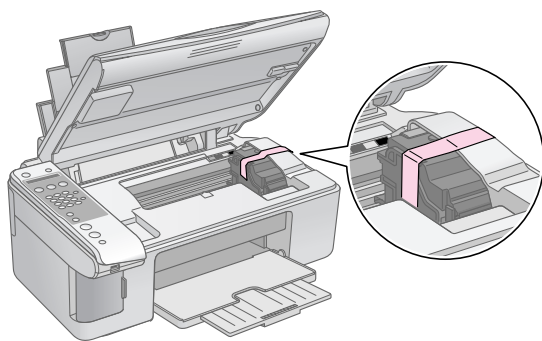

4. Lukk skannerenheten.
5. Trekk ut strømledningen fra uttaket, og koble deretter USB-kabelen fra datamaskinen.
6. Lukk papirstøtten, materbeskyttelsen og utskuffen.

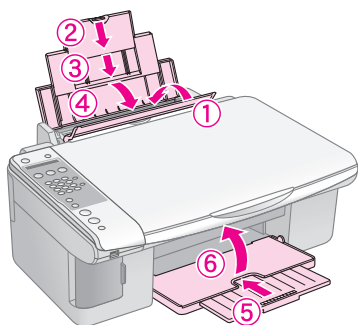

7. Pakk produktet ned i emballasjen, og bruk beskyttelsesmaterialet som fulgte med.

La produktet være i vater under transporten. Når du har flyttet det, fjerner du teipen som holder på plass skriverhodet. Hvis du ser at utskriftskvaliteten blir dårligere, kan du utføre rengjøring (➔ “Kontrollere og rengjøre skriverhodet” på side 29) eller justere skriverhodet (➔ “Justere skriverhodet” på side 30).

# Løse problemer

Hvis du har problemer med produktet, kan du kontrollere meldingene på LCD-skjermen for å finne ut hva som kan forårsake problemer.

Du kan også se "Problemer og løsninger" on page 33 for å få feilsøkingforslag til hvordan du bruker produktet uten datamaskin. Se i *User's Guide* (Brukerhåndbok) som finnes på CD-ROMen med programvaren for å få hjelp til å bruke produktet sammen med en datamaskin.

## Feilmeldinger

Du kan gjenkjenne og løse de fleste problemer ved å se på meldingene som vises på LCD-skjermen. Hvis du ikke klarer å løse problemene ved å undersøke meldingene, kan du bruke tabellen nedenfor og prøve løsningen som anbefales.

Display-melding	Årsak og løsning
Not enough ink to perform head cleaning. (Det er ikke nok blekk til å utføre hoderengjøring.) Replace with new ink cartridges. (Skift ut med nye blekkpatroner.)	Det er ikke nok blekk til å utføre hoderengjøring. Skift ut med nye blekkpatroner (➔ "Fjerne og installere blekkpatroner" på side 27).
No memory card (Ikke noe minnekort)	Sørg for at minnekortet støttes av produktet og at det er satt inn riktig. Kontroller også at det ikke er et problem med kortet, og prøv på nytt (➔ "Sette inn et minnekort" på side 20).
No photos on memory card (Ingen fotografier på minnekortet)	Minnekortet inneholder ingen gyldige bilder. Ta ut minnekortet. Sjekk kompatible kort og bildetyper (➔ "Kompatible kort" på side 20).
No index sheet detected or sheet placed incorrectly (Fant ingen oversiktsark eller arket er feil plassert.) Correct the sheet placement and try again. (Plasser arket riktig, og prøv igjen.)	Et oversiktsark ble ikke gjenkjent fordi det ikke er plassert riktig. Juster toppen av arket langs venstre kant på glasset (➔ "3. Skanne oversiktsarket og skrive ut de valgte fotografiene" på side 23).
No photos selected or photos marked incorrectly. (Ingen fotografier er valgt, eller fotografier er feil markert.) Select photos correctly and try again. (Velg fotografiene riktig, og prøv igjen.)	Fant ingen merker på oversiktsarket, eller arket inneholder flere merker for et bilde. Ta ut oversiktsarket, merk det på riktig måte, og prøv på nytt (➔ "2. Velge fotografier på oversiktsarket" på side 23).
Memory card data does not match index sheet. (Minnekortdataene samsvarer ikke med oversiktsarket.) Replace the card or index sheet and try again. (Skift ut kortet eller oversiktsarket, og prøv igjen.)	Oversiktsarket samsvarer ikke med fotografiene på minnekortet. Ta ut minnekortet, og sett inn kortet som ble brukt til å skrive ut oversiktsarket (➔ "Sette inn et minnekort" på side 20), eller plasser det riktige oversiktsarket på glassplaten (➔ "3. Skanne oversiktsarket og skrive ut de valgte fotografiene" på side 23).
Service required. (Service påkrevet.) See your documentation for details. (Se dokumentasjonen for å få flere detaljer.)	Blekkoppsamlerputen i produktet er full eller nesten full. Kontakt forhandleren for å få den skiftet ut (➔ "Kontakte kundestøtte" på side 35).
Printer error -> See your documentation and call for service if necessary. (Skriverfeil -> Se dokumentasjonen og ring etter service om nødvendig.)  Printer error -> See your documentation and call for service if necessary. (Skannerfeil -> Se dokumentasjonen og ring etter service om nødvendig.)	Det er problemer med produktet. Slå produktet av og deretter på igjen. Kontakt forhandleren hvis feilen ikke forsvinner (➔ "Kontakte kundestøtte" på side 35).

## Problemer og løsninger

Kontroller løsningene nedenfor hvis du har problemer med å bruke produktet.

### Problemer med oppsettet

Produktet lager støy når du har slått det på.

- Kontroller at beskyttelsesteipen ikke blokkerer for skriverhodet. Når du har løst ut skriverhodet, slår du av strømmen, venter litt, og slår den på igjen.

Produktet lager støy etter at du har installert en blekkpatron.

- Når du installerer blekkpatroner, må blekksystemet fylles. Vent til blekkfyllingen er fullført, og slå deretter av produktet. Hvis du slår det av for tidlig, kan det hende at det forbrukes ekstra blekk neste gang du slår på produktet.
- Kontroller at blekkpatronene sitter ordentlig på plass, og at det ikke finnes beskyttelsesmateriale i produktet. Åpne patrondekselet, og skyv patronene ned til de klikker på plass. Slå av strømmen, vent en liten stund, og slå den på igjen.

Det ble ikke vist et skjermbilde der du blir bedt om å starte datamaskinen på nytt, etter at programvaren var installert.

- Programvaren er ikke riktig installert. Løs ut og sett inn CD-ROMen, og installer deretter programvaren på nytt.

### Faksproblemer

- Hvis du har problemer med å sende en faks, må du forvise deg om at telefonledningen er riktig tilkoblet og at telefonlinjen fungerer ved å koble en telefon til den. Forviss deg også om at mottakerens faksmaskin er slått på og fungerer.
- Hvis du har problemer med å motta en faks, må du forvise deg om at det er lagt i papir, at telefonledningen er riktig tilkoblet og at telefonlinjen fungerer. Hvis du vil motta fakser automatisk, må du forvise deg om at det vises en Y på den første skjermvisningen (➔ "Velge svarmodus" på side 14). Hvis du ser **Receiving** (Mottar) på displayet, men ingenting skrives ut, kan det hende at fakldataene er for store. Be avsenderen sende faksen i mindre deler.
- Hvis du koblet produktet til en DSL-telefonlinje, må du installere et DSL-filer på linjen for å kunne sende fakser. Ta kontakt med din DSL-leverandør for å få det nødvendige filteret.

- Hvis det er støy på telefonlinjen, må du slå av innstillingen for **ECM** (Feilrettingsmodus) og forsøke å sende en faks igjen (➔ "Velge innstillinger for sending/mottak" på side 8).

### Problemer med utskrift og kopiering

Det høres ut som om produktet skriver ut, men det kommer ingen utskrift.

- Det kan hende at skriverhodet må rengjøres (➔ "Kontrollere skriverhodet" på side 29).
- Sørg for at produktet er plassert på et flatt og stødig underlag.

Margene er feil.

- Kontroller at originalen er plassert øverst til venstre på glassplaten.
- Hvis kantene på utskriften er skåret bort, flytter du originalen litt bort fra hjørnet.
- Kontroller at du har riktig innstilling for papirstørrelse for papiret du har lagt i.
- Kontroller at papiret er lagt i med kortsiden først helt til høyre, og med venstre kantskinne lett mot papiret (➔ "Legge i papir" på side 15).
- Det må ikke legges i papir over pilmerket ≡ på innsiden av venstre kantskinne (➔ "Legge i papir" på side 15).

Det skrives ut tomme sider.

- Kontroller at du har riktig innstilling for papirstørrelse for papiret du har lagt i.
- Det kan hende at skriverhodet må rengjøres (➔ "Rengjøre skriverhodet" på side 29).

### Problemer med arkmatingen

Papiret mates ikke riktig eller det setter seg fast.

- Hvis papiret ikke lar seg mate inn, fjerner du det fra arkmateren. Luft papiret, legg det i mot høyre side, og skyv venstre kantskinne mot papiret (men ikke for tett). Kontroller at papiret ikke er plassert foran materbeskyttelsen.
- Det må ikke legges i papir over pilmerket ≡ på innsiden av venstre kantskinne (➔ "Legge i papir" på side 15).
- Hvis papiret sitter fast, vises ikonet eller meldingen på LCD-skjermen. Følg trinnene nedenfor for å fjerne det fastkjørte papiret:
  1. Trykk **OK** for å løse ut det fastkjørte papiret. Hvis det fastkjørte papiret ikke løses ut, går du videre til neste trinn.

2. Hvis papiret sitter fast nær arkmateren eller utskuffen, trekker du det forsiktig ut og trykker knappen **OK**.

Hvis papiret sitter fast inne i produktet, trykker du knappen **On** (På) for å slå det av. Åpne skannerenheten, og fjern alt papir på innsiden, inkludert avrevne biter. Ikke trekk det bakover, for det kan skade arkmateren. Lukk skannerenheten, og slå på produktet igjen.

- Hvis papiret kjører seg fast ofte, må du kontrollere at venstre kantskinne ikke er skjøvet for hardt inn mot papiret. Prøv å legge i færre papirark.

## Problemer med utskriftskvaliteten

Det er lyse striper på utskriftene eller kopiene.



- Rengjør skriverhodet (➔ "Kontrollere skriverhodet" på side 29).
- Kontroller at du velger riktig papirtype (➔ "Velge papir" på side 15).
- Kontroller at den skrivbare (hviteste eller blankeste) siden av papiret vender opp.
- Blekkpatronene må kanskje skiftes ut (➔ "Fjerne og installere blekkpatroner" på side 27).
- Juster skriverhodet (➔ "Justere skriverhodet" på side 30).
- Rengjør glassplaten (➔ "Rengjøre dette produktet" på side 30).

Utskriften er uklar eller flekkete.



- Kontroller at dokumentet ligger flatt mot glassplaten. Hvis bare en del av bildet er uklart, kan det hende at originalen er krøllete eller forvridd.
- Kontroller at produktet ikke står på skrå eller er plassert på en ujevn overflate.
- Kontroller at papiret ikke er fuktig, bøyd eller lagt i med den skrivbare siden ned (den hviteste eller blankeste skrivbare siden skal vende opp). Legg i nytt papir med den skrivbare siden opp.
- Bruk et støtteark med spesialpapir eller prøv å legge i ett ark om gangen.
- Legg i ett ark om gangen. Fjern arkene fra utskuffen slik at de ikke hopper seg opp.
- Juster skriverhodet (➔ "Justere skriverhodet" på side 30).
- Lag flere kopier uten å plassere dokumentet på glassplaten.
- Bruk bare papir som anbefales av Epson, og ekte Epson-patroner.
- Still inn hendelen for papirtykkelse til posisjonen  $\square$  for de fleste papirtyper. Hvis du skriver ut på konvolutter, flytter du hendelen til posisjonen  $\boxtimes$ .
- Rengjør glassplaten (➔ "Rengjøre dette produktet" på side 30).

Utskriften er svak eller har blanke felt.

- Rengjør skriverhodet (➔ "Rengjøre skriverhodet" på side 29).
- Hvis utskriften har ujevne, loddrette linjer, kan det hende du må justere skriverhodet (➔ "Justere skriverhodet" på side 30).
- Blekkpatronene kan være gamle eller ha lite blekk igjen. Skift ut blekkpatronene (➔ "Skifte ut blekkpatroner" på side 26).
- Kontroller at du velger riktig papirtype (➔ "Velge papir" på side 15).
- Kontroller at papiret ikke er skadet, gammelt, skittent eller lagt i med den skrivbare siden ned. Hvis det er det, må du legge i nytt papir slik at den hviteste eller blankeste siden av papiret vender opp.

Utskriften er kornete.

- Hvis du skriver ut eller kopierer et fotografi, må du passe på at du ikke forstørret det for mye. Prøv å skrive det ut i mindre størrelse.
- Juster skriverhodet (➔ "Justere skriverhodet" på side 30).

Det er feil eller manglende farger.

- Rengjør skriverhodet (➔ “Rengjøre skriverhodet” på side 29).
- Blekkpatronene kan være gamle eller ha lite blekk igjen. Skift ut blekkpatronene (➔ “Skifte ut blekkpatroner” på side 26).
- Kontroller at du har lagt i riktig papir og valgt riktig papirinnstilling på kontrollpanelet.

**Bildet har feil størrelse eller posisjon.**

- Kontroller at du har lagt i riktig papir og valgt riktig papirinnstilling på kontrollpanelet.
- Kontroller at originalen er riktig plassert på glassplaten (➔ “Plassere originaler på glassplaten” på side 17).
- Rengjør glassplaten (➔ “Rengjøre dette produktet” på side 30).

## Andre problemer

Når du slår av produktet, kan det hende at en rød lampe inne i produktet fortsatt lyser.

- Lampen vil fortsette å lyse i maksimalt 15 minutter, og deretter slukkes den automatisk. Dette angir ikke at noe er feil.

## Kontakte kundestøtte

### Kundestøtte for ditt område

Hvis Epson-produktet ikke fungerer ordentlig og du ikke kan løse problemet ved hjelp av feilsøkinginformasjonen i produktokumentasjonen, må du kontakte kundestøtte for å få hjelp. Hvis kundestøtte for området ditt ikke står oppført nedenfor, kontakter du forhandleren der du kjøpte produktet.

Kundestøtte kan hjelpe deg mye raskere hvis du oppgir følgende informasjon:

- Serienummer for produktet (Etiketten med serienummeret er vanligvis plassert bak på produktet.)
- Produktmodell
- Programvareversjon for produktet (Klikk **About (Om)**, **Version Info** (Versjonsinformasjon) eller lignende i produktprogrammet.)
- Merke og modell på datamaskinen du bruker
- Navnet på og versjonen til operativsystemet på datamaskinen
- Navn på og versjoner til programmene du vanligvis bruker med produktet

#### Obs!

Se i den elektroniske *User's Guide* (Brukerhåndbok) hvis du vil ha mer informasjon om hvordan du kontakter kundestøtte.

Europa	
URL-adresse	<a href="http://www.epson.com">http://www.epson.com</a> Velg EPSONS web-område for kundestøtte for ditt område hvis du vil hente de nyeste driverne, dokumenter med svar på vanlige spørsmål, håndbøker og annet nedlastbart materiale.
Se i dokumentet Pan-European Warranty Document som fulgte med produktet, for å finne informasjon om hvordan du kontakter EPSONSs kundestøtte.	
Australia	
URL-adresse	<a href="http://www.epson.com.au">http://www.epson.com.au</a>
Telefon	1300 361 054
Faks	(02) 8899 3789
Singapore	
URL-adresse	<a href="http://www.epson.com.sg">http://www.epson.com.sg</a>
Telefon	(65) 6586 3111

<b>Thailand</b>	
URL-adresse	<a href="http://www.epson.co.th">http://www.epson.co.th</a>
Telefon	(66)2-670-0333
<b>Vietnam</b>	
Telefon	84-8-823-9239
<b>Indonesia</b>	
URL-adresse	<a href="http://www.epson.co.id">http://www.epson.co.id</a>
Telefon/ faks	Jakarta: (62) 21-62301104
	Bandung: (62) 22-7303766
	Surabaya: (62) 31-5355035/31-5477837
	Medan: (62)61-4516173
Telefon	Yogyakarta: (62) 274-565478
	Makassar: (62)411-350147/411-350148
<b>Hongkong</b>	
URL-adresse	<a href="http://www.epson.com.hk">http://www.epson.com.hk</a>
Telefon	(852) 2827-8911
Faks	(852) 2827-4383
<b>Malaysia</b>	
URL-adresse	<a href="http://www.epson.com.my">http://www.epson.com.my</a>
Telefon	603-56288333
<b>India</b>	
URL-adresse	<a href="http://www.epson.co.in">http://www.epson.co.in</a>
Telefon	30515000
Faks	30515005/30515078
<b>Filippinene</b>	
URL-adresse	<a href="http://www.epson.com.ph">http://www.epson.com.ph</a>
Telefon	(63) 2-813-6567
Faks	(63) 2-813-6545
E-post	epchelpdesk@epc.epson.com.ph

## Standarder og godkjenninger

Amerikansk modell:

UL60950-1 (USA)  
 FCC-del 15 Ledd B Klasse B (USA)  
 FCC-del 68 (USA)  
 CSA C22.2 Nr.60950-1 (Canada)  
 CAN/CSA-CEI/IEC CISPR 22 Klasse B (Canada)  
 IC CS03 (Canada)

Europeisk modell:

R&TTE-direktiv 1999/5/EF(Euro)  
 EN 60950-1  
 EN 55022 Klasse B  
 EN 61000-3-2  
 EN 61000-3-3  
 EN 55024  
 TBR21

Australsk modell:

AS/NZS CISPR22 Klasse B  
 AS/NZS 60950.1  
 AS/ACIF S002

# Oppsummering av panelinnstillinger

## Meldinger i oppsettmodus

Modus	Visning på LCD-skjermen
Setup (Oppsett)	1.Load/Eject (Legg inn/Løs ut)
	2.Ink Levels (Blekknivåer)
	3.Nozzle Check (Dysekontroll)
	4.Head Cleaning (Hoderengjøring)
	5.Replace Cartridge (Skift ut patron)
	6.Head Alignment (Justering av skrivehode)
	7.Language (Språk)
	8.Region
	9.Beep (Pipesignal)
	0.Restore Setting (Gjenopprett innstilling)

## Meldinger i kopimodus

Modus	Visning på LCD-skjermen
Copy (Kopi)	Copies:xx 100% (Kopier:xx 100%)
	Copies:xx FitPage (Kopier:xx Tilpass side)

## Meldinger i minnekortmodus

Modus	Visning på LCD-skjermen
Memory Card (Minnekort)	1.Img:xx Prt Idx (Bilde:xx Skriv ut oversikt)
	2.Img:xx Scn Idx (Bilde:xx Skann oversikt)
	3.Img:xx All/DPO (Bilde:xx Alle/DPO)

## Meldinger i faksmodus

Modus	Visning på LCD-skjermen
Faks	Enter fax number (Angi faksnummer)
	1.Resolution (Oppløsning)
	2.Contrast (Kontrast)

Modus	Visning på LCD-skjermen	
Fax ► Setup (Faks ► Oppsett)	1.Select Speed Dial (Velg hurtigoppringingstast)	
	2.Print Report (Skriv ut rapport)	1.Speed Dial List (Hurtigoppringingsliste) 2.Fax Log (Fakslogg) 3.Last Transmission (Siste sending) 4.Reprint Faxes in Memory (Skriv ut fakser på nytt fra minnet)
	3.Speed Dial Setup (Hurtigoppringing oppsett)	1.Add Entry (Legg til oppføring) 2.Edit Entry (Rediger oppføring) 3.Delete Entry (Slett oppføring)
	4.Scan & Print Setup (Skanne- og utskriftsoppsett)	1.Resolution (Oppløsning) 2.Contrast (Kontrast) 3.Paper Size (Papirstørrelse) 4.Automatic Reduction: On/Off (Automatisk reduksjon: På/Av) 5.Last Transmission Report (Rapport for siste sending)
	5.Communication (Kommunikasjon)	1.Dial Mode (Ringemodus) 2.DRD 3.ECM (Feilrettingsmodus) 4.V.34 5.Rings to Answer (Antall ring før svar)
	6.Header & Time (Hode og tid)	1.Fax Header Setup (Fakshodeoppsett) 2.Date/Time (Dato/klokkeslett) 3>Your Phone Number (Ditt telefonnummer) 4.Daylight time: On/Off (Sommertid: På/Av)
		7.Initialize Fax (Initialiser faks)
		8.Set up (Oppsett) Når du velger <b>8. Set up</b> (Oppsett), går den til oppsettmodus.

# EPSON

EXCEED YOUR VISION



MEMORY STICK PRO™



## Kjøpe blekkpatroner

Produktnavn	Black (Svart)	Cyan	Magenta	Yellow (Gul)
DX7000F-serien	T0711	T0712	T0713	T0714
CX6900F-serien	T0731	T0732	T0733	T0734