













# Användarhandbok

## – för användning utan en dator–

	<b>Introduktion</b>	
	Viktiga säkerhetsanvisningar .....	1
	Copyrightinformation .....	2
	<b>Översikt över delar och kontrollpanelens funktioner</b>	
	Delar .....	3
	Information om kontrollpanelen.....	4
	Funktioner på kontrollpanelen .....	4
	<b>Skicka ett foto eller ett dokument med fax</b>	
	Ansluta en telefon eller telefonsvarare .....	7
	Ställa in faxfunktionerna .....	7
	Skicka ett fax .....	12
	Ta emot fax.....	13
	<b>Pappershantering</b>	
	Välja papper .....	15
	Fylla på papper.....	15
	<b>Kopiera</b>	
	Lägga original på dokumentbordet .....	17
	Kopiera dokument .....	18
	Kopiera foton.....	18
	<b>Skriva ut från ett minneskort</b>	
	Hantera minneskort.....	20
	Skriva ut fotografier.....	22
	Välja och skriva ut foton med ett indexark.....	22
	<b>Skriva ut från en digitalkamera</b>	
	Krav på digitalkameror.....	25
	Ansluta och skriva ut.....	25
	<b>Underhåll</b>	
	Byta bläckpatroner.....	26
	Kontrollera och rengöra skrivarhuvudet.....	29
	Justera skrivarhuvudet .....	30
	Rengöra produkten .....	30
	Transportera apparaten.....	30
	<b>Lösa problem</b>	
	Felmeddelanden .....	32
	Problem och lösningar.....	33
	Kontakta kundtjänst.....	35
	<b>Sammanfattning av kontrollpanelens inställningar.....</b>	<b>37</b>

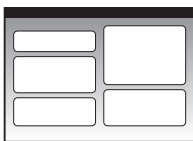
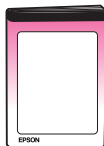
# Här hittar du information

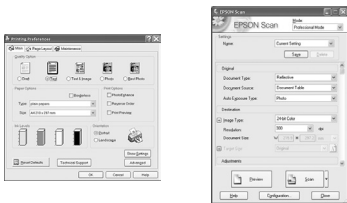
Tryckta handböcker	
	<b>Starta här</b> <p>Läs det här arket först. Det talar om hur du installerar produkten och programvaran. Det innehåller även instruktioner om hur du fyller på papper och placerar original.</p>
(den här handboken) 	<b>Användarhandbok - för användning utan en dator</b> <p>Den här handboken innehåller information om hur du använder produkten utan att ansluta till en dator, t.ex. hur du kopierar och skriver ut från ett minneskort.</p> <p>Läs kapitlet Lösa problem i den här handboken om du har problem när du använder produkten.</p>
Handböcker online	
	<b>Användarhandbok</b> <p>Den här handboken ger anvisningar om hur du skriver ut och skannar från datorn och information om programvaran.</p> <p>Handboken medföljer på program-cd:n och installeras automatiskt när du installerar programvaran. Dubbelklicka på ikonen på skrivbordet när du vill läsa handboken.</p>
	<b>Onlinehjälp</b> <p>Onlinehjälp är inbyggd i programmen som medföljer på program-cd:n. Den ger detaljerad information om program.</p>

# Introduktion

## Viktiga säkerhetsanvisningar

Läs och följ dessa säkerhetsanvisningar innan du använder produkten:

- Använd endast nätsladden som medföljer produkten. Om du använder en annan sladd kan det leda till brand eller elektriska stötar. Använd inte sladden ihop med annan utrustning.
- Se till att nätsladden uppfyller tillämplig lokal säkerhetsstandard.
- Använd endast den typ av strömkälla som står angiven på etiketten.
- Placera apparaten i närheten av ett vägguttag där nätsladden lätt kan dras ut.
- Låt inte nätsladden skadas eller nötas.
- Om du använder en förlängningssladd med produkten måste du kontrollera att den totala amperestyrkan för enheterna som är kopplade till förlängningssladden inte överstiger sladdens amperestyrka. Se också till att den totala amperestyrkan för alla enheter som är anslutna till vägguttaget inte överstiger vägguttagets amperestyrka.
- Undvik platser där det ofta förekommer snabba variationer i värme eller luftfuktighet, elektriska stötar eller vibrationer, och damm.
- Lämna tillräckligt med utrymme runt apparaten för god ventilation. Blockera inte och täck inte över öppningarna på apparaten och för inte in föremål genom öppningarna.
- Placera inte produkten i närheten av en värmekälla eller i direkt solljus.
- Placera produkten på en plan, stabil yta som sträcker sig utanför apparatens bottenplatta i alla riktningar. Apparaten fungerar inte på rätt sätt om den lutar.
- Se till att avståndet mellan baksidan på produkten och väggen är minst 10 cm.
- Öppna inte skannerenheten när du kopierar, skriver ut eller skannar.
- Spill inte vätska på produkten.
- Använd inte aerosolprodukter som innehåller brännbara gaser i eller runt produkten. Det kan orsaka brand.
- Försök inte att själv utföra service på produkten, med undantag av vad som uttryckligen anges i dokumentationen.
- Dra ur apparatens nätsladd och låt kvalificerad servicepersonal ta hand om service vid följande förhållanden: Nätsladden eller kontakten har skadats, vätska har trängt in i apparaten, apparaten har tappats eller locket är skadat, apparaten fungerar inte som den ska eller uppvisar en klar förändring i prestanda. Justera endast de inställningar som tas upp i användarinstruktionerna.
- När du förvarar eller transporterar apparaten bör den inte lutas, ställas vertikalt eller vändas upp och ner, eftersom bläck kan läcka ut från patronerna.
- Var försiktig så att du inte fastnar med fingrarna när du stänger skannerenheten.

## Säkerhetsanvisningar för bläckpatroner

- Förvara bläckpatroner utom räckhåll för barn och drick inte bläcket.
- Var försiktig när du hanterar använda bläckpatroner, då det kan finnas bläckrester kvar vid bläckutloppet. Om du får bläck på huden bör du genast tvätta bort det med tvål och vatten. Om du får bläck i ögonen ska du genast skölja dem med vatten. Om du fortfarande känner obehag eller har problem med synen bör du genast kontakta läkare.
- Stoppa inte in händerna i produkten och vidrör inte bläckpatronerna när utskrift pågår.
- Installera en ny bläckpatron direkt efter att du tagit bort en förbrukad. Om du inte monterar patronerna kan skrivarhuvudet torka ut och försvåra utskrift.
- Om du tar ut en patron för att använda den senare måste du skydda det område där bläcket kommer ut från smuts och damm. Se också till att förvara bläckpatronen i samma miljö som apparaten. Observera att det finns en ventil i bläckpatronen där bläcket kommer ut som gör att det inte är nödvändigt med skydd eller lock, men bläcket kan ge fläckar på föremål som kommer i kontakt med det här området på patronen. Vidrör inte bläckpatronen, området där bläcket kommer ut eller det omgivande området.

## Säkerhetsanvisningar för telefonutrustning

När du använder telefonutrustning måste du följa de grundläggande säkerhetsanvisningarna för att minska risken för brand, elektriska stötar och kroppsskada. Anvisningarna innefattar följande:

- Använd aldrig enheten i närheten av vatten.
- Undvik att använda telefonen under en elektrisk storm. Det kan uppstå risk för elektriska stötar från blixnar.
- Använd aldrig telefonen i närheten av en gasläcka, även ens för att rapportera om gasläckan.

### För europeiska användare:

Härmed uppges, av SEIKO EPSON CORPORATION, att utrustningen av modell C321A överensstämmer med de grundläggande kraven och andra relevanta bestämmelser i direktiv 1999/5/EC.

Endast för användning i Storbritannien, Irland, Tyskland, Österrike, Schweiz, Belgien, Nederländerna, Luxemburg, Spanien, Portugal, Frankrike, Italien, Danmark, Finland, Norge, Sverige, Polen, Ungern, Slovenien, Tjeckien, Grekland.

Den senast uppdaterade informationen om vilka länder som enheten kan användas i finns på Epsons webbplats.

### För användare i Nya Zeeland:

Allmän varning

Beviljandet av ett "Telepermit" för terminalutrustningen innebär att Telecom har godkänt att den uppfyller de lägsta kraven för att den ska få anslutas till nätverket. Det innebär inte att produkten har godkänts av Telecom och utgör heller ingen form av garanti. Framför allt utgör den ingen garanti för att utrustningen kommer att fungera korrekt i alla avseenden, med annan utrustning av annat fabrikat eller modell, som blivit beviljad ett Telepermit. Den innebär heller inte att produkten är kompatibel med alla Telecoms nätverkstjänster.

## Varningar, Obs!-meddelanden och anmärkningar

Följ dessa anvisningar när du läser instruktionerna:

### Varning!

Varningarna måste efterföljas noga för att undvika kroppsskador.

### Obs!

Obs!-meddelanden måste iaktas för att undvika skador på utrustningen.

### Anmärkning:

Anmärkningarna innehåller viktig information om produkten.

### Tips:

Tips ger dig råd om hur du använder produkten.

## Copyrightinformation

Ingen del av denna publikation får återges, lagras i ett återvinningssystem eller överföras i någon form eller på något sätt, vare sig elektroniskt, mekaniskt, genom fotokopiering, inspelning eller på något annat sätt, utan föregående skriftligt tillstånd från Seiko Epson Corporation. Informationen i detta dokument är endast avsedd för denna produkt. Epson ansvarar inte för att denna information är tillämplig för andra skrivare.

Varken Seiko Epson Corporation eller dess dotterbolag påtar sig något ansvar gentemot köparen av denna produkt eller tredje part för skador, förluster, kostnader eller utgifter som köparen eller tredje part ådragit sig till följd av olyckshändelse, felaktig användning eller missbruk av denna produkt eller ej godkända modifieringar, reparationer eller ändringar av denna produkt eller (gäller ej USA) underlåtenhet att följa Seiko Epson Corporations användnings- och underhållsanvisningar.

Seiko Epson Corporation kan inte hållas ansvarigt för skador eller problem som uppstår vid användning av andra eventuella tillval eller förbrukningsprodukter än sådana som är märkta Original Epson Products (Epsons originalprodukter) eller Epson Approved Products by Seiko Epson Corporation (Epson-godkända produkter från Seiko Epson Corporation).

Seiko Epson Corporation kan inte hållas ansvarigt för skador som uppstår till följd av elektromagnetiska störningar som beror på att andra gränssnittskablar än de som är märkta Epson Approved Products by Seiko Epson Corporation (Epson-godkända produkter från Seiko Epson Corporation) har använts.

EPSON® är ett registrerat varumärke och EPSON STYLUS™ och Exceed Your Vision är varumärken som tillhör Seiko Epson Corporation.

DPOF™ är ett varumärke som tillhör CANON INC., Eastman Kodak Company, Fuji Photo Film Co., Ltd. och Matsushita Electric Industrial Co., Ltd.

SDHC™ är ett varumärke.

Memory Stick, Memory Stick Duo, Memory Stick PRO, Memory Stick PRO Duo, MagicGate Memory Stick och MagicGate Memory Stick Duo är varumärken som tillhör Sony Corporation.

xD-Picture Card™ är ett varumärke som tillhör Fuji Photo Film Co., Ltd.

SmartMedia™ är ett registrerat varumärke som tillhör Toshiba Corporation.

**Allmänt meddelande:** Andra produktnamn som förekommer i detta dokument används endast i identifieringssyfte och kan vara varumärken som tillhör respektive ägare. Epson fransäger sig alla rättigheter till dessa varumärken.

Copyright © 2006 Seiko Epson Corporation. Med ensamrätt.

# Översikt över delar och kontrollpanelens funktioner

## Delar

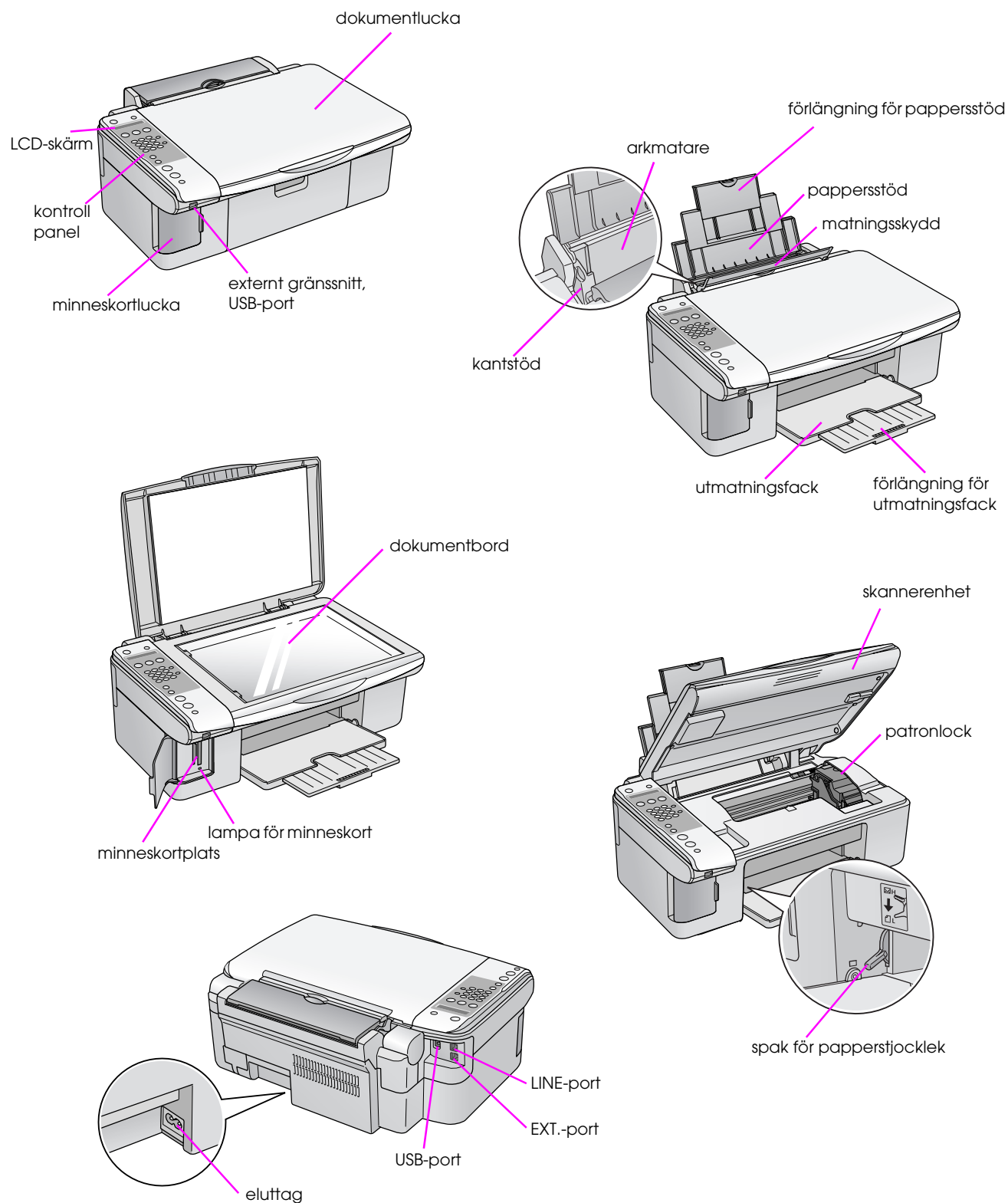

# Information om kontrollpanelen

Du kan göra inställningar med hjälp av knapparna på kontrollpanelen. Vissa knapp- och menyamn på kontrollpanelen kan variera beroende på var du har köpt produkten.

## Funktioner på kontrollpanelen

### Knappar

#### Ikonpanel

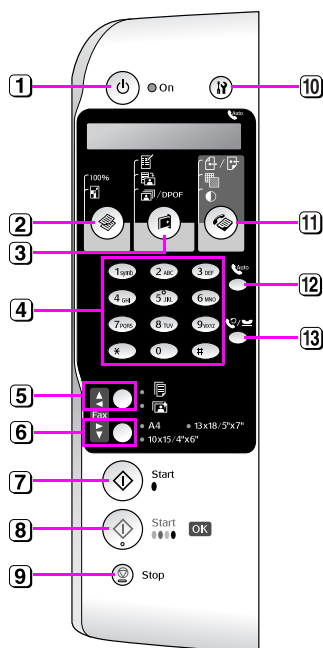



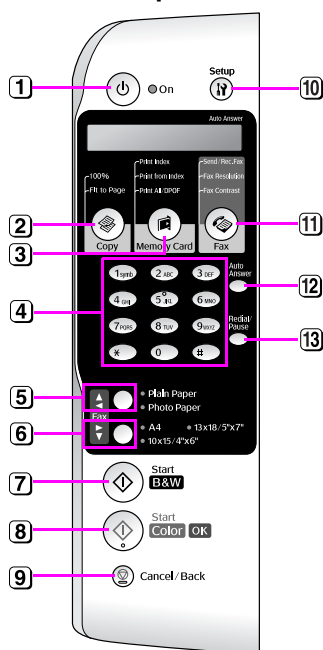



#### Textpanel



	Knapp	Funktion	
1	On (Strömbrytare)	Tryck på knappen för att slå på och av produkten.	
2	[Copy] (Kopiera)	Tryck på denna för att välja kopieringsläge.	
	100%	Copies:xx 100% (Kopior)	Välj det här alternativet för att skriva ut ditt foto med aktuell storlek.
	[Fit to Page] (Anpassa till sida)	Copies:xx FitPage (Kopior:xx Anpassa sida)	Välj det här alternativet för att förminska eller förstora den kopierade bilden så att den passar den valda pappersstorleken.
3	[Memory Card] (Minneskort)	Tryck på denna för att välja ett utskriftsalternativ för minneskort.	
	[Print index] (Skriv ut index)	1.Ime:xx Prt Idx	Välj det här alternativet om du vill skriva ut indexark med fotona på ditt minneskort.
	[Print from index] (Skriv ut från index)	2.Ime:xx Scn Idx	Välj det här alternativet för att skriva ut de foton du väljer från indexarket.
	[Print All/DPOF] (Skriv ut alla/DPOF)	3.Ime:xx All/DPOF	Välj det här alternativet för att skriva ut alla foton på ett minneskort eller för att skriva ut foton med hjälp av den DPOF-information som är lagrad på minneskortet.
4	Sifferknappar 1234567890*#	Använd sifferknapparna för att ange antal kopior eller utskrifter, eller för att välja menyer. Du kan även använda dem när du anger eller redigerar namn i poster för snabbuppringning.	
5	Paper Type (Papperstyp) / ▲, ◀	Tryck för att välja den typ av papper som är påfyllt i arkmataren. <b>Anmärkning:</b> I faxläget och inställningsläget fungerar inställningsknapparna för papperstyp så här: Knapp för upp (▲) och knapp för vänster (◀).	
6	Paper Size (Pappersstorlek) / ▼, ▶	Tryck för att välja den typ av papper som är påfyllt i arkmataren. <b>Anmärkning:</b> I faxläget och inställningsläget fungerar inställningsknapparna för papperstyp så här: Knapp för ned (▼) och knapp för höger (▶).	
7	Start [Start B&W] (Starta svartvit)	Tryck på knappen för att kopiera i svartvitt.	
8	Start 0000 [Start Color] (Starta färg) / OK	Tryck på knappen för att kopiera i färg. <b>Anmärkning:</b> Knappen blir en OK-knapp när du bekräftar de valda inställningarna.	
9	Stop-knapp [Cancel/Back] (Avbryt/tillbaka)	Tryck på knappen när du vill sluta skriva ut, kopiera eller återställa inställningarna du har gjort. Arket som skrivs ut matas ut och antalet kopior återställs.	

xx anger antal valda kopior.

	Knapp	Funktion	
10	 [Setup] (Inställningar)	Tryck på knappen för att köra program för underhåll eller justera allmänna inställningar.  <b>Anmärkning:</b> I faxläget trycker du på den här knappen för att använda snabbuppringning eller göra inställningar i faxläget.	
11	 [Fax]	Tryck på knappen för att ändra till faxläge.	
	 [Send/Rec.Fax] (Skicka/ta emot fax)	Enter fax number or Press Setup (Ånse faxnummer eller tryck på Setup (Inställningar))	Välj det här alternativet för att skicka eller ta emot faxdata.
	 [Fax Resolution] (Faxupplösning)	1.Resolution (upplösning)	Välj det här alternativet för att ändra upplösningen för de faxdata du skickar eller tar emot.
	 [Fax Contrast] (Faxkontrast)	2.Contrast (Kontrast)	Välj det här alternativet för att ändra kontrasten för de faxdata du skickar eller tar emot.
12	 [Auto Answer] (Automatiskt svar)	Tryck på knappen för att aktivera eller inaktivera automatiskt svar.	
13	 [Redial/Pause] (Återuppringning/paus)	Tryck på knappen för att se det senast uppringda telefonnumret.	

## LCD-skärm

På skärmen visas inställningar som du kan ändra med knapparna. När ett meddelande inte får plats på LCD-skärmen rullar det fram automatiskt (med undantag för menynummer). Du kan följa instruktionerna på LCD-skärmen för att till exempel ersätta bläckpatronen eller visa bläckpatronens status.

### Anmärkning:

Tecknen "xx" i vissa exempelvisningar av LCD-skärmen i den här guiden anger de nummer du har valt.

## Byta till ett annat språk på kontrollpanelen

Följ stegen nedan om du vill ändra språk:

1. Kontrollera att produkten är påslagen. Tryck sedan på **Stop**-knappen [**Cancel/Back**] (Avbryt/Tillbaka) tills du ser den här visningen.

18:30 Y

2. Tryck på knappen **Setup** [**Setup**] (Inställningar).
3. Tryck på knappen **▲** eller **▼** eller tryck på sifferknappen **7** för att välja **7.Language** (Språk).

7.Language

4. Tryck på knappen **OK**. Det språk du för närvarande använder visas på LCD-skärmen.

English

5. Tryck på knappen **▲** eller **▼** för att välja **English** (Engelska), **Français** (Franska), **Español** (Spanska), **Deutsch** (Tyska), **Italiano** (Italienska), **Português** (Portugisiska), **Nederlands** (Nederländska) eller **Русский** (Ryska).
6. Tryck på knappen **OK**.
7. Tryck på **Stop**-knappen [**Cancel/Back**] (Avbryt/Tillbaka) tills du kommer tillbaka till den första visningen.

## Justera datum och tid

Följ stegen nedan när du vill justera datum eller tid:

1. Tryck på knappen **Fax** [**Fax**]. Knappen **Fax** [**Fax**] tänds och du ser den här visningen.

Enter fax number

2. Tryck på knappen **Setup** [**Setup**] (Inställningar).

1.Select Speed

3. Tryck på knappen **▲** eller **▼** eller tryck på sifferknappen **6** när du vill välja **6.Header & Time** (Huvud och tid).

6.Header & Time

4. Tryck på knappen **OK**. På skärmen visas:

1.Fax Header Set

5. Tryck på knappen **▲** eller **▼** eller tryck på sifferknappen **2** när du vill välja **2.Date/Time** (Datum/tid).

2.Date/Time

6. Tryck på knappen **OK**. Det valda datumet visas.

06:11:01

7. Ange datumet med hjälp av sifferknapparna.
8. Tryck på knappen **OK**. Den valda tiden visas.

18:30

9. Använd sifferknapparna för att justera tiden i ett 24-timmarsformat.
10. Tryck på knappen **OK**. Visningen ändras till **2.Date/Time** (Datum/tid).

### Anmärkning:

Följ anvisningarna under "Välja sommartid" nedan om du behöver ställa in klockan på sommartid.

11. Tryck på **Stop**-knappen [**Cancel/Back**] (Avbryt/Tillbaka) tills du kommer tillbaka till den första visningen.

## Välja sommartid

1. Tryck på knappen **▲** eller **▼** eller tryck på sifferknappen **4** för att välja **4.Daylight time: (Sommartid) On/Off** (På/av).

4.Daylight time

2. Tryck på knappen **OK**.
3. Tryck på knappen **▲** eller **▼** för att välja **Daylight time: (Sommartid) On** (På) eller **Daylight time: (Sommartid) Off** (Av).
4. Tryck på knappen **OK**. Visningen ändras till **4.Daylight time: (Sommartid) On/Off** (På/av).
5. Tryck på **Stop**-knappen [**Cancel/Back**] (Avbryt/Tillbaka) tills du kommer tillbaka till den första visningen.



# Skicka ett foto eller ett dokument med fax

Med den här enheten kan du skicka fax genom att antingen ange faxnummer eller välja poster i en lista för snabbuppringning. Du kan anpassa informationen i faxhuvudet och välja olika inställningar för rapportutskrift och sändning/mottagning. Du kan även ställa in enheten så att den automatiskt tar emot fax eller välja att endast ta emot dem när du har bekräftat att du tar emot ett fax.

## Ansluta en telefon eller telefonsvarare

Gör så här om du ansluter enheten till en telefonlinje, och ansluter en telefon eller en telefonsvarare till samma telefonlinje så att du kan använda dem för att ta emot röstsamtal:

1. Anslut telefonkabeln från väggjacket till den port som är märkt **LINE**.
2. Anslut ena ändan av en annan telefonkabel till telefonen eller telefonsvararen.

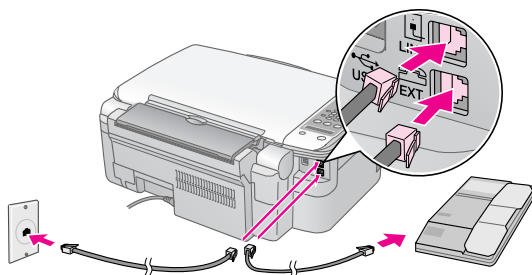

3. Anslut den andra ändan av kabeln till den port som är märkt **EXT**. på enhetens baksida.

Du måste även ställa in enheten så att den tar emot fax manuellt (➔ "Ta emot fax" på sidan 13).

## Ställa in faxfunktionerna

Innan du skickar eller tar emot fax kanske du vill skapa ett faxhuvud, välja faxinställningar och skapa en lista för snabbuppringning av ofta använda faxnummer.

### Kontrollera vald region

Du måste göra en korrekt inställning av region för enheten. Kontrollera att den region som enheten används i är vald.

1. Kontrollera att produkten är påslagen. Tryck sedan på **Stop**-knappen [**Cancel/Back**] (Avbryt/Tillbaka) tills du ser den här visningen.

18:30 Y

2. Tryck på knappen **Setup** [**Setup**] (Inställningar).
3. Använd knappen **▲** eller **▼** eller tryck på sifferknappen **8** när du vill välja **8.Region**.

8.Region

4. Tryck på knappen **OK**. Den valda regionen visas.

UK

5. Om du behöver ändra region använder du knappen **▲** eller **▼** när du väljer region.
6. Tryck på knappen **Start**.
7. Tryck på **Stop**-knappen [**Cancel/Back**] (Avbryt/Tillbaka) tills du kommer tillbaka till den första visningen.

## Skapa information för huvudet

Innan du börjar skicka och ta emot fax kan du skapa ett faxhuvud med till exempel telefonnummer och namn.

### Ange information för faxhuvudet

1. Tryck på knappen **Fax** [**Fax**] en gång för att välja faxläget. Knappen **Fax** [**Fax**] tänds och du ser den här visningen.

Enter fax number

2. Tryck på knappen **Setup** [**Setup**] (Inställningar).

1.Select Speed D

3. Tryck på knappen **▲** eller **▼** eller tryck på sifferknappen **6** när du vill välja **6.Header & Time** (Huvud och tid).

6.Header & Time

- Tryck på knappen **OK**. På skärmen visas texten nedan.

1.Fax Header Set

- Tryck på knappen **OK** igen. Skärmen blir blank med undantag för markören ( \_ ).
- Tryck på sifferknapparna när du vill ange de siffror (max 28) som faxhuvudet ska innehålla. Använd sifferknapparna för att ange bokstäverna A till Ö (med stora eller små bokstäver), siffrorna 0 till 9 och olika symboler.

När du trycker på en knapp flera gånger visas först siffror och symboler (om sådana finns tillgängliga), sedan stora och små bokstäver, enligt beskrivningen på knappen. Genom att vänta en stund eller trycka på knappen **▶** går du till nästa teckenplats. När du är klar väntar du en stund eller trycker på knappen **▶** för att gå till ett tomt utrymme.

#### Anmärkning:

Om du behöver ändra ett tecken till vänster om markören trycker du på knappen **◀** för att ta bort tecknet och anger sedan ett nytt. Tryck på knappen **▶** om du måste flytta markören till höger.

- Tryck på knappen **OK**. Du återgår till **1.Fax Header Setup** (Inställning för faxhuvud).
- Tryck på **Stop**-knappen [**Cancel/Back**] (Avbryt/Tillbaka) tills du kommer tillbaka till den första visningen.

### Ställa in datum och tid

Om du inte har ställt in datum och tid ännu, eller om du vill ändra inställningen, kan du ställa in eller ändra datum och tid i inställningsläget (➔ "Justera datum och tid" på sidan 6).

### Ställa in telefonnummer

- Tryck på knappen **[Fax]** en gång för att välja faxläget. Knappen **[Fax]** tänds och du ser den här visningen.

Enter fax number

- Tryck på knappen **[i Setup]** (Inställningar).

1.Select Speed D

- Tryck på knappen **▲** eller **▼** eller tryck på sifferknappen **6** när du vill välja **6.Header & Time** (Huvud och tid).

6.Header & Time

- Tryck på knappen **OK**. På skärmen visas texten nedan.

1.Fax Header Set

- Tryck på knappen **▲** eller **▼** eller tryck på sifferknappen **3** när du vill välja **3.Your Phone Number** (Ditt telefonnummer).

3.Your Phone Num

- Tryck på knappen **OK**. **Phone Number:** (Telefonnummer:) visas på LCD-skärmen.

Phone Number:

- Ange faxnumret (max. 20 tecken) med hjälp av sifferknapparna.
- Tryck på knappen **OK**. Visningen ändras till **3.Your Phone Number** (Ditt telefonnummer).
- Tryck på **Stop**-knappen [**Cancel/Back**] (Avbryt/Tillbaka) tills du kommer tillbaka till den första visningen.

### Välja pappersstorlek

Innan du kan ta emot ett fax måste du ha fyllt på med vanligt papper och ställt in papperstorleken så att den överensstämmer med det papperet. Se också till att inställningen Automatic Reduction (Automatisk storleksminskning) används så att faxmeddelandena tas emot i önskad storlek (➔ "Välja inställningar för att skicka/ta emot" på sidan 8).

### Välja inställningar för att skicka/ta emot

Enheten är inställd för att skicka och ta emot fax med standardinställningarna nedan.

Inställningar och alternativ	Beskrivning
<b>Paper Size (Pappersstorlek)</b>	Anger storleken på det papper som enheten fylls på med och som ska användas för att skriva ut mottagna fax.
<b>Automatic Reduction (Automatisk storleksminskning)</b>	Anger om stora mottagna fax minskas ned i storlek för att passa den valda pappersstorleken eller skrivs ut i originalstorlek på flera pappersark.
<b>Last Transmission Report (Rapport för senaste överföring)</b>	Anger om eller när enheten skriver ut en rapport för utgående fax. Välj <b>Off</b> (Av) för att stänga av funktionen för rapportutskrift. Välj <b>On Error</b> (Vid fel) för att enbart skriva ut rapporter när ett fel förekommer, eller välj <b>On Send</b> (Vid utgående fax) för att skriva ut en rapport för varje fax du skickar.
<b>Dial Mode (Uppringningsläge)</b>	Anger vilken typ av telefonsystem som du har anslutit enheten till.
<b>DRD</b>	Anger vilken typ av ringmönster för inkommande fax du vill använda. Du måste ha ställt in telefonsystemet så att det använder olika ringmönster för att välja ett annat alternativ än <b>All</b> (Alla).

Inställningar och alternativ	Beskrivning
<b>ECM: On/Off</b> (På/Av)	Anger om felkorrigeringsläget används för att automatiskt begära omöverföring av faxdata i vilka det upptäcks fel under mottagningen.
<b>V.34: On/Off</b> (På/av)	Anger med vilken hastighet faxmeddelandena överförs. <b>On</b> (På) motsvarar 33,6 kbit/s och <b>Off</b> (Av) 14,4 kbit/s.
<b>Rings to Answer</b> (Signaler före mottagning)	Anger antalet signaler som måste gå fram innan faxmeddelandet tas emot automatiskt.

Följ stegen nedan när du vill ändra inställningarna ovan:

- Tryck på knappen [ **Fax**] en gång för att välja faxläget. Knappen [ **Fax**] tänds och du ser den här visningen.

Enter fax number

- Tryck på knappen [ **Setup**] (Inställningar). På skärmen visas texten nedan.

1.Select Speed D

- Om du behöver ändra inställningarna för pappersstorlek, automatisk storleksminskning eller rapport för senaste överföring trycker du på knappen eller eller trycker på sifferknappen **4** för att välja **4.Scan & Print Setup** (inställning för skanning och utskrift).

4.Scan & Print S

- Tryck på knappen **OK**. På skärmen visas texten nedan.

1.Resolution

- Tryck på knappen eller eller tryck på sifferknappen **3**, **4** eller **5** för att visa ett av de här alternativen:

- **3.Paper Size (Pappersstorlek)**
- **4.Automatic Reduction (Automatisk storleksminskning)**
- **5.Last Transmission Report (Rapport för senaste överföring)**

Tryck sedan på knappen **OK**.

- Tryck på knappen eller tills önskat inställningsalternativ visas. Tryck sedan på knappen **OK** för att välja den.
- Upprepa steg 5 och 6 för varje inställning du vill ändra. När du är klar ska du trycka på **Stop**-knappen [ **Cancel/Back**] (Avbryt/Tillbaka) tills du kommer tillbaka till den första visningen.

- Om du behöver ändra inställningarna för uppringningsläge, DRD, ECM (felrettingsmodus), V.34 eller signaler före mottagning, upprepar du steg 1 och 2 och trycker sedan på knappen eller eller trycker på sifferknappen **5** för att välja **5.Communication** (Kommunikation).

5.Communication

- Tryck på knappen **OK**. På skärmen visas:

1.Dial Mode: Ton

- När du vill ändra inställningen för uppringningsläge trycker du på knappen **OK** och går till steg 11.

När du vill ändra en annan inställning för kommunikation trycker du på knappen eller eller sifferknappen **2**, **3**, **4** eller **5** för att visa ett av alternativen:

- **2.DRD**
- **3.ECM (felrettingsmodus)**
- **4.V.34**
- **5.Rings to Answer (Signaler före mottagning)**

Tryck sedan på knappen **OK**.

- Tryck på knappen eller tills önskat inställningsalternativ visas. Tryck sedan på knappen **OK** för att välja den.
- Upprepa steg 10 och 11 för varje inställning du vill ändra. När du är klar ska du trycka på **Stop**-knappen [ **Cancel/Back**] (Avbryt/Tillbaka) tills du kommer tillbaka till den första visningen.

## Skapa en lista för snabbuppringning

Du kan skapa en lista för snabbuppringning med upp till 60 faxnummer som gör att det går snabbare att faxa. Du kan också lägga till namn för att identifiera mottagare och skriva ut listan för snabbuppringning.

## Skapa en ny lista för snabbuppringning

- Tryck på knappen [ **Fax**] en gång för att gå till faxläget. Knappen [ **Fax**] tänds och du ser den här visningen.

Enter fax number

- Tryck på knappen [ **Setup**] (Inställningar). På skärmen visas:

1.Select Speed D

- Tryck på knappen ▲ eller ▼ eller tryck på sifferknappen **3** när du vill välja **3.Speed Dial Setup** (Inställning för snabbuppringning).

3.Speed Dial Set

- Tryck på knappen ◊ **OK**. På skärmen visas:

1.Add Entry

- Tryck på knappen ◊ **OK** igen. På skärmen visas:

[01]

- Tryck på knappen ◊ **OK** igen. På skärmen visas **Telephone Number:** (Telefonnummer).

- Använd sifferknapparna för att ange faxnumret för den första posten för snabbuppringning. Du kan ange siffrorna 0 till 9 och tecknen \* och # (max. 64 tecken).

1234567890

#### Anmärkning:

Om du behöver ändra ett tecken till vänster om markören trycker du på knappen ◀ för att ta bort tecknet och anger sedan ett nytt. Tryck på knappen ▶ om du måste flytta markören till höger.

- Tryck på knappen ◊ **OK** igen. På skärmen visas **Name:** (Namn).
- Använd sifferknapparna för att ange ett namn för posten för snabbuppringning (max. 30 tecken). Använd sifferknapparna för att ange bokstäverna A till Ö (med stora eller små bokstäver), siffrorna 0 till 9, och olika symboler.

Main Office

När du trycker på en knapp flera gånger visas först siffror och symboler (om sådana finns tillgängliga), sedan stora och små bokstäver, enligt beskrivningen på knappen. Genom att vänta en stund eller trycka på knappen ▶ går du till nästa teckenplats. När du är klar väntar du en stund eller trycker på knappen ▶ för att gå till ett tomt utrymme.

#### Anmärkning:

Om du behöver ändra ett tecken till vänster om markören trycker du på knappen ◀ för att ta bort tecknet och anger sedan ett nytt. Tryck på knappen ▶ om du måste flytta markören till höger.

- Tryck på knappen ◊ **OK**. Visningen ändras till **1.Add Entry** (Lägga till post).
- Tryck på knappen ◊ **OK**. På skärmen anges nästa tillgängliga nummerpost för snabbuppringning.

[02]

- Om du vill lägga till en ny post för snabbuppringning upprepar du steg 6 till 10.

När du är klar ska du trycka på ☉ **Stop**-knappen [☉ **Cancel/Back**] (Avbryt/Tillbaka) för att komma tillbaka till den första visningen.

## Redigera en post för snabbuppringning

- Tryck på knappen ☉ [☉ **Fax**] en gång för att välja faxläget. Knappen ☉ [☉ **Fax**] tänds och du ser den här visningen.

Enter fax number

- Tryck på knappen ☉ [☉ **Setup**] (Inställningar). På skärmen visas:

1.Select Speed D

- Tryck på knappen ▲ eller ▼ eller tryck på sifferknappen **3** när du vill välja **3.Speed Dial Setup** (Inställning för snabbuppringning).

3.Speed Dial Set

- Tryck på knappen ◊ **OK**. På skärmen visas:

1.Add Entry

- Tryck på knappen ▲ eller ▼ eller tryck på sifferknappen **2** när du vill välja **2.Edit Entry** (Redigera post).

2.Edit Entry

- Tryck på knappen ◊ **OK**. På skärmen visas den första posten med nummer och namn för snabbuppringning.
- Tryck på knappen ▲ eller ▼ för att välja den post du vill ändra. Tryck sedan på knappen ◊ **OK**.
- På skärmen visas **Telephone Number:** (Telefonnummer). Tryck sedan på knappen ◊ **OK**.
- Telefonnumret i den valda posten visas. Tryck på knappen ▶ för att flytta de siffror du vill redigera. Tryck på sifferknapparna för att ange nya nummer eller tryck på knappen ◀ för att ta bort siffror till vänster.

När du är klar trycker du på knappen ◊ **OK**.

- På skärmen visas **Name:** (Namn). Tryck sedan på knappen ◊ **OK**.
- Namnet i den valda posten visas. Redigera namnet på samma sätt som i steg 9. När du är klar trycker du på knappen ◊ **OK**. Visningen ändras till **2.Edit Entry** (Redigera post).
- Tryck på ☉ **Stop**-knappen [☉ **Cancel/Back**] (Avbryt/Tillbaka) tills du kommer tillbaka till den första visningen.

## Ta bort en post för snabbuppringning

1. Tryck på knappen [ Fax] en gång för att välja faxläget. Knappen [ Fax] tänds och du ser den här visningen.

Enter fax number

2. Tryck på knappen [ Setup] (Inställningar). På skärmen visas:

1.Select Speed D

3. Tryck på knappen eller eller tryck på sifferknappen **3** när du vill välja **3.Speed Dial Setup** (Inställning för snabbuppringning).

3.Speed Dial Set

4. Tryck på knappen **OK**. På skärmen visas:

1.Add Entry

5. Tryck på knappen eller eller tryck på sifferknappen **3** när du vill välja **3.Delete Entry** (Ta bort post).

3.Delete Entry

6. Tryck på knappen **OK**. På skärmen visas den första posten med nummer och namn för snabbuppringning.
7. Tryck på knappen eller för att välja den post du vill ta bort. Tryck sedan på knappen **OK**.
8. Ett bekräftelsemeddelande visas. Tryck på sifferknappen **1** (för Ja) för att ta bort posten, eller tryck på sifferknappen **2** (för Nej) för att avbryta. Visningen ändras till **3.Delete Entry** (Ta bort post).
9. Tryck på **Stop**-knappen [ **Cancel/Back**] (Avbryt/Tillbaka) tills du kommer tillbaka till den första visningen.

## Skriva ut listan för snabbuppringning

1. Fyll på vanligt A4-papper (➔ sida 15).
2. Tryck på knappen [ Fax] en gång för att välja faxläget. Knappen [ Fax] tänds och du ser den här visningen.

Enter fax number

3. Tryck på knappen [ Setup] (Inställningar). På skärmen visas:

1.Select Speed D

4. Tryck på knappen eller eller tryck på sifferknappen **2** när du vill välja **2.Print Report** (Skriva ut rapport).

2.Print Report

5. Tryck på knappen **OK**. På skärmen visas:

1.Speed Dial Lis

6. Tryck på knappen **OK** för att skriva ut listan för snabbuppringning.

### Anmärkning:

Mer information om utskrift av rapporter finns under "Skriva ut rapporter" i nästa avsnitt.

7. Tryck på **Stop**-knappen [ **Cancel/Back**] (Avbryt/Tillbaka) tills du kommer tillbaka till den första visningen.

## Skriva ut rapporter

1. Fyll på vanligt A4-papper (➔ sida 15).
2. Tryck på knappen [ Fax] en gång för att välja faxläget. Knappen [ Fax] tänds och du ser den här visningen.

Enter fax number

3. Tryck på knappen [ Setup] (Inställningar). På skärmen visas:

1.Select Speed D

4. Tryck på knappen eller eller tryck på sifferknappen **2** när du vill välja **2.Print Report** (Skriva ut rapport).





2.Print Report

5. Tryck på knappen **OK**.
6. Tryck på knappen eller , tryck på sifferknappen **2**, **3** eller **4** för att visa ett av följande alternativ:
  - **2.Fax Log (Faxlogg)**
  - **3.Last Transmission (Senaste överföring)**
  - **4.Reprint Faxes in Memory (Skriv ut fax i minnet på nytt)**
7. Tryck på knappen **OK** för att skriva ut den valda rapporten.
8. Tryck på **Stop**-knappen [ **Cancel/Back**] (Avbryt/Tillbaka) tills du kommer tillbaka till den första visningen.

## Skicka ett fax

Placera originaldokumentet eller fotot på dokumentbordet (➔ "Lägga original på dokumentbordet" på sidan 17). Skicka sedan faxmeddelandet genom att antingen ange ett faxnummer manuellt, använda återuppringning, eller välja en post från listan för snabbuppringning.

### Ange ett faxnummer manuellt eller med återuppringning

1. Tryck på knappen  [  Fax ] en gång för att gå till faxläget. Knappen  [  Fax ] tänds och du ser den här visningen.

Enter fax number







2. Ange faxnumret med hjälp av sifferknapparna. Du kan ange siffrorna 0 till 9 och tecknen \* och # (max. 64 tecken).

1234567890



#### Anmärkning:

Om du behöver ändra ett tecken till vänster om markören trycker du på knappen ◀ för att ta bort tecknet och anger sedan ett nytt. Tryck på knappen ▶ om du måste flytta markören till höger.

Om du vill ringa upp det senast använda faxnumret trycker du på knappen  [Redial/Pause] (Återuppringning/Paus) istället för att ange ett faxnummer. Det senast använda faxnumret eller namnet i posten för snabbuppringning visas på LCD-skärmen.

3. Tryck på knappen  Start  [  Start B&W ] (Starta svartvit) eller knappen  Start  0000 [  Start Color ] (Starta färg).

#### Anmärkning:

Om mottagarens fax endast skriver ut i svartvitt skickas dina faxdata automatiskt i svartvitt även om du trycker på knappen  Start 0000 [  Start Color ] (Starta färg).

Om du vill avbryta faxöverföringen trycker du på  Stop-knappen [  Cancel/Back ] (Avbryt/Tillbaka).

4. När originalet har skannats ser du den här visningen.

Send another fax

Om du inte behöver skicka ytterligare en sida trycker du på sifferknappen **2** (för Nej). Faxnumret rings upp och dokumentet överförs.

#### Anmärkning:

Om faxnumret är upptaget eller om det är problem med anslutningen visas ett felmeddelande och det första faxläget visas igen på skärmen. Numret rings upp på nytt efter en minut. Vänta på återuppringningen eller kontrollera anslutningen och inställningarna och försök faxa på nytt.

Om du behöver skicka ytterligare en sida trycker du på sifferknappen **1** (för Ja). Öppna dokumentlocket, ta bort det första originaldokumentet, lägg dit nästa originaldokument, och stäng dokumentlocket. Tryck sedan på knappen  OK för att faxa nästa sida. Upprepa det här steget för varje sida.



#### Anmärkning:

Om du skickar ett fax i färg, eller ett stort dokument som fyller hela minnet, skannas och faxas en sida i taget. Du får sedan frågan om du vill faxa en sida till. Faxanslutningen förblir öppen tills du har faxat klart.



### Snabbuppringning av faxnummer



1. Tryck på knappen  [  Fax ] en gång för att välja faxläget. Knappen  [  Fax ] tänds och du ser den här visningen.







Enter fax number

2. Tryck på knappen  [  Setup ] (Inställningar). På skärmen visas:



1.Select Speed D

3. Tryck på knappen  OK. På skärmen visas den första posten i listan med nummer eller namn för snabbuppringning.
4. Du väljer den första posten i listan genom att trycka på knappen  OK. Gå sedan till steg 5.

Du väljer en annan post i listan genom trycka på knappen  eller  för att visa posten, eller trycka på den sifferknapp som motsvarar numret på posten för snabbuppringning. Tryck på knappen  OK. Gå sedan till steg 5.

5. Tryck på knappen  Start  [  Start B&W ] (Starta svartvit) eller knappen  Start  0000 [  Start Color ] (Starta färg).

#### Anmärkning:

Om mottagarens fax endast skriver ut i svartvitt skickas dina faxdata automatiskt i svartvitt även om du trycker på knappen  Start 0000 [  Start Color ] (Starta färg).

Om du vill avbryta faxöverföringen trycker du på  Stop-knappen [  Cancel/Back ] (Avbryt/Tillbaka).

6. När originalet har skannats ser du den här visningen.

Send another fax

Om du inte behöver skicka ytterligare en sida trycker du på sifferknappen **2** (för Nej). Faxnumret rings upp och dokumentet överförs.

### Anmärkning:

Om faxnumret är upptaget eller om det är problem med anslutningen visas ett felmeddelande och det första faxläget visas igen på skärmen. Numret rings upp på nytt efter en minut. Vänta på återuppringningen eller kontrollera anslutningen och inställningarna och försök faxa på nytt.

Om du behöver skicka ytterligare en sida trycker du på sifferknappen **1** (för Ja). Öppna dokumentlocket, ta bort det första originaldokumentet, lägg dit nästa originaldokument, och stäng dokumentlocket. Tryck sedan på knappen **OK** för att faxa nästa sida. Upprepa det här steget för varje sida.

### Anmärkning:



Om du skickar ett fax i färg, eller ett stort dokument som fyller hela minnet, skannas och faxas en sida i taget. Du får sedan frågan om du vill faxa en sida till. Faxanslutningen förblir öppen tills du har faxat klart.

## Skicka fax från den anslutna telefonen

Om telefonen är ansluten till enheten kan du skicka faxdata efter att anslutningen har upprättats.

1. Tryck på knappen  [**Fax**] en gång för att välja faxläget. Knappen  [**Fax**] tänds och du ser den här visningen.

Enter fax number

2. Lägg originalet eller fotot på dokumentbordet (➔ "Lägga original på dokumentbordet" på sidan 17).
3. Ring upp ett nummer med hjälp av den telefon som är ansluten till enheten.
4. Tryck på knappen **Start**  [**Start B&W**] (Starta svartvit) eller knappen **Start**  [**Start Color**] (Starta färg) när anslutningen har upprättats. Ett ljud hörs som talar att mottagaren är klar att ta emot dina data.

### Anmärkning:

Om mottagarens fax endast skriver ut i svartvitt skickas dina faxdata automatiskt i svartvitt även om du trycker på knappen **Start**  **0000** [**Start Color**] (Starta färg).

5. När originalet har skannats visas meddelandet **Send another page? (Vill du skicka en sida till?) 1:Y (Ja) 2:N (Nej)**. Tryck på sifferknappen **1** (för Ja) om du vill skicka en sida till. Om du inte behöver skicka ytterligare en sida trycker du på sifferknappen **2** (för Nej). Dokumentet överförs.

### Anmärkning:

Om du vill avbryta faxöverföringen trycker du på  **Stop**-knappen [**Cancel/Back**] (Avbryt/Tillbaka).

## Ställa in och justera upplösning och kontrast

Följ stegen nedan om du vill ställa in eller justera upplösningen.

1. Tryck på knappen  [**Fax**] tills du ser den här visningen.

1.Resolution

2. Tryck på knappen **OK**.
3. Välj upplösning med knappen **▲** eller **▼**.
4. Tryck på knappen **OK**. Visningen ändras till **1.Resolution** (Upplösning).
5. Tryck på  **Stop**-knappen [**Cancel/Back**] (Avbryt/Tillbaka) tills du kommer tillbaka till den första visningen.

Följ stegen nedan om du vill ställa in eller justera kontrasten.

1. Tryck på knappen  [**Fax**] tills du ser den här visningen.

2.Contrast

2. Tryck på knappen **OK**.
3. Välj kontrast med knappen **▲** eller **▼**.
4. Tryck på knappen **OK**. Visningen ändras till **2.Contrast** (Kontrast).
5. Tryck på  **Stop**-knappen [**Cancel/Back**] (Avbryt/Tillbaka) tills du kommer tillbaka till den första visningen.

## Ta emot fax

Faxmeddelandena tas emot och skrivs ut automatiskt i det automatiska svarsläget. Men du kanske vill ta emot fax manuellt om du har anslutit enheten och en telefon eller telefonsvarare till en telefonlinje som också tar emot röstsamtal. Sedan kan du kontrollera faxtonen från den sändande faxapparaten och trycka på en knapp på enheten för att ta emot faxet eller låta telefonsvararen avgöra om anropet är ett inkommande fax.

### Anmärkning:

Kontrollera att den valda papperstorleken överensstämmer med storleken på papperet i faxen. Om de inkommande faxsidorna är större än papperet, minskas faxmeddelandets storlek så att det får plats på papperet eller skrivs ut på flera sidor. Du väljer hur utskriften ska anpassas med inställningen för automatisk storleksminskning (➔ "Välja inställningar för att skicka/ta emot" på sidan 8).

## Välja svarsläge



I den första visningen anges om det automatiska svarsläget är aktiverat:

21:00 Y

Y (Ja): Det automatiska svarsläget är aktiverat

21:00 N

N (Nej): Det automatiska svarsläget är inaktiverat



Du ändrar svarsläget genom att trycka på knappen  **[Auto Answer]** (Automatiskt svar). **Y** (Ja) eller **N** (Nej) ändras i den första visningen. Tryck på knappen  **[Auto Answer]** (Automatiskt svar) igen för att ändra tillbaka inställningen.

### Anmärkning:

Du kan välja efter hur många signaler som ett fax ska tas emot med hjälp av inställningen Rings to Answer (Signaler före mottagning) (→ "Välja inställningar för att skicka/ta emot" på sidan 8).

## Ta emot ett fax

Om ett fax tas emot när inställningen Auto Answer (Automatiskt svar) är aktiverad visas meddelandet **Printing** (Skriver ut) på LCD-skärmen.

När ett fax tas emot i manuellt svarsläge börjar den anslutna telefonen att ringa. När du svarar i telefonen för att bekräfta att anropet är ett fax ska du trycka på knappen  **Start**  [**Start B&W**] (Starta svartvit) eller knappen  **Start** 0000 [**Start Color**] (Starta färg) för att ta emot faxmeddelandet. Meddelandet **Printing** (Skriver ut) visas på LCD-skärmen.

### Anmärkning:

Du kan inte välja färg för utskriften av data i faxmeddelandet. Den ställs in av avsändaren.

När alla sidor har tagits emot påbörjas utskriften. När utskriften är klar kommer du tillbaka till den första visningen.

### Anmärkning:

Om papperet tar slut under pågående utskrift visas ett meddelande om att papperet är slut i arkmataren. Fyll på med papper. Tryck sedan på knappen  **OK** för att fortsätta utskriften. Om något annat felmeddelande visas, se → "Felmeddelanden" på sidan 32.



# Pappershantering

Epson erbjuder ett stort utbud av specialpapper som ger utomordentliga resultat när de används tillsammans med Epsons skrivare och bläck. Den typ av papper du väljer påverkar hur utskriften ser ut. Använd därför rätt papper för utskriften.

## Välja papper

Om du bara gör en kopia eller skriver ut ett utkast av en bild går det bra med vanligt papper. Bäst resultat får du dock om du använder ett av Epsons speciella bläckstrålepapper som är utformade för produkten.

Innan du skriver ut måste du välja rätt typ av papper på kontrollpanelen. Det är en viktig inställning eftersom den avgör hur bläcket tillförs på papperet.

Välj mellan följande papper och inställningar:

Papperstyp	Storlek	Inställning för papperstyp	Laddning skapacitet
Vanligt papper*	A4	Plain paper (Vanligt papper)	12 mm
Bright White Ink Jet Paper (kritvitt bläckstrålepapper)	A4	Plain paper (Vanligt papper)	80 ark
Premium Ink Jet Plain Paper (Premium vanligt bläckstrålepapper)	A4	Plain paper (Vanligt papper)	100 ark
Premium Glossy Photo Paper (Premium glansigt fotopapper)	10 × 15 cm (4 × 6 in.), 13 × 18 cm (5 × 7 in.), A4	Photo paper (Fotopapper)	20 ark
Premium Semigloss Photo Paper (Premium halvglansigt fotopapper)	10 × 15 cm (4 × 6 in.), A4	Photo paper (Fotopapper)	20 ark
Glossy Photo Paper (glansigt fotopapper)	10 × 15 cm (4 × 6 in.), 13 × 18 cm (5 × 7 in.), A4	Photo paper (Fotopapper)	20 ark
Ultra Glossy Photo Paper (ultrablankt fotopapper)	10 × 15 cm (4 × 6 in.), 13 × 18 cm (5 × 7 in.), A4	Photo paper (Fotopapper)	20 ark

\* Du kan använda papper med en vikt upp till 64 till 90 g/m<sup>2</sup>.

### Anmärkning:

Alla specialmedier kanske inte finns att få på alla ställen.

## Fylla på papper

1. Öppna och dra ut pappersfacket.

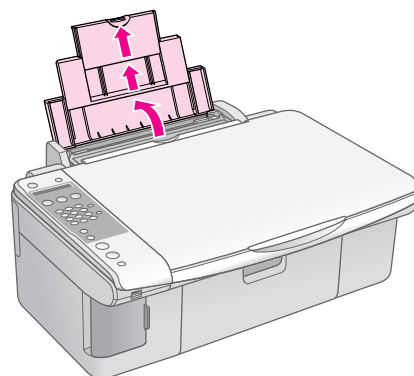

2. Sänk utmatningsfacket och dra ut förlängningen.

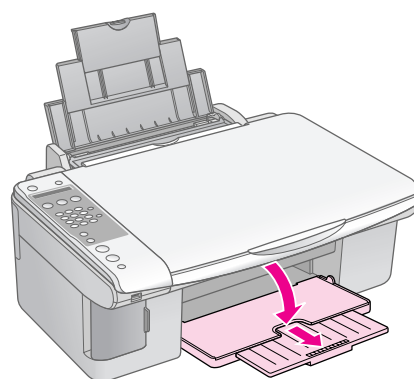

3. Fäll fram matningsskyddet.

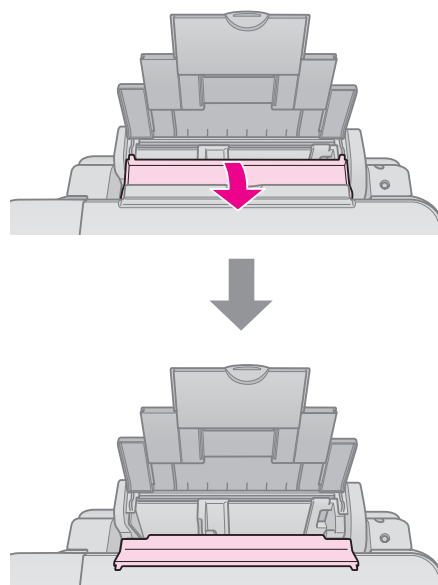

4. Placera papper så som visas på bilderna som följer.

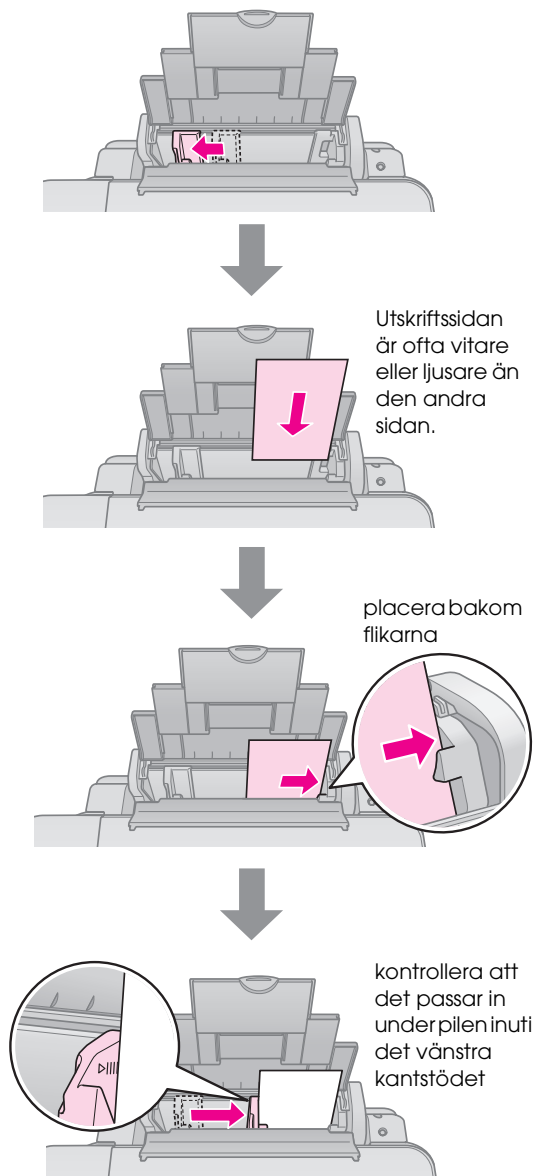

5. Fäll tillbaka matningsskyddet.

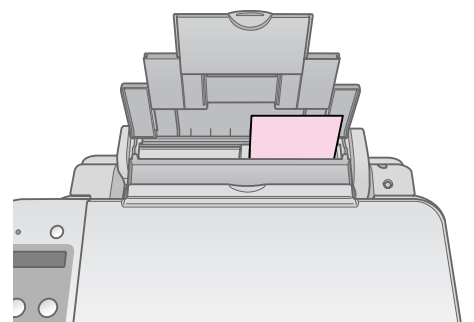
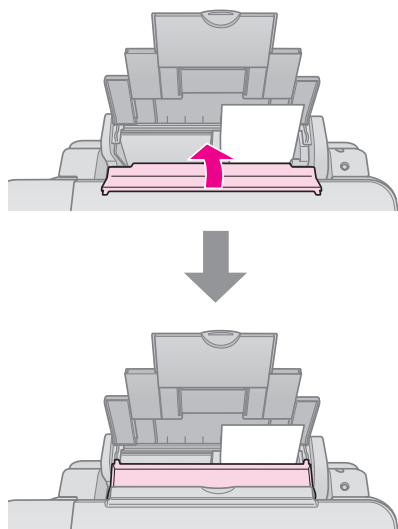

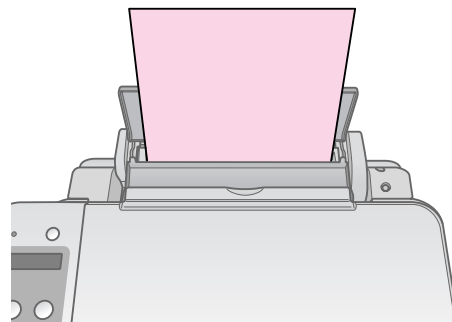

10 × 15 cm (4 × 6 in.) och 13 × 18 cm (5 × 7 in.)

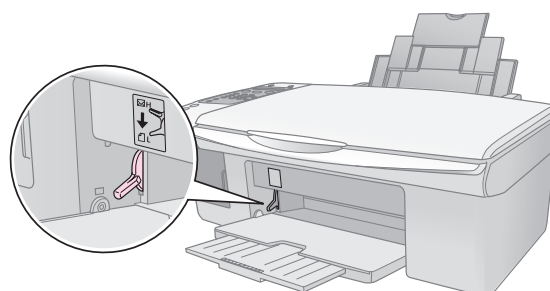

A4

Se även till att spaken för papperstjocklek är inställd i läget .



LCD-skärmen visar att spaken har flyttats och - eller -läget har ändrats.

**Anmärkning:**

Se till att du inte fyller på mer papper än vad som rekommenderas. Kontrollera inställningen för Paper Type (Papperstyp) innan du börjar skriva ut för att se till att den stämmer överens med den papperstyp du har lagt i (➔ "Välja papper" på sidan 15).

# Kopiera

Du kan kopiera dokument och foton utan en dator.

Observera följande när du kopierar:

- Det kan hända att den kopierade bilden inte har exakt samma storlek som originalet.
- Beroende på vilken papperstyp som används kan utskriftskvaliteten försämrats i utskriftens övre och nedre områden eller så kan bläcket i dessa områden smetas ut.
- Se till att dokumentbordet är rent.
- Kontrollera att dokumentet eller fotot ligger plant mot dokumentbordet annars hamnar kopian utanför fokus.
- Dra inte ut papper som håller på att skrivas ut; det matas ut automatiskt.

## Lägga original på dokumentbordet

1. Öppna dokumentlocket och lägg originalet med framsidan nedåt på dokumentbordet, i det övre vänstra hörnet.

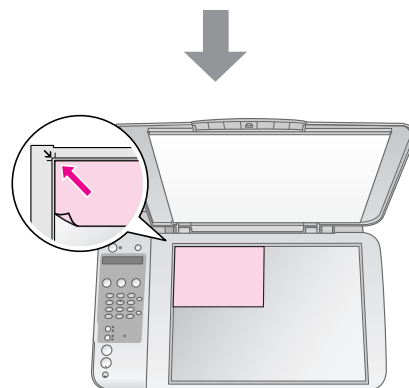
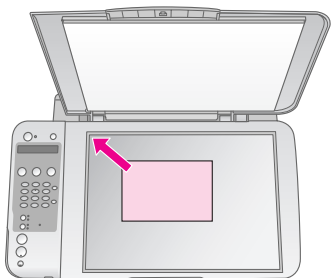
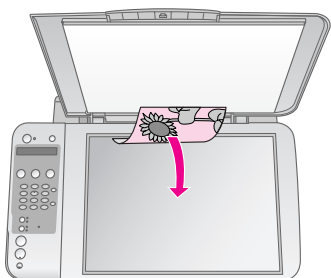

2. Stäng dokumentlocket försiktigt så att dokumentet inte flyttas.

### Obs!

Öppna aldrig dokumentlocket längre än till där det tar stopp och placera inga tunga föremål ovanpå produkten.

När du kopierar tjocka eller stora dokument kan du ta bort dokumentlocket. Det är bara att öppna det och dra rakt uppåt.

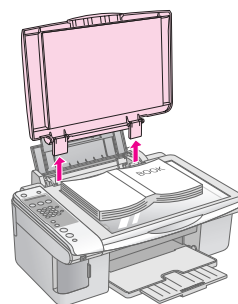

Om du behöver platta till dokumentet medan du kopierar, tryck inte för hårt och var försiktig så att du inte flyttar det.

När du är klar sätter du fast dokumentlocket igen genom att sätta tillbaka flikarna i öppningarna.

## Kopiera dokument



### Tips:

Vanligt kopieringspapper fungerar bra för vanliga kopior. Om du vill ha skarpere text och mer intensiva färger kan du prova ett av Epsons specialpapper (➔ "Välja papper" på sidan 15).

1. Fyll på vanligt A4-papper (➔ sida 15).
2. Lägg originalet på dokumentbordet (➔ "Lägga original på dokumentbordet" på sidan 17).
3. Gör följande inställningar på kontrollpanelen.

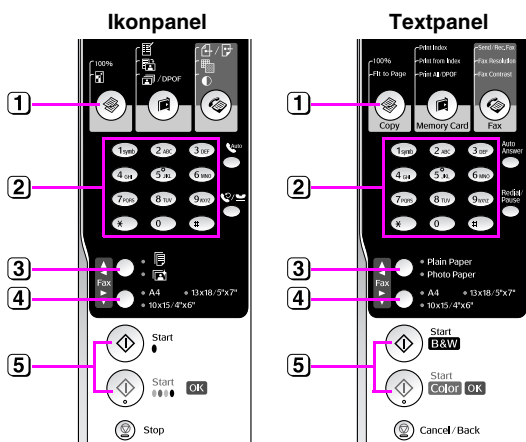

- 1 Tryck på knappen [Copy] (Kopiera).
- 2 Använd sifferknappen för att ställa in antal kopior (1–99).

Copies: 2 100%

- 3 Välj [Plain Paper] (Vanligt papper).
- 4 Välj **A4**.

### Tips:

Om du automatiskt vill anpassa kopians storlek efter papperet som är påfyllt ska du trycka på knappen [Copy] (Kopiera) tills **Copies:xx FitPage** (Kopi:1 tilp. til side) visas på skärmen.

Copies: 1 FitPage

- 5 Tryck på knappen [Start B&W] (Starta svartvit) när du vill göra en svartvit kopia. Tryck på knappen [Start Color] (Starta färg) när du vill göra en färgkopia.

Om du behöver avsluta kopieringen trycker du på [Stop] (Avbryt/Tillbaka).

### Anmärkning:

Flytta originalet en bit från kanten om kanterna på kopian är avskurna.

## Kopiera snabbare

Om du vill göra en kopia snabbt och den inte måste vara av hög kvalitet, kan du välja att skriva ut ett utkast. Utskriftens kvalitet blir sämre men kopieringen går snabbare.

1. Fyll på med vanligt A4-papper och välj [Plain Paper] (Vanligt papper) och **A4** på kontrollpanelen.
2. När du vill kopiera trycker du på och håller ned [Stop] (Avbryt/Tillbaka), tryck på och håll sedan ned knappen [Start 0000] (Starta färg) eller knappen [Start B&W] (Starta svartvit).
3. När lampan för **On** (På) blinkar släpper du upp båda knapparna.

### Anmärkning:

För utkast och svartvita kopior blandas svart och färgbläck.

## Kopiera foton



1. Fyll på fotopapper (➔ sida 15).
2. Lägg originalet på dokumentbordet (➔ "Lägga original på dokumentbordet" på sidan 17).
3. Gör följande inställningar på kontrollpanelen.

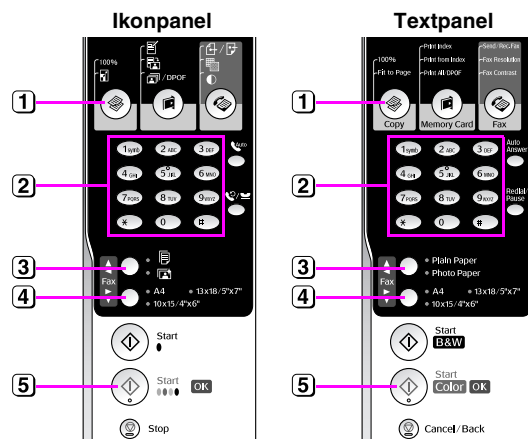

- 1 Tryck på knappen [Copy] (Kopiera).
- 2 Använd sifferknapparna för att ställa in antal kopior (1–99).
- 3 Välj [Photo Paper] (Fotopapper).

④ Välj den pappersstorlek du har fyllt på.

**Tips:**

Om du automatiskt vill anpassa kopian storlek efter papperet som är påfyllt ska du trycka på knappen

◆ [◆ **Copy**] (Kopiera) tills **Copies:xx FitPage** (Kopi:1 tilp. til side) visas på skärmen.

Copies:1 FitPage

⑤ Tryck på knappen ◆ **Start** 0000 [◆ **Start Color**] (Starta färg) när du vill göra en färgkopia.

Om du behöver avsluta kopieringen trycker du på

ⓧ **Stop**-knappen [ⓧ **Cancel/Back**]

(Avbryt/Tillbaka).

**Anmärkning:**

Flytta originalet en bit från kanten om kanterna på kopian är avskurna.

# Skriva ut från ett minneskort

Du kan skriva ut foton direkt från din digitalkameras minneskort. Bars sätt in kortet i minneskortplatsen så är allt klart för utskrift.

## Hantera minneskort

### Kompatibla kort

Kontrollera att minneskortet uppfyller följande krav.

Korttyp	CompactFlash, Microdrive, Smart Media, SD Memory Card, SDHC Memory Card, MultiMediaCard, miniSD-kort, miniSDHC-kort, microSD-kort, microSDHC-kort, Memory Stick, Memory Stick PRO, MagicGate Memory Stick, Magic Gate Memory Stick Duo, Memory Stick Duo, Memory Stick PRO Duo, xD-Picture Card, xD-Picture Card Type M, xD-Picture Card Type H
Medieformat	DCF (Design rule for Camera File system) version 1.0- eller 2.0-kompatibla. Alla korttyper som uppfyller standardversionen.
Filformat	JPEG med Exif Version 2.21 standard
Bildstorlek	80 × 80 pixlar till 9 200 × 9 200 pixlar
Antal filer	Upp till 999.

### Sätta i ett minneskort

1. Stäng av datorn eller koppla bort den från produkten.
2. Kontrollera att produkten är påslagen.
3. Öppna minneskortluckan.

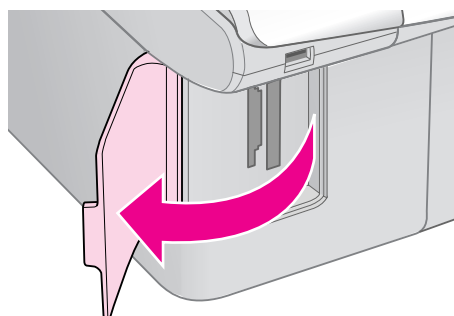

4. Se till att minneskortlampan inte lyser och att inga minneskort är installerade på någon av kortplatserna. Sätt sedan in minneskortet.

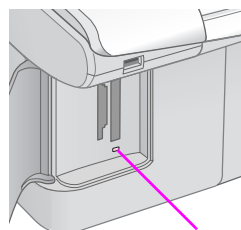

lampa för minneskort

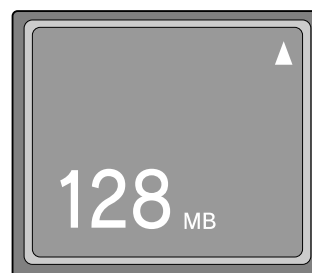
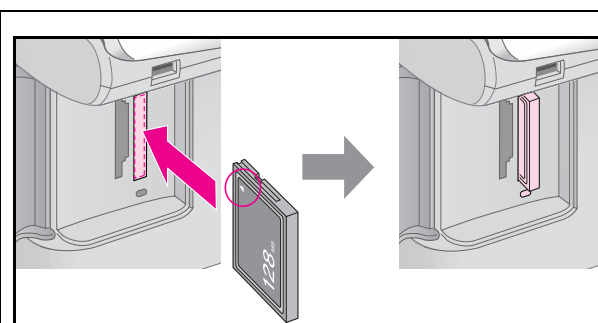

CompactFlash  
Microdrive

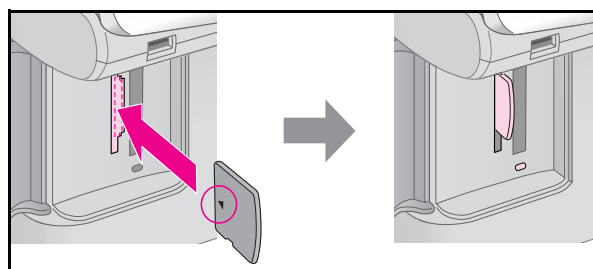

xD-Picture Card  
xD-Picture Card Type M  
xD-Picture Card Type H

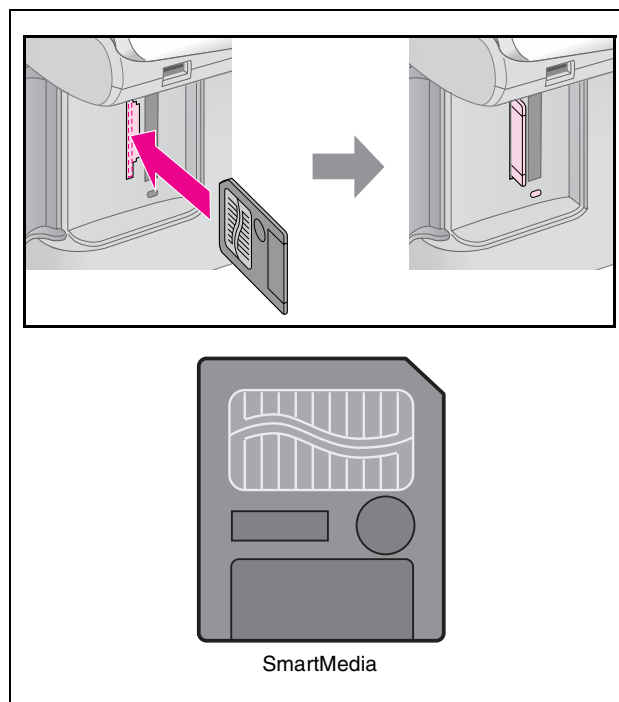
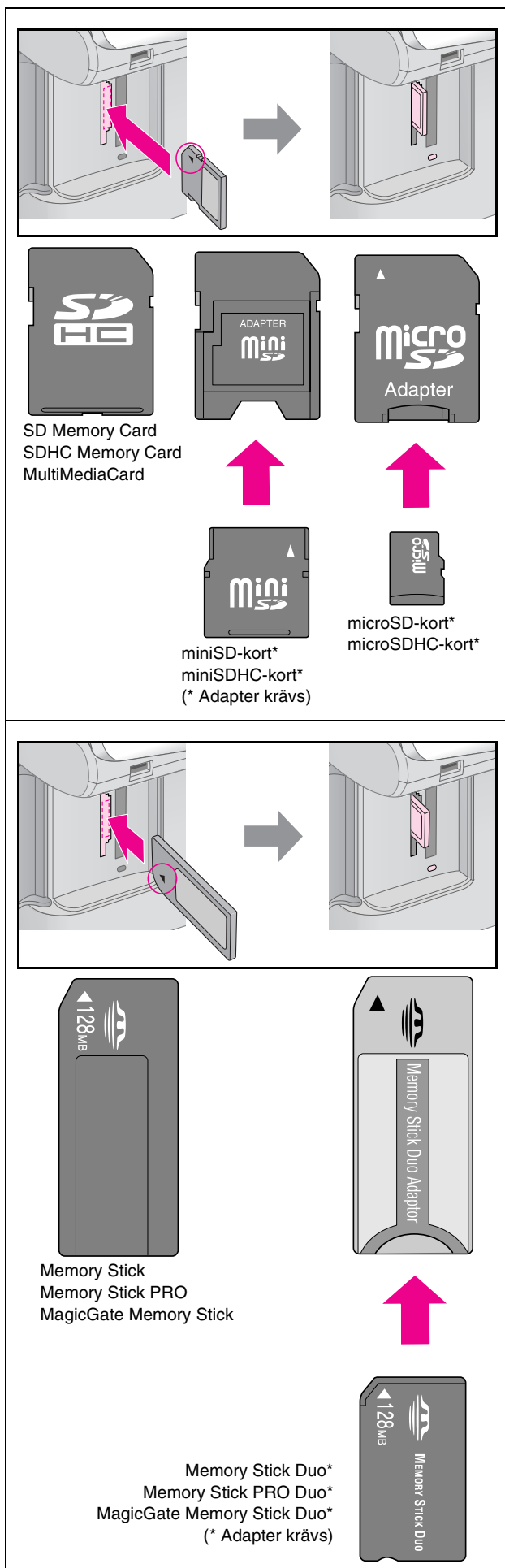

**Obs!**

Glöm inte att kontrollera i vilken riktning kortet ska sättas in. Om det behövs en adapter till kortet, ser du till att ansluta adaptern innan du sätter in kortet. I annat fall kan det hända att du inte kan ta ut kortet ur produkten.

5. Kontrollera att minneskortlampan blinkar och förblir tänd.
6. Stäng minneskortluckan.

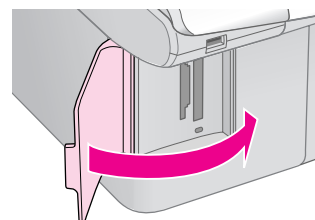

**Obs!**

- Sätt endast in ett minneskort åt gången.
- Försök inte trycka in minneskortet på platsen om det tar emot. Korten åker inte in hela vägen. Om du använder för mycket kraft kan du skada produkten, minneskortet eller båda.
- Se till att minneskortluckan är stängd medan minneskortet sitter i. Minneskortet och kortplatsen skyddas då från damm och statisk elektricitet, så att inte data på minneskortet förloras eller produkten skadas.
- Statisk elektricitet på minneskort kan orsaka fel.

**Anmärkning:**

- Du kan endast skriva ut i färg från ett minneskort; du kan inte skriva ut i svartvitt.
- Om en digitalkamera är ansluten till apparaten, koppla ifrån den innan du sätter in minneskortet.

## Ta bort ett minneskort

1. Kontrollera att alla jobb är slutförda.
2. Öppna minneskortluckan.
3. Kontrollera att lampan till minneskortet inte blinkar.
4. Ta bort minneskortet genom att dra det rakt ut från kortplatsen.
5. Stäng minneskortluckan.

### Obs!

- ❑ Ta inte ur minneskortet och stäng inte av apparaten medan minneskortlampan blinkar, eftersom du då kan förlora data på minneskortet.
- ❑ Om din dator använder Windows 2000 eller XP ska du aldrig stänga av produkten eller koppla ur USB-kabeln när ett minneskort sitter i, eftersom data på kortet kan förloras. Se *User's Guide* (Användarhandboken) online för anvisningar.

## Skriva ut fotografier

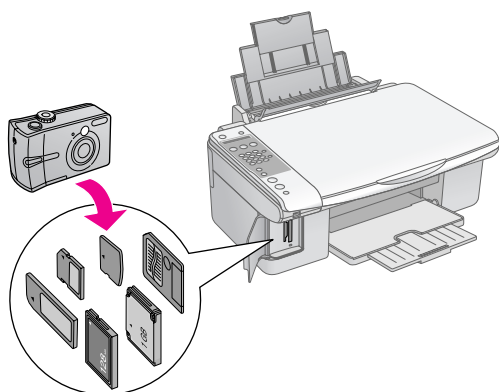

När du har satt i ett minneskort kan du:

Inställning		Beskrivning
Ikonpanel	Textpanel	
	Print Index (Skriv ut index)	Skriver ut ett indexark med foton på kortet.
	Print from Index (Skriv ut från index)	Skriver ut foton som du väljer från indexarket.
	Print All/DPOF (Skriv ut alla/DPOF)	Skriver ut alla foton på kortet eller skriver ut foton med DPOF-information.

## Välja och skriva ut foton med ett indexark

Du kan använda ett indexark när du ska välja foton som ska skrivas ut. Skriv först ut ett indexark med miniatyurer av alla foton på minneskortet. Markera sedan fotona som du vill skriva ut på indexarket och skanna arket. De markerade foton skrivas ut automatiskt.

### Skriva ut indexark

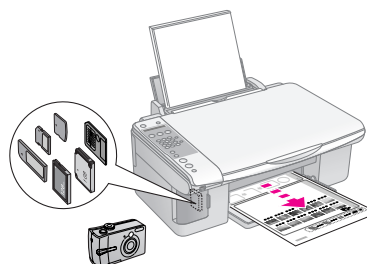

### Välja foton från indexarket

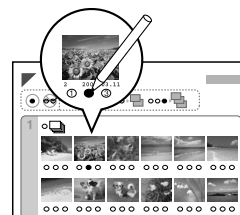

### Skanna indexarket

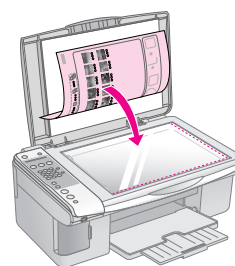

### Skriva ut de valda foton

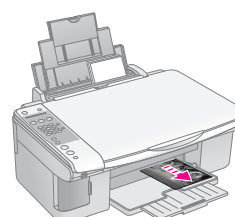





## 1. Skriva ut indexark



1. Fyll på flera ark med vanligt A4-papper (➔ sida 15).

Upp till 30 bilder skrivs ut på varje sida, så om det finns mer än 30 foton på minneskortet behöver du tillräckligt med ark för alla indexsidor som ska skrivas ut.

2. Sätt i ett minneskort (➔ sida 20).
3. Tryck på knappen  [**Memory Card**] (Minneskort) tills **1.Img:xx Prt Idx** visas på LCD-skärmen.

1.Img:xx Prt Idx

4. Se till att  [**Plain Paper**] (Vanligt papper) och **A4** har valts.
5. Tryck på knappen  **OK**. Indexarket skrivs ut.

Om du vill avbryta utskriften trycker du på  **Stop**-knappen [ **Cancel/Back**] (Avbryt/Tillbaka).

### Anmärkning:

- Kontrollera att triangelmarkeringen i det övre vänstra hörnet på indexarket skrivs ut som den ska. Enheten kan inte skanna indexarket om det skrivs ut felaktigt.
- Det kan ta några minuter om det finns många foton på minneskortet.
- Vid utskrift av flera indexark skrivs sidorna ut från det sista arket till det första. De senaste bilderna skrivs således ut först.

## 2. Välja foton på indexarket

Använd en mörk penna och fyll i cirklarna när du väljer foton på indexarket.

Bra: ●

Inte bra: 

Välj **All** (Alla) om du vill skriva ut en kopia på varje foto eller fyll i antalet under varje foto om du vill ha 1, 2 eller 3 kopior.





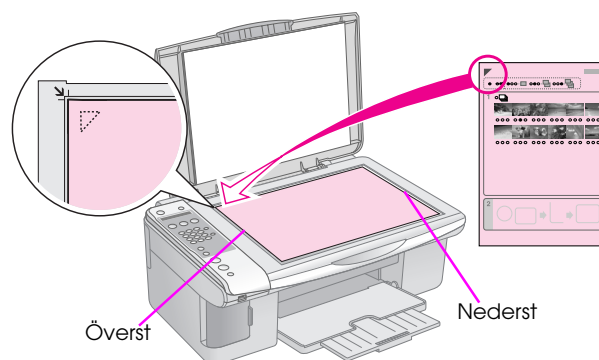

## 3. Skanna indexarket och skriva ut valda foton

1. Lägg indexarket med framsidan nedåt på dokumentbordet, i det övre vänstra hörnet, så att arkets överkant ligger mot dokumentbordets vänstra kant.



2. Stäng dokumentlocket.
3. Fyll på papperstypen du vill använda (➔ sida 15). Fyll på tillräckligt med ark för det antal foton du vill skriva ut.
4. Tryck på knappen  [**Memory Card**] (Minneskort) tills **2.Img:xx Scn Idx** visas på LCD-skärmen.

2.Img:xx Scn Idx

5. Välj den papperstyp du har fyllt på.  
Om du väljer  [**Plain Paper**] (Vanligt papper) skrivs foton ut med en vit ram. Om du väljer  [**Photo Paper**] (Fotopapper) skrivs foton ut utan ram ända till papperets kant.
6. Välj den pappersstorlek du har fyllt på.
7. Tryck på knappen  **Start** ● [ **Start B&W**] (Starta svartvit) när du vill göra en svartvit kopia. Tryck på knappen  **Start** 0000 [ **Start Color**] (Starta färg) när du vill göra en färgkopia.

Om du vill avsluta utskriften trycker du på  
⊗ **Stop**-knappen [⊗ **Cancel/Back**]  
(Avbryt/Tillbaka).

**Anmärkning:**

Vänta tills utskriften är klar varje gång om du har mer än ett indexark. Upprepa sedan stegen ovan för att skanna och skriva ut från varje ytterligare ark.





## **Skriva ut alla foton eller DPOF-foton**

Följ stegen nedan för att skriva ut en kopia av varje foto på kortet eller endast skriva ut de foton som förvaldes med kamerans DPOF-funktion.

1. Fyll på papperstypen du vill använda (➔ sida 15). Fyll på tillräckligt med ark för det antal foton du vill skriva ut.
2. Sätt i ett minneskort (➔ sida 20).
3. Tryck på knappen  [**Memory Card**] (Minneskort) tills **3.Img:xx All/DPOF** visas på LCD-skärmen.

3.Img:xx All/DPOF

Om minneskortet innehåller DPOF-information kan du inte skriva ut alla foton på kortet, inte ens om **3.Img:xx All/DPOF** har valts. Om du vill skriva ut alla foton på minneskortet, avbryt DPOF på digitalkameran.

4. Välj den papperstyp du har fyllt på.  
Om du väljer  [**Plain Paper**] (Vanligt papper) skrivs foton ut med en vit ram. Om du väljer  [**Photo Paper**] (Fotopapper) skrivs foton ut utan ram ända till papperets kant.
5. Välj den pappersstorlek du har fyllt på.
6. Tryck på knappen  **Start**  [**Start B&W**] (Starta svartvit) när du vill göra en svartvit kopia. Tryck på knappen  **Start 0000** [**Start Color**] (Starta färg) när du vill göra en färgkopia.

Om du vill avbryta utskriften trycker du på  
⊗ **Stop**-knappen [⊗ **Cancel/Back**]  
(Avbryt/Tillbaka).

# Skriva ut från en digitalkamera



Du kan skriva ut foton genom att ansluta digitalkameran direkt till produkten.

## Krav på digitalkameror

Kontrollera att kameran och fotona uppfyller följande krav.

Kompatibilitet för direktutskrift	PictBridge
Filformat	JPEG
Bildstorlek	80 × 80 pixlar till 9 200 × 9 200 pixlar

## Ansluta och skriva ut

1. Kontrollera att enheten inte skriver ut från en dator.
2. Fyll på papperstypen du vill använda (➔ sida 15). Fyll på tillräckligt med ark för det antal foton du vill skriva ut.
3. Välj den papperstyp du har fyllt på.  
Om du väljer  **[Plain Paper]** (Vanligt papper) skrivs foton ut med en vit ram. Om du väljer  **[Photo Paper]** (Fotopapper) skrivs foton ut utan ram ända till papperets kant.
4. Välj den pappersstorlek du har fyllt på.
5. Anslut USB-kabeln som medföljer kameran till USB-porten på apparaten.

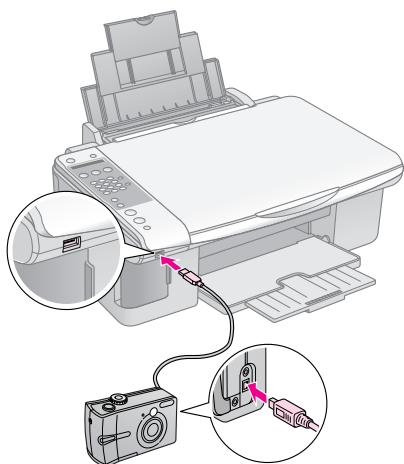

6. Kontrollera att kameran är på. **PictBridge** visas på LCD-skärmen.

PictBridge

7. Använd kameran för att välja de foton du vill skriva ut, göra nödvändiga inställningar och skriva ut dina foton. Se kamerans handbok för mer information.

### Anmärkning:

- Epson kan inte garantera att alla kameror är kompatibla.
- Beroende på produktens och digitalkamerans inställningar, kanske vissa kombinationer av papperstyp, storlek och layout inte kan användas.
- Det kan hända att vissa av inställningarna i digitalkameran inte återspeglas i utskriften.

# Underhåll

Du kan hålla produkten i gott skick genom att följa procedurerna som beskrivs i det här kapitlet. Det här avsnittet innehåller även instruktioner om hur du byter bläckpatroner och transporterar produkten.

## Byta bläckpatroner

När bläcknivån är låg i en patron visar informationen på LCD-skärmen vilken bläckpatron det gäller.

C:Ink low M:50%

Följande meddelande visas på LCD-skärmen när en bläckpatron är slut.

Replace Cyan ink

### Tips:

När en patron är mer än sex månader gammal kan utskriftskvaliteten försämrats. Om det behövs, pröva att rengöra skrivarhuvudet (➔ "Kontrollera skrivarhuvudet" på sidan 29). Om utskrifterna fortfarande inte är av tillräckligt hög kvalitet kan det vara nödvändigt att byta patronen.

## Kontrollera bläckpatronens status

Följ stegen nedan när du vill kontrollera bläckpatronens status.

1. Kontrollera att produkten är påslagen. Tryck sedan på **Stop**-knappen [**Cancel/Back**] (Avbryt/Tillbaka) tills du ser den här visningen.

18:30 Y

2. Tryck på knappen **[Setup]** (Inställningar).
3. Tryck på knappen **▲** eller **▼** eller tryck på sifferknappen **2** när du vill välja **2.Ink Levels** (Bläcknivåer).

2.Ink Levels

4. Tryck på knappen **OK**.  
På LCD-skärmen visas status för varje bläckpatron.

C:70% M:80% Y:80

5. När du har kontrollerat bläckpatronens status trycker du på knappen **OK**.
6. Tryck på **Stop**-knappen [**Cancel/Back**] (Avbryt/Tillbaka) tills du kommer tillbaka till den första visningen.

Se till att du har nya bläckpatroner på lager när bläcknivån börjar bli låg. Du kan inte skriva ut om en patron är slut.

### Anmärkning:

Epson kan inte garantera kvaliteten eller tillförlitligheten om annat bläck än Epson-bläck används. Bläckpatronens status visas inte om bläckpatroner från andra tillverkare installeras.

## Köpa bläckpatroner

Använd Epsons bläckpatroner inom sex månader efter det att du har installerat dem och innan de går ut.

Färg	Artikelnummer	
	DX7000F-serien	CX6900F-serien
Black (Svart)	T0711	T0731
Cyan	T0712	T0732
Magenta	T0713	T0733
Yellow (Gul)	T0714	T0734

### Obs!

Epson rekommenderar att du använder bläckpatroner från Epson. Bläck från andra tillverkare kan orsaka skador som inte täcks av Epsons garantier och kan i vissa fall leda till att skrivaren inte fungerar som den ska. Epson kan inte garantera kvaliteten eller tillförlitligheten om annat bläck än Epson-bläck används. Information om bläckpatronens status visas inte om bläckpatroner från andra tillverkare används.

## Försiktighetsåtgärder för bläckpatroner

### Varning!

Om du får bläck på händerna bör du genast tvätta dem noga med tvål och vatten. Om du får bläck i ögonen ska du genast skölja dem med vatten. Om du fortfarande känner obehag eller har problem med synen bör du genast kontakta läkare.

- Flytta aldrig skrivarhuvudet för hand, det kan skada produkten.
- Du kan inte fortsätta kopiera eller skriva ut om en bläckpatron är slut, även om det finns bläck i de andra patronerna.
- Låt den tomma patronen vara kvar i enheten tills du kan byta den mot en ny. Annars kan bläcket som är kvar i skrivarhuvudets munstycken torka.
- Ett chip på varje patron kontrollerar hur mycket bläck som använts i patronen. Patronerna kan användas även om de tas bort och sedan installeras igen. En viss mängd bläck går dock åt varje gång du installerar patronen, eftersom skrivaren gör en automatisk kontroll.

- För att du ska få största nytta av bläcket ska du endast ta bort en bläckpatron när du genast kan sätta dit en ny. Bläckpatroner med låg bläcknivå kan inte användas om de installeras igen.
- Bläckpatroner med låg bläcknivå kan inte användas om de installeras igen.

## Ta bort och installera bläckpatroner

Se till att du har en ny bläckpatron innan du börjar. När du börjar byta en patron måste du genomföra alla steg i processen på en gång.

### Anmärkning:

Öppna inte förpackningen till bläckpatronen förrän du kan installera den i skrivaren. Patronen har vakuumpförpackats för att hållbarheten ska kunna garanteras.

1. Gör något av följande:

#### ■ Om en bläckpatron är slut:

Kontrollera (på LCD-skärmen) vilken patron som ska bytas ut och tryck sedan på knappen **OK**.

Replace Cyan ink

#### ■ Om en bläckpatron inte är slut:

Kontrollera bläckpatronens status (➔ "Kontrollera bläckpatronens status" på sidan 26). Tryck på knappen **⏏ [⏏ Setup]** (Inställningar). Tryck på knappen **▲** eller **▼** eller tryck på sifferknappen **5** för att välja **5.Replace Cartridge** (Byta ut patron). Tryck sedan på knappen **OK**.

5.Replace Cartri

2. Tryck på knappen **OK** och lyft sedan upp skannerenheten.

Open the scanner

### ⚠ Obs!

Lyft inte upp skannerenheten när dokumentlocket är öppet.

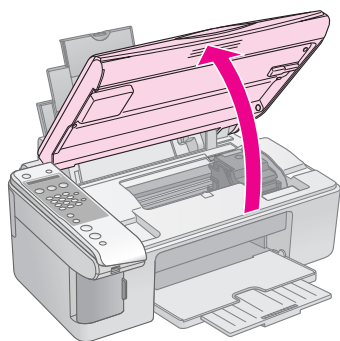

3. Öppna patronlocket.

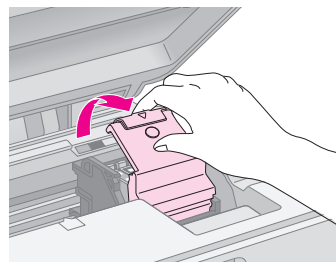

### ⚠ Obs!

- ❑ Försök aldrig öppna patronlocket när skrivarhuvudet rör på sig. Vänta tills skrivarhuvudena har flyttat sig till rätt position för byte.
- ❑ Se till så att du inte rör vid delarna som är markerade nedan.

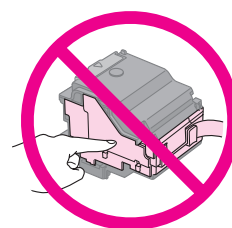

4. Ta bort den patron du ska byta. Tryck på fliken på baksidan av patronen och lyft den rakt utåt. Kassera den försiktigt.

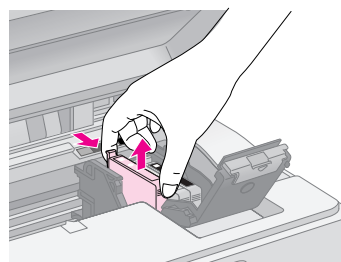

### ⚠ Obs!

Fyll inte på bläckpatronerna. Produkter som inte tillverkats av Epson kan orsaka skador som inte täcks av Epsons garantier. Under särskilda omständigheter kan de även göra att enheten inte fungerar som den ska.

5. Skaka på den nya bläckpatronsförpackningen fyra eller fem gånger innan du öppnar den. Ta sedan ut patronen ur förpackningen.

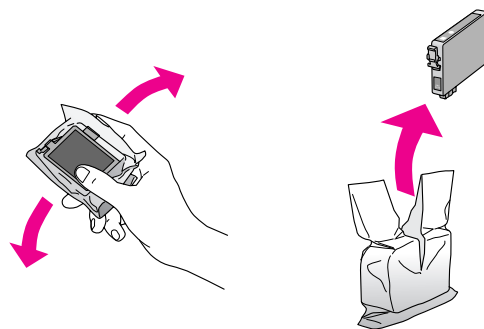

**Obs!**

Rör inte vid det gröna chipet på sidan av patronen. Det kan skada bläckpatronen.

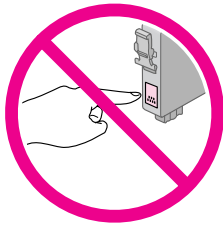

6. Ta bort den gula tejen från bläckpatronens undersida.

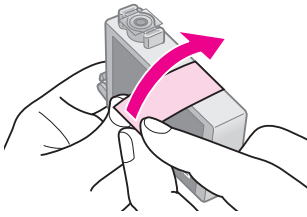
**Obs!**

- ❑ Du måste ta bort den gula tejen från patronen innan den installeras, annars kanske utskriftskvaliteten försämras eller det går inte att skriva ut.
- ❑ Om du har monterat bläckpatronen utan att ta bort den gula tejen, ska du ta ut patronen ur enheten, ta bort den gula tejen och sedan sätta tillbaka patronen.
- ❑ Ta inte bort den genomskinliga förseglingen på patronens undersida, det kan göra att patronen blir obrukbar.

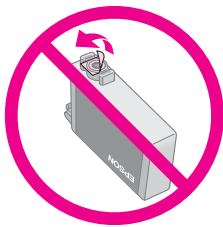

- ❑ Ta inte bort och riv inte sönder etiketten på patronen, eftersom det kan orsaka läckage.

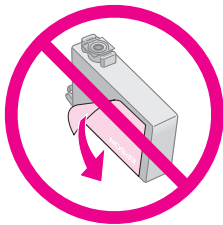

7. Placera bläckpatronen i patronhållaren med undersidan nedåt. Tryck ned bläckpatronen så att den snäpps fast.

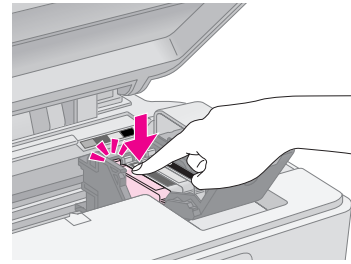

8. Om några andra bläckpatroner behöver bytas, byter du dem också.
9. Stäng bläckpatronslocket och tryck ner det tills ett klick hörs.

**Obs!**

Om du tycker det är svårt att stänga locket kontrollerar du att alla patroner sitter på plats. Tryck ned varje patron tills du hör att den snäpps fast. Försök inte stänga locket med våld.

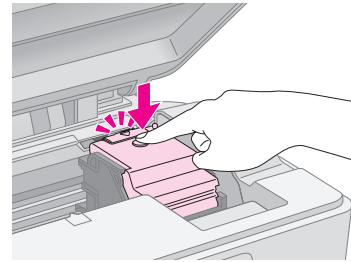

10. Stäng skannerenheten.

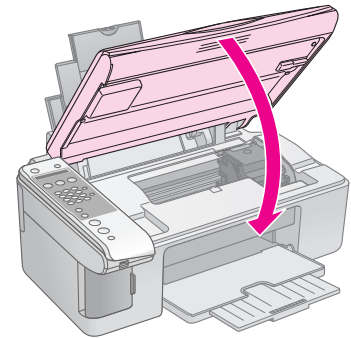

11. Tryck på knappen **OK**.

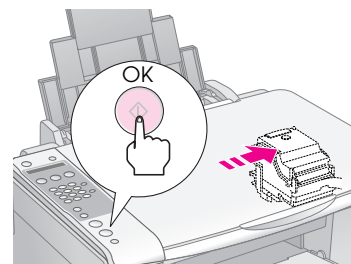

När produkten börjar fyllas på visas följande meddelande på LCD-skärmen.

Charsins...

Detta tar cirka en minut. Enheten återgår automatiskt till den tidigare visningen när påfyllningen av bläcket är klar.

#### **Obs!**

Stäng inte av enheten när bläck laddas, det förbrukar bläck i onödan.

#### **Anmärkning:**

Om du behövde byta bläckpatron under kopiering kan det hända att dokumenten eller foton på dokumentbordet flyttades något när du öppnade och stängde skannerenheten. För att kopians kvalitet garanterat ska bli god är det bäst att avbryta det pågående kopieringsjobbet och starta om från början med att lägga originalen på plats när påfyllningen av bläck har avslutats.

## Kontrollera och rengöra skrivarhuvudet

Om utskrifterna ser oväntat ljusa eller bleka ut, om färger saknas eller om du upptäcker ljusa eller mörka linjer på dem, kan du behöva rengöra skrivarhuvudet. Munstyckena till skrivarhuvudet rengörs då. Munstyckena kan täppas igen om du inte har använt produkten under en längre tid.

#### **Tips:**

Vi rekommenderar att du slår på produkten minst en gång i månaden för att behålla bra utskriftskvalitet.

### Kontrollera skrivarhuvudet

Du kan skriva ut ett mönster för munstyckesk kontroll för att se om något munstycke har täppt igen eller för att kontrollera resultatet efter att ha rengjort skrivarhuvudet.

1. Fyll på vanligt A4-papper i arkmataren (➔ sida 15).
2. Tryck på knappen **⌘ [⌘ Setup]** (Inställningar).
3. Tryck på knappen **▲** eller **▼** eller tryck på sifferknappen **3** för att välja **3.Nozzle Check** (Munstyckesk kontroll).

3.Nozzle Check

4. Tryck på knappen **⬠ OK** för att skriva ut mönstret för munstyckesk kontroll.
5. Granska munstyckesk kontrollen som skrevs ut. Alla sicksacklinjer ska vara heldragna, utan luckor, enligt bilden.



- Skrivarhuvudet behöver inte rengöras om utskriften ser bra ut. Tryck på **⬠ Stop**-knappen [**⬠ Cancel/Back**] (Avbryt/Tillbaka) tills du kommer tillbaka till den första visningen.
- Om du ser några luckor, som visas nedan, rengör skrivarhuvudet i enlighet med anvisningarna i nästa avsnitt.



## Rengöra skrivarhuvudet

Följ dessa steg för att rengöra skrivarhuvudet så att det kan fördela bläcket korrekt. Gör en munstyckesk kontroll för att se om skrivarhuvudet behöver rengöras innan du rengör skrivarhuvudet (➔ "Kontrollera skrivarhuvudet" på sidan 29).

#### **Anmärkning:**

- När skrivarhuvudet rengörs används bläck. Rengör det därför bara om kvaliteten på utskrifterna har försämrats.
- Om ett meddelande visas på skärmen att en patron är slut eller har låg bläcknivå går det inte att rengöra skrivarhuvudet. Du måste först byta bläckpatronen som anges (➔ "Byta bläckpatroner" på sidan 26).

1. Kontrollera att enheten är påslagen men inte håller på att skriva ut.
2. Tryck på knappen **⌘ [⌘ Setup]** (Inställningar).
3. Tryck på knappen **▲** eller **▼** eller tryck på sifferknappen **4** för att välja **4.Head Cleaning** (Rengöring av skrivarhuvuden).

4.Head Cleaning

4. Tryck på knappen **⬠ OK** för att starta rengöringen.

#### **Obs!**

Stäng aldrig av apparaten medan huvudrengöring pågår. Det kan skada den.

5. När rengöringen har avslutats, skriv ut ett munstyckesk kontrollmönster för att kontrollera resultatet (➔ "Kontrollera skrivarhuvudet" på sidan 29).

Om det fortfarande finns tomma områden eller testmönstret är svagt, upprepar du rengöringsprocessen och kontrollerar munstyckena igen.

#### **Anmärkning:**

Stäng av enheten och vänta i minst sex timmar om inga förbättringar ses efter fyra rengöringar. Torkat bläck får då tid på sig att mjukas upp. Försök sedan att rengöra skrivarhuvudet igen. Om utskriftskvaliteten fortfarande inte har förbättrats kan någon av bläckpatronerna vara gammal eller skadad och måste bytas (➔ "Byta bläckpatroner" på sidan 26).

## Justera skrivarhuvudet

Om du upptäcker att de vertikala linjerna inte är ordentligt justerade på utskriften för munstyckeskontrollen, kan det gå att lösa problemet genom att justera skrivarhuvudet.

Du kan justera skrivarhuvudet genom att trycka på knapparna, eller så kan du använda verktyget Print Head Alignment (Skrivarhuvudjustering) på datorn. För bästa justering rekommenderas verktyget.

1. Fyll på vanligt A4-papper (➔ sida 15).
2. Tryck på knappen **[i] [i] Setup** (Inställningar).
3. Tryck på knappen **▲** eller **▼** eller tryck på sifferknappen **6** när du vill välja **6.Head Alignment** (Skrivarhuvudjustering).

6.Head Alignment

4. Tryck på knappen **◇ OK** för att skriva ut justeringsarket.

### Anmärkning:

Tryck inte på **⊗ Stop**-knappen [**⊗ Cancel/Back**] (Avbryt/Tillbaka) när du skriver ut ett justeringsmönster.

5. Titta på justeringsmönster 1 och leta efter området med jämnast utskrift utan några märkbara streck eller linjer.
6. Tryck på den sifferknapp som överensstämmer med området.

#1 4

7. Tryck på knappen **◇ OK**.
8. Upprepa steg 5 till 7 för de övriga justeringsmönstren.
9. Tryck på **⊗ Stop**-knappen [**⊗ Cancel/Back**] (Avbryt/Tillbaka) tills du kommer tillbaka till den första visningen.

## Rengöra produkten

Rengör enheten periodvis genom att följa proceduren nedan för att hålla den i gott skick.

1. Dra ut nätsladden.
2. Ta bort allt papper från arkmataren.
3. Använd en mjuk borste för att försiktigt ta bort damm och smuts från arkmataren.

4. Om dokumentbordets glasyta är smutsig ska du rengöra den med en mjuk, torr och ren trasa. Om det finns fettfläckar eller andra material som är svåra att få bort på glasytan kan du använda en liten mängd fönsterputs och en mjuk trasa. Torka bort återstående vätska.
5. Om bläck av misstag smutsar ned enhetens insida ska du använda en mjuk, torr och ren trasa och torka bort bläcket inom området som anges på bilden.

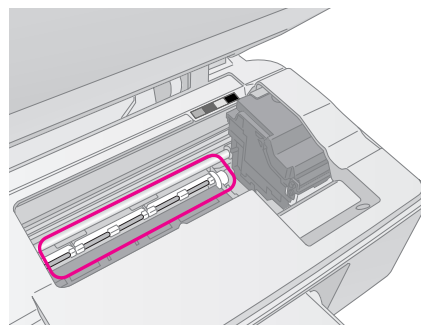

### ⚠ Varning!

Var försiktig så du inte vidrör kuggarna eller rullarna inuti produkten.

### ⚠ Obs!

- Tryck inte på dokumentbordets glasyta med kraft.
- Var försiktig så att du inte repar eller skadar dokumentbordets glasyta och använd inte en hård eller slipande borste när du rengör ytan. En skadad glasyta kan försämra kvaliteten på kopierna.
- Stryk inte på fett på metalldelarna under skrivarhuvudets vagn.
- Använd aldrig alkohol eller thinner när du rengör produkten. Dessa kemikalier kan skada komponenterna samt höljet.
- Se till så att det inte kommer vatten på utskrifts- och kopieringsmekanismerna eller de elektriska komponenterna.
- Spraya inte smörjmedel inuti produkten. Olämpliga oljor kan skada mekanismen. Kontakta återförsäljaren eller kvalificerad servicepersonal om apparaten behöver smörjas.

## Transportera apparaten

Om du behöver flytta apparaten en längre sträcka, ska du använda originalförpackningen eller en förpackning av liknande storlek för att transportera den.

### ⚠ Obs!

- Vid förvaring eller transport av enheten bör du undvika att luta den, ställa den vertikalt eller vända den upp och ned, eftersom bläck kan läcka från patronerna.
  - Låt bläckpatronerna sitta i eftersom det kan orsaka skada om du tar bort dem för att transportera enheten.
1. Ta bort allt papper från arkmataren och se till att enheten är avstängd.
  2. Öppna skannerenheten och se till att skrivarhuvudet befinner sig i ursprungsläget till höger.



3. Fäst bläckpatronshållaren vid höljet med tejp så som visas.

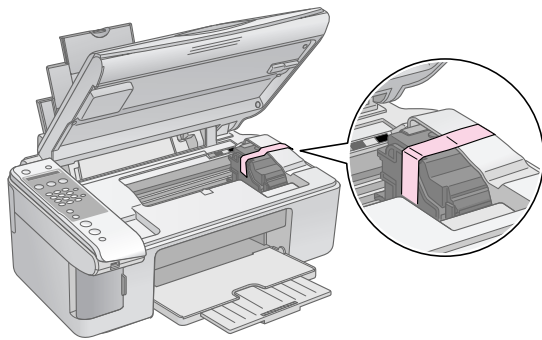

4. Stäng skannerenheten.
5. Dra ut nätsladden ur eluttaget och koppla sedan bort USB-kabeln från datorn.
6. Stäng pappersstödet, matningsskyddet och utmatningsfacket.

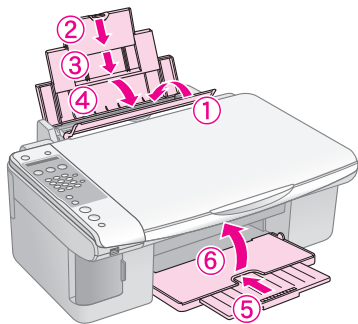

7. Packa enheten i förpackningen och omslut den med skyddsmaterialet som medföljde.

Transportera enheten i plant läge. Efter att du har flyttat den tar du bort tejp som håller skrivarhuvudet på plats. Om du märker att utskriftskvaliteten försämrats genomför du en rengöring (➔ "Kontrollera och rengöra skrivarhuvudet" på sidan 29) eller justerar skrivarhuvudet (➔ "Justera skrivarhuvudet" på sidan 30).

# Lösa problem

Titta på meddelandena på LCD-skärmen för att avgöra vad som orsakar felet om du har problem med enheten.

Du kan även läsa "Problem och lösningar" på sidan 33 för förslag på felsökningsrutiner när du använder enheten med en dator. Information om hur du använder enheten med en dator finns i *User's Guide* (Användarhandboken) på den medföljande program-cd:n.

## Felmeddelanden

Du kan hitta fel och lösa de flesta problem genom att titta på meddelandena på LCD-skärmen. Om du inte kan lösa problemen med hjälp av meddelandena, använder du följande tabell och utför den rekommenderade åtgärden.

Visat meddelande	Orsak och lösning
Not enough ink to perform head cleaning. (Det finns inte tillräckligt med bläck för rengöring av skrivarhuvuden.) Replace with new ink cartridges. (Byt ut bläckpatronerna.)	Det finns inte tillräckligt med bläck för rengöring av skrivarhuvuden. Byt ut bläckpatronerna (➔ "Ta bort och installera bläckpatroner" på sidan 27).
No memory card (Inget minneskort)	Försäkra dig om att enheten har stöd för minneskortet och att det har infogats korrekt. Om det har det kontrollerar du om det är något problem med kortet och försöker igen (➔ "Sätta i ett minneskort" på sidan 20).
No photos on memory card (Inga foton på minneskortet)	Det infogade minneskortet innehåller inga giltiga bilder. Ta bort minneskortet. Kontrollera vilka kort och bildtyper som är kompatibla (➔ "Kompatibla kort" på sidan 20).
No index sheet detected or sheet placed incorrectly. (Inget indexark har upptäckts eller arket har placerats fel.) Correct the sheet placement and try again. (Placera arket korrekt och försök igen.)	Ett indexark avkändes inte eftersom det placerades fel. Justera arkets övre kant efter glasets vänstra kant (➔ "3. Skanna indexarket och skriva ut valda foton" på sidan 23).
No photos selected or photos marked incorrectly. (Inga foton har valts eller fotona är felaktigt markerade.) Select photos correctly and try again. (Välj foton korrekt och försök igen.)	Inga märken upptäcks på indexarket eller arket innefattar fler än ett märke för en bild. Ta bort indexarket, markera det på rätt sätt och försök igen (➔ "2. Välja foton på indexarket" på sidan 23).
Memory card data does not match index sheet. (Minneskortets data överensstämmer inte med indexarket.) Replace the card or index sheet and try again. (Byt ut kortet eller indexarket och försök igen.)	Indexarket motsvarar inte fotona på minneskortet. Ta ur minneskortet och sätt in kortet som användes för att skriva ut indexarket (➔ "Sätta i ett minneskort" på sidan 20), eller lägg det rätta indexarket på glaset (➔ "3. Skanna indexarket och skriva ut valda foton" på sidan 23).
Service required. (ervice krävs.) See your documentation for details. (Läs dokumentationen.)	Dynan för överflödigt bläck i enheten är full. Kontakta återförsäljaren för att byta den (➔ "Kontakta kundtjänst" på sidan 35).
Printer error ->See your documentation and call for service if necessary. (Skrivarfel – Läs dokumentationen och tillkalla servicepersonal vid behov.)  Scanner error ->See your documentation and call for service if necessary. (Skannerfel – Läs dokumentationen och tillkalla servicepersonal vid behov.)	Enheten fungerar inte som den ska. Stäng av enheten och slå sedan på den igen. Om felet kvarstår kontakta din återförsäljare (➔ "Kontakta kundtjänst" på sidan 35).

## Problem och lösningar

Kontrollera lösningarna nedan om du har problem med att använda produkten.

### Installationsproblem

Enheten låter när du har startat den.

- Kontrollera att skyddstejpen inte blockerar skrivarhuvudet. När skrivarhuvudet har lossats, stänger du av strömmen, väntar en stund och slår på den igen.

Enheten låter när bläckpatron har installerats.

- Bläckmatarsystemet måste laddas när du har installerat bläckpatroner. Vänta tills laddningen är klar och stäng sedan av produkten. Om den stängs av för snabbt kan det hända att den använder extra bläck nästa gång du startar den.
- Kontrollera att bläckpatronerna sitter ordentligt och att allt skyddsmaterial har tagits bort i enheten. Öppna patronlocket och tryck patronerna nedåt tills de snäpps fast på plats. Stäng av strömmen, vänta en stund och starta den igen.

En skärm som uppmanar dig att starta om datorn visas inte när programinstallationen är klar.

- Programmet har inte installerats som det ska. Mata ut och sätt in cd-skivan och installera sedan programmet igen.

### Faxproblem

- Om du har problem med att skicka ett fax ska du kontrollera att telefonkabeln är korrekt ansluten och kontrollera att telefonlinjen fungerar genom att ansluta en telefon till den. Försäkra dig också om att mottagarens faxapparat är påslagen och att den fungerar korrekt.
- Om du har problem med att ta emot ett fax ska du försäkra dig om att papper är påfyllt, telefonkabeln är korrekt ansluten, och att telefonlinjen fungerar. För att faxmeddelanden ska kunna tas emot automatiskt måste bokstaven Y (Ja) visas i den första visningen på skärmen (➔ "Välja svarsläge" på sidan 14). Om du ser **Receiving** (Tar emot) på skärmen men ingenting skrivs ut kan det bero på att faxinformationen är för stor. Meddela avsändaren att den måste skicka om faxmeddelandet i mindre avsnitt.
- Om du anslöt enheten till en DSL-telefonlinje måste du installera ett DSL-filtrer för linjen för att du ska kunna faxa. Kontakta DSL-leverantören för att få det filter du behöver.

- Om telefonlinjen har statiska problem eller andra ljudproblem ska du inaktivera inställningen **ECM** (Felrettingsmodus) och sedan försöka faxa igen (➔ "Välja inställningar för att skicka/ta emot" på sidan 8).

### Problem med utskrift och kopiering

Enheten låter som om den skriver ut, men inget skrivs ut.

- Skrivarhuvudets munstycken kan behöva rengöras (➔ "Kontrollera skrivarhuvudet" på sidan 29).
- Se till att apparaten står på en plan, stabil yta.

Marginalerna är felaktiga.

- Se till att originalet är placerat i det övre vänstra hörnet av dokumentbordet.
- Flytta originalet en bit från kanten om kanterna på kopian är avskurna.
- Kontrollera att inställningarna för pappersstorlek stämmer överens med det papper du har fyllt på.
- Se till att papperet sätts i med kortsidan först, hela vägen till höger, med det vänstra kantstödet lätt mot den vänstra sidan (➔ "Fylla på papper" på sidan 15).
- Fyll inte på papper ovanför  $\cong$  pilmarkeringen på insidan av det vänstra kantstödet (➔ "Fylla på papper" på sidan 15).

Blanka sidor skrivs ut.

- Kontrollera att inställningarna för pappersstorlek stämmer överens med det papper du har fyllt på.
- Skrivarhuvudets munstycken kan behöva rengöras (➔ "Rengöra skrivarhuvudet" på sidan 29).

### Problem med pappersmatning

Papperet matar inte ordentligt eller har fastnat.

- Om papperet inte matas fram tar du bort det från arkmataren. Bläddra papperet, fyll sedan på det igen så att det vilar mot högerkanten, och skjut det vänstra kantstödet mot papperet (men inte så att det sitter för hårt). Se till att papperet inte sitter framför matningsskyddet.
  - Fyll inte på papper ovanför  $\cong$  pilmarkeringen på insidan av det vänstra kantstödet (➔ "Fylla på papper" på sidan 15).
  - En ikon eller ett meddelande visas på LCD-skärmen när papper har fastnat. Följ dessa steg för att åtgärda pappersstoppet:
1. Tryck på knappen  $\diamond$  **OK** för att mata ut papperet. Om papperet inte matas ut fortsätter du till nästa steg.

2. Om papperet har fastnat i närheten av arkmataren eller utmatningsfacket, drar du försiktigt ut det och trycker sedan på knappen **OK**.

Om papperet har fastnat inuti enheten trycker du på **On (På)** för att stänga av den. Öppna skannerenheten och ta bort papper som sitter inuti, inklusive eventuella bitar som rivits sönder. Dra det inte bakåt eftersom det kan skada arkmataren. Stäng skannerenheten och slå sedan på enheten igen.

- Om papper fastnar ofta ser du till att det vänstra stödet inte skjuts för hårt mot papperet. Försök att fylla på mindre papper.

## Problem med utskriftskvalitet

**Band (ljusa linjer) syns på utskrifterna eller kopiorna.**



- Rengör skrivarhuvudet (➔ "Kontrollera skrivarhuvudet" på sidan 29).
- Se till att välja rätt papperstyp (➔ "Välja papper" på sidan 15).
- Kontrollera att papperets utskriftssida (vitare eller blankare) är vänd uppåt.
- Bläckpatronerna kan behöva bytas (➔ "Ta bort och installera bläckpatroner" på sidan 27).
- Justera skrivarhuvudet (➔ "Justera skrivarhuvudet" på sidan 30).
- Rengör dokumentbordet (➔ "Rengöra produkten" på sidan 30).

**Utskriften är suddig eller bläcket har smetats ut.**



- Se till att dokumentet placeras platt på dokumentbordet. Om bara en del av bilden är suddig kan originalet vara skrynkligt eller skevt.
- Se till att enheten inte lutar eller har placerats på en ojämn eller ostadig yta.
- Se till att papperet inte är fuktigt, skrynkligt eller har lagts i med utskriftssidan nedåt (den vitare eller blankare sidan ska vara vänd uppåt). Fyll på nytt papper med utskriftssidan uppåt.
- Använd stödark med speciellt papper eller försök att lägga i ett ark åt gången.
- Fyll på papperet med ett ark i taget. Ta bort ark från utmatningsfacket så att inte för många samlas åt gången.
- Justera skrivarhuvudet (➔ "Justera skrivarhuvudet" på sidan 30).
- Gör flera kopior utan att lägga ett dokument på dokumentbordet.
- Använd endast papper som rekommenderas av Epson och Epsons bläckpatroner.
- Ställ in spaken för papperstjocklek i läget  för de flesta papperstyper. Om du skriver ut på kuvert ställer du in spaken i läget .
- Rengör dokumentbordet (➔ "Rengöra produkten" på sidan 30).

**Utskriften är blek eller innehåller tomma fält.**

- Rengör skrivarhuvudet (➔ "Rengöra skrivarhuvudet" på sidan 29).
- Om du upptäcker ojämna vertikala linjer kan du behöva justera skrivarhuvudet (➔ "Justera skrivarhuvudet" på sidan 30).
- Bläckpatronerna kan vara gamla eller nästan tomma. Byt ut bläckpatronerna (➔ "Byta bläckpatroner" på sidan 26).
- Se till att välja rätt papperstyp (➔ "Välja papper" på sidan 15).
- Kontrollera att papperet inte är trasigt, gammalt, smutsigt eller har lagts i med utskriftssidan nedåt. Om så är fallet fyller du på nytt papper med den vitare eller blankare sidan vänd uppåt.

**Utskriften är kornig.**

- Om du skriver ut eller kopierar ett foto ser du till att inte förstora för mycket. Försök skriva ut det i mindre storlek.
- Justera skrivarhuvudet (➔ "Justera skrivarhuvudet" på sidan 30).

Felaktiga färger visas eller färger saknas.

- Rengör skrivarhuvudet (➔ "Rengöra skrivarhuvudet" på sidan 29).
- Bläckpatronerna kan vara gamla eller nästan tomma. Byt ut bläckpatronerna (➔ "Byta bläckpatroner" på sidan 26).
- Kontrollera att du har fyllt på rätt papper och valt rätt inställning för det på kontrollpanelen.

**Bildstorleken eller placeringen är felaktig.**

- Kontrollera att du har fyllt på rätt papper och valt rätt inställning för det på kontrollpanelen.
- Kontrollera att originalet har placerats rätt på dokumentbordet (➔ "Lägga original på dokumentbordet" på sidan 17).
- Rengör dokumentbordet (➔ "Rengöra produkten" på sidan 30).

## Övriga problem

En röd lampa kan vara tänd när du stänger av enheten.

- Lampan lyser i högst 15 minuter och släcks sedan automatiskt. Det är inte ett tecken på ett fel.

## Kontakta kundtjänst

### Lokal kundtjänst

Om Epson-produkten inte fungerar korrekt och problemet inte kan lösas med felsökningsinformationen i produktdokumentationen kan du kontakta kundtjänst för hjälp. Om det inte finns någon kundtjänst för ditt land i listan nedan kan du kontakta återförsäljaren.

Kundtjänsten kan hjälpa dig fortare om du kan ge dem följande information:

- Produktens serienummer (Etiketten med serienumret brukar sitta på baksidan av produkten.)
- Produktmodell
- Produktens programvaruversion (Klicka på **About** (Om), **Version Info** (Information om version) eller liknande knapp i produktens programvara.)
- Datorns märke och modell
- Namn och version på datorns operativsystem
- Namn och version på de program som du vanligtvis använder tillsammans med produkten

#### Anmärkning:

Mer information om att kontakta kundtjänst finns i *User's Guide* (Användarhandbok) online.

Europa	
Webbadress	<a href="http://www.epson.com">http://www.epson.com</a> Välj Support-avsnittet på din lokala EPSON-webbplats för de senaste drivrutinerna, vanliga frågor, handböcker och annat nedladdningsbart material.
Kontrollera det europeiska garantidokumentet för information om hur du kontaktar EPSONS kundtjänst.	
Australien	
Webbadress	<a href="http://www.epson.com.au">http://www.epson.com.au</a>
Telefon	1300 361 054
Fax	(02) 8899 3789
Singapore	
Webbadress	<a href="http://www.epson.com.sg">http://www.epson.com.sg</a>
Telefon	(65) 6586 3111
Thailand	
Webbadress	<a href="http://www.epson.co.th">http://www.epson.co.th</a>
Telefon	(66)2-670-0333

<b>Vietnam</b>	
Telefon	84-8-823-9239
<b>Indonesien</b>	
Webbadress	<a href="http://www.epson.co.id">http://www.epson.co.id</a>
Telefon/ Fax	Jakarta: (62) 21-62301104
	Bandung: (62) 22-7303766
	Surabaya: (62) 31-5355035/31-5477837
	Medan: (62)61-4516173
Telefon	Yogyakarta: (62) 274-565478
	Makassar: (62)411-350147/411-350148
<b>Hongkong</b>	
Webbadress	<a href="http://www.epson.com.hk">http://www.epson.com.hk</a>
Telefon	(852) 2827-8911
Fax	(852) 2827-4383
<b>Malaysia</b>	
Webbadress	<a href="http://www.epson.com.my">http://www.epson.com.my</a>
Telefon	603-56288333
<b>Indien</b>	
Webbadress	<a href="http://www.epson.co.in">http://www.epson.co.in</a>
Telefon	30515000
FAX	30515005/30515078
<b>Filippinerna</b>	
Webbadress	<a href="http://www.epson.com.ph">http://www.epson.com.ph</a>
Telefon	(63) 2-813-6567
Fax	(63) 2-813-6545
E-post	epchelpdesk@epc.epson.com.ph

## Standarder och godkännanden

### USA-modell:

UL60950-1 (USA)  
 FCC Part 15 Subpart B Class B (USA)  
 FCC Part 68 (USA)  
 CSA C22.2 No.60950-1 (Kanada)  
 CAN/CSA-CEI/IEC CISPR 22 Class B (Kanada)  
 IC CS03 (Kanada)

### Europeisk modell:

R&TTE-direktiv 1999/5/EC(Euro)  
 EN 60950-1  
 EN 55022 Klass B  
 EN 61000-3-2  
 EN 61000-3-3  
 EN 55024  
 TBR21

### Australisk modell:

AS/NZS CISPR22 Class B  
 AS/NZS 60950.1  
 AS/ACIF S002

# Sammanfattning av kontrollpanelens inställningar

## Meddelande för inställningsläge

Läge	Visning på LCD-skärm
Setup (Inställningar)	1.Load/Eject (Fylla på/mata ut)
	2.Ink Levels (Bläcknivåer)
	3.Nozzle Check (Munstycks kontroll)
	4.Head Cleaning (Rengöring av skrivarhuvuden)
	5.Replace Cartri (Byt ut patron)
	6.Head Alignment (Skrivarhuvudjustering)
	7.Language (Språk)
	8.Region
	9.Beep (Signal)
	0.Restore Setting (Återställ inställning)

## Meddelande för kopieringsläge

Läge	Visning på LCD-skärm
Copy (Kopiera)	Copies:xx 100% (Kopior)
	Copies:xx FitPage (Kopior:xx Anpassa sida)

## Meddelande för minneskort

Läge	Visning på LCD-skärm
Memory Card (Minneskort)	1.Img:xx Prt Idx
	2.Img:xx Scn Idx
	3.Img:xx All/DPO

## Meddelande för faxläge

Läge	Visning på LCD-skärm
Fax	Enter fax number (Ange faxnummer)
	1.Resolution (upplösning)
	2.Contrast (Kontrast)

Läge	Visning på LCD-skärm	
Fax ► Setup (Inställningar för fax)	1.Select Speed Dial (Välj snabbuppringning)	
	2.Print Report (Skriva ut rapport)	1.Speed Dial List (Lista för snabbuppringning) 2.Fax Log (Faxlogg) 3.Last Transmission (Senaste överföring) 4.Reprint Faxes in Memory (Skriv ut fax i minnet på nytt)
	3.Speed Dial Setup (Inställning för snabbuppringning)	1.Add Entry (Lägga till post) 2.Edit Entry (Redigera post) 3.Delete Entry (Ta bort post)
	4.Scan & Print Setup (Inställning för skanning och utskrift)	1.Resolution (upplösning) 2.Contrast (Kontrast) 3.Paper Size (Pappersstorlek) 4.Automatic Reduction (Automatisk storleksminskning): On/Off (På/av) 5.Last Transmission Report (Rapport för senaste överföring)
	5.Communication (Kommunikation)	1.Dial Mode (Uppringningsläge) 2.DRD 3.ECM 4.V.34 5.Rings to Answer (Signaler före mottagning)
	6.Header & Time (Huvud och tid)	1.Fax Header Setup (Inställning för faxhuvud) 2.Date/Time (Datum/tid) 3>Your Phone Number (Ditt telefonnummer) 4.Daylight time: On/Off (Sommartid) (På/av)
	7.Initialize Fax (Initiera fax)	
	8.Set up (Inställningar)	When you select <b>8. Set up</b> (Inställningar), it jumps to the Setup mode.  När du väljer <b>8. Set up</b> (Inställningar) kommer du till inställningsläget.

# EPSON

EXCEED YOUR VISION



MEMORY STICK PRO™



## Köpa bläckpatroner

Produktnamn	Black (Svart)	Cyan	Magenta	Yellow (Gul)
DX7000F-serien	T0711	T0712	T0713	T0714
CX6900F-serien	T0731	T0732	T0733	T0734