

EPSON















dreamio™

Home Entertainment Projector EMP-DM1

Käyttöopas



Tässä oppaassa käytetyt merkitsemistavat

	<p>Viittaa tekijään, joka voi vahingoittaa laitetta tai aiheuttaa toimintahäiriön.</p>
	<p>Viittaa lisätietoihin ja muuhun aiheeseen liittyvään tietoon.</p>
	<p>Viittaa sivuun, jolta löytyy hyödyllistä tietoa kyseisestä aiheesta.</p>
	<p>Viittaa menettelytapoihin ja käyttötoimien järjestykseen. Toimet tulee suorittaa numerojärjestyksessä.</p>
	<p>Tarkoittavat kaukosäätimen tai laitteen painikkeita.</p>
<p>"(Valikon nimi)"</p>	<p>Viittaa valikkokohteisiin ja näytössä näkyviin sanomiin. Esimerkki: "Kirkkaus"</p>
 	<p>Toimintojen käytettävyys määräytyy toistettavan levytyypin mukaan. Nämä merkinnät ilmaisevat käytössä olevan levytyypin.</p> <div style="display: flex; justify-content: space-around; align-items: flex-start;"> <div style="text-align: center;">  DVD-Levy </div> <div style="text-align: center;">  Video CD </div> <div style="text-align: center;">  Data-CD-levy </div> <div style="text-align: center;">  Audio CD </div> <div style="text-align: center;">  MP3/WMA </div> <div style="text-align: center;">  JPEG </div> <div style="text-align: center;">  DivX </div> <div style="text-align: center;">  Ulk. Vid./PC </div> </div>

Sisällys

Turvaohjeet.....	2
Käyttö ja säilytys.....	8
Levyt ja USB-laitteet.....	10
Osien nimet ja toiminnot.....	12
Kaukosäätimen valmistelu käyttöä varten.....	16

Pika-aloitus

Asennus.....	18
Heijastusetäisyys ja kankaan koko.....	18
Virtajohdon kytkeminen.....	18
Levyn toistaminen.....	19
Levyn toistaminen ja heijastaminen.....	19
Heijastuspaikan ja äänenvoimakkuuden säätäminen.....	20
Toiston keskeyttäminen.....	22
Virran katkaiseminen.....	22
Toiston perustoiminnot.....	23
Keskeytä.....	23
Haku taakse- ja eteenpäin.....	23
Ohittaminen.....	24
Siirtyminen kuva kuvalta.....	24
Hidastus.....	24
Projektorin valon käyttäminen valaisuun tilapäisesti (tauko)....	25
Väritila.....	25
Mykistys.....	25

Lisätoiminnot

Toiston lisätoimintoihin perehtyminen.....	26
Toisto DVD-valikosta.....	26
Video CD -levyn toistaminen valikosta.....	27
JPEG-, MP3-, WMA- ja DivX®-tiedostojen toistaminen.....	29
Toistaminen valitsemalla kappaleen tai raidan numero.....	32
Jatkuva toisto ja satunnaistoisto.....	32
Ohjelmoitu toisto.....	34
Zoom In.....	35
Äänen kielen muuttaminen.....	36
Tekstitysohjelman muuttaminen.....	36
Kuvakulman vaihtaminen.....	37
Toimintojen käyttäminen toistotietojen näytön avulla.....	37
Uniajastimen asettaminen.....	39
Kuvasuhteen vaihtaminen.....	40
Toistaminen kytketystä laitteesta.....	42
USB-tallennusvälineen kytkeminen.....	42
Kytkeminen muuhun videolaitteeseen, televisioon tai tietokoneeseen.....	43
Kuvan heijastaminen ulkoisesta videolaitteesta tai tietokoneesta.....	45
Ääniasetukset.....	47
Kuunteleminen kuulokkeilla.....	47
Kytkeminen audiolaitteisiin digitaalisen koaksiaaliantuloliitännän avulla.....	48
Surround-äänitilan valitseminen.....	48
Digitaalisten äänitehosteiden valitseminen.....	49

Asetukset ja säädöt

Asetusvalikon ja toimintojen käyttäminen.....	50
Asetusvalikon käyttäminen.....	50
Asetusvalikon luettelo.....	51
Kielikoodiluettelo.....	53
"Digit. lähtö" -asetukset ja lähtösignaalit.....	54
Kuva-asetusvalikon käyttäminen ja toiminnot.....	55
Kuva-asetusvalikon käyttäminen.....	55
Kuva-asetusvalikko.....	56



Liite

Vianmääritys.....	58
Merkkivalojen tulkitseminen.....	58
Kun merkkivaloista ei ole apua.....	60
Huolto.....	62
Puhdistus.....	62
Kuluvien osien vaihtoaika.....	63
Lisävarusteet ja kulutusosat.....	63
Kuluvien osien vaihtaminen.....	64
Heijastusetäisyys ja kankaan koko.....	68
Kuvatarkkuuksien yhteensopivuusluettelo.....	69
Tekniset tiedot.....	70
Sanasto.....	72
Index.....	73
Tiedustelut.....	74

Turvaohjeet

Lue kaikki turvallisuus- ja käyttöohjeet ennen laitteen käyttöä. Kun olet lukenut ohjeet, säilytä ne tulevaa käyttöä varten. Käyttöohjeissa ja laitteessa on symboleita, joiden avulla laitetta voidaan käyttää turvallisesti.

Varmista, että ymmärrät symbolien merkitykset ja noudatat niitä, jotta henkilö- ja omaisuusvahingoilta voidaan välttyä.

 Varoitus	Tämä symboli viittaa tietoihin, joiden huomiotta jättäminen voi johtaa henkilövahinkoihin tai jopa kuolemaan laitteen vääränlaisen käsittelyn seurauksena.
 Huom	Tämä symboli viittaa tietoihin, joiden huomiotta jättäminen voi johtaa henkilövahinkoihin tai vaurioihin laitteen vääränlaisen käsittelyn seurauksena.



Huom!

Älä avaa laitteen etu- tai takalevyä sähköiskuvaaran vuoksi. Laitteen sisällä ei ole käyttäjän huollettavissa olevia osia. Jätä kaikki huoltotyöt valtuutettujen ammattilaisten tehtäväksi.



Tämä symboli varoittaa käyttäjää laitteen sisällä olevasta eristämättömästä vaarallisesta jännitteestä, joka on riittävän suuri aiheuttamaan sähköiskuvaaran ihmisille.



Tämän symboli ilmaisee, että laitteen mukana toimitettavissa ohjeissa on tärkeitä käyttö- ja huolto-ohjeita.

Symbolien selitykset

Symbolit, jotka kuvaavat toimia, joita ei tule tehdä



Kielletty



Älä pura



Älä koske



Älä anna kastua



Älä käytä kosteissa olosuhteissa



Älä aseta epävakaalle alustalle

Symbolit, jotka kuvaavat toimia, jotka tulee tehdä



Ohjeet



Irrota virtajohto pistorasiasta

Tärkeitä turvallisuusohjeita









Noudata näitä turvaohjeita, kun asennat ja käytät projektoria:

- Lue nämä ohjeet.
- Säilytä ohjeet.
- Huomioi kaikki varoitukset.
- Noudata kaikki ohjeita.
- Älä käytä tätä laitetta veden lähettyvillä.
- Käytä laitteen puhdistamiseen vain kuivaa liinaa.
- Älä tuki laitteen ilmanvaihtaukkoja. Asenna laite valmistajan ohjeiden mukaisesti.
- Älä asenna laitetta lämmönlähteiden, kuten lämpöpatterien, lämmittimien, liesien tai muiden lämpöä tuottavien laitteiden (kuten vahvistimien) läheisyyteen.
- Älä asenna laitetta tavalla, joka estää polarisoidun tai maadoitetun pistokkeen oikean käytön. Polarisoitussa pistokkeessa on kaksi piikkiä, joista toinen on toista leveämpi. Maadoitetussa pistokkeessa on kolme piikkiä, joista yksi on maadoituspiikki. Pistokkeessa oleva leveä piikki tai kolmas maadoituspiikki on tarkoitettu käyttäjän turvallisuuden parantamiseksi. Jos pistoke ei sovi pistorasiaan, ota yhteys sähkömieheen ja uusi vanhentunut pistorasia.
- Sijoita virtajohto siten, että sen päälle ei astuta. Huolehdi lisäksi johdon suojaamisesta pistokkeiden kohdalla, pistorasiassa ja laitteen ja johdon yhtymäkohdassa.
- Käytä vain valmistajan hyväksymiä lisälaitteita ja -varusteita.
- Käytä laitteen kanssa ainoastaan valmistajan suosittelemia tai laitteen mukana toimitettuja säilytyskärriä, jalustoja, kiinnikkeitä tai pöytää. Jos käytät kärriä, siirrä sitä ja laitetta varovasti kärryn kaatumisen aiheuttamien vaaratilanteiden välttämiseksi.



- Irrota laite pistorasiasta ukonilman ajaksi tai jos sitä ei käytetä pitkään aikaan.
- Jätä kaikki huoltotyöt valtuutettujen ammattilaisten tehtäväksi. Laite on huollettava, jos se vahingoittunut jollakin tavalla. Näin voi tapahtua esimerkiksi, jos laitteen virtajohto tai pistoke on vaurioitunut, jos sen päälle on kaatunut nestettä tai siihen on pudonnut jotain esineitä, jos laite on altistunut sateelle tai kosteudelle tai jos laite ei toimi normaalisti tai se on pudotettu.

Varoitus

<p>Älä altista laitetta sateelle tai kosteudelle tulipalon ja sähköiskun vaaran välttämiseksi.</p>	 <p>Älä käytä kosteissa olosuhteissa</p>
<p>Irrota laite pistorasiasta ja toimita se valtuutetun huoltohenkilöstön huollettavaksi, jos</p> <ul style="list-style-type: none">• laitteesta tulee savua tai tavallisesta poikkeavia hajuja tai ääniä• laitteen sisään on päässyt nestettä tai jokin esine• laite on pudonnut tai sen kotelo on vahingoittunut. <p>Jos laitteen käyttöä jatketaan näistä seikoista huolimatta, seurauksena voi olla tulipalo tai sähköisku. Älä yritä korjata laitetta itse. Jätä kaikki korjaukset valtuutettujen ammattilaisten tehtäväksi. Sijoita laite lähelle pistorasiaa, josta pistoke on helppo irrottaa.</p>	 <p>Irrota virtajohto pistorasiasta</p>
<p>Älä koskaan avaa muita kuin tässä oppaassa erikseen osoitettuja kansia. Älä yritä purkaa laitetta tai tehdä siihen muutoksia. Jätä kaikki korjaukset valtuutettujen ammattilaisten tehtäväksi. Laitteen sisällä on sähköjännite, joka voi aiheuttaa vakavia vammoja.</p>	 <p>Älä pura</p>
<p>Älä altista laitetta vedelle, sateelle tai suurelle kosteudelle.</p>	 <p>Älä käytä kosteissa olosuhteissa</p>
<p>Käytä vain laitteessa ilmoitettua virtalähdetyyppiä. Muun kuin ilmoitetun virtalähteen käyttäminen voi aiheuttaa tulipalon tai sähköiskun. Jos et ole varma käytettävissä olevasta virrasta, käänny kauppiasi tai paikallisen sähköyhtiön puoleen.</p>	 <p>Kielletty</p>
<p>Tarkista virtajohtojen tekniset tiedot. Vääränlaisen virtajohtojen käyttäminen voi aiheuttaa tulipalon tai sähköiskun.</p> <p>Laitteen mukana toimitettu virtajohto on tarkoitettu vastaamaan ostomaan virtalähdevaatimuksia. Jos käytät laitetta sen ostomaassa, älä käytä muuta virtajohtoa kuin laitteen mukana toimitettua virtajohtoa. Jos käytät laitetta jossakin muussa maassa, tarkasta, että verkkojännite, pistorasian muoto ja laitteen virtatiedot ovat paikallisten standardien mukaisia. Hanki myös virtajohto kyseisestä maasta.</p>	 <p>Ohjeet</p>
<p>Noudata seuraavia varotoimia pistokkeen käsittelyssä.</p> <p>Näiden varotoimien noudattamatta jättäminen voi aiheuttaa tulipalon tai sähköiskun.</p> <ul style="list-style-type: none">• Älä ylikuormita pistorasioita, jatkojohtoja tai jakopistokkeita.• Älä kytke pistoketta pölyiseen pistorasiaan.• Työnnä pistoke kunnolla pistorasiaan.• Älä käsittele pistoketta märillä käsillä.• Älä vedä virtajohtosta, kun irrotat pistoketta. Irrota virtajohto aina vetämällä pistokkeesta.	 <p>Ohjeet</p>
<p>Älä käytä vioittunutta virtajohtoa. Muutoin seurauksena voi olla sähköisku.</p> <ul style="list-style-type: none">• Älä tee virtajohtoon muutoksia.• Älä aseta virtajohtojen päälle mitään painavaa.• Älä taivuta, kierrä tai vedä virtajohtoa voimakkaasti.• Pidä virtajohto loitolla kuumenevista sähkölaitteista. <p>Jos virtajohto vioittuu (jos esimerkiksi johtimet tulevat näkyviin tai katkeavat), hanki uusi johto jälleenmyyjältä.</p>	 <p>Kielletty</p>
<p>Älä koske laitteen pistokkeeseen ukkosella, muutoin voit saada sähköiskun.</p>	 <p>Älä koske</p>

Varoitus

Älä aseta laitteen päälle nesteitä, vettä tai kemikaaleja sisältäviä astioita.
Jos astioiden sisältö pääsee laitteen sisään, seurauksen voi olla tulipalo tai sähköisku.



Älä anna
kastua

Älä katso koskaan projektorin linssiin lampun ollessa käytössä, koska kirkas valo voi vahingoittaa silmiä.



Kielletty

Älä koskaan työnnä metalliesineitä, palavia materiaaleja tai mitään muutaakaan laitteen ilmanotto- tai jäähdytysaukkoihin, koska seurauksena voi olla tulipalo tai sähköisku.



Kielletty

Projektorin valolähteenä käytetään elohopealamppua, jossa on korkea sisäinen paine. Noudata yllä olevia ohjeita.

Näiden ohjeiden huomioimatta jättäminen voi aiheuttaa vamman tai myrkytyksen.

- Älä vahingoita lamppua tai kohdistu siihen iskuja.
- Elohopealampun sisällä olevat kaasut sisältävät elohopeahöyryä. Jos lamppu särkyä, tuuleta huone, jotta lampun rikkoutuessa vapautuvat kaasut eivät pääse hengitysilmaan tai joudu kosketukseen silmien tai suun kanssa.
- Älä vie kasvojasi laitteen läheisyyteen, kun se on käytössä.

Jos lamppu rikkoutuu ja lampun kaasua tai lasinsiruja joutuu hengitysilmaan tai ihmisten silmiin tai suuhun tai jos havaitset jotain muita haitallisia seurauksia lampun rikkoutumisesta, ota välittömästi yhteys lääkäriin.



Ohjeet

Älä jätä laitetta tai kaukosäädintä paristoineen autoon, jonka ikkunat ovat kiinni, suoraan auringonvaloon tai muuhun paikkaan, jossa ne voivat kuumentua.

Kuumuus voi aiheuttaa lämpövaurioita tai vikoja, joista voi seurata tulipalo.



Kielletty

Huom

Luokan 1 LASER-tuote

Älä avaa yläkantta. Laitteen sisällä ei ole käyttäjän huollettavissa olevia osia.



Älä pura

Älä käytä laitetta kosteissa tai pölyisissä paikoissa, keittiö- tai lämmityslaitteiden läheisyydessä tai paikoissa, joissa laite voi altistua savulle tai höyrylle.
Älä käytä tai säilytä laitetta ulkotiloissa pitkiä aikoja.

Muutoin seurauksena voi olla sähköisku.



Kielletty

Älä tuki laitteen kotelon rakoja tai aukkoja. Ilma kiertää niiden kautta ja estää laitetta ylikuumenemasta.

- Laitteen pohjassa olevaan ilmansuodattimeen voi tarttua paperia tai kangasta projektorin ollessa käytössä. Poista laitteen alta kaikki sellainen, mikä voisi tällä tavoin juuttua ilmansuodattimeen. Jos sijoitat laitteen seinän viereen, jätä seinän ja ilmanpoistoaukon väliin vähintään 20 cm tilaa.
- Huolehdi siitä, että laitteen ilmanottoaukkojen ja seinien välissä on ainakin 10 senttimetriä tilaa.
- Älä aseta laitetta sohvalle, matolle tai muulle pehmeälle pinnalle tai suljettuun kaappiin, jossa ei ole kunnollista ilmanvaihtoa.



Kielletty

Älä aseta laitetta kärrylle, telineelle tai pöydälle, joka on epävaka.

Laite voi pudota ja aiheuttaa vammoja.



Älä aseta epävakaalle alustalle

Älä seiso laitteen päällä tai aseta raskaita esineitä sen päälle.

Laite voi rikkoutua tai pudota ja aiheuttaa vammoja.



Kielletty

Älä aseta ilmanpoistoaukkojen läheisyyteen esineitä, jotka voivat muuttaa muotoaan tai vaurioitua kuumuuden vuoksi. Älä myöskään vie käsiäsi tai kasvojasi ilmanpoistoaukkojen läheisyyteen, kun projektori on käytössä.

Ilmanpoistoaukoista tuleva ilma on kuumaa, joten se voi aiheuttaa palovammoja, kuumuusvaurioita tai muita onnettomuuksia.



Kielletty

Älä koskaan yritä irrottaa lamppua heti käytön jälkeen, sillä se on erittäin kuuma. Kytke virta pois päältä ennen lampun irrottamista ja odota ohjeissa ilmoitetun ajan verran, jotta lamppu ehtii jäähtyä kunnolla.

Kuumuus voi aiheuttaa palovammoja tai muita vammoja.



Kielletty

Älä sijoita laitteen päälle tai sen läheisyyteen avotulta, kuten kynttilää.



Kielletty

Irrota laitteen virtajohto, kun sitä ei käytetä pitkään aikaan.

Laitteen eristys voi haurastua, josta voi seurata tulipalo.



Irrota virtajohto pistorasiasta

Katkaise laitteen virta, irrota pistoke pistorasiasta ja varmista, että kaikki kaapelit on irrotettu, ennen kuin siirrät laitetta.

Muutoin seurauksena voi olla sähköisku.



Irrota virtajohto pistorasiasta

Huom

Irrota virtajohto pistorasiasta ennen laitteen puhdistusta.
Tällöin puhdistuksen aikana ei ole sähköiskuvaaraa.



Irrota
virtajohto
pistorasiasta

Älä käytä laitteen puhdistamiseen märkää liinaa tai liuottimia, kuten alkoholia, tinneriä tai bensiiniä.
Jos laitteen sisään pääsee vettä tai jos kotelo vaurioituu, seurauksena voi olla sähköisku.



Ohjeet

Jos paristoja käytetään väärin, niiden paristoneste voi vuotaa ja aiheuttaa tulipalon, loukkaantumisen tai syöpymiä laitteeseen. Noudata seuraavia varotoimia paristoja vaihdettaessa.

- Aseta paristot niin, että niiden navat (+ ja -) ovat oikeinpäin.
- Älä käytä erityyppisiä tai vanhoja ja uusia paristoja sekaisin.
- Älä käytä muita kuin tässä käyttöoppaassa osoitettuja paristoja.
- Jos paristot vuotavat, pyyhi akkuneste pois pehmeällä liinalla. Jos nestettä joutuu käsiisi, pese kädet välittömästi.
- Vaihda paristot heti niiden tyhjennyttyä.
- Poista paristot, jos et aio käyttää laitetta pitkään aikaan.
- Älä altista paristoja kuumuudelle, avotulelle tai vedelle.
- Hävitä käytetyt paristot paikallisten määräysten mukaisesti.
- Säilytä paristot poissa lasten ulottuvilta. Paristot aiheuttavat tukehtumisriskin ja ovat hyvin vaarallisia nieltynä.



Ohjeet

Älä määritä laitteen äänenvoimakkuutta liian suureksi.

Laitteen tuottama äkillinen kova ääni voi vaurioittaa kaiuttimia tai aiheuttaa kuulovaurioita.
Voit välttää tällaiset vaaratilanteet säätämällä laitteen äänenvoimakkuuden alhaiseksi laitteen sammutuksen yhteydessä ja kasvattamalla sitten äänenvoimakkuutta rauhallisesti laitteen uudelleenkäynnistyksen jälkeen.



Kielletty

Jos käytät kuulokkeita, älä säädä äänenvoimakkuutta liian suureksi.

Pitkäaikainen kuuntelu suurella äänenvoimakkuudella voi vahingoittaa kuuloasi.



Kielletty

Noudata laitteen huoltosuunnitelmaa. Jos laitteen sisäosia ei puhdisteta pitkään aikaan, sen sisälle voi kertyä pölyä, joka voi aiheuttaa tulipalon tai sähköiskun.

Vaihda ilmansuodatin säännöllisesti.

Ota yhteyttä jälleenmyyjään, kun laitteen sisäosien puhdistaminen on ajankohtaista.



Ohjeet

Käyttö ja säilytys

Huomioi seuraavat ohjeet, jos haluat estää laitevialta ja muut vauriot.

Huomioitavaa käsittelyssä ja säilytyksessä

- Huomioi tässä oppaassa ilmoitetut käyttö- ja varastointilämpötilat projektorin käytössä ja varastoinnissa.
- Älä aseta laitetta paikkaan, jossa se voi altistua tärinälle tai iskuille.
- Älä asenna laitetta magneettisia kenttiä muodostavien televisio-, radio- tai videolaitteiden lähelle.
Ne voivat aiheuttaa häiriöitä ääneen ja kuvaan tai saada aikaan toimintahäiriöitä. Jos tällaisia häiriöitä ilmenee, siirrä laite pois television, radion tai muun videolaitteen läheisyydestä.
- Älä käytä projektoria seuraavissa tapauksissa. Muutoin laitteen toiminta ei ole taattua ja voi sattua onnettomuuksia.

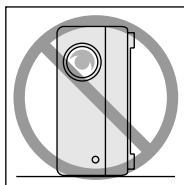

Jos projektori on kyljellään

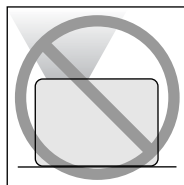

Jos projektori on suunnattu suoraan ylöspäin

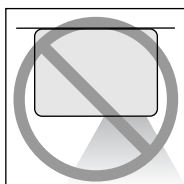

Jos projektori on suunnattu suoraan alaspäin

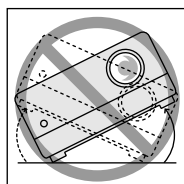

Jos projektori on kallellaan jompaankumpaan suuntaan

- Älä siirrä tätä laitetta toiston aikana.
Tämä voi vahingoittaa levyä tai aiheuttaa laitevian.
- Vältä tämän laitteen käyttämistä tai säilyttämistä tupakansavussa tai muissa savuisissa paikoissa tai erittäin pölyisissä tiloissa.
Kuvanlaatu saattaa huonontua tästä syystä.
- Älä koske projektorin linssiin paljain käsin.
Jos linssissä on sormenjälkiä, kuva ei heijastu selvästi. Sulje linssisuojaus, kun laite ei ole käytössä.
- EPSON ei ole vastuussa projektorin tai lampun vioista aiheutuvista vahingoista, joita takuehdot eivät kata.
- Laitetta voi säilyttää pystyasennossa esimerkiksi hyllyllä, jolloin se vie vähän tilaa

sivulla olevien varastointijalkojen ansiosta. Kun laitetta säilytetään pystyasennossa, aseta se vakaalle tasolle siten, että varastointijalat ovat alhaalla. Aseta laite sen mukana tulevaan säilytyskoteloon, jotta ilmanottoaukkoon ei pääse pölyä.

Kosteuden tiivistyminen

Jos siirrät tämän laitteen kylmästä tilasta lämpimään huoneeseen tai jos huone lämmitetään nopeasti, laitteen sisälle tai linssin pinnalle voi tiivistyä kosteutta. Tiivistynyt kosteus voi vaikuttaa laitteen toimintaan, kuten heikentää kuvan laatua, mutta se voi myös vahingoittaa levyä ja/tai osia. Kosteuden tiivistyminen voidaan välttää asettamalla laite huoneeseen noin tunti ennen käyttöä. Jos kosteutta pääsee jostain syystä tiivistymään, irrota virtajohto pistorasiasta ja odota tunti tai kaksi ennen laitteen käyttöä.

Lamppu

Projektoria valolähteenä käytetään elohopealamppua, jossa on korkea sisäinen paine.

Elohopealampulla on seuraavanlaisia ominaisuuksia:

- Lampun kirkkaus vähenee käytössä.
- Kun lampun käyttöikä loppuu, se ei enää syty palamaan tai se saattaa pamahtaa rikki.
- Lamppujen käyttöiät voivat vaihdella suurestikin yksittäisten lamppujen ominaisuuksien ja käyttöympäristöjen mukaan. Vaihtolamppu pitäisi olla aina valmiina siltä varalta, että sitä tarvitaan.
- Kun lampun vaihto aika on kulunut umpeen, lampun rikkoutuminen on entistä todennäköisempää.
Kun lampunvaihtoon kehottava sanoma tulee näkyviin, vaihda lamppu uuteen mahdollisimman pian.
- Tämä tuote sisältää lamppuosan, joka sisältää elohopeaa (Hg). Se tulee hävittää tai kierrättää paikallisten jätehuoltomääräysten mukaisesti. Älä heitä sitä pois tavallisen jätteen mukana.

LCD-näyttö

- LCD-näyttö on valmistettu huipputekniikkaa hyödyntäen.

Näytössä voi kuitenkin näkyä mustia pisteitä tai ajoittain joitakin erittäin kirkkaita punaisia, sinisiä tai vihreitä pisteitä. Näytössä voi näkyä ajoittain myös raidallisia väri- tai kirkaushäiriöitä. Ilmiöt aiheutuvat LCD-näytön ominaisuuksista eikä kyseessä ole toimintahäiriö.

- Näyttöön kiinni palanut kuva voi näkyä heijastetussa kuvassa, jos suurikontrastista still-kuvaa heijastetaan yli 15 minuutin ajan.

Jos kuva on palanut näyttöön kiinni, heijasta kirkasta näyttöä (tietokoneella valkoista näyttöä ja videolaitteella kirkkainta mahdollista animaatiota), kunnes kiinni palanut kuva katoaa. Toimenpide kestää noin 30 - 60 minuuttia palokohdan vakavuuden mukaan. Jos palokohta ei katoa, ota yhteys jälleenmyyjään.  s. 74

Kun laitetta siirretään

- Sulje linssinsuojus.
- Poista levy laitteesta.
- Työnnä laitteen jalat sisään.
- Kun kannat laitetta, pidä siitä kiinni alla olevan kuvan mukaisesti.

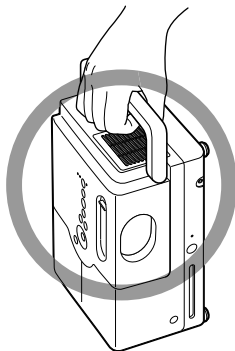

Kuljetuksessa huomioitavia asioita

- Tässä laitteessa on useita lasiosia ja hienomekaanisia osia. Käytä laitteen mukana tullutta laatikkoa ja suojuksia, jotta laite ei vahingoitu kuljetuksen aikana. Jos alkuperäinen pakkaus ei ole enää tallessa, suojaa laitteen ulko-osat iskuilta käärimällä se kunnolla eristemateriaaliin ja pakkaamalla tukevaan laatikkoon, johon on selvästi merkitty, että laatikko sisältää särkyviä laitteita.
- Sulje linssinsuojus ja pakkaa laite.
- Jos kuriiripalvelu hoitaa kuljetuksen, ilmoita heille, että laite sisältää särkyviä osia ja että sitä tulee käsitellä varovaisesti.
- * Takuu ei korvaa kuljetuksen aikana tuotteelle aiheutuvia vahinkoja.

Tekijänoikeudet

Levyn kopioiminen julkista lähetystä, esitystä tai musiikkiesitystä varten tai vuokratarkoituksessa (riippumatta siitä, onko käyttötarkoitus kaupallinen vai ei) ilman tekijänoikeuden omistajan lupaa on ankarasti kielletty.













Levyt ja USB-laitteet

Levyt

Laitteen tunnistamat levytyypit

Laitteella voi toistaa seuraavia levyjä.

Levytyypit	Tässä oppaassa käytetyt symbolit	Selitys
DVD-video 	 	Yleisesti myynnissä oleva tallennusväline, joka sisältää korkealaatuista videokuvaa tai muuta kuvamateriaalia. Et voi toistaa DVD-levyjä, jos levyn aluekoodi ei vastaa laitteen sivulla olevaa aluekooditunnusta.
DVD+RW DVD+R DVD+R DL DVD-RW DVD-R DVD-R DL  	       	Vasemmalla kuvatut DVD-levyt on tallennettu jollakin muulla DVD-tallentimella. <ul style="list-style-type: none"> Videomuotoisia kuvia sisältäviä DVD-levyjä voidaan toistaa. VR-muotoisia kuvia sisältäviä DVD-levyjä voidaan toistaa. Levyä voidaan toistaa, jos se on "viimeistely" samalla DVD-tallentimella, jolla kuvat tallennettiin. Seuraavia ISO 9660/UDF -muodossa tallennettuja tiedostoja voidaan toistaa: MP3/WMA/JPEG/MPEG1/2/4/DivX[®]3/4/5/6/DivX[®] Ultra   Vain ensimmäinen istunto voidaan toistaa, vaikka laite tukeekin moni-istuntoa.
Video CD  	 	Kuvaa ja ääntä sisältävä tallennusväline. <ul style="list-style-type: none"> PBC (playback control) -toiminnoilla varustettuja Video CD -levyjä (versio 2.0) voidaan toistaa. Super Video CD -levyjä (SVCD) voidaan toistaa.
CD 	 	Ääntä sisältävä tallennusväline.

CD-R/RW CD+R/RW  	       	CD-levyt luodaan CD-tallentimella tai tietokoneella. <ul style="list-style-type: none"> Seuraavia ISO9660 taso 1- tai taso 2 / UDF -muodossa tallennettuja tiedostoja voidaan toistaa: MP3/WMA/JPEG/Kodak Picture CD/FujiColor CD/MPEG1/2/4/ DivX[®]3/4/5/6/DivX[®] Ultra   Tuki laajennetulle muodolle (Joliet). Tuki moni-istunnolle. Pakettikirjoitusmuotoon tallennettuja levyjä voidaan toistaa.
--	--	--

- Jos kopiosuojatut CD-levyt eivät ole CD-standardin mukaisia, niiden kuvan- ja äänenlaatu ei välttämättä ole asianmukaisella tasolla tällä laitteella toistettuna. CD-standardin mukaisissa CD-levyissä on alla oleva logomerkintä. Tarkasta, onko levyn pakkauksessa tätä merkintää.



- Tämä laite toistaa NTSC- ja PAL-signaaleja.
- Jos käytät DVD-, SVCD- tai Video CD -levyä, ohjelmistotuottajat ovat saattaneet rajoittaa toistotoimintojen määrää. Jotkin toiminnot eivät ehkä ole käytettävissä, kun laite toistaa levyn sisältöä. Lisätietoja on levyn käyttöohjeessa.
- DVD-R/R DL/RW-, DVD+R/R DL/RW-, CD-R/RW- ja CD+R/RW-levyjä ei ehkä voi toistaa, jos ne ovat naarmuisia, likaisia, vääntyneitä tai jos niiden tallennustilat tai -olosuhteet eivät ole kelvollisia. Levyn tietojen lukemisessa voi myös kestää jonkin aikaa.
- Vain seuraavien levytyyppien ääntä voi toistaa.
 - MIX-MODE CD
 - CD-G
 - CD-EXTRA
 - CD TEXT

Levytyypit, joita laite ei tunnista

- Laitteella ei voi toistaa seuraavia levyjä.
 - DVD-ROM - CD-ROM - PHOTO CD
 - DVD audio - SACD - DACD
 - DVD-RAM
- Pyöreät levyt, joiden halkaisija ei ole 8 cm tai 12 cm.
- Epäsäännöllisen muotoiset levyt.

Levyjen käsitteleminen

- Älä koske levyn toistopuoleen.
- Muista laittaa levy takaisin koteloon käytön jälkeen.
- Älä säilytä levyjä kosteissa paikoissa äläkä paikassa, johon aurinko paistaa suoraan.
- Jos levyn toistopuoli on pölyinen tai siinä on sormenjälkiä, kuvan- ja äänenlaatu saattaa huonontua. Jos toistopuoli on likainen, pyyhi levy hellävaraisesti puhtaaksi pehmeällä ja kuivalla kankaalla levyn keskeltä ulkoreunaan päin.

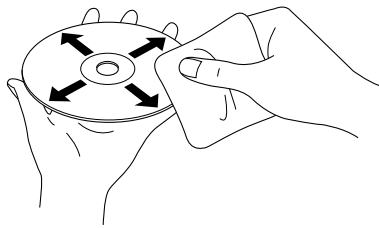

- Älä käytä puhdistustuotteita, kuten bentseeniä, tai analogisille levyille tarkoitettuja antistaattisia tuotteita.
- Älä liimaa paperia tai tarroja levyyn.

USB-laitteet, joiden sisältöä voidaan toistaa

- Laitteessa voi toistaa seuraavanlaisten USB 1.1 -standardiin perustuvien laitteiden sisältöä:
 - USB-muistit (vain sellaiset laitteet, joissa ei ole suojaustoimintoa)
 - Multicard-kortinlukija
 - digitaaliset kamerat (jos USB-massamuisti on tuettu).
- Voit kytkeä SD-muistikortin tai muita tallennusvälineitä laitteeseen Multicard-lukijan avulla.
- FAT16- ja FAT32-tiedostojärjestelmiä tuetaan.
- Joitakin järjestelmätiedostoja ei ehkä tueta. Jos tallennusvälineen muoto ei ole tuettu, alusta se Windows-järjestelmässä ennen käyttöä.

- Tässä laitteessa voidaan toistaa vain yhtä muistikorttia kerrallaan, vaikka kortinlukijassa olisikin useita kortteja. Aseta lukijaan vain se kortti, jota haluat toistaa.

Toistettavien tiedostojen tekniset tiedot

Tiedostomuoto	Tiedostotunniste*	Tekniset tiedot
MP3	".mp3" tai ".MP3"	Siirtonopeus: 16–320 Kbps Näytteenottotaajuus: 11 kHz, 16 kHz, 22,05 kHz, 32 kHz, 44,1 kHz, 48 kHz
WMA	".wma" tai ".WMA"	Siirtonopeus: 64–192 Kbps Näytteenottotaajuus: 44,1 kHz, 48 kHz
DivX® DivX® Ultra	".divx" tai ".DIVX", ".avi" tai ".AVI"	Jopa 3 Mbps Kuvapisteiden enimmäismäärä: 720 x 576 kuvapistettä Optimaalinen kuvanopeus: 30 kuvaa/sekunti Tiedosto ei ehkä ole DivX®-tiedostomuodossa, vaikka sen tiedostotunniste olisikin ".avi" tai ".AVI". Tiedostoa ei voi tällaisessa tapauksessa toistaa.
JPEG	".jpg" tai ".JPG"	Kuvapisteiden määrä: jopa 3027 x 2048 kuvapistettä No Motion JPEG -tiedostoja tuetaan. Digitaalikameroilla luotuja ja DCF (Design rule for Camera File system) -standardin kanssa yhteensopivia JPEG-tietoja tuetaan. Kuvia ei ehkä voi toistaa, jos käytössä on digitaalikameran kuvaesitystoiminto tai jos tietoja käsitellään, muokataan tai tallennetaan uudelleen tietokoneen kuvankäsittelyohjelman avulla.

* Jos tiedostonimessä käytetään kaksitavuisia merkkejä, nimi ei näy oikein.

Tiedostokoko	4 Gt
Tiedostojen kokonaismäärä	648 tiedostoa (kansiot mukaan lukien) + 2 oletuskansiota
Kansioiden kokonaismäärä	Jopa 300 kansiota

Osien nimet ja toiminnot

Etupuoli

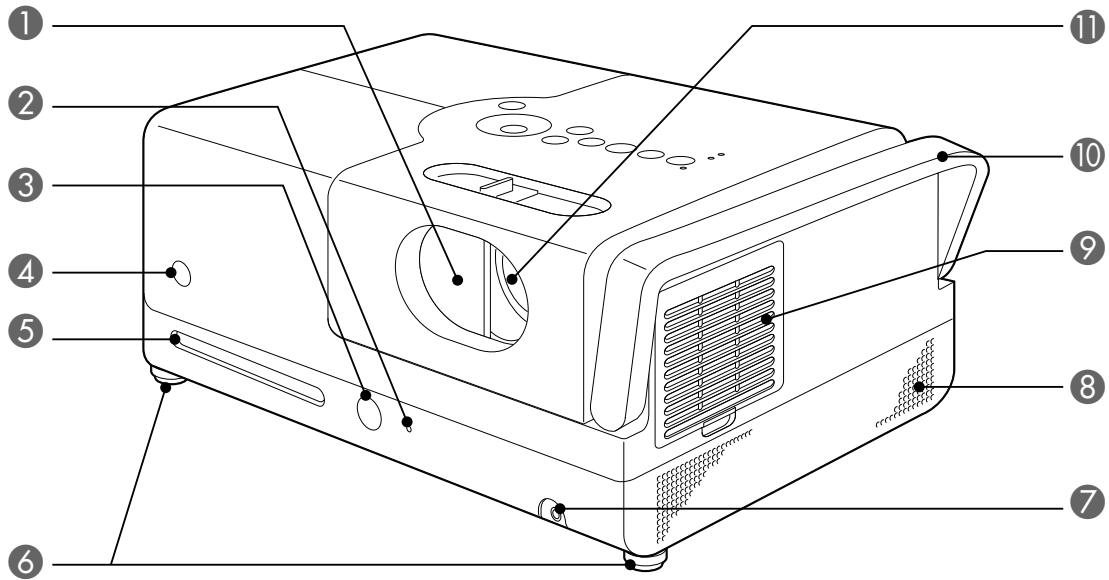

Nimi	Toiminto
1 Linssinsuojus	Suojaa linssi linssinsuojuksella, kun laite ei ole käytössä. Voit keskeyttää heijastuksen sulkemalla linssinsuojuksen heijastuksen aikana. Laitteen lamppu kuitenkin sammutetaan automaattisesti, jos suojuus on suljettuna yli 30 minuuttia. ☞ s. 18
2 Levyvalo	Palaa vihreänä, kun levyaukossa on levy. ☞ s. 19
3 Poistopainike	Poista levy levyaukosta painamalla tätä painiketta. ☞ s. 22
4 Kaukosäätimen signaalin vastaanottoalue	Vastaanottaa kaukosäätimen signaalin. ☞ s. 16
5 Levyaukko	Aseta levy, jota haluat toistaa. ☞ s. 19
6 Jalat	Linssin puolella olevat jalat voi korottaa kääntämällä niitä. Enimmäistasossaan jalkojen korottaminen nostaa laitetta noin 5 astetta. ☞ s. 21
7 Kuulokeliitäntä	Kuulokkeiden liittämistä varten. ☞ s. 47
8 Kaiuttimet	Vasemmalle ja oikealle puolelle asetettavat kaiuttimet tukevat virtuaalista surround-äänijärjestelmää. ☞ s. 48
9 Ilmanottoaukko	Laitteen jäähdytysilman tuloaukko. Ilmanottoaukkoon kerääntynyt pöly voi nostaa laitteen sisälämpötilaa, jolloin laitteessa voi ilmetä toimintahäiriöitä ja optiikkaosien käyttöikä voi lyhentyä. Puhdista aukko säännöllisesti. ☞ s. 62
10 Kahva	Pidä kahvasta kiinni, kun kuljetat laitetta. ☞ s. 9
11 Linssi	Heijastaa kuvan.

Takapuoli

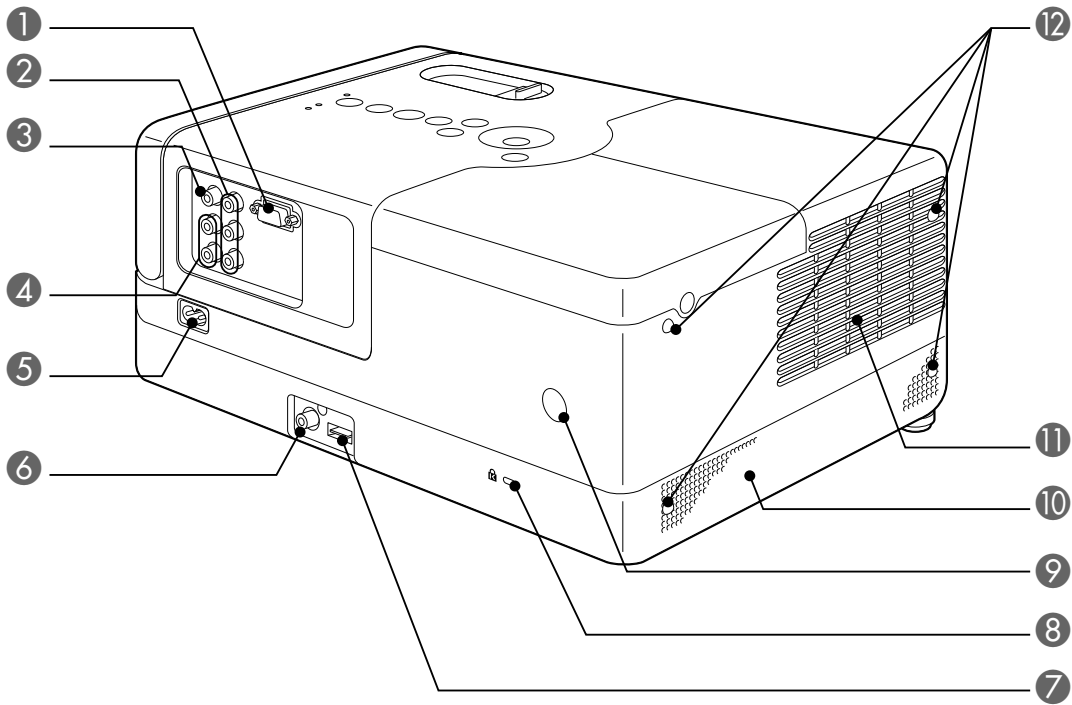



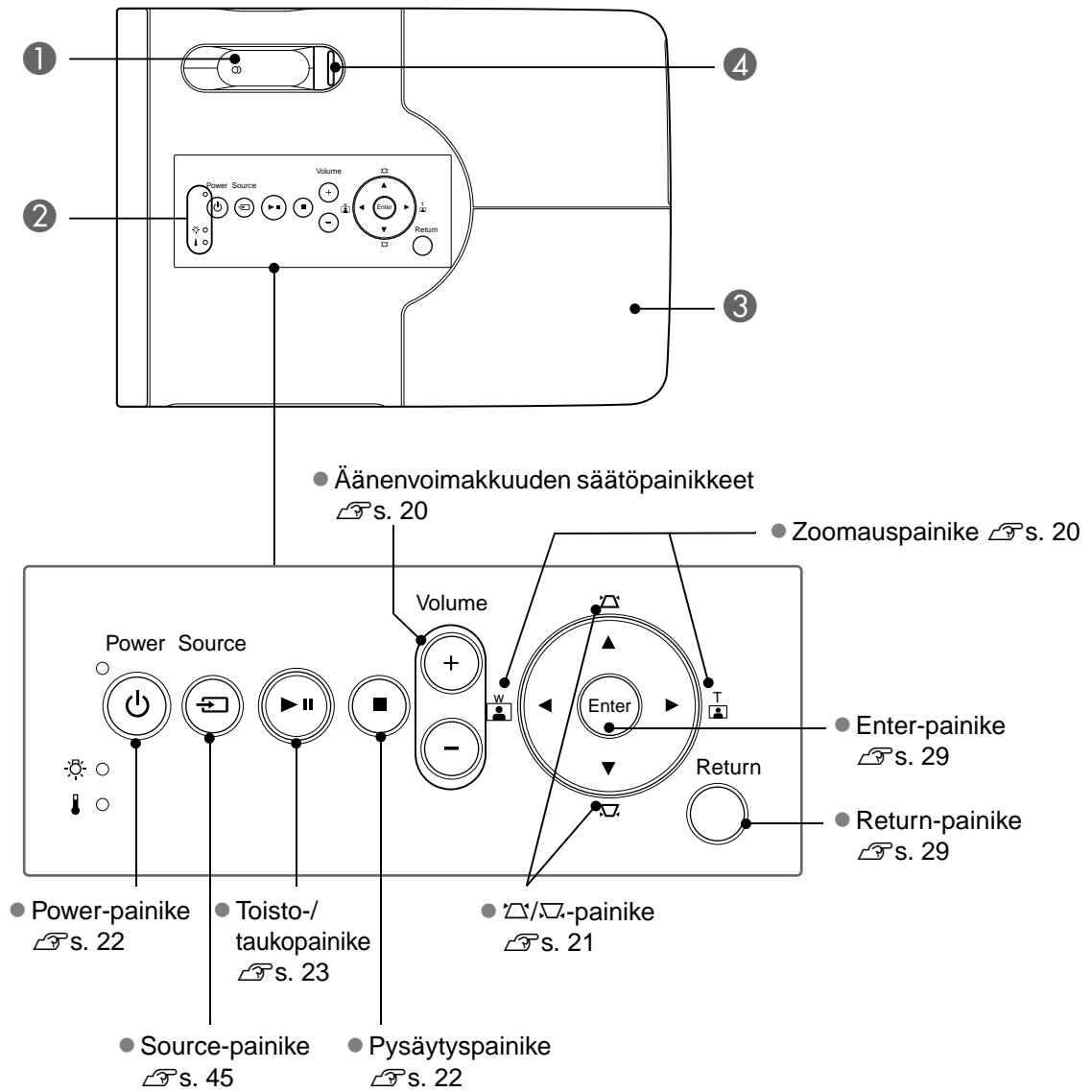

Nimi	Toiminto
1 Tietokoneen tuloliitäntä	Tämä voidaan liittää tietokoneen RGB-lähtöliitäntään. ☞ s. 44
2 Komponenttituloliitäntä	Voidaan kytkeä videolaitteessa olevaan tavalliseen komponenttilähtöliitäntään (YCbCr tai YPbPr). ☞ s. 44
3 Videotuloliitäntä	Voidaan kytkeä videolaitteessa olevaan tavalliseen videoliitäntään. ☞ s. 43
4 Äänituloliitäntä	Voidaan kytkeä projektoriin kytketyn videolaitteen tai tietokoneen äänilähtöliitäntään. ☞ s. 43, 44
5 Virransyöttöliitäntä	Liitä virtajohto laitteeseen. ☞ s.18
6 Digitaalinen koaksiaaliäänilähtöliitäntä	Voidaan liittää audiolaitteeseen, jossa on digitaalinen koaksiaaliäänituloliitäntä. ☞ s. 48
7 USB-liitäntä	Liitäntä USB 1.1 -standardiin perustuvia USB-muisteja tai Multicard-kortinlukijoita varten, joiden avulla voidaan toistaa muun muassa MP3-, WMA-, JPEG- ja DivX [®] -tiedostoja. ☞ s. 42
8 Lukitusaukko (k)	Yhteensopiva Kensington MicroSaver -lukitusjärjestelmän kanssa. Lisätietoja on Kensingtonin verkkosivustossa osoitteessa http://www.kensington.com/ .
9 Kaukosäätimen signaalin vastaanottoalue	Vastaanottaa kaukosäätimen signaalin. ☞ s. 16
10 Kaiuttimet	Vasemmalle ja oikealle puolelle asetettavat kaiuttimet tukevat virtuaalista surround-äänijärjestelmää. ☞ s. 48
11 Ilmanpoistoaukko	Ilmanpoistoaukko jäähdytysilman poistoa varten. ⚠ Varoitus Älä tuki ilmanpoistoaukkoja äläkä koske ilmanpoistoaukkoon heti projektorin käytön jälkeen tai sen aikana, koska se kuumenee.
12 Varastointijalat	Käytetään, kun laite asetetaan pystyasentoon. Kun laitetta säilytetään pystyasennossa, aseta se vakaalle tasolle siten, että varastointijalat ovat alhaalla. Aseta laite sen mukana tulevaan säilytyskoteloon, jotta ilmanottoaukkoon ei pääse pölyä.

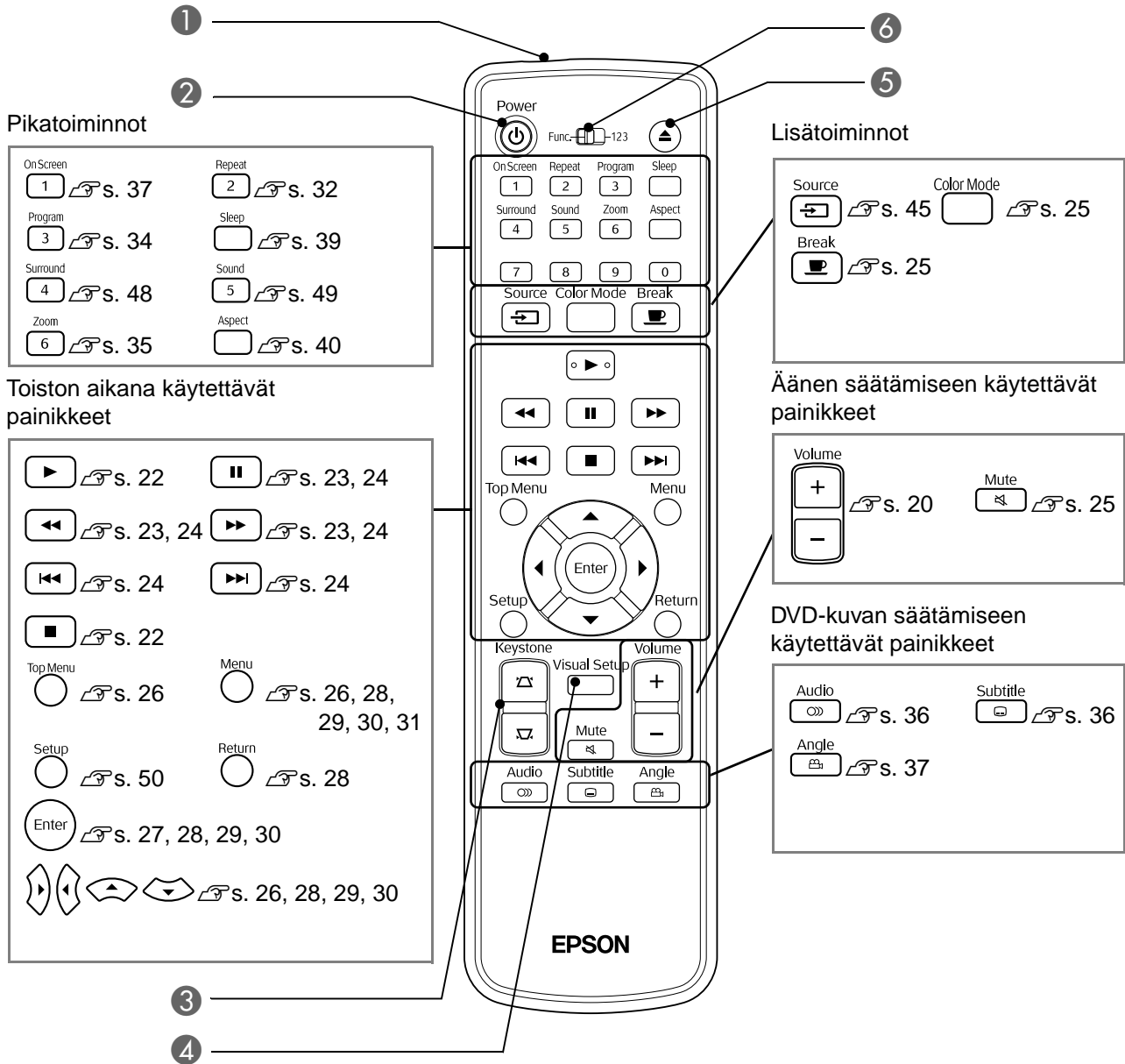

Nimi	Toiminto
1 Tarkennuksen säätörengas	Tarkenna kuvaa kääntämällä vasemmalle tai oikealle. ☞ s. 20
2 Tilailmaisin	Jos laitteessa ilmenee vika, tilailmaisin ilmoittaa siitä vilkkumalla tai palamalla. ☞ s. 58
3 Lampun suojus	Kun vaihdat lampun, avaa tämä suojus ja vaihda tilalle uusi lamppu. ☞ s. 65
4 Linssinsuojuksen nappi	Sulje tai avaa linssinsuojus liu'uttamalla sitä. ☞ s. 18

Kaukosäädin



Nimi	Toiminto
1 Kaukosäätimen signaalien lähetyalue	Lähettää kaukosäätimen signaalin. s. 16
2 	Kytkee tai katkaisee laitteen virran. s. 22
3 	Korjaa näyttökuvan trapetsivääristymän nelion tai suorakaiteen muotoon. s. 21
4 	Avaa tai sulkee heijastuksen säätövalikon ja poistumisvalikon. s. 55
5 	Poista levy levyaukosta painamalla tätä painiketta. s. 22
6 Toiminto-/numerotila-kytkin	Valitse, haluatko käyttää toimintoja vai numeropainikkeita. Siirrä kytkin toimintotilaan, jos haluat käyttää toimintoja. s. 26

Kaukosäätimen valmistelu käyttöä varten

Paristojen asettaminen

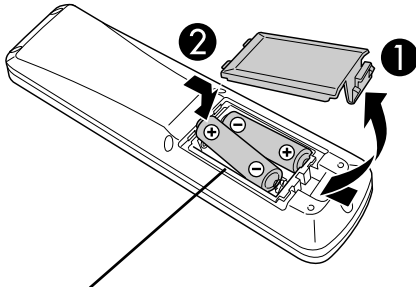

⚠ Varoitus

Varmista paristokotelon sisällä olevien (+)- ja (-)-merkkien avulla, että asetat paristot oikein päin.

Kaukosäätimessä ei ole paristoja, kun projektori otetaan käyttöön ensimmäisen kerran.

Aseta laitteen mukana toimitetut paristot kaukosäätimeen ennen käyttöä.

- 1** Paina kaukosäätimen takana olevaa kantta ja nosta sitä sitten ylöspäin.
- 2** Aseta paristot oikein päin kaukosäätimeen.
- 3** Sulje paristokotelon kansi.



Vihje

Jos kaukosäätimen toiminta hidastuu tai lakkaa kokonaan käytön aikana, paristojen varaus on todennäköisesti lopussa ja paristot tulee vaihtaa uusiin. Pidä aina kahta AA-kokoista (mangaani) paristoa varalla.

Kaukosäätimen käyttöalue

Toiminta-alue (vaakasuunnassa)

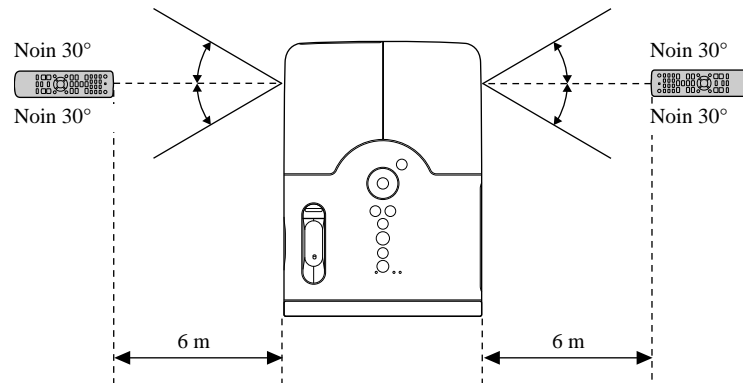

Toiminta-alue (pystysuunnassa)

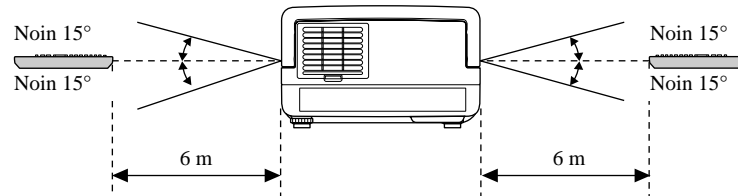

Vihje

Kaukosäätimen signaalin vastaanottoalueelle ei saa heijastua suoraa auringonvaloa eikä loistelamppujen valoa, sillä muuten laite ei ehkä tunnista kaukosäätimen signaalia.

Pika-aloitus

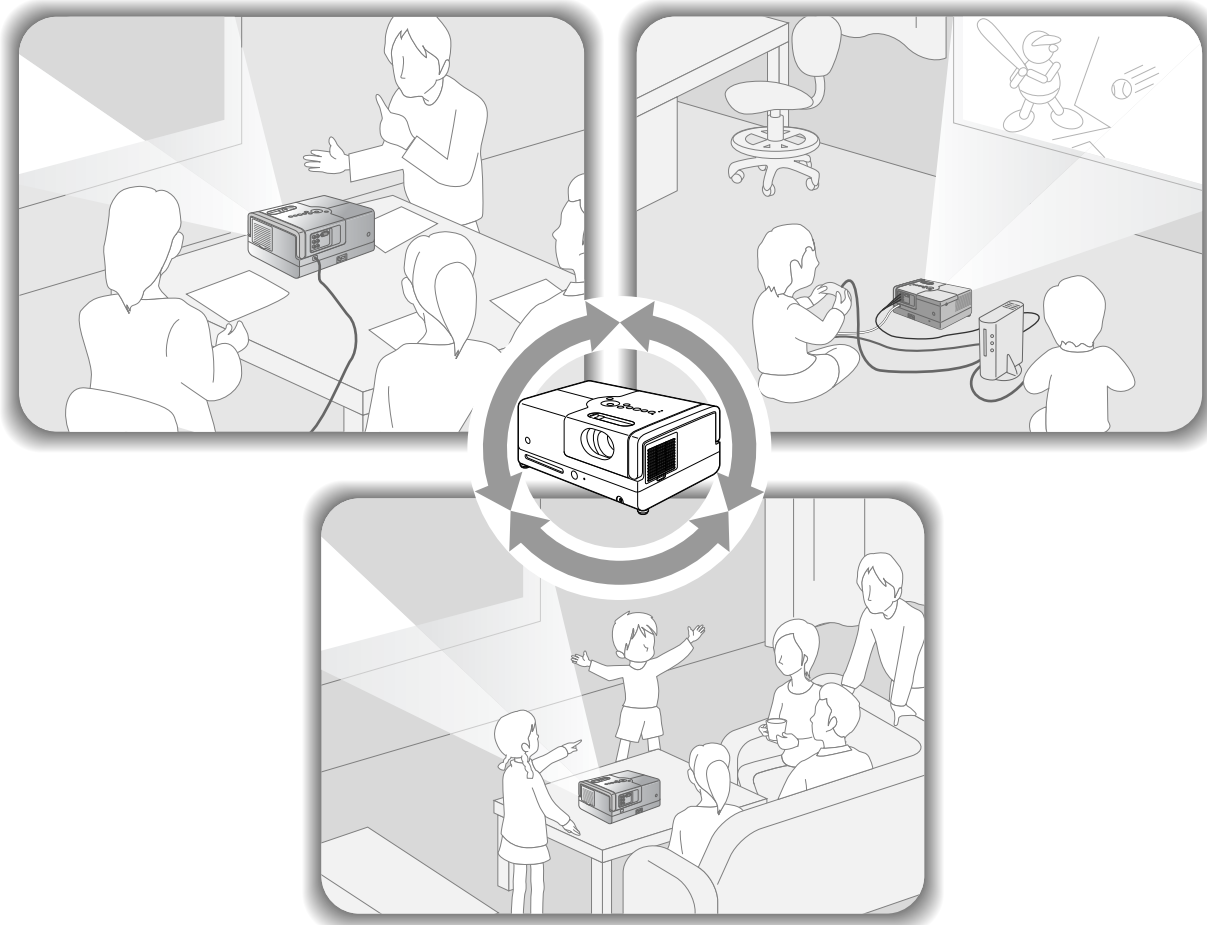

Toistaminen

Liitännät on helppo suorittaa, eikä television tyyppiä tarvitse valita tai tulosignaalin lähdettä vaihtaa.

Voit katsella DVD-levyjä isolta kankaalta suorittamalla seuraavat neljä vaihetta.

Laitteen kaiuttimet tukevat virtuaalista surround-kaiutinjärjestelmää ja voit kuunnella stereoääntä surround-tilassa vasemman ja oikean kaiuttimen kautta.

Aseta laite
kankaan eteen.
📖 s. 18

Liitä virtajohto
laitteeseen.
📖 s. 18

Toista levy.
📖 s. 19

Säädä
heijastuspaikkaa,
heijastuksen kokoa ja
äänenvoimakkuutta.
📖 s. 20

Asennus

Heijastusetaisyys ja kankaan koko

- 1 Aseta projektori siten, että voit heijastaa kuvan kankaalle juuri oikeassa koossa.

Jos käytössä on esimerkiksi 16:9-kuvasuhteen 80-tuumainen laajakuva, aseta laite noin 237 cm:n etäisyydelle kankaasta.

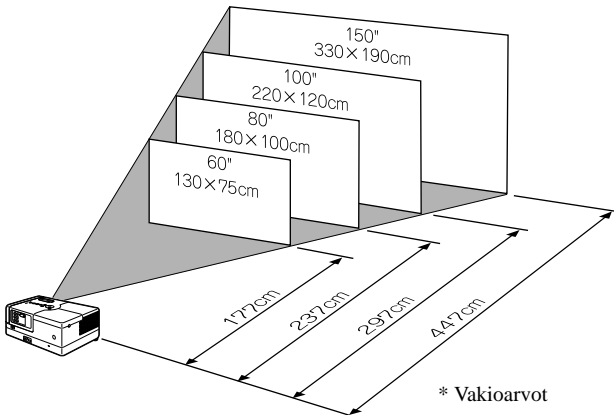

Mitä kauemmas laite siirretään kankaasta, sitä suurempi heijastettu kuva on.

Jos haluat lisätietoja heijastusetaisyysistä,

☞ s. 68

- 2 Aseta laite siten, että on suorassa kankaaseen nähden.

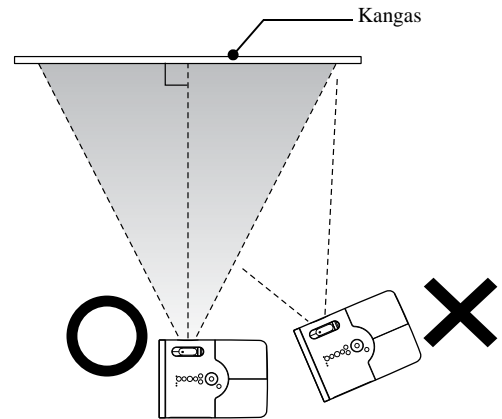

Jos laitetta ei ole asetettu suoraan, heijastettu kuva vääristyy trapetsimaisesti.

Virtajohdon kytkeminen

- 1 Liitä virtajohto laitteeseen.

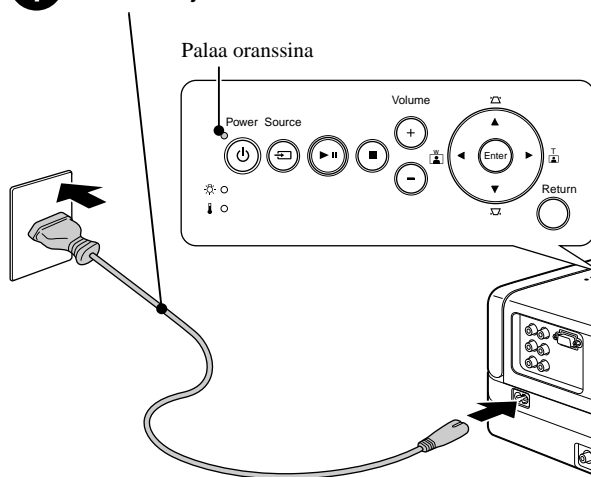

- 2 Avaa linssinsuojus.

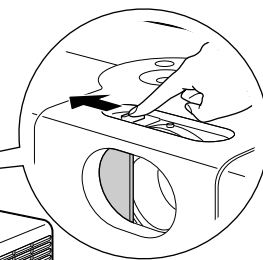

Levyn toistaminen

Levyn toistaminen ja heijastaminen



1 Aseta levy levyaukkoon tekstipuoli ylöspäin.

Jos käytössä on kaksipuolinen levy, aseta se levyaukkoon toistettava puoli ylöspäin.

Aseta 8 cm:n levy keskelle levyaukkoa.

Laitte antaa äänimerkin, ja virta kytkeytyy päälle.

Kun levy asetetaan, levyvalo syttyy vihreänä.

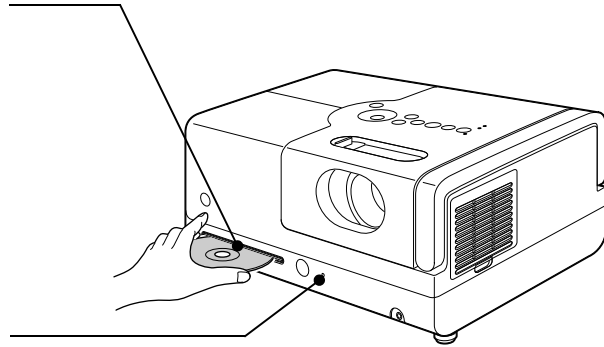

2 Aloita toisto.

Projektorin lamppu syttyy automaattisesti, ja heijastus alkaa. Kuva heijastuu noin 30 sekunnin kuluttua lampun syttymisestä.

Kun valikko tulee näkyviin:

DVD-Levy s. 26

Video CD s. 27

MP3/WMA **DivX** s. 29



Vihje

Jos laitetta käytetään vähintään 1 500 metrin korkeudessa merenpinnan yläpuolella, valitse "Korkeapaikkatila" -asetukseksi "On". s. 56

Varoitus

Älä koskaan katso linssiin, kun laitteen virta on kytketty. Sulje linssinsuojus ennen levyn asettamista tai poistamista.

Heijastuspaikan ja äänenvoimakkuuden säätäminen

Säädä äänenvoimakkuutta ja heijastettavaa kuvaa.

Heijastuskuvan koon hienosäätö (zoomauspainike)

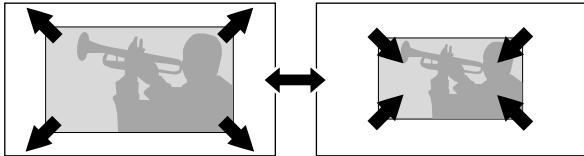

Jos haluat suurentaa kokoa, paina "W"-puolta.

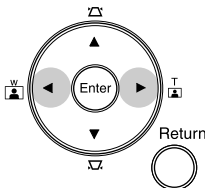

Jos haluat pienentää kokoa, paina "T"-puolta.

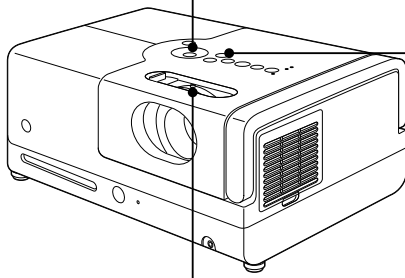

Äänenvoimakkuuden säätäminen (Volume)

Projektorin avulla

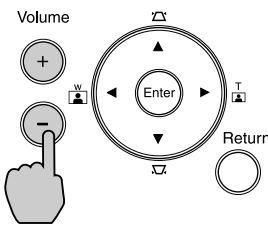

Kaukosäätimen avulla

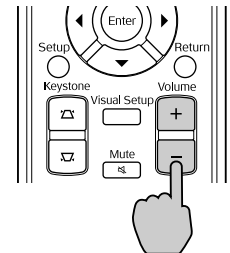

Tarkentaminen (tarkennuksen säätörengas)

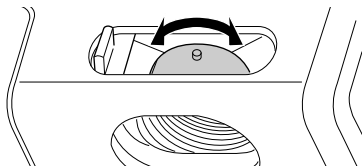

Kuvan trapetsivääristymän korjaaminen (Keystone)

Voit nostaa kuvaa kankaalla korottamalla säädettäviä etujalkoja kiertämällä niitä.

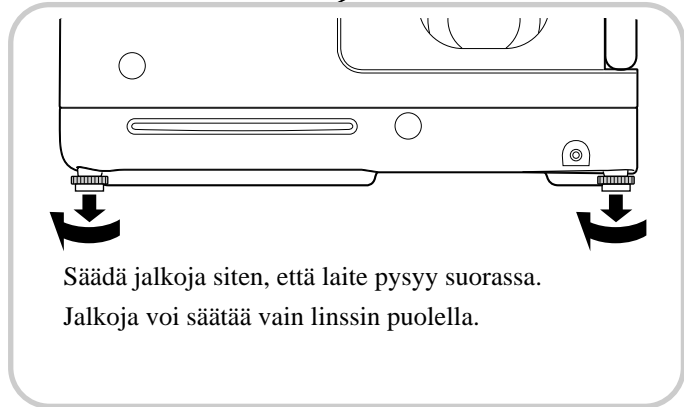
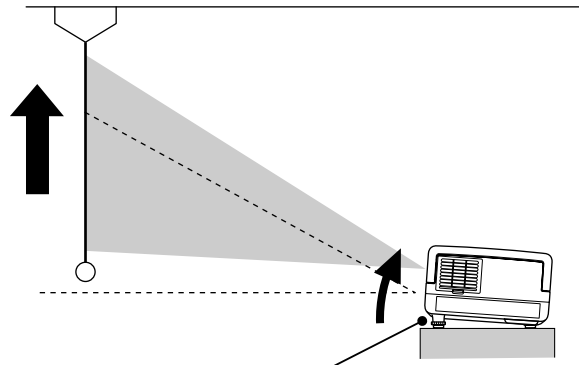

Jos jalat kierretään auki ja laite on kallistunut, kuvassa käytetään trapetsikorjausta.

Korjaa trapetsivääristymä seuraavalla tavalla:

Kun kuvan yläosa on leveä



Kun kuvan alaosa on leveä

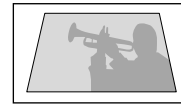

Säätö laitteen avulla

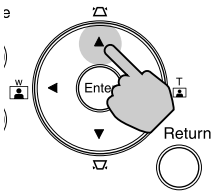

Kaukosäätimen avulla

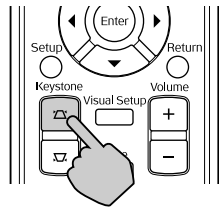

Säätö laitteen avulla

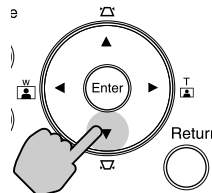

Kaukosäätimen avulla

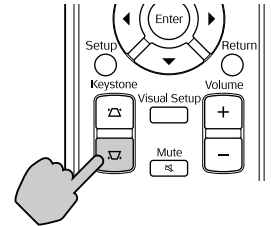

Laitetta voi kallistaa 15° ylös- tai alaspäin, niin että kuvan muoto voidaan vielä korjata.

Jos kallistus on jyrkkä, tarkentaminen muuttuu vaikeaksi.

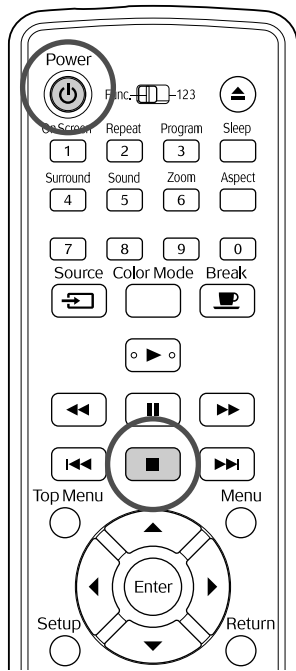





Toiston keskeyttäminen



Paina  -painiketta.



DVD-Levy **Video CD** **Audio CD** **DivX** Kun painat toiston keskeytyksen jälkeen painiketta , toistoa jatketaan kohtauksesta, johon keskeytys kohdistui.

Tietoja toiston jatkamisesta

- Voit jatkaa toistoa enintään 10 viimeksi toistetun levyn kohdalla. Toistoa voi jatkaa, vaikka levyt on välillä poistettu.
- Jos painat  -painiketta, kun näytössä näkyy "Lataa", näkyviin tulee "Jatka" ja levyn toistoa jatketaan kohdasta, johon se viimeksi pysäytettiin.
- Toiston jatkaminen kuitenkin peruutetaan, jos katkaiset laitteesta virran painamalla  -painiketta tai jos painat  -painiketta kahdesti.
- Levyn toistoa ei voi jatkaa, jos sen näkyy luettelossa muodossa **MP3/WMA** **JPEG** tai jos se on VR-tilaan alustettu **DVD-Levy** -levy.
- Jos levy ei tue toiston jatkamista, näkyviin tulee  -kuvake  -painiketta painettaessa.

- Toiston jatkamista ei voi käyttää ohjelmoidun toiston aikana.
- Toiston jatkokohta saattaa poiketa hieman keskeytyskohdasta.
- Äänen kieli, tekstityksen kieli ja kulma-asetukset ovat laitteen muistissa, kuten keskeytyskohtakin.
- Jos toisto lopetetaan, kun levyvalikko on näkyvissä, toiston jatkaminen ei ehkä onnistu.

Virran katkaiseminen

- 1 Kun levy on toistettu loppuun, voit poistaa levyn levyaukosta painamalla  -painiketta.
- 2 Paina  -painiketta.
- 3 Jos lamppu on päällä, se sammuu ja laitteen virtavallo vilkkuu oranssina (jäähdytyksen aikana).
- 4 Projektori antaa vahvistusmerkkiään kaksi kertaa ilmaisten, että laite on jäähdytetty. Irrota virtajohto pistorasiasta.
Jos katkaiset virran vain painamalla painiketta , laite kuluttaa edelleen sähköä.
- 5 Sulje linssinsuojus.
Aseta linssin suojus paikalleen likaantumisen ja vaurioiden estämiseksi, kun projektoria ei käytetä.



Vihje

Virtavallo vilkkuu oranssina ilmaisten, että sisäinen lampun jäähdytystoiminto on käynnissä. Kaukosäätimen ja laitteen painikkeita ei voi käyttää, kun jäähdytys on käynnissä (kestää noin 5 sekuntia).

Huom!

Älä irrota virtajohtoa jäähdytyksen aikana. Muutoin lampun käyttöikä voi vähentyä.

Toiston perustoiminnot

Tästä eteenpäin kuvattavia toimintoja käytetään pääsääntöisesti kaukosäätimen painikkeilla. Voit myös käyttää toimintoja laitteen painikkeilla, jos laitteessa on kaukosäätimen painiketta vastaava painike.

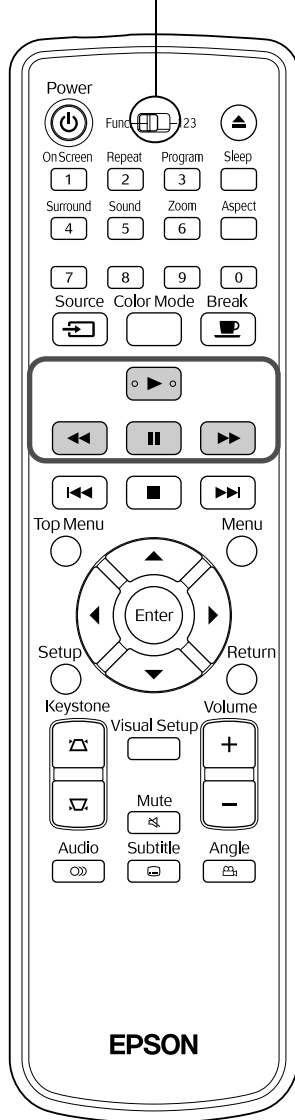

Siirrä [Function]-kytkin käyttöasentoon ennen toimintojen suorittamista.



Keskeytä



Paina  -painiketta toiston aikana.

- Paina projektorin  -painiketta. Toisto keskeytyy tai jatkuu aina, kun painat  -painiketta.
- Jos haluat jatkaa toistoa, paina painiketta .

Haku taakse- ja eteenpäin



Paina  - tai  -painiketta toiston aikana.

- Hakunopeuksia on viisi kumpaankin suuntaan ja ne muuttuvat kunkin painalluksen myötä.
- Paina painiketta , jos haluat palata käyttämään laitetta normaalisti.



Vihje

Levyn tyypistä riippuu, kuuluuko ääni eteen- tai taaksepäin suuntautuvan haun aikana.

Siirrä [Function]-kytkin käyttöasentoon ennen toimintojen suorittamista.

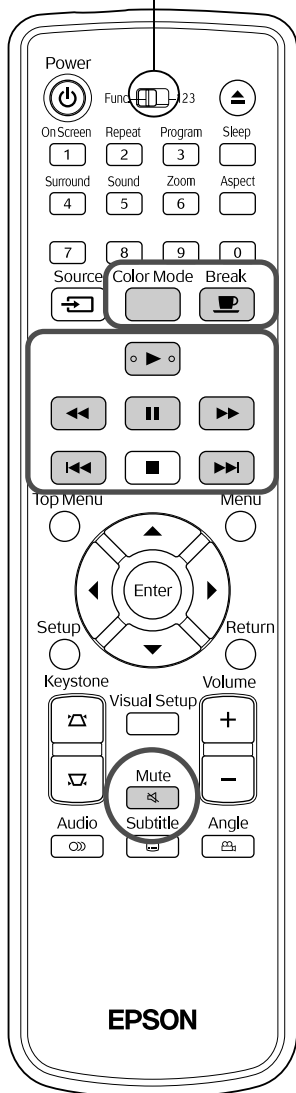

Ohittaminen



Paina - tai -painiketta toiston tai keskeytyksen aikana.

DVD-Levy **Video CD** **Audio CD** Jos painat -painiketta kerran osan tai kappaleen toiston aikana, toistokohta palaa takaisin toistettavan osan tai kappaleen alkuun. Tämän jälkeen toistokohta palaa edellisen osan tai kappaleen alkuun aina kun -painiketta painetaan. Tämän jälkeen toistokohta palaa edellisen osan tai kappaleen alkuun aina kun -painiketta painetaan.



Vihje

- Jos painat / -painikkeita kerran, kun **DVD-Levy** **DivX** -levyn toisto on keskeytetty, edellinen tai seuraava osa (tiedosto) toistetaan.

Siirtyminen kuva kovalta



Paina -painiketta keskeytetyn toiston aikana.

- Toisto siirtyy yhden kuvan kerrallaan, kun painat painiketta . Tässä laitteessa ei ole kuvan palautustoimintoa.
- Paina -painiketta, jos haluat palata normaaliin toistoon.

Hidastus



1 Paina -painiketta kohdassa, josta haluat aloittaa hidastetun toiston pysäytyskuvaa varten.

2 Paina -painiketta.

- Toistonopeuksia on neljä ja ne muuttuvat kunkin painikkeen painalluksen myötä.
- **DVD-Levy** -levyn toiston aikana hidastuksen voi ottaa käyttöön painamalla -painiketta. Hidastusnopeuksia on neljä ja ne muuttuvat kunkin painikkeen painalluksen myötä.
- Paina painiketta , jos haluat palata käyttämään laitetta normaalisti.
- Hidastetun toiston aikana ei kuulu ääntä.

Projektorin valon käyttäminen valaisuun tilapäisesti (tauko)





Taukotoiminto on hyödyllinen, jos haluat nousta ylös kesken elokuvan ja noutaa esimerkiksi juotavaa tai syötävää. Voit keskeyttää levyn toiston painamalla

-painiketta ja nousta sitten sytyttämään huoneen valot.

Paina -painiketta toiston aikana.

- Projektorin lamppu palaa edelleen, mutta heijastettu kuva häviää.  vilkkuu oikeassa alakulmassa.
- Näyttö sammuu noin viiden minuutin kuluttua, jos projektori jätetään taukotilaan eikä mitään toimintoja suoriteta. Laitteen virta katkaistaan tämän lisäksi automaattisesti noin 30 minuutin kuluessa.

- Voit palata taukoa edeltäneeseen tilaan painamalla -painiketta. Jos virta on katkaistu, kytke se takaisin päälle painamalla -painiketta.



Vihje

- Toimintoja ei voi suorittaa, kun levyvalikko on näkyvässä.
- Kun painat jotakin seuraavista painikkeista, taukotila peruutetaan ja painamasi painikkeen toiminto suoritetaan.



Väritila



Voit valita kuvanlaadun huoneen kirkkauden ja muiden ominaisuuksien mukaan.

1 Paina -painiketta.

Valittu väritilan nimi tulee näkyviin.

Dynamic

2 Kun väritilan nimi on näkyvässä, paina

Color Mode



-painiketta toistuvasti, kunnes haluamasi väritilan nimi on näkyvässä.

Väritilan nimi poistuu näkyvästä muutaman sekunnin kuluttua, ja kuvanlaatu muuttuu.

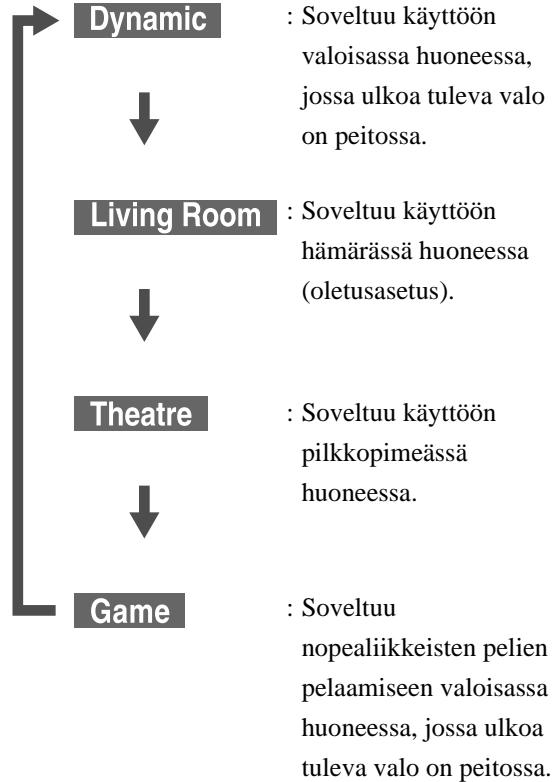

Mykistys

Paina -painiketta toiston aikana.

- Ääni lakkaa kuulumasta kaiuttimista ja kuulokkeista.
- Paina painiketta , jos haluat palata käyttämään laitetta normaalisti. Aiemmin käytössä ollut äänenvoimakkuus palautetaan, kun laitteen virta kytketään jälleen päälle.

Lisätoiminnot

Toiston lisätoimintoihin perehtyminen



Toisto DVD-valikosta

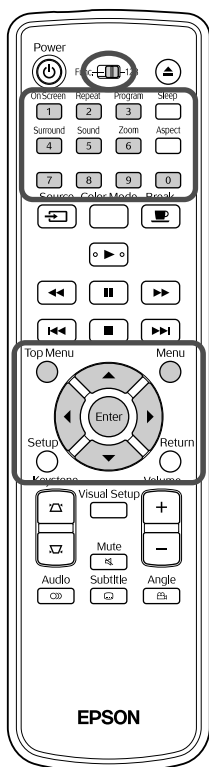



DVD-
Levy



Joihinkin **DVD-Levy** -levyihin on tallennettu seuraavanlaisia valikoita.

- Päävalikko:** Jos levyille on tallennettu useita nimikkeitä (kuvaa ja ääntä), nämä levyn sisäiset tiedot tulevat näkyviin.
- Valikko:** Nimikekohtaiset toistotiedot (osa-, kuvakulma-, ääni- ja tekstitysvalikot) tulevat näkyviin.

1 Paina  - tai  -painiketta toiston aikana.

2 Valitse tarkasteltava kohde painamalla     -painikkeita.

Nimikkeen tai kappaleen numero voidaan myös valita suoraan numeropainikkeilla.

Numeropainikkeiden käyttäminen

Kun toiminto-/numerotila-kytkin on [1 2 3]-asennossa, paina seuraavia painikkeita.

Esimerkki:

5:  10:  → 

15:  →  20:  → 

Kun olet näppäillyt kaikki numerot, aseta toiminto-/numerotila-kytkin [Function] (Toiminto) -asentoon.

3 Paina -painiketta.



Vihje

- Jotkin levyt eivät ehkä sisällä valikkoa. Ellei valikkoa ole tallennettu, näitä toimintoja ei voi suorittaa.
- Levystä riippuen toisto saattaa käynnistyä automaattisesti, vaikka -painiketta ei painettaisikaan.

Video CD -levyn toistaminen valikosta

Video
CD

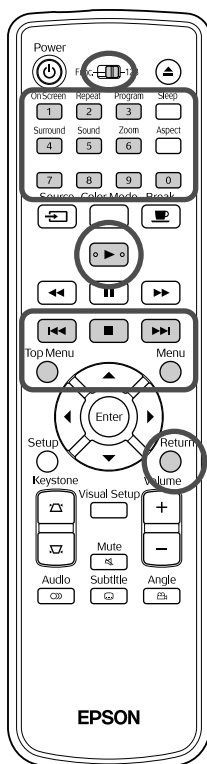

Voit toistaa **Video CD** -levyn valitsemalla haluamasi osan jommastakummasta seuraavasta valikosta.

• **PBC (Playback control) -toiminto:** Jos levyaukkoon asetetaan Video CD -levy, jonka pinnassa tai kansilehdessä on merkintä "PBC (playback control) enabled", näkyviin tulee valikkonäyttö. Voit valita vuorovaikutteisesti katsottavan kohtauksen tai tarkasteltavat tiedot tästä valikosta.

• **Esikatselutoiminto:** Voit valita haluamasi raidan tai kohtauksen ja toistaa sen jossakin seuraavasta kolmesta muodosta.

Kappaletiivistelmä: Toistaa kunkin raidan alusta kolme tai neljä sekuntia peräkkäisessä järjestyksessä. Yhdessä heijastuskuvassa näkyy kuusi raitaa.



Levyjakso: Levyn kokonaisaika jaetaan kuuteen osaan ja kunkin jakson alusta toistetaan kolme tai neljä sekuntia. Yhdessä heijastuskuvassa näkyy kuusi kuvaa.

Kappalejaksot: Toistettava raita jaetaan kuuteen osaan ja kunkin jakson ensimmäiset kolme tai neljä sekuntia toistetaan. Yhdessä heijastuskuvassa näkyy kuusi kuvaa.

Toisto PBC-toiminnon avulla

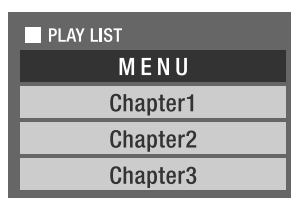

1 Kun PBC-toiminnon sisältävää Video CD -levyä toistetaan, näyttöön tulee seuraava valikko.



2 Valitse katseltava kohde painamalla  -painikkeita tai numeropainikkeita.  s. 26

Valittu sisältö toistetaan.

Valikkonäytön edelliselle/seuraavalle sivulle siirtyminen

Paina / , kun valikkonäyttö tulee näkyviin.



Valikkonäytön näyttäminen toiston aikana

Aina kun -painiketta painetaan, valikossa siirrytään yksi askel taaksepäin.

Paina  toistamiseen, kunnes valikko tulee näkyviin.

PBC-valikkonäytön näyttäminen

Jos tarkastelet toistotietoja tai esikatselunäyttöä, PBC-tila poistuu käytöstä.

Jos haluat tuoda PBC-valikon uudelleen näkyviin toiston aikana, keskeytä toisto painamalla -painiketta kahdesti. Paina sitten -painiketta.



Jos valitset asetusvalikosta "Muut" ja valitset "PBC"-asetukseksi "Off", levy toistetaan suoraan eikä valikkonäyttö tule näkyviin. PBC-oletusasetus on "On".  s. 52

Toistaminen esikatselutoimintoa käyttämällä





- 1 Jos painat -painiketta video CD -levyn toiston aikana, seuraava Esikatselu-valikko tulee näkyviin.







- Voit käyttää myös Kappalettiivistelmä- ja Levyjaksot-toimintoja painamalla -painiketta pysäytystilassa.

- 2 Valitse kohde painamalla  -painiketta ja paina -painiketta.



- Jos levyllä on vähintään kuusi raitaa, voit tuoda edellisen tai seuraavan sivun näkyviin painamalla  -painikkeita, kun valitset Kappalettiivistelmä-toiminnon.
- Voit palata aloitusvalikkoon valitsemalla "Valikko"-vaihtoehdon ja painamalla -painiketta.
- Voit sulkea Esikatselu-valikon valitsemalla "Lopeta"-vaihtoehdon ja painamalla -painiketta.

- 3** Valitse katseltava raita painamalla     -painikkeita tai numeropainikkeita. 

Valittu raita toistetaan.

JPEG-, MP3-, WMA- ja DivX®-tiedostojen toistaminen



Siirrä [Function]-kytkin käyttöasentoon ennen toimintojen suorittamista.

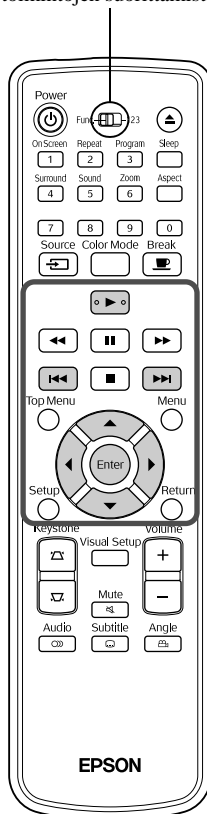

Vaikka levyille tai USB-tallennusvälineeseen tallennetut **JPEG** -, **MP3/WMA** - ja **DivX** -tiedostot toistetaan valitsemalla haluttu tiedosto luettelosta, toiminnot ovat kuitenkin tiedostokohtaisia, kuten seuraavasta ilmenee.



- Jos valitset **JPEG** -kansion, kansion JPEG-tiedostot toistetaan diaesityksessä. Jos jokin kansion tiedostoista valitaan, kansion sisältämät JPEG-tiedostot toistetaan diaesityksenä alkaen valitusta tiedostosta.
- **MP3/WMA** -tiedostot toistetaan automaattisesti ensimmäisestä tiedostosta alkaen. Jos haluat toistaa jonkin toisen tiedoston, valitse tiedosto esillä olevasta luettelosta.

Jos levyaukkoon asetetaan Kodak Picture CD- tai FUJICOLOR CD -levy, diaesitys alkaa automaattisesti.

- 1** Jos toistat levyä, joka sisältää **JPEG** -, **MP3/WMA** - tai **DivX** -tiedostoja tai käytät USB-tallennusvälinettä, seuraava luettelo tulee näkyviin.



- 2** Valitse tiedosto tai kansio painamalla   -painikkeita.

- Kun luettelo on näkyvässä, voit siirtyä seuraavalle tai edelliselle sivulle painamalla   -painikkeita.  -painiketta ei voi käyttää ensimmäisellä sivulla tai päinvastoin.

- 3** Aloita toisto painamalla  - tai  -painiketta.

Jos painat  -painiketta **JPEG** -, **MP3/WMA** -, Kodak Picture CD- tai FUJICOLOR CD -levyn toiston aikana, luettelo tulee uudelleen näkyviin.







- Jos **DivX**-kuvake on näkyvässä, voit palata luetteloon painamalla -painiketta kahdesti.



Vihje





- Kun valitset asetusvalikosta "Muut" ja valitset "MP3/JPEG Nav" -asetukseksi "Ei Valikkoa", kaikista MP3-, WMA-, JPEG- ja DivX[®]-tiedostoista muodostetaan luettelo. Oletusasetus on "Valikko".  s. 52
- MP3- ja WMA-tiedostojen ID3-tunnisteita tuetaan. Jos albumien, esittäjien ja raitojen nimet on asetettu, ne näkyvät luettelon oikealla puolella (vain aakkosnumeerisia merkkejä tuetaan).

Diaesityksen toistotoiminnot

- Kuvien vaihtovälit määräytyvät valittujen kuvien koista.
- Diaesitys loppuu, kun kaikki kansion JPEG-tiedostot on heijastettu.
- Voit kiertää kuvaa painamalla  -painiketta.
- Voit kääntää kuvan ylösalaisin painamalla -painiketta.
- Voit kääntää kuvan peilikuvaksi painamalla -painiketta.
- Jos painat -painiketta diaesityksen aikana, diaesitys peruutetaan ja näkyviin tulee pienoiskuvien luettelo.
- Jos painat ^{Menu}-painiketta diaesityksen aikana, näkyviin tulee luettelo. Jos valitset haluamasi JPEG-tiedoston tai kansion luettelosta ja painat -painiketta, diaesitys alkaa.
- Progressiivisessa muodossa olevien JPEG-tiedostojen toiston alkaminen kestää kauemmin kuin tavallisten JPEG-tiedostojen.
- Myös USB-tallennusvälineeseen tallennetut JPEG-tiedostot toistetaan diaesityksenä.

Pienoiskuvaluettelon toiminnot



- Jos levy sisältää enemmän kuin 12 JPEG-tiedostoa, voit tuoda edellisen tai seuraavan sivun näkyviin painamalla  -painiketta.
- Kun valitset haluamasi pienoiskuvan ja painat ^{Enter}-painiketta, diaesitys alkaa uudelleen valitusta kohdasta.
- Kun painat ^{Menu}-painiketta, näkyviin tulee luettelo. Jos valitset haluamasi JPEG-tiedoston tai kansion luettelosta ja painat -painiketta, diaesitys alkaa.





MP3- ja WMA-äänitiedostojen toistaminen

Kun valikon vaihtoehdot on valittu ja ääni alkaa kuulua, sulje linssinsuojus. Projektorin lamppu sammuu ja kuulet musiikkia. Saat lampun takaisin päälle avaamalla linssinsuojuksen.

MP3-, WMA- ja JPEG-tiedostojen samanaikainen toistaminen

Jos levyllä on sekä MP3-, WMA- että JPEG-tiedostoja, voit katsella diaesitystä äänien kanssa.

Jos levyaukkoon asetetaan levy, joka sisältää sekä MP3-, WMA- että JPEG-tiedostoja, MP3- ja WMA-tiedostot toistetaan automaattisesti. Jos esillä olevasta luettelosta valitaan JPEG-tiedosto tai -kansio, diaesitys alkaa.

- Diaesitys loppuu, kun kaikki kansion JPEG-tiedostot on heijastettu.
- Jos painat -painiketta tiedostojen samanaikaisen toiston aikana, diaesitys peruutetaan ja näkyviin tulee pienoiskuvien luettelo. Kun valitset luettelosta haluamasi pienoiskuvan ja painat -painiketta, diaesitys alkaa uudelleen valitusta kohdasta.
- Voit palata luetteloon painamalla -painiketta tiedostojen samanaikaisen toiston aikana. Voit valita haluamasi MP3- tai WMA-tiedoston ja painaa -painiketta. Kun sitten valitset JPEG-tiedoston tai -kansion diaesitystä varten ja painat -painiketta, valitut kohteet toistetaan samanaikaisesti.
- Jos USB-tallennusvälineessä on sekä MP3-, WMA- että JPEG-tiedostoja, voit katsella diaesitystä äänien kanssa.

Huomautuksia toistosta

- Tallennuksesta ja levyn ominaisuuksista riippuen levyä ei ehkä voi lukea tai sen lukeminen kestää jonkun aikaa.
- Levyn lukemiseen kuluva aika vaihtelee levyllä tallennettujen kansioiden tai tiedostojen lukumäärän mukaan.
- Näytössä näkyvän luettelon toistojärjestys voi olla erilainen kuin tietokoneen näytössä näkyvä järjestys.
- Valmiina ostettavien MP3-levyjen raidat saatetaan toistaa eri järjestyksessä kuin levyllä tallennetut.
- Still-kuvia sisältävien MP3-tiedostojen toisto saattaa kestää jonkin aikaa. Kulunutta aikaa ei näytetä, ennen kuin toisto on käynnistynyt. Toisinaan tarkkaa kulunutta aikaa ei näytetä, vaikka toisto olisi jo käynnistynytkin.
- Tietokoneen kuvanmuokkausohjelmistoilla käsiteltyjä, muokattuja tai tallennettuja tietoja ei ehkä voi toistaa.

Toistaminen valitsemalla kappaleen tai raidan numero



Valitse toistettavan kappaleen tai raidan numero toiston tai keskeytyksen aikana numeropainikkeilla.

"Numeropainikkeiden käyttäminen" s. 26



Vihje

- **Audio CD** **MP3/WMA** **JPEG** -tietovälineitä voidaan myös käyttää pysäytyksen aikana.
- Tiettyjen toimintojen käytettävyys määräytyy toistettavan levyn mukaan.

Jatkuva toisto ja satunnaistoisto



Siirrä [Function]-kytkin käyttöasentoon ennen toimintojen suorittamista.

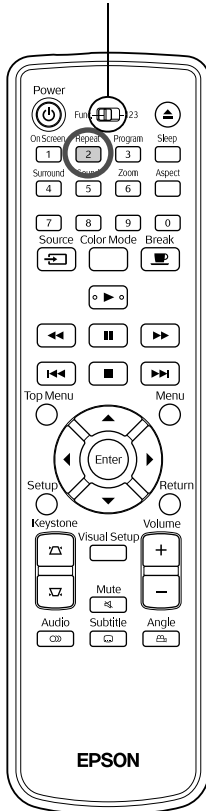

Jatkuva toisto, jonka käytettävyys määräytyy levytyypin mukaan, voi kattaa eri nimikkeitä, jaksoja tai raitoja alla olevan taulukon mukaisesti.

Paina ^{Repeat} **2** -painiketta toiston aikana.

Jatkuvan toiston tila muuttuu kullakin ^{Repeat} **2** -painikkeen painalluksella ja toistotilan nimi ja kuvake näkyvät näytössä.

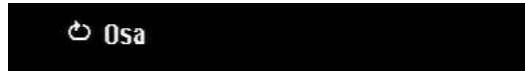

- **Video CD** -levyjä ei voi käyttää PBC-toiminnon avulla toistettaessa.

DVD-Levy

Valkokangasnäyttö	Toiminto	Sisällys
Osa	Osan jatkuva toisto	Toistaa nykyistä osaa jatkuvasti.
Nimike	Nimikkeen jatkuva toisto	Toistaa nykyistä nimikettä jatkuvasti.
Shuffle	Satunnaistoisto	Toistaa nimikkeitä ja osia satunnaisessa järjestyksessä.
Shuffle-toisto	Jatkuva satunnaistoisto	Toistaa satunnaistoistoa jatkuvasti. Raidat toistetaan vaihtelevassa järjestyksessä, kun niitä toistetaan jatkuvasti.
Uusinta Off	Uusinta Off	Peruuttaa satunnaistoiston jatkuvan toiston.

Video CD Audio CD

Valkokangasnäyttö	Toiminto	Sisällys
Kappale	Raidan jatkuva toisto	Toistaa nykyistä raitaa jatkuvasti.
Kaikki	Levyn jatkuva toisto	Toistaa levyn kaikkia raitoja jatkuvasti.
Shuffle	Satunnaistoisto	Toistaa levyn kaikkia raitoja satunnaisessa järjestyksessä.
Shuffle-toisto	Jatkuva satunnaistoisto	Toistaa satunnaistoistoa jatkuvasti. Raidat toistetaan vaihtelevassa järjestyksessä, kun niitä toistetaan jatkuvasti.
Uusinta Off	Uusinta Off	Peruuttaa satunnaistoiston jatkuvan toiston.

MP3/WMA JPEG DivX

(Jos asetusvalikosta valitaan "Muut" ja "MP3/JPEG Nav" -asetukseksi valitaan "Valikko")

Valkokangasnäyttö	Toiminto	Sisälllys
Toista 1	Tiedoston jatkuva toisto	Toistaa nykyistä tiedostoa jatkuvasti.
Toista kansio	Kansion jatkuva toisto	Toistaa nykyisen kansion tiedostoja jatkuvasti.
Shuffle	Satunnaistoisto	Toistaa nykyisen kansion tiedostoja satunnaisessa järjestyksessä.
Uusinta Off	Uusinta Off	Peruuttaa satunnaistoiston jatkuvan toiston.

MP3/WMA JPEG DivX

(Jos asetusvalikosta valitaan "Muut" ja "MP3/JPEG Nav" -asetukseksi valitaan "Ei Valikkoa")

Valkokangasnäyttö	Toiminto	Sisälllys
Toista 1	Tiedoston jatkuva toisto	Toistaa nykyistä tiedostoa jatkuvasti.
Kaikki	Levyn jatkuva toisto	Toistaa nykyisen levyn tiedostoja jatkuvasti.
Shuffle	Satunnaistoisto	Toistaa levyn kaikkia tiedostoja satunnaisessa järjestyksessä.
Uusinta Off	Uusinta Off	Peruuttaa satunnaistoiston jatkuvan toiston.

Jatkuvan toiston peruuttaminen

Paina ^{Repeat} -painiketta toistuvasti, kunnes näkyviin tulee "Uusinta Off".



Vihje

- Kaikilla **DVD-Levy** -levyillä ei ehkä voi käyttää "Title repeat" -toimintoa.
- Voit myös toistaa kohteen uudelleen toistotietojen näytöstä. s. 37
- ^{Repeat} -painiketta ei voi käyttää ohjelmoidun toiston aikana.

Siirrä [Function]-kytkin käyttöasentoon ennen toimintojen suorittamista.

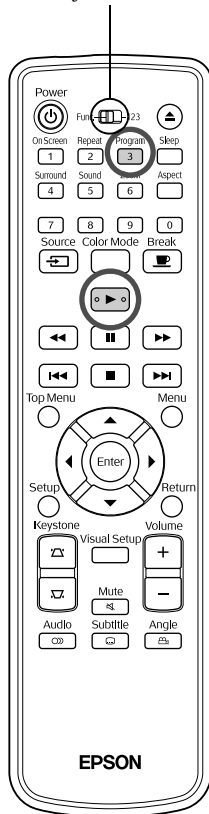

Nimikkeitä, osia ja raitoja voidaan asettaa toistettaviksi halutussa järjestyksessä.

1 Paina **Program** **3**-painiketta toiston tai keskeytyksen aikana.

Näkyviin tulee ohjelmointinäyttö, jossa voit määrittää toistojärjestyksen.

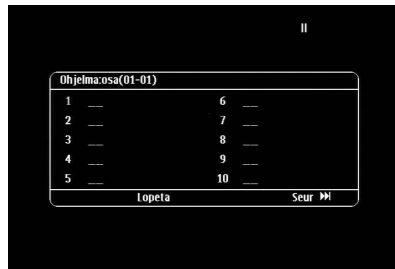

2 Syötä nimikkeiden, raitojen tai osien numerojärjestys numeronäppäimillä.

☞ "Numeropainikkeiden käyttäminen" s. 26

- -painikkeilla voit siirtää osoitinta eri suuntiin.
- Jos levyllä on enemmän kuin 10 raitaa tai osaa, voit tuoda seuraavan sivun näkyviin painamalla -painiketta tai valitsemalla näytöstä "Seur" ja painamalla . Jos haluat tarkastella edellistä sivua, paina -painiketta tai valitse näytöstä "Edell." ja paina sitten .
- Jos haluat poistaa lisäämäsi raidan tai osan, vie osoitin sen kohdalle ja paina -painiketta.
- Voit sulkea ohjelmointinäytön valitsemalla ohjelmointinäytöstä "Lopeta" ja painamalla .

3 Kun olet asettanut toistojärjestyksen, valitse näytöstä "Aloita" ja paina -painiketta.

- Toisto alkaa asetetun järjestyksen mukaisesti.
- Kun ohjelmoitu toisto on toistettu kokonaisuudessaan, toisto loppuu.

Kaikkien asetettujen kohteiden peruuttaminen ohjelmointinäytöstä

- Paina -painiketta.
- Katkaise laitteen virta.

Tavallisen toiston jatkaminen

Lopeta toisto ja paina -painiketta.



Vihje

- Ohjelmoidun toiston voi määrittää enintään 10 levyille. Kullekin levyille voi lisäksi ohjelmoida 20 raitaa ja tai osaa. Asetukset säilyvät muistissa, vaikka levyjä vaihdetaan. Aseta ohjelmoitu levy levyaukkoon, paina

Program

3

-painiketta ja valitse "Aloita" ohjelmointinäytöstä. Ohjelmoitu toisto alkaa.

- Jos ohjelmoitu toisto pysäytetään, sitä ei voi jatkaa.
- Ohjelmoitua toistoa ei ehkä voi käyttää kaikkien levyjen kanssa.

Zoom In

DVD-
Levy

Video
CD

JPEG

Siirrä [Function]-kytkin käyttöasentoon ennen toimintojen suorittamista.

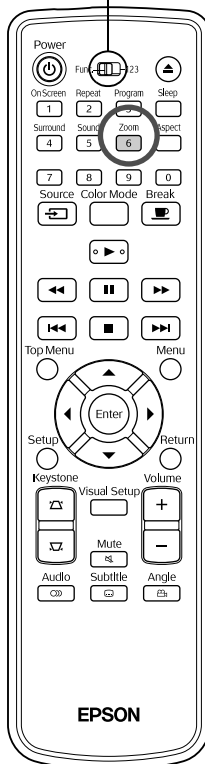

Voit zoomata (suurentaa tai pienentää) heijastuskuvaa laitteen näytössä. Jos suurennettu kuva on suurempi kuin näyttö, saat kuvan näkyviin panoroimalla.

1 Paina ^{Zoom} 6 -painiketta toiston aikana.

Suurennus (tai zoomauskoko) tulee näkyviin.



2 Valitse haluamasi suurennos painamalla ^{Zoom} 6 -painiketta toistuvasti.

- **JPEG** -kuvia voi ainoastaan suurentaa. Niitä ei voi pienentää.

- Suurennettua kuvaa voi panoroida painamalla  -painikkeita.

- Voit palauttaa kuvan alkuperäiseen kokoonsa valitsemalla vaihtoehdon "1" tai "100 %" painamalla toistuvasti ^{Zoom} 6 -painiketta.

Lisätoiminnot

Äänen kielen muuttaminen

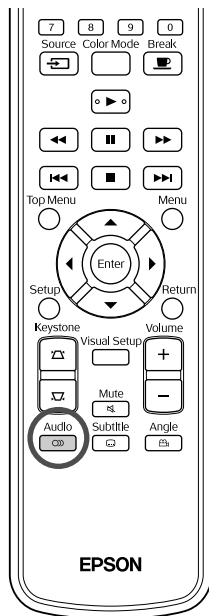

Kun levyllä on tallennettu useita äänisignaaleja tai kieliä, haluttu äänisignaali tai kieli voidaan ottaa käyttöön.

1 Paina **Audio** -painiketta toiston aikana.

Nykyiset ääniasetukset tulevat näyttöön näkyviin.

2 Valitse haluamasi asetukset painamalla **Audio** -painiketta toistuvasti.



Vihje

- Voit myös muuttaa asetuksia toistotietojen näytöstä. [☞](#) s. 37
- Jos kielikoodi (esimerkiksi 6978) on näkyvässä [☞](#) s. 53

Tekstitysasetusten muuttaminen

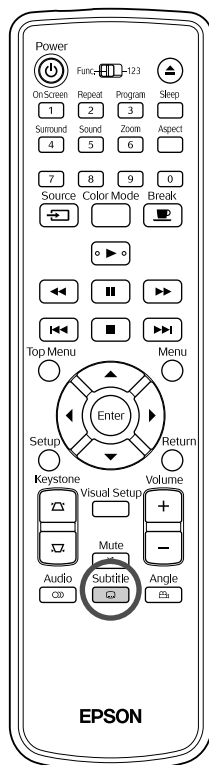

Voit valita, näytetään tekstitys, jos tekstitys on tallennettu levyllä. Jos levyllä on tallennettu useita tekstityksiä, voit valita haluamasi kielen.

1 Paina **Subtitle** -painiketta toiston aikana.

Nykyiset tekstitysasetukset tulevat näyttöön näkyviin.

2 Valitse haluamasi asetukset painamalla **Subtitle** -painiketta toistuvasti.

- Jos valittua tekstitystä ei ole saatavilla, näkyviin tulee -kuvake.



Vihje

- Voit myös muuttaa asetuksia toistotietojen näytöstä. [☞](#) s. 37
- Jos käytössä on **DivX** -levy, voit valita kiinteän tekstityksen tai tekstitystiedoston. Ne molemmat sisältävät 45 yksitavuista merkkiä (27 kaksitavuista merkkiä) enintään kahdella rivillä. Tämän määrän ylittäviä merkkejä ei näytetä. Tekstitystiedosto on kelvollinen, jos sen tiedostotunniste on jokin seuraavista: ".srt", ".smi", ".sub", ".ssa" ja ".ass". Tekstitystiedoston tiedostonimen tulee olla sama kuin videon tiedostonimen.

Kuvakulman vaihtaminen

DVD-
Levy

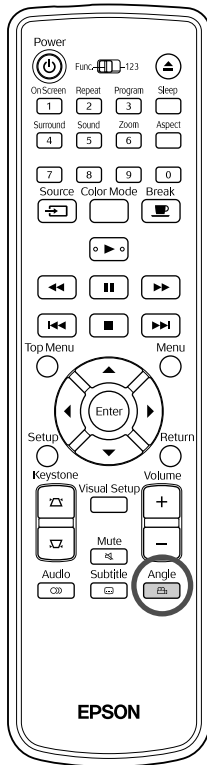

Kun levyllä on tallennettu useita kamerakulmia, toiston aikana voidaan valita haluttu kamerakulma, kuten näkymä ylhäältä tai oikealta.

1 Paina -painiketta toiston aikana.

Käytössä oleva kuvakulma tulee näyttöön näkyviin.

2 Valitse haluamasi kuvakulma painamalla -painiketta toistuvasti.



Vihje

Voit myös muuttaa asetuksia toistotietojen näytöstä.  s. 37

Toimintojen käyttäminen toistotietojen näytön avulla

DVD-
Levy

Video
CD

Audio
CD

DIVX

Siirrä [Function]-kytkin käyttöasentoon ennen toimintojen suorittamista.

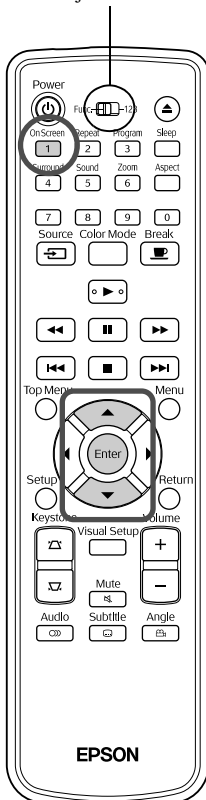

Voit tarkastella käynnissä olevan toiston tietoja ja muuttaa asetuksia pysäyttämättä toistoa.

1 Paina -painiketta toiston aikana.

Heijastuskuvaa pienennetään ja sen alapuolelle tulee näkyviin seuraavanlainen tietonäyttö.





Valikko	
Nim.	01/01
Osa	01/01
Ääni	2ch Muut
Tkstitys	Off
Bitit	01 Nim. kulunut 0:01:50

- Jos käytössä on **Audio CD** -levy, toisto-aika muuttuu kullakin -painikkeen painalluksella seuraavasti: "Nim. kulunut" → "Yht. kulunut" → "Nim. jäljellä" → "Yht. jäljellä"

- Jos käytössä on **DIVX MP3/WMA**, toisto-aika muuttuu kullakin

-painikkeen painalluksella: "Yht. kulunut" → "Yht. jäljellä" → ":-:--:-" (WMA-tiedostot eivät tue Kpl aika -toimintoa)

2 Siirrä osoitin haluamaasi kohtaan painamalla -painikkeita ja paina .

- Voit valita nimikkeen, osan tai raidan numeron ja ajan numeronäppäimillä ja asettaa toiston alkamisajan.  s. 26
- Kun valittu kohde tulee näkyviin, valitse haluamasi arvo   -painikkeilla ja paina .
- Voit poistaa toistotietojen näytön näkyvistä painamalla ^{OnScreen}  -painiketta kerran.
- Jos käytössä on **DIVX** -levy ja näytössä näkyy "-:--:--", voit asettaa raidan aloitusajan numeronäppäimillä.
- Tätä toimintoa ei voi käyttää, kun toisto on lopetettu.

3 Paina -painiketta.

Toisto alkaa valitusta nimikkeestä, osasta, raidasta tai määritettyjen aika-asetusten mukaan.

Toistotietojen näytön tiedot



DVD-Levy

Nimike	Valitse toistettavan nimikkeen numero numeronäppäimillä.
Kappale	Valitse toistettavan osan numero numeronäppäimillä.
Ääni	Valitsen äänijärjestelmä ja kieli.
Tekstitys	Valitse, näytetäänkö tekstitys ja kieli.
Kulma	Valitse kuvakulma.
Nimikkeen aika	Valitse nimikkeen toiston aloitusaika numeronäppäimillä.
Osan aika	Valitse osan toiston aloitusaika numeronäppäimillä.
Toisto*	Valitse jatkuvan toiston tila.
Aikanäyttö	Valitse, kuinka toistotietojen näytön oikeassa alakulmassa näkyvä toistoaika esitetään.

Video CD

Raita	Valitse toistettavan raidan numero numeronäppäimillä.
Levy aika	Valitse levyn toiston aloitusaika numeronäppäimillä.
Kpl aika	Valitse raidan toiston aloitusaika numeronäppäimillä.
Toisto*	Valitse jatkuvan toiston tila.
Aikanäyttö	Valitse, kuinka toistotietojen näytön oikeassa alakulmassa näkyvä toistoaika esitetään.

*Satunnaistoista tai jatkuvaa satunnaistoista ei voi valita toistotietojen

näytöstä. Käytä ^{Repeat}  -painiketta.  s. 32

Uniajastimen asettaminen



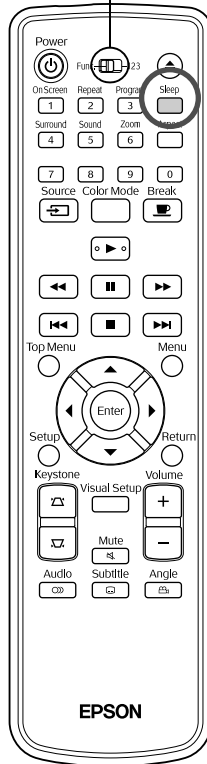

Siirrä [Function]-kytkin käyttöasentoon ennen toimintojen suorittamista.



Kun uniajastimelle määritetty aika on kulunut, laitteen virta katkaistaan automaattisesti. Näin virtaa ei kulu turhaan, jos nukahdat katsellessasi televisiota.

Jos uniajastimen asetukseksi on valittu "Sleep Off" ja toisto keskeytyy tai loppuu eikä laitetta käytetä noin 30 minuuttiin, laitteen virta katkaistaan automaattisesti.

Paina -painiketta.

- Kun painat -painiketta, näkyviin tulee uniajastimen asetus.

Kun uniajastin on näkyvissä, voit valita haluamasi asetuksen

-painikkeen avulla.

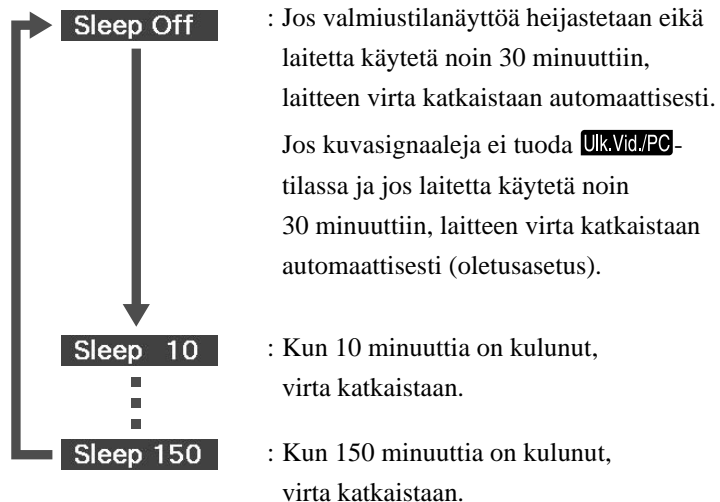

Uniajastimen asettaminen

Näytössä näkyy "Sleep" noin 20 sekunnin ajan ennen virran automaattista katkeamista.

Uniajastimen muuttaminen

Paina -painiketta toistuvasti ja valitse uusi aika.

Uniajastimen asetuksen tarkastaminen

Kun uniajastin on asetettu, saat jäljellä olevan ajan näkyviin painamalla kerran

-painiketta.



Vihje

- Uniajastimen asetuksia ei tallenneta muistiin. Jos virta katkaistaan, virransäästötila peruutetaan.
- Jos käytössä on levy, joka palaa valikkoon toiston päätyttyä, laitteen virtaa ei katkaista, vaikka asetukseksi olisi valittu "Sleep Off".

Kuvasuhteen vaihtaminen

DVD-
Levy Video
CD JPEG Ulk.Vid.
/PC

Siirrä [Function]-kytkin käyttöasentoon ennen toimintojen suorittamista.

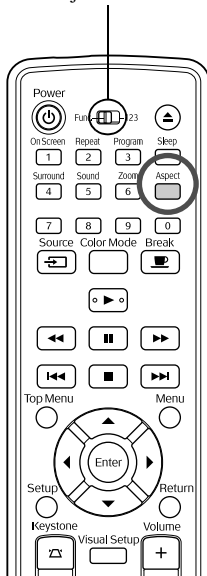

Projektori tunnistaa tulosignaalille sopivan kuvasuhteen automaattisesti, ja kuva heijastetaan asianmukaisella kuvasuhteella. Jos haluat itse vaihtaa kuvasuhdetta tai kuvasuhde ei ole oikea, tee se seuraavalla tavalla.

Paina  -painiketta.

- Aina kun painat  -painiketta, kuvasuhteen nimi näytetään kuvassa ja kuvasuhde muuttuu.
- Levyasetusten ja kuvasignaalien kuvasuhdetta voidaan muuttaa seuraavalla tavalla.

Heijastettaessa sisäisen DVD-soittimen kuvaa

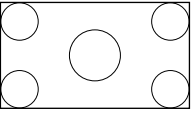
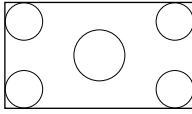
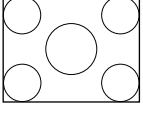
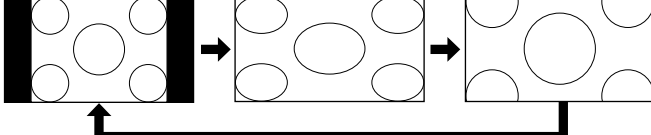
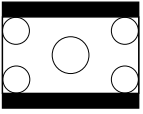
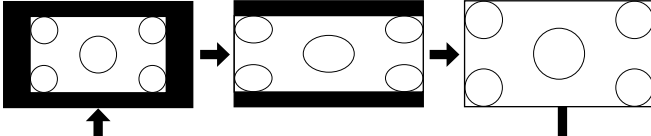
Valkokankaan koko	Kuvasuhde
16:9 	Aina suurimmassa koossa (16:9) 
4:3 	Normaali → Täysi → Zoomaus 
Postiluukku 	Normaali → Täysi → Zoomaus 

* **JPEG** Normaalikoossa aina diaesitysten aikana.

Heijastettaessa komponenttideo (SDTV)- ja komposiittivideokuvia

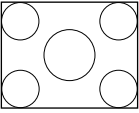
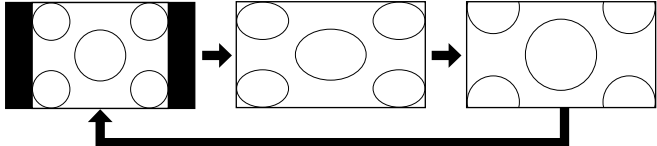
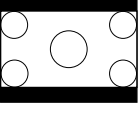
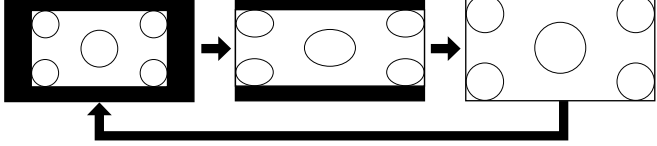
Valkokankaan koko	Kuvasuhde
4:3 	<div style="display: flex; justify-content: space-around;"> Normaali Täysi Zoomaus </div> 
Postiluukku 	<div style="display: flex; justify-content: space-around;"> Normaali Täysi Zoomaus </div> 

Projisoitaessa komponenttideo-/HDTV-kuvia

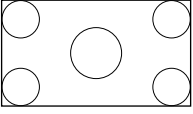
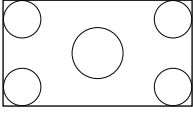
Valkokankaan koko	Kuvasuhde
16:9 	Aina suurimmassa koossa (16:9) 

Projisoitaessa tietokonekuvia

Laajakuvanäyttöisten tietokoneiden kuvat heijastetaan aina normaaliasetuksin (laajakulma).

Ellei laajakuvanäyttöisten tietokoneiden kuvia heijasteta oikealla kuvasuhteella, voit vaihtaa kuvasuhteen

painamalla ^{Aspect} -painiketta.

Toistaminen kytketystä laitteesta

USB-tallennusvälineen kytkeminen

Voit kytkeä laitteeseen USB 1.1 -standardin mukaisen USB-muistin tai Multicard-kortinlukijan ja toistaa seuraavantyyppisiä tiedostoja.

- MP3- ja WMA-tiedostot
- JPEG-tiedostot
- DivX®-tiedostot

Tiedostojen toistaminen ja toistotoiminnot vastaavat **Data-CD-levy** -levyn toistotoimintoja tavallisessa DVD-soittimessa.

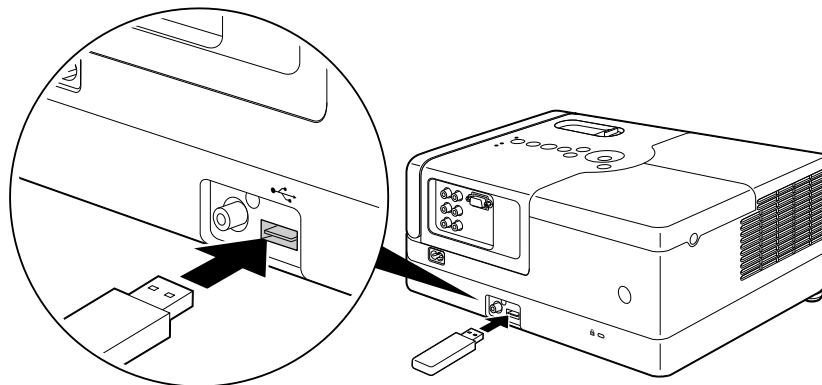

Vihje

- Kun projektoriin kytketään USB-tallennusväline, signaalilähteeksi valitaan automaattisesti USB-väline ja toisto aloitetaan automaattisesti, kun
 - DVD-soittimessa toistetaan levyä tai jos sen toisto on keskeytetty
 - laitteeseen on kytketty jokin muu videolaite, kuten televisio tai tietokone ja levyä toistetaan tai sen toisto on keskeytetty.
- Jos käytät USB-keskitintä, laite ei toimi normaalisti. Kytke USB-tallennusväline suoraan projektoriin.

Huom!

Älä poista USB-tallennusvälinettä diaesityksen aikana. Pysäytä diaesitys painamalla -painiketta ja poista USB-tallennusväline.

Kytkeminen muuhun videolaitteeseen, television tai tietokoneeseen

Sisäisen DVD-soittimen lisäksi tällä laitteella voidaan heijastaa kuvia kytketystä tietokoneesta tai seuraavista videolähtöliitännän omaavista laitteista.

- Videotallennin - Pelikone - Videolaite, jossa on sisäinen TV-viritin - Videokamera yms.

Videolaitteiden signaalimuoto

Lähetettävän videosignaalin tyyppi riippuu videolaitteesta. Kuvan laatu vaihtelee videosignaalinmuodon mukaan. Kuvan laatu noudattaa yleisesti ottaen seuraavaa järjestystä.

1. Komponenttivideo → 2. Komposiittivideo

Tarkasta käytettävä signaalijärjestelmä kyseisen videolaitteen käyttöoppaasta. Komposiittivideota saatetaan kutsua kuvan lähdeksi.



Vihje

Jos liitettävässä laitteessa on epätavallisen muotoinen liitin, käytä laitteen mukana toimitettua kaapelia tai lisävarusteena saatavaa kaapelia.

Huom!

- Kytke liitettävien laitteiden virta pois päältä. Jos kytket liitäntöjä virran ollessa päällä, laitteet saattavat vaurioitua.
- Sulje linssinsuojus, ennen kuin kytket laitteen projektoriin. Jos linssissä on sormenjälkiä, kuva ei heijastu selvästi.
- Älä pakota kaapelin liitintä väkisin muodoltaan erilaiseen liitäntään. Tämä voi vahingoittaa projektoria tai laitteita.

Kytkeminen videokaapelin avulla

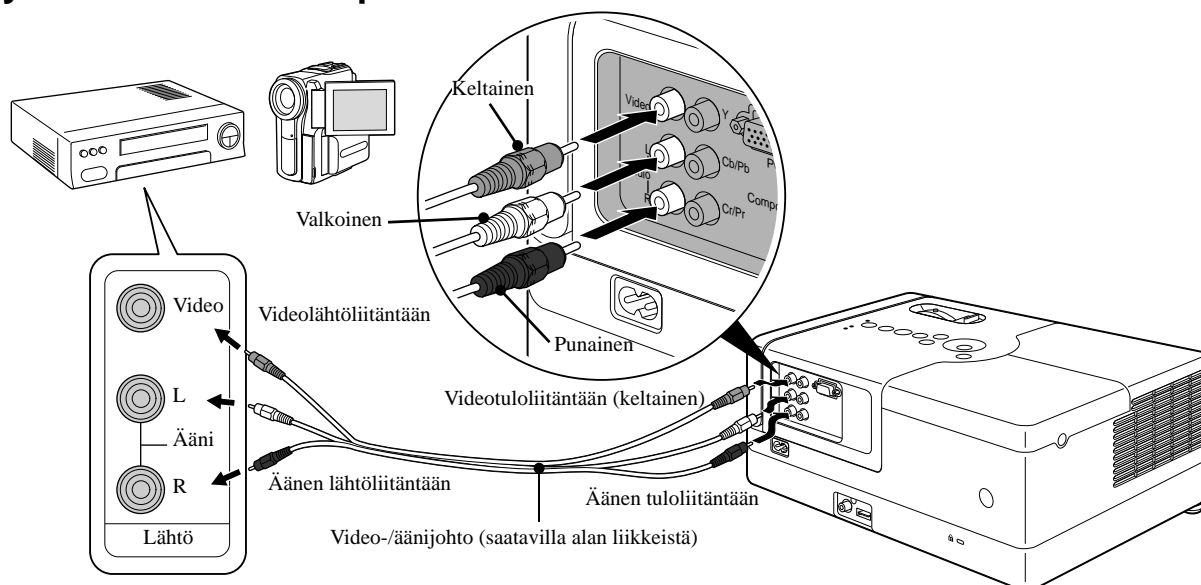

Kytkeminen komponenttivideokaapelin avulla

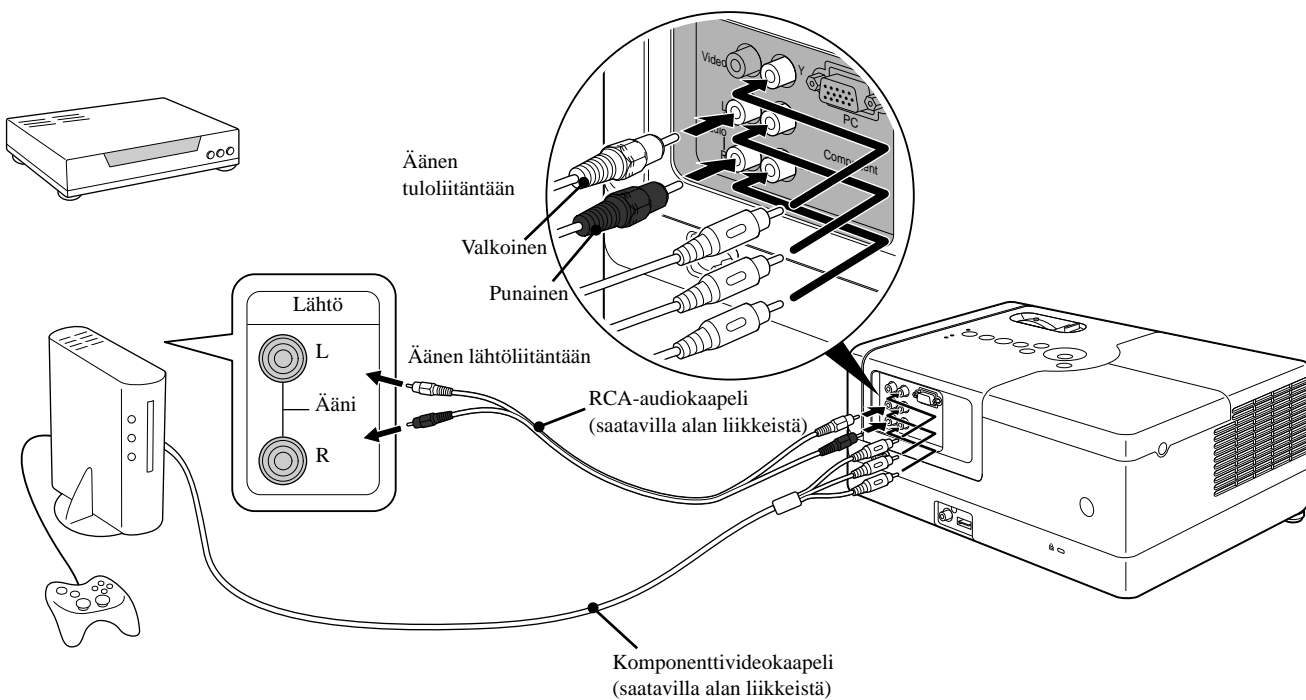

Jos kyseessä on D-lähtöliitäntälaite, käytä kaupasta saatavaa D-liitäntä-komponentti-muuntokaapelia.

Vihje

Kytkeminen tietokoneen avulla

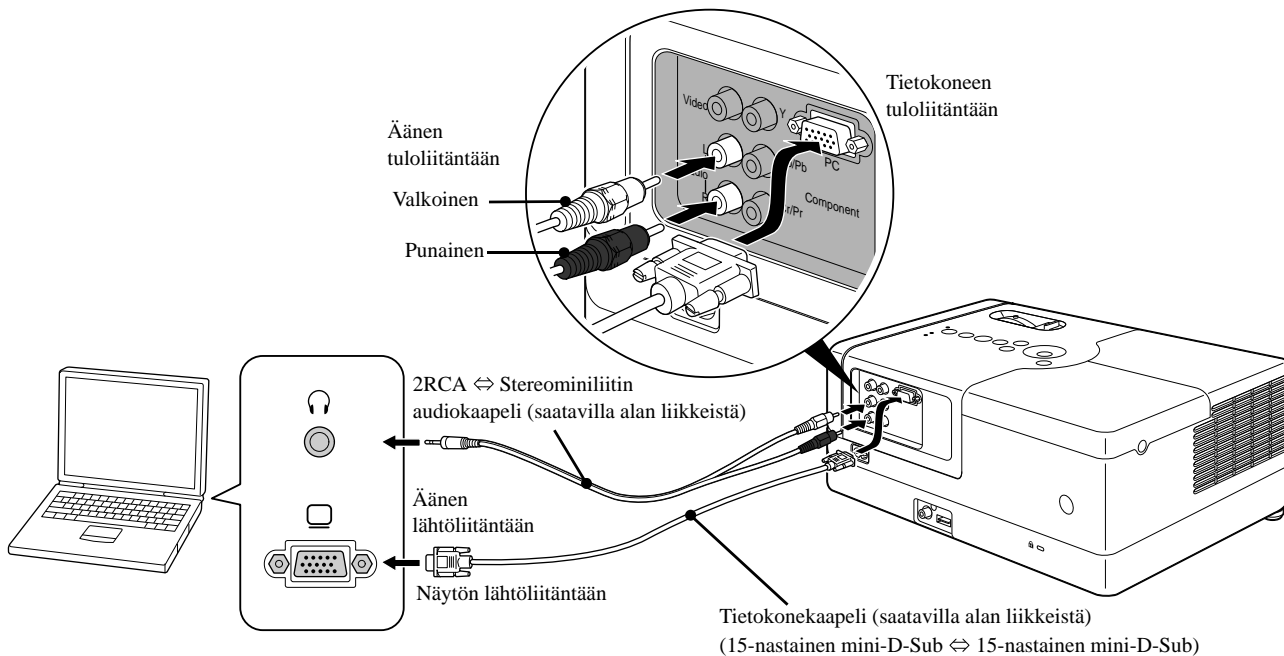



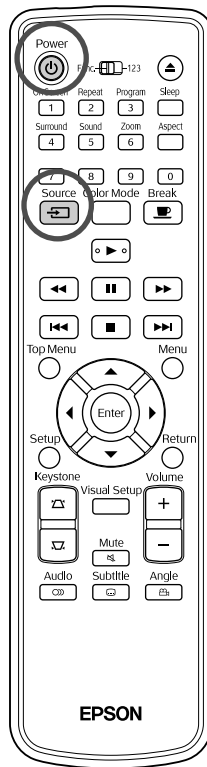

Käytä kaapelia, jossa on merkintä "No resistance", jos käytät alan liikkeistä saatavaa 2RCA ↔ stereominikaapelia.

Vihje

Kuvan heijastaminen ulkoisesta videolaitteesta tai tietokoneesta



1 Avaa linssinsuojus ja paina -painiketta.

2 Kun painat -painiketta, näkyviin tulee seuraava valikko.
Oranssi kohdistin osoittaa kulloinkin valittua signaalilähdettä. Valitse haluamasi signaalilähde painamalla  -painiketta ja paina -painiketta.





3 Kytke videolaitteeseen virta ja paina sitten videolaitteen [Play]- tai [Playback]-painiketta.



Jos lamppu oli sammunut, se syttyy automaattisesti.

Kuva heijastuu hetken kuluttua.

Sisäisen DVD-soittimen ottaminen käyttöön uudelleen
Voit tehdä jonkin seuraavista toimista.

- Paina -painiketta.
- Aseta levyaukkoon levy.
- Valitse "DVD/USB" painamalla -painiketta.
- Paina -painiketta.

Kun tietokonekuva ei heijastu

Voit vaihtaa kuvasignaalin kohteen tietokoneen kautta pitämällä **Fn**-painiketta painettuna ja painamalla **F0**-painiketta (jossa on usein merkintä  tai ).  Tietokoneen käyttöopas
Odota projektion käynnistymistä hetki vaihdon jälkeen.

Esimerkkejä lähdön vaihdosta			
Epson	Fn + F8	Toshiba	Fn + F5
NEC	Fn + F3	IBM/Lenovo	Fn + F7
Panasonic		Sony	
SOTEC		Dell	Fn + F8
HP	Fn + F4	Fujitsu	Fn + F10
Macintosh	Aseta peilaus tai näytön havainnointi. Käyttöjärjestelmästä riippuen ne voidaan asettaa painamalla F7 .		

Tietokoneesta riippuen aina kun lähtöä vaihtavaa näppäintä painetaan, näytön tila saattaa myös muuttua seuraavalla tavalla.

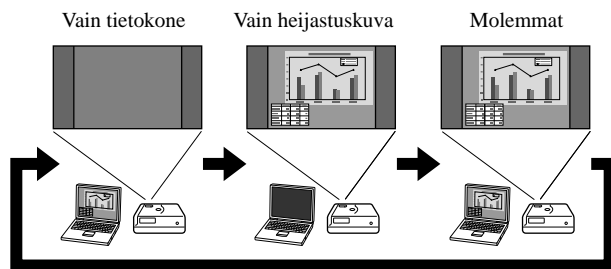

Ääniasetukset

Kuunteleminen kuulokkeilla

Varoitus

- Kun käytät kuulokkeita, varmista ettei äänenvoimakkuus ole liian kovalla. Pitkäaikainen kuuntelu suurella äänenvoimakkuudella voi vahingoittaa kuuloasi.
- Älä määritä laitteen äänenvoimakkuutta liian suureksi. Laitteen tuottama äkillinen kova ääni voi vaurioittaa kuulokkeita tai aiheuttaa kuulovaurioita. Voit välttää tällaiset vaaratilanteet säätämällä laitteen äänenvoimakkuuden alhaiseksi laitteen sammutuksen yhteydessä ja kasvattamalla sitten äänenvoimakkuutta rauhallisesti laitteen uudelleenkäynnistyksen jälkeen.

Alan liikkeistä saatavien kuulokkeiden kytkeminen

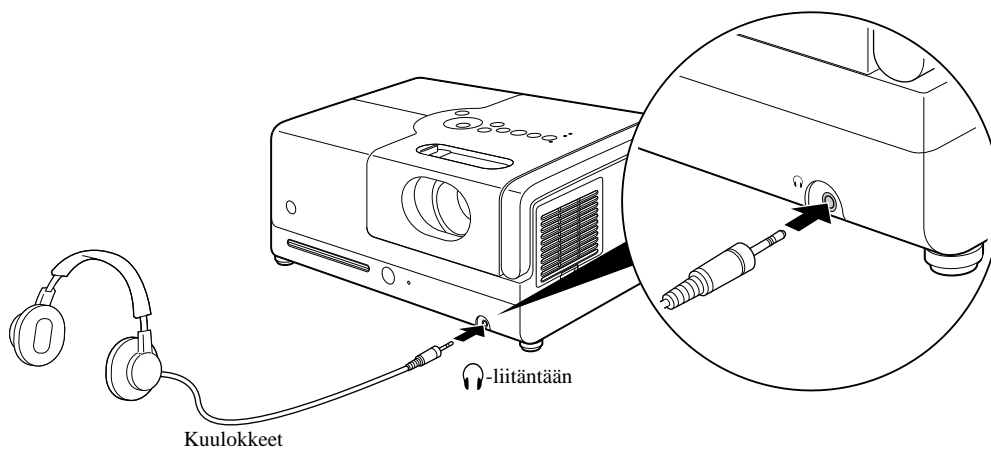

Vihje

Kun kuulokkeet on kytketty kuulokeliitäntään, kaiuttimista ei kuulu ääntä.

Kytkeminen audiolaitteisiin digitaalisen koaksiaaliliitännän avulla

Voit kytkeä laitteeseen AV-vahvistimia ja -laitteita, joilla voidaan tehdä digitaalisia tallenteita, jos niissä on digitaalinen koaksiaaliliitännä. Käytä kytkentään alan liikkeistä saatavaa digitaalista koaksiaalikaapelia.

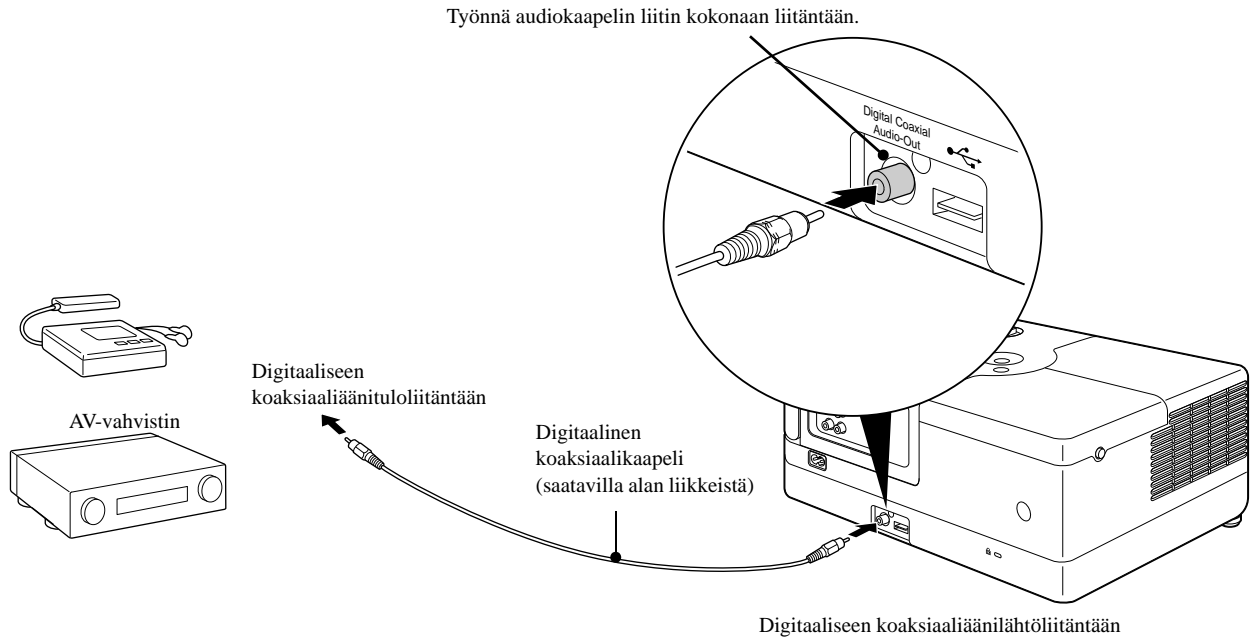

Digitaalisesta koaksiaaliliittämästä lähtevä signaali muutetaan asetusvalikon "Digit. lähtö" -asetuksen avulla. Lisätietoja lähtösignaaleista [s. 54](#)

Surround-äänitilan valitseminen

Siirrä [Function]-kytkin käyttöasentoon ennen toimintojen suorittamista.

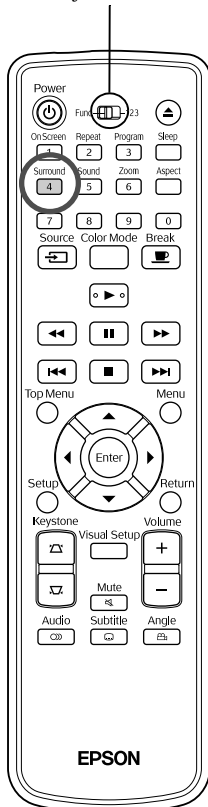

Jos kytket virtuaalisen surround-äänijärjestelmän päälle, voit kuunnella surround-ääntä stereona vasemman ja oikean kaiuttimen kautta, vaikka ääni toistetaan tavallisesti useiden kaiuttimien kautta.

1 Paina Surround **4** -painiketta.

Nykyiset asetukset tulevat näyttöön näkyviin.



2 Valitse haluamasi asetukset painamalla Surround **4** -painiketta toistuvasti.

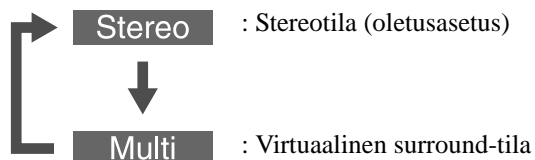

Digitaalisten äänitehosteiden valitseminen

Siirrä [Function]-kytkin käyttöasentoon ennen toimintojen suorittamista.

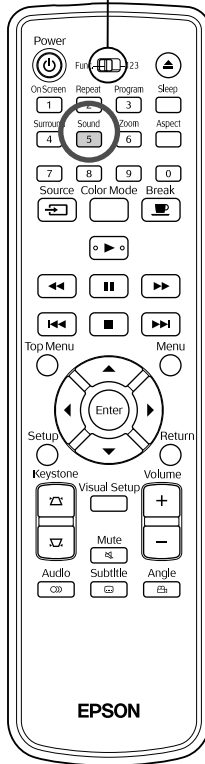

Voit valita äänitehosteet toistettavan levyn musiikin tyyllilajin mukaan.

1 Paina ^{Sound} **5** -painiketta.

Nykyiset asetukset tulevat näyttöön näkyviin.



2 Valitse haluamasi asetukset painamalla ^{Sound} **5** -painiketta toistuvasti.

Valittavat äänitehosteet määräytyvät käytettävän levyn mukaan ja niitä voidaan valita seuraavasti:

DVD-Levy	Concert → Drama → Action → Sci-Fi (Science Fiction)
Video CD Ulk.Vid./PC	
Muut levyt	Classic → Jazz → Rock → Digital



Vihje

Valitse "Concert"- tai "Classic"-äänitehoste, jos haluat, että ääni toistetaan ilman korostuksia.

Asetukset ja säädöt

Asetusvalikon ja toimintojen käyttäminen

Tämän laitteen asetuksia voi säätää sen käyttöympäristölle sopivaksi.

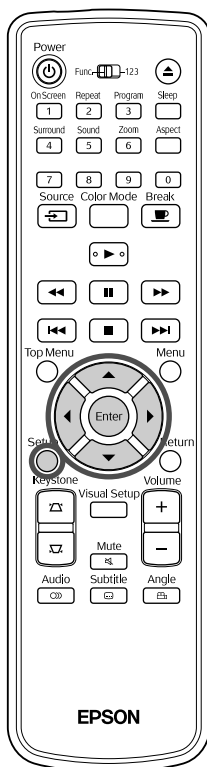

Asetusvalikon käyttäminen







- 1 Paina -painiketta toiston tai pysäytyksen aikana.

Seuraava asetussivusto tulee näkyviin.

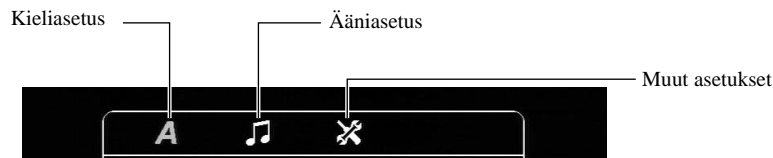



- 2 Paina  -painikkeita ja valitse haluamasi kuvake.



- 3** Valitse asetettava kohde painamalla  -painikkeita ja paina sitten -painiketta.

Asetukset näkyvät oikealla puolella.



- 4** Valitse muutettava asetus ja paina -painiketta. Voit tarkastella muita asetussivuja valitsemalla haluamasi kuvakkeen painamalla toistuvasti -painiketta.

- 5** Kun asetukset on tehty, voit sulkea asetusvalikon painamalla -painiketta.

Aetusvalikon luettelo

Lihavointi ilmaisee oletusasetuksen.





Kielisivu

Aetus	Asetuksen sisältö
Levyvalikko Valitse DVD-valikkojen kieli.	Kielikoodit, kuten "6978", on selitetty "kielikoodiluettelossa".  s. 53
Ääni Valitse DVD-videon ääniraidan kieli.	Nämä asetukset ovat käytettävissä, jos ne on tallennettu levyille. Jos asetuksia ei ole tallennettu levyille, asetussisältö ei ole käytettävissä. Jos valittua kieltä ei ole tallennettu levyille, laite käyttää kyseisen levyn oletuskieltä.
Tekstitys Valitse DVD-videon tekstityksen kieli.	
DivX Teksti Valitse fontti, joka tukee DivX-tekstitystä.	Central Europe, Cyrillic, Greek, Vakio , Hebrew, Chinese, Korean Valitse "Vakio", jos haluat tarkastella laitteeseen valmiiksi asennettuja Roman-tekstitysfontteja.
Valikkokieli Valitse valikkokieli (asetuksia ja kuva-asetuksia varten).	English : : :

Äänisivu

Asetus	Asetuksen sisältö
Digit. lähtö Valitse lähtösignaali digitaaliseen koaksiaaliäänilähtöliitännään liitetyn laitteen mukaan. Lisätietoja  s. 54	Stream: Käytä tätä, kun olet liittänyt DTS/Dolby Digital -dekooderin tai kun teet laiteliitännät näillä toiminnoilla. PCM: Käytä tätä, kun olet liittänyt laitteen, joka on yhteensopiva vain Linear PCM -äänien kanssa.
Yötila Tasoittaa kovien ja hiljaisten äänien eroja, kun toiston äänenvoimakkuus on matala. Käytettävissä vain sellaisissa DVD-levyissä, jotka on tallennettu Dolby Digital -muodossa. Valitse Dolby Digital -tilan asetukseksi "Päällä", jos elokuvien äänet kuuluvat liian hiljaisina.	Päällä: Vähentää äänenvoimakkuutta, mutta lisää hiljaisten äänten kuuluvuutta. Pois: Käytä tätä asetusta, jos haluat kuunnella surround-ääntä stereona.

Muut

Asetus	Asetuksen sisältö
Ruudunsääst. Valitse, otetaanko ruudunsäästäjä käyttöön, kun toisto on lopetettu ja still-kuvaa heijastetaan noin 15 minuutin ajan eikä laitetta käytetä.	Päällä: Ruudunsäästäjä otetaan käyttöön. Pois: Ruudunsäästäjää ei oteta käyttöön.
PBC Valitse, otetaanko PBC-toiminto käyttöön Video-CD -toiston aikana.	Päällä: Toisto aloitetaan PBC-toiminnolla. Video-CD -levyn valikko tulee näkyviin toistettaessa. Off: Toistossa ei käytetä PBC-toimintoa. Toisto aloitetaan järjestyksessä ensimmäisestä raidasta.
DivX® VOD-koodi Tilausvideopalveluun rekisteröitymistä varten tarvittavat tunnukset toimitetaan laitteen mukana.	Voit katsoa oman tunnuksesi painamalla  -painiketta. Paina lopuksi  -painiketta. Rekisteröintitunnuksen avulla voit ostaa tai vuokrata videoita DivX®-tilausvideopalvelusta (www.divx.com/vod).
MP3/JPEG NAV Valikkonäyttö, jossa näkyvät myös kansiot.	Ei Valikkoa: Tuo näkyviin kaikki levyn sisältämät MP3/WMA -, JPEG - ja DivX -tiedostot. Valikko: Tuo näkyviin valikon kansioineen.
Oletus Palauttaa kaikki asetukset alkutiloihin lukuun ottamatta asetusvalikon "Levylukko"-salasanaa ja kuva-asetusvalikon "Lampun käyttöajan pal." -asetusta.	Aloita nollaaminen painamalla  -painiketta ja paina sitten  -painiketta.
Salasana Määritä salasana, jos toistat levyä, joka on suojattu "Levylukko"-toiminnolla.	Syötä 6-numeroinen salasana "Vanha salas." -sarakeeseen kaukosäätimen numeronäppäimillä. Kun syötät salasanan ensimmäisen kerran, näppäile "000000". Syötä uusi 6-numeroinen salasana "Uusi salas." -sarakeeseen. Vahvista uusi 6-numeroinen salasana syöttämällä se uudelleen "Vahvista"-sarakeeseen. Kun painat  -painiketta, uusi salasana rekisteröidään. Jos et muista salasanaasi, syötä "Vanha salas." -sarakeeseen "000000".
Levylukko Jos olet lukinnut levyn Levylukko-toiminnolla, levyn toistamisessa tarvitaan salasana. Voit suojata levyt luvattomalta käytöltä. Voit suojata enintään 40 levyä.	Lukitse: Lukitsee levyaukossa olevan levyn toiston. Levyn toistamiseen tarvitaan 6-numeroinen salasana. Avaa: Kaikkien levyjen toistaminen on sallittu.

Kielikoodiluettelo

Abkhazian	6566	Gaelic; Scottish Gaelic	7168	Magyar	7285	Sinhalese	8373
Afar	6565	Gallegan	7176	Malayalam	7776	Slovensky	8373
Afrikaans	6570	Georgian	7565	Maltese	7784	Slovenian	8376
Amharic	6577	Gikuyu; Kikuyu	7573	Manx	7186	Somali	8379
Arabic	6582	Guarani	7178	Maori	7773	Sotho; Southern	8384
Armenian	7289	Gujarati	7185	Marathi	7782	South Ndebele	7882
Assamese	6583	Hausa	7265	Marshalllese	7772	Sundanese	8385
Avestan	6569	Herero	7290	Moldavian	7779	Suomi	7073
Aymara	6589	Hindi	7273	Mongolian	7778	Swahili	8387
Azerhajani	6590	Hiri Motu	7279	Nauru	7865	Swati	8383
Bahasa Melayu	7783	Hrwatski	6779	Navaho; Navajo	7886	Svenska	8386
Bashkir	6665	Ido	7379	Ndebele, North	7868	Tagalog	8476
Belarusian	6669	Interlingua (International)	7365	Ndebele, South	7882	Tahitian	8489
Bengali	6678	Interlingue	7365	Ndonga	7871	Tajik	8471
Bihari	6672	Inuktitut	7385	Nederlands	7876	Tamil	8465
Bislama	6673	Inupiaq	7375	Nepali	7869	Tatar	8484
Bokmål, Norwegian	7866	Irish	7165	Norsk	7879	Telugu	8469
Bosanski	6683	Íslenska	7383	Northern Sami	8369	Thai	8472
Brezhoneg	6682	Italiano	7384	North Ndebele	7868	Tibetan	6679
Bulgarian	6671	Ivrit	7269	Norwegian Nynorsk;	7878	Tigrinya	8473
Burmese	7789	Japanese	7465	Occitan; Provençal	7967	Tonga (Tonga Island)	8479
Castellano, Enpañol	6983	Javanese	7486	Old Bulgarian; Old Slavonic	6785	Tsonga	8483
Catalán	6765	Kalaallisut	7576	Oriya	7982	Tswana	8478
Chamorro	6772	Kannada	7578	Oromo	7977	Türkçe	8482
Chechen	6769	Kashmiri	7583	Ossetian; Ossetic	7983	Turkmen	8475
Chewa; Chichewa; Nyanja	7889	Kazakh	7575	Pali	8073	Twi	8487
中文	9072	Kernewek	7587	Panjabi	8065	Uighur	8571
Chuang; Zhuang	9065	Khmer	7577	Persian	7065	Ukrainian	8575
Church Slavice; Slavonic	6785	Kinyarwanda	8287	Polski	8076	Urdu	8582
Chuvash	6786	Kirghiz	7589	Português	8084	Uzbek	8590
Corsican	6779	Komi	7586	Pushto	8083	Vietnamese	8673
Česky	6783	Korean	7579	Russian	8285	Volapuk	8679
Dansk	6865	Kuanyama; Kwanyama	7574	Quechua	8185	Walloon	8765
Deutsch	6869	Kurdish	7585	Raeto-Romance	8277	Welsh	6789
Dzongkha	6890	Lao	7679	Romanian	8279	Wolof	8779
English	6978	Latina	7665	Rundi	8278	Xhosa	8872
Esperanto	6979	Latvian	7686	Samoan	8377	Yiddish	8973
Estonian	6984	Letzeburgesch;	7666	Sango	8371	Yoruba	8979
Euskara	6985	limburgan; limburger	7673	Sanskrit	8365	Zulu	9085
Ελληνικά	6976	Lingala	7678	Sardinian	8367		
Faroese	7079	Lithuanian	7684	Serbian	8382		
Français	7082	Luxembourgish;	7666	Shona	8378		
Frysk	7089	Macedonian	7775	Shqip	8381		
Fijian	7074	Malagasy	7771	Sindhi	8368		

"Digit. lähtö" -asetukset ja lähtösignaalit

Toistettava levy	"Digit. lähtö" -asetukset	
	Stream	PCM
Linear PCM -DVD-levy	Linear PCM -stereo	
DTS-DVD-levy	DTS-bittivirta	48 kHz, 16-bittinen Linear PCM
Dolby Digital -DVD-levy	Dolby Digital -bittivirta	48 kHz:n 16-bittinen Linear PCM (stereo)
Audio CD, Video CD, SVCD	44,1 kHz:n 16-bittinen Linear PCM (stereo) / 48 kHz:n 16-bittinen Linear PCM	
DTS Audio CD	DTS-bittivirta	44,1 kHz:n 16-bittinen Linear PCM
MP3-/WMA-levy	32/44,1/48 kHz, 16-bittinen Linear PCM	

Kuva-asetusvalikon käyttäminen ja toiminnot

Voit säätää heijastettavan kuvan kirkkautta, kontrastia ja muita arvoja.

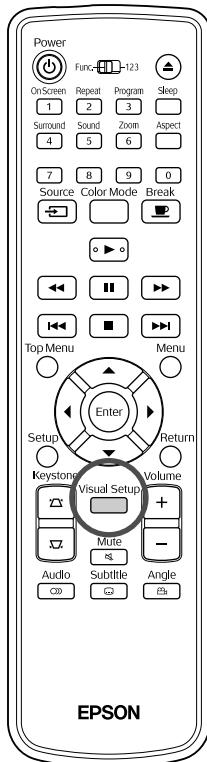

Kuva-asetusvalikon käyttäminen





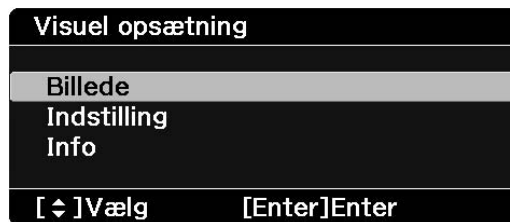

- 1 Paina -painiketta heijastuksen aikana.

Seuraava valikko tulee näkyviin.



- 2 Valitse asetettava kohde painamalla  -painikkeita ja paina sitten -painiketta.



- 3 Valitse säädettävä kohde painamalla  -painikkeita ja paina sitten  -painiketta.

- Kun vaihtoehdot ovat näkyvissä, valitse haluamasi vaihtoehto ja ota se käyttöön painamalla -painiketta.



- 4 Kun asetukset on tehty, voit sulkea valikon painamalla -painiketta.

Kuva-asetusvalikko

Kuvasivu

Asetus	Asetuksen sisältö
Kirkkaus	Säätää kuvan kirkkauden.
Contrast (Kontrasti)	Säätää valon ja varjon eroa kuvissa.
Color Saturation (Värikylläisyys)	Säätää värin voimakkuutta. (Tätä ei näytetä, kun tietokone on liitetty.)
Tint (Värisävy)	Säätää kuvan värisävyä. (Tätä ei näytetä, kun liitetty ulkoinen video tai tietokone ei ole NTSC.)
Terävyys	Säätää kuvan terävyyttä.
Color Temp.	Säätää koko kuvan värisävyä. High: Tekee kuvasta sinertävän. Low: Tekee kuvasta punertavan.
Progressiivinen Muuntaa lomitellut signaalit progressiivisiksi signaaleiksi heijastettavan kuvan mukaan.	Toiminto on käytettävissä vain, jos tulosignaali on jokin seuraavista viidestä: 480i, 576i ja 1080i (komponenttivideo) tai NTSC ja PAL (komposiittivideo). Pois: Soveltuu nopeasti liikkuvalla kuvalla. Video: Soveltuu tavalliselle videokuvalla. Filmi/autom.: Käyttää 2-3-muuntotilaa ja muuntaa 24/30-kuvaisen elokuvan, tietokonekuvan tai animaatiokuvan progressiivisiksi signaaleiksi, joiden avulla kuvasta saadaan luonnollinen.

Valintasivu

Asetus	Asetuksen sisältö
Videosignaali Määrittää sen videolaitteen signaalimuodon, joka on liitetty videotuloliitäntään.	Näytetään vain, kun signaalilähteeksi on valittu "Video". Ostohetkellä asetukseksi on määritetty "Auto", joten videosignaali tunnustetaan automaattisesti. Jos heijastuskuvassa on "Auto"-asetusta käytettäessä häiriöitä tai kuva ei näy ollenkaan, valitse sopiva signaali manuaalisesti.
Lapsilukko Voit lukita virtapainikkeen projektorin  -painikkeen avulla.	Päällä: Lapsilukko on käytössä. Tryk på  på hovedenheden, eller tryk på  på fjernbetjeningen, og hold den nede i ca. 5 sekunder for at tænde enheden igen. Pois: Poistaa lapsilukon käytöstä.
Ceiling Projection	On: Kuvat heijastetaan kattoon peilin avulla. Off: Poistaa käytöstä heijastuksen kattoon.
Korkeapaikkatila Käytä tätä tilaa, jos käytät laitetta korkealla.	Jos laitetta käytetään vähintään 1500 m korkeudessa merenpinnan yläpuolella, valitse tämän tilan asetukseksi "Päällä".
Zoomaus Valitse laitteen käyttöpaneelista W/T.	Säätää kuvan kokoa. Wide: Suurentaa kuvaa. Tele: Pienentää kuvaa.

Infosivu

Kohta	Sisälllys
Tiedot Näyttää nykyisen tilan.	Lampun käyttöaika: Aika, jonka lamppua on kokonaisuudessaan käytetty. Näytössä näkyy 0H, kun lamppua on käytetty 0 - 10 tuntia. 10 tunnista eteenpäin yksikkö muuttuu 1 tunnin. Näytön teksti muuttuu keltaiseksi, kun lamppu on syytä vaihtaa. Lähde: Näyttää, ovatko esitettävät kuvat DVD-soittimen vakiokuvia vai ulkoisen videolaitteen tai tietokoneen kuvia. Videosignaali: Tässä näytetään videotulosignaalin muoto, kun "Video" on valittu lähteeksi kohdasta "Lähde". Kuvatarkkuus: Kuvatarkkuus tulee näkyviin, jos "Lähde"-asetuksena on jokin muu kuin "Video". Tietokoneesta ja komponenttivideoliitännästä tulevien kuvasignaalien kuvatarkkuudet näkyvät näytössä. Tila: Mahdolliset virheilmoitukset. Saat tarvitta näitä tietoja ottaessasi yhteyttä huoltoon.
Lampun käyttöajan pal.	Nollaa lampun käyttöajan asetukset, kun vaihdat uuden lampun. Lampun kertynyt käyttöaika tyhjennetään.

Liite



Vianmääritys

Merkkivalojen tulkitseminen

Voit tarkistaa tämän laitteen tilan yläpaneelin merkkivalojen avulla.

Voit tarkistaa kunkin tilan tiedot seuraavasta taulukosta ja korjata ongelman noudattamalla annettuja ohjeita.

* Jos merkkivalot eivät pala, virtajohtoa ei ole kytketty oikein tai laitteeseen ei ole kytketty virtaa.

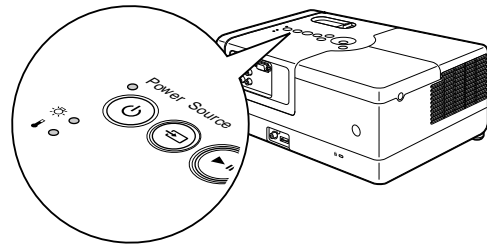

🔌 palaa punaisena

Virhe

● : palaa ☀️ : vilkkuu
○ : ei pala

<p>Punainen ●</p> <p>Punainen ☀️ ☀️</p> <p>Punainen ☀️ 🔌</p>	<p>Sisäinen häiriö</p> <p>Odota noin 1 minuutti ja 30 sekuntia. Irrota sitten virtajohto ja kytke se uudelleen.</p> <p>Jos merkkivalon tila ei muutu, vaikka 🔌-painiketta on painettu ja virta on kytketty päälle...</p>	<p>Jos ongelma ei poistu</p> <p>Odota noin 1 minuutti ja 30 sekuntia. Irrota sitten virtajohto pistorasiasta ja kysy lisätietoja jälleenmyyjältä tai Tiedustelut-osassa kerrotusta lähimmästä osoitteesta. 📖 s. 74</p>
<p>Punainen ●</p> <p>○ ☀️</p> <p>Punainen ☀️ 🔌</p>	<p>Tuuletinvirhe/Sensorivirhe</p>	
<p>Punainen ●</p> <p>○ ☀️</p> <p>Punainen ● 🔌</p>	<p>Lämpötilavirhe (ylikuumentuminen)</p> <p>Lamppu kytkeytyy automaattisesti pois päältä ja projisointi keskeytyy. Odota noin 5 minuuttia. Jos virtavalvo muuttuu oranssiksi, tarkasta oikealla luetellut kolme kohtaa.</p> <ul style="list-style-type: none">• Siirrä laite vähintään 20 cm:n päähän seinästä.• Puhdista ilmansuodatin. 📖 s. 62• Jos laitetta käytetään vähintään 1 500 metrin korkeudessa merenpinnan yläpuolella, valitse "Korkeapaikkatila" -asetukseksi "On". 📖 s. 56	

Jos merkkivalon tila ei muutu, vaikka 🔌-painiketta on painettu ja virta on kytketty päälle...

Punainen ● Punainen ☀️ ☀️ ○ 🌡️	Lamppuvika / Lamppu ei syty / Lamppu sammuu / Lampun suojuksa auki Odota noin 1 minuutti ja 30 sekuntia ja tarkasta, onko lamppu palanut. 📖 s. 65 Puhdista ilmansuodatin ja ilmanottoaukko. 📖 s. 62 Lamppu ei ole rikki <div style="border: 1px solid black; padding: 5px; display: inline-block;">Aseta lamppu uudelleen paikalleen ja kytke sitten virta laitteeseen.</div> Lamppu on rikki <div style="border: 1px solid black; padding: 5px; display: inline-block;">Kysy lisätietoja jälleenmyyjältä. 📖 s. 74</div> Jos laitetta käytetään vähintään 1 500 metrin korkeudessa merenpinnan yläpuolella, valitse "Korkeapaikkatila" -asetukseksi "On". 📖 s. 56	Jos ongelma ei poistu 📖 s. 58 Jos tila ei korjaannu, kun lamppu asetetaan uudelleen paikalleen
--------------------------------------	---	---

☀️ ta 🌡️ vilkkuu oranssina

Varoitus

● : palaa ☀️ : vilkkuu ○ : ei pala

Punainen ☀️ ○ ☀️ Oranssi ☀️ 🌡️	Lämpötilavaroitus Voit jatkaa laitteen käyttöä tässä tilassa. Projisointi lakkaa automaattisesti, jos lämpötila nousee liian korkeaksi. <div style="border: 1px solid black; padding: 5px;"> Tarkasta luettelon 2 kohtaa. <ul style="list-style-type: none"> • Siirrä laite vähintään 20 cm:n päähän seinästä. • Puhdista ilmansuodatin. 📖 s. 62 </div> <div style="border: 1px solid black; padding: 5px; margin-top: 10px;"> Jos ongelma ei ratkea, kun painat painiketta ⏻ ja kytket virran päälle, lopeta laitteen käyttö ja irrota virtajohto pistorasiasta. Lisätietoja saat jälleenmyyjältä tai Tiedustelut-osassa kerrotusta lähimmästä osoitteesta. 📖 s. 74 </div>
Vihreä ● Oranssi ☀️ ☀️ ○ 🌡️	Lampunvaihtoilmoitus Lamppu on vaihdettava. Vaihda lamppu uuteen mahdollisimman pian. Lampun käyttöä ei tule jatkaa enää tässä vaiheessa, sillä muutoin se voi räjähtää. 📖 s. 65

Kun merkkivalo ☀️ tai 🌡️ on sammunut























Normaali

● : palaa ☀️ : vilkkuu ○ : ei pala











● Oranssi	Valmiustila Ilmaisee, että laitetta voi käyttää.
☀️ Vihreä	Lämmityksen aikana (noin 20 s) Lämmitystilassa painikkeen ⏻ painamisella ei ole vaikutusta. Älä irrota virtajohtoa lämmityksen aikana. Muutoin lampun käyttöikä voi vähentyä.
● Vihreä	Projisointi käynnissä
☀️ Oranssi	Jäähdytys (noin 5 s) Kaukosäädintä ja laitteen painikkeita ei voi käyttää jäähdytyksen aikana. Laite siirtyy valmiustilaan, kun se on jäähtynyt. Älä irrota virtajohtoa jäähdytyksen aikana. Muutoin lampun käyttöikä voi vähentyä.
● Vihreä	Tauko Paina  -painiketta, jos haluat palata normaaliin toistoon.

Kun merkkivaloista ei ole apua

Jos tämä laite ei toimi normaalisti, tarkista seuraavat asiat, ennen kuin esität korjauspyyntöjä. Jos laite ei edelleenkaan toimi, pyydä apua jälleenmyyjältä.

Laitteen tila	Tarkista seuraavat asiat	Lisätietoja
Virta ei kytkeydy päälle	• Painoitko  -painiketta?	 s. 18
	• Irrota virtajohto ja kytke se uudelleen.	 s. 18
	• Jäähtyykö laite parhaillaan?	 s. 59
	• Jos merkkivalo syttyy ja sammuu, kun kosketat virtajohtoa, kytke laitteen virta pois päältä ja irrota virtajohto. Kytke virtajohto sitten takaisin. Jos laite on edelleen vikatilassa, virtajohdossa saattaa olla vikaa. Lopeta projektorin käyttö, irrota virtajohto pistorasiasta ja ota yhteys jälleenmyyjään.	 s. 74
	• Onko lapsilukko käytössä?	 s. 56
Kuvaa ei tule	• Onko linssinsuojus paikallaan?	 s. 18
	• Onko DVD-videon aluenumero oikea?	 s. 10
	• Vaihda DVD-tilaan painamalla painiketta  .	 s. 45
	• Onko lamppu kulunut loppuun?	 s. 59
Kuvat ovat sameita tai epätarkkoja	• Onko tarkkuutta säädetty?	 s. 20
	• Onko projektori oikealla etäisyydellä?	 s. 68
	• Onko laitteessa vesihuurua?	 s. 8
Kuvat ovat tummia	• Soveltuuko väritila käyttöympäristöön?	 s. 25
	• Onko aika vaihtaa lamppu?	 s. 63
	• Onko näytönsäästäjä päällä?	 s. 52
Kaukosäädin ei toimi	• Onko toiminto-/numerotila-kytkin [1 2 3]-asennossa (numerosyöttö)?	 s. 26
	• Tiettyjen toimintojen käytettävyys määräytyy levyn mukaan.	-
	• Ovatko paristot lopussa tai onko ne asetettu paikalleen väärinpäin?	 s. 16
Ääntä ei kuulu tai se kuulu liian hiljaisena.	• Onko äänenvoimakkuus säädetty minimitasolle?	 s. 20
	• Onko mykistystila käytössä? Paina  -painiketta.	-
Äänessä on vääristymiä	Onko äänenvoimakkuus liian kova?	 s. 20
Äänen/tekstityksen kieltä ei voi vaihtaa	• Jos levyllä ei ole tallennettu useita kieliä, kieltä ei voi vaihtaa.	-
	• Tiettyjen levyjen kohdalla tämä voidaan muuttaa vain DVD-valikosta.	-
Tekstitys ei näy	• Jos levyllä ei ole tekstitystä, sitä ei voida näyttää.	-
	• Onko tekstityskielen asetuksena "OFF"?	 s. 36

Ulkoista video- tai tietokonetilaa käytettäessä

Laitteen tila	Tarkista seuraavat asiat	Lisätietoja
Kuvaa ei tule	<ul style="list-style-type: none"> Onko kytketyissä laitteissa virta päällä? Kytke kytkettyjen laitteiden virta päälle tai aloita toisto kytketyn laitteen toistotavan mukaisesti. 	 s. 45
"Signaalia ei tueta" -sanoma tulee näkyviin	<ul style="list-style-type: none"> Ulkoisen videolaitteen ollessa liitettynä Jos kuvaa ei voi heijastaa, vaikka kuva-asetusvalikon "Videosignaali"-asetuksena on "Auto", valitse laitteeseen sopiva signaalimuoto. Kun tietokone on liitetty Ovatko kuvasignaalin tarkkuus- ja päivitystaajuustilat yhteensopivia projektorin kanssa? Tarkasta tietokoneen käyttöoppaasta tietokoneen kuvasignaalin tarkkuus ja päivitystaajuus ja muuta niitä tarvittaessa. 	 s. 56
"Ei signaalia" -sanoma tulee näkyviin	<ul style="list-style-type: none"> Onko kaapelit kytketty oikein? Onko kytketyissä laitteissa virta päällä? Kytke virta kytkettyihin laitteisiin. Paina liitetyn videolaitteen toistopainiketta. Onko kannettava tai pöytätietokone, jossa on sisäinen nestekidenäyttö, liitetty? Muuta kuvasignaalin kohdetta tietokoneesta. Vaihda DVD-tilaan painamalla painiketta . 	 s. 43–44
Signaali on vääristynyt	<ul style="list-style-type: none"> Jos jatkojohtoa käytetään, sähkö voi häiritä signaalia. Kytke vahvistinlaitteet ja tarkista laitteen tila. 	-
	<ul style="list-style-type: none"> Onko tietokoneen kuvasignaalin tarkkuustila yhteensopiva projektorin kanssa? Tarkasta tietokoneen käyttöoppaasta tietokoneen kuvasignaalin tarkkuus ja muuta sitä tarvittaessa. 	 s. 69
	<ul style="list-style-type: none"> Paina kaukosäätimen  -painiketta, jos projisoidussa tietokonekuvassa näkyy häiriöitä tai välkkymistä. "Suoritetaan autom.säätö..." -sanoma tulee näkyviin ja synkronointi, kohdistus ja sijainti säädetään automaattisesti. 	-
Kuva on katkaistu (iso) tai pieni	<ul style="list-style-type: none"> Laite tunnistaa tulosignaalin kuvasuhteen automaattisesti ja heijastaa kuvan sen mukaan. Jos kuvasuhde on väärä, valitse tulosignaalin mukainen kuvasuhde painamalla  -painiketta. 	 s. 40
	<ul style="list-style-type: none"> Paina kaukosäätimen  -painiketta, jos osa projisoidusta tietokonekuvasta puuttuu. "Suoritetaan autom.säätö..." -sanoma tulee näkyviin ja synkronointi, kohdistus ja sijainti säädetään automaattisesti. 	-
Kuvan värit eivät ole oikeat	Valitse kuva-asetusvalikon "Videosignaali"-asetukseksi laitteeseen sopiva signaalimuoto.	 s. 56
Tietokoneen toistamat liikkuvat kuvat muuttuvat mustiksi	Muuta tietokoneen kuvasignaali vain ulkoiseksi lähdeksi.  Katso lisätietoja tietokoneen käyttöoppaasta tai tiedustele asiaa tietokoneen valmistajalta.	-

Huolto

Tässä osassa on kuvaus kunnossapitotehtävistä, kuten projektorin puhdistuksesta ja kuluvien osien vaihdosta.

Varoitus

Irrota virtajohto pistorasiasta ennen huoltotoimenpiteitä.

Puhdistus

Ilmansuodattimen ja ilmanottoaukon puhdistus

Jos ilmansuodattimeen tai ilmanottoaukkoon kertyy pölyä tai näkyviin tulee sanoma "Laitte ylikuumenee. Varmista, että ilmanottoaukko on esteetön, ja puhdistaa tai vaihda ilmansuodatin.", puhdistaa ilmansuodatin ja ilmanottoaukko pölystä pölynimurilla.

Huom!

Ilmansuodattimeen tai ilmanottoaukkoon kertynyt pöly voi nostaa laitteen sisälämpötilaa, jolloin laitteessa voi ilmetä toimintahäiriöitä ja optiikkaosien käyttöikä voi lyhentyä. On suositeltavaa puhdistaa nämä osat vähintään kerran kolmessa kuukaudessa. Puhdistus on tehtävä useammin, jos projektoria käytetään erityisen pölyisissä tiloissa.

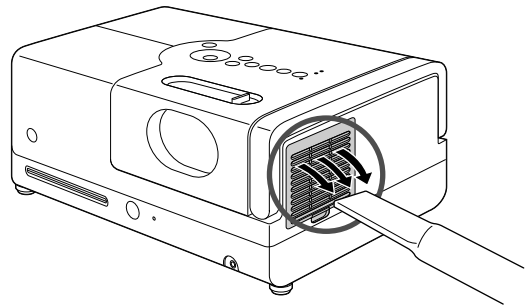

Laitteen puhdistus

Puhdistaa pinta pyyhkimällä se hellävaraisesti pehmeällä liinalla.

Jos projektori on erityisen likainen, kostuta liina hieman neutraalia pesuainetta sisältävällä vedellä ja väännä kuivaksi ennen projektorin pinnan pyyhkimistä. Pyyhi projektori tämän jälkeen uudelleen pehmeällä ja kuivalla liinalla.

Linssin puhdistaminen

Pyyhi linssi hellävaraisesti lasinpuhdistusliinalla.

Huom!

Älä käytä projektorin pinnan puhdistamiseen haihtuvia aineita, kuten vahaa, alkoholia tai tinneriä. Ne voivat saada projektorin vääntymään ja pintakerroksen hilseilemään.

Huom!

Älä hankaa linssiä karheilla materiaaleilla tai altista linssiä iskuille, koska se vaurioituu helposti.

Kuluvien osien vaihtoaika

Ilmansuodattimen vaihtoaika

Kun ilmansuodatin likaantuu tai rikkoontuu,

Lampun vaihtoaika

- Sanoma "Vaihda lamppu" näkyy kankaalla projektorin käynnistyessä.
- Projisoidut kuvat muuttuvat tummemmiksi ja laatu alkaa huonontua.



Vihje

- Vaihdsta varoitettava sanoma on asetettu tulemaan esiin vähintään noin 1 900 käyttötunnin jälkeen, jotta heijastettujen kuvien alkuperäinen kirkkaus ja laatu saadaan säilymään. Aika, jonka kuluttua sanoma tukee näkyviin, vaihtelee väritila-asetuksen ja laitteen käytön mukaan.
- Jos lampun käyttöä jatketaan vaihtoajan kuluttua, mahdollisuus lampun rikkoutumiseen lisääntyy. Kun lampunvaihtoon kehottava sanoma tulee, vaihda lamppu uuteen mahdollisimman pian, vaikka entinen vielä toimii.
- Lampun ominaisuuksista ja käyttötavasta riippuen sen valoteho voi huonontua tai toiminta lakata kokonaan jo ennen varoitussanomien esiintuloa. Vaihtolamppu pitäisi olla aina valmiina siltä varalta, että sitä tarvitaan.

Lisävarusteet ja kulutusosat

Myynnissä on seuraavia lisävarusteita ja kulutusosia. Tämä lisävarusteiden luettelo on voimassa syyskuusta 2007 alkaen. Lisävarusteisiin voi tulla muutoksia ilman erillistä ilmoitusta ja niiden saatavuus riippuu maasta ja alueesta.

Kulutusosat

Varalamppu ELPLP44 (1 lamppu) Käytä varalamppuna käytetyille lamppuille.	Ilmansuodatin ELPAF14 (1 ilmansuodatin) Käytä varaosana käytetyille ilmansuodattimille.
--	---

Lisävarusteet

50tuuman kannettava valkokangas ELPSC06 60tuuman kannettava valkokangas ELPSC07 80tuuman kannettava valkokangas ELPSC08 100tuuman valkokangas ELPSC10 Pienikokoinen helposti kannettava valkokangas (kuvasuhde 4:3)	HD-15-kaapeli ELPKC02 (1,8 m, 15-nastaista mini D-Sub / 15-nastaista mini D-Sub -liitäntää varten) HD-15-kaapeli ELPKC09 (3 m, 15-nastaista mini D-Sub / 15-nastaista mini D-Sub -liitäntää varten) HD-15-PC-kaapeli ELPKC10 (20 m, 15-nastaista mini D-Sub / 15-nastaista mini D-Sub -liitäntää varten) Käytetään, kun projektori liitetään tietokoneeseen.
	Komponenttivideojohto ELPKC19 (3 m, 15-nastaista mini D-Sub / uros-RCA x 3 -liitäntää varten) Käytetään, kun projektoriin liitetään komponenttivideolähde.

Ilmansuodattimen vaihtaminen



Vihje

Hävitä käytetyt ilmansuodattimet paikallisten jätehuoltomääräysten mukaisesti.

Suodatin: polypropeenaa

Kehys: ABS-muovia

- 1** Katkaise laitteen virta ja irrota virtajohto, kun kuulet lyhyen äänimerkin.

- 2** Poista ilmansuodattimen suojus.

Aseta sormesi reikään ja nosta ylöspäin.



- 3** Ota vanha ilmansuodatin pois laitteesta.

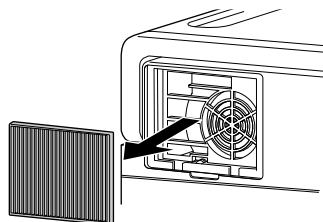

- 4** Asenna uusi ilmansuodatin paikalleen.

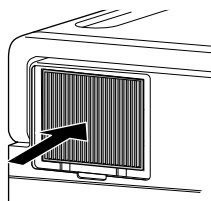

- 5** Asenna suodattimen kansi paikalleen.

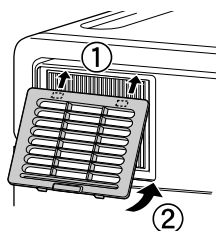

Lampun vaihtaminen

Varoitus

Lamppu on kuuma, jos sitä on käytetty äskettäin. Virran katkaisun jälkeen tulee odottaa noin tunti, kunnes kokonaan jäähtyneen lampun voi vaihtaa.

1 Katkaise laitteen virta ja irrota virtajohto, kun kuulet lyhyen äänimerkin.

2 Irrota lampun suojuksen ruuveja varalampun mukana tulleella ruuvitaltalla. Liu'uta lampun suojusta vaakasuunnassa ja nosta se sitten pois.

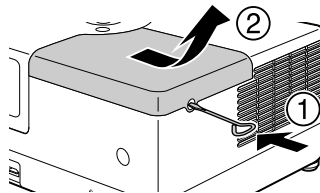

3 Avaa lampun kiinnitysruuvit.

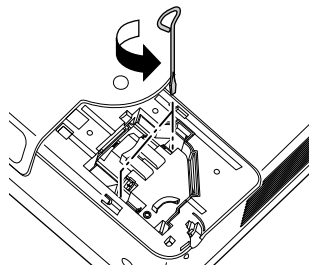

4 Poista vanha lamppu laitteesta.

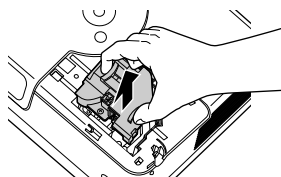

5 Asenna uusi lamppu.

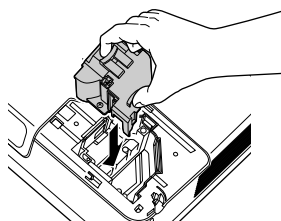

6 Kiristä lampun kiinnitysruuvit tiukasti.

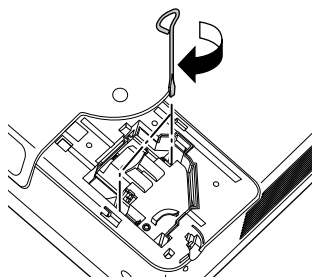

7 Asenna lampun kansi paikalleen.

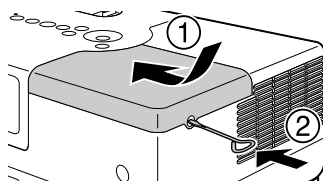

Huom!

- Asenna lamppu ja lampun suojus lujasti paikalleen. Turvallisuussyistä lamppu ei syty, jos se tai sen kansi on asennettu väärin.
- Tämä tuote sisältää lamppuosan, joka sisältää elohopeaa (Hg). Se tulee hävittää tai kierrättää paikallisten jätehuoltomääräysten mukaisesti. Älä heitä sitä pois tavallisen jätteen mukana.

Lampun käyttöajan uudelleenasetus

Kun lamppu on vaihdettu, varmista, että nollaat Lamp Hours (Lampun käyttöaika) -asetuksen.

Projektorissa on sisäänrakennettu laskuri, joka seuraa lampun käyttöaika. Lampun vaihtoon kehottava sanoma tulee näkyviin tämän laskurin lukeman perusteella.

1 Kytke virtajohto ja paina -painiketta.

2 Paina -painiketta ja valitse "Info"-asetukseksi "Lampun käyttöajan pal.", kun valikko tulee näkyviin.

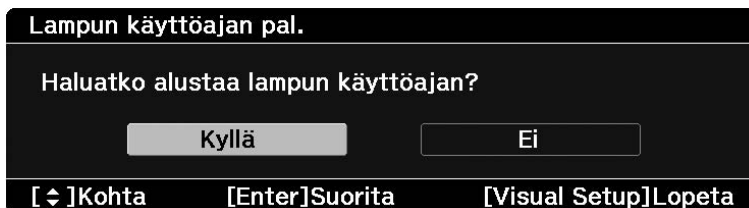

3 Valitse "Kyllä" ja nollaa asetus painamalla -painiketta.

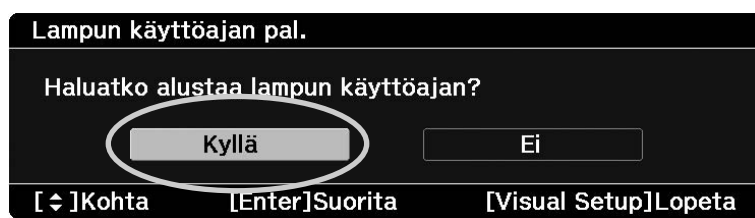

Heijastusetäisyys ja kankaan koko

Seuraavan taulukon tietojen avulla voit asettaa laitteen paikkaan, josta heijastettu kuva näkyy parhaiten kankaan koko huomioiden.

Yksiköt: cm

16:9-kuva		Heijastusetäisyys	
		Vähintään (Zoomaussäätö laaja)	Enintään (Zoomaussäätö tele)
30-tuumaa	66 x 37	87–118	
40-tuumaa	89 x 50	117–158	
60-tuumaa	130 x 75	177–239	
80-tuumaa	180 x 100	237–320	
100-tuumaa	220 x 120	297–401	
120-tuumaa	270 x 150	357–482	
150-tuumaa	330 x 190	447–604	

Yksiköt: cm

4:3-kuva		Heijastusetäisyys	
		Vähintään (Zoomaussäätö laaja)	Enintään (Zoomaussäätö tele)
30-tuumaa	61 x 46	107–144	
40-tuumaa	81 x 61	143–194	
60-tuumaa	120 x 90	217–293	
80-tuumaa	160 x 120	290–392	
100-tuumaa	200 x 150	364–491	
120-tuumaa	240 x 180	437–590	
150-tuumaa	300 x 230	547–739	

Kuvatarkkuuksien yhteensopivuusluettelo

Komposiittivideo

Yksiköt: kuvapisteitä

Signaali	Kuvatarkkuus	Kuvasuhteita		
		Normaali	Täysi	Zoomaus
TV (NTSC)	720 x 480 720 x 360*	640 x 480 (4:3)	854 x 480 (16:9)	854 x 480 (16:9)
TV (PAL, SECAM)	720 x 576 720 x 432*	640 x 480 (4:3)	854 x 480 (16:9)	854 x 480 (16:9)

* Letterbox-signaali

Komponenttivideo

Yksiköt: kuvapisteitä

Signaali	Kuvatarkkuus	Kuvasuhteita		
		Normaali	Täysi	Zoomaus
SDTV (480i, 60 Hz)	720 x 480 720 x 360*	640 x 480 (4:3)	854 x 480 (16:9)	854 x 480 (16:9)
SDTV (576i, 50 Hz)	720 x 576 720 x 432*	640 x 480 (4:3)	854 x 480 (16:9)	854 x 480 (16:9)
SDTV (480p)	720 x 480 720 x 360*	640 x 480 (4:3)	854 x 480 (16:9)	854 x 480 (16:9)
SDTV (576p)	720 x 576 720 x 432*	640 x 480 (4:3)	854 x 480 (16:9)	854 x 480 (16:9)
HDTV (720p) 16:9	1 280 x 720	854 x 480 (16:9)	-	-
HDTV (1080i) 16:9	1 920 x 1 080	854 x 480 (16:9)	-	-

* Letterbox-signaali

Tietokonekuva

Yksiköt: kuvapisteitä

Signaali	Kuvatarkkuus	Kuvasuhteita		
		Normaali	Täysi	Zoomaus
VGA60/72/75/85, iMac* ¹	640 x 480 640 x 360* ²	640 x 480	854 x 480	854 x 480
SVGA56/60/72/75/85, iMac* ¹	800 x 600 800 x 450* ²	640 x 480	854 x 480	854 x 480
XGA60/70/75/85, iMac* ¹	1 024 x 768 1 024 x 576* ²	640 x 480	854 x 480	854 x 480
MAC13-tuumaa	640 x 480	640 x 480	854 x 480	854 x 480
MAC16-tuumaa	832 x 624	640 x 480	854 x 480	854 x 480
MAC19-tuumaa	1 024 x 768	640 x 480	854 x 480	854 x 480

*1 Malleihin, joihin ei ole asennettu VGA-lähtöliitäntää, ei voi yhdistää.

*2 Letterbox-signaali

Kun muita kuin yllä mainittuja signaaleja vastaanotetaan, kuva voidaan silti todennäköisesti projisoida. Kaikkia toimintoja ei ehkä kuitenkaan tueta.

Tekniset tiedot

Tuotteen nimi	EMP-DM1			
Mitat	320 (L) x 135 (K) x 230 (S) mm (ulkonevat osat mukaan lukien)			
Paneelin koko	0,55 tuuman laajakuva			
Näyttötekniikka	Polysilikoni TFT-aktiivimatriisi			
Kuvatarkkuus	409 920 kuvapistettä (854 (L) x 480 (K) pistettä) x 3			
Tarkennuksen säätö	Manuaalinen			
Zoomauksen säätö	Digitaalinen (noin 1:1,35)			
Lamppu (valolähde)	UHE-lamppu, 120 W, mallinumero: ELPLP44			
Vaihtovirtalähde	100–240 V +/-10 %, 50/60 Hz, 2,2–1,0 A			
Virrankulutus	100–120 V, vaihtovirta	Käytössä: 200 W Valmiustilassa: 5 W		
	220–240 V, vaihtovirta	Käytössä: 200 W Valmiustilassa: 5 W		
Käyttökorkeus	Korkeus: 0:sta 2286 m:in			
Käyttölämpötila	+5–+35°C (ei kosteutta)			
Säilytyslämpötila	-10–+60°C (ei kosteutta)			
Paino	Noin 3,8 kg			
Liittimet	Tulo	Ääniliitäntä	1	RCA-liitin
		Videoportti	1	RCA-liitin
		Komponenttiliitäntä	1	RCA-liitin
		Tietokoneiliitäntä	1	15-nast. mini D-Sub
		USB-liitäntä	1	Tyyppi A
	Lähtö	Digitaalinen koaksiaalilähtöliitäntä	1	RCA-liitin
Kuulokeliitäntä		1	3,5 mm:n miniliitin	
Kaiuttimet	Enimmäissyöttö 8 W, nimellisimpedanssi 12 Ω ohmia			
Äänilähtö	Analoginen äänilähtö	Yhden kaiuttimen järjestelmä: enimmäisteho käytännössä 8 W + 8 W (harmoninen särö 10 %)		
		Yksien kuulokkeiden järjestelmä: 25 mW / 32 Ω ohmia		
		Dynaaminen alue: vähintään 70 dB		
	Digitaalinen äänilähtö	Digitaalinen koaksiaalilähtö		

* USB-liitännät eivät ehkä ole yhteensopivia kaikkien USB-yhteensopivien laitteiden kanssa.



Pixelworks DNX™ IC on asennettu tähän laitteeseen.

Kallistuskulma

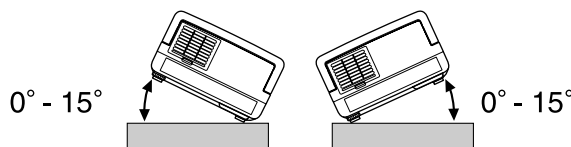

Laitteen toiminta voi lakata tai se voi aiheuttaa onnettomuuden, jos sitä kallistetaan yli 15 asetta.

DECLARATION of CONFORMITY

According to 47CFR, Part 2 and 15
Class B Personal Computers and Peripherals; and/or
CPU Boards and Power Supplies used with Class B Personal Computers

We : Epson America, INC.
Located at : 3840 Kilroy Airport Way
MS:3-13
Long Beach, CA 90806
Tel : 562-290-5254

Declare under sole responsibility that the product identified herein, complies with 47CFR Part 2 and 15 of the FCC rules as a Class B digital device. Each product marketed, is identical to the representative unit tested and found to be compliant with the standards. Records maintained continue to reflect the equipment being produced can be expected to be within the variation accepted, due to quantity production and testing on a statistical basis as required by 47CFR 2.909. Operation is subject to the following two conditions: (1) this device may not cause harmful interference, and (2) this device must accept any interference received, including interference that may cause undesired operation.

Trade Name : Epson
Type of Product : Projector
Model : EMP-DM1

FCC Compliance Statement For United States Users

This equipment has been tested and found to comply with the limits for a Class B digital device, pursuant to Part 15 of the FCC Rules. These limits are designed to provide reasonable protection against harmful interference in a residential installation. This equipment generates, uses, and can radiate radio frequency energy and, if not installed and used in accordance with the instructions, may cause harmful interference to radio or television reception. However, there is no guarantee that interference will not occur in a particular installation. If this equipment does cause interference to radio and television reception, which can be determined by turning the equipment off and on, the user is encouraged to try to correct the interference by one or more of the following measures.

- Reorient or relocate the receiving antenna.
- Increase the separation between the equipment and receiver.
- Connect the equipment into an outlet on a circuit different from that to which the receiver is connected.
- Consult the dealer or an experienced radio/TV technician for help.

WARNING

The connection of a non-shielded equipment interface cable to this equipment will invalidate the FCC Certification or Declaration of this device and may cause interference levels which exceed the limits established by the FCC for this equipment. It is the responsibility of the user to obtain and use a shielded equipment interface cable with this device. If this equipment has more than one interface connector, do not leave cables connected to unused interfaces. Changes or modifications not expressly approved by the manufacturer could void the user's authority to operate the equipment.

Sanasto

Digitaalinen koaksiaalilähtö

Muuntaa äänisignaalin digitaalisignaalksi ja mahdollistaa signaalin välittämisen koaksiaalikaapelin avulla.

HDTV

Lyhenne sanoista "High-Definition Television system", joilla viitataan teräväpiirtotelevisioihin, joilla on seuraavat ominaisuudet:

- Pystysuunnan tarkkuus vähintään 720p tai 1080i ("p" tarkoittaa progressiivista kuvaa ja "i" lomiteltua kuvaa)
- 16:9-kuvasuhde

Jäähdytys

Toiminto, jolla lamppu jäädytetään kuvien heijastamisen aiheuttaman lampun kuumenemisen jälkeen. Jäähdytys aktivoituu automaattisesti, kun katkaiset virran painamalla

⏻-painiketta. Älä irrota virtajohtoa jäähdytyksen aikana. Jos laitetta ei jäädytetä oikein, lamppu tai laitteen sisäosat voivat ylikuumentua. Tämä voi lyhentää lampun käyttöikää tai vahingoittaa laitetta. Jäähdytys on valmis, kun laitteesta kuuluu kaksi äänimerkkiä.

JPEG

Kuvatiedostojen tallentamiseen käytettävä tiedostomuoto. Useimmat digitaalikameroilla otetut valokuvat tallennetaan JPEG-muodossa.

Kuvasuhde

Kuvan pituuden ja korkeuden välinen suhde. HDTV-kuvien kuvasuhde on 16:9, ja ne näyttävät venytetyiltä. Normaalkuvien kuvasuhde on 4:3. Tämä laite tunnistaa levyn kuvasuhteen toiston yhteydessä automaattisesti.

MP3

MP3 on äänitiedostojen pakkaamiseen käytetty standardi ja lyhenne sanoista "MPEG1 Audio Layer-3". MP3-tekniikan avulla pakattavan äänitiedoston kokoa voidaan pienentää merkittävästi samalla kun äänitiedoston äänenlaatu pysyy korkeana.

NTSC

Lyhenne sanoista "National Television Standards Committee". Yksi analogisissa väritelevisiolähetysissä käytetyistä televisiojärjestelmistä. Tätä järjestelmää käytetään Japanissa, Yhdysvalloissa ja Keski-Amerikassa.

PAL

Lyhenne sanoista "Phase Alternation by Line". Yksi analogisissa väritelevisiolähetysissä käytetyistä televisiojärjestelmistä. Tätä järjestelmää käytetään Kiinassa, Länsi-Euroopan maissa Ranskaa lukuun ottamatta ja useissa Afrikan ja Aasian maissa.

PBC-toiminto

Video CD -levyjen toistamiseen käytettävä menetelmä. Voit valita näytettävästä valikosta katsottavan kohtauksen tai tarkasteltavat tiedot.

SDTV

Lyhenne sanoista "Standard Definition Television", joilla viitataan tavanomaiseen TV-lähetysjärjestelmään, joka ei täytä HDTV-järjestelmän edellytyksiä.

SECAM

Lyhenne sanoista "SEquential Couleur A Memoire". Yksi analogisissa väritelevisiolähetysissä käytetyistä televisiojärjestelmistä. Tätä järjestelmää käytetään Ranskassa, Itä-Euroopassa, entisen Neuvostoliiton alueella, Lähi-idässä ja joissakin Afrikan maissa.

WMA

Lyhenne sanoista "Windows Media Audio". Microsoft Corporation of America -yrityksen kehittämä äänenpakkaustekniikka. Ääntä voi koodata WMA-muotoon Windows Media Playerin versioilla 7 ja 7.1 sekä Windows Media Player for Windows XP -ohjelmalla ja Windows Media Player 9 -sarjan tuotteilla.

Käytä äänen WMA-tiedostomuotoon koodaamiseen sovelluksia, jotka ovat Microsoft Corporation of American sertifioimia. Sertifioimattomat sovellukset eivät ehkä toimi oikein.

YCbCr

Nykyisen televisiovastaanottimen (NTSC-järjestelmä) väripalkkisignaalin aaltomuodon siirtosignaali. Ilmaistu muodossa Y (kirkkaussignaali) CbCr (kromatiinisignaali (värisignaali)).





YPbPr

Väripalkkisignaalin aaltomuodon (Hi-Vision) siirtosignaali. Ilmaistu muodossa Y (kirkkaussignaali) PbPr (värierosignaali).





Levyihin liittyvät termit

Nimike/Kappale/Raita

DVD-levylle tallennettu elokuva on jaettu nimikkeisiin, jotka on voitu jakaa useisiin kohtauksiin.

DVD-video			
Nimike 1		Nimike 2	
Kappale 1	Kappale 2	Kappale 1	Kappale 2
			

Video CD -levyt ja CD-äänilevyt koostuvat raidoiksi kutsutuista yksiköistä.

Video CD / CD-äänilevy			
Raita 1	Raita 2	Raita 3	Raita 4
			

Hakemisto

A

Automaattinen säätö 61

C

Color Saturation (Värikylläisyys) 56

Contrast (Kontrasti) 56

D

Digit. lähtö 52

DivX® 29

DivX® VOD 52

Dolby Digital 52

I

Ilmansuodattimen ja ilmanottoaukon puhdistus 62

Ilmansuodattimen vaihtaminen 64

Infosivu 57

K

Kappale 72

Kaukosäädin 15

Kielisivu 51

Kirkkaus 56

Korkeapaikkatila 56

Kulutusosat 63

Kuulokkeet 47

Kuvasivu 56

L

Lähde 57

Laitteen puhdistus 62

Lampun käyttöaika 57

Lampun käyttöajan uudelleenasetus 66

Lampun vaihtaminen 65

Lampun vaihtoaika 63

Lapsilukko 56

Levylukko 52

Linssin puhdistaminen 62

Lisävarusteet 63

M

Merkkivalot 58

MP3 29

MP3/JPEG NAV 52

Muut 52

Mykistys 25

N

Nimike 72

P

Paristojen asettaminen 16

PBC-toiminto 27

Progressiivinen 56

R

Raita 72

S

Salasana 52

T

Tarkennuksen säätörengas 20

Tauko 25

Terävyys 56

Tietokoneen tuloliitäntä 44

Tint (Värisävy) 56

Toistotietojen näyttö 37

TV-viritin 43

U

USB 11, 42

V

Valikko 26

Valikkokieli 51

Valintasivu 56

Valmiustila 59

Väritila 25

Videosignaali 56

Videotuloliitäntä 43

Virtuaalinen surround-ääni 48

W

WMA 29

Y

Ylikuumentunut 58

Yötila 52

Z

Zoomauspainike 20

Ä

Äänenvoimakkuus 20

Äänisivu 52

Tiedustelut

< EUROPE, MIDDLE EAST & AFRICA >

Tämä osoiteluettelo on voimassa 5. huhtikuuta 2007 alkaen.

Tässä kohdassa mainitussa verkko-osoitteessa saatetaan ilmoittaa uusi yhteydenotto-osoite. Jos et löydä tarvitsemaasi tietoa näiltä sivuilta, käy Epsonin pääsivulla osoitteessa www.espon.com.

ALBANIA:

INFOSOFT SYSTEM

Gjergji Center, Rr Murat Toptani
Tirana 04000 - Albania
Tel: 00 355 42 511 80/ 81/ 82/ 83
Fax: 00355 42 329 90
Web Address:
http://content.epson.it/about/int_services.htm

AUSTRIA:

EPSON DEUTSCHLAND GmbH

Buropark Donau Inkustrasse 1-7 / Stg. 8 / 1.
OG
A-3400 Klosterneuburg
Tel: +43 (0) 2243 - 40 181 - 0
Fax: +43 (0) 2243 - 40 181 - 30
Web Address:
<http://www.epson.at>

BELGIUM:

EPSON DEUTSCHLAND GmbH Branch office Belgium

Belgicastraat 4 - Keiberg
B-1930 Zaventem
Tel: +32 2/ 7 12 30 10
Fax: +32 2/ 7 12 30 20
Hotline: 070 350120
Web Address:
<http://www.epson.be>

BOSNIA AND HERZEGOVINA:

RECOS d.o.o.

Tvornicka 3 - 71000 Sarajevo
Tel: 00 387 33 767 330
Fax: 00 387 33 454 428
Web Address:
http://content.epson.it/about/int_services.htm

BULGARIA:

EPSON Service Center Bulgaria

c/o Reset Computers Ltd.
15-17 Tintiava Str.
1113 Sofia
Tel.: 00 359 2 911 22
Fax: 00 359 2 868 33 28
Email: reset@reset.bg
Web Address: <http://www.reset.bg>

CROATIA:

RECRO d.d.

Avenija V. Holjevca 40
10 000 Zagreb
Tel: 00385 1 3650774
Fax: 00385 1 3650798
Web Address:
http://content.epson.it/about/int_services.htm

CYPRUS:

TECH-U

75, Lemesou Avenue 2121 Cyprus
Tel: 00357 22 69 4000
Fax: 00357 22490240
Web Address:
http://content.epson.it/about/int_services.htm

CZECH REPUBLIC:

EPSON DEUTSCHLAND GmbH Branch Office Czech Republic

Slavickova 1a 63800 Brno
E-mail: infoline@epson.cz
Web Address:
<http://www.epson.cz>
Hotline: 800 142 052

DENMARK:

EPSON Denmark

Generatorvej 8 C 2730 Herlev
Tel: 44508585
Fax: 44508586
Email: denmark@epson.co.uk
Web Address:
<http://www.epson.dk>
Hotline: 70279273

ESTONIA:

EPSON Service Center Estonia

c/o Kulbert Ltd.
Sirge 4, 10618
Tallinn
Tel: 00372 671 8160
Fax: 00372 671 8161
Web Address:
<http://www.epson.ee>

FINLAND:

Epson (UK) Ltd.

Rajatorpantie 41 C FI-01640 Vantaa
Web Address:
<http://www.epson.fi>
Hotline: 0201 552091

FRANCE & DOM-TOM TERRITORY:

EPSON France S.A.

150 rue Victor Hugo BP 320
92305 LEVALLOIS PERRET CEDEX
Web Address:
<http://www.epson.fr>
Hotline: 0821017017

GERMANY:

EPSON Deutschland GmbH

Otto-Hahn-Strasse 4 D-40670 Meerbusch
Tel: +49-(0)2159-538 0
Fax: +49-(0)2159-538 3000
Web Address:
<http://www.epson.de>
Hotline: 01805 2341 10

GREECE:

EPSON Italia s.p.a.

274 Kifisias Avenue -15232 Halandri Greece
Tel: +30 210 6244314
Fax: +30 210 68 28 615
Email:
epson@information-center.gr
Web Address:
http://content.epson.it/about/int_services.htm

HUNGARY:

Epson Deutschland GmbH

Magyarorszagi Fiolkelep 1117 Budapest
Inforpark setany 1.
Hotline: 06 800 14 783
E-mail: infoline@epson.hu
Web Address:
<http://www.epson.hu>

IRELAND:

Epson (UK) Ltd.

Campus 100, Maylands Avenue
Hemel Hempstead Herts HP2 7TJ
U.K.Techn.
Web Address:
<http://www.epson.ie>
Hotline: 01 679 9015

ITALY:

EPSON Italia s.p.a.

Via M. Vigano de Vizzi, 93/95
20092 Cinisello Balsamo (MI)
Tel: +39 06. 660321
Fax: +39 06. 6123622
Web Address:
<http://www.epson.it>
Hotline: 02 26830058

LATVIA:

EPSON Service Center Latvia

c/o ServiceNet LV
Jelgavas 36
1004 Riga
Tel.: 00 371 746 0399
Fax: 00 371 746 0299
Web Address:
<http://www.epson.lv>

LITHUANIA:

EPSON Service Center Lithuania

c/o ServiceNet
Gaiziunu 3
50128 Kaunas
Tel.: 00 370 37 400 160
Fax: 00 370 37 400 161
Web Address:
<http://www.epson.lt>

LUXEMBURG:

EPSON DEUTSCHLAND GmbH Branch office Belgium

Belgicastraat 4 - Keiberg
B-1930 Zaventem
Tel: +32 2/ 7 12 30 10
Fax: +32 2/ 7 12 30 20
Hotline: 0900 43010
Web Address:
<http://www.epson.be>

MACEDONIAN:

DIGIT COMPUTER ENGINEERING

3 Makedonska brigada b.b upravna
zgrada R. Konkar - 91000 Skopje Macedonia
Tel: 00389 2 2463896
Fax: 00389 2 2465294
Web Address:
http://content.epson.it/about/int_services.htm

NETHERLANDS:

EPSON DEUTSCHLAND GmbH Branch office Netherland

J. Geesinkweg 501
NL-1096 AX Amsterdam-
Duiwendrecht Netherlands
Tel: +31 20 592 65 55
Fax: +31 20 592 65 66
Hotline: 0900 5050808
Web Address:
<http://www.epson.nl>

NORWAY:

EPSON NORWAY

Lilleakerveien 4 oppgang 1A
N-0283 Oslo NORWAY
Hotline: 815 35 180
Web Address:
<http://www.epson.no>

POLAND:

EPSON DEUTSCHLAND GmbH
Branch Office Poland
 ul. Bokserska 66
 02-690 Warszawa Poland
 Hotline: (0) 801-646453
 Web Address:
<http://www.epson.pl>

PORTUGAL:

EPSON Portugal
 R. Gregorio Lopes, n° 1514 Restelo 1400-195
 Lisboa
 Tel: 21 3035400
 Fax: 213035490
 Hotline: 707 222 000
 Web Address:
<http://www.epson.pt>

ROMANIA:

EPSON Service Center Romania
 c/o MB Distribution 162, Barbu Vacarescu
 Blvd., Sector 2
 71422 Bucharest
 Tel: 0040 21 231 7988 ext.103
 Fax: 0040 21 230 0313
 Web Address:
<http://www.epson.ro>

SERBIA AND MONTENEGRO:

BS PROCESSOR d.o.o.
 Hazdi Nikole Zivkovic 2
 Beograd - 11000 - F.R. Jugoslavia
 Tel: 00 381 11 328 44 88
 Fax: 00 381 11 328 18 70
 Web Address:
http://content.epson.it/about/int_services.htm

SLOVAKIA:

EPSON DEUTSCHLAND GmbH Branch
Office Czech Republic
 Slavickova 1a
 638 00 Brno
 Hotline: 0850 111 429
 (national costs)
 Web Address:
<http://www.epson.sk>

SLOVENIA:

BIROTEHNA d.o.o.
 Smartinska 106
 1000 Ljubljana Slovenia
 Tel: 00 386 1 5853 410
 Fax: 00386 1 5400130
 Web Address:
http://content.epson.it/about/int_services.htm

SPAIN:

EPSON Iberica, S.A.
 Av. de Roma, 18-26
 08290 Cerdanyola del valles
 Barcelona
 Tel: 93 582 15 00
 Fax: 93 582 15 55
 Hotline: 902 404142
 Web Address:
<http://www.epson.es>

SWEDEN:

Epson Sweden
 Box 329 192 30 Sollentuna Sweden
 Tel: 0771-400134
 Web Address:
<http://www.epson.se>

SWIZERLAND:

EPSON DEUTSCHLAND GmbH
Branch office Switzerland
 Riedmuehlestrasse 8 CH-8305 Dietlikon
 Tel: +41 (0) 43 255 70 20
 Fax: +41 (0) 43 255 70 21
 Hotline: 0848448820
 Web Address:
<http://www.epson.ch>

TURKEY:

TECPRO
 Sti. Telsizler mah. Zincirlidere cad.
 No: 10 Kat 1/2 Kagithane 34410
 Istanbul
 Tel: 0090 212 2684000
 Fax: 0090212 2684001
 Web Address:
<http://www.epson.com.tr>
 Info: bilgi@epsonerisim.com
 Web Address:
<http://www.epson.tr>

UK:

Epson (UK) Ltd.
 Campus 100, Maylands Avenue
 Hemel Hempstead Herts HP2 7TJ
 Tel: (01442) 261144
 Fax: (01442) 227227
 Hotline: 08704437766
 Web Address:
<http://www.epson.co.uk>

AFRICA:

Contact your dealer
 Web Address:
http://www.epson.co.uk/welcome/welcome_africa.htm
 or
<http://www.epson.fr/bienvenu.htm>

SOUTH AFRICA:

Epson South Africa
 Grnd. Flr. Durham Hse, Block 6
 Fourways Office Park
 Cnr. Fourways Blvd. & Roos Str.
 Fourways, Gauteng, South Africa.
 Tel: +27 11 201 7741
 / 0860 337766
 Fax: +27 11 465 1542
 Email: support@epson.co.za
 Web Address:
<http://www.epson.co.za>

MIDDLE EAST:

Epson (Middle East)
 P.O. Box: 17383 Jebel Ali Free Zone Dubai
 UAE(United Arab Emirates)
 Tel: +971 4 88 72 1 72
 Fax: +971 4 88 18 9 45
 Email: supportme@epson.co.uk
 Web Address:
http://www.epson.co.uk/welcome/welcome_africa.htm

< NORTH, CENTRAL AMERICA & CARIBBEANI ISLANDS >**CANADA:**

Epson Canada, Ltd.
 3771 Victoria Park Avenue
 Scarborough, Ontario
 CANADA M1W 3Z5
 Tel: 905-709-9475
 or 905-709-3839
 Web Address:
<http://www.epson.com>

MEXICO:

Epson Mexico, S.A. de C.V.
 Boulevard Manuel Avila Camacho 389
 Edificio 1 Conjunto Legaria
 Col. Irrigacion, C.P. 11500
 Mexico, DF
 Tel: (52 55) 1323-2052
 Web Address:
<http://www.epson.com.mx>

U. S. A.:

Epson America, Inc.
 3840 Kilroy Airport Way
 Long Beach, CA 90806
 Tel: 562-276-4394
 Web Address:
<http://www.epson.com>

COSTA RICA:

Epson Costa Rica, S.A.
 Dela Embajada Americana,
 200 Sur y 300 Oeste
 Apartado Postal 1361-1200 Pavas
 San Jose, Costa Rica
 Tel: (506) 210-9555
 Web Address:
<http://www.epson.co.cr>

< SOUTH AMERICA >

ARGENTINA:

Epson Argentina S.A.

Avenida Belgrano 964/970 Capital Federal
1092, Buenos Aires, Argentina Tel: (54 11)
5167-0300
Web Address:
<http://www.epson.com.ar>

BRAZIL:

Epson Do Brasil Ltda.

Av. Tucunare, 720
Tambore Barueri,
Sao Paulo, SP 0646-0020, Brazil
Tel: (55 11) 4196-6100
Web Address:
<http://www.epson.com.br>

< ASIA & OCEANIA >

AUSTRALIA:

EPSON AUSTRALIA PTYLIMITED

3, Talavera Road, N.Ryde NSW 2113,
AUSTRALIA
Tel: 1300 361 054
Web Address:
<http://www.epson.com.au>

CHINA:

**EPSON (BEIJING) TECHNOLOGY
SERVICE CO.,LTD.**

8F,A. The Chengjian Plaza NO.18
Beitaipingzhuang Rd.,Haidian District,Beijing,
China
Zip code: 100088
Tel: 010-82255566-606
Fax: 010-82255123

**EPSON (BEIJING) TECHNOLOGY
SERVICE CO.,LTD.SHANGHAI
BRANCH PANYU ROAD SERVICE
CENTER**

NO. 127 Panyu Road, Changning District,
Shanghai China
ZIP code: 200052
Tel: 021-62815522
Fax: 021-52580458

**EPSON (BEIJING) TECHNOLOGY
SERVICE CO.,LTD.GUANGZHOU
BRANCH**

ROOM 1405,1407 Baoli Plaza,NO.2 , 6th
Zhongshan
Road,Yuexiu District, Guangzhou
Zip code: 510180
Tel: 020-83266808
Fax: 020- 83266055

**EPSON (BEIJING) TECHNOLOGY
SERVICE CO.,LTD.CHENDU BRANCH**

ROOM2803B, A. Times Plaza, NO.2, Zongfu
Road, Chengdu
Zip code: 610016
Tel: 028-86727703/04/05
Fax: 028-86727702

CHILE:

Epson Chile S.A.

La Concepcion 322 Piso 3
Providencia, Santiago,Chile
Tel: (562) 484-3400
Web Address:
<http://www.epson.com.cl>

COLOMBIA:

Epson Colombia Ltda.

Diagonal 109, 15-49
Bogota, Colombia
Tel: (57 1) 523-5000
Web Address:
<http://www.epson.com.co>

HONGKONG:

EPSON Technical

**Support Centre
(Information Centre)**

Units 516-517, Trade Square,
681 Cheung Sha Wan Road,
Cheung Sha Wan, Kowloon,
HONG KONG
Tech. Hot Line: (852) 2827 8911
Fax: (852) 2827 4383
Web Address:
<http://www.epson.com.hk>

JAPAN:

**SEIKO EPSON
CORPORATION
SHIMAUCHI PLANT**

VI Customer Support Group:
4897 Shimauchi, Matsumoto-shi, Nagano-ken,
390-8640 JAPAN
Tel: 0263-48-5438
Fax: 0263-48-5680
Web Address:
<http://www.epson.jp>

KOREA:

EPSON KOREA CO., LTD.

11F Milim Tower, 825-22 Yeoksam-dong,
Gangnam-gu, Seoul,135-934 Korea
Tel: 82-2-558-4270
Fax: 82-2-558-4272
Web Address:
<http://www.epson.co.kr>

MALAYSIA:

**EPSON TRADING
(MALAYSIA) SDN. BHD.**

3rd Floor, East Tower, Wisma Consplant 1
No.2, Jalan SS 16/4,
47500 Subang Jaya,
Malaysia.
Tel: 03 56 288 288
Fax: 03 56 288 388
or 56 288 399

SINGAPORE:

**EPSON SINGAPORE
PTE. LTD.**

1 HarbourFront Place #03-02
HarbourFront Tower One
Singapore 098633.
Tel: 6586 3111
Fax: 6271 5088

PERU:

Epson Peru S.A.

Av. Del Parque Sur #400
San Isidro, Lima, 27, Peru
Tel: (51 1) 224-2336
Web Address:
<http://www.epson.com.pe>

VENEZUELA:

Epson Venezuela S.A.

Calle 4 con Calle 11-1
Edf. Epson -- La Urbina Sur Caracas, Venezuela
Tel: (58 212) 240-1111
Web Address:
<http://www.epson.com.ve>

TAIWAN:

**EPSON Taiwan
Technology & Trading Ltd.**

14F.No. 7, Song Ren Road,
Taipei, Taiwan, ROC.
Tel: (02) 8786-6688
Fax: (02) 8786-6633
Web Address:
<http://www.epson.com.tw>

THAILAND:

EPSON (Thailand) Co.,Ltd.

24th Floor, Empire Tower,
195 South Sathorn Road, Yannawa, Sathorn,
Bangkok 10120, Thailand.
Tel: (02) 6700680 Ext. 310
Fax: (02) 6070669
Web Address:
<http://www.epson.co.th>

Kaikki oikeudet pidätetään. Tämän julkaisun minkä tahansa osan jäljentäminen, tallentaminen tiedonhakujärjestelmään tai levittäminen missä muodossa tai millä tavalla tahansa, sähköisesti, mekaanisesti, valokopioimalla, tallentamalla tai muulla tavalla ilman Seiko Epson Corporationin kirjallista lupaa on kielletty. Emme vastaa tähän julkaisuun sisältyvän tiedon käytöstä. Emme myöskään vastaa tähän julkaisuun sisältyvän tiedon käytöstä aiheutuvista vahingoista.

Seiko Epson Corporation ja sen tytäryhtiöt eivät ole vastuussa tämän tuotteen ostajalle tai kolmansille osapuolille aiheutuvista vahingoista, menetyksistä, kustannuksista tai kuluista, jotka johtuvat: onnettomuudesta, tarkoituksenvastaisesta käytöstä, väärinkäytöstä tai tälle tuotteelle tehdyistä luvattomista muunnos-, korjaus- tai muutostöistä tai (ei koske Yhdysvaltoja) Seiko Epson Corporationin käyttö- ja huolto-ohjeiden noudattamatta jättämisestä.

Seiko Epson Corporation ei vastaa vahingoista tai ongelmista, jotka aiheutuvat minkä tahansa muun kuin Seiko Epson Corporationin alkuperäisen tai sen hyväksymän lisätarvikkeen tai kulutusosan käytöstä.

Tämän oppaan sisältöä saatetaan muuttaa tai päivittää ilman ilmoitusta.

Tässä julkaisussa käytetyt kuvat ja näytöt saattavat poiketa oman projektorisi kuvista ja näytöistä.

Tavaramerkit

Windows Media- ja Windows-logo ovat Microsoft Corporationin tavaramerkkejä tai rekisteröityjä tavaramerkkejä Yhdysvalloissa ja muissa maissa.

XGA on International Business Machine Corporationin tavaramerkki tai rekisteröity tavaramerkki.

iMac on Apple Inc:n rekisteröity tavaramerkki.

Valmistettu Dolby Laboratoriesin lisenssillä. "Dolby" ja kaksois-D-symboli ovat Dolby Laboratoriesin tavaramerkkejä.

"DTS" ja "DTS Digital Surround" ovat DTS, Inc:n rekisteröityjä tavaramerkkejä.

DivX, DivX Ultra Certified, and associated logos are trademarks of DivX, Inc. and are used under license.

Pixelworks ja DNX ovat Pixelworks Inc:n tavaramerkkejä.

DVD Video -logo on tavaramerkki.

Epson kunnioittaa myös tässä mainitsemattomien tavaramerkkien tai rekisteröityjen tavaramerkkien omistajien oikeuksia.