

# EPSON























# dreamio™

## Home Entertainment Projector EMP-DM1

### Bedienungsanleitung



# In diesem Handbuch verwendete Bezeichnungen

	<p>Angaben, die Schäden oder Fehlfunktionen des Geräts verursachen können.</p>
 <p>Tipp</p>	<p>Zusätzliche Informationen und nützliche Punkte zu einem Thema.</p>
	<p>Bezeichnet eine Seite mit nützlichen Hinweisen zum Thema.</p>
	<p>Bezeichnet Bedienungsarten oder Bedienungsreihenfolge. Die angegebenen Anweisungen müssen in der mit Zahlen bezeichneten Reihenfolge ausgeführt werden.</p>
	<p>Tasten an der Fernbedienung oder am Hauptgerät.</p>
<p>„(Menüname)“</p>	<p>Menüoptionen und Meldungen, die angezeigt werden. Beispiel: „Helligkeit“</p>
 	<p>Die verfügbaren Funktionen und Bedienungsvorgänge können sich in Abhängigkeit vom verwendeten Datenträger unterscheiden. Die nachstehenden Symbole geben an, welche Art von Datenträger verwendet wird.</p> <div style="display: flex; justify-content: space-around; align-items: flex-start;"> <div style="text-align: center;">    </div> <div style="text-align: center;">    </div> <div style="text-align: center;">    </div> <div style="text-align: center;">    </div> <div style="text-align: center;">    </div> <div style="text-align: center;">    </div> <div style="text-align: center;">    </div> <div style="text-align: center;">    </div> </div>

# Inhaltsverzeichnis

Sicherheitsanweisungen .....	2
Betrieb und Lagerung .....	8
Disks und USB-Speicher .....	10
Bezeichnung der Teile und Funktionen .....	13
Fernbedienung vorbereiten .....	17

## Schnelle Inbetriebnahme

Aufstellung .....	19
Projektionsabstand und Leinwandgröße .....	19
Anschließen des Netzkabels .....	19
Wiedergabe einer Disc .....	20
Disc wiedergeben und projizieren .....	20
Projektionsposition und Lautstärke einstellen .....	21
Wiedergabe stoppen .....	23
Spannungsversorgung ausschalten .....	23
Grundbedienung während der Wiedergabe .....	24
Pause .....	24
Rückwärtssuche/Vorwärtssuche .....	24
Überspringen .....	25
Einzelbildfortschaltung .....	25
Zeitlupenwiedergabe .....	25
Projektorlampe vorübergehend zur Raumbeleuchtung verwenden (Unterbrechen) .....	25
Farbmodus .....	26
Stummschaltung .....	26

## Fortgeschrittene Bedienung

Werden Sie ein Wiedergabe-Experte .....	27
Wiedergabe von einem DVD-Menü .....	27
Wiedergabe einer Video-CD über das Menü .....	28
Wiedergabe von JPEG, MP3/WMA und DivX® .....	30
Wiedergabe durch Auswahl der Kapitel- oder Tracknummer ...	33
Wiedergabewiederholung und Zufallswiedergabe .....	33
Programmwiedergabe .....	35
Vergrößern .....	36
Audiosprache ändern .....	37
Untertitel-Anzeige ändern .....	37
Winkel ändern .....	38
Bedienung über den Wiedergabeinformations-Bildschirm .....	38
Einstellen des Einschlaf timers .....	40
Ändern des Bildformats .....	41
Wiedergabe bei Anschluss eines Peripheriegeräts .....	43
Anschließen eines USB-Speichergeräts .....	43
Anschließen an ein anderes Videogerät, ein Fernsehgerät oder einen Computer .....	44
Bilder von externen Videogeräten oder Computern projizieren .....	46
Audio-Einstellungen .....	48
Über Kopfhörer hören .....	48
Audiogeräte mit Koaxial-Digitalaudioeingang anschließen .....	49
Auswählen des Surroundsound-Modus .....	49
Auswählen der digitalen Soundeffekte .....	50

## Einstellungen und Anpassungen

Verwendung und Funktionen des Setup-Menüs .....	51
Setup-Menü verwenden .....	51
Liste des Setup-Menüs .....	52
Liste der Sprachcodes .....	54
Einstellungen für „Digitalausgang“ und Ausgangssignale .....	55
Verwendung und Funktionen des Menüs Bildeinstellungen .....	56
Verwendung des Menüs Bildeinstellungen .....	56
Menü Bildeinstellungen .....	57

## Anhang

Fehlersuche .....	59
Anzeigen ablesen .....	59
Falls die Anzeigen keine Hilfe bieten .....	61
Wartung .....	63
Reinigung .....	63
Zeitpunkt zum Ersetzen von Verbrauchsmaterialien .....	64
Sonderzubehör und Verbrauchsmaterial .....	64
Verbrauchsmaterialien ersetzen .....	65
Projektionsabstand und Leinwandgröße .....	69
Liste mit kompatiblen Auflösungen .....	70
Technische Daten .....	71
Glossar .....	73
Index .....	74
Anfragen .....	75

Schnelle  
Inbetriebnahme



Fortgeschrittene  
Bedienung

Einstellungen und  
Anpassungen

Anhang

# Sicherheitsanweisungen

Sie sollten alle Sicherheits- und Bedienungshinweise lesen, bevor Sie das Gerät verwenden. Bewahren Sie die Informationen zur späteren Verwendung auf, nachdem Sie alles gelesen haben. Die Dokumentation und das Gerät verwenden grafische Symbole, um die sichere Verwendung des Geräts zu zeigen. Bitte machen Sie sich mit diesen Warnsymbolen vertraut und beachten Sie sie, um Personen- oder Sachschäden zu vermeiden.

 <b>Warnung</b>	Dieses Symbol verweist auf Informationen, die durch falsche Handhabung zu Personenschäden oder zum Tod führen können, wenn sie nicht beachtet werden.
 <b>Achtung</b>	Dieses Symbol verweist auf Informationen, die durch falsche Handhabung zu Personen- oder Sachschäden führen können, wenn sie nicht beachtet werden.



## Achtung:

Öffnen Sie nicht die Abdeckung (oder die Rückseite), um elektrische Schläge zu vermeiden. Im Gerät befinden sich keine vom Benutzer wartbaren Teile. Wenden Sie sich für Reparaturen an qualifiziertes Kundendienstpersonal.



Dieses Symbol soll den Benutzer auf nicht isolierte „gefährliche Spannung“ im Gehäuse des Produkts hinweisen, die stark genug sein kann, um die Gefahr eines elektrischen Schlags für Personen zu bilden.



Dieses Symbol soll den Benutzer auf wichtige Bedienungs- und Wartungsanweisungen in der Dokumentation im Lieferumfang des Geräts hinweisen.

## Erläuterung der Symbole

Symbole, die auf Aktionen verweisen, die unterlassen werden müssen



Unterlassen



Nicht  
auseinander  
bauen



Nicht  
berühren



Nicht  
nass werden  
lassen



Nicht in  
feuchten  
Bereichen  
verwenden



Nicht auf  
instabile  
Oberflächen  
stellen

Symbole, die auf Aktionen verweisen, die durchgeführt werden müssen



Anweisungen



Ziehen Sie den  
Netzstecker  
aus der  
Netzsteckdose.

# Wichtige Sicherheitshinweise

Beachten Sie bei der Aufstellung und Verwendung die folgenden Sicherheitsanweisungen:

- Lesen Sie diese Anweisungen.
- Bewahren Sie diese Anweisungen auf.
- Beachten Sie alle Warnhinweise.
- Beachten Sie sämtliche Anweisungen.
- Verwenden Sie dieses Gerät nicht in der Nähe von Wasser.
- Verwenden Sie zur Reinigung ausschließlich ein trockenes Tuch.
- Die Lüftungsöffnungen dürfen nicht abgedeckt werden. Führen Sie die Installation gemäß den Herstellerangaben durch.
- Das Gerät darf nicht in der Nähe von Wärmequellen wie Heizungen, Öfen und anderen Geräten (einschließlich Verstärkern), die Wärme erzeugen, installiert werden.
- Setzen Sie die Sicherheitsvorrichtung des polarisierten oder geerdeten Steckers nicht außer Kraft. Ein polarisierter Stecker verfügt über zwei Steckerklingen, von denen einer breiter ist als der andere. Ein geerdeter Stecker verfügt über zwei Steckerklingen und einen dritten Erdungsstift. Die breitere Steckerklinge oder der dritte Erdungsstift sind zu Ihrer Sicherheit vorgesehen. Sollte der vorhandene Netzstecker nicht in die Netzsteckdose passen, lassen Sie eine geeignete Netzsteckdose durch einen qualifizierten Elektriker installieren.
- Achten Sie darauf, dass keine Personen auf das Netzkabel treten und dass es nicht eingeklemmt wird, insbesondere am Stecker, an der Netzsteckdose und am Austrittspunkt aus dem Gerät.
- Verwenden Sie nur vom Hersteller empfohlene Zusatz-/Zubehörteile.
- Verwenden Sie nur fahrbare Ständer, Stative, Halterungen oder Tische, die vom Hersteller empfohlen werden oder zusammen mit dem Gerät verkauft wurden. Wenn ein fahrbarer Ständer verwendet wird, ist beim Verschieben des Ständers mit Gerät Vorsicht geboten, um Verletzungen durch Umkippen zu vermeiden.



- Ziehen Sie den Netzstecker bei Gewittern und wenn das Gerät längere Zeit nicht verwendet werden soll.
- Wenden Sie sich für sämtliche Reparatur- und Wartungsarbeiten an qualifiziertes Kundendienstpersonal. Eine Wartung ist erforderlich, wenn das Gerät in irgendeiner Weise beschädigt ist, beispielsweise am Netzkabel oder Netzstecker, wenn Flüssigkeit oder Gegenstände in das Gerät eingedrungen sind, wenn das Gerät Regen oder Feuchtigkeit ausgesetzt war, wenn es nicht einwandfrei funktioniert oder fallen gelassen wurde.

## **Warnung**

Setzen Sie dieses Gerät niemals Regen oder Feuchtigkeit aus, um die Gefahr von Feuer und elektrischen Schlägen zu vermeiden.



Nicht in feuchten Bereichen verwenden

In den folgenden Fällen müssen Sie das Gerät vom Netz trennen und sich an einen qualifizierten Kundendiensttechniker wenden:

- Wenn Rauch, ungewöhnliche Gerüche oder ungewöhnliche Geräusche aus dem Gerät kommen.
- Wenn Flüssigkeiten oder Fremdkörper in das Gerät gelangen.
- Wenn das Gerät heruntergefallen ist oder das Gehäuse beschädigt wurde.

Wenn das Gerät unter diesen Bedingungen weiter verwendet wird, kann dies zu einem Feuer oder elektrischen Schlag führen.

Versuchen Sie nicht, das Gerät selbst zu reparieren. Wenden Sie sich für sämtliche Reparaturen an qualifiziertes Kundendienstpersonal.

Stellen Sie das Gerät in der Nähe einer Netzsteckdose auf, so dass der Netzstecker jederzeit problemlos gezogen werden kann.



Ziehen Sie den Netzstecker aus der Netzsteckdose.

Öffnen Sie bis auf die in dieser Anleitung erwähnten Abdeckungen niemals irgendwelche Abdeckungen am Gerät. Versuchen Sie nie, das Gerät auseinander zu bauen oder zu verändern. Wenden Sie sich für sämtliche Reparaturen an qualifiziertes Kundendienstpersonal.

Elektrische Spannungen im Gerät können schwere Verletzungen verursachen.



Nicht auseinander bauen

Setzen Sie das Gerät nicht Wasser, Regen oder übermäßiger Feuchtigkeit aus.



Nicht in feuchten Bereichen verwenden

Verwenden Sie ausschließlich die am Gerät angegebene Netzspannung. Andernfalls kann es zu einem Feuer oder elektrischen Schlag kommen. Wenn Ihnen die Spannungswerte Ihres Stromnetzes nicht bekannt sind, wenden Sie sich an Ihren Händler oder an das Energieversorgungsunternehmen.



Unterlassen

Überprüfen Sie die Spezifikationen des Netzkabels. Durch die Verwendung eines ungeeigneten Netzkabels können Feuer oder elektrische Schläge verursacht werden.

Das Netzkabel im Lieferumfang des Geräts ist für die Spannungsversorgungsanforderungen des Vertriebslands ausgelegt. Verwenden Sie nur das Netzkabel im Lieferumfang des Geräts, wenn Sie es im Vertriebsland verwenden. Überprüfen Sie bei der Verwendung in anderen Ländern, ob die Stromnetzleistung, die Form der Netzsteckdose und die elektronischen Werte des Geräts den Standards vor Ort entsprechen, und kaufen Sie ein geeignetes Netzkabel in dem Land.



Anweisungen

Bei der Handhabung des Netzsteckers sind die folgenden Vorsichtsmaßnahmen zu beachten.

Bei Nichtbeachtung dieser Vorsichtsmaßnahmen können Feuer oder elektrische Schläge verursacht werden.

- Überlasten Sie Netzsteckdosen, Verlängerungskabel oder Steckerleisten nicht.
- Netzstecker und Netzsteckdose müssen vor dem Einstecken staubfrei sein.
- Stecken Sie den Stecker ganz in die Steckdose.
- Fassen Sie den Stecker nicht mit nassen Händen an.
- Ziehen Sie nicht am Netzkabel, wenn Sie den Netzstecker aus der Netzsteckdose ziehen. Halten Sie den Netzstecker immer am Stecker fest.



Anweisungen

## **Warnung**

Verwenden Sie kein beschädigtes Netzkabel. Andernfalls kann es zu Feuer oder einem elektrischen Schlag kommen.

- Verändern Sie das Netzkabel nicht.
- Stellen Sie keine schweren Gegenstände auf das Netzkabel.
- Verbiegen, verdrehen oder ziehen Sie nicht übermäßig am Netzkabel.
- Halten Sie das Netzkabel von heißen Elektrogeräten fern.

Wenn das Netzkabel beschädigt wird (wenn z. B. die Drähte frei liegen oder brechen), wenden Sie sich an Ihren Händler, um Ersatz zu erhalten.



Unterlassen

Bei einem Gewitter darf der Netzstecker nicht berührt werden, weil die Gefahr eines elektrischen Schlags besteht.



Nicht berühren

Stellen Sie keine Behälter mit Flüssigkeiten, Wasser oder Chemikalien auf das Gerät.

Wenn der Behälter umkippt und der Inhalt in das Gerät gelangt, kann es zu Feuer oder einem elektrischen Schlag kommen.



Nicht nass werden lassen

Schauen Sie niemals bei eingeschalteter Lampe in das Objektiv, weil das helle Licht schädlich für Ihre Augen ist.



Unterlassen

Schieben Sie nie metallische oder entflammable Objekte oder andere Fremdkörper durch die Ansaugöffnungen oder Luftöffnungen, da es andernfalls zu einem Feuer oder elektrischen Schlag kommen kann.



Unterlassen

Als Lichtquelle des Geräts wird eine Quecksilberdampf Lampe verwendet, die einen hohen Innendruck aufweist. Beachten Sie die unten aufgeführten Anweisungen.

Bei Nichtbeachtung der nachstehenden Punkte besteht Verletzungs- und Vergiftungsgefahr.

- Die Lampe darf nicht beschädigt oder Stößen ausgesetzt werden.
- Die Lampe enthält Quecksilberdampf. Bei einem Bruch der Lampe muss der Raum durchlüftet werden, um zu verhindern, dass die freigesetzten Gase eingeatmet werden oder in Kontakt mit den Augen oder dem Mund kommen.
- Bringne Sie Ihr Gesicht nicht nah an das Gerät, wenn es verwendet wird.

*Falls bei einem Bruch der Lampe Gas oder Glassplitter eingeatmet werden oder in die Augen oder den Mund gelangen oder andere Beschwerden auftreten, konsultieren Sie unverzüglich einen Arzt.*



Anweisungen









Lassen Sie das Gerät oder die Fernbedienung mit eingelegten Batterien nicht bei geschlossenen Fenstern in einem Fahrzeug, an Orten, wo sie direktem Sonnenlicht ausgesetzt sind, oder an anderen Orten, die sehr heiß werden können.

Es kann zu thermischen Verformungen oder technischen Fehlfunktionen kommen, die zu einem Feuer führen können.



Unterlassen

# **Achtung**

<p><b>LASER-Produkt der Klasse 1</b> Öffnen Sie nicht die obere Abdeckung. Im Gerät befinden sich keine vom Benutzer wartbaren Teile.</p>	 Nicht auseinander bauen
<p>Verwenden Sie das Gerät nicht an Orten mit hoher Luftfeuchtigkeit oder hohem Staubaufkommen, in der Nähe von Koch- oder Heizgeräten oder an Orten, wo es in Kontakt mit Rauch oder Dampf kommen kann. Verwenden oder lagern Sie das Gerät nicht längere Zeit im Freien. Andernfalls kann es zu Feuer oder einem elektrischen Schlag kommen.</p>	 Unterlassen
<p>Die Schlitze und Öffnungen am Gerätgehäuse dürfen nicht blockiert werden. Sie sind zur Belüftung und zum Schutz des Geräts vor Überhitzung vorgesehen.</p> <ul style="list-style-type: none"><li>• Während des Betriebs kann es vorkommen, dass der Luftfilter an der Unterseite des Geräts durch Fremdkörper oder Papier blockiert wird. Entfernen Sie alles von der Unterseite des Geräts, das den Luftfilter blockieren könnte. Wenn das Gerät in der Nähe einer Wand aufgestellt wird, lassen Sie mindestens 20 cm zwischen der Wand und den Luftöffnungen.</li><li>• Zwischen dem Lufteintritt und etwaigen Wänden o. Ä. muss ein Abstand von mindestens 10 cm eingehalten werden.</li><li>• Stellen Sie das Gerät nicht auf ein Sofa, einen Teppich oder eine andere weiche Unterlage oder in eine umbaute Installation, außer wenn eine einwandfreie Belüftung gewährleistet ist.</li></ul>	 Unterlassen
<p>Stellen Sie das Gerät nicht auf einen instabilen fahrbaren Ständer, Ständer oder Tisch. Das Gerät kann sonst herunterfallen oder kippen und Verletzungen verursachen.</p>	 Nicht auf instabile Oberflächen stellen
<p>Stellen Sie sich nicht auf das Gerät und stellen Sie keine schweren Gegenstände darauf. Das Gerät kann sonst zusammenbrechen oder herunterfallen und Verletzungen verursachen.</p>	 Unterlassen
<p>Platzieren Sie keine Gegenstände, die durch Wärmeeinwirkung verformt oder beschädigt werden können, in der Nähe der Luftöffnungen und bringen Sie Hände und Gesicht während der Projektion nicht in die Nähe der Öffnungen. Da aus den Luftöffnungen heiße Luft strömt, kann es andernfalls zu Verbrennungen, Verformungen oder anderen Unfällen kommen.</p>	 Unterlassen
<p>Versuchen Sie nie, die Lampe unmittelbar nach der Verwendung zu entfernen, da sie extrem heiß ist. Schalten Sie das Gerät vor dem Ausbau der Lampe aus und warten Sie so lange, wie in dieser Anleitung angegeben, um die Lampe vollständig abkühlen zu lassen. Die Hitze kann zu Verbrennungen oder anderen Verletzungen führen.</p>	 Unterlassen
<p>Stellen Sie keine Gegenstände mit offener Flamme, beispielsweise eine entzündete Kerze, auf oder in die Nähe dieses Gerät.</p>	 Unterlassen
<p>Ziehen Sie den Netzstecker des Geräts, wenn es längere Zeit nicht verwendet wird. Die Isolierung kann sich verschlechtern, was zu einem Feuer führen kann.</p>	 Ziehen Sie den Netzstecker aus der Netzsteckdose.



## **Achtung**

Überprüfen Sie, ob die Stromversorgung ausgeschaltet, der Netzstecker von der Netzsteckdose getrennt und alle Kabel getrennt wurden, bevor Sie das Gerät transportieren. Andernfalls kann es zu Feuer oder einem elektrischen Schlag kommen.



Ziehen Sie den Netzstecker aus der Netzsteckdose.

Ziehen Sie vor dem Reinigen des Geräts den Netzstecker. Damit vermeiden Sie elektrische Schläge während der Reinigung.



Ziehen Sie den Netzstecker aus der Netzsteckdose.

Verwenden Sie bei der Reinigung des Geräts keine feuchten Tücher oder Lösungsmittel wie Alkohol, Verdünner oder Benzin. Eindringen von Wasser oder Verschlechterung und Bruch des Geräts können zu einem elektrischen Schlag führen.



Anweisungen

Wenn die falschen Batterien verwendet werden, kann die Batterieflüssigkeit auslaufen oder die Batterien können zerstört werden, was zu Feuer, Verletzungen oder Korrosion des Geräts führen kann. Beachten Sie beim Ersetzen der Batterien die folgenden Vorsichtsmaßnahmen.

- Legen Sie die Batterien unter Beachtung der richtigen Polarität (+ und -) ein.
- Verwenden Sie keine unterschiedlichen Batterien oder alte und neue Batterien zusammen.
- Verwenden Sie nur die Batterien, die in dieser Anleitung angegeben sind.
- Sollte eine Batterie ausgelaufen sein, wischen Sie die Batterieflüssigkeit mit einem weichen Tuch weg. Falls Batterieflüssigkeit auf Ihre Hände gelangt, waschen Sie sie sofort.
- Ersetzen Sie die Batterien, sobald sie erschöpft sind.
- Entnehmen Sie die Batterien, wenn Sie das Gerät für längere Zeit nicht verwenden werden.
- Setzen Sie Batterien keiner Hitze oder Flammen aus und legen Sie sie nicht in Wasser.
- Entsorgen Sie Batterien gemäß den örtlichen Vorschriften.
- Halten Sie die Batterien von Kindern fern. Beim Verschlucken einer Batterie besteht Erstickenungsgefahr.



Anweisungen

Stellen Sie die Lautstärke nicht von Anfang an zu hoch ein.

Es kann plötzlich ein lauter Ton erzeugt werden, der Schäden am Lautsprecher oder an Ihrem Gehör verursachen kann. Als Vorsichtsmaßnahme sollten Sie die Lautstärke vor dem Ausschalten des Geräts verringern und nach dem erneuten Einschalten langsam erhöhen.



Unterlassen

Wenn Sie einen Kopfhörer verwenden, stellen Sie die Lautstärke nicht zu hoch ein.

Durch Hören mit hoher Lautstärke über längere Zeit kann Ihr Gehör Schaden nehmen.



Unterlassen

Befolgen Sie den Wartungsplan für das Gerät. Wird das Gerät innen längere Zeit nicht gereinigt, kann sich Staub ansammeln und Feuer oder einen elektrischen Schlag verursachen.

Ersetzen Sie bei Bedarf den Luftfilter in regelmäßigen Abständen.

Wenden Sie sich an den Händler, um das Innere des Geräts bei Bedarf reinigen zu lassen.



Anweisungen

# Betrieb und Lagerung

Beachten Sie die folgenden Angaben, um Fehlfunktionen und Schäden zu vermeiden.

## Hinweise zur Handhabung und Lagerung

- Beachten Sie die Temperaturbereiche für Betrieb und Lagerung, die in diesem Handbuch angegeben sind, wenn Sie den Projektor verwenden und lagern.
- Stellen Sie das Gerät nicht an einem Ort auf, an dem es Vibrationen oder Erschütterungen ausgesetzt ist.
- Stellen Sie das Gerät nicht in der Nähe von Fernseh-, Radio- oder Videogeräten auf, die magnetische Felder erzeugen. Dadurch kann die Ton- und Bildwiedergabe des Geräts beeinträchtigt werden und es kann zu einer Fehlfunktion kommen. Falls solche Symptome auftreten, stellen Sie das Gerät weiter weg von Fernseh-, Radio- oder Videogeräten auf.
- Betreiben Sie den Projektor nicht unter den folgenden Umständen. Andernfalls kann es zu Problemen beim Betrieb oder zu Unfällen kommen.

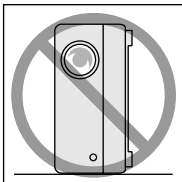

Während der Projektor auf der Spitze steht

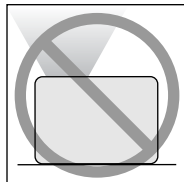

Wenn der Projektor mit der Vorderseite nach oben zeigt

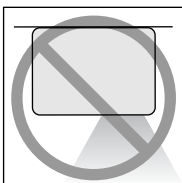

Wenn der Projektor mit der Unterseite nach oben zeigt

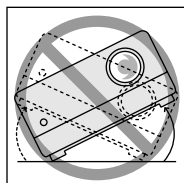

Wenn der Projektor zu einer Seite geneigt ist

- Bewegen Sie dieses Gerät nicht während der Wiedergabe. Hierdurch können Medien beschädigt oder Fehlfunktionen verursacht werden.
- Verwenden oder lagern Sie dieses Gerät nicht an Plätzen mit Zigarettenrauch oder anderem Rauch oder in verstaubten Räumen. Dadurch kann die Bildqualität beeinträchtigt werden.

- Berühren Sie das Objektiv nicht mit bloßen Händen. Wenn sich Fingerabdrücke oder Flecken auf dem Objektiv befinden, wird das Bild nicht richtig projiziert. Wenn das Gerät nicht verwendet wird, sollten Sie unbedingt die Objektivabdeckung anbringen.
- EPSON übernimmt keinerlei Haftung für Schäden aufgrund von Projektor- oder Lampenversagen außerhalb der Garantiebedingungen.
- Sie können das Gerät bequem in einer aufrechten Position in einem Regal usw. lagern, da es auf der Seite über Lagerfüße verfügt. Wenn Sie das Gerät in einer aufrechten Position lagern, stellen Sie es mit den Lagerfüßen an der Unterseite auf eine stabile Oberfläche. Achten Sie darauf, dass Sie das Gerät in der Lagertasche verpacken, die im Lieferumfang des Geräts enthalten ist, damit kein Staub durch die Ansaugöffnung eindringen kann.

## Kondensation

Wenn Sie das Gerät von einer kalten in eine warme Umgebung bringen, oder wenn der Raum, in dem das Gerät aufgestellt ist, schnell erwärmt wird, kann es intern oder auf der Objektivoberfläche zu Kondensation (Feuchtigkeit) kommen. Wenn sich Kondensation bildet, kann dies nicht nur zu einem fehlerhaften Betrieb wie einem schwächeren Bild führen, sondern auch die Disk und/oder Teile des Geräts beschädigen. Um eine Kondensation zu verhindern, stellen Sie das Gerät ungefähr eine Stunde vor Verwendung in dem Raum auf, in dem es verwendet werden soll. Wenn sich Kondensation bildet, trennen Sie den Netzstecker von der Netzsteckdose und warten dann vor der Verwendung ein bis zwei Stunden.

## Lampe

Als Lichtquelle des Geräts wird eine Quecksilberdampf Lampe verwendet, die einen hohen Innendruck aufweist.

Quecksilberdampflampen weisen die folgenden Eigenschaften auf:

- Die Helligkeit der Lampe nimmt mit der Verwendung ab.
- Wenn die Lampe die Nutzungsdauer erreicht hat, leuchtet sie nicht mehr oder kann mit einem lauten Geräusch zerbrechen.
- Die Nutzungsdauer der Lampe kann abhängig von den individuellen Merkmalen der Lampe und der Betriebsumgebung stark variieren. Aus diesem Grund sollten Sie immer eine Ersatzlampe bereithalten.
- Nach Ablauf dieser Betriebsdauer nimmt die Gefahr eines Lampenbruchs zu. Ersetzen Sie deshalb die Lampe so bald wie möglich, wenn Sie in einer Meldung zum Ersetzen der Lampe aufgefordert werden.
- In diesem Produkt befindet sich eine Lampe, die Quecksilber (Hg) enthält. Beachten Sie die gültigen örtlichen Richtlinien zu Entsorgung und Recycling. Entsorgen Sie die Lampe nicht mit dem normalen Müll.

## LCD

- Das LCD wird mit Hochpräzisionstechnologie hergestellt. Dennoch können schwarze Bildpunkte auf der Anzeige erscheinen oder einige rote, blaue oder grüne Bildpunkte leuchten gelegentlich stark auf. Außerdem können Linien mit unregelmäßiger Helligkeit oder Farbe erscheinen. Dies beruht auf den Merkmalen einer LCD-Anzeige und ist kein Zeichen für eine Fehlfunktion.

- Wenn ein kontrastreiches Standbild mehr als 15 Minuten lang angezeigt wird, kann sich das projizierte Bild einbrennen. In diesem Fall sollten Sie einen hellen Bildschirm projizieren (wenn ein Computer verwendet wird: weißer Bildschirm, Video: eine so helle Animation wie möglich), bis die Einbrennung verschwindet. Abhängig vom Ausmaß der Einbrennung dauert das ungefähr 30 bis 60 Minuten. Wenn die Einbrennung nicht verschwindet, wenden Sie sich an den Händler.

☞ S. 75

## Dieses Gerät tragen

- Schließen Sie die Objektivabdeckung.
- Entnehmen Sie die Disk.
- Drehen Sie die Füße des Geräts hinein, wenn sie herausgedreht sind.
- Halten Sie das Gerät beim Tragen am Griff, wie in der folgenden Abbildung dargestellt.

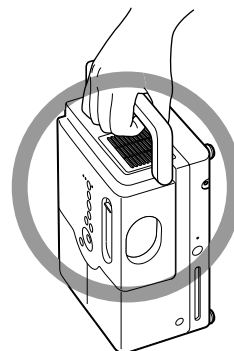

## Vorsichtsmaßnahmen beim Transport

- In diesem Gerät befinden sich viele Glas- und Präzisionsteile. Um sie beim Transport vor Erschütterungen zu schützen, sollten Sie den Karton und das Schutzmaterial verwenden, mit denen das Gerät geliefert wurde. Wenn die Originalverpackung nicht mehr vorhanden ist, schützen Sie das Äußere dieses Geräts mit erschütterungsdämpfendem Material, um das Gerät vor Erschütterungen zu schützen, und verpacken Sie es in einem kräftigen Karton, den Sie deutlich sichtbar für den Transport von Präzisionsgeräten kennzeichnen.
- Schließen Sie die Objektivabdeckung und verpacken Sie das Gerät.
- Erfolgt der Transport durch einen Versanddienst, machen Sie diesen darauf aufmerksam, dass dieses Gerät Präzisionsteile enthält und entsprechend gehandhabt werden muss.
- \* Schäden, die während des Transports an diesem Produkt verursacht werden, sind nicht durch die Garantie abgedeckt.

## Urheberrecht



















Die Erstellung eines Mediums für den Zweck der Ausstrahlung, öffentlichen Projektion, öffentlichen musikalischen Vorführung oder Verleihung (unabhängig von der Entschädigung oder Bezahlung bzw. ob keine erfolgt) ist ohne Genehmigung des Inhabers der Urheberrechte strikt verboten.















# Disks und USB-Speicher

## Disks

### Lesbare Medien

Die folgenden Medien können wiedergegeben werden.

Disktypen	In diesem Handbuch verwendete Symbole	Erläuterung
DVD Video 	 	Im Handel erhältliche qualitativ hochwertige Filme und Formen von visuellen Bildern. Die Wiedergabe von DVD-Videos ist nicht möglich, wenn der Regionalcode der DVD nicht dem Regionalcode-Aufkleber an der Seite dieses Geräts entspricht.
DVD+RW DVD+R DVD+R DL DVD-RW DVD-R DVD-R DL  	       	Links beschriebene DVD-Disks, die mit einem DVD-Recorder bespielt wurden. <ul style="list-style-type: none"> <li>Das Gerät kann eine DVD-Disk mit Bildern im Videoformat abspielen.</li> <li>Das Gerät kann eine DVD-Disk mit Bildern im VR-Format abspielen.</li> <li>Das Gerät kann eine Disk abspielen, wenn sie mit dem DVD-Recorder, mit dem sie aufgezeichnet wurde, „finalisiert“ wurde.</li> <li>Das Gerät kann die folgenden Dateien abspielen, die im Format ISO 9660/UDF aufgezeichnet wurden: MP3/WMA/JPEG/MPEG1/2/4/DivX<sup>®</sup>3/4/5/6/DivX<sup>®</sup> Ultra  </li> <li>Das Gerät kann nur die erste Sitzung abspielen, obwohl das Gerät mehrere Sitzungen unterstützt.</li> </ul>
Video CD  	 	Software, die Bilder und Ton enthält. <ul style="list-style-type: none"> <li>Das Gerät kann eine Video-CD (in Version 2.0) mit PBC (Playback Control) abspielen.</li> <li>Das Gerät kann eine Super Video-CD (SVCD) abspielen.</li> </ul>

CD 	 	Software, die Ton und Stimmen enthält.
CD-R/RW CD+R/RW  	       	CDs, die mit einem CD-Recorder oder einem Computer erstellt wurden. <ul style="list-style-type: none"> <li>Das Gerät kann die folgenden Dateien abspielen, die im Format ISO9660 Level-1 oder -2/UDF aufgezeichnet wurden: MP3/WMA/JPEG/Kodak Picture CD/FujiColor CD/MPEG1/2/4/DivX<sup>®</sup>3/4/5/6/DivX<sup>®</sup> Ultra  </li> <li>Das Gerät unterstützt das erweiterte Format (Joliet).</li> <li>Das Gerät unterstützt mehrere Sitzungen.</li> <li>Das Gerät kann eine Disk abspielen, die im Paketschreibverfahren erstellt wurde.</li> </ul>

- Die Wiedergabe und Klangqualität von CDs mit Kopierschutz, die nicht dem Compact-Disk-Standard entsprechen, kann auf diesem Gerät nicht garantiert werden. CDs, die dem CD-Standard entsprechen, weisen das folgende Compact-Disc-Logo auf. Überprüfen Sie, ob es auf der Verpackung der Audio-Disk zu sehen ist.

- Dieses Gerät entspricht den NTSC- und PAL-Fernsehsignalformaten.
- Bei DVD-Video, SVCD und Video-CD können die Wiedergabefunktionen durch den Hersteller absichtlich eingeschränkt worden sein. Wenn dieses Gerät den Inhalt einer Disk abspielt, sind manche Funktionen möglicherweise nicht verfügbar. Schlagen Sie in den Benutzerinformationen der Disk nach, die Sie abspielen.
- DVD-R/R DL/RW-, DVD+R/R DL/RW-, CD-R/RW- und CD+R/RW-Disks können möglicherweise nicht abgespielt werden, wenn sie verkratzt, schmutzig, gewellt sind oder wenn der Aufnahmestatus oder die Aufnahmebedingungen nicht geeignet sind. Es kann außerdem einige Zeit dauern, bis das Gerät die Diskdaten gelesen hat.
- Bei den folgenden Disks kann nur der Ton wiedergegeben werden.
  - MIX-MODE CD
  - CD-G
  - CD-EXTRA
  - CD TEXT

## Nicht lesbare Medien

- Die folgenden Medien können nicht wiedergegeben werden.
  - DVD-ROM
  - CD-ROM
  - PHOTO CD
  - DVD Audio
  - SACD
  - DACD
  - DVD-RAM
- Runde Medien mit einem anderen Durchmesser als 8 oder 12 cm
- Unregelmäßig geformte Disks

## Handhabung von Medien

- Vermeiden Sie die Berührung der Wiedergabeseite mit bloßen Händen.
- Bewahren Sie Medien in ihren Hüllen auf, wenn sie nicht benutzt werden.
- Bewahren Sie Medien nicht an Plätzen mit hoher Luftfeuchtigkeit oder unter direkter Sonnenbestrahlung auf.
- Wenn die Wiedergabeoberfläche des Mediums durch Staub oder Fingerabdrücke verschmutzt ist, kann sich die Bild- und Tonqualität verschlechtern. Wenn die Wiedergabeoberfläche schmutzig ist, wischen Sie sie vorsichtig von innen nach außen mit einem weichen, trockenen Tuch ab.

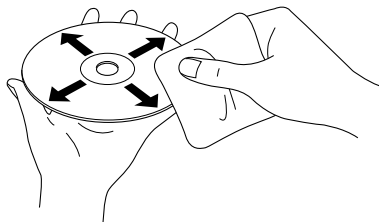

- Verwenden Sie keine Reinigungsmittel wie beispielsweise Benzin oder Antistatikummittel, die für Analog-Schallplatten vorgesehen sind.
- Kleben Sie kein Papier und keine Aufkleber auf die Medien.

## USB-Speicher, der abgespielt werden kann

- Sie können die folgenden USB 1.1-Speichergeräte mit dem Gerät verbinden und abspielen:
  - USB-Speicher (nur Geräte, die nicht mit der Sicherheitsfunktion ausgestattet sind)
  - Multicard-Lesegerät
  - Digitalkamera (wenn die Klasse USB-Massenspeichergerät unterstützt wird)
- Verwenden Sie ein Multicard-Lesegerät, um eine SD-Speicherkarte oder ein anderes Medium mit dem Gerät zu verbinden.
- Die Dateisysteme FAT16 und FAT32 werden unterstützt.
- Einige Systemdateien werden möglicherweise nicht unterstützt. Wenn das Medium nicht unterstützt wird, formatieren Sie das Medium vor der Verwendung auf einem Windows-System.
- Das Gerät kann nur eine Speicherkarte abspielen, auch wenn sich im Kartenlesegerät mehrere Karten befinden. Legen Sie nur die Karte ein, die Sie abspielen möchten.

## Spezifikationen für Dateien, die wiedergegeben werden können

Dateiformat	Datei-erweiterung*	Technische Daten
MP3	„.mp3“ oder „.MP3“	Bitrate: 16 bis 320 K bps Abtastfrequenz: 11 kHz, 16 kHz, 22,05 kHz, 32 kHz, 44,1 kHz, 48 kHz
WMA	„.wma“ oder „.WMA“	Bitrate: 64 bis 192 K bps Abtastfrequenz: 44,1 kHz, 48 kHz
DivX® DivX® Ultra	„.divx“ oder „.DIVX“, „.avi“ oder „.AVI“	Bis zu 3 M bps Maximale Pixelzahl: 720 x 576 Pixel Optimale Bildrate: 30 fps Eine Datei hat möglicherweise nicht das Dateiformat DivX®, auch wenn sie die Erweiterung „.avi“ oder „.AVI“ aufweist. In solch einem Fall kann die Datei nicht abgespielt werden.
JPEG	„.jpg“ oder „.JPG“	Pixelzahl: bis zu 3027 x 2048 Pixel Motion JPEG wird nicht unterstützt. JPEG-Daten, die dem Standard DCF (Design rule for Camera File system) entsprechen, auf dem Digitalkameras basieren, werden unterstützt. Bilder werden möglicherweise nicht wiedergegeben, wenn die automatische Drehfunktion der Digitalkamera verwendet wird, oder wenn sie mit Bildbearbeitungssoftware für den Computer verarbeitet, bearbeitet oder erneut gespeichert werden.

\* Wenn ein Doublebyte-Zeichen im Dateinamen verwendet wird, wird er nicht korrekt angezeigt.

Dateigröße	4 GB
Gesamtzahl Dateien	648 Dateien (einschließlich Ordnern) + 2 Standardordner
Gesamtzahl Ordner	Bis zu 300 Ordner

# Bezeichnung der Teile und Funktionen

## Front

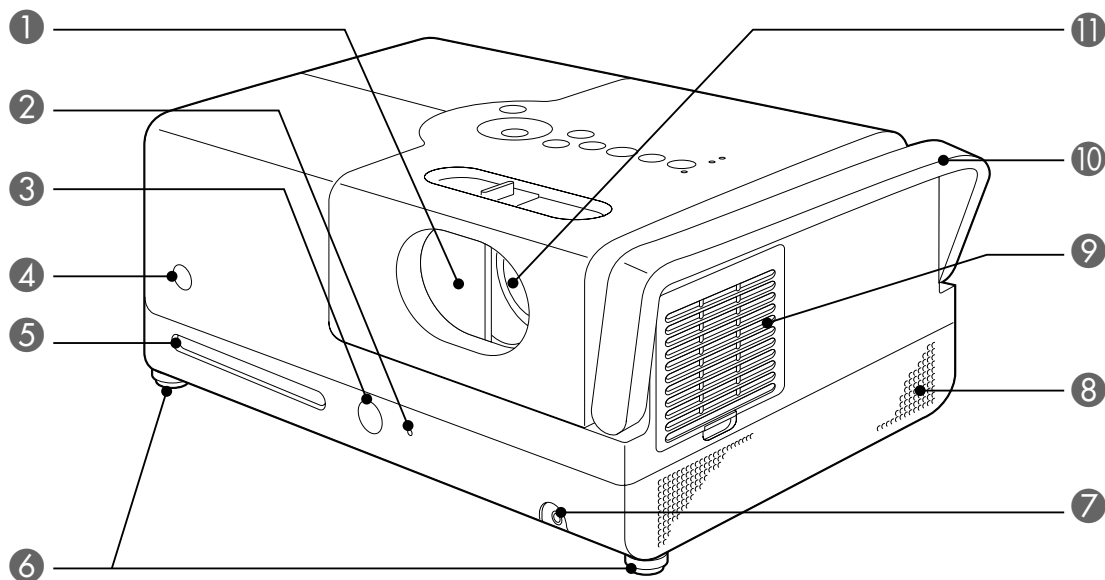

Name	Funktion
① <b>Schiebeobjektivabdeckung</b>	Schließen Sie die Objektivabdeckung, um das Objektiv zu schützen, wenn das Gerät nicht verwendet wird. Sie können die Projektion ganz stoppen, indem Sie die Objektivabdeckung während der Projektion schließen. Wenn die Abdeckung 30 Minuten lang geschlossen ist, schaltet sich die Lampe des Geräts automatisch aus. ↗ S. 19
② <b>Disk-Anzeige</b>	Diese Anzeige leuchtet grün, wenn eine Disk in das Diskfach eingesetzt wurde. ↗ S. 20
③ <b>Auswurf-Taste</b>	Drücken Sie diese Taste, um eine Disk aus dem Diskfach auszuwerfen. ↗ S. 23
④ <b>Fernbedienungs-Empfangsbereich</b>	Empfängt Signale von der Fernbedienung. ↗ S. 17
⑤ <b>Diskfach</b>	Legen Sie die Disk ein, die Sie abspielen möchten. ↗ S. 20
⑥ <b>Füße</b>	Die Füße auf der Seite des Projektionsobjektivs können ausgefahren werden, indem sie gedreht werden. Wenn die Füße bis zum Maximum ausgefahren werden, wird das Gerät um ungefähr fünf Grad geneigt. ↗ S. 22
⑦ <b>Kopfhörerbuchse</b>	Zum Anschluss von Kopfhörern an das Gerät. ↗ S. 48
⑧ <b>Lautsprecher</b>	Befinden sich an der linken und rechten Seite; unterstützen das virtuelle Surroundsound-System. ↗ S. 49
⑨ <b>Ansaugöffnung</b>	Führt die kühlende Luft in das Gerät. Falls die Ansaugöffnungen mit Staub verstopft sind, kann die Innentemperatur des Geräts ansteigen. Dadurch können Betriebsstörungen verursacht und die Lebensdauer der optischen Teile verkürzt werden. Reinigen Sie sie regelmäßig. ↗ S. 63
⑩ <b>Griff</b>	Halten Sie das Gerät an diesem Griff fest, wenn Sie es tragen. ↗ S. 9
⑪ <b>Projektionsobjektiv</b>	Projiziert das Bild.

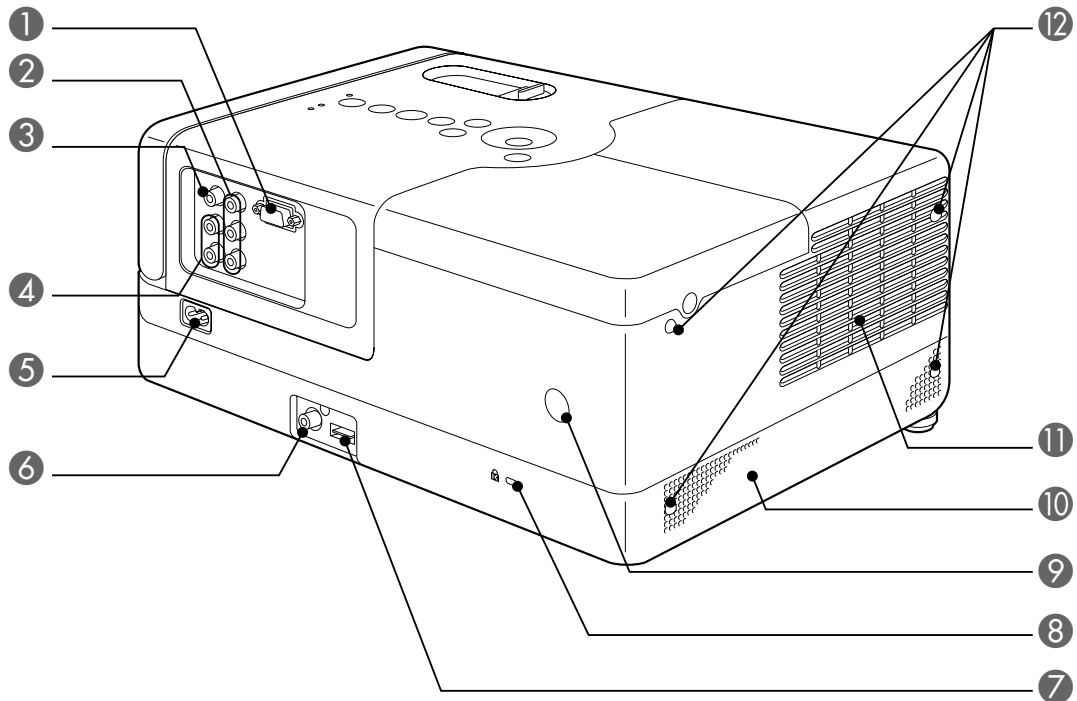

Name	Funktion
① <b>Computer-Eingang</b>	Kann mit dem RGB-Ausgang eines Computers verbunden werden. ↗ S. 45
② <b>Component-Eingang</b>	Kann an den Component-Ausgang (YCbCr oder YPbPr) eines Videogeräts angeschlossen werden. ↗ S. 45
③ <b>Video-Eingang</b>	Kann an den gewöhnlichen Bildausgang eines Videogeräts angeschlossen werden. ↗ S. 44
④ <b>Audio-Eingang</b>	Kann an den Audio-Ausgang des angeschlossenen Videogeräts oder Computers angeschlossen werden. ↗ S. 44, 45
⑤ <b>Netzanschlussbuchse</b>	Schließen Sie das Netzkabel an. ↗ S. 19
⑥ <b>Koaxial-Digitalaudioausgang</b>	Kann an ein Audiogerät mit einem Koaxial-Digitalaudioeingang angeschlossen werden. ↗ S. 49
⑦ <b>USB-Anschluss</b>	Zum Anschluss eines USB 1.1-Speichers oder eines Multicard-Lesegeräts, zur Wiedergabe von MP3/WMA, JPEG, DivX <sup>®</sup> und anderen Formatspeichern. ↗ S. 43
⑧ <b>Sicherheitsschlitz (K)</b>	Unterstützt das Microsaver-Sicherheitssystem von Kensington. Weitere Informationen finden Sie auf der Kensington-Website unter <a href="http://www.kensington.com/">http://www.kensington.com/</a> .
⑨ <b>Fernbedienungs-Empfangsbereich</b>	Empfängt Signale von der Fernbedienung. ↗ S. 17
⑩ <b>Lautsprecher</b>	Befinden sich an der linken und rechten Seite; unterstützen das virtuelle Surroundsound-System. ↗ S. 49
⑪ <b>Luftaustritt</b>	Die Luftauslassöffnung des Geräts für die Kühlluft. <b>⚠ Achtung</b> Die Luftaustritte nicht blockieren und nicht während oder unmittelbar nach der Projektion berühren, da sie heiß werden.
⑫ <b>Lagerfüße</b>	Werden verwendet, wenn das Gerät aufrecht gelagert wird. Wenn Sie das Gerät in einer aufrechten Position lagern, stellen Sie es mit den Lagerfüßen an der Unterseite auf eine stabile Oberfläche. Achten Sie darauf, dass Sie das Gerät in der Lagertasche verpacken, die im Lieferumfang des Geräts enthalten ist, damit kein Staub durch die Ansaugöffnung eindringen kann.



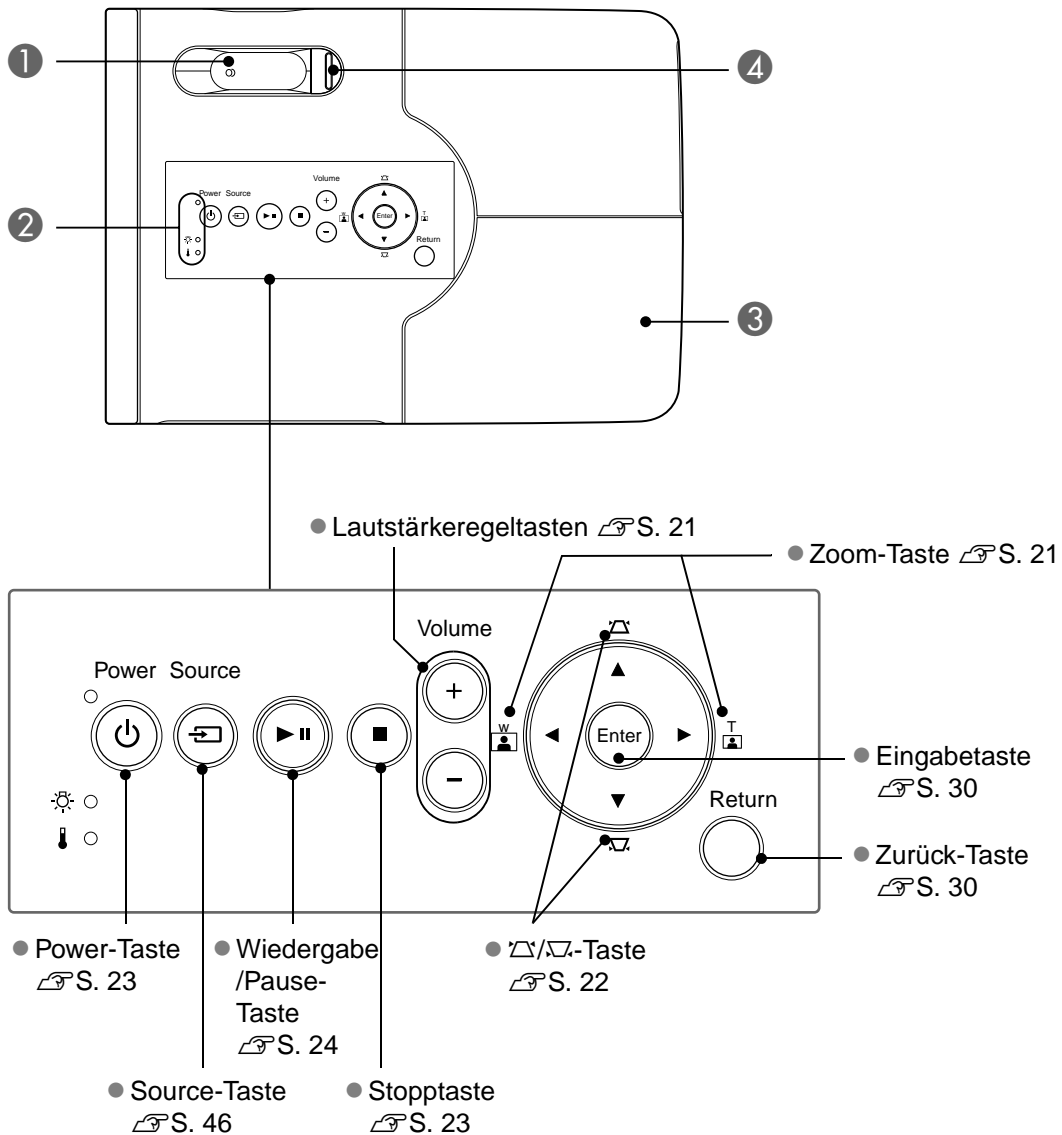



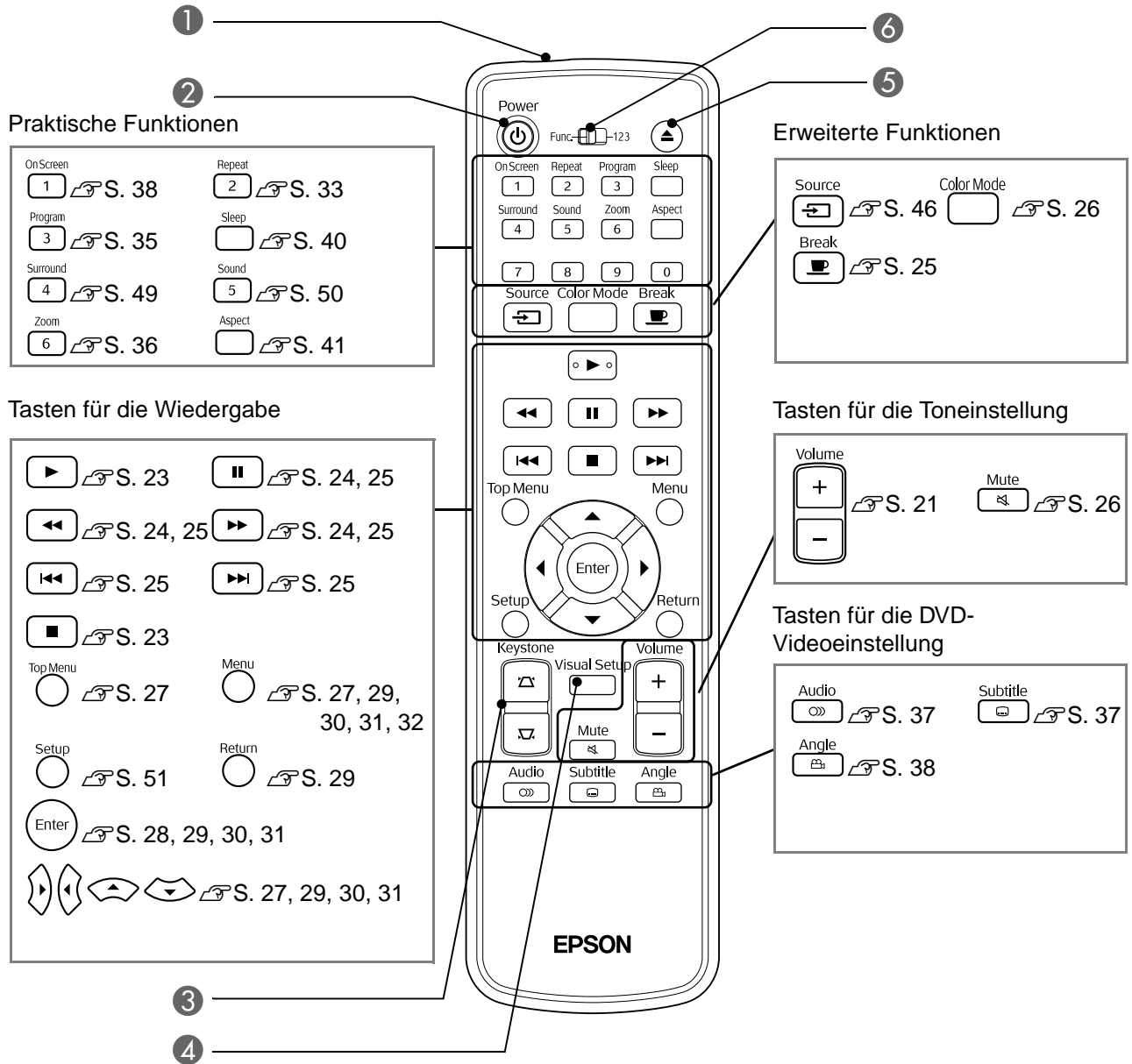

Name	Funktion
1 <b>Schärfering</b>	Drehen Sie den Ring nach links oder rechts, um das Bild scharf zu stellen. <a href="#">S. 21</a>
2 <b>Statusanzeige</b>	Wenn beim Gerät ein Problem auftritt, blinkt oder leuchtet die Statusanzeige, um das Problem anzuzeigen. <a href="#">S. 59</a>
3 <b>Lampenabdeckung</b>	Öffnen Sie beim Austausch der Lampe diese Abdeckung und ersetzen Sie die Lampe. <a href="#">S. 66</a>
4 <b>Griff für die Objektivabdeckung</b>	Verschieben Sie den Griff, um die Objektivabdeckung zu öffnen oder zu schließen. <a href="#">S. 19</a>

# Fernbedienung



Name	Funktion
1 Fernbedienungssender	Sendet die Signale der Fernbedienung aus. S. 17
2 	Schaltet die Stromversorgung des Geräts ein oder aus. S. 23
3 	Korrigiert die Trapezverzerrung des Bildes in quadratisch oder rechteckig. S. 22
4 	Ruft das Menü zur Einstellung der Projektion oder zum Abschluss auf und schließt es. S. 56
5 	Drücken Sie diese Taste, um eine Disk aus dem Diskfach auszuwerfen. S. 23
6 Umschalter Funktionen/ Zahlen	Schaltet zwischen den Funktions- und Zahlentasten um, die Sie verwenden möchten. Verschieben Sie den Schalter in die Position Funktion, um eine Funktion zu verwenden. S. 27

# Fernbedienung vorbereiten

## Batterien einlegen

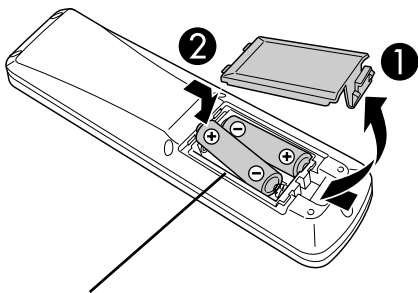

### ⚠ Achtung

Kontrollieren Sie die Polaritätszeichen (+) und (-) im Batteriefach, damit Sie die Batterien richtig einsetzen.

Beim Erwerb sind die Batterien nicht in der Fernbedienung eingelegt. Legen Sie die Batterien, die im Lieferumfang dieses Geräts enthalten sind, vor der Verwendung ein.

- 1 Drücken Sie auf die Verriegelung an der Rückseite der Fernbedienung und heben Sie den Batteriefachdeckel ab.
- 2 Legen Sie die Batterien unter Beachtung der Polarität ein.
- 3 Schließen Sie den Batteriefachdeckel.



### Tipp

Falls die Befehle von der Fernbedienung nach einer gewissen Zeit verzögert oder überhaupt nicht mehr ausgeführt werden, sind wahrscheinlich die Batterien erschöpft und müssen ersetzt werden. Halten Sie für den Bedarfsfall zwei Alkalibatterien (Mangan) in der Größe AA zum Ersetzen bereit.

## Einsatzbereich der Fernbedienung

### Einsatzbereich (horizontal)

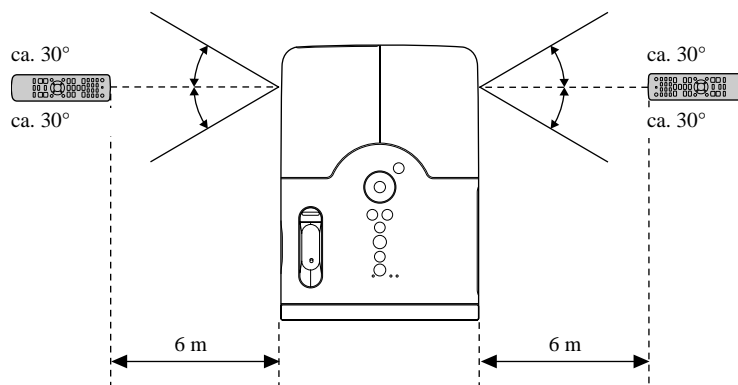

### Einsatzbereich (vertikal)

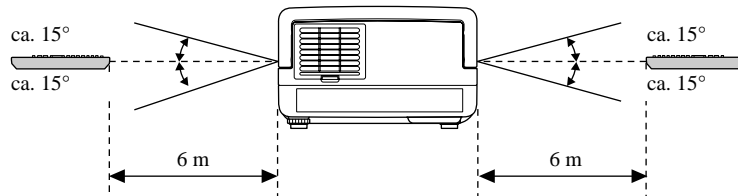

### Tipp

Vermeiden Sie, dass direktes Sonnenlicht oder künstliches Licht auf den Empfangssensor für die Fernbedienung des Geräts fällt. Andernfalls kann das Signal der Fernbedienung möglicherweise nicht empfangen werden.

# Schnelle Inbetriebnahme

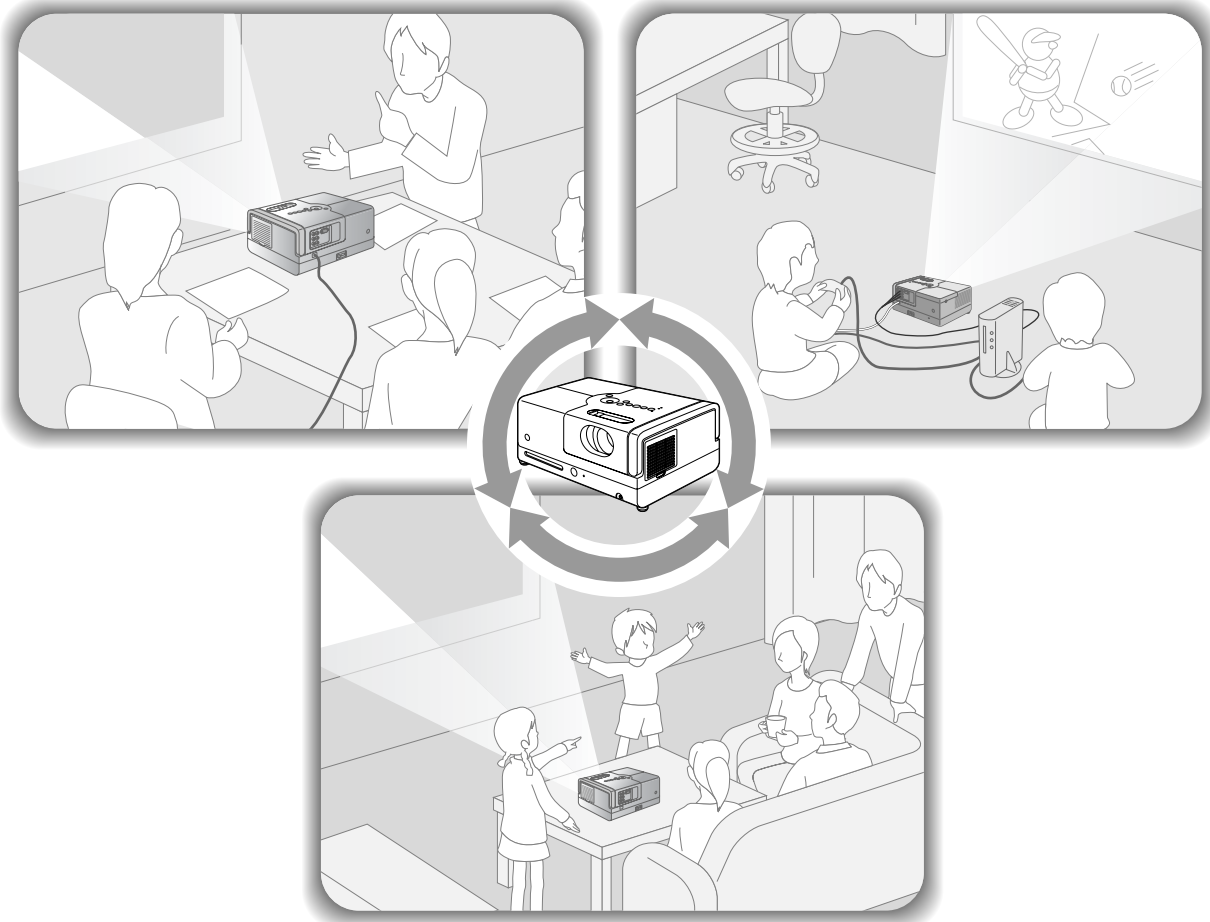

## Wiedergabe

Es sind keine komplizierten Anschlüsse erforderlich. Sie müssen nicht einmal den Fernsehstandard wählen oder den Eingang umschalten.

Mit den nachstehenden vier einfachen Schritten können Sie DVDs in Großwiedergabe genießen.

Die Standardlautsprecher unterstützen das virtuelle Surroundsystem und Sie können echten Stereo-Surroundsound über den linken und rechten Lautsprecher genießen.

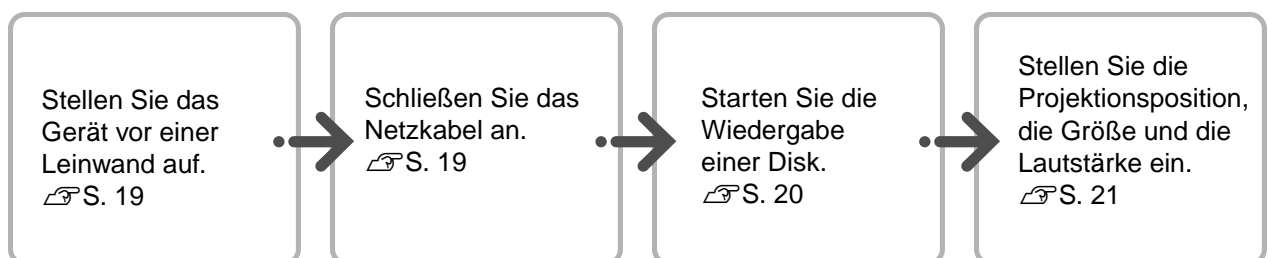

# Aufstellung

## Projektionsabstand und Leinwandgröße

- 1 Stellen Sie das Gerät so auf, dass die optimale Bildgröße auf die Leinwand projiziert werden kann.

Bei einem Bildformat von 16:9 und einer 80" Breitbild-Leinwand sollten Sie das Gerät beispielsweise ca. 237 cm entfernt von der Leinwand aufstellen.

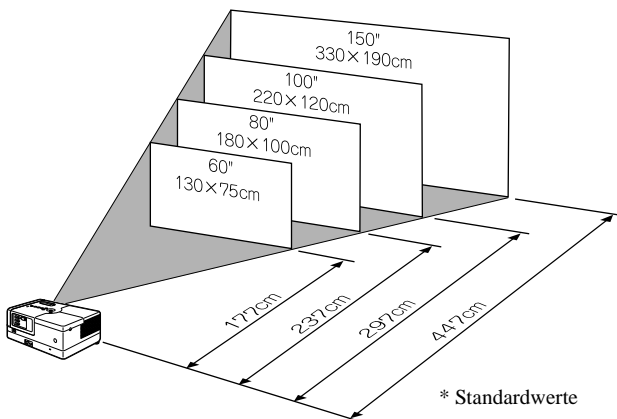

Je weiter das Gerät von der Leinwand entfernt wird, desto größer wird die Projektionsfläche.

Detaillierte Projektionswerte S. 69

- 2 Stellen Sie dieses Gerät parallel zur Leinwand auf.

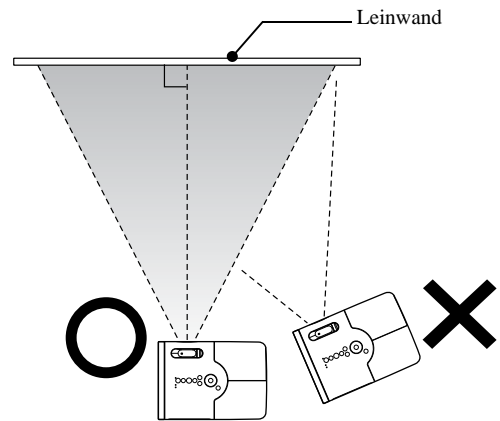

Wenn dieses Gerät sich nicht parallel zur Leinwand befindet, ist das projizierte Bild trapezförmig verzerrt.

Schnelle  
Inbetriebnahme

## Anschließen des Netzkabels

- 1 Schließen Sie das Netzkabel an.

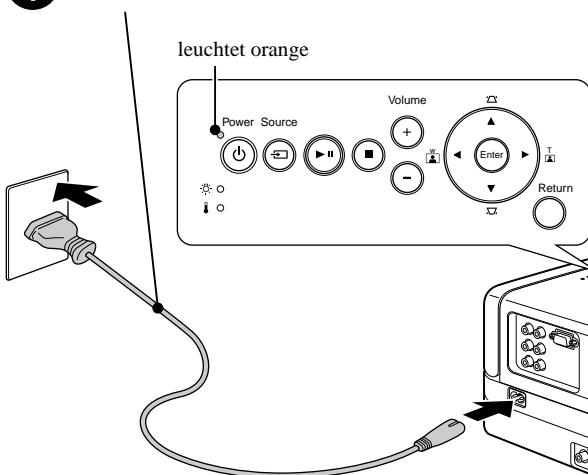

- 2 Öffnen Sie die Objektivabdeckung.

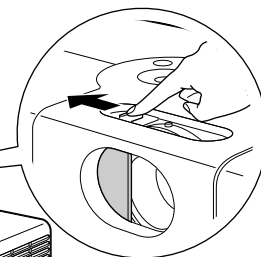

# Wiedergabe einer Disc

## Disc wiedergeben und projizieren



- 1 Legen Sie die Disk in das Fach ein, wobei die bedruckte Seite nach oben zeigt.

Wenn Sie eine zweiseitig bespielte Disk verwenden, muss die Seite, die Sie abspielen möchten, nach oben zeigen.

Legen Sie eine 8-cm-Disk in die mittlere Position des Diskfachs ein.

Ein kurzer Signalton wird erzeugt und die Spannungsversorgung wird eingeschaltet.

Durch das Einlegen der Disk leuchtet die Disk-Anzeige grün.

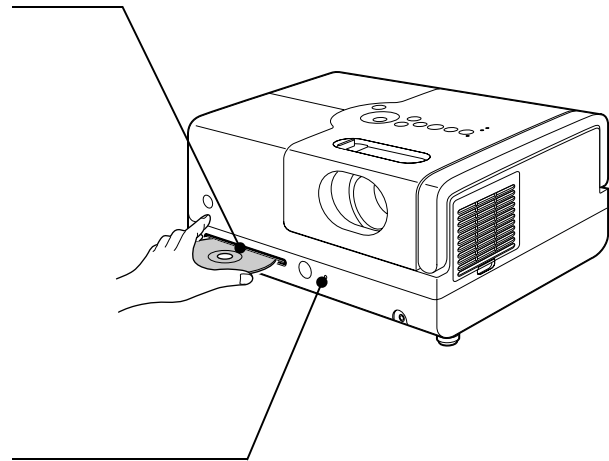

- 2 Starten Sie die Wiedergabe.

Die Projektorlampe schaltet sich automatisch ein und die Projektion beginnt. Es dauert ungefähr 30 Sekunden vom Einschalten der Lampe bis zur hellen Projektion der Bilder.

Wenn das Menü erscheint:

DVD Video S. 27

Video CD S. 28

MP3/WMA S. 30



**Tipp**

Wenn Sie das Gerät in großen Höhen verwenden, d. h. auf 1.500 Metern oder mehr über dem Meeresspiegel, schalten Sie „Höhenlagen-Modus“ auf „Ein“. S. 57

### **Achtung**

Schauen Sie niemals in das Objektiv, nachdem Sie den Netzschalter des Geräts eingeschaltet haben. Schließen Sie die Objektivabdeckung, bevor Sie eine Disk einlegen oder herausnehmen.

# Projektionsposition und Lautstärke einstellen

Stellen Sie die Lautstärke und das projizierte Bild ein.

## Feineinstellung der Projektionsgröße (Zoom-Taste)

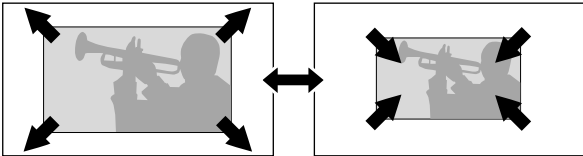

Zum Erhöhen der Größe in Richtung „W“ drücken.

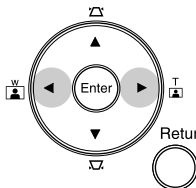

Zum Verringern der Größe in Richtung „T“ drücken.

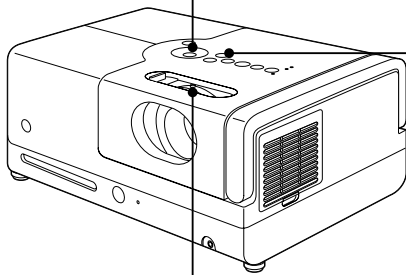

## Lautstärkeregelung (Lautstärke)

Verwendung des Hauptgeräts

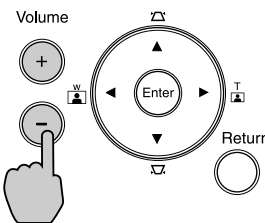

Verwendung der Fernbedienung

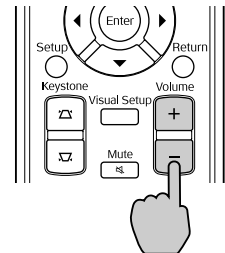

## SchärfEinstellung (Schärfering)

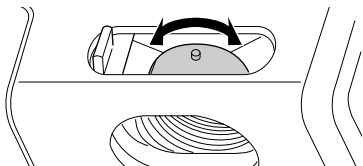

## Korrigieren der trapezförmigen Verzerrung des Bildes (Trapezverzerrung)

Um die Position des projizierten Bildes auf der Leinwand anzuheben, fahren Sie die einstellbaren Füße an der Vorderseite heraus, indem Sie sie drehen.

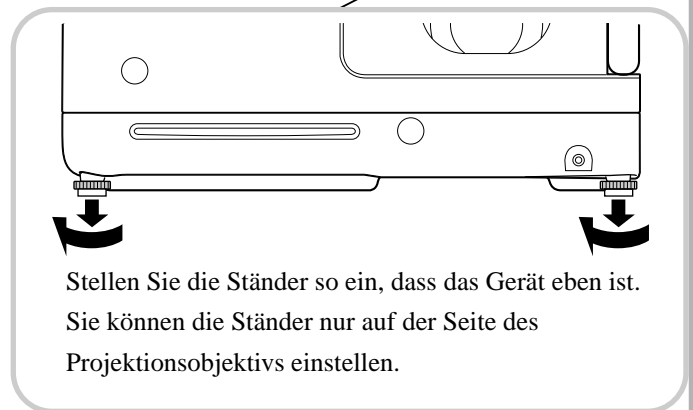
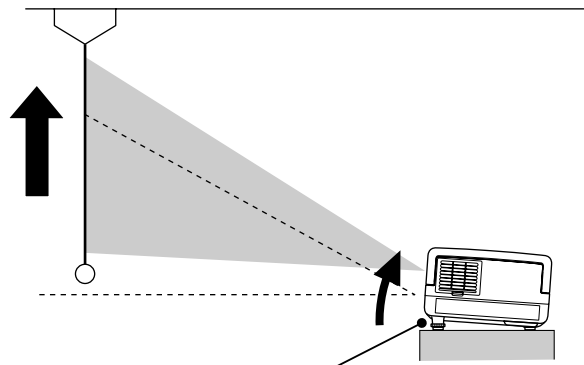

Wenn Sie den Fuß herausdrehen und das Gerät neigen, weist das Bild eine Trapezverzerrung auf. So gleichen Sie die Trapezverzerrung aus:

Wenn die Oberseite des Bildes zu breit ist

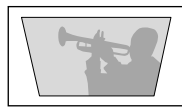

Wenn die Unterseite des Bildes zu breit ist

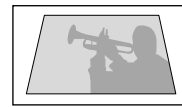

Anpassung am Hauptgerät

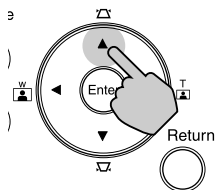

Verwendung der Fernbedienung

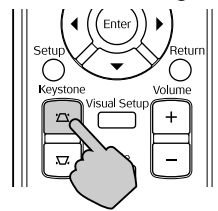

Anpassung am Hauptgerät

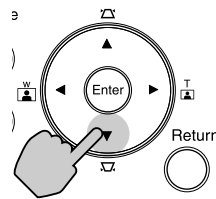

Verwendung der Fernbedienung

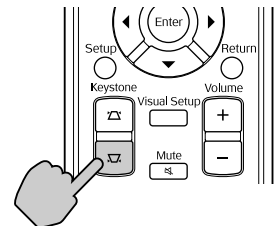

Wenn das Gerät um mehr als 15° Grad nach oben oder unten geneigt wird, kann die Bildform nicht mehr korrigiert werden. Es wird aber schwierig, das Bild scharf zu stellen, wenn der Neigungswinkel so groß ist.



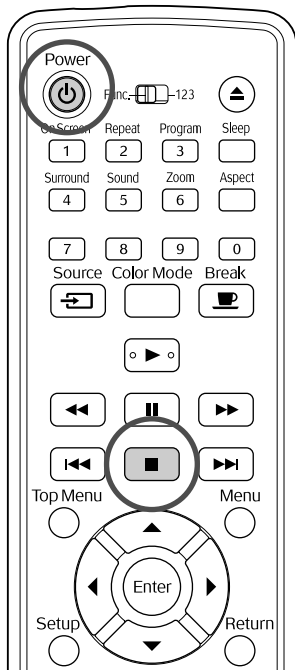





## Wiedergabe stoppen



Drücken Sie .



**DVD Video** **Video CD** **Audio CD** **DIVX** Wenn Sie nach dem Stoppen  drücken, wird die Wiedergabe an der unterbrochenen Szene wieder aufgenommen (Lesezeichen-Funktion).

### Hinweise zur Wiederaufnahme der Wiedergabe

- Sie können die Wiedergabe von bis zu 10 Disks wieder aufnehmen, die Sie kürzlich abgespielt haben, auch wenn Sie die Disks austauschen.
- Wenn Sie  drücken, während „Laden“ auf dem Bildschirm angezeigt wird, wird „Wdgb. Forts.“ angezeigt und die Disk wird ab der letzten Stopp-Position abgespielt.
- Denken Sie daran, dass die Wiedergabe-Fortsetzen-Funktion abgebrochen wird, wenn Sie  drücken, um den Strom auszuschalten, oder zweimal  drücken.
- Bei Disks, die in der Dateiliste als **MP3/WMA** **JPEG** angezeigt werden, und bei als VR formatierten **DVD Video** kann die Wiedergabe nicht fortgesetzt werden.
- Wenn die Disk eine Fortsetzung der Wiedergabe nicht unterstützt, wird das Symbol  auf dem Bildschirm angezeigt, wenn Sie  drücken.

- Während der Programmwiedergabe können Sie die Wiedergabe nicht fortsetzen.
- Die Position, von der die Wiedergabe fortgesetzt wird, kann geringfügig von der Stopposition abweichen.
- Die Einstellungen für Audiosprache, Untertitelsprache und Winkel werden zusammen mit der Stopposition gespeichert.
- Wenn Sie die Wiedergabe stoppen, während das Disk-Menü angezeigt wird, schlägt die Fortsetzung der Wiedergabe möglicherweise fehl.

## Spannungsversorgung ausschalten

- 1 Wenn Sie eine Disk abgespielt haben, drücken Sie , um die Disk aus dem Fach zu entnehmen.
- 2 Drücken Sie .
- 3 Wenn die Lampe eingeschaltet war, erlischt sie, und die Stromanzeige am Hauptgerät blinkt orange (während der Abkühlphase).
- 4 Wenn die Abkühlphase abgeschlossen ist, sind zwei Bestätigungssignaltöne zu hören. Ziehen Sie den Netzstecker aus der Netzsteckdose.

Wenn Sie nur  zum Ausschalten der Spannungsversorgung drücken, wird weiterhin Strom verbraucht.

- 5 Schließen Sie die Objektivabdeckung. Lassen Sie den Objektivdeckel angebracht, wenn das Gerät nicht verwendet wird, um das Objektiv vor Schmutz und Beschädigungen zu schützen.



**Tipp**

Die Stromanzeige blinkt orange, um anzuzeigen, dass die Abkühlphase der internen Lampe läuft. Die Tasten der Fernbedienung und am Hauptgerät sind während der Abkühlphase deaktiviert (ca. fünf Sekunden).

### Achtung

Ziehen Sie während der Abkühlphase den Netzstecker nicht ab. Andernfalls kann sich die Nutzungsdauer der Lampe verringern.

# Grundbedienung während der Wiedergabe

Ab hier wird die Bedienung hauptsächlich anhand der Tasten auf der Fernbedienung erläutert. Wenn sich eine Taste mit der gleichen Kennzeichnung am Hauptgerät befindet, kann diese Taste mit der gleichen Wirkung verwendet werden.

Vor der Bedienung auf die Position [Funktion] stellen.

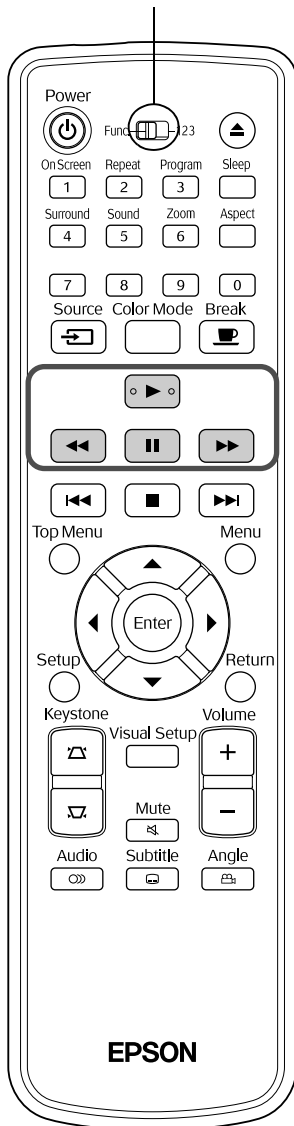

## Pause



Drücken Sie während der Wiedergabe .

- Drücken Sie bei den Bedientasten . Jedes Mal, wenn Sie drücken, wird die Wiedergabe angehalten und wieder gestartet.
- Drücken Sie , um die Wiedergabe fortzusetzen.

## Rückwärtssuche/ Vorwärtssuche



Drücken Sie bzw. während der Wiedergabe.

- Es gibt fünf Stufen für die Rückwärts-/Vorwärtssuchgeschwindigkeit, die bei jedem Drücken der Tasten wechseln.
- Drücken Sie , um die normale Wiedergabe fortzusetzen.



Tipp

Abhängig von der verwendeten Disk ist der Ton während der Vorwärts/Rückwärtssuche möglicherweise nicht hörbar.

Vor der Bedienung auf die Position [Funktion] stellen.

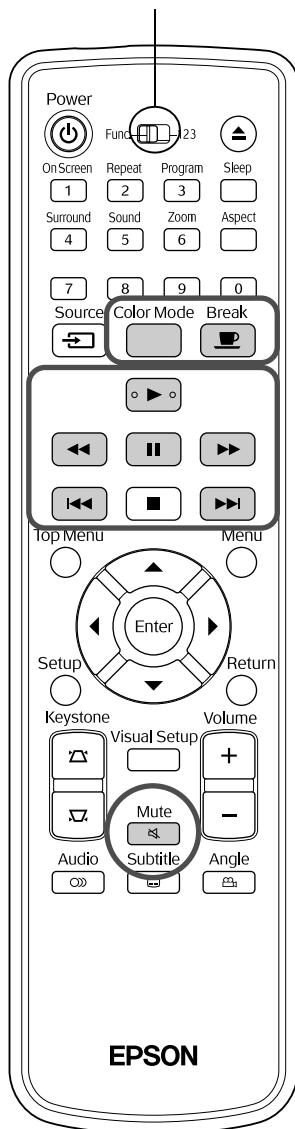

## Überspringen



Drücken Sie bzw. während Wiedergabe oder Pause.

**DVD Video** **Video CD** **Audio CD** Wenn Sie einmal während der Kapitel-/Trackwiedergabe drücken, kehrt die Wiedergabe zurück zum Anfang des laufenden Kapitels oder Tracks. Danach kehrt die Wiedergabe bei jedem Drücken von zurück zum Anfang des jeweils vorherigen Kapitels/Tracks. Danach kehrt die Wiedergabe bei jedem Drücken von zurück zum Anfang des jeweils vorherigen Kapitels/Tracks.



Tipp

- Wenn Sie / einmal drücken, während eine **DVD Video** **DivX** Disk angehalten ist, wird das vorherige Kapitel (die vorherige Datei) oder das nächste Kapitel (die nächste Datei) abgespielt.

## Einzelbildfortschaltung



Drücken Sie während der Wiedergabepause.

- Bei jedem Drücken von wird um ein Einzelbild weiter geschaltet. Dieses Gerät verfügt nicht über eine Einzelbildfortschaltung in Rückwärtsrichtung.
- Drücken Sie , um die normale Wiedergabe fortzusetzen.

## Zeitlupenwiedergabe



**1** Drücken Sie an der Stelle, an der die Zeitlupenwiedergabe beginnen soll, um die Wiedergabe anzuhalten.

**2** Drücken Sie .

- Es gibt vier Stufen für die Wiedergabegeschwindigkeit, die bei jedem Drücken von wechseln.
- Bei der Wiedergabe einer **DVD Video** kann die Zeitlupenrückschau durch Drücken von erfolgen. Es gibt vier Stufen für die Rücklaufgeschwindigkeit, die bei jedem Drücken von wechseln.
- Drücken Sie , um die normale Wiedergabe fortzusetzen.
- Während der Zeitlupenwiedergabe wird kein Ton reproduziert.



## Projektorlampe vorübergehend zur Raumbelichtung verwenden (Unterbrechen)



Die Funktion Unterbrechen ist praktisch, wenn Sie während der Wiedergabe aufstehen oder herumgehen möchten, um Getränke oder Speisen zu holen usw.

Durch einfaches Drücken der Taste pausiert die Wiedergabe, bis Sie aufgestanden sind, um die Raumbelichtung einzuschalten.





Drücken Sie während der Wiedergabe .

- Die Projektorlampe bleibt eingeschaltet, während das Wiedergabebild verschwindet.  blinkt im unteren rechten Bereich der Leinwand.
- Die Leinwand verdunkelt sich nach ungefähr fünf Minuten, wenn sich das Gerät weiterhin im Modus Unterbrechen befindet, ohne dass eine Funktion durchgeführt wird. Wenn ungefähr 30 Minuten verstrichen sind, schaltet sich die Stromversorgung des Geräts außerdem automatisch aus.
- Drücken Sie , um wieder zu dem Status vor dem Betätigen der Unterbrechen-Taste zurückzukehren. Wenn der Strom ausgeschaltet wurde, drücken Sie , um ihn wieder einzuschalten.



**Tipp**

- Während der Anzeige des Medienmenüs kann keine Bedienung durchgeführt werden.
- Durch Drücken einer der nachstehenden Tasten wird der Unterbrechungsmodus beendet und die Funktion der gedrückten Taste ausgeführt.

## Farbmodus



Sie können eine Bildqualität entsprechend der Helligkeit und anderer Raumbedingungen auswählen.

**1** Drücken Sie .

Der jeweils ausgewählte Farbmodus wird auf der Leinwand angezeigt.



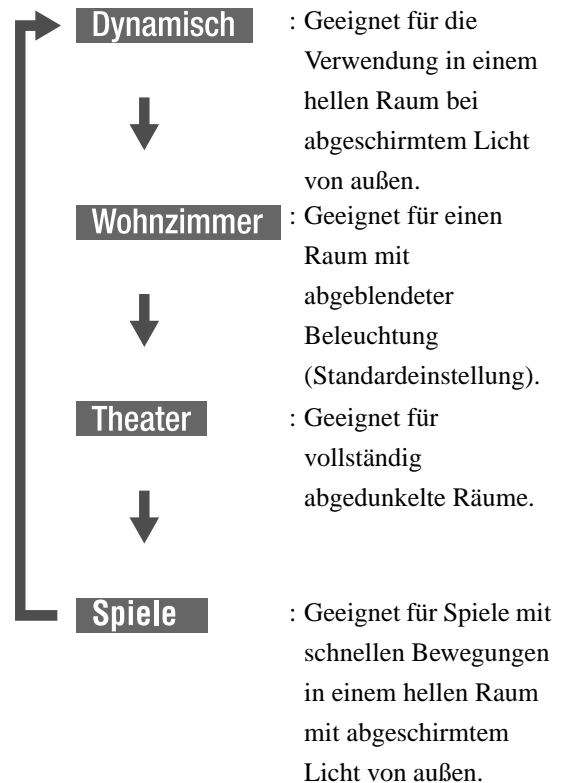

**2** Während die Bezeichnung des Farbmodus angezeigt wird, drücken Sie wiederholt , bis der gewünschte Farbmodus erscheint.

Nach einigen Sekunden verschwindet die Bezeichnung des Farbmodus und wechselt die Bildqualität.



## Stummschaltung

Drücken Sie während der Wiedergabe .

- Über die Lautsprecher und die Kopfhörer wird kein Ton mehr ausgegeben.
- Drücken Sie , um die normale Wiedergabe fortzusetzen. Die ursprüngliche Lautstärke wird auch wiederhergestellt, wenn die Stromversorgung des Geräts wieder eingeschaltet wird.

# Fortgeschrittene Bedienung

## Werden Sie ein Wiedergabe-Experte

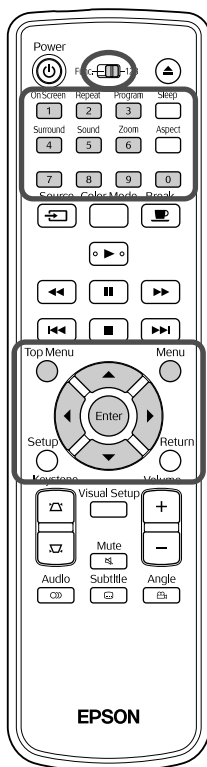

### Wiedergabe von einem DVD-Menü

DVD  
Video



Auf einigen **DVD Video**-Disks sind die folgenden Menü-Arten gespeichert.

- **Hauptmenü:** Wenn mehrere Titel (Video und Audio) aufgezeichnet sind, werden diese integrierten Medieninformationen angezeigt.
- **Menü:** Wiedergabedaten für Titel (Menü Kapitel, Winkel, Audio und Untertitel) werden angezeigt.

**1** Drücken Sie  bzw.  während der Wiedergabe.

**2** Drücken Sie     und wählen Sie die Option aus, die angezeigt werden soll.

Sie haben außerdem die Möglichkeit, die Titel- oder Kapitelnummer direkt mit den Zifferntasten auszuwählen.

#### Verwendung der Zifferntasten

Wenn der Umschalter Funktionen/Zahlen sich in der Position [1 2 3] befindet, drücken Sie die folgenden Tasten.

#### Beispiel:

5:                       10:  →   
15:  →                       20:  → 

Wenn Sie mit der Eingabe der Zahlen fertig sind, stellen Sie den Umschalter Funktionen/Zahlen zurück auf die Position [Funktion].

### 3 Drücken Sie .



Tipp

- Einige Medien verfügen unter Umständen nicht über ein Menü. Falls kein Menü vorhanden ist, können diese Bedienvorgänge nicht durchgeführt werden.
- Abhängig vom Medium kann die Wiedergabe automatisch beginnen, auch wenn  nicht gedrückt wurde.

## Wiedergabe einer Video-CD über das Menü

Video  
CD

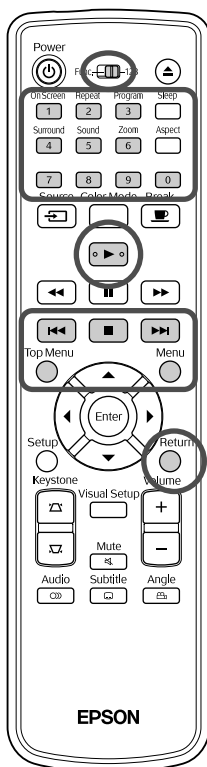

Sie können eine **Video CD**-Disk abspielen, indem Sie das gewünschte Kapitel aus einem der folgenden Menüs auswählen.

• **PBC-Funktion (Playback Control):** Wenn eine Video-CD mit der Angabe „PBC (Playback Control) aktiv“ auf der Disk oder auf der Hülle in das Diskfach eingelegt wird, wird ein Menü angezeigt. Sie können die Szene oder die Informationen, die angezeigt werden sollen, interaktiv in diesem Menü auswählen.

• **Vorschaufunktion:** Sie können den gewünschten Titel oder die Szene auswählen und in den folgenden drei Formaten wiedergeben.

**Track Auswahl:** Gibt die ersten drei oder vier Sekunden jedes Tracks nacheinander wieder. Auf einer Bildschirmseite werden sechs Tracks angezeigt.

**Disk Intervall:** Die Gesamtspieldauer der Disk wird durch sechs geteilt und die ersten drei oder vier Sekunden jedes Intervalls werden abgespielt. Auf einer Bildschirmseite werden sechs Bilder angezeigt.

**Track-Intervall:** Wenn ein Track abgespielt wird, wird er durch sechs geteilt und die ersten drei oder vier Sekunden jedes Intervalls werden abgespielt. Auf einer Bildschirmseite werden sechs Bilder angezeigt.

## Wiedergabe mit PBC (Playback Control)



1 Bei der Wiedergabe einer Video-CD mit PBC wird die folgende Art von Menü angezeigt.



2 Wählen Sie mit   oder den Zifferntasten die Option aus, die angezeigt werden soll.  S. 27

Dann wird der ausgewählte Inhalt wiedergegeben.

Zur vorherigen/nächsten Menüseite wechseln

Drücken Sie / , während das Menü angezeigt wird.



Menü während der Wiedergabe einblenden

Bei jedem Drücken von  wird um einen Schritt im Menü zurück gegangen.

Drücken Sie wiederholt , bis das Menü angezeigt wird.

Den PBC-Menü-Bildschirm aufrufen

Wenn Sie die Wiedergabeinformationen oder den Vorschaubildschirm aufrufen, wird der PBC-Modus aufgehoben.

Um das PBC-Menü während der Wiedergabe aufzurufen, stoppen Sie die Wiedergabe und drücken Sie zweimal . Drücken Sie dann .



Wenn Sie aus dem Einstellungs Menü „Sonst“ auswählen und „PBC“ auf „Aus“ setzen, wird die Disk direkt und ohne Anzeige des Menübildschirms wiedergegeben. PBC ist standardmäßig auf „Ein“ gesetzt.  S. 53

## Wiedergabe mit der Vorschaufunktion





- 1 Wenn Sie  drücken, während eine Video-CD abgespielt wird, wird das folgende Vorschau-Menü angezeigt.



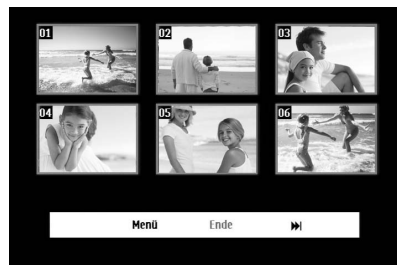



- Sie können auch „Track Auswahl“ und „Disk Intervall“ verwenden, wenn Sie bei gestoppter Wiedergabe  drücken.

- 2 Wählen Sie ein Element, indem Sie   drücken, und drücken Sie dann .



- Wenn eine Disk sechs oder mehr Tracks enthält, können Sie   drücken, um die nächste oder die vorherige Seite anzuzeigen, wenn Sie „Track Auswahl“ wählen.
- Sie können zum Anfangsmenü zurückkehren, indem Sie „Menü“ wählen und  drücken.
- Sie können das Vorschau-Menü schließen, indem Sie „Ende“ wählen und  drücken.

- 3** Wählen Sie mit     den Track aus, den Sie sehen möchten, und drücken Sie .

Der ausgewählte Track wird abgespielt.

## Wiedergabe von JPEG, MP3/WMA und DivX®



Vor der Bedienung auf die Position [Funktion] stellen.

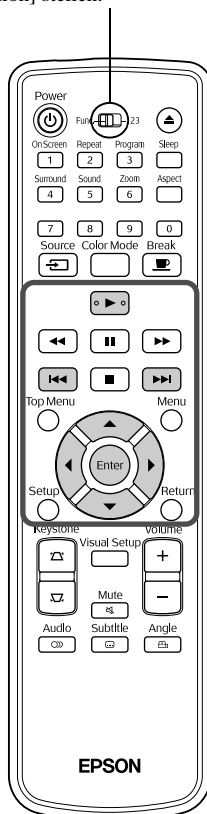

Obwohl die **JPEG** -, **MP3/WMA** - oder **DivX** -Dateien, die auf einer Disk oder einem USB-Speichergerät gespeichert sind, durch Auswahl der gewünschten Datei aus der Dateiliste wiedergegeben werden, variiert die Funktion abhängig von der Datei wie folgt.



- Wenn ein **JPEG** -Ordner ausgewählt ist, werden die JPEG-Dateien in dem Ordner in der Diashow-Reihenfolge wiedergegeben. Wenn eine Datei im Ordner ausgewählt wird, werden die in dem Ordner gespeicherten JPEG-Dateien beginnend mit der ausgewählten Datei in der Diashow-Reihenfolge wiedergegeben.
- **MP3/WMA** -Dateien werden automatisch wiedergegeben, beginnend mit der ersten Datei. Wenn Sie eine andere Datei wiedergeben möchten, wählen Sie sie aus der angezeigten Dateiliste aus.

Wenn eine Kodak Picture CD oder eine FUJICOLOR CD in das Diskfach eingelegt wird, wird die Diashow-Wiedergabe automatisch durchgeführt.

- 1** Wenn Sie eine Disk mit **JPEG** -, **MP3/WMA** - oder **DivX** -Dateien oder ein USB-Speichergerät abspielen, wird die folgende Dateiliste angezeigt.



- 2** Wählen Sie mit   einen Ordner oder eine Datei.

- Wenn die Dateiliste angezeigt wird, können Sie mit   zur nächsten oder vorherigen Seite wechseln. Wenn Sie sich auf der ersten Seite befinden, hat die Taste  keine Funktion und umgekehrt.

- 3** Drücken Sie  oder , um die Wiedergabe zu starten.

Wenn  während der Wiedergabe von **JPEG** , **MP3/WMA** , Kodak Picture CD oder FUJICOLOR CD gedrückt wird, kehrt die Anzeige zur Dateiliste zurück.









- Wenn **DivX** angezeigt wird, kehren Sie zur Dateiliste zurück, wenn Sie zweimal  drücken.



Tipp





- Wenn Sie im Einstellungs-Menü „Sonst“ auswählen und „MP3/JPEG-Nav“ auf „Ohne Menü“ setzen, werden alle MP3-, WMA-, JPEG- und DivX<sup>®</sup>-Dateien aufgeführt. Standardmäßig ist „Mit Menü“ eingestellt.  S. 53
- MP3/WMA-ID3-Tags werden unterstützt. Der Albumname, Interpretenname und der Titel werden im rechten Bereich der Dateiliste angezeigt, wenn sie eingestellt sind (es werden nur alphanumerische Zeichen unterstützt).

## Bedienung bei der Diashow-Wiedergabe

- Das Bildwechsel-Intervall hängt von dem ausgewählten Bildformat ab.
- Die Diashow endet nach der Projektion aller JPEG-Dateien in dem Ordner.
- Durch Drücken von  können Sie ein Bild drehen.
- Sie können die Ober- und Unterseite des Bildes umkehren, indem Sie  drücken.
- Sie können die rechte und linke Seite des Bildes umkehren, indem Sie  drücken.
- Wenn Sie während der Diashow-Wiedergabe  drücken, wird die Diashow abgebrochen und die Miniaturbildliste wird angezeigt.
- Wenn Sie während der Diashow-Wiedergabe  drücken, wird die Dateiliste angezeigt. Wenn Sie die gewünschte JPEG-Datei oder den Ordner aus der Liste auswählen und  drücken, beginnt die Diashow.
- Im Vergleich zu einer einfachen JPEG-Datei dauert die Anzeige einer progressiven JPEG-Datei länger.
- JPEG-Dateien, die auf einem USB-Speichergerät gespeichert sind, werden ebenfalls in der Diashow wiedergegeben.

## Bedienung über die Miniaturbildliste



- Wenn eine Disk 12 oder mehr JPEG-Dateien enthält, können Sie mit   die vorherige oder nächste Seite anzeigen.
- Wenn Sie das gewünschte Miniaturbild ausgewählt haben, drücken Sie  und die Diashow beginnt ab der gewünschten Position.
- Wenn Sie  drücken, wird die Dateiliste angezeigt. Wenn Sie die gewünschte JPEG-Datei oder den Ordner aus der Liste auswählen und  drücken, beginnt die Diashow.

## MP3/WMA-Audio wiedergeben





Nachdem die Menüauswahl beendet ist und die Audiowiedergabe beginnt, schließen Sie die Objektivabdeckung. Die Projektorlampe schaltet sich aus und Sie können nur die wiedergegebene Musik genießen.

Öffnen Sie die Objektivabdeckung, um die Lampe wieder einzuschalten.

## Gleichzeitige Wiedergabe von MP3/WMA und JPEG

Wenn eine Disk eine Mischung aus MP3/WMA- und JPEG-Dateien enthält, können Sie die Diashow mit Ton genießen.

Wenn eine Disk, die sowohl MP3/WMA- als auch JPEG-Dateien enthält, in das Diskfach eingelegt wird, werden die MP3/WMA-Dateien automatisch abgespielt. Wenn eine JPEG-Datei oder ein Ordner aus der angezeigten Dateiliste ausgewählt wird, startet die Diashow.

- Die Diashow endet nach der Projektion aller JPEG-Dateien in dem Ordner.
- Wenn Sie während der gleichzeitigen Dateiwiedergabe  drücken, wird die Diashow abgebrochen und die Miniaturbildliste wird angezeigt. Wenn Sie das gewünschte Miniaturbild aus der Liste ausgewählt haben, drücken Sie  und die Diashow beginnt ab der gewünschten Position.
- Sie können während der gleichzeitigen Dateiwiedergabe zum Dateilisten-Bildschirm zurückkehren, indem Sie  drücken. Sie können die gewünschte MP3/WMA-Datei auswählen und  drücken. Wenn Sie dann eine JPEG-Datei oder einen Ordner für die Diashow auswählen und  drücken, werden die ausgewählten Elemente gleichzeitig wiedergegeben.
- Wenn ein USB-Speichergerät eine Mischung aus MP3/WMA- und JPEG-Dateien enthält, können Sie die Diashow mit Ton genießen.

### Hinweise zur Wiedergabe

- Das Medium ist abhängig von der Aufzeichnung und ihren Eigenschaften unter Umständen nicht lesbar oder das Lesen des Mediums dauert eine Weile.
- Die Zeitdauer, die das Lesen erfordert, unterscheidet sich in Abhängigkeit von der Anzahl der Ordner oder Dateien, die auf dem Medium aufgezeichnet sind.
- Die Reihenfolge der auf der Leinwand angezeigten Dateiliste kann sich vor der Reihenfolge unterscheiden, die auf dem Computerbildschirm angezeigt wird.
- Dateien auf einer kommerziellen MP3-Disk werden möglicherweise in einer anderen Reihenfolge wiedergegeben als sie auf der Disk aufgenommen wurden.
- Die Wiedergabe von MP3-Dateien, die Standbilddaten enthalten, kann eine Weile dauern. Die verstrichene Zeitdauer wird erst nach Beginn der Wiedergabe angezeigt. Außerdem kann es vorkommen, dass die verstrichene Zeitdauer auch nach Beginn der Wiedergabe nicht genau angezeigt wird.
- Es kann vorkommen, dass Daten, die mit Bildverarbeitungssoftware auf einem Computer verarbeitet, bearbeitet oder gespeichert wurden, nicht wiedergegeben werden können.

# Wiedergabe durch Auswahl der Kapitel- oder Tracknummer

DVD Video Video CD Audio CD MP3/WMA JPEG DivX

Wählen Sie durch Drücken der Zifferntasten während der Wiedergabe oder bei angehaltener Wiedergabe die Kapitel- oder Tracknummer aus, die Sie wiedergeben möchten.

☞ „Verwendung der Zifferntasten“ S. 27



Tipp

- **Audio CD** **MP3/WMA** **JPEG** Kann auch während Stopp verwendet werden.
- Abhängig vom Medium sind bestimmte Vorgänge unter Umständen nicht verfügbar.

# Wiedergabewiederholung und Zufallswiedergabe

DVD Video Video CD Audio CD MP3/WMA JPEG DivX

Vor der Bedienung auf die Position [Funktion] stellen.

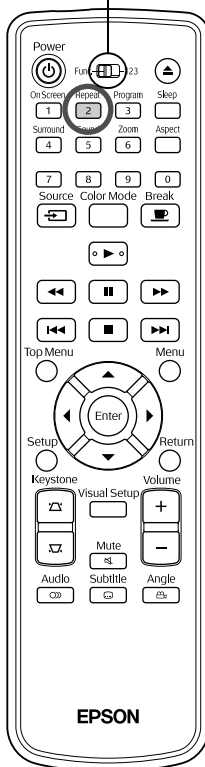

Abhängig von der Medienart ist Schleifenwiedergabe innerhalb eines Bereichs von Titeln, Kapiteln oder Tracks möglich, wie in der nachstehenden Tabelle angegeben.

Drücken Sie während der Wiedergabe .

Der Wiederholungsmodus wechselt bei jedem Drücken von . Die Bezeichnung und das Symbol des Wiederholungsmodus werden auf die Leinwand projiziert.



- **Video CD** steht während der Wiedergabe mit PBC-Funktion nicht zur Verfügung.

## DVD Video

Anzeige auf Leinwand	Funktion	Inhaltsverzeichnis
Kapitel	Kapitel-Wiederholung	Wiederholt das aktuelle Kapitel.
Titel	Titel-Wiederholung	Wiederholt den aktuellen Titel.
Zufallswiedg.	Zufallswiedergabe	Gibt Titel und Kapitel in zufälliger Reihenfolge wieder.
Zuf. Wdgb. Wiedh.	Zufallswiederholung	Wiederholt die Titel in zufälliger Reihenfolge. Die Titel werden bei der Wiederholung in einer anderen Reihenfolge abgespielt.
Wiederhol Aus	Wiederhol Aus	Hebt die Wiederholung oder Zufallswiedergabe auf.

**Video CD Audio CD**

Anzeige auf Leinwand	Funktion	Inhaltsverzeichnis
Track	Track-Wiederholung	Wiederholt den aktuellen Track.
Alle	Disc-Wiederholung	Wiederholt alle Tracks auf der Disk.
Zufallswiedg.	Zufallswiedergabe	Zufallswiedergabe aller Tracks auf der Disk.
Zuf. Wdgb. Wiedh.	Zufallswiederholung	Wiederholt die Titel in zufälliger Reihenfolge. Die Titel werden bei der Wiederholung in einer anderen Reihenfolge abgespielt.
Wiederhol Aus	Wiederhol Aus	Hebt die Wiederholung oder Zufallswiedergabe auf.

**MP3/WMA JPEG DivX**

(Wenn „Sonst“ im Einstellen-Menü ausgewählt wurde und wenn „MP3/JPEG-Nav“ auf „Mit Menü“ gesetzt ist.)

Anzeige auf Leinwand	Funktion	Inhaltsverzeichnis
Wiederholen einzel	Dateiwiederholung	Wiederholt die aktuelle Datei.
Ordn.wiederh.	Ordnerwiederholung	Wiederholt die Dateien im aktuellen Ordner.
Zufallswiedg.	Zufallswiedergabe	Gibt zufällig Dateien im aktuellen Ordner wieder.
Wiederhol Aus	Wiederhol Aus	Hebt die Wiederholung oder Zufallswiedergabe auf.

**MP3/WMA JPEG DivX**

(Wenn „Sonst“ im Einstellen-Menü ausgewählt wurde und wenn „MP3/JPEG-Nav“ auf „Ohne Menü“ gesetzt ist.)



Anzeige auf Leinwand	Funktion	Inhaltsverzeichnis
Wiederholen einzel	Dateiwiederholung	Wiederholt die aktuelle Datei.
Wiederholen alle	Disc-Wiederholung	Wiederholt alle Dateien auf der aktuellen Disk.
Zufallswiedg.	Zufallswiedergabe	Zufallswiedergabe aller Dateien auf der Disk.
Wiederhol Aus	Wiederhol Aus	Hebt die Wiederholung oder Zufallswiedergabe auf.

**Wiedergabewiederholung abbrechen**

Drücken Sie wiederholt , bis „Wiederhol Aus“ auf der Leinwand angezeigt wird.



**Tipp**

- Bei **DVD Video** ist die Funktion „Titelwiederholung“ bei einigen DVDs nicht zulässig.
- Sie können die Wiedergabe auch über den Wiedergabeinformations-Bildschirm wiederholen.  S. 38
- Die Taste  hat während der Programmwiedergabe keine Funktion.

Vor der Bedienung auf die Position [Funktion] stellen.

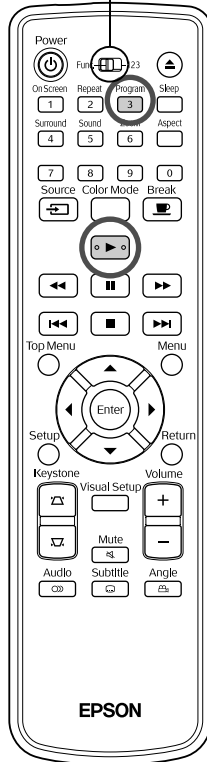

Sie können Titel, Kapitel und Tracks für die Wiedergabe in der gewünschten Reihenfolge festlegen.

- 1 Drücken Sie **Program 3** während Wiedergabe oder Pause. Der Programmbildschirm erscheint und Sie können die Wiedergabereihenfolge festlegen.

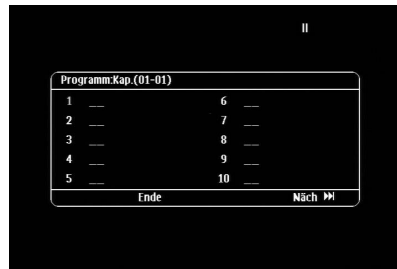

- 2 Über die Zifferntasten können Sie nacheinander die Nummern der Titel und Tracks/Kapitel eingeben.

☞ „Verwendung der Zifferntasten“ S. 27

- Verwenden Sie , um den Cursor in die entsprechende Richtung zu verschieben.
- Wenn das Medium über 10 oder mehr Tracks/Kapitel verfügt, drücken Sie entweder oder wählen auf dem Bildschirm „Weiter“ aus und drücken , um die nächste Seite anzuzeigen. Um die vorherige Seite anzuzeigen, drücken Sie entweder oder wählen auf dem Bildschirm „Zurück“ aus und drücken .
- Wenn Sie einen Track oder ein Kapitel ändern möchten, das Sie eingegeben haben, positionieren Sie den Cursor auf dem Element und drücken .
- Um den Programmbildschirm zu schließen, wählen Sie im Programmbildschirm „Ende“ aus und drücken .

- 3 Wenn Sie die Wiedergabereihenfolge festgelegt haben, wählen Sie auf dem Bildschirm „Start“ aus und drücken .

- Die Wiedergabe startet in der festgelegten Reihenfolge.
- Wenn die festgelegte Wiedergabereihenfolge abgeschlossen ist, stoppt die Wiedergabe.

#### Alle programmierte Elemente löschen

- Drücken Sie .
- Schalten Sie den Netzschalter aus.

#### Normale Wiedergabe fortsetzen

- Stoppen Sie die Wiedergabe und drücken Sie .



Tipp

- Sie können eine Programmwiedergabe für bis zu 10 Disks festlegen. Außerdem können Sie bei jeder Disk bis zu 20 Tracks oder Kapitel festlegen. Ihre Einstellungen werden gespeichert, auch wenn Sie die Disks austauschen. Legen Sie die Disk, für die die Wiedergabereihenfolge festgelegt wurde, in das Diskfach ein, drücken Sie <sup>Program</sup> **[3]** und wählen Sie aus dem Programmbildschirm „Start“ aus. Die Programmwiedergabe startet.
- Wenn Sie die Programmwiedergabe gestoppt haben, können Sie die Wiedergabe nicht fortsetzen.
- Bei einigen Diskarten kann die Programmwiedergabe nicht verwendet werden.

## Vergrößern



Vor der Bedienung auf die Position [Funktion] stellen.

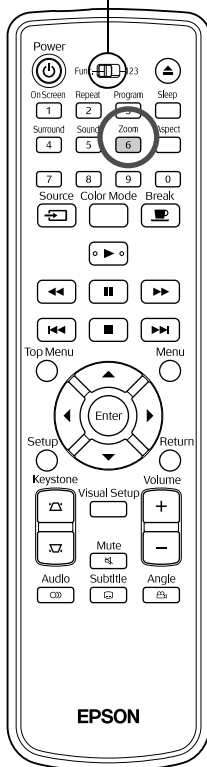

Sie können den Zoom (vergrößern oder verkleinern) für das Projektionsbild auf der Leinwand des Geräts einsetzen. Wenn das vergrößerte Bild die Leinwandgröße übersteigt, können Sie es schwenken und so anzeigen.

### 1 Drücken Sie während der Wiedergabe <sup>Zoom</sup> **[6]**.

Das Vergrößerungsverhältnis (oder Zoomverhältnis) wird angezeigt.



### 2 Wählen Sie die gewünschte Vergrößerung aus, indem Sie wiederholt <sup>Zoom</sup> **[6]** drücken.

- Sie können nur **JPEG**-Bilder vergrößern. Sie können sie nicht verkleinern.
- Nachdem Sie das Bild vergrößert haben, drücken Sie , um es zu schwenken.
- Um zur ursprünglichen Größe zurückzukehren, wählen Sie „1“ oder „100%“ aus, indem Sie wiederholt <sup>Zoom</sup> **[6]** drücken.

# Audiosprache ändern

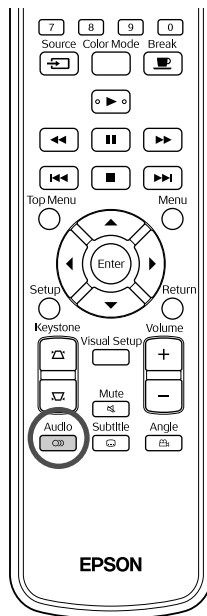



Wenn ein Medium mit mehreren Audiosignalen oder -sprachen aufgezeichnet wurde, können Sie das Audiosignal oder die Audiosprache nach Wunsch umschalten.

**1** Drücken Sie  während der Wiedergabe.  
Die aktuellen Audio-Einstellungen werden auf der Leinwand angezeigt.

**2** Wählen Sie die gewünschten Einstellungen aus, indem Sie wiederholt  drücken.



**Tipp**

- Sie können auch über den Wiedergabeinformations-Bildschirm umschalten.  S. 38
- Wenn ein Sprachencode (6978 usw.) angezeigt wird  S. 54

# Untertitel-Anzeige ändern

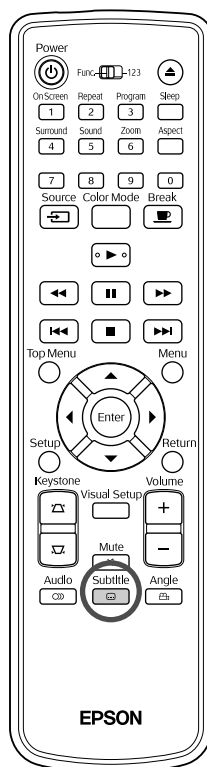

Bei Medien, die über Untertitel verfügen, können Sie entscheiden, ob diese angezeigt werden. Wenn eine Disk über mehrere Untertitelsprachen verfügt, können Sie die bevorzugte Sprache auswählen.



**1** Drücken Sie  während der Wiedergabe.  
Die aktuellen Untertitel-Einstellungen werden auf der Leinwand angezeigt.

**2** Wählen Sie die gewünschten Einstellungen aus, indem Sie wiederholt  drücken.

- Wenn die verfügbaren Untertitel nicht gefunden werden, wird das Symbol  angezeigt.



**Tipp**

- Sie können auch über den Wiedergabeinformations-Bildschirm umschalten.  S. 38
- Wenn Sie  verwenden, können Sie zwischen eingebetteten Untertiteln und den Untertitel-Dateidaten umschalten. Beide können mit 45 Single-Byte-Zeichen (27 Double-Byte-Zeichen) in bis zu zwei Zeilen angezeigt werden. Überzählige Zeichen werden nicht angezeigt. Die folgenden Dateierweiterungen sind für Untertiteldateien zulässig: „.srt“, „.smi“, „.sub“, „.ssa“ und „.ass“.  
Der Name der Untertiteldatei muss dem Dateinamen des Films entsprechen.

# Winkel ändern

DVD  
Video

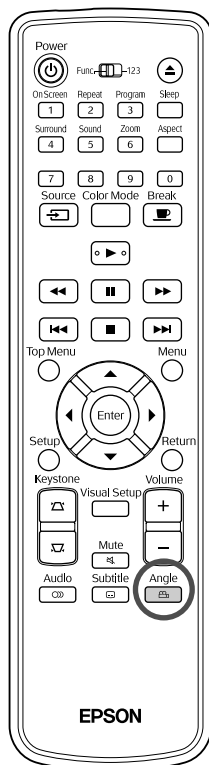

Bei Medien, die mit mehreren Kamerawinkeln aufgezeichnet wurden, können Sie während der Wiedergabe vom Hauptwinkel zu einem anderen gewünschten Kamerawinkel wechseln, beispielsweise von oben oder von rechts.

**1** Drücken Sie  während der Wiedergabe.  
Der aktuelle Kamerawinkel wird auf der Leinwand angezeigt.

**2** Wählen Sie den gewünschten Winkel aus, indem Sie wiederholt  drücken.



Sie können auch über den Wiedergabeinformations-Bildschirm umschalten.  S. 38

# Bedienung über den Wiedergabeinformations-Bildschirm

DVD Video Video CD Audio CD DIVX

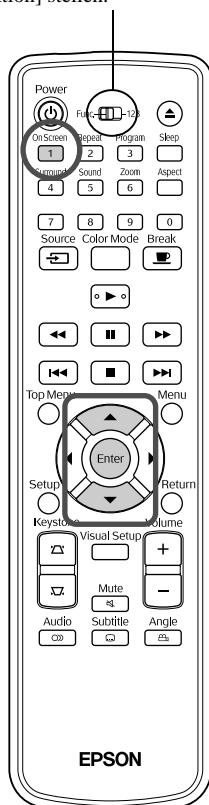

Vor der Bedienung auf die Position [Funktion] stellen.





Sie können den aktuellen Wiedergabestatus überprüfen und Ihre Einstellungen ändern, ohne die Wiedergabe anzuhalten.







**1** Drücken Sie  während der Wiedergabe.  
Das projizierte Bild wird verkleinert und der folgende Informationsbildschirm wird darunter angezeigt.

Menü		▶
Titel	01/01	
Kapitel	01/01	
Audio	2-K	Sonst
Untertitel	Aus	▼
Bitrate	01	Titel abgel. 0:00:33

- Wenn Sie eine **Audio CD** verwenden, wird die Wiedergabezeit mit jedem Betätigen von  wie folgt umgeschaltet: „Einzel abgel.“ → „Ges. abgel.“ → „Einzel Rest“ → „Ges. Rest“.
- Wenn Sie eine **DIVX MP3/WMA** verwenden, wird die Wiedergabezeit mit jedem Betätigen von  wie folgt umgeschaltet: „Ges. abgel.“ → „Ges. Rest“ → „:-:--:--“ (WMA unterstützt keine Trackdauer).



**2** Drücken Sie  , positionieren Sie den Zeiger auf dem gewünschten Element, und drücken Sie .

- Sie können die Titel/Kapitel/Track-Nummer und Zeit über die Zifferntasten festlegen und die Wiedergabestartzeit einstellen.  S. 27
- Wenn das ausgewählte Element erscheint, wählen Sie den gewünschten Wert mit   und drücken .
- Drücken Sie einmal . Daraufhin wird der Wiedergabeinformations-Bildschirm ausgeblendet.
- Wenn Sie  verwenden und „-:--:--“ angezeigt wird, können Sie die Wiedergabestartzeit des Tracks über die Zifferntasten festlegen.
- Sie können diese Funktion nicht verwenden, wenn die Wiedergabe gestoppt ist.

**3** Drücken Sie .

Die Wiedergabe startet mit dem ausgewählten Titel/Kapitel/Track oder an der festgelegten Zeit.

## Inhalt des Wiedergabeinformations-Bildschirms



### DVD Video

Titel	Legen Sie die Titelnummer, die Sie wiedergeben möchten, über die Zifferntasten fest.
Kapitel	Legen Sie die Kapitelnummer, die Sie wiedergeben möchten, über die Zifferntasten fest.
Audio	Wählen Sie das Soundsystem und die Sprache.
Untertitel	Wählen Sie, ob Untertitel und Sprache angezeigt werden sollen.
Winkel	Sie können den Kamerawinkel umschalten.
Tt Dauer	Legen Sie die Wiedergabestartzeit eines Titels über die Zifferntasten fest.
Kp Dauer	Legen Sie die Wiedergabestartzeit eines Kapitels über die Zifferntasten fest.
Wiederh.*	Wählen Sie den Wiederholungs-Wiedergabemodus.
Zeitanz.	Legen Sie fest, wie die Wiedergabezeit im unteren rechten Bereich des Wiedergabeinformations-Bildschirms angezeigt werden soll.

### Video CD

Track	Legen Sie die Tracknummer, die Sie wiedergeben möchten, über die Zifferntasten fest.
Diskdau.	Legen Sie die Wiedergabestartzeit einer Disk über die Zifferntasten fest.
Trackdau.	Legen Sie die Wiedergabestartzeit eines Tracks über die Zifferntasten fest.
Wiederh.*	Wählen Sie den Wiederholungs-Wiedergabemodus.
Zeitanz.	Legen Sie fest, wie die Wiedergabezeit im unteren rechten Bereich des Wiedergabeinformations-Bildschirms angezeigt werden soll.

\*Sie können für die Wiederholungseinstellung auf dem Wiedergabeinformations-Bildschirm weder Zufallswiedergabe noch Zufallswiederholung einstellen.

Stellen Sie die Option über  ein.  S. 33

# Einstellen des Einschlaf timers



Vor der Bedienung auf die Position [Funktion] stellen.

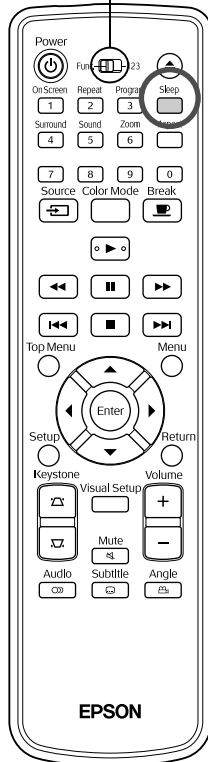

Wenn die Zeit, die Sie für den Einschlaf timer eingestellt haben, abgelaufen ist, wird der Netzschalter des Geräts automatisch ausgeschaltet. Wenn Sie während eines Films einschlafen, können Sie so unnötigen Stromverbrauch vermeiden.

Wenn der Einschlaf timer auf „Sleep Off“ eingestellt ist, die Wiedergabe gestoppt oder beendet wird und das Gerät ca. 30 Minuten lang nicht bedient wird, schaltet sich der Netzschalter des Geräts automatisch aus.

Drücken Sie .

- Wenn Sie  drücken, wird die aktuelle Einstellung des Einschlaf timers angezeigt. Wenn der Einschlaf timer angezeigt wird, wählen Sie die gewünschte Einstellung mit .

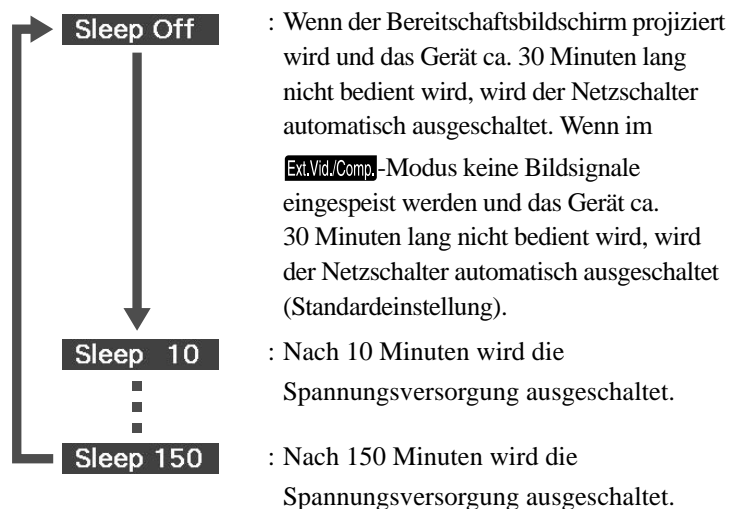

**Einstellen des Einschlaf timers**  
Die Meldung „Sleep“ wird ca. 20 Sekunden vor dem automatischen Ausschalten angezeigt.

**Einschlaf timer ändern**  
Drücken Sie wiederholt  und legen Sie die neue Zeit fest.

**Einstellung des Einschlaf timers prüfen**  
Wenn Sie nach dem Einstellen des Einschlaf timers einmal  drücken, wird die verbleibende Zeitdauer bis zum Ausschalten auf der Leinwand angezeigt.



**Tipp**

- Einstellungen für den Einschlaf timer werden nicht gespeichert. Durch Ausschalten der Spannungsversorgung wird der Einschlaf timer ausgeschaltet.
- Bei Disks, die nach dem Abschluss der Wiedergabe zum Menü zurückkehren, wird die Stromversorgung des Geräts nicht ausgeschaltet, auch wenn der Modus „Sleep Off“ eingestellt ist.

# Ändern des Bildformats

DVD Video Video CD JPEG Ext. Vid. /Comp.

Vor der Bedienung auf die Position [Funktion] stellen.

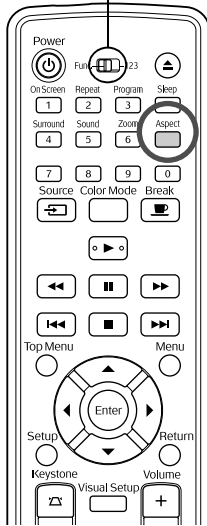

Das Gerät erkennt automatisch das geeignete Bildformat für das Eingangssignal, so dass das Bild im passenden Format projiziert wird. Wenn Sie das Bildformat selbst ändern möchten oder das gewählte Bildformat nicht das passende ist, können Sie es folgendermaßen ändern.

Drücken Sie .

- Bei jedem Drücken von  wird die Bezeichnung des jeweiligen Formats auf der Leinwand angezeigt und das Format wechselt.
- Das Ändern des Bildformats für Medieneinstellungen und Bildsignale wird im Folgenden beschrieben.

## Bei der Projektion mit eingebautem DVD-Player

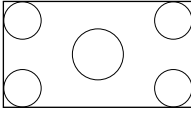
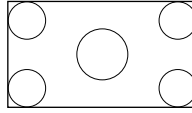
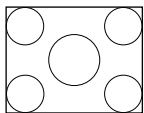
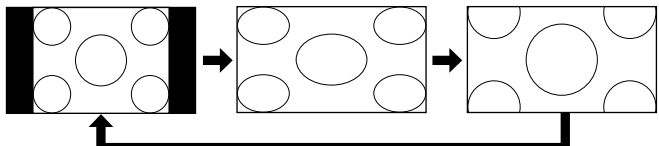
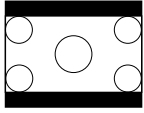
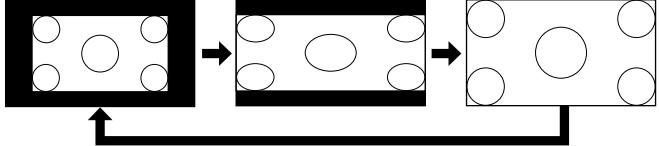
Leinwandgröße	Bildformat
16:9 	Eingestellt auf volles Format (16:9) 
4:3 	Normal → Voll → Zoom 
Letterbox-Format 	Normal → Voll → Zoom 

\* **JPEG** Auf normales Format festgelegt, wenn eine Diashow ausgeführt wird.

## Bei der Projektion von Component-Video- (SDTV), Composite Videobildern

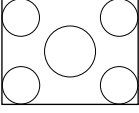
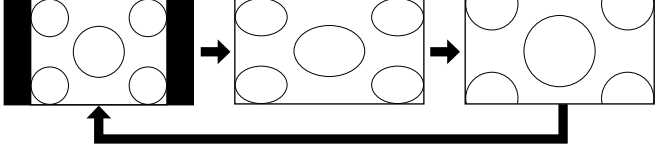
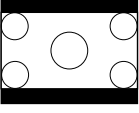
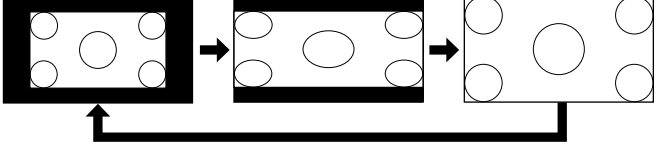
Leinwandgröße	Bildformat
<p>4:3</p> 	<p>Normal      Voll      Zoom</p> 
<p>Letterbox-Format</p> 	<p>Normal      Voll      Zoom</p> 

## Bei der Projektion von Komponente Video (HDTV)-Bildern

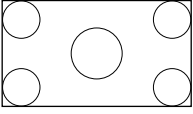
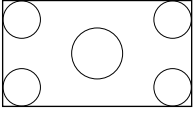
Leinwandgröße	Bildformat
<p>16:9</p> 	<p>Eingestellt auf volles Format (16:9)</p> 

## Bildformatänderung bei der Projektion von Computerbildern

Breitbild-Computerbilder werden immer mit den normalen Einstellungen (Breitbild) projiziert.

Wenn die breiten Computerbilder nicht im richtigen Format dargestellt werden, drücken Sie die Taste  <sup>Aspect</sup> für die Wahl eines passenden Formats.

# Wiedergabe bei Anschluss eines Peripheriegeräts

## Anschließen eines USB-Speichergeräts

Sie können USB-Speicher oder ein Multicard-Lesegerät, die USB 1.1 unterstützen, an das Gerät anschließen und die folgenden Dateiformate abspielen.

- MP3/WMA-Dateien
- JPEG-Dateien
- DivX®-Dateien

Die Dateiwiedergabe und die Bedienung während der Wiedergabe sind identisch mit der Wiedergabe von Dateien einer **Data CD** über den Standard-DVD-Player.

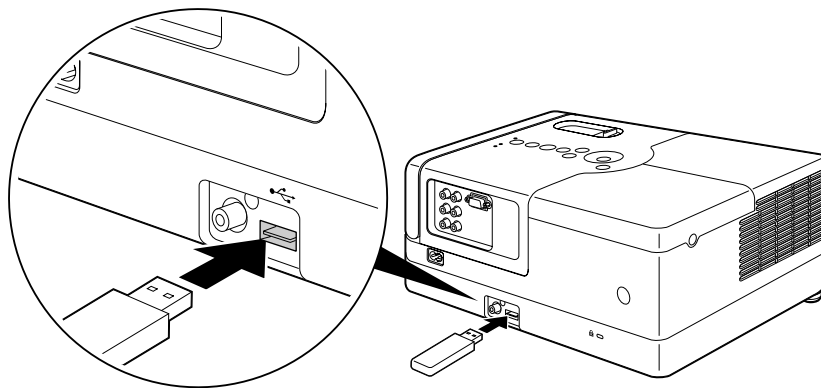

Tipp

- Wenn Sie ein USB-Speichergerät an das Gerät anschließen, wird die Quelle auf das USB-Gerät umgeschaltet und die Wiedergabe startet in den folgenden Fällen automatisch:
  - Wenn am Standard-DVD-Player ein Medium wiedergegeben oder die Wiedergabe gestoppt wird.
  - Wenn ein anderes Videogerät, ein Fernsehgerät oder ein Computer an das Gerät angeschlossen ist und ein Medium wiedergegeben oder die Wiedergabe gestoppt wird.
- Wenn Sie ein USB-Hub verwenden, lässt sich das Gerät nicht normal bedienen. Schließen Sie das USB-Speichergerät direkt an das Gerät an.

### Achtung

Entfernen Sie das USB-Speichergerät nicht während einer Diashow. Stoppen Sie die Diashow durch Drücken von  und entfernen Sie den USB-Speicher.

# Anschließen an ein anderes Videogerät, ein Fernsehgerät oder einen Computer

Dieses Gerät kann, neben den Bildern vom eingebauten DVD-Player, Bilder von einem angeschlossenen Computer und den folgenden Geräten über deren Video-Ausgang projizieren.

- Videorecorder - Spielekonsole - Videogerät mit eingebautem Fernsehgerät - Videokamera und andere

## Signalformat der Videogeräte

Die Art des Videosignals, das ausgegeben werden kann, hängt von den Videogeräten ab. Die Bildqualität kann unterschiedlich sein und wird vom Video-Signalformat bestimmt. Allgemein ausgedrückt lässt sich die Rangfolge der Bildqualität wie folgt darstellen:

1. Component-Video → 2. Composite Video

Schlagen Sie in der „Dokumentation“ Ihres Videogeräts nach, um herauszufinden, welches Signalsystem zu benutzen ist. Composite Video kann auch als „Bildausgang“ bezeichnet werden.



Wenn das anzuschließende Gerät eine besondere Anschlussform aufweist, stellen Sie die Verbindung mit dem mitgelieferten Kabel oder einem optionalen Kabel her.

## Achtung

- Schalten Sie das angeschlossene Gerät aus. Sie können Schäden verursachen, wenn Sie den Anschluss bei eingeschalteter Spannungsversorgung vornehmen.
- Schließen Sie die Objektivabdeckung, bevor Sie ein Gerät an den Projektor anschließen. Wenn sich Fingerabdrücke oder Flecken auf dem Objektiv befinden, wird das Bild nicht richtig projiziert.
- Versuchen Sie nicht, einen Stecker mit Gewalt anzuschließen, wenn er eine andere Form als der Anschluss hat. Dadurch können Geräteschäden verursacht werden.

## Anschließen über ein Videokabel

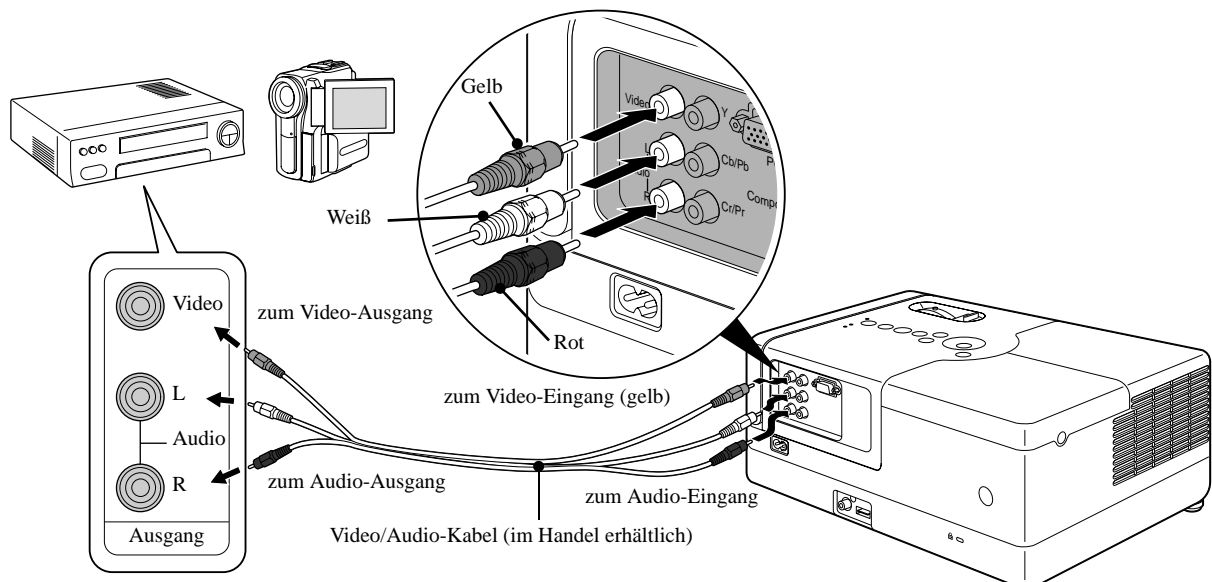

## Anschließen über ein Component-Videokabel

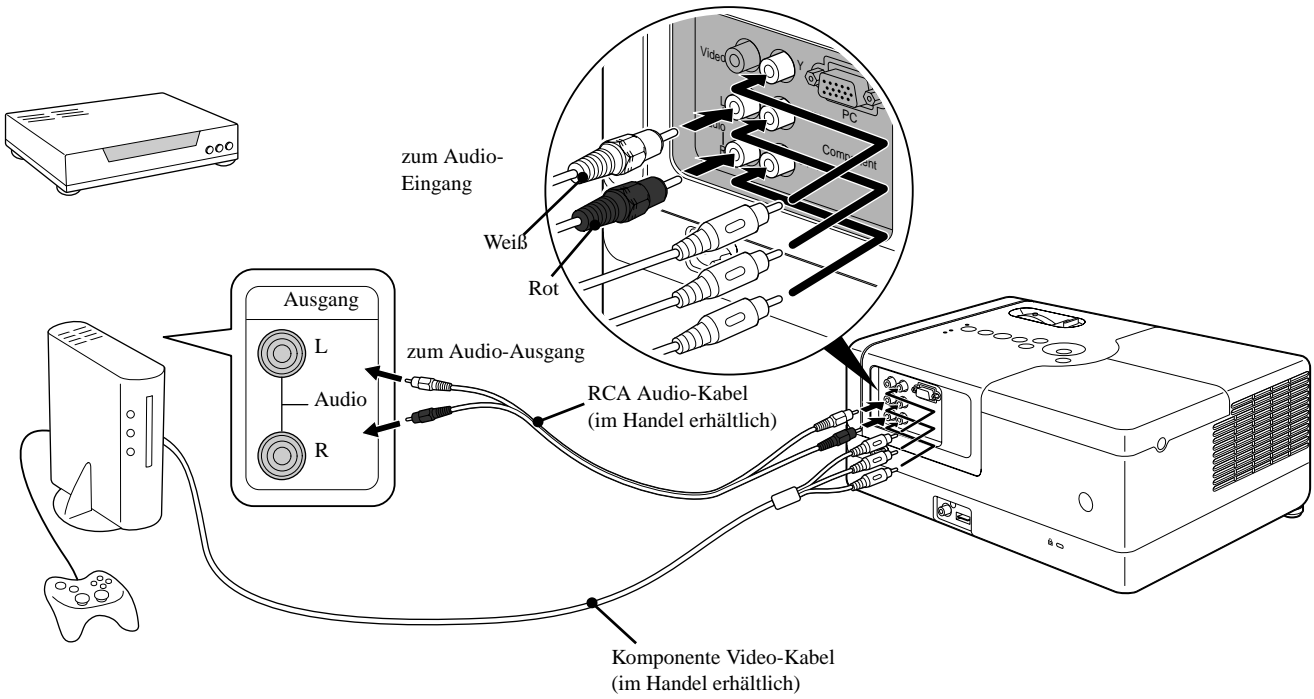

Verwenden Sie bei einem Ausgabegerät mit D-Anschluss ein im Handel erhältliches D-Anschluss-Component-Umwandlungskabel.

## Anschließen eines Computers

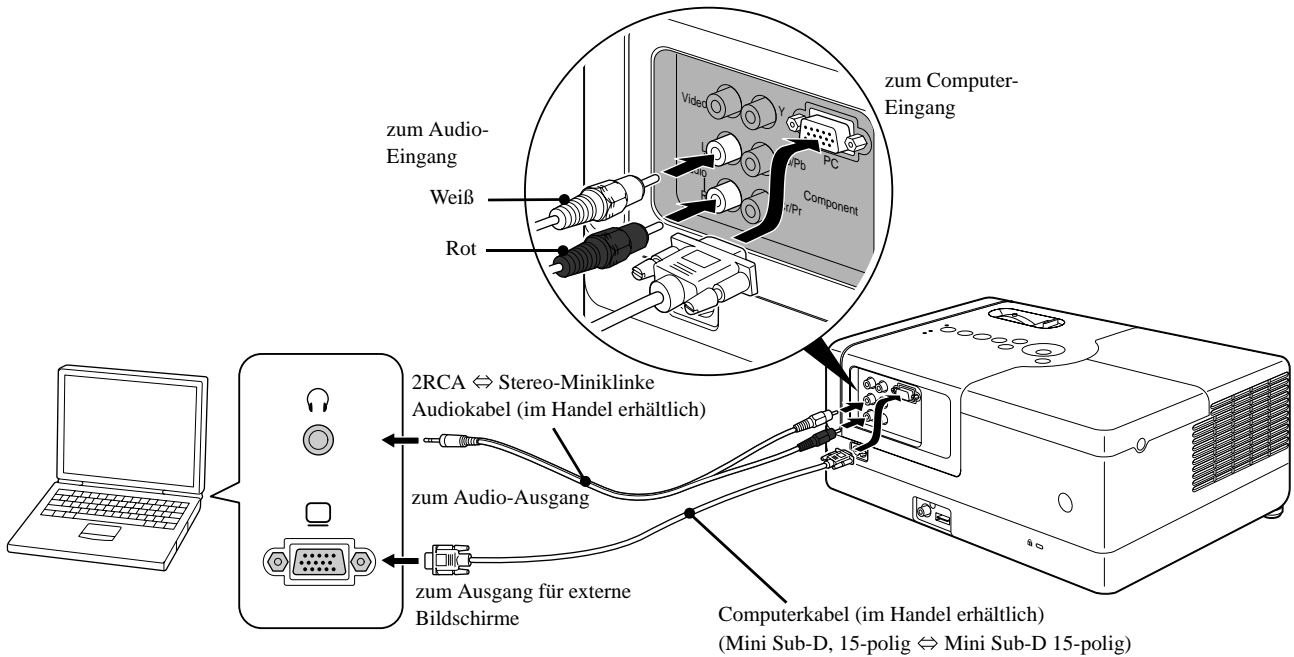



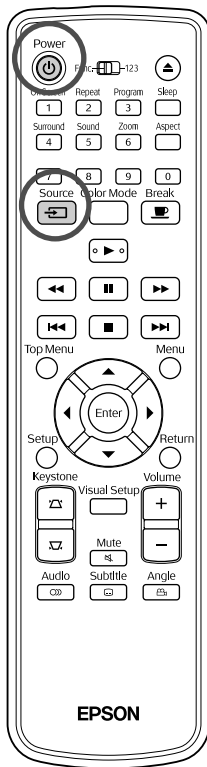

Wenn Sie ein handelsübliches Audiokabel 2 RCA ↔ Stereo-Mini-Klinke verwenden, achten Sie darauf, dass es mit dem Hinweis „No resistance“ (Kein Widerstand) versehen ist.

# Bilder von externen Videogeräten oder Computern projizieren



**1** Öffnen Sie die Objektivabdeckung und drücken Sie .

**2** Wenn Sie  drücken, erscheint das folgende Menü auf dem Bildschirm.

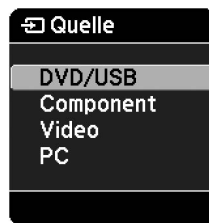

Die orange Markierung zeigt die derzeit ausgewählte Quelle an. Wählen Sie die gewünschte Quelle, indem Sie   drücken, und drücken Sie dann .



**3** Schalten Sie den Netzschalter des Geräts ein und drücken Sie am Videogerät die Taste [Wiedergabe] oder [wiedergeben].



Die Lampe wird automatisch eingeschaltet, wenn sie ausgeschaltet war. Kurz darauf wird das Bild projiziert.

Zum eingebauten DVD-Player zurückschalten  
Führen Sie eine der folgenden Bedienungen aus.

- Drücken Sie .
- Legen Sie eine Disk in das Diskfach ein.
- Wählen Sie „DVD/USB“ durch Drücken von  <sup>Source</sup>.
- Drücken Sie .



## Falls kein Computerbild projiziert wird

Sie können bestimmen, welches Ziel der Computer mit dem Ausgang ansteuern soll, indem Sie **Fn** gedrückt halten und **F0** drücken (die Taste ist normalerweise mit  oder  gekennzeichnet).

 „Dokumentation“ des Computers

Nach dem Umschalten dauert es einige Sekunden, bis die Projektion beginnt.

Beispiele für das Wechseln des Ausgangs			
Epson	<b>Fn</b> + <b>F8</b>	Toshiba	<b>Fn</b> + <b>F5</b>
NEC	<b>Fn</b> + <b>F3</b>	IBM/Lenovo	<b>Fn</b> + <b>F7</b>
Panasonic		Sony	
SOTEC		Dell	<b>Fn</b> + <b>F8</b>
HP	<b>Fn</b> + <b>F4</b>	Fujitsu	<b>Fn</b> + <b>F10</b>
Macintosh	Bildschirm Spiegelung oder Bildschirmerkennung (für externe Bildschirme) einstellen. Abhängig vom benutzten Betriebssystem kann diese Einstellung mit <b>F7</b> vorgenommen werden.		

In abhängig vom benutzten Computer kann es sein, dass bei jedem Drücken der Taste zur Auswahl des angesteuerten Ausgangs, das Display wie folgt verändert:

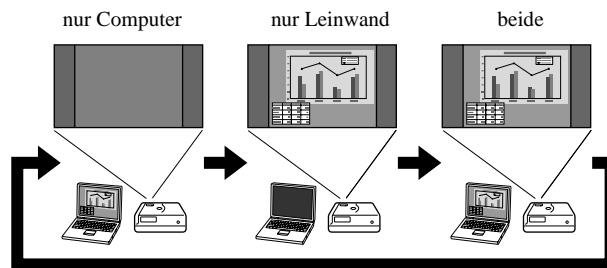

# Audio-Einstellungen

## Über Kopfhörer hören

### Achtung

- Stellen Sie die Lautstärke beim Hören über Kopfhörer nicht zu hoch ein. Durch Hören bei zu hoher Lautstärke oder über längere Zeit kann das Gehör Schaden nehmen.
- Stellen Sie die Lautstärke nicht von Anfang an zu hoch ein. Sonst kann plötzlich ein lauter Ton erzeugt werden, der Schäden am Kopfhörer oder an Ihrem Gehör verursachen kann. Als Vorsichtsmaßnahme sollten Sie die Lautstärke vor dem Ausschalten des Geräts verringern und nach dem erneuten Einschalten langsam erhöhen.

Im Fachhandel erhältliche Kopfhörer anschließen

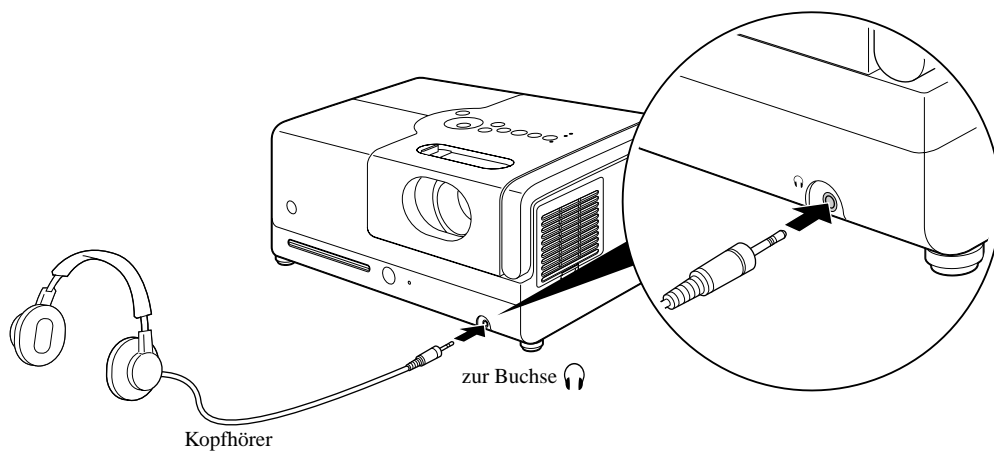

Wenn der Kopfhörerstecker in der Kopfhörerbuchse steckt, erzeugen die Lautsprecher keinen Ton mehr.

## Audiogeräte mit Koaxial-Digitalaudioeingang anschließen

Sie können AV-Verstärker und Geräte für Digitalaufnahmen anschließen, wenn diese über einen Koaxial-Digitalaudioeingang verfügen. Verwenden Sie zum Herstellen der Verbindung ein im Fachhandel erhältliches Koaxial-Digitalkabel.

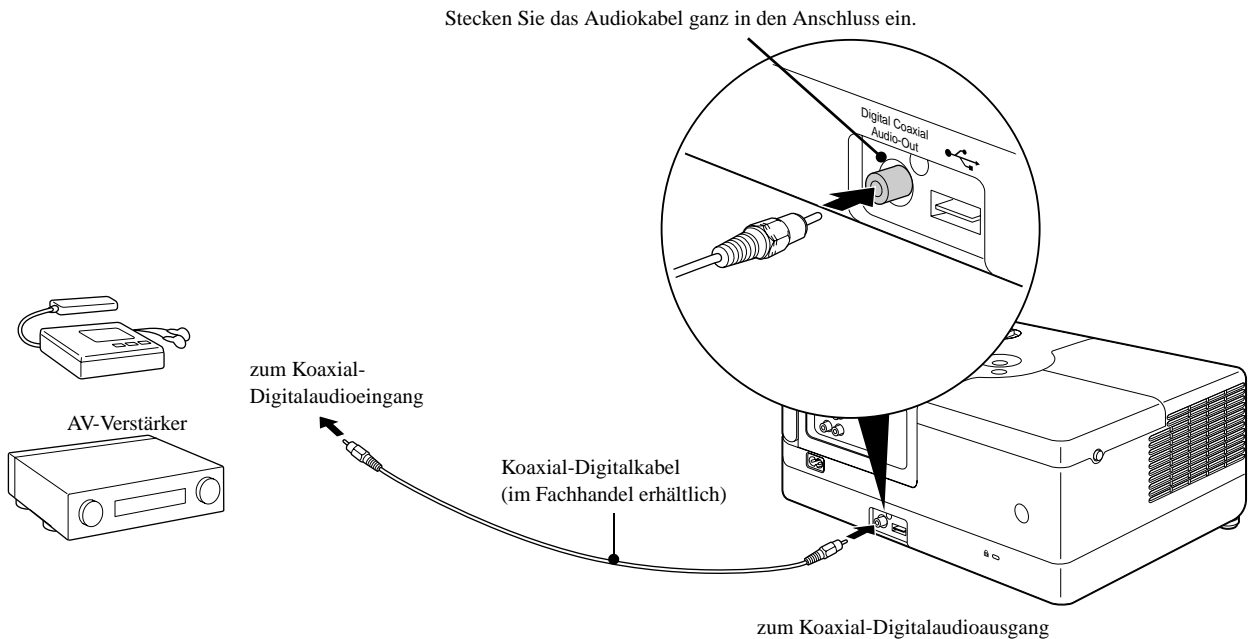

Tipp

Das Signal, das vom Koaxial-Digitalaudioausgang ausgegeben wird, wird mit der Einstellung „Digitalausgang“ im Menü Einstellungen geändert. Ausführliche Informationen zum Ausgangssignal [S. 55](#)

## Auswählen des Surroundsound-Modus

Vor der Bedienung auf die Position [Funktion] stellen.

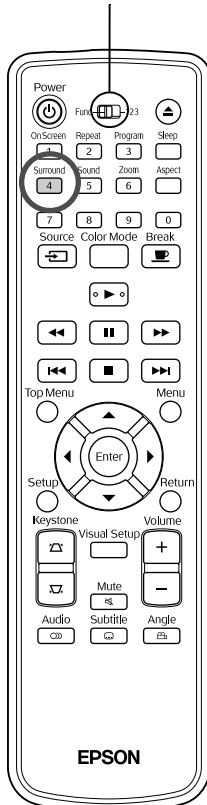

Wenn Sie das virtuelle Surroundsound-System einschalten, können Sie echten Stereo-Surroundsound über den linken und rechten Lautsprecher genießen, obwohl der Sound normalerweise über mehrere Lautsprecher ausgegeben wird.

**1** Drücken Sie **Surround 4**.

Die aktuellen Einstellungen werden auf der Leinwand angezeigt.



**2** Wählen Sie die gewünschten Einstellungen aus, indem Sie wiederholt **Surround 4** drücken.

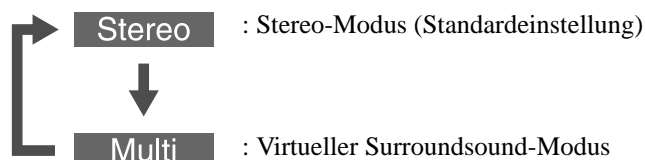

# Auswählen der digitalen Soundeffekte

Vor der Bedienung auf die Position [Funktion] stellen.

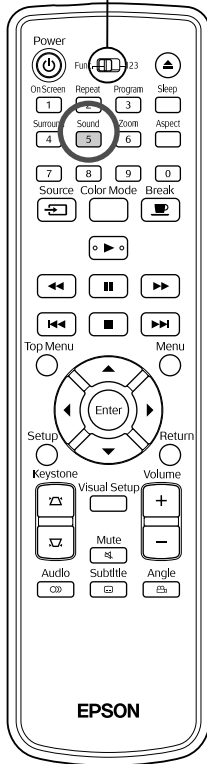

Sie können die Soundeffekte entsprechend des Musikgenres des aktuellen Mediums auswählen.

**1** Drücken Sie <sup>Sound</sup> **5**.

Die aktuellen Einstellungen werden auf der Leinwand angezeigt.



**2** Wählen Sie die gewünschten Einstellungen aus, indem Sie wiederholt <sup>Sound</sup> **5** drücken.

Die Soundeffekte, die Sie entsprechend des eingelegten Mediums oder der angeschlossenen Quelle wählen können, wechseln wie folgt:

DVD Video	Concert → Drama → Action → Sci-Fi (Science Fiction)
Video CD	
Ext. Vid./Comp.	
Andere Medien	Classic → Jazz → Rock → Digital



**Tipp**

Wählen Sie für eine breite Soundausgabe die Soundeffekte „Concert“ oder „Classic“.

# Einstellungen und Anpassungen

## Verwendung und Funktionen des Setup-Menüs

Die Einstellungen dieses Geräts lassen sich an die Betriebsumgebung anpassen.

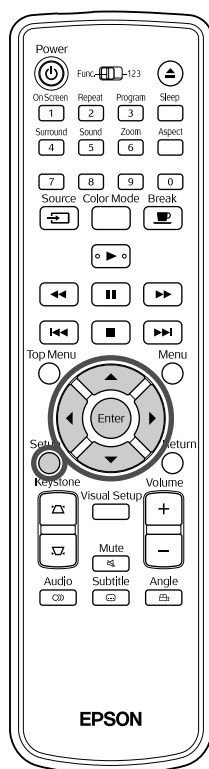

### Setup-Menü verwenden





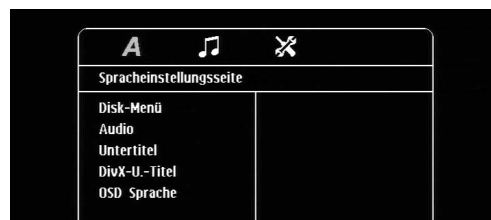

- 1 Drücken Sie  während Wiedergabe oder Stopp.

Das folgende Setup-Menü wird angezeigt.

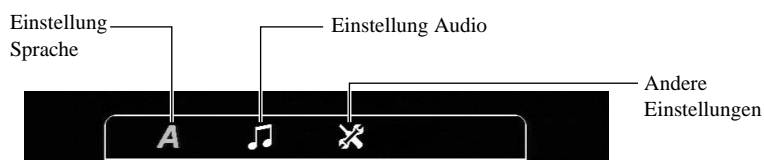

- 2 Drücken Sie   und wählen Sie das gewünschte Symbol aus.





- 3** Drücken Sie  , um das einzustellende Element auszuwählen, und drücken Sie dann .

Die Einstellungen werden auf der rechten Seite angezeigt.



- 4** Wählen Sie die Einstellung aus, die Sie ändern möchten, und drücken Sie .

Um andere Einstellungsseiten anzuzeigen, wählen Sie das gewünschte Symbol aus, indem Sie wiederholt  drücken.

- 5** Nachdem die Einstellung abgeschlossen ist, drücken Sie , um das Setup-Menü zu schließen.

## Liste des Setup-Menüs

Die Standardeinstellung ist jeweils **fett** gedruckt.

### Seite Sprache

Einstelloption	Einstellinhalt
Disk-Menü Zur Auswahl der Sprache für das Menü der DVD-Video.	„6978“ und andere Sprachcodes finden Sie in der „Liste der Sprachcodes“.  S. 54 Diese Einstellungen sind verfügbar, wenn Einstellungen auf dem Medium aufgezeichnet sind. Sind keine Einstellungen aufgezeichnet, ist der Einstellinhalt verfügbar. Ist die ausgewählte Sprache nicht auf dem Medium aufgezeichnet, wird die Standardsprache für das Medium verwendet.
Audio Zur Auswahl der Sprache für die Tonspur der DVD-Video.	
Untertitel Zur Auswahl der Sprache für die Untertitel der DVD-Video.	
DivX-U.-Titel Zur Auswahl einer Schriftart, die die DivX-Untertitel unterstützt.	Zent. Eur., Kyrillisch, Griechisch, <b>Standard</b> , Hebräisch, Chinesisch, Koreanisch Wählen Sie „Standard“, um die Liste der romanischen Standardschriftarten für die Untertitel anzuzeigen, die bereits auf dem Gerät installiert sind.
OSD Sprache Zur Auswahl der Menüsprache (für die Einstellungen und Bildeinstellungen).	English : :

## Seite Audio

Einstelloption	Einstellinhalt
<b>Digitalausgang</b> Wählen Sie das Ausgangssignal entsprechend dem Gerät aus, das am Koaxial-Digitalaudioausgang angeschlossen ist. Ausführliche Informationen  S. 55	<b>Bitstrom:</b> Zur Verwendung wenn ein DTS/Dolby Digital Decoder oder ein Gerät, das über diese Funktionen verfügt, angeschlossen ist. <b>PCM:</b> Zur Verwendung wenn ein Gerät angeschlossen ist, das nur mit Linear PCM kompatibel ist.
<b>Nachtmodus</b> Diese Option passt die Wiedergabe von lauten und leisen Tönen bei Wiedergabe mit geringer Lautstärke an das menschliche Gehör an. Nur verfügbar für DVD-Videos, die mit Dolby Digital aufgezeichnet wurden. Schalten Sie den Modus Dolby Digital auf „Ein“, wenn die Lautstärke der Stimmen im Film sehr leise ist.	<b>Ein:</b> Reduziert die Lautheit, erhöht aber die Lautstärke von leiseren Tönen. <b>Aus:</b> Verwenden Sie diese Option, um Stereo-Surroundsound zu genießen.

## Seite Sonst

Einstelloption	Einstellinhalt
<b>Bilds.schoner</b> Legen Sie fest, ob die Bildschirmschoner-Funktion aktiviert werden soll, wenn die Wiedergabe angehalten wurde und ein Standbild ca. 15 Minuten lang ohne Bedienung des Geräts angezeigt wurde.	<b>Ein:</b> Die Bildschirmschoner-Funktion wird aktiviert. <b>Aus:</b> Die Bildschirmschoner-Funktion wird nicht aktiviert.
<b>PBC</b> Stellen Sie ein, ob PBC bei der Wiedergabe von <b>Video CD</b> aktiviert oder deaktiviert werden soll.	<b>Ein:</b> Die Wiedergabe startet mit aktivierter PBC. Wenn eine <b>Video CD</b> abgespielt wird, erscheint der Menübildschirm. <b>Aus:</b> Die Wiedergabe startet mit deaktivierter PBC. Der erste und alle nachfolgenden Tracks werden nacheinander abgespielt.
<b>DivX<sup>®</sup> Vod-Code</b> Geben Sie hier die Registrierungscode ein, die für Video-on-Demand-Dienste benötigt werden.	Drücken Sie  und überprüfen Sie, ob Ihr Registrierungscode angezeigt wird. Drücken Sie danach . Mit Ihrem Registrierungscode können Sie Videos kaufen oder leihen, die von DivX <sup>®</sup> Video-on-Demand-Diensten zur Verfügung gestellt werden ( <a href="http://www.divx.com/vod">www.divx.com/vod</a> ).
<b>MP3/JPEG-Nav</b> Zeigt die hierarchischen Menüs einschließlich Ordnern an.	<b>Ohne Menü:</b> Zeigt alle <b>MP3/WMA</b> -, <b>JPEG</b> - und <b>DivX</b> -Dateien auf einem Medium an. <b>Mit Menü:</b> Zeigt das Menü mit den Ordnern an.
<b>Grundeinst.</b> Setzt alle Einstellungen auf den Anfangsstatus zurück, mit Ausnahme des Passworts „Disk-Sperre“ des Setup-Menüs und „Reset Lampenstunden“ des Menüs Bildeinstellungen.	Drücken Sie  und dann , um die Initialisierung zu starten.
<b>Passwort</b> Stellen Sie das Passwort ein, wenn Sie ein Medium abspielen, das mit einer „Disk-Sperre“ gesichert ist.	Geben Sie über die Zifferntasten der Fernbedienung das sechsstellige Passwort in der Spalte „Altes Passw.“ ein. Wenn Sie zum ersten Mal ein Passwort eingeben, geben Sie „000000“ ein. Geben Sie in der Spalte „Neues Passw.“ ein neues sechsstelliges Passwort ein. Geben Sie das neue sechsstellige Passwort zur Bestätigung erneut in der Spalte „Pw bestät.“ ein. Wenn Sie  drücken, wird das neue Passwort registriert. Wenn Sie das Passwort vergessen haben, geben Sie einfach in der Spalte „Altes Passw.“ das Passwort „000000“ ein.

<p><b>Disk-Sperre</b> Wenn Sie ein Medium mit der Funktion Disk-Sperre gesperrt haben, müssen Sie das Passwort eingeben, um das Medium abzuspielen. So können Sie verhindern, dass Medien abgespielt werden. Sie können bis zu 40 Medien sperren.</p>	<p><b>Sperren:</b> Sperrt die Wiedergabe des derzeit eingelegten Mediums. Sie müssen das sechsstellige Passwort eingeben, um es abzuspielen.</p> <p><b>Freigeben:</b> Es können alle Medien abgespielt werden.</p>
---	--

## Liste der Sprachcodes

Abkhazian	6566	Gaelic; Scottish Gaelic	7168	Magyar	7285	Sinhalese	8373
Afar	6565	Gallegan	7176	Malayalam	7776	Slovensky	8373
Afrikaans	6570	Georgian	7565	Maltese	7784	Slovenian	8376
Amharic	6577	Gikuyu; Kikuyu	7573	Manx	7186	Somali	8379
Arabic	6582	Guarani	7178	Maori	7773	Sotho; Southern	8384
Armenian	7289	Gujarati	7185	Marathi	7782	South Ndebele	7882
Assamese	6583	Hausa	7265	Marshallese	7772	Sundanese	8385
Avestan	6569	Herero	7290	Moldavian	7779	Suomi	7073
Aymara	6589	Hindi	7273	Mongolian	7778	Swahili	8387
Azerhajani	6590	Hiri Motu	7279	Nauru	7865	Swati	8383
Bahasa Melayu	7783	Hrwtanski	6779	Navaho; Navajo	7886	Svenska	8386
Bashkir	6665	Ido	7379	Ndebele, North	7868	Tagalog	8476
Belarusian	6669	Interlingua (International)	7365	Ndebele, South	7882	Tahitian	8489
Bengali	6678	Interlingue	7365	Ndonga	7871	Tajik	8471
Bihari	6672	Inuktitut	7385	Nederlands	7876	Tamil	8465
Bislama	6673	Inupiaq	7375	Nepali	7869	Tatar	8484
Bokmål, Norwegian	7866	Irish	7165	Norsk	7879	Telugu	8469
Bosanski	6683	Íslenska	7383	Northern Sami	8369	Thai	8472
Brezhoneg	6682	Italiano	7384	North Ndebele	7868	Tibetan	6679
Bulgarian	6671	Ivrit	7269	Norwegian Nynorsk;	7878	Tigrinya	8473
Burmese	7789	Japanese	7465	Occitan; Provençal	7967	Tonga (Tonga Island)	8479
Castellano, Enpañol	6983	Javanese	7486	Old Bulgarian; Old Slavonic	6785	Tsonga	8483
Catalán	6765	Kalaallisut	7576	Oriya	7982	Tswana	8478
Chamorro	6772	Kannada	7578	Oromo	7977	Türkçe	8482
Chechen	6769	Kashmiri	7583	Ossetian; Ossetic	7983	Turkmen	8475
Chewa; Chichewa; Nyanja	7889	Kazakh	7575	Pali	8073	Twi	8487
中文	9072	Kernewek	7587	Panjabi	8065	Uighur	8571
Chuang; Zhuang	9065	Khmer	7577	Persian	7065	Ukrainian	8575
Church Slavic; Slavonic	6785	Kinyarwanda	8287	Polski	8076	Urdu	8582
Chuvash	6786	Kirghiz	7589	Português	8084	Uzbek	8590
Corsican	6779	Komi	7586	Pushto	8083	Vietnamese	8673
Česky	6783	Korean	7579	Russian	8285	Volapuk	8679
Dansk	6865	Kuanyama; Kwanyama	7574	Quechua	8185	Walloon	8765
Deutsch	6869	Kurdish	7585	Raeto-Romance	8277	Welsh	6789
Dzongkha	6890	Lao	7679	Romanian	8279	Wolof	8779
English	6978	Latina	7665	Rundi	8278	Xhosa	8872
Esperanto	6979	Latvian	7686	Samoan	8377	Yiddish	8973
Estonian	6984	Letzeburgesch;	7666	Sango	8371	Yoruba	8979
Euskara	6985	limburgan; limburger	7673	Sanskrit	8365	Zulu	9085
Ελληνικά	6976	Lingala	7678	Sardinian	8367		
Faroese	7079	Lithuanian	7684	Serbian	8382		
Français	7082	Luxembourgish;	7666	Shona	8378		
Frysk	7089	Macedonian	7775	Shqip	8381		
Fijian	7074	Malagasy	7771	Sindhi	8368		



## Einstellungen für „Digitalausgang“ und Ausgangssignale

Wiedergabe-Medium	Einstellungen für „Digitalausgang“	
	Bitstrom	PCM
Linear PCM DVD Video	Linear PCM Stereo	
DTS DVD Video	DTS-Bitstream	48 kHz, 16 Bit Linear PCM
Dolby Digital DVD Video	Dolby Digital Bitstream	48 kHz, 16 Bit Stereo Linear PCM
Audio CD, Video CD, SVCD	44,1 kHz, 16 Bit Stereo Linear PCM/48 kHz, 16 Bit Linear PCM	
DTS Audio CD	DTS-Bitstream	44,1 kHz, 16 Bit Linear PCM
MP3/WMA-Datenträger	32/44,1/48 kHz, 16 Bit Linear PCM	

# Verwendung und Funktionen des Menüs Bildeinstellungen

Sie können die Helligkeit, den Kontrast und andere Eigenschaften des Projektionsbilds einstellen.

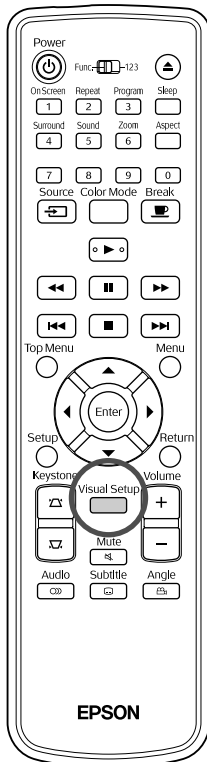

## Verwendung des Menüs Bildeinstellungen





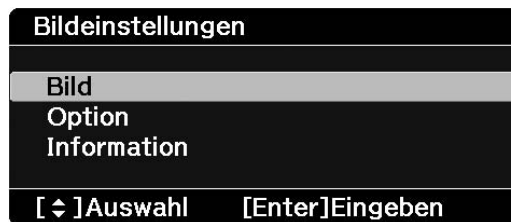

- 1 Drücken Sie  während der Projektion.

Das folgende Menü wird angezeigt.

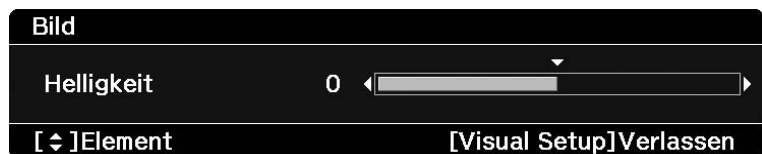

- 2 Drücken Sie  , um das einzustellende Element auszuwählen, und drücken Sie dann .



- 3 Drücken Sie  , um das einzustellende Element auszuwählen, und drücken Sie dann  , um die Option einzustellen.

- Wenn die Optionen angezeigt werden, wählen Sie die gewünschte Option und drücken , um sie zu aktivieren.



- 4 Nachdem die Einstellung abgeschlossen ist, drücken Sie , um das Menü zu schließen.

# Menü Bildeinstellungen

## Seite Bild

Einstelloption	Einstellinhalt
Helligkeit	Einstellung der Bildhelligkeit.
Kontrast	Einstellung der Helligkeitsunterschiede des Bildes.
Farbstärke	Einstellung der Farbsättigung der Bilder. (Wird nicht angezeigt, wenn ein Computer angeschlossen ist.)
Farbton	Einstellung des Farbtons. (Wird nicht angezeigt, wenn angeschlossene externe Videogeräte oder Computer nicht dem NTSC-Standard entsprechen.)
Schärfe	Einstellung der Bildschärfe.
Farbtemp. (Color Temp.)	Einstellung des Gesamtfarbtons. Hoch (High): Macht das Bild bläulich. Niedrig (Low): Macht das Bild rötlich.
Progressive Wandelt entsprechend des aktuellen Bilds die Interlace-Signale in Progressive-Signale um.	Diese Einstellung kann nur vorgenommen werden, wenn eines der folgenden fünf Signale eingespeist wird: 480i, 576i oder 1080i in Component-Video oder NTSC oder PAL in Composite Video. Aus: Geeignet für Bilder mit schnellen Handlungsabläufen. Video: Geeignet für normale Videobilder. <b>Film/Auto:</b> Verwendet einen 2-3 Pull Down Mode und wandelt Filme mit 24/30 Bildern, CG und animierte Bilder in entsprechende Progressive-Signale um, um eine natürliche Bildqualität zu erzeugen.

## Seite Option

Einstelloption	Einstellinhalt
Video-Signal Legt das Signalformat des Videogeräts fest, das an den Videoeingang angeschlossen ist.	Wird nur angezeigt, wenn „Video“ als Quelle ausgewählt wurde. Beim Erwerb ist diese Option auf „Auto“ eingestellt, so dass das Videosignal automatisch erkannt wird. Falls das Bild bei der Einstellung „Auto“ gestört ist oder kein Bild erscheint, können Sie das betreffende Signal manuell einstellen.
Kindersicherung Verwenden Sie die Taste  am Hauptgerät, um die Einschaltfunktion zu sperren.	Ein: Startet die Kindersicherung. Um das Gerät einzuschalten, halten Sie die Taste  am Hauptgerät oder die Taste  auf der Fernbedienung ungefähr fünf Sekunden lang gedrückt. Aus: Hebt die Kindersicherung auf.
Deckenprojektion (Ceiling Projection)	Ein: Projiziert Bilder über einen Spiegel an die Decke. Aus: Deaktiviert die Deckenprojektion.
Höhenlagen-Modus Verwenden Sie diesen Modus, wenn Sie das Gerät in großen Höhen verwenden.	Wenn Sie das Gerät in großen Höhen verwenden, d. h. auf 1.500 Metern oder mehr über dem Meeresspiegel, schalten Sie diesen Modus auf „Ein“.
Zoom Verwenden Sie W/T der Bedientasten des Hauptgeräts.	Einstellung des Bildformats. Breit (Wide): Vergrößert das Bild. Tele: Reduziert das Bild.

## Seite Information

Option	Inhaltsverzeichnis
<p>Informationen Der aktuelle Status wird angezeigt.</p>	<p>Lampenstunden: Gesamtverwendungsdauer der Lampe. 0H wird für 0 bis 10 Stunden angezeigt. Bei 10 Stunden und mehr wechselt die Anzeige zu 1-Stunden-Schritten. Wenn es Zeit wird, die Lampe zu ersetzen, erfolgt eine Anzeige mit gelbem Text.</p> <p>Quelle: Es wird angezeigt, ob Standard-DVD-Bilder oder Bilder von einem externen Videogerät oder Computer angezeigt werden.</p> <p>Video-Signal: Wird angezeigt, wenn „Video“ als „Quelle“ ausgewählt wurde. Des Weiteren wird das eingehende Video-SignalfORMAT angezeigt.</p> <p>Auflösung: Die Auflösung wird angezeigt, wenn für „Quelle“ eine andere Einstellung als „Video“ eingestellt wurde. Die Auflösung der Bildsignale von einem Computer und die Component-Videosignale, die eingespeist werden, werden angezeigt.</p> <p>Status: Zeigt die Fehlerinformationen an. Wenn Sie sich an den Kundendienst wenden, werden Sie möglicherweise nach diesen Informationen gefragt.</p>
<p>Reset Lampenstunden</p>	<p>Nachdem Sie die Lampe des Geräts ausgetauscht haben, initialisieren Sie die Einstellungen für die Lampenstunden. Die gesammelte Lampenbetriebszeit wird dadurch zurückgestellt.</p>

# Anhang



## Fehlersuche

### Anzeigen ablesen

Sie können den Zustand des Geräts mittels der Anzeigen auf dem oberen Bedienfeld feststellen. Prüfen Sie die Angaben in der nachstehenden Tabelle und führen Sie die Schritte zur Behebung des Problems aus.

\* Wenn keine der Anzeigen leuchtet, ist das Netzkabel nicht richtig angeschlossen oder das Gerät erhält keinen Strom.

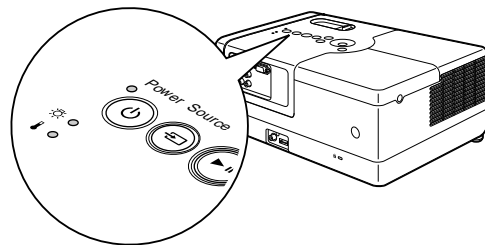

Wenn rot leuchtet

Fehler

● : Leuchtet : Blinkt ○ : Aus

Rot ● Rot Rot	<p><b>Interner Fehler</b></p> <p>Warten Sie ungefähr eine Minute und 30 Sekunden. Ziehen Sie dann den Netzstecker und stecken Sie ihn wieder ein. Wenn sich der Status der Anzeige nicht ändert, nachdem  gedrückt und die Spannungsversorgung eingeschaltet wurde ...</p>	<p><b>Wenn der Fehler weiterhin besteht</b></p> <p>Warten Sie ungefähr eine Minute und 30 Sekunden. Trennen Sie dann den Netzstecker von der Netzsteckdose und wenden Sie sich an Ihren Händler vor Ort oder an den Kundendienst. Die Adresse finden Sie unter Anfragen.  S. 75</p>	
Rot ● ○ Rot	<p><b>Lüfterfehler/Sensorfehler</b></p>		
Rot ● ○ Rot ●	<p><b>Fehler durch hohe Temperatur (Überhitzung)</b></p> <p>Die Lampe wird automatisch ausgeschaltet und die Projektion wird unterbrochen. Warten Sie ungefähr fünf Minuten. Wenn die Stromanzeige zu orange wechselt, überprüfen Sie die drei Punkte, die rechts aufgeführt sind.</p>	<ul style="list-style-type: none"> <li>• Entfernen Sie das Gerät mindestens 20 cm von der Wand.</li> <li>• Reinigen Sie den Luftfilter.  S. 63</li> <li>• Wenn Sie das Gerät in großen Höhen verwenden, d. h. auf 1.500 Metern oder mehr über dem Meeresspiegel, schalten Sie „Höhenlagen-Modus“ auf „Ein“.  S. 57</li> </ul>	<p>Wenn sich der Status der Anzeige nicht ändert, nachdem  gedrückt und die Spannungsversorgung eingeschaltet wurde ...</p>

Anhang

Rot ● Rot ☀️ ○ 🔔	<b>Lampenfehler/Lampe leuchtet nicht/Lampe erlischt/ Lampenabdeckung geöffnet</b> Warten Sie ungefähr eine Minute und 30 Sekunden und überprüfen Sie dann, ob die Lampe durchgebrannt ist. ↪ S. 66 Reinigen Sie Luftfilter und Ansaugöffnung. ↪ S. 63  Die Lampe ist nicht zerbrochen.	<b>Wenn der Fehler weiterhin besteht</b> ↪ S. 59
	Setzen Sie die Lampe wieder ein, schalten Sie den Hauptnetzschalter am Hauptgerät ein.	Wenn der Zustand nach dem Wiedereinsetzen der Lampe nicht behoben ist
	Die Lampe ist zerbrochen.	Wenden Sie sich für weitere Informationen an Ihren Händler. ↪ S. 75
Wenn Sie das Gerät in großen Höhen verwenden, d. h. auf 1.500 Metern oder mehr über dem Meeresspiegel, schalten Sie „Höhenlagen-Modus“ auf „Ein“. ↪ S. 57		

**Wenn die Anzeige ☀️ oder 🔔 orange blinkt** Warnung ● : Leuchtet ☀️ : Blinkt ○ : Aus























Rot ☀️ Orange ☀️ 🔔	<b>Warnung wegen hoher Temperatur</b> Sie können die Projektion in diesem Zustand fortsetzen. Die Projektion wird automatisch beendet, wenn nachfolgend hohe Temperaturen festgestellt werden.	Überprüfen Sie die beiden aufgeführten Punkte. <ul style="list-style-type: none"> <li>• Entfernen Sie das Gerät mindestens 20 cm von der Wand.</li> <li>• Reinigen Sie den Luftfilter. ↪ S. 63</li> </ul>	Erfolgt nach dem Drücken von ⏻ und Einschalten der Spannungsversorgung keine Verbesserung, verwenden Sie das Gerät nicht weiter und ziehen Sie den Netzstecker aus der Netzsteckdose. Wenden Sie sich an den Händler vor Ort oder die nächste Adresse, die unter Anfragen aufgeführt ist. ↪ S. 75
Grün ● Orange ☀️ 🔔 ○ 🔔	<b>Hinweis zum Austausch der Lampe</b> Die Lampe muss ausgetauscht werden. Tauschen Sie deshalb die Lampe so rasch als möglich gegen eine neue aus. Verwenden Sie die Lampe in diesem Zustand nicht weiter, da sie andernfalls explodieren kann. ↪ S. 66		

**Wenn die Anzeige ☀️ oder 🔔 aus ist** Normal ● : Leuchtet ☀️ : Blinkt ○ : Aus





● Orange	<b>Bereitschaft</b> Zeigt an, dass das Gerät betriebsbereit ist.
☀️ Grün	<b>Während der Aufwärmphase (ca. 20 Sekunden)</b> In der Aufwärmphase hat das Drücken von ⏻ keine Wirkung. Ziehen Sie während der Aufwärmphase den Netzstecker nicht ab. Andernfalls kann sich die Nutzungsdauer der Lampe verringern.
● Grün	<b>Während der Projektion</b>
☀️ Orange	<b>Abkühlphase (ca. fünf Sekunden)</b> Der Betrieb der Fernbedienung und der Tasten am Hauptgerät ist während der Abkühlphase gesperrt. Das Gerät schaltet nach der Abkühlphase in den Bereitschaftsmodus. Ziehen Sie während der Abkühlphase den Netzstecker nicht ab. Andernfalls kann sich die Nutzungsdauer der Lampe verringern.
● Grün	<b>Unterbrechen</b> Drücken Sie <sup>Break</sup> , um die normale Wiedergabe fortzusetzen.

## Falls die Anzeigen keine Hilfe bieten

Wenn dieses Gerät nicht normal funktioniert, prüfen Sie die folgenden Angaben, bevor Sie es in Reparatur geben. Lässt sich das Gerät dadurch nicht in einen einwandfreien Betriebszustand versetzen, wenden Sie sich an Ihren Fachhändler.

Problem	Prüfpunkte	Siehe Seite
Einschalten ist nicht möglich.	• Haben Sie  gedrückt?	 S. 19
	• Ziehen Sie den Netzstecker und stecken Sie ihn wieder ein.	 S. 19
	• Befindet sich das Gerät in der Abkühlphase?	 S. 60
	• Wenn die Anzeige beim Berühren des Netzkabels leuchtet und erlischt, schalten Sie den Hauptnetzschalter aus und ziehen Sie anschließend den Netzstecker und stecken Sie ihn wieder ein. Ist das Problem danach nicht behoben, ist das Netzkabel möglicherweise beschädigt. Verwenden Sie das Gerät nicht weiter, ziehen Sie den Netzstecker aus der Netzsteckdose und wenden Sie sich an Ihren Fachhändler.	 S. 75
	• Ist die Kindersicherung aktiviert?	 S. 57
Kein Bild	• Ist die Objektivabdeckung geschlossen?	 S. 19
	• Ist der Regionalcode der DVD-Video korrekt?	 S. 10
	• Drücken Sie  , um zu DVD umzuschalten.	 S. 46
	• Ist die Lampe verbraucht?	 S. 60
Die Bilder sind verschwommen oder unscharf.	• Wurde die Scharfeinstellung vorgenommen?	 S. 21
	• Befindet sich das Gerät im richtigen Abstand zur Leinwand?	 S. 69
	• Ist Kondensation aufgetreten?	 S. 8
Die Bilder sind zu dunkel.	• Ist der Farbmodus richtig für die Umgebung eingestellt?	 S. 26
	• Muss die Lampe bald ersetzt werden?	 S. 64
	• Ist der Bildschirmschoner aktiviert?	 S. 53
Die Fernbedienung funktioniert nicht.	• Befindet sich der Umschalter Funktionen/Zahlen in der Position [1 2 3] (numerische Eingabe)?	 S. 27
	• Abhängig vom Medium sind bestimmte Vorgänge gesperrt.	-
	• Sind die Batterien erschöpft oder wurden sie falsch eingelegt?	 S. 17
Es ist kein Ton zu hören oder der Ton ist zu leise.	• Ist der Lautstärkepegel auf den Minimalwert eingestellt?	 S. 21
	• Ist die Stummschaltung aktiv? Drücken Sie  .	-
Der Ton ist verzerrt.	Ist die Lautstärke zu hoch eingestellt?	 S. 21
Die Audio-/Untertitel-Sprache kann nicht geändert werden.	• Wenn nur eine Sprache auf dem Medium aufgezeichnet ist, ist eine Umstellung nicht möglich.	-
	• Bei einigen Medien können diese Einstellungen nur über das DVD-Menü vorgenommen werden.	-
Untertitel werden nicht angezeigt.	• Wenn keine Untertitel auf dem Medium vorhanden sind, werden sie nicht angezeigt.	-
	• Ist die Untertitel-Sprache auf „AUS“ eingestellt?	 S. 37

## Während der Verwendung des externen Video- oder Computer-Modus

Problem	Prüfpunkte	Siehe Seite
Kein Bild	<ul style="list-style-type: none"> <li>Ist das angeschlossene Gerät eingeschaltet? Schalten Sie die Spannungsversorgung des angeschlossenen Geräts ein oder starten Sie seine Wiedergabe entsprechend der Wiedergabemethode des angeschlossenen Geräts.</li> </ul>	☞ S. 46
„Signal nicht unterstützt“ wird angezeigt.	<ul style="list-style-type: none"> <li>Wenn ein externes Videogerät angeschlossen ist: Wenn die Projektion nicht möglich ist, auch wenn „Video-Signal“ im Menü Bildeinstellungen auf „Auto“ gesetzt ist, stellen Sie das passende Signalformat für das Gerät ein.</li> </ul>	☞ S. 57
	<ul style="list-style-type: none"> <li>Wenn ein Computer angeschlossen ist: Sind die Einstellungen der Auflösung und der Wiederholrate für das Bildsignal mit dem Gerät kompatibel? Benutzen Sie das Handbuch und andere Unterlagen Ihres Computers, um Auflösung und Wiederholrate für das vom Computer ausgegebene Bildsignal zu überprüfen und einzustellen.</li> </ul>	☞ S. 70
„Kein Signal.“ wird angezeigt.	<ul style="list-style-type: none"> <li>Sind die Kabel richtig angeschlossen?</li> </ul>	☞ S. 44 bis 45
	<ul style="list-style-type: none"> <li>Ist das angeschlossene Gerät eingeschaltet? Schalten Sie das angeschlossene Gerät ein. Starten Sie die Wiedergabe durch Drücken der Wiedergabetaste des angeschlossenen Videogeräts.</li> </ul>	☞ S. 46
	<ul style="list-style-type: none"> <li>Ist ein Laptop oder ein Computer mit einem eingebauten LCD Bildschirm angeschlossen? Ändern Sie das Ziel des vom Computer ausgehenden Bildsignals.</li> </ul>	☞ S. 47
	<ul style="list-style-type: none"> <li>Drücken Sie , um zu DVD umzuschalten.</li> </ul>	☞ S. 46
Das Signal ist gestört.	<ul style="list-style-type: none"> <li>Bei Verwendung eines Verlängerungskabels können die Signale durch elektrische Störungen beeinträchtigt werden. Schließen Sie eine Verstärkungsvorrichtung an und prüfen Sie den Betrieb.</li> </ul>	-
	<ul style="list-style-type: none"> <li>Ist die Auflösung des Bildsignals des Computers mit dem Gerät kompatibel? Benutzen Sie die Dokumentation und andere Unterlagen Ihres Computers, um die Auflösung für das vom Computer ausgegebene Bildsignal zu überprüfen und einzustellen.</li> </ul>	☞ S. 70
	<ul style="list-style-type: none"> <li>Drücken Sie die Taste  auf der Fernbedienung, wenn das projizierte Computerbild durch Störungen oder Flimmern beeinträchtigt wird. „Auto-Setup wird ausgeführt...“ wird angezeigt und es erfolgt eine automatische Einstellung des Tracking, der Synchronisation und der Position.</li> </ul>	-
Das Bild ist abgeschnitten (groß) oder klein.	<ul style="list-style-type: none"> <li>Das Gerät erkennt automatisch das Bildformat des Eingangssignals und projiziert die Bilder. Wird das Seitenverhältnis (Bildformat) nicht richtig ausgewählt, drücken Sie  und wählen Sie das richtige Seitenverhältnis (Bildformat) für das Eingangssignal aus.</li> </ul>	☞ S. 41
	<ul style="list-style-type: none"> <li>Drücken Sie die Taste  auf der Fernbedienung wenn das projizierte Computerbild nicht vollständig angezeigt wird. „Auto-Setup wird ausgeführt...“ wird angezeigt und es erfolgt eine automatische Einstellung des Tracking, der Synchronisation und der Position.</li> </ul>	-
Die Bildfarben sind nicht richtig	Stellen Sie „Video-Signal“ im Menü Informationen auf das richtige Signalformat für das Gerät ein.	☞ S. 57
Vom Computer abgespielte bewegte Bilder werden schwarz	Schalten Sie das Bildsignal des Computers ausschließlich auf den externen Ausgang um. ☞ Für nähere Informationen schlagen Sie in der „Dokumentation“ des Computers nach oder wenden Sie sich an den Computerhersteller.	-



# Wartung

In diesem Abschnitt wird die Wartung des Geräts, wie das Reinigen und das Ersetzen der Lampe beschrieben.

## **Achtung**

Ziehen Sie den Netzstecker aus der Netzsteckdose, bevor Sie mit der Wartung beginnen.

## Reinigung

### Reinigen von Luftfilter und Ansaugöffnung

Wenn sich Staub am Luftfilter oder an der Ansaugöffnung ansammelt oder die Meldung “Überhitztes Gerät. Prüfen Sie, ob die Luftöffnungen nicht blockiert sind. Reinigen oder ersetzen Sie den Luftfilter.” angezeigt wird, entfernen Sie den Staub mit einem Staubsauger vom Luftfilter und den Ansaugöffnungen.

#### **Achtung**

Falls Luftfilter oder Ansaugöffnungen mit Staub verstopft sind, kann die Innentemperatur des Geräts ansteigen. Dadurch können Betriebsstörungen verursacht und die Lebensdauer der optischen Teile verkürzt werden. Es wird empfohlen diese Teile ungefähr alle drei Monate zu reinigen. Bei Verwendung des Geräts in einer staubigen Umgebung müssen die Teile häufiger gereinigt werden.

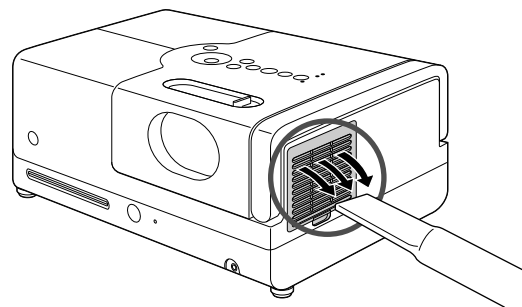

### Hauptgerät reinigen

Reinigen Sie die Oberfläche mit einem weichen Tuch. Wenn das Gerät besonders schmutzig ist, befeuchten Sie ein Tuch mit Wasser, das eine kleine Menge neutralen Reiniger enthält. Wringen Sie das Tuch sorgfältig aus und wischen Sie das Gerät leicht mit dem Tuch ab, um Flecken zu entfernen, und wischen Sie dann mit einem weichen, trockenen Tuch nach.

### Projektionsobjektiv reinigen

Verwenden Sie zum Reinigen des Objektivs handelsübliche Glasreinigungstücher und wischen Sie es sanft ab.

#### **Achtung**

Reinigen Sie das Gerät nicht mit flüchtigen Mitteln wie Wachs, Alkohol oder Farbverdünner. Dadurch kann sich das Gerät verformen und die Farbe kann sich ablösen.

#### **Achtung**

Reiben Sie das Objektiv nicht mit harten Gegenständen ab und setzen Sie es keinen Stößen aus, da es zerbrechlich ist.

# Zeitpunkt zum Ersetzen von Verbrauchsmaterialien

## Zeitpunkt zum Ersetzen des Luftfilters

Wenn der Luftfilter verschmutzt oder beschädigt ist

## Lampenaustauschperiode

- Die Meldung „Die Lampe ersetzen“ erscheint beim Einschalten der Projektion.
- Die Bildwiedergabe wird dunkel oder verschlechtert sich.



- Zur Beibehaltung der anfänglichen Helligkeit und Bildqualität wird die Meldung zum Ersetzen der Lampe nach etwa 1900 Betriebsstunden angezeigt. Der Zeitpunkt, zu dem diese Meldung angezeigt wird, unterscheidet sich in Abhängigkeit von den Einstellungen für Farbmodus und den Verwendungsbedingungen dieses Geräts.
- Falls die Lampe nach Ablauf dieser Betriebsdauer weiter verwendet wird, nimmt die Gefahr eines Lampenbruchs zu. Ersetzen Sie deshalb die Lampe so rasch als möglich, sobald die Mitteilung für das Ersetzen der Lampe erscheint, selbst wenn die Lampe noch funktioniert.
- Je nach Lampencharakteristik und der Verwendungsart kann die Lampe dunkler werden oder ganz ausfallen, bevor die Lampenwarnung erscheint. Aus diesem Grund sollten Sie immer eine Ersatzlampe bereithalten.

## Sonderzubehör und Verbrauchsmaterial

Bei Bedarf sind das folgende Sonderzubehör und die folgenden Verbrauchsmaterialien erhältlich. Der Stand der Sonderzubehörliste ist September 2007. Änderungen der Zubehörelemente sind vorbehalten. Die Verfügbarkeit kann je nach Land oder Region, in dem das Gerät gekauft wurde, unterschiedlich sein.

## Verbrauchsmaterialien

Ersatzlampe ELPLP44 (1 Lampe) Verwenden Sie diese Lampe für den Austausch einer defekten Lampe.	Luftfilter ELPAF14 (1 Luftfilter) Verwenden Sie diese Filter als Ersatz für defekte Luftfilter.
---	---

## Sonderzubehör

50" Mobile Leinwand ELPSC06 60" Mobile Leinwand ELPSC07 80" Mobile Leinwand ELPSC08 100" Leinwand ELPSC10 Eine kompakte Leinwand, die sich einfach transportieren lässt. (Bildformat 4:3)	HD-15 Kabel ELPKC02 (1,8 m - für Mini Sub-D, 15-polig auf Mini Sub-D 15-polig) HD-15 Kabel ELPKC09 (3-Meter-Kabel - für Mini Sub-D 15-polig auf RCA-Stecker männlich x 3) HD-15 Kabel ELPKC10 (20 m - für Mini Sub-D, 15-polig auf Mini Sub-D 15-polig) Für den Anschluss des Geräts an einen Computer.
	Komponente Video-Kabel ELPKC19 (3-Meter-Kabel - für Mini Sub-D 15-polig auf RCA-Steckermännlich x3 ) Zum Anschließen einer Komponente Video-Quelle.

## Luftfilter ersetzen



Tipp

Beim Entsorgen der alten Luftfilter müssen die örtlichen Vorschriften eingehalten werden.

Filter: Polypropylen

Rahmen: ABS-Kunstharz

- 1** Schalten Sie den Netzschalter aus und ziehen Sie den Netzstecker, wenn ein kurzes akustisches Signal ertönt.

- 2** Entfernen Sie die Luftfilterabdeckung.

Legen Sie Ihren Finger in die Vertiefung und heben Sie die Abdeckung nach oben.

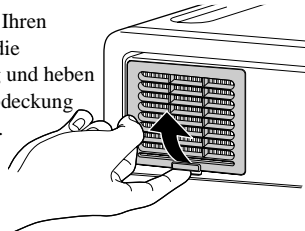

- 3** Entnehmen Sie den alten Luftfilter.

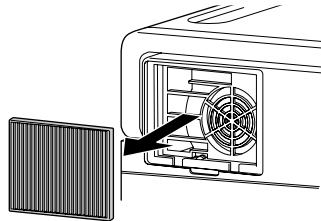

- 4** Setzen Sie den neuen Luftfilter ein.

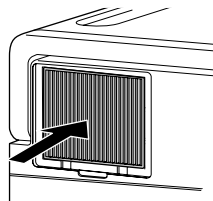

- 5** Bringen Sie die Filterabdeckung an.

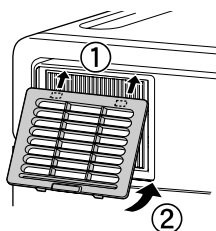

## Lampe ersetzen

### **Achtung**

Die Lampe ist nach der Verwendung heiß. Warten Sie nach dem Ausschalten der Spannungsversorgung etwa eine Stunde, damit die Lampe vollständig abkühlen kann.

**1** Schalten Sie den Netzschalter aus und ziehen Sie den Netzstecker, wenn ein kurzes akustisches Signal ertönt.

**2** Lösen Sie die Schrauben der Lampenabdeckung mit dem Schraubendreher, der im Lieferumfang der Ersatzlampe enthalten ist. Verschieben Sie die Lampenabdeckung horizontal und heben Sie sie dann an, um sie abzunehmen.

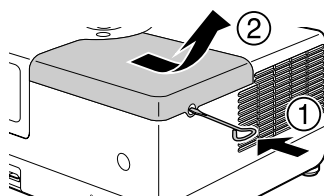

**3** Lösen Sie die Befestigungsschrauben der Lampe.

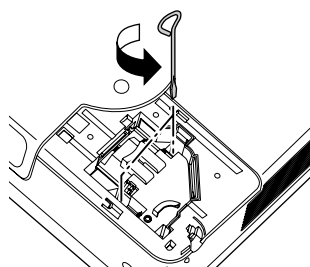

**4** Entfernen Sie die alte Lampe.

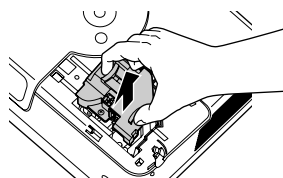

**5** Setzen Sie die neue Lampe ein.

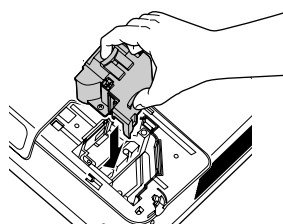

**6** Ziehen Sie die Befestigungsschrauben der Lampe gut fest.

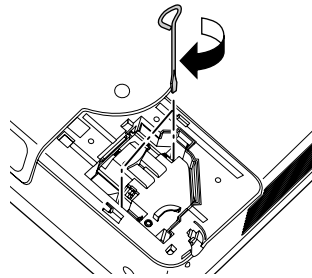

**7** Bringen Sie die Lampenabdeckung wieder an.

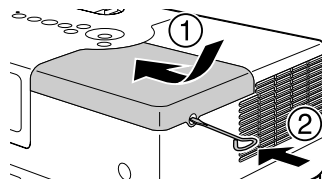

**Achtung**

- Bringen Sie die Lampe und die Lampenabdeckung richtig an. Zur Sicherheit dieses Geräts kann die Lampe bei nicht richtig eingesetzter Lampe bzw. Lampenabdeckung nicht eingeschaltet werden.
- In diesem Produkt befindet sich eine Lampe, die Quecksilber (Hg) enthält. Beachten Sie die gültigen örtlichen Richtlinien zu Entsorgung und Recycling. Entsorgen Sie die Lampe nicht mit dem normalen Müll.

## Lampenbetriebsdauer zurücksetzen

Nach dem Ersetzen der Lampe müssen Sie die Lampenbetriebsdauer initialisieren.

Das Gerät ist mit einem Zähler für die Lampenbetriebsdauer ausgerüstet, die Anzeige der Meldung zum Ersetzen der Lampe erfolgt auf der Grundlage dieses Zählers.

**1** Schließen Sie das Netzkabel an und drücken Sie .

**2** Drücken Sie . Wenn das Menü erscheint, setzen Sie „Information“ auf „Reset Lampenstunden“.

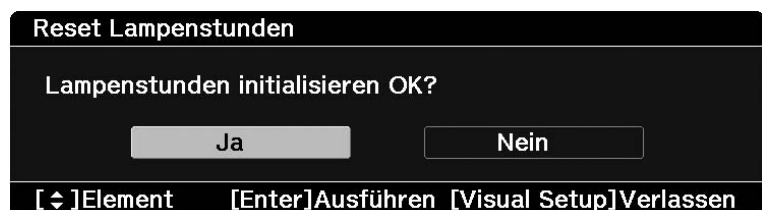

- 
- 3** Wählen Sie „Ja“ und drücken Sie , um die Einstellung zu initialisieren.

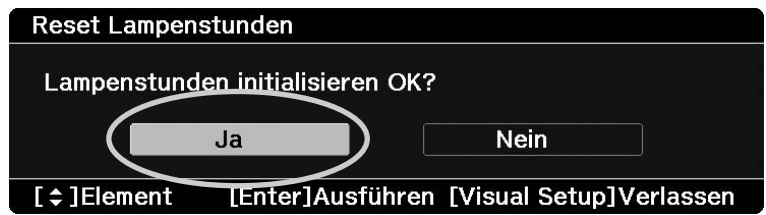

# Projektionsabstand und Leinwandgröße

Stellen Sie das Gerät gemäß den Angaben in der folgenden Tabelle so auf, dass die bestmögliche Projektion, die die Größe der Leinwand zulässt, erfolgt.

Einheit: cm

Leinwandformat 16:9		Projektionsabstand	
		Minimum (Zoomeinstellung Weitwinkel)	Maximum (Zoomeinstellung Tele)
30"	66 x 37	87 bis 118	
40"	89 x 50	117 bis 158	
60"	130 x 75	177 bis 239	
80"	180 x 100	237 bis 320	
100"	220 x 120	297 bis 401	
120"	270 x 150	357 bis 482	
150"	330 x 190	447 bis 604	

Einheit: cm

Leinwandformat 4:3		Projektionsabstand	
		Minimum (Zoomeinstellung Weitwinkel)	Maximum (Zoomeinstellung Tele)
30"	61 x 46	107 bis 144	
40"	81 x 61	143 bis 194	
60"	120 x 90	217 bis 293	
80"	160 x 120	290 bis 392	
100"	200 x 150	364 bis 491	
120"	240 x 180	437 bis 590	
150"	300 x 230	547 bis 739	

# Liste mit kompatiblen Auflösungen

## Composite Video

Einheit: Bildpunkte

Signal	Auflösung	Bildformatmodus		
		Normal	Voll	Zoom
TV (NTSC)	720 x 480 720 x 360*	640 x 480 (4:3)	854 x 480 (16:9)	854 x 480 (16:9)
TV (PAL, SECAM)	720 x 576 720 x 432*	640 x 480 (4:3)	854 x 480 (16:9)	854 x 480 (16:9)

\* Letterbox-Signal

## Component-Video

Einheit: Bildpunkte

Signal	Auflösung	Bildformatmodus		
		Normal	Voll	Zoom
SDTV (480i, 60 Hz)	720 x 480 720 x 360*	640 x 480 (4:3)	854 x 480 (16:9)	854 x 480 (16:9)
SDTV (576i, 50 Hz)	720 x 576 720 x 432*	640 x 480 (4:3)	854 x 480 (16:9)	854 x 480 (16:9)
SDTV (480p)	720 x 480 720 x 360*	640 x 480 (4:3)	854 x 480 (16:9)	854 x 480 (16:9)
SDTV (576p)	720 x 576 720 x 432*	640 x 480 (4:3)	854 x 480 (16:9)	854 x 480 (16:9)
HDTV (720p) 16:9	1280 x 720	854 x 480 (16:9)	-	-
HDTV (1080i) 16:9	1920 x 1080	854 x 480 (16:9)	-	-

\* Letterbox-Signal

## Computerbild

Einheit: Bildpunkte

Signal	Auflösung	Bildformatmodus		
		Normal	Voll	Zoom
VGA60/72/75/85, iMac* <sup>1</sup>	640 x 480 640 x 360* <sup>2</sup>	640 x 480	854 x 480	854 x 480
SVGA56/60/72/75/85, iMac* <sup>1</sup>	800 x 600 800 x 450* <sup>2</sup>	640 x 480	854 x 480	854 x 480
XGA60/70/75/85, iMac* <sup>1</sup>	1024 x 768 1024 x 576* <sup>2</sup>	640 x 480	854 x 480	854 x 480
MAC13"	640 x 480	640 x 480	854 x 480	854 x 480
MAC16"	832 x 624	640 x 480	854 x 480	854 x 480
MAC19"	1024 x 768	640 x 480	854 x 480	854 x 480

\*1 Kein Anschluss möglich, wenn die Geräte nicht über einen VGA-Ausgang verfügen.

\*2 Letterbox-Signale

Auch andere Signale als die oben genannten können höchstwahrscheinlich projiziert werden. Eventuell sind jedoch nicht alle Funktionen verfügbar.



# Technische Daten

Bezeichnung	EMP-DM1			
Abmessungen	320 B x 135 H x 230 T mm (einschließlich Projektionseinheit)			
Panelgröße	0,55" breit			
Anzeigertyp	Polysilizium TFT Aktivmatrix			
Auflösung	409.920 Pixel (854 B x 480 H Punkte) x 3			
Bildschärfe-einstellung	Manuell			
Zoomeinstellung	Digitaltyp (ca. 1:1,35)			
Lampe (Lichtquelle)	UHE-Lampe, 120 W, Modell: ELPLP44			
Strom-versorgung	100 - 240 V Wechselstrom +/-10 %, 50/60 Hz, 2,2 bis 1,0 A			
Leistungs-aufnahme	Bereiche mit 100 bis 120 V Wechselstrom	Betrieb: 200 W Bereitschaft: 5 W		
	Bereiche mit 220 bis 240 V Wechselstrom	Betrieb: 200 W Bereitschaft: 5 W		
Betriebshöhe über NN	Betriebshöhe: 0 m bis 2.286 m			
Betriebstemperatur	+5 bis +35°C (Keine Kondensation)			
Aufbewahrungstemperatur	-10 bis +60°C (Keine Kondensation)			
Gewicht	ca. 3,8 kg			
Anschlüsse	Eingang	Audio-Buchse	1	RCA-Stecker
		Video-Buchse	1	RCA-Stecker
		Component-Anschluss	1	RCA-Stecker
		Computerbuchse	1	Mini Sub-D 15-polig
		USB-Anschluss	1	Typ A
	Ausgang	Koaxial-Digitalaudioausgang	1	RCA-Stecker
		Kopfhörerbuchse	1	3,5-mm-Minibuchse
Lautsprecher	Maximaler Eingang 8 W, Nennimpedanz 12 Ω Ohm			
Audio-Ausgang	Analog-Audio-Ausgang	1 Lautsprechersystem: Angewandter, maximaler Ausgang 8 W + 8 W (10 % THD)		
		1 Kopfhörersystem: 25 mW/32 Ω Ohm		
	Dynamikbereich: 70 dB oder mehr			
Digital-Audio-Ausgang	Koaxial-Digitalausgang			

\* Die USB-Anschlüsse funktionieren möglicherweise nicht mit allen USB-kompatiblen Geräten.



Pixelworks DNX™ IC ist in diesem Gerät eingebaut.

## Neigungswinkel

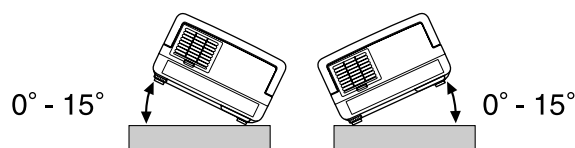

Das Gerät kann herunterfallen oder einen Unfall verursachen, wenn es stärker als 15 Grad geneigt wird.

**DECLARATION of CONFORMITY**

According to 47CFR, Part 2 and 15  
Class B Personal Computers and Peripherals; and/or  
CPU Boards and Power Supplies used with Class B Personal Computers

We : Epson America, INC.  
Located at : 3840 Kilroy Airport Way  
MS:3-13  
Long Beach, CA 90806  
Tel : 562-290-5254

Declare under sole responsibility that the product identified herein, complies with 47CFR Part 2 and 15 of the FCC rules as a Class B digital device. Each product marketed, is identical to the representative unit tested and found to be compliant with the standards. Records maintained continue to reflect the equipment being produced can be expected to be within the variation accepted, due to quantity production and testing on a statistical basis as required by 47CFR 2.909. Operation is subject to the following two conditions : (1) this device may not cause harmful interference, and (2) this device must accept any interference received, including interference that may cause undesired operation.

Trade Name : Epson  
Type of Product : Projector  
Model : EMP-DM1

**FCC Compliance Statement  
For United States Users**

This equipment has been tested and found to comply with the limits for a Class B digital device, pursuant to Part 15 of the FCC Rules. These limits are designed to provide reasonable protection against harmful interference in a residential installation. This equipment generates, uses, and can radiate radio frequency energy and, if not installed and used in accordance with the instructions, may cause harmful interference to radio or television reception. However, there is no guarantee that interference will not occur in a particular installation. If this equipment does cause interference to radio and television reception, which can be determined by turning the equipment off and on, the user is encouraged to try to correct the interference by one or more of the following measures.

- Reorient or relocate the receiving antenna.
- Increase the separation between the equipment and receiver.
- Connect the equipment into an outlet on a circuit different from that to which the receiver is connected.
- Consult the dealer or an experienced radio/TV technician for help.

**WARNING**

The connection of a non-shielded equipment interface cable to this equipment will invalidate the FCC Certification or Declaration of this device and may cause interference levels which exceed the limits established by the FCC for this equipment. It is the responsibility of the user to obtain and use a shielded equipment interface cable with this device. If this equipment has more than one interface connector, do not leave cables connected to unused interfaces. Changes or modifications not expressly approved by the manufacturer could void the user's authority to operate the equipment.

# Glossar

## HDTV

Abkürzung für „High-Definition Television System“, das bei hochauflösenden Fernsehgeräten angewendet wird, die den folgenden Anforderungen entsprechen:

- Vertikale Auflösung 720p oder 1080i oder höher (wobei sich „p“ auf die progressive Scanmethode und „i“ auf die Interlace-Scanmethode bezieht)
- Bildformat 16:9

## JPEG

Ein Dateiformat zum Speichern von Bilddateien. Die meisten Fotos, die mit Digitalkameras aufgenommen werden, werden im JPEG-Format gespeichert.

## MP3

Abkürzung für „MPEG1 Audio Layer-3“, ein Standard für Audiokomprimierung. Ermöglicht eine starke Reduzierung der Datengröße unter Beibehaltung einer hohen Klangqualität.

## NTSC

Abkürzung für „National Television Standards Committee“, eines der Analog-Farbfernsehwellen-Übertragungssysteme. Dieses System wird in Japan, den USA und Lateinamerika verwendet.

## PAL

Abkürzung für „Phase Alternation by Line“, eines der Analog-Farbfernsehwellen-Übertragungssysteme. Dieses System wird in China, Westeuropa mit der Ausnahme von Frankreich sowie afrikanischen und asiatischen Ländern verwendet.

## SDTV

Abkürzung für „Standard Definition Television“. Dies entspricht dem Standard-TV-Sendesystem, das den HDTV-Anforderungen nicht genügt.

## SECAM

Abkürzung für „SEquential Couleur A Memoire“, eines der Analog-Farbfernsehwellen-Übertragungssysteme. Dieses System wird in Frankreich, Osteuropa, der früheren Sowjetunion, dem nahen Osten und einigen afrikanischen Ländern verwendet.

## WMA

Abkürzung für „Windows Media Audio“, eine von der Microsoft Corporation of America entwickelte Technologie für Audiokomprimierung. Sie können WMA-Daten mit Windows Media Player Ver.7, 7.1, Windows Media Player für Windows XP oder Windows Media Player 9 Series codieren. Verwenden Sie zum Codieren von WMA-Dateien Anwendungen, die von der Microsoft Corporation of America zertifiziert wurden. Bei Verwendung einer nicht zertifizierten Anwendung ist es möglich, dass kein einwandfreier Betrieb erfolgt.

## YCbCr

Ein Übertragungssignal in der Farbmodell-Signalwellenform für heutige Fernsehgeräte (NTSC-System). Wird durch Y (Helligkeits-Signal), CbCr (Chromatinsignal (Farbe)) ausgedrückt.

## YPbPr

Ein Übertragungssignal in der Farbraum-Signalwellenform für Hi-Vision. Wird durch Y (Helligkeits-Signal), PbPr (Farbdifferenzsignal) ausgedrückt.

## Abkühlphase

Vorgang, bei dem die Lampe von der hohen Temperatur, die während der Projektion erzeugt wurde, abkühlt. Die

Abkühlphase wird automatisch aktiviert, wenn Sie  drücken, um den Strom abzuschalten. Ziehen Sie während der Abkühlphase den Netzstecker nicht ab. Wenn die Abkühlphase nicht richtig durchgeführt wird, können die Lampe oder Teile im Hauptgerät überhitzen, wodurch sich die Nutzungsdauer der Lampe verkürzen kann oder Schäden am Gerät verursacht werden können. Bei Beendigung der Abkühlphase erzeugt das Hauptgerät zwei Signaltöne.

## Bildformat

Das Verhältnis zwischen Bildbreite und Bildhöhe. HDTV-Bilder besitzen ein Seitenverhältnis von 16:9 für die Breitbildwiedergabe. Das Seitenverhältnis für normale Bilder beträgt 4:3. Das Gerät kann das Seitenverhältnis eines Mediums automatisch erkennen, wenn es abgespielt wird.

## Koaxial-Digitalausgang

Wandelt das Audiosignal in ein Digitalsignal um und ermöglicht seine Übertragung über ein Koaxialkabel.

## Playback Control (PBC)

Ein Verfahren zur Wiedergabe von Video-CDs. Sie können die Bilder oder Informationen, die wiedergegeben werden sollen, aus dem angezeigten Menü auswählen.

## Bezeichnungen für Medien

### Titel/Kapitel/Track

Ein Film auf DVD ist in Einheiten unterteilt, die als Titel bezeichnet werden und eine beliebige Anzahl von Kapiteln enthalten können.

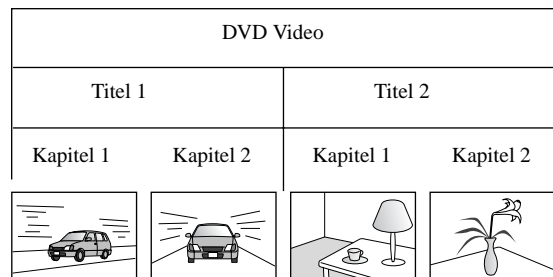

Video- und Audio-CDs sind in Einheiten unterteilt, die als Tracks bezeichnet werden.

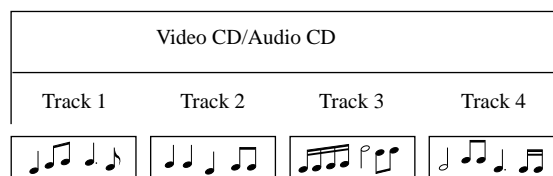

# Index

## A

Anzeigen .....	59
Auto-Setup .....	62

## B

Batterien einlegen .....	17
Bereitschaft .....	60

## C

Computer-Eingang .....	45
------------------------	----

## D

Digitalausgang .....	53
Disk-Sperre .....	54
DivX® .....	30
DivX® VOD .....	53
Dolby Digital .....	53

## F

Farbmodus .....	26
Farbstärke .....	57
Farbton .....	57
Fernbedienung .....	16
Fernsehtuner .....	44

## H

Hauptgerät reinigen .....	63
Helligkeit .....	57
Höhenlagen-Modus .....	57

## K

Kapitel .....	73
Kindersicherung .....	57
Kontrast .....	57
Kopfhörer .....	48

## L

Lampe ersetzen .....	66
Lampenaustauschperiode .....	64
Lampenbetriebsdauer zurücksetzen .....	67
Lampenstunden .....	58
Lautstärke .....	21
Luftfilter ersetzen .....	65

## M

Menü .....	27
MP3 .....	30
MP3/JPEG-Nav .....	53

## N

Nachtmodus .....	53
------------------	----

## O

OSD Sprache .....	52
-------------------	----

## P

Passwort .....	53
PBC (Playback Control) .....	28
Progressive .....	57
Projektionsobjektiv reinigen .....	63

## Q

Quelle .....	58
--------------	----

## R

Reinigen von Luftfilter und Ansaugöffnung .....	63
---	----

## S

Schärfe .....	57
Schärfering .....	21
Seite Audio .....	53
Seite Bild .....	57
Seite Information .....	58
Seite Option .....	57
Seite Sonst .....	53
Seite Sprache .....	52
Sonderzubehör .....	64
Stummschaltung .....	26

## T

Titel .....	73
Track .....	73

## U

Unterbrechen .....	25
USB .....	11, 43

## Ü

Überhitzung .....	59
-------------------	----

## V

Verbrauchsmaterialien .....	64
Video-Eingang .....	44
Video-Signal .....	57
Virtueller Surroundsound .....	49

## W

Wiedergabeinformations-Bildschirm .....	38
WMA .....	30

## Z

Zoom-Taste .....	21
------------------	----

# Anfragen

## < EUROPE, MIDDLE EAST & AFRICA >

Der Stand dieser Adressenliste ist der 5. April 2007.

Die neusten Kontaktadressen sind aus der betreffenden nachstehend aufgelisteten Website zu erfahren. Falls Sie auf diesen Websites die gewünschten Informationen nicht finden können, suchen Sie bitte auf der Homepage von Epson unter [www.epson.com](http://www.epson.com).

### ALBANIA :

#### INFOSOFT SYSTEM

Gjergji Center, Rr Murat Toptani  
Tirana 04000 - Albania  
Tel: 00 355 42 511 80/ 81/ 82/ 83  
Fax: 00355 42 329 90  
Web Address:  
[http://content.epson.it/about/int\\_services.htm](http://content.epson.it/about/int_services.htm)

### AUSTRIA :

#### EPSON DEUTSCHLAND GmbH

Buropark Donau Inkustrasse 1-7 / Stg. 8 / 1.  
OG  
A-3400 Klosterneuburg  
Tel: +43 (0) 2243 - 40 181 - 0  
Fax: +43 (0) 2243 - 40 181 - 30  
Web Address:  
<http://www.epson.at>

### BELGIUM :

#### EPSON DEUTSCHLAND GmbH Branch office Belgium

Belgicastraat 4 - Keiberg  
B-1930 Zaventem  
Tel: +32 2/ 7 12 30 10  
Fax: +32 2/ 7 12 30 20  
Hotline: 070 350120  
Web Address:  
<http://www.epson.be>

### BOSNIA AND HERZEGOVINA :

#### RECOS d.o.o.

Tvornicka 3 - 71000 Sarajevo  
Tel: 00 387 33 767 330  
Fax: 00 387 33 454 428  
Web Address:  
[http://content.epson.it/about/int\\_services.htm](http://content.epson.it/about/int_services.htm)

### BULGARIA :

#### EPSON Service Center Bulgaria

c/o Reset Computers Ltd.  
15-17 Tintiava Str.  
1113 Sofia  
Tel. : 00 359 2 911 22  
Fax: 00 359 2 868 33 28  
Email: [reset@reset.bg](mailto:reset@reset.bg)  
Web Address: <http://www.reset.bg>

### CROATIA :

#### RECRO d.d.

Avenija V. Holjevca 40  
10 000 Zagreb  
Tel: 00385 1 3650774  
Fax: 00385 1 3650798  
Web Address:  
[http://content.epson.it/about/int\\_services.htm](http://content.epson.it/about/int_services.htm)

### CYPRUS :

#### TECH-U

75, Lemesou Avenue 2121 Cyprus  
Tel: 00357 22 69 4000  
Fax: 00357 22490240  
Web Address:  
[http://content.epson.it/about/int\\_services.htm](http://content.epson.it/about/int_services.htm)

### CZECH REPUBLIC :

#### EPSON DEUTSCHLAND GmbH Branch Office Czech Republic

Slavickova 1a 63800 Brno  
E-mail: [infoline@epson.cz](mailto:infoline@epson.cz)  
Web Address:  
<http://www.epson.cz>  
Hotline: 800.142.052

### DENMARK :

#### EPSON Denmark

Generatorvej 8 C 2730 Herlev  
Tel: 44508585  
Fax: 44508586  
Email: [denmark@epson.co.uk](mailto:denmark@epson.co.uk)  
Web Address:  
<http://www.epson.dk>  
Hotline: 70279273

### ESTONIA :

#### EPSON Service Center Estonia

c/o Kulbert Ltd.  
Sirge 4, 10618  
Tallinn  
Tel: 00372 671 8160  
Fax: 00372 671 8161  
Web Address:  
<http://www.epson.ee>

### FINLAND :

#### Epson (UK) Ltd.

Rajatorpantie 41 C FI-01640 Vantaa  
Web Address:  
<http://www.epson.fi>  
Hotline: 0201 552091

### FRANCE & DOM-TOM TERRITORY :

#### EPSON France S.A.

150 rue Victor Hugo BP 320  
92305 LEVALLOIS PERRET CEDEX  
Web Address:  
<http://www.epson.fr>  
Hotline: 0821017017

### GERMANY :

#### EPSON Deutschland GmbH

Otto-Hahn-Strasse 4 D-40670 Meerbusch  
Tel: +49-(0)2159-538 0  
Fax: +49-(0)2159-538 3000  
Web Address:  
<http://www.epson.de>  
Hotline: 01805 2341 10

### GREECE :

#### EPSON Italia s.p.a.

274 Kifisias Avenue -15232 Halandri Greece  
Tel: +30.210 6244314  
Fax:+30.210 68 28.615  
Email:  
[epson@information-center.gr](mailto:epson@information-center.gr)  
Web Address:  
[http://content.epson.it/about/int\\_services.htm](http://content.epson.it/about/int_services.htm)

### HUNGARY :

#### Epson Deutschland GmbH

Magyarorszagi Fioktelep 1117 Budapest  
Inforpark setany 1.  
Hotline: 06 800 14 783  
E-mail: [infoline@epson.hu](mailto:infoline@epson.hu)  
Web Address:  
<http://www.epson.hu>

### IRELAND :

#### Epson (UK) Ltd.

Campus 100, Maylands Avenue  
Hemel Hempstead Herts HP2 7TJ  
U.K. Techn.  
Web Address:  
<http://www.epson.ie>  
Hotline: 01 679 9015

### ITALY :

#### EPSON Italia s.p.a.

Via M. Vignano de Vizzi, 93/95  
20092 Cinisello Balsamo (MI)  
Tel :+39 06. 660321  
Fax:+39 06. 6123622  
Web Address:  
<http://www.epson.it>  
Hotline: 02 26830058

### LATVIA :

#### EPSON Service Center Latvia

c/o ServiceNet LV  
Jelgavas 36  
1004 Riga  
Tel.: 00 371 746 0399  
Fax: 00 371 746 0299  
Web Address:  
<http://www.epson.lv>

### LITHUANIA :

#### EPSON Service Center Lithuania

c/o ServiceNet  
Gaiziunu 3  
50128 Kaunas  
Tel.: 00 370 37 400 160  
Fax: 00 370 37 400 161  
Web Address:  
<http://www.epson.lt>

### LUXEMBURG :

#### EPSON DEUTSCHLAND GmbH Branch office Belgium

Belgicastraat 4-Keiberg  
B-1930 Zaventem  
Tel: +32 2/ 7 12 30 10  
Fax: +32 2/ 7 12 30 20  
Hotline: 0900 43010  
Web Address:  
<http://www.epson.be>

### MACEDONIAN :

#### DIGIT COMPUTER ENGINEERING

3 Makedonska brigada b.b upravna  
zgrada R. Konkar - 91000 Skopje Macedonia  
Tel: 00389 2 2463896  
Fax: 00389 2 2465294  
Web Address:  
[http://content.epson.it/about/int\\_services.htm](http://content.epson.it/about/int_services.htm)

### NETHERLANDS :

#### EPSON DEUTSCHLAND GmbH Branch office Netherlands

J. Geesinkweg 501  
NL-1096 AX Amsterdam-  
Duisendrecht Netherlands  
Tel: +31 20 592 65 55  
Fax: +31 20 592 65 66  
Hotline: 0900 5050808  
Web Address:  
<http://www.epson.nl>

### NORWAY :

#### EPSON NORWAY

Lilleakerveien 4 oppgang 1A  
N-0283 Oslo NORWAY  
Hotline: 815 35 180  
Web Address:  
<http://www.epson.no>

**POLAND :**

**EPSON DEUTSCHLAND GmbH**  
**Branch Office Poland**  
 ul. Bokserska 66  
 02-690 Warszawa Poland  
 Hotline: (0) 801-646453  
 Web Address:  
<http://www.epson.pl>

**PORTUGAL :**

**EPSON Portugal**  
 R. Gregorio Lopes, n° 1514 Restelo 1400-195  
 Lisboa  
 Tel: 213035400  
 Fax: 213035490  
 Hotline: 707 222 000  
 Web Address:  
<http://www.epson.pt>

**ROMANIA :**

**EPSON Service Center Romania**  
 c/o MB Distribution 162, Barbu Vacarescu  
 Blvd., Sector 2  
 71422 Bucharest  
 Tel: 0040 21 231 7988 ext.103  
 Fax: 0040 21 230 0313  
 Web Address:  
<http://www.epson.ro>

**SERBIA AND MONTENEGRO :**

**BS PROCESSOR d.o.o.**  
 Hazdi Nikole Zivkovic 2  
 Beograd - 11000 - F.R. Jugoslavia  
 Tel: 00 381 11 328 44 88  
 Fax: 00 381 11 328 18 70  
 Web Address:  
[http://content.epson.it/about/int\\_services.htm](http://content.epson.it/about/int_services.htm)

**SLOVAKIA :**

**EPSON DEUTSCHLAND GmbH Branch**  
**Office Czech Republic**  
 Slavickova 1a  
 638 00 Brno  
 Hotline: 0850 111 429  
 (national costs)  
 Web Address:  
<http://www.epson.sk>

**SLOVENIA :**

**BIROTEHNA d.o.o.**  
 Smartinska 106  
 1000 Ljubljana Slovenia  
 Tel: 00 386 1 5853 410  
 Fax: 00386 1 5400130  
 Web Address:  
[http://content.epson.it/about/int\\_services.htm](http://content.epson.it/about/int_services.htm)

**SPAIN :**

**EPSON Iberica, S.A.**  
 Av. de Roma, 18-26  
 08290 Cerdanyola del valles  
 Barcelona  
 Tel: 93 582 15 00  
 Fax: 93 582 15 55  
 Hotline: 902 404142  
 Web Address:  
<http://www.epson.es>

**SWEDEN :**

**Epson Sweden**  
 Box 329 192 30 Sollentuna Sweden  
 Tel: 0771-400134  
 Web Address:  
<http://www.epson.se>

**SWIZERLAND :**

**EPSON DEUTSCHLAND GmbH**  
**Branch office Switzerland**  
 Riedmuehlestrasse 8 CH-8305 Dietlikon  
 Tel: +41 (0) 43 255 70 20  
 Fax: +41 (0) 43 255 70 21  
 Hotline: 0848448820  
 Web Address:  
<http://www.epson.ch>

**TURKEY :**

**TECPRO**  
 Sti. Telsizler mah. Zincirli dere cad.  
 No: 10 Kat 1/2 Kagithane 34410  
 Istanbul  
 Tel: 0090 212 2684000  
 Fax: 0090212 2684001  
 Web Address:  
<http://www.epson.com.tr>  
 Info: bilgi@epsonerisim.com  
 Web Address:  
<http://www.epson.tr>

**UK :**

**Epson (UK) Ltd.**  
 Campus 100, Maylands Avenue  
 Hemel Hempstead Herts HP2 7TJ  
 Tel: (01442) 261144  
 Fax: (01442) 227227  
 Hotline : 08704437766  
 Web Address:  
<http://www.epson.co.uk>

**AFRICA :**

Contact your dealer  
 Web Address:  
[http://www.epson.co.uk/welcome/welcome\\_africa.htm](http://www.epson.co.uk/welcome/welcome_africa.htm)  
 or  
<http://www.epson.fr/bienvenu.htm>

**SOUTH AFRICA :**

**Epson South Africa**  
 Grnd. Flr. Durham Hse, Block 6  
 Fourways Office Park  
 Cnr. Fourways Blvd. & Roos Str.  
 Fourways, Gauteng, South Africa.  
 Tel: +27 11 201 7741  
 / 0860 337766  
 Fax: +27 11 465 1542  
 Email: support@epson.co.za  
 Web Address:  
<http://www.epson.co.za>

**MIDDLE EAST :**

**Epson (Middle East)**  
 P.O. Box: 17383 Jebel Ali Free Zone Dubai  
 UAE(United Arab Emirates)  
 Tel: +971 4 88 72 1 72  
 Fax: +971 4 88 18 9 45  
 Email: supportme@epson.co.uk  
 Web Address:  
[http://www.epson.co.uk/welcome/welcome\\_africa.htm](http://www.epson.co.uk/welcome/welcome_africa.htm)

**< NORTH, CENTRAL AMERICA & CARIBBEANI ISLANDS >****CANADA :**

**Epson Canada, Ltd.**  
 3771 Victoria Park Avenue  
 Scarborough, Ontario  
 CANADA M1W 3Z5  
 Tel: 905-709-9475  
 or 905-709-3839  
 Web Address:  
<http://www.epson.com>

**MEXICO :**

**Epson Mexico, S.A. de C.V.**  
 Boulevard Manuel Avila Camacho 389  
 Edificio 1 Conjunto Legaria  
 Col. Irrigacion, C.P. 11500  
 Mexico, DF  
 Tel: (52 55) 1323-2052  
 Web Address:  
<http://www.epson.com.mx>

**U. S. A. :**

**Epson America, Inc.**  
 3840 Kilroy Airport Way  
 Long Beach, CA 90806  
 Tel: 562-276-4394  
 Web Address:  
<http://www.epson.com>

**COSTA RICA :**

**Epson Costa Rica, S.A.**  
 Dela Embajada Americana,  
 200 Sur y 300 Oeste  
 Apartado Postal 1361-1200 Pavas  
 San Jose, Costa Rica  
 Tel: (506) 210-9555  
 Web Address:  
<http://www.epson.co.cr>

< SOUTH AMERICA >

**ARGENTINA :**

**Epson Argentina S.A.**

Avenida Belgrano 964/970 Capital Federal  
1092, Buenos Aires, Argentina Tel: (54 11)  
5167-0300  
Web Address:  
<http://www.epson.com.ar>

**BRAZIL :**

**Epson Do Brasil Ltda.**

Av. Tucunare, 720  
Tambore Barueri,  
Sao Paulo, SP 0646-0020, Brazil  
Tel: (55 11) 4196-6100  
Web Address:  
<http://www.epson.com.br>

< ASIA & OCEANIA >

**AUSTRALIA :**

**EPSON AUSTRALIA PTYLIMITED**

3, Talavera Road, N.Ryde NSW 2113,  
AUSTRALIA  
Tel: 1300 361 054  
Web Address:  
<http://www.epson.com.au>

**CHINA :**

**EPSON (BEIJING) TECHNOLOGY SERVICE CO.,LTD.**

8F,A. The Chengjian Plaza NO.18  
Beitaipingzhuang Rd.,Haidian District,Beijing,  
China  
Zip code: 100088  
Tel: 010-82255566-606  
Fax: 010-82255123

**EPSON (BEIJING) TECHNOLOGY SERVICE CO.,LTD.SHANGHAI BRANCH PANYU ROAD SERVICE CENTER**

NO. 127 Panyu Road, Changning District,  
Shanghai China  
ZIP code: 200052  
Tel: 021-62815522  
Fax: 021-52580458

**EPSON (BEIJING) TECHNOLOGY SERVICE CO.,LTD.GUANGZHOU BRANCH**

ROOM 1405,1407 Baoli Plaza,NO.2 , 6th  
Zhongshan  
Road,Yuexiu District, Guangzhou  
Zip code: 510180  
Tel: 020-83266808  
Fax: 020- 83266055

**EPSON (BEIJING) TECHNOLOGY SERVICE CO.,LTD.CHENDU BRANCH**

ROOM2803B, A. Times Plaza, NO.2, Zongfu  
Road, Chengdu  
Zip code: 610016  
Tel:028-86727703/04/05  
Fax:028-86727702

**CHILE :**

**Epson Chile S.A.**

La Concepcion 322 Piso 3  
Providencia, Santiago,Chile  
Tel: (562) 484-3400  
Web Address:  
<http://www.epson.com.cl>

**COLOMBIA :**

**Epson Colombia Ltda.**

Diagonal 109, 15-49  
Bogota, Colombia  
Tel: (57 1) 523-5000  
Web Address:  
<http://www.epson.com.co>

**HONGKONG :**

**EPSON Technical Support Centre (Information Centre)**

Units 516-517, Trade Square,  
681 Cheung Sha Wan Road,  
Cheung Sha Wan, Kowloon,  
HONG KONG  
Tech. Hot Line: (852) 2827 8911  
Fax: (852) 2827 4383  
Web Address:  
<http://www.epson.com.hk>

**JAPAN :**

**SEIKO EPSON CORPORATION SHIMAUCHI PLANT**

VI Customer Support Group:  
4897 Shimauchi, Matsumoto-shi, Nagano-ken,  
390-8640 JAPAN  
Tel: 0263-48-5438  
Fax: 0263-48-5680  
Web Address:  
<http://www.epson.jp>

**KOREA :**

**EPSON KOREA CO., LTD.**

11F Milim Tower, 825-22 Yeoksam-dong,  
Gangnam-gu, Seoul,135-934 Korea  
Tel: 82-2-558-4270  
Fax: 82-2-558-4272  
Web Address:  
<http://www.epson.co.kr>

**MALAYSIA :**

**EPSON TRADING (MALAYSIA) SDN. BHD.**

3rd Floor, East Tower, Wisma Consplant 1  
No.2, Jalan SS 16/4,  
47500 Subang Jaya,  
Malaysia.  
Tel: 03 56 288 288  
Fax: 03 56 288 388  
or 56 288 399

**SINGAPORE :**

**EPSON SINGAPORE PTE. LTD.**

1 HarbourFront Place #03-02  
HarbourFront Tower One  
Singapore 098633.  
Tel: 6586 3111  
Fax: 6271 5088

**PERU :**

**Epson Peru S.A.**

Av. Del Parque Sur #400  
San Isidro, Lima, 27, Peru  
Tel: (51 1) 224-2336  
Web Address:  
<http://www.epson.com.pe>

**VENEZUELA :**

**Epson Venezuela S.A.**

Calle 4 con Calle 11-1  
Edf. Epson -- La Urbina Sur Caracas, Venezuela  
Tel: (58 212) 240-1111  
Web Address:  
<http://www.epson.com.ve>

**TAIWAN :**

**EPSON Taiwan Technology & Trading Ltd.**

14F,No. 7, Song Ren Road,  
Taipei, Taiwan, ROC.  
Tel: (02) 8786-6688  
Fax: (02) 8786-6633  
Web Address:  
<http://www.epson.com.tw>

**THAILAND:**

**EPSON (Thailand) Co.,Ltd.**

24th Floor, Empire Tower,  
195 South Sathorn Road, Yannawa, Sathorn,  
Bangkok 10120, Thailand.  
Tel: (02) 6700680 Ext. 310  
Fax: (02) 6070669  
Web Address:  
<http://www.epson.co.th>

All rights reserved. Kein Teil dieser Publikation darf ohne vorherige schriftliche Genehmigung von Seiko Epson Corporation weder in irgendeiner Form übertragen, noch elektronisch oder mechanisch bearbeitet oder photokopiert bzw. aufgezeichnet werden. Es wird keine patentrechtliche Verantwortung für die Informationen übernommen. Weiterhin wird keine Verantwortung für Folgeschäden übernommen, die sich aus der Benutzung dieser Publikation ergeben können.

Weder Seiko Epson Corporation noch seine Tochtergesellschaften haften gegenüber dem Käufer oder dritten Parteien für Beschädigungen, Verlust oder Kosten. Es wird auch keine Haftung für Folgekosten übernommen, die dem Käufer oder dritten Parteien als Ergebnis von Unfällen, Fehlbedienung, Missbrauch dieses Geräts oder nicht autorisierten Modifikationen, Reparaturen oder Abänderungen an diesem Gerät entstehen. Das gilt auch für die Nichtbeachtung (außer USA) der Bedienungs- und Wartungsanweisungen der Seiko Epson Corporation.

Seiko Epson Corporation haftet nicht für Schäden oder Probleme, die durch die Benutzung von Zubehör oder Verbrauchsmaterialien entstanden sind, die keine Original Epson-Produkte sind oder die nicht von der Seiko Epson Corporation als zugelassene Epson-Produkte gekennzeichnet sind.

Der Inhalt dieser Anleitung kann ohne vorherige Benachrichtigung geändert oder aktualisiert werden.

Die in diesem Handbuch enthaltenen Abbildungen und Bildschirme können von den tatsächlichen Abbildungen und Bildschirmen abweichen.

## **Markenzeichen**

Windows Media und das Windows-Logo sind Markenzeichen oder eingetragene Markenzeichen der Microsoft Corporation in den Vereinigten Staaten und anderen Ländern.

XGA ist ein Markenzeichen oder eingetragenes Markenzeichen der International Business Machine Corporation.

iMac ist ein eingetragenes Markenzeichen von Apple Inc.

Hergestellt unter Lizenz von Dolby Laboratories. „Dolby“ und das Doppel-D-Symbol sind Warenzeichen von Dolby Laboratories.

„DTS“ und „DTS Digital Surround“ sind eingetragene Markenzeichen von DTS, Inc.

DivX, DivX Ultra Certified und die zugehörigen Logos sind Marken von DivX, Inc. und werden unter Lizenz verwendet.

Pixelworks und DNX sind Markenzeichen von Pixelworks, Inc.

Das Logo für DVD Video ist ein Markenzeichen.

Wir erkennen andere Markenzeichen oder eingetragene Markenzeichen der entsprechenden Unternehmen an, auch wenn sie nicht explizit aufgeführt werden.