

# EPSON







# dreamio™

## Home Entertainment Projector EMP-DM1

### Kullanım Kılavuzu



## Bu kullanım kılavuzunda kullanılan işaretler

	Ünitenin hasar görmesine ya da bozulmasına neden olabilecek hususları belirtir.
	Bir konuda bilinmesi faydalı olabilecek ek bilgileri ve noktaları belirtir.
	Bir konuda bilinmesi faydalı olabilecek ek bilgilerin bulunduğu sayfayı belirtir.
	Çalıştırma yöntemleri ve işlem sıralamasını gösterir. Belirtilmiş olunan prosedürler numaralandırılmış adımlara göre yürütülmelidir.
	Uzaktan kumanda ya da ana cihazın üzerindeki düğmeleri belirtir.
“(Menu name)”	Ekranda görüntülenen menü öğelerini ve mesajlarını belirtir. Örnek: “Brightness” (Parlaklık)
	Diskin türüne bağlı olarak gerçekleştirilebilecek fonksiyonlar ve işlemler farklı olabilir. Bu işaretler, sizi kullanılan disk türü hakkında bilgilendirir.



# İçindekiler

Güvenlik Talimatları .....	2
Kullanım ve Saklama .....	8
Diskler ve USB Depolama .....	10
Parça Adları ve Fonksiyonları .....	12
Uzaktan Kumandanın Hazırlanması .....	16

## Hızlı Başlangıç

Kurulum .....	18
Yansıtma mesafesi ve perde boyutu .....	18
Elektrik kablosunun bağlanması .....	18
Disk Kayıttan Yürütme İşlemi .....	19
Bir diskin oynatılması ve yansıtma .....	19
Yansıtma konumu ve ses düzeyinin ayarlanması .....	20
Kayıttan yürütme işleminin durdurulması .....	22
Cihazın kapatılması .....	22
Temel Kayıttan Yürütme İşlemleri .....	23
Duraklat .....	23
Geriye arama/ileriye arama .....	23
Geç .....	24
Kare kare ilerletme .....	24
Ağır çekimde kayıttan yürütme işlemi .....	24
Projektörün lambasının geçici olarak aydınlatma amaçlı kullanılması (Break) .....	25
Color Mode (Renk Modu) .....	25
Mute (Sessiz) .....	25

## Gelişmiş İşlemler

Bir kayıttan yürütme ustası haline gelmek .....	26
Bir DVD menüsünden kayıttan yürütme .....	26
Menüden bir Video CD'nin kayıttan yürütülmesi .....	27
JPEG, MP3/WMA ve DivX® formatlarının kayıttan yürütülmesi .....	29
Bölüm ya da parça numarasını seçerek kayıttan yürütme .....	32
Tekrar oynatma ve rastgele oynatma .....	32
Programlı oynatma .....	34
Yakınlaş .....	35
Seslendirme dilinin değiştirilmesi .....	36
Altyazı görüntüsünün değiştirilmesi .....	36
Açının değiştirilmesi .....	37
İşlemlerin kayıttan yürütme bilgi ekranından yürütülmesi .....	37
Uyku zamanlayıcısının ayarlanması .....	39
En/boy oranının değiştirilmesi .....	40
Çevre birimi takmak yoluyla kayıttan yürütme .....	42
USB depolama aygıtının takılması .....	42
Video cihazı, TV seti ya da Bilgisayar gibi bir başka bir cihaza bağlanma .....	43
Harici video donanımından ya da bilgisayardan görüntü yansıtma .....	45
Ses Ayarları .....	47
Kulaklıkla dinleme .....	47
Dijital koaksiyel ses girişi bağlantı noktalı bir ses donanımına bağlanması .....	48
Surround Ses modunun seçilmesi .....	48
Dijital ses efektlerinin seçilmesi .....	49

## Ayarlar ve Düzenlemeler

Ayar Menüsinin Çalışması ve Fonksiyonları .....	50
Ayar menüsünün kullanılması .....	50
Ayar menü listesi .....	51
Dil kodu listesi .....	53
“Digital Output“ (Dijital Çıkış) ayarları ve çıkış sinyalleri .....	54
Visual Setup (Görsel Ayarlar) Menüsinin Çalışması ve Fonksiyonları .....	55
Visual Setup (Görsel Ayarlar) Menüsinin Çalışması .....	55
Visual Setup (Görsel Ayarlar) Menüsü .....	56

## Ek



Sorun Giderme .....	58
Göstergelerin okunması .....	58
Göstergeler yardımcı olmazsa .....	60
Bakım .....	62
Temizlik .....	62
Sarf malzemeleri değiştirme süresi .....	63
İsteğe Bağlı Aksesuarlar ve Sarf Malzemeleri .....	63
Sarf malzemelerinin değiştirilmesi .....	64
Yansıtma Mesafesi ve Perde Boyutu .....	68
Uyumlu Çözünürlük Listesi .....	69
Teknik Özellikler .....	70
Sözlük .....	72
Dizin .....	73
Araştırmalar .....	74

# Güvenlik Talimatları

Tüm güvenlik ve faaliyet talimatları ünite kullanılmadan önce okunmalıdır. Tüm talimatları okuduktan sonra ileride referans olarak kullanılmak üzere bu bilgileri saklayınız.

Dokümantasyon ve ünite, ünitenin nasıl güvenli bir biçimde kullanılacağını anlatmak amacıyla grafik semboller kullanmaktadır.

Şahıslara ve mala zarar gelmesini önlemek amacıyla lütfen bu uyarı sembollerinin ne anlama geldiklerini öğreniniz ve riayet ediniz.

 <b>Uyarı</b>	Bu sembol göz ardı edilmesi durumunda muhtemelen kişisel yaralanmayla ve hatta yanlış kullanım sonucunda ölümlü sonuçlanabilecek bir riskin varlığını ifade etmektedir.
 <b>Dikkat</b>	Bu sembol göz ardı edilmesi durumunda muhtemelen kişisel yaralanmayla ya da yanlış kullanım sonucunda fiziksel zarar görmeye sonuçlanabilecek bir riskin varlığını ifade etmektedir.



## Dikkat:

Yangın ya da elektrik çarpması riskini minimuma indirmek için kapağı ya da (arka kısmı) çıkarmayın. Cihazın içinde kullanıcının onarabileceği bir parça yoktur. Tüm bakım işlerinde yetkili bir servis personeline başvurun.



Bu sembol, ürünün mahfazası içinde insanlar açısından elektrik çarpması riski oluşturmayacak büyüklükte yalıtılmamış "tehlikeli voltaj" varlığı hakkında kullanıcıyı uyararak için tasarlanmıştır.



Bu sembol ürünle ilgili yazılı belgelerde önemli kullanım ve bakım (servis) bilgileri olduğu konusunda kullanıcıyı uyararak için tasarlanmıştır.

## Sembollerin açıklamaları

Yapılmaması gereken bir eylemi ifade eden semboller



Yapmayın



Parçalarına ayırmayın



Asla dokunmayın



Asla ısıtmayın



Nemli ve ıslak alanlarda kullanmayın



Dengesiz yüzeyler üzerine koymayın

Yapılması gereken bir eylemi ifade eden semboller



Talimatlar



Fişi prizden çıkarın

## Önemli güvenlik talimatları

Projektörü kurarken ve kullanırken bu güvenlik talimatlarını takip edin.

- Bu talimatları okuyun.
- Bu talimatları saklayın.
- Tüm uyarıları dikkate alın.
- Tüm talimatlara uyun.
- Bu cihazı su yakınında kullanmayın.
- Sadece kuru bir bez ile temizleyin.
- Hiçbir havalandırma aralığını tıkamayın. Üretici'nin talimatlarına uygun bir şekilde kurun.
- Radyatör peteği, elektrikli ısıtıcı, fırın ya da ısı üreten diğer cihazlar (amplifikatörler de dahil) gibi ısı üreten cihazların yakınına kurmayın.
- Güvenlik açısından kutuplu ya da topraklı tip fişleri göz ardı etmeyin. Kutuplu bir fişte biri diğerinden daha büyük olan iki lama vardır. Topraklı tip bir fişte ise iki lama ve üçüncü bir topraklama tırnağı vardır. Geniş lama ya da topraklama tırnağı güvenliğinizi için sağlanmıştır. Eğer cihazla birlikte gelen fiş duvarınızdaki prize uymuyorsa, eski model prizi değiştirmesi için bir elektrikçi çağırın.
- Elektrik kablosunu, özellikle fişlerde, priz yuvalarında ve cihazdan çıktığı noktada basılmaktan ya da üzerine konulacak ağır bir cisimle sıkıştırılmaktan koruyun.
- Sadece üretici tarafından belirtilmiş ek parçaları/aksesuarları kullanın.
- Sadece üretici tarafından belirlenmiş ya da cihazla birlikte satılan masa, destek, tripod ya da tekerlekli sehpa ile kullanın. Bir tekerlekli sehpa kullanıldığında, devrilme sonucu yaralanmaları önlemek amacıyla tekerlekli sehpa/ cihaz kombinasyonunu hareket ettirirken dikkatli davranın.



- Cihazı yıldırımlı fırtınalarda ya da uzun süre kullanmayacağınız zaman fişini çekin.
- Tüm bakım işlerinde yetkili bir servis personeline başvurun. Cihazın, elektrik kablosunun ya da fişinin hasar görmesi, cihazın içine sıvı dökülmesi ya da nesne düşmesi, cihazın nem ya da yağmura maruz kalması, normal çalışmaması ya da düşürülmesi gibi bir yolla hasar görmesi durumunda servise götürülmesi gereklidir.

## ⚠ Uyarı

Yangın ya da elektrik çarpması riskini minimuma indirmek için bu cihazı yağmur ya da neme maruz bırakmayın.



Aşağıdaki durumlarda üniteyi prizden çıkarın ve onarımla ilgili olarak yetkili servis personeline başvurun:

- Üniteden duman, alışık olunmayan koku ya da gürültü gelmesi durumunda.
- Ünitenin içine sıvı ya da yabancı objelerin girmesi durumunda.
- Ünitenin düşürülmesi ya da muhafazasının hasar görmesi durumunda.

Bu şartlar altında kullanmaya devam etmek yangın çıkmasına ya da elektrik çarpmasına sebebiyet verebilir. Üniteyi kendi başınıza onarmaya çalışmayın. Tüm onarım işlerinde yetkili bir servis personeline başvurun. Üniteyi fişin rahatça çıkartılabileceği bir elektrik prizinin yanına koyun.



Spesifik olarak bu kılavuz kapsamında anlatıldığı durumlar haricinde ünite üzerindeki kapakları hiçbir zaman açmayın. Üniteyi hiçbir zaman parçalarına ayırmaya ya da üniteyi modifiye etmeye çalışmayın. Tüm onarım işlerinde yetkili bir servis personeline başvurun.

Ünite içindeki elektrik voltajı ciddi yaralanmalara sebep olabilir.



Üniteyi suya, yağmura ya da aşırı neme maruz bırakmayın.



Sadece ünite üzerinde belirtilen elektrik kaynağı tipini kullanın. Belirtilenin haricinde bir elektrik kaynağı kullanılması, yangın çıkmasına ya da elektrik çarpmasına sebebiyet verebilir. Eğer mevcut güçten emin değilseniz, satıcınıza ya da yerel elektrik şirketinize danışın.



Güç kablosunun teknik özelliklerini kontrol edin. Uygun olmayan bir elektrik kablosunun kullanımı yangın ya da elektrik çarpmasına yol açabilir.

Üniteyle verilen elektrik kablosu, ünitenin satın alındığı ülkenin güç kaynağı gereksinimlerini karşılayacak şekilde tasarlanmıştır. Satın alındığı ülke sınırları dahilinde kullanılıyorsa, ünite ile beraber gelen elektrik kablosu haricinde bir elektrik kablosu kullanmayın. Üniteyi deniz aşırı ülkelerde kullanacaksanız, güç kaynağı voltaj değerini, elektrik priz şeklini ve ünitenin elektrik değerlerinin yerel standartlarla uyumlu olup olmadığını kontrol edin ve ülke içerisinde uygun bir elektrik kablosu satın alın.



Fişi takarken aşağıdaki önlemleri alın.

Bu önlemlere uymamak yangın veya elektrik çarpmasına yol açabilir.

- Elektrik prizlerine, uzatma kablolarına ya da üçlü fişlere aşırı yüklenmeyin.
- Fişi tozlu elektrik prizlerine takmayınız.
- Fişi prize sıkı bir şekilde takın.
- Fişi ıslak ellerinizle tutmayın.
- Fişi çıkartırken elektrik kablosuna asılmayın. Çıkartırken her zaman fişten tuttuğunuzdan emin olun.



Hasarlı elektrik kablosu kullanmayın. Aksi takdirde yangın çıkabilir ya da elektrik çarpması meydana gelebilir.

- Elektrik kablosunu modifiye etmeye çalışmayın.
- Elektrik kablosunun üzerine ağır nesnelere koymayın.
- Elektrik kablosunu aşırı bir biçimde eğmeyin, bükmeyin ya da çekmeyin.
- Elektrik kablosunu sıcak ve elektrikli cihazlardan uzak tutun.

Elektrik kablosunun zarar görmesi durumunda (içindeki bakır tellerin açığa çıkması ya da kopması gibi), yenisi ile değiştirmek üzere satıcınızla irtibata geçin.



Eğer şimşekli bir fırtına çıkarsa, elektrik fişine dokunmayın, aksi takdirde çarpılabilirsiniz.



## Uyarı

Ünitenin üstüne sıvı, su ya da kimyasal madde içeren kap koymayın.

Bu kaplardan sıvı dökülmesi ve ünite içerisindeki parçaların ıslanması durumunda, yangın ya da elektrik çarpması meydana gelebilir.



Asla  
ıslatmayın

Parlak ışık gözlerinize zarar verebileceğinden lamba açık olduğunda ünitenin merceğine asla bakmayın.



Yapmayın

Hava emme ya da hava çıkış menfezlerine hiçbir zaman metal ya da yanıcı veya başka yabancı materyaller sokmayın, aksi takdirde yangın çıkabilir ya da elektrik çarpması söz konusu olabilir.



Yapmayın

Ünite'nin ışık kaynağı olarak yüksek iç basınçlı bir cıvalı lamba kullanılır. Aşağıdaki talimatları yerine getirdiğinizden emin olun.

Eğer aşağıdaki hususlar uygulanmazsa, yaralanmalar ya da zehirlenme meydana gelebilir.

- Lambaya zarar vermeyin ya da lambayı hiçbir darbeye maruz bırakmayın.
- Cıvalı lambaların içindeki gazlar cıva buharı içerir. Lamba kırılırsa, salınan gazın solunmasını ve gözle ya da ağızla temas etmesini önlemek için odayı derhal havalandırın.
- Kullanım halindeyken yüzünüzü ünitenin yakınına yaklaştırmayın.

*Eğer lamba kırılır ve lambadaki gaz ya da kırık cam parçaları solunur ya da göze ve ağza kaçarsa veya başka bir olumsuz etki gözlenirse, derhal bir doktora başvurun.*



Talimatlar

Üniteyi ya da uzaktan kumandayı içinde pilleriyle beraber bir araç içerisinde pencereleri kapalı bir biçimde veya direkt güneş ışığına maruz kalacakları ya da aşırı derecede sıcaklığa maruz kalacakları yerlerde bırakmayın.

Yangın çıkması ile sonuçlanabilecek termal deformasyon ya da teknik arıza meydana gelebilir.



Yapmayın

## Dikkat

### Sınıf 1 LASER Ürünü

Üst kapağı açmayın. Cihazın içinde kullanıcının onarabileceği bir parça yoktur.



Parçalarına ayırmayın

Üniteyi aşırı miktarlarda nem ya da toz bulunan yerlerde, ocak ya da ısıtıcı cihazlarının yanında veya duman ya da buhar ile temas edebileceği yerlerde kullanmayın.

Bu üniteyi açık alanlarda uzun süreler boyunca kullanmayın ya da saklamayın.

Aksi takdirde yangın çıkabilir ya da elektrik çarpması meydana gelebilir.



Yapmayın

Ünite kasasındaki delik ve açıklıkları tıkamayın. Bunlar havalandırma sağları ve üniteyi aşırı ısınmaya karşı korurlar.

- Ünitenin altındaki hava filtresine ünitenin çalışması sırasında yabancı maddeler ya da kağıt sıkışabilir. Hava filtresine sıkışabilecek tüm nesnelere ünitenin altından çıkarın. Üniteyi bir duvarın kenarına yerleştirecekseniz, duvar ve hava çıkış menfezi arasında en az 20 cm'lik mesafe bırakın.
- Hava emme menfezi ile duvar arasında en az 10 cm olduğundan emin olun.
- Üniteyi bir kanepenin, kilimin ya da diğer yumuşak yüzeylerin üzerine ya da düzenli havalandırma sağlanmadıkça kapalı bir kabinin içine yerleştirmeyin.



Yapmayın

Üniteyi dengesiz bir tekerlekli sehpa, sehpa ya da masaya yerleştirmeyin.

Ünite düşebilir ya da devrilebilir ve bu durum yaralanmalara yol açabilir.



Dengesiz yüzeyler üzerine koymayın

Ünitenin üzerine oturmeyin ya da ağır eşyalar koymayın.

Ünite düşebilir ya da devrilebilir ve bu durum yaralanmalara yol açabilir.



Yapmayın

Hava çıkış menfezi yakınına ısı sebebiyle hasar görebilecek ya da bükülebilecek herhangi bir şey koymayın ya da yansıtma durumu söz konusuysen ellerinizi ya da yüzünüzü menfezlerin yakınına getirmeyin.

Hava çıkış menfezlerinden sıcak hava çıktığından dolayı, bu durum yanıklarla, bükülmelerle ya da diğer kazalarla sonuçlanabilir.



Yapmayın

Aşırı derecede sıcak olduğundan dolayı kullandıktan sonra hiçbir zaman lambayı aniden çıkarmaya çalışmayın. Lambayı çıkarmadan önce güç kaynağını kapatın ve lambanın tamamen soğumasına olanak tanımak için bu kılavuzda belirtilen süre boyunca bekleyin.

Isı yanıklara ya da başka yaralanmalara yol açabilir.



Yapmayın

Cihazın üzerine ya da yanına yanan bir mum gibi çıplak ateş kaynakları koymayın.



Yapmayın

Uzun süreler boyunca kullanılmadığında ünitenin fişini çekin.

Elektrik yalıtımı bozulabilir ve bu da yangınla sonuçlanabilir.



Fişi prizden çıkarın

Gücün kapalı olarak ayarlandığını kontrol ettiğinizden, fişin prizden çıkarıldığından ve üniteyi hareket ettirmeden önce tüm kabloların çıkarıldığından emin olun.

Aksi takdirde yangın çıkabilir ya da elektrik çarpması meydana gelebilir.



Fişi prizden çıkarın



## Dikkat

Temizlemeden önce projektörü prizden çıkarın.  
Bu temizlik esnasında elektrik çarpmasını önler.



Fişi prizden çıkarın

Üniteyi temizlerken, ıslak kumaş ya da alkol, tiner veya benzin gibi solventler kullanmayın.  
Su sızması ya da kaçması ve ünite muhafazasının kırılması elektrik çarpmasıyla sonuçlanabilir.



Talimatlar

Yanlış pil kullanımı pil sıvısının akmasına ya da pilin kırılmasına yol açabilir bu da yangın, yaralanma ya da ünitenin hasar görmesiyle sonuçlanabilir. Pilleri değiştirirken, aşağıdaki önlemleri alın.

- Pilleri kutupları (+ ve -) doğru bir biçimde denk gelecek şekilde yerleştirin.
- Farklı tiplerde pilleri ya da eski ve yeni pilleri karıştırarak kullanmayın.
- Bu kılavuzda belirtilenlerin dışında pil kullanmayınız.
- Eğer piller akarsa, pilden akan sıvıyı yumuşak bir bezle silin. Bu sıvının elinize bulaşması durumunda, elinizi hemen yıkayın.
- Pilleri biter bitmez değiştirin.
- Üniteyi uzun bir süre kullanmayacaksınız pilleri çıkarın.
- Pilleri ısıya ya da ateşe maruz bırakmayın ve suya atmayın.
- Kullanılan pilleri yerel düzenlemelere göre atın.
- Pilleri çocukların ulaşabilecekleri yerlerde tutmayın. Piller boğaza kaçabilir ve yutulduğunda çok tehlikeli olabilir.



Talimatlar

En başında ses düzeyini çok yükseğe ayarlamayın.

Aniden üretilebilecek yüksek bir ses hoparlörünüze ya da işitme duyunuza zarar verebilir. Bir önlem olarak, bu cihazı kapatmadan önce ses düzeyini kısın ve tekrar açtığınızda kademeli olarak yükseltin.



Yapmayın

Kulaklıkları kullanırken, ses düzeyini çok yükseğe çıkarmayın.

Uzun süre yüksek ses düzeyiyle dinlediğinizde işitme duyunuz üzerinde olumsuz etkiler meydana gelebilir.



Yapmayın

Bu ünite için bakım çizelgesine riayet edin. Eğer ünitenin içi uzun zamandır temizlenmediyse, toz birikmiş olabilir ve bu da yangına veya elektrik çarpmasına sebep olabilir.

Hava filtrenizi periyodik olarak ihtiyaç oldukça değiştirin.

İhtiyaç oldukça ünitenin iç kısmını temizlemek üzere satıcınızla temas kurun.



Talimatlar

# Kullanım ve Saklama

Arıza ve hasarı önlemek için aşağıdaki önerileri dikkate alın.

## Kullanma ve Saklama Hakkında Uyarılar

- Projektörü kullanırken ve saklarken bu kılavuzda verilen çalışma sıcaklığı ve saklama sıcaklığı değerlerini gözetdiğinizden emin olun.
- Üniteyi titreşime ve darbeye maruz kalabileceği yerlere kurmayın.
- Cihazı, manyetik alan yayan televizyon, radyo ya da video donanımın yakınına kurmayın. Böyle bir durum, ünitenin görüntü ve ses kalitesini ters anlamda etkileyerek hasara yol açabilir. Bu tarz semptomların ortaya çıktığı durumlarda üniteyi televizyonlardan, radyolardan ve video cihazlarından uzağa yerleştirin.
- Aşağıda belirtilen koşullarda projektörü çalıştırmayın. Bu konu gözetilmezse çalışma ile ilgili sorunlar yaşanabilir ya da kazalar oluşabilir.



Projektör yan tarafı üzerinde dururken

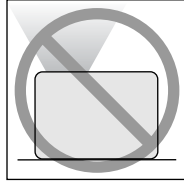

Projektör üst tarafı yukarı bakacak şekilde yerleştirildiğinde

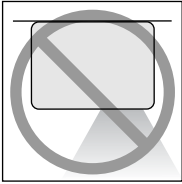

Projektör alt tarafı yukarı bakacak şekilde yerleştirildiğinde

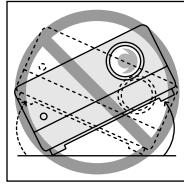

Projektör yan taraflarından kaldırıldığında

- Bu cihazı kayıttan yürütme sırasında hareket ettirmeyin. Bu, diske zarar verebilir ya da arızaya neden olabilir.
- Bu cihazın sigara dumanı ya da diğer dumanlarla dolu odalarda ya da büyük miktarda toz içeren odalarda kullanılması ya da saklanmasından kaçının. Bu, görüntü kalitesinin bozulmasına neden olabilir.
- Yansıtma merceğine çıplak ellerinizle dokunmayın. Merceğin üzerinde parmak izi ya da leke olması durumunda görüntü net bir biçimde yansıtılamaz. Ünite kullanılmadığında mercek kapağını kapalı tuttuğunuzdan emin olun.

- EPSON, garanti koşullarınızın kapsamı dışında kalan projektör ya da lamba hatalarından kaynaklanan hasardan sorumlu tutulmayacaktır.
- Yan kısmında ayakları olduğundan, üniteyi yer kaplamayacak şekilde bir raf, vb. üzerinde dikey konumda saklayabilirsiniz. Üniteyi dikey konumda saklarken saklama ayağı alta gelecek şekilde düz bir yüzeye yerleştirin. Hava menfezinden toz girmemesi için üniteyi birlikte verilen saklama kutusu içerisine yerleştirdiğinizden emin olun.

## Yoğuşma

Üniteyi soğuk bir ortamdaki sıcak bir odaya getirirseniz ya da ünitenin kurulu bulunduğu oda hızlı bir biçimde ısıtılırsa, dahili olarak ya da mercek yüzeyinde yoğuşma (nem) oluşabilir. Yoğuşma oluşması durumunda, görüntünün zayıflaması gibi bir çalışma hatası oluşmakla kalmaz aynı zamanda diskin/ya da parçaların hasar görmesi gibi bir durum da söz konusu olabilir. Yoğuşmanın oluşmasını önlemek için üniteyi, kullanılacağı odaya ortalama bir saat önceden kurun. Şans eseri yoğuşmanın oluşması durumunda, elektrik kablosunu prizden çekin ardından kullanmadan önce bir ya da iki saat bekleyin.

## Lamba

Ünite'nin ışık kaynağı olarak yüksek iç basınçlı bir cıvalı lamba kullanılır.

Cıvalı lambanın özellikleri şöyle sıralanabilir:

- Kullanıldıkça lambanın yoğunluğu azalır.
- Lamba ömrünün sonuna ulaştığında artık ışık vermez ya da yüksek bir sesle kırılabilir.
- Lambanın ömrü büyük oranda lambadan lambaya farklılık gösteren özelliklere ve çalışma ortamına bağlıdır. İhtiyaç duyulması ihtimaline karşı her zaman yedek bir lamba bulundurmalısınız.
- Lamba değiştirme süresi geçtiğinde, lambanın kırılma olasılığı artar. Lamba değiştirme mesajı görüldüğünde, lambayı mümkün olduğu kadar çabuk yenisiyle değiştirin.
- Bu üründe, cıva (Hg) içeren bir lamba bileşeni bulunmaktadır. İmha etme ve geri dönüşüm işlemlerine ilişkin yerel düzenlemelere uyunuz. Normal atıklarla birlikte atmayın.

## LCD panel

- LCD paneli son derece yüksek duyarlıklı teknoloji kullanılarak üretilmiştir. Ancak, panel üzerinde siyah noktalar olabilir ya da bazı zamanlarda kırmızı, mavi ya da yeşil noktalar fazlasıyla parlak bir biçimde görüntülenebilir. Dahası, bazı zamanlarda çizgili renk uygunsuzlukları ya da parlaklık uygunsuzlukları ayrıca görüntülenebilir. Bu noktalar LCD panelin özelliğinden kaynaklanmaktadır ve herhangi bir şekilde arıza anlamını gelmemektedir.
- Yüksek-kontrastlı durağan bir görüntünün 15 dakikadan fazla yansıtılması durumunda, yansıtılan görüntüde ekran yanığı kalabilir. Ekran yanığı oluşması durumunda, ekran yanığı kaybolana kadar parlak bir ekran (bir bilgisayar kullanılıyorsa: beyaz ekran, video ise: olabildiğince parlak bir animasyon) yansıtmanız gerekir. Ekran yanığının ciddiyetine göre değişmek üzere ortalama 30 ile 60 dakika arasında sürebilir. Ekran yanığının kaybolmaması durumunda, tavsiye için satıcınızla irtibata geçin.  p. 74

## Bu cihazı taşırken

- Mercek kapağını kapatın.
- Diski çıkarın.
- Ünite ayaklarını uzatılmış ise geri çekin.
- Üniteyi aşağıdaki resimde gösterildiği gibi tutarak taşıyın.

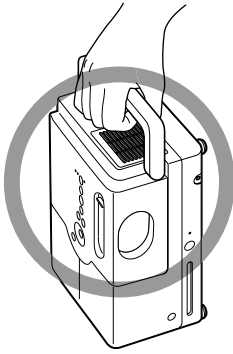

## Nakliye önlemleri

- Ünite içerisinde birçok cam ve hassas parça kullanılmıştır. Taşıma esnasında darbe almayı önlemek için, satın aldığınız zaman gelen kutuyu ve koruyucu ambalajı tekrar kullanın. Eğer orijinal ambalajları saklamadıysanız, darbelerden korumak için bu birimin dış kısmını şok emici malzeme ile koruyun, sağlam bir kutuya yerleştirin ve üzerinde net bir biçimde hassas donanım nakliyesi için etiketlendiğinden emin olun.
- Mercek kapağını kapatın ve üniteyi paketleyin.
- Eğer nakliye için bir kurye hizmeti kullanıyorsanız, bu cihazın hassas donanım içerdiği ve uygun bir şekilde ele alınması gerektiği konusunda bilgilendirin.
- \* Garantiniz nakliye sırasında bu üründe oluşabilecek hiçbir hasarı kapsamaz.

## Telif hakları





















Bir diskin yayınlama, kamu içinde yansıtılma, kamu içinde müzikal performans ya da kiralama amacıyla telif hakkı sahibinin izni olmadan çoğaltılması (tazminat, ödeme veya benzerinin bulunmayışından bağımsız olarak) kesinlikle yasaktır.











# Diskler ve USB Depolama

## Diskler

### Okunabilen disk türleri

Aşağıdaki diskler oynatılabilir.

Disk türleri	Bu kullanım kılavuzunda kullanılan semboller	Açıklama
DVD video 	 	Yüksek kalitede film ve görsel imaj formları içeren piyasada satılan yazılım. Eğer diskin bölge kodu bu birimin yan tarafındaki bölge kodu etiketi ile uyuşmuyorsa, DVD videoları oynatamazsınız.
DVD+RW DVD+R DVD+R DL DVD-RW DVD-R DVD-R DL  	       	Başka bir DVD yazıcıda kaydedilen, sol tarafta belirtilen DVD diskleri. <ul style="list-style-type: none"><li>• Video formatında görüntüler içeren bir DVD diski oynatabilir.</li><li>• VR formatında görüntüler içeren bir DVD diski oynatabilir.</li><li>• Diski, imajları kaydetmiş olan DVD yazıcı tarafından "sonlandırılmış" ise oynatabilir.</li><li>• ISO 9660/UDF formatında kaydedilmiş olan aşağıdaki dosyaları oynatabilir: MP3/WMA/JPEG/MPEG1/2/4/DivX<sup>®</sup>3/4/5/6/DivX<sup>®</sup> Ultra  </li><li>• Ünite çoklu oturumları desteklemesine rağmen sadece ilk oturumu oynatabilir.</li></ul>
Video CD  	 	Görüntü ve ses içeren yazılım. <ul style="list-style-type: none"><li>• PBC'li (kayıttan yürütme kontrolü) Video CD (versiyon 2.0'de) oynatabilir.</li><li>• Super Video CD (SVCD) oynatabilir.</li></ul>
CD 	 	Ses içeren yazılım.

CD-R/RW CD+R/RW  	       	CD yazıcı ya da bir bilgisayar aracılığıyla oluşturulmuş CD'ler. <ul style="list-style-type: none"><li>• ISO9660 level-1 ya da -2/UDF formatında kaydedilmiş olan aşağıdaki dosyaları oynatabilir: MP3/WMA/JPEG/Kodak Picture CD/FujiColor CD/MPEG1/2/4/DivX<sup>®</sup>3/4/5/6/DivX<sup>®</sup> Ultra  </li><li>• Genişletilmiş formatı (Joliet) destekler.</li><li>• Çoklu oturumları destekler.</li><li>• Paket yazdırma usulü ile kaydedilmiş olan diskleri oynatabilir.</li></ul>
--	--	--

- Bu cihazda, kompakt disk (CD) standardına uymayan kopya kontrollü disklerin performansı ve ton kalitesi garanti edilemez. CD standardına uyan CD'ler aşağıdaki kompakt disk logosunu taşır. Ses diskinin paketinde hangi logonun olduğunu kontrol edin.



- Bu birim NTSC ve PAL televizyon sinyali biçimleriyle uyumludur.
- DVD video, SVCD ve Video CD kayıttan yürütme fonksiyonları yazılım üreticileri tarafından kasten sınırlandırılmış olabilir. Ünite diskin içeriğini kayıttan yürütürken belirli fonksiyonlar çalışmayabilir. Çalışmakta olan diskin, eklenmiş olan kullanıcı bilgisine bakınız.
- DVD-R/R DL/RW, DVD+R/R DL/RW, CD-R/RW ve CD+R/RW diskleri çizik, kirli, eğri ya da kayıt durumu veya kayıt şartları uygun olmaması durumunda oynatılamayabilir. Ayrıca, ünitenin disk üzerinde bulunan veriyi okuması da biraz zaman alabilir.
- Sadece aşağıdaki disklerin sesleri kayıttan yürütülebilir.
  - MIX-MODE CD
  - CD-G
  - CD-EXTRA
  - CD TEXT

## Okunamayan disk türleri

- Aşağıdaki diskler oynatılamaz.
  - DVD-ROM
  - CD-ROM
  - PHOTO CD
  - DVD audio
  - SACD
  - DACD
  - DVD-RAM
- 8 cm ya da 12cm'den farklı çaplardaki yuvarlak diskler
- Düzensiz şekilli diskler

## Disklin Saklanması

- Kayıttan yürütme tarafına çıplak elle dokunmaktan kaçının.
- Kullanmadığınızda diskleri kendi kutuları içinde sakladığınızdan emin olun.
- Disklerinizi yüksek nemli ya da doğrudan güneş alan yerlerde saklamaktan kaçının.
- Diskin kayıttan yürütülen yüzeyi toz ya da parmak izleriyle kaplıysa, görüntü ve ses kalitesi bozulabilir. Kayıttan yürütülen yüzey kirliyse, disk merkezinden dışlarına doğru kuru ve yumuşak bir kumaşla yavaşça silerek temizleyin.

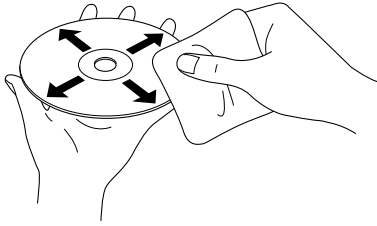

- Benzin gibi temizlik ürünlerini ya da analog plaklar için tasarlanmış anti-statik ürünleri kullanmayın.
- Disk üzerine kağıt ya da çıkartma yapıştırmayın.

## Kayıttan yürütülebilir USB depolama üniteleri

- Aşağıdaki USB 1.1 temelli saklama cihazlarını üniteye bağlayarak içeriklerini oynatabilirsiniz:
  - USB bellek (sadece güvenlik fonksiyonu ile donatılmamış olan cihazlar)
  - Çoklu kart okuyucusu
  - Dijital kamera (USB yığın depolama sınıfı destekleniyorsa)
- SD bellek kartı ya da farklı medya üniteleri bağlamak için çoklu kart okuyucu kullanın.
- FAT16 ve FAT32 dosya sistemleri desteklenmemektedir.
- Bazı sistem dosyaları desteklenmeyebilir. Medya desteklenmiyorsa, Windows sisteminde bulunan medyayı kullanmadan önce formatlayın.

- Bu ünite kart okuyucu üzerinde çoklu kart takılmış olsa bile bir seferde sadece bir bellek kartı okuyabilir. Sadece oynatmak istediğiniz kartı takın.

## Oynatılabilen dosyaların teknik özellikleri

Dosya formatı	Dosya uzantısı*	Teknik Özellikler
MP3	“.mp3“ ya da “.MP3“	Bit hızı: 16 ile 320 Kbps arası Örnekleme frekansı: 11 kHz, 16 kHz, 22,05 kHz, 32 kHz, 44,1 kHz, 48 kHz
WMA	“.wma“ ya da “.WMA“	Bit hızı: 64 ile 192 Kbps arası Örnekleme frekansı: 44,1 kHz, 48 kHz
DivX® DivX® Ultra	“.divx“ ya da “.DIVX“, “.avi“ ya da “.AVI“	3M bps'ye kadar Maksimum piksel sayısı: 720 x 576 piksel Optimum kare hızı: 30 fps Bir dosya “.avi“ ya da “.AVI“ dosya uzantısına sahip olsa bile DivX® dosya formatında olmayabilir. Böylesi bir durumda dosya oynatılamaz.
JPEG	“.jpg“ ya da “.JPG“	Piksel sayısı: 3027 x 2048 piksele kadar Motion JPEG desteklenmez. DCF (Design rule for Camera File system – Fotoğraf Makinesi Dosya sistemi için Tasarım kuralı) standardı temelli dijital kamera ile oluşturulan JPEG verisi desteklenmektedir. Dijital fotoğraf makinesinin otomatik döndürme fonksiyonu kullanılırsa ya da veri işlenir, düzenlenir veya bilgisayar kaynaklı görüntü düzenleme yazılımı kullanılarak kaydedilirse resimler kayıttan yürütülemez.

\*Dosya adı olarak çift bayt karakter kullanılırsa, doğru biçimde görüntülenemeyebilir.

Dosya boyutu	4GB
Toplam dosya sayısı	648 dosya (klasörler dahil) + 2 adet varsayılan klasör
Toplam klasör sayısı	300 adet klasöre kadar

# Parça Adları ve Fonksiyonları

## Ön

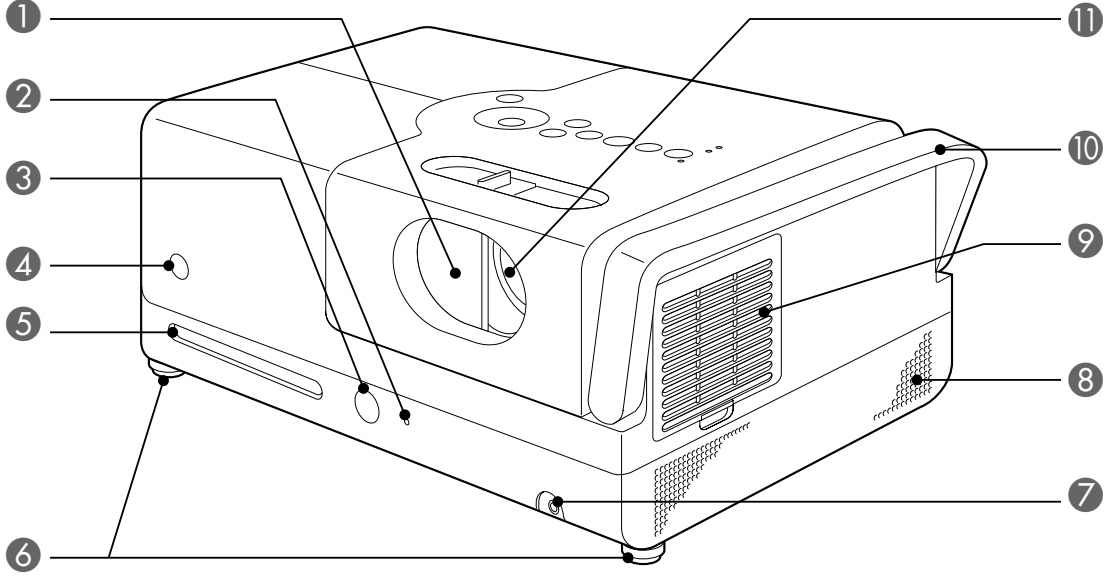

Ad	Fonksiyonu
1 Kaydırmalı mercek kapağı	Ünite kullanılmıyorken merceği koruma amacıyla mercek kapağını kapatır. Mercek kapağını projeksiyon esnasında kapatarak projeksiyonu tamamen kapatabilirsiniz. Ancak bu durum 30 dakika boyunca devam ederse ünitenin lambası otomatik olarak kapanır. <a href="#">☞</a> p. 18
2 Disk göstergesi	Disk yuvasına bir disk yerleştirildiğinde yeşil renkte yanar. <a href="#">☞</a> p. 19
3 Çıkartma düğmesi	Disk yuvasından diski çıkartmak için bu düğmeye basın. <a href="#">☞</a> p. 22
4 Uzaktan kumanda ışığı alma alanı	Uzaktan kumandadan sinyalleri alır. <a href="#">☞</a> p. 16
5 Disk yuvası	Oynatmak istediğiniz bir diski yerleştirin. <a href="#">☞</a> p. 19
6 Ayak	Projeksiyon merceğinin yanındaki ayak çevrilerek açılabilir. Ayağın maksimum seviyeye kadar açılması üniteye yaklaşık 5 derece eğim kazandırır. <a href="#">☞</a> p. 21
7 Kulaklık jakı	Kulaklığı üniteye bağlar. <a href="#">☞</a> p. 47
8 Hoparlörler	Sol ve sağa yerleştirilmiştir, sanal surround ses sistemini destekler. <a href="#">☞</a> p. 48
9 Hava emme menfezi	Soğutma havasını üniteye alır. Hava emme menfezinde toz toplanması ünitenin iç sıcaklığının yükselmesine neden olabilir ve bu çalışma ile ilgili sorunlara ve optik parçaların hizmet ömürlerinin kısılmasına neden olabilir. Bu parçayı periyodik olarak temizleyin. <a href="#">☞</a> p. 62
10 Taşıma sapı	Üniteyi taşırken bu taşıma sapını kullanın. <a href="#">☞</a> p. 9
11 Yansıtma merceği	Görüntüleri yansıtır.

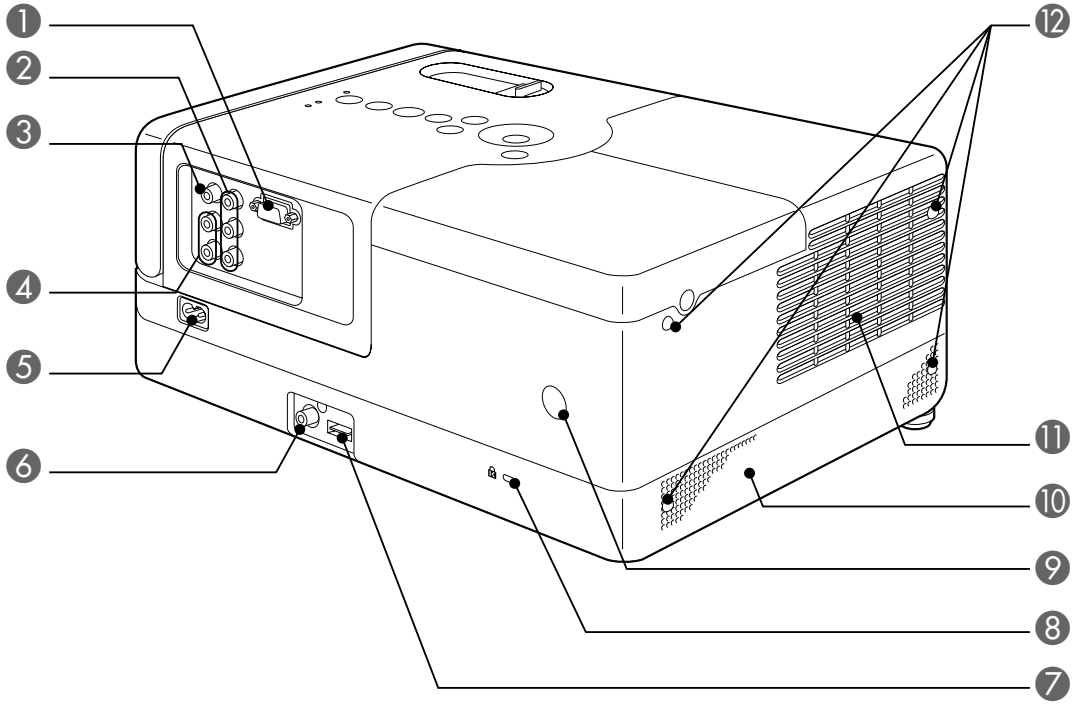

Ad	Fonksiyonu
1 Bilgisayar girişi bağlantı noktası	Bilgisayarın RGB çıkış portuna bağlanabilir. ↗ p. 44
2 Bileşen girişi bağlantı noktası	Bir video cihazının bileşen (YCbCr veya YPbPr) çıkış bağlantı noktasına bağlanabilir. ↗ p. 44
3 Video input (Video girişi) bağlantı noktası	Bir video cihazının sıradan görüntü çıkış bağlantı noktasına bağlanabilir. ↗ p. 43
4 Ses giriş bağlantı noktası	Bağlanmış olan video cihazının ya da bilgisayarın ses çıkış bağlantı noktasına bağlanabilir. ↗ p. 43, 44
5 Elektrik kablosu girişi bağlantı noktası	Elektrik kablosunu bağlayın. ↗ p. 18
6 Dijital Koaksiyel Ses Çıkışı bağlantı noktası	Dijital koaksiyel ses giriş bağlantı noktasına sahip bir ses cihazına bağlanabilir. ↗ p. 48
7 USB bağlantı noktası	MP3/WMA, JPEG, DivX® ve diğer saklama formatlarını kayıttan yürütmek üzere, USB 1.1-temelli bir USB belleğini ya da çoklu bir kart okuyucusunu üniteye bağlar. ↗ p. 42
8 Güvenlik yuvası (K)	Kensington mikro koruyucu güvenlik sistemini destekler. Detaylı bilgi için, Kensington internet sitesini <a href="http://www.kensington.com/">http://www.kensington.com/</a> adresinde ziyaret edebilirsiniz.
9 Uzaktan kumanda ışığı alma alanı	Uzaktan kumandadan sinyalleri alır. ↗ p. 16
10 Hoparlörler	Sol ve sağa yerleştirilmiştir, sanal surround ses sistemini destekler. ↗ p. 48
11 Hava çıkış menfezi	Soğutmanın ardından üniteden havanın çıktığı noktadır.
<p><b>⚠ Dikkat</b></p> <p>Projektörü kullandıktan hemen sonra veya kullanım sırasında, ısınacağı için hava çıkış menfezine dokunmayın ve hava çıkış menfezlerini tıkamayın.</p>	
12 Saklama ayağı	Üniteyi dikey konumda yerleştirmek için kullanılır. Üniteyi dikey konumda saklarken saklama ayağı alta gelecek şekilde düz bir yüzeye yerleştirin. Hava menfezinden toz girmemesi için üniteyi birlikte verilen saklama kutusu içerisine yerleştirdiğinizden emin olun.

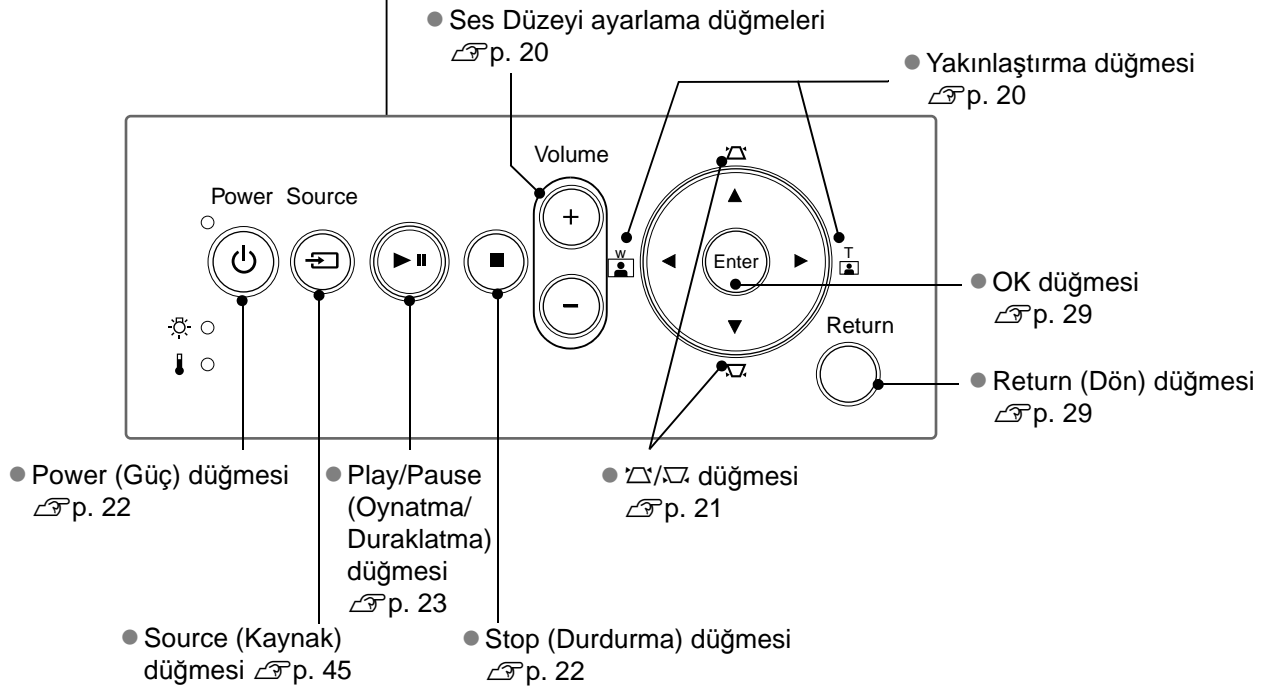
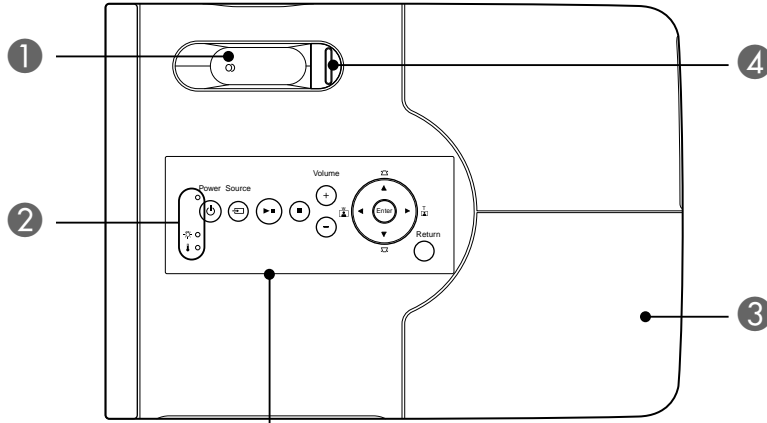



Ad	Fonksiyonu
1 Odaklama halkası	Görüntü odaklamak için sola ya da sağa doğru hareket ettirin. ↗ p. 20
2 Durum göstergesi	Ünitede bir problem olması durumunda, durum göstergesi problem olduğunu belirtmek için yanıp söner ya da sürekli olarak yanar. ↗ p. 58
3 Lamba kapağı	Lambayı değiştirirken, bu kapağı açın ve lambayı değiştirin. ↗ p. 65
4 Mercek kapağı topuzu	Mercek kapağını açmak ya da kapamak için topuzu kaydırın. ↗ p. 18

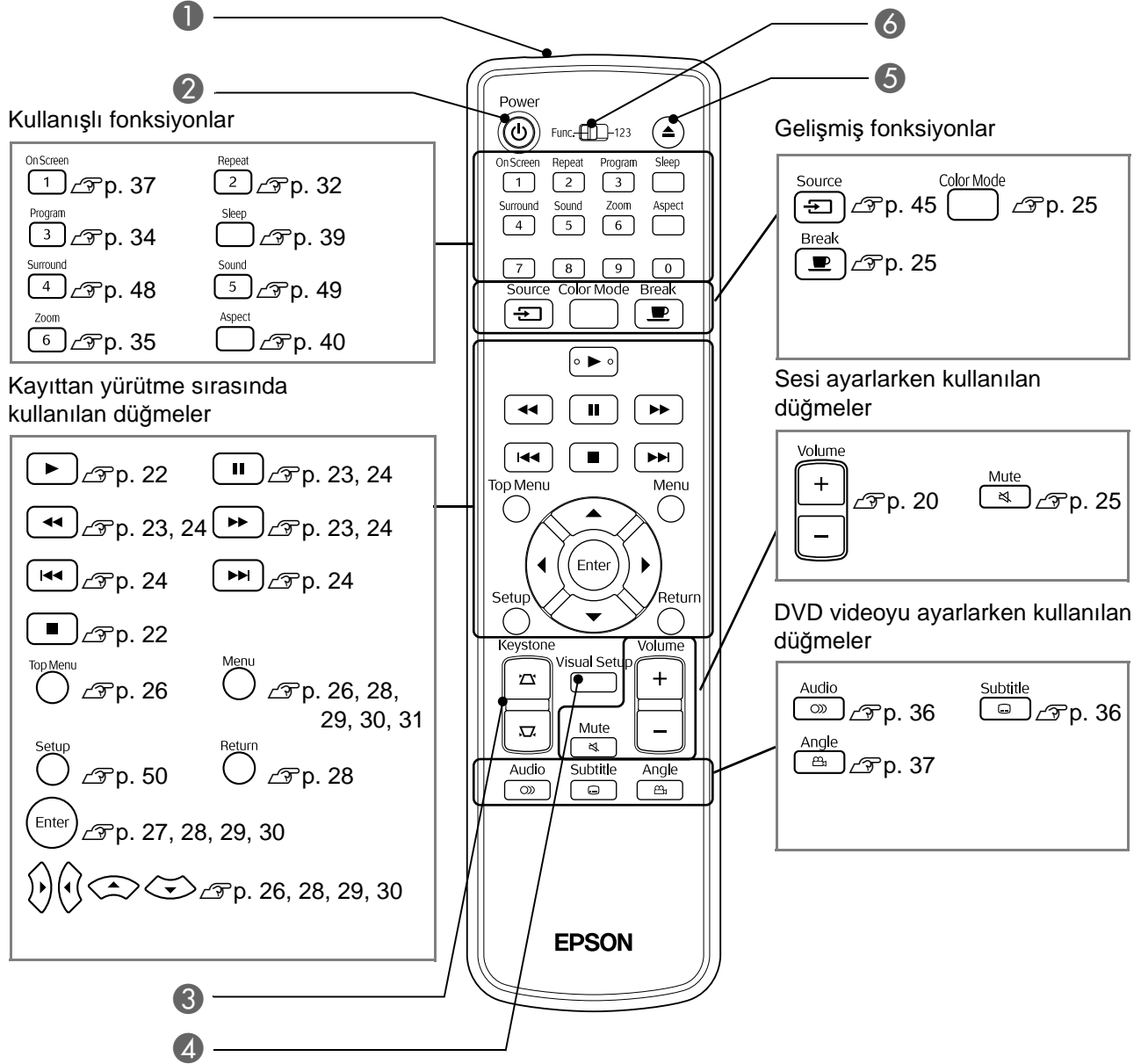

# Uzaktan Kumanda

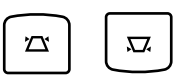

Ad	Fonksiyonu
1 Uzaktan kumanda ışık yayma alanı	Uzaktan kumanda sinyallerini yayar. p. 16
2 	Üniteye gelen elektriği açar ya da kapatır. p. 22
3 	Ekran yerleşimi çarpıklığını kare ya da dikdörtgen olarak düzeltir. p. 21
4 	Projeksiyon ayarlama ve çıkış menüsünü görüntüler ya da kapatır. p. 55
5 	Disk yuvasından diski çıkartmak için bu düğmeye basın. p. 22
6 <b>Fonksiyon/sayısal tuşlar arası geçiş düğmesi</b>	Kullanmak istediğiniz fonksiyon ve sayısal tuşları arasında geçişi sağlar. Herhangi bir fonksiyonu kullanmak için bu düğmeyi fonksiyon konumuna kaydırın. p. 26

# Uzaktan Kumandanın Hazırlanması

## Pillerin takılması

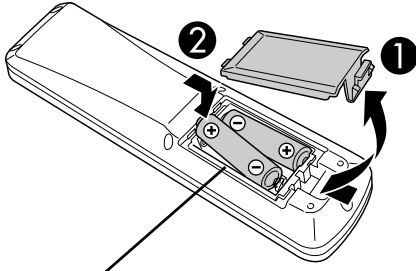

### ⚠ Dikkat

Pillerin doğru yönde takıldığından emin olmak için pil yuvasındaki (+) ve (-) işaretlerinin konumunu kontrol edin.

Satın alındığında piller uzaktan kumandaya takılı değildir. Kullanmadan önce bu cihazla gelen pilleri takın.

- 1 Uzaktan kumandanın arkasındaki mandalı içeri itin, ardından kapağı yukarıya kaldırın.
- 2 Pilleri kutuplarına uygun olarak takıldıklarına dikkat ederek takın.
- 3 Pil kapağını kapatın.



İpucu

Uzaktan kumandanın yanıt vermesinde gecikme meydana gelirse ya da bir süre kullanıldıktan sonra çalışmaz hale gelirse bu, pillerin bittiği ve değiştirilmesi gerektiği anlamına gelebilir. Gerektiğinde kullanmak üzere iki adet yedek AA tipi alkalin (manganez) pili hazır bulundurun.

## Uzaktan kumandanın kullanım menzili

### Çalışma menzili (yatay)

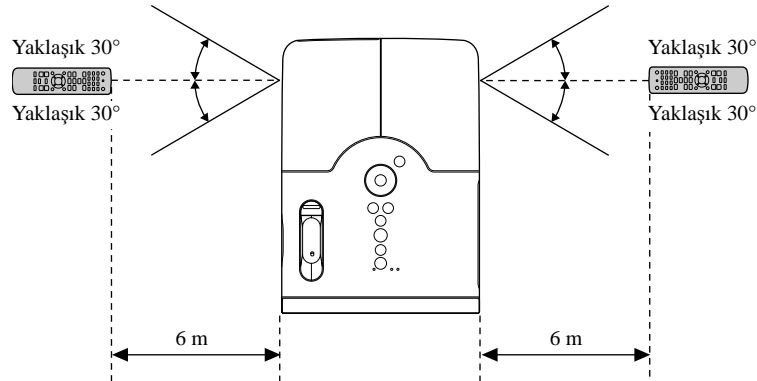

### Çalışma menzili (dikey)

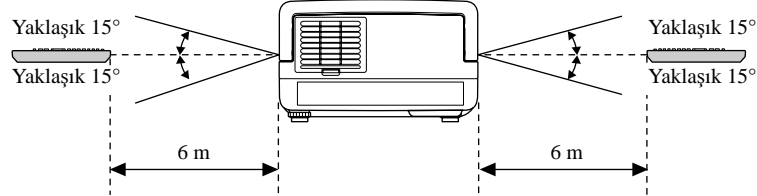

İpucu

Güneş ışığı ya da floresan ışığının ünitenin uzaktan kumanda sinyal alım alanına direkt olarak düşmesine engel olun. Uzaktan kumandan gelen sinyal alınmayabilir.

# Hızlı Başlangıç

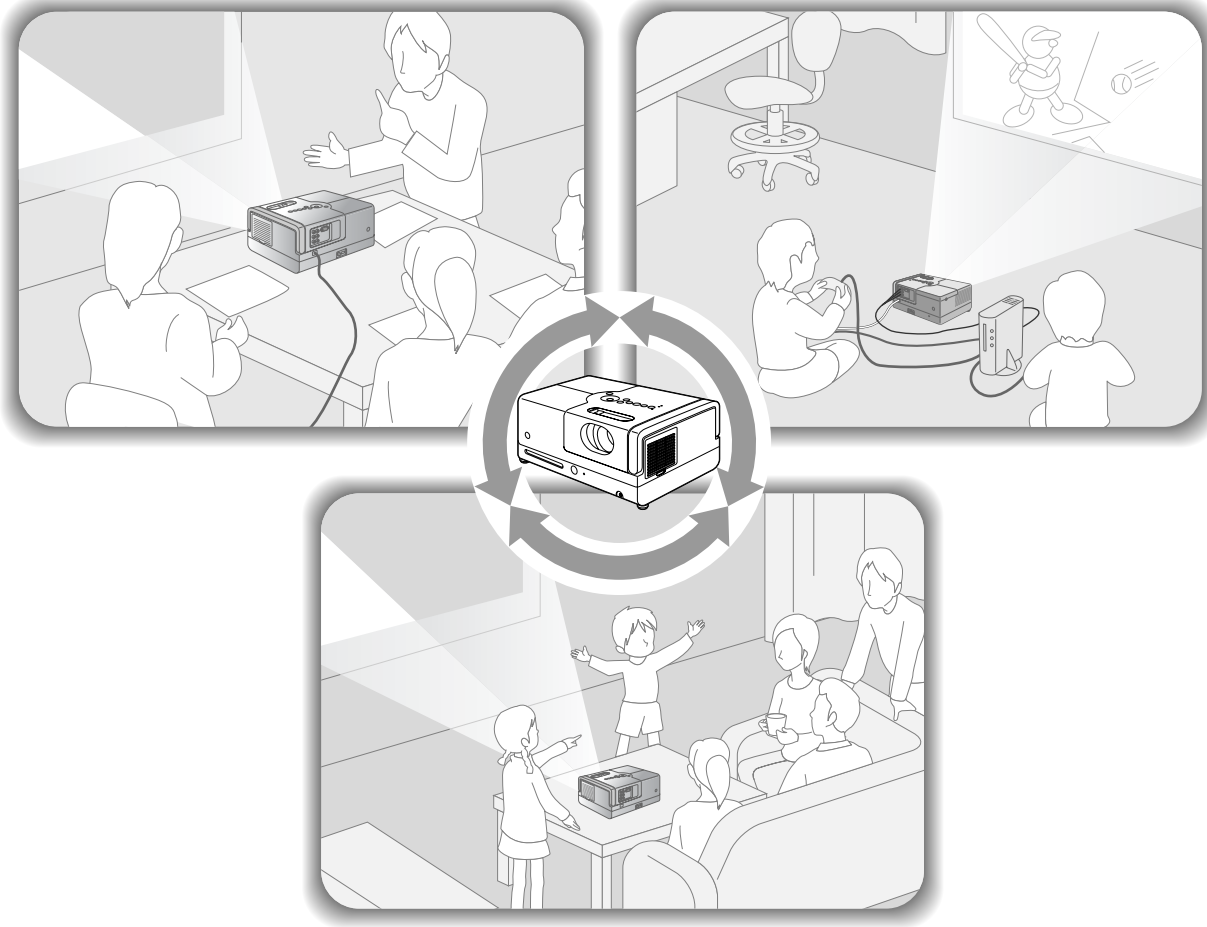

## Kayıttan yürütme prosedürü

Karmaşık bağlantılar yapmaya gerek yoktur. Televizyon ya da giriş tipini seçmenize bile gerek yoktur.

Aşağıdaki dört kolay yolu izleyerek büyük perdede DVD'lerinizin keyfini çıkarabilirsiniz.

Standart hoparlörler virtual surround ses sistemini desteklemektedir böylelikle sol ve sağ hoparlörleri kullanarak gerçek stereo surround sesin tadını çıkarabilirsiniz.

Perdenin önüne  
yerleştirin.  
🔗 p. 18

Elektrik kablosunu  
bağlayın.  
🔗 p. 18

Bir disk oynatın.  
🔗 p. 19

Yansıtma  
konumunu,  
boyutunu ve ses  
düzeyini ayarlayın.  
🔗 p. 20

# Kurulum

## Yansıtma mesafesi ve perde boyutu

- 1 Üniteyi ekrana yansıtılacak olan görüntüyü optimum boyutta verebileceği uygun bir pozisyona yerleştirin.

Örneğin 16:9 oranında, 80" tipi geniş ekran kullanırken üniteyi perdeden ortalama 237 cm uzağa yerleştirin.

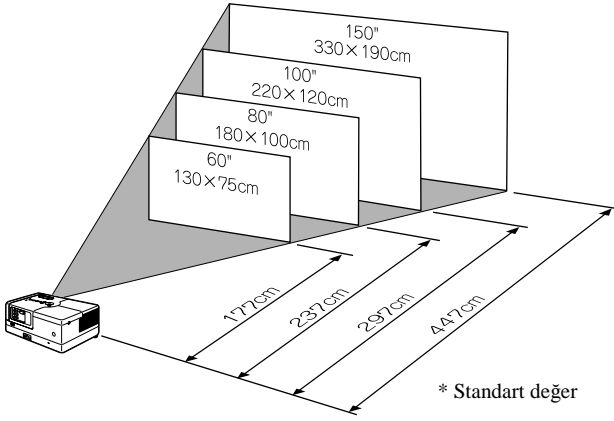

Bu cihaz perdeden uzaklaştırıldıkça perdeye yansıtılan görüntü büyür.

Ayrıntılı yansıtma mesafesi değerleri için, [p. 68](#)

- 2 Bu cihazı perdeye paralel olacak şekilde yerleştirin.

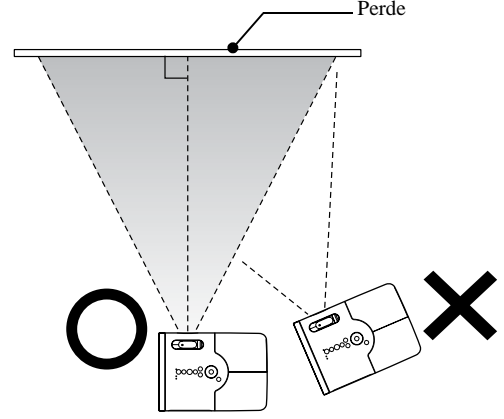

Perdeye paralel yerleştirilmezse, yansıtılan görüntü bir ekran yerleşimi şekline benzer biçimde bozulur.

## Elektrik kablosunun bağlanması

- 1 Elektrik kablosunu bağlayın.

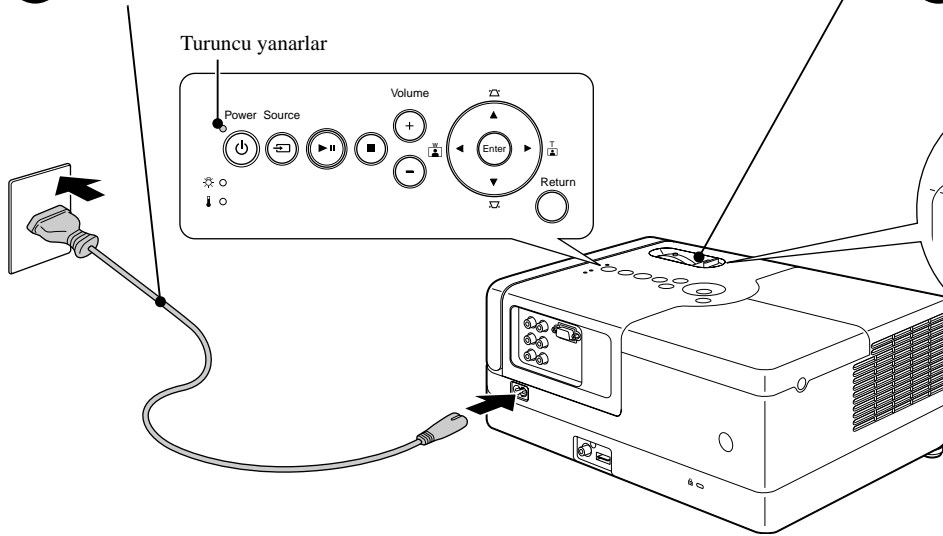

- 2 Mercek kapağını açın.

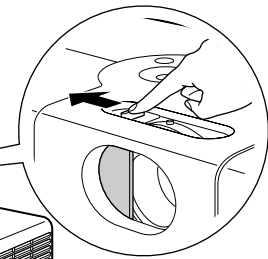

# Disk Kayıttan Yürütme İşlemi

## Bir diskin oynatılması ve yansıtma



- 1 Diski, etiketi yukarı bakacak şekilde yuvasına yerleştirin.

Çift- taraflı bir disk kullanıyorsanız, oynatmak istediğiniz yüzünü yukarı doğru gelecek şekilde yerleştirin.

Disk yuvasına, 8-cm'lik diski, merkez konuma denk gelecek şekilde yerleştirin.

Kısa bir bip ses duyulur ve cihaz açılır.

Diskin yerleştirilmesi Disc gösterge ışığının yeşil renkte yanmasını sağlar.

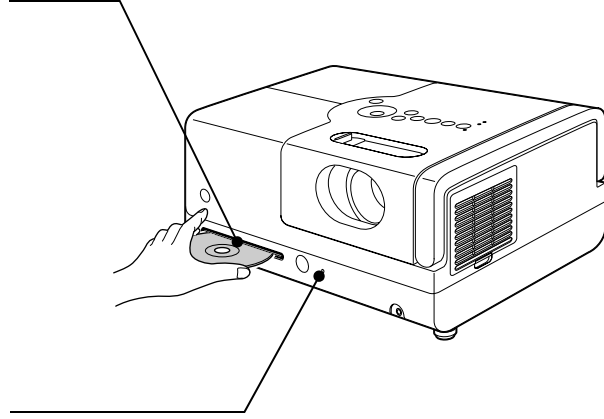

- 2 Çalmaya başla.

Yansıtma lambası otomatik olarak yanar ve yansıtma başlar. Lambanın yanmasından, yansıtılacak görüntünün parlak bir şekilde yansıtılmasına kadar ortalama 30 saniye geçer.

Menü görüntülediğinde:

DVD Video p. 26

Video CD p. 27

MP3/WMA p. 29



İpucu

Bu üniteyi deniz seviyesinden 1500 metre ya da daha yüksek irtifalarda kullanırken "High Altitude Mode" (Yüksek İrtifa Modunu), "On" (Açık) olarak ayarlayın. p. 56

### Dikkat

Ünitenin güç düğmesini On (Açık) konumuna getirdikten sonra hiçbir zaman merceğe bakmayın.

Bir diski yerleştirmeden veya çıkarmadan önce lens kapağını kapatın.

# Yansıtma konumu ve ses düzeyinin ayarlanması

Ses düzeyini ve yansıtılan görüntüyü ayarlayın.

## Projeksiyon boyutunun ince ayarının yapılması (Yakınlaştırma düğmesi)

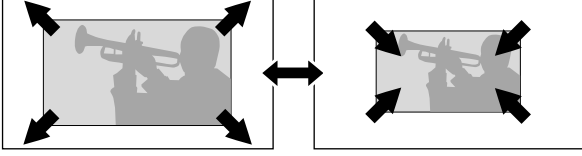

Boyutu büyötmek için, "W" tarafına doğru basın.

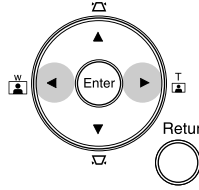

Boyutu küçölmek için, "T" tarafına doğru basın.

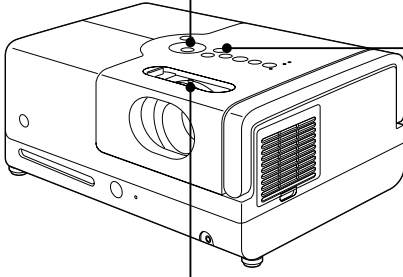

## Ses kontrolü (Ses Düzeyi)

Ana cihazın kullanılması

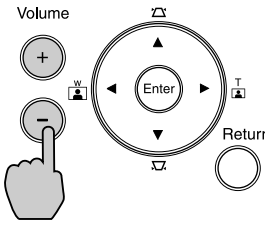

Uzaktan kumandanın kullanılması

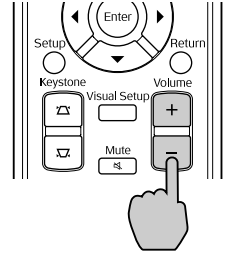

## Odaklama (Odaklama halkası)

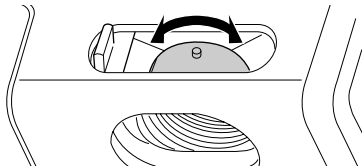
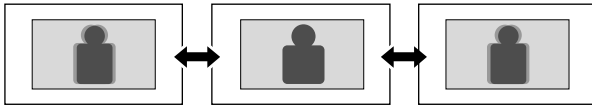

## Ekran yerleşimi çarpıklığını giderme (Ekran Yerleşimi)

Ekranaya yansıtılan görüntünün konumunu yükseltmek için, öndeki ayarları ayakları çevirerek uzatın.

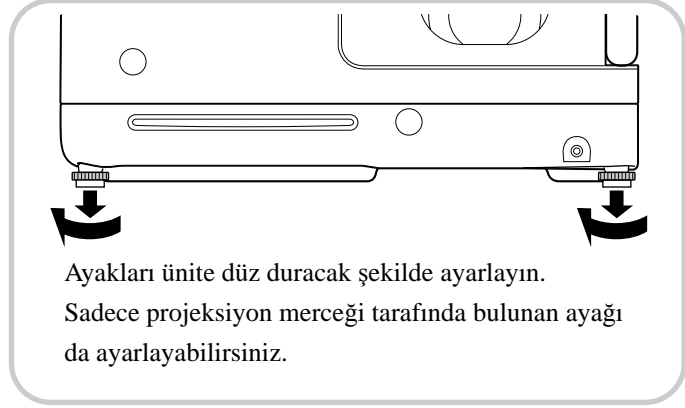
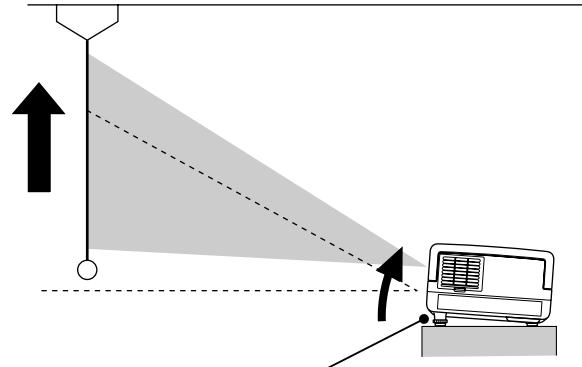

Ayağı uzatır ve üniteyi kaldırırsanız görüntüde ekran yerleşimi çarpıklığı oluşur. Ekran yerleşimi çarpıklığını aşağıda belirtilenleri uygulayarak yeniden şekillendirin:

Görüntünün üst kısmı geniş olduğunda



Görüntünün alt kısmı geniş olduğunda



Ana ünite üzerinde ayarlama

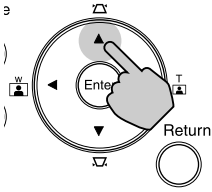

Uzaktan kumandanın kullanılması

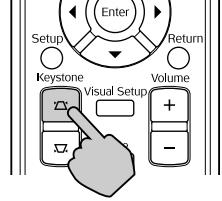

Ana ünite üzerinde ayarlama

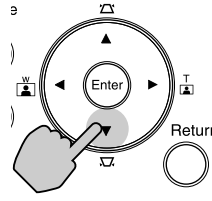

Uzaktan kumandanın kullanılması

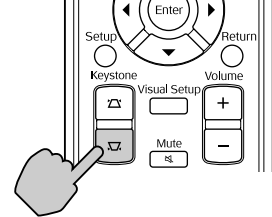

Ünite yukarı ya da aşağı 15° derecelik bir açıyla kaldırılır ya da alçaltılırsa görüntü şeklini düzeltebilirsiniz. Ancak, kaldırma açısının büyük olması durumunda odaklanmak zor olacaktır.

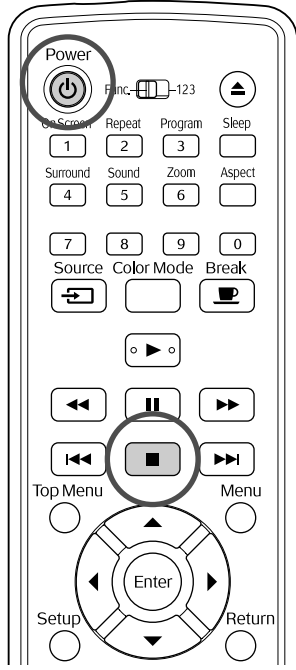

## Kayıttan yürütme işleminin durdurulması











 düğmesine basın.





durdurulduktan sonra,  düğmesine bastığımızda, kayıttan yürütme durdurulduğu sahnedan sürdürülür (sürdürme).

### Oynatmaya devam etme konusunda uyarılar

- Diskleri değiştirdikten bile 10 adet diske kadar daha önceden oynatmış olduğunuz diskler üzerinde oynatmayı kaldığımız yerden başlatabilirsiniz.
- Ekranda "Loading" (Yükleniyor) görüntülediğinde  düğmesine basarsanız, "Resume Play" (Oynatmaya Devam Et) seçeneği görüntülenir ve disk durdurulduğu son noktadan itibaren oynatmaya başlar.
- Kapatmak için  düğmesine ya da  düğmesine iki kez basıldığında Resume play (Oynatmaya devam et) fonksiyonunun iptal edileceğini unutmayın.
- File List'te (Dosya listesi)   olarak belirtilen ve VR formatlı  diskler üzerinde oynatmaya devam edemezsiniz.
- Diskin oynatmaya devam etme fonksiyonunu desteklememesi durumunda  düğmesine bastığınızda ekranda  simgesi görüntülenir.

- Programlı oynatma fonksiyonu esnasında oynatmaya devam etme özelliğini kullanamazsınız.
- Kayıttan yürütmenin sürdürüldüğü konum ile durdurulduğu konum arasında çok az bir fark olabilir.
- Seslendirme dili, altyazı dili ve açılış ayarları durma konumu ile birlikte hafızaya alınır.
- Disk menüsü görüntülediğinde oynatmayı durdurursanız oynatmaya devam etme fonksiyonu gerçekleştirilemeyebilir.

## Cihazın kapatılması

- 1 Bir diski kayıttan oynatırken, diski yuvasından çıkarmak için  düğmesine basın.
- 2  düğmesine basın.
- 3 Lamba yanıyor, söner ve ana birim üzerindeki Güç göstergesi turuncu renkte yanıp söner (soğutma sırasında).
- 4 Doğrulama sinyali, soğutmanın tamamlandığını belirtmek için iki kez bipler. Elektrik kablosunu elektrik prizinden çıkarın.

Eğer kapatmak için sadece  düğmesine basarsanız, elektrik tüketimi devam eder.

- 5 Mercek kapağını kapatın.

Merceği kirden ve hasardan korumak için ünite kullanılmadığında mercek kapağını kapalı tutun.



İpucu

Güç göstergesi, dahili lamba soğutma fonksiyonunun (soğutma) yürütüldüğünü göstermek için turuncu renkte yanıp söner. Soğutma yürütülürken (yaklaşık 5 saniye) uzaktan kumanda ve ana ünite üzerindeki düğmeler devre dışı kalır.

Dikkat

Soğutma esnasında elektrik kablosunu çıkarmayın. Bu lambanın ömrünü azaltabilir.



# Temel Kayıttan Yürütme İşlemleri

Buradan itibaren işlemler temel olarak uzaktan kumandanın düğmeleri kullanılarak açıklanacaktır. Ayrıca aynı etkiyi elde etmek için ünitenin kontrol paneli üzerinde bulunan aynı işaretlere sahip düğmeleri de kullanabilirsiniz.

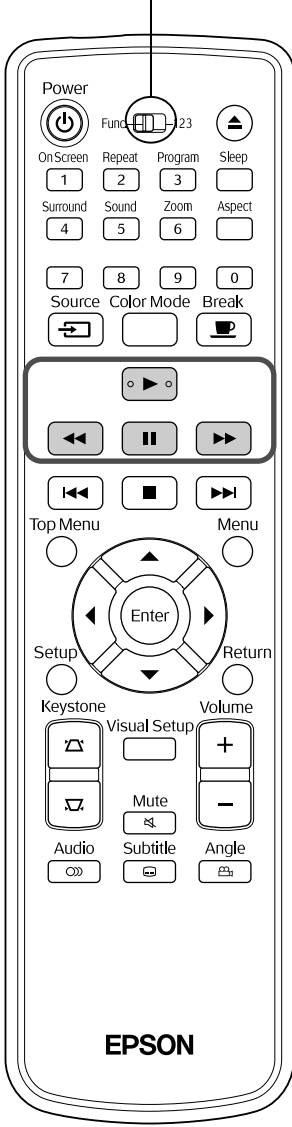

İşlemleri gerçekleştirmeden önce [Function] konumuna getirin.



## Duraklat





Kayıttan yürütme sırasında  düğmesine basın.

- Operasyon panelinde bulunan  düğmesine basın.  düğmesine her bastığınızda oynatma duraklatılır ve yeniden başlatılır.
- Kayıttan yürütmeyi sürdürmek için  düğmesine basın.

## Geriye arama/ileriye arama



Kayıttan yürütme sırasında  ya da  düğmesine basın.

- Geriye/ileriye aramanın, düğmelere her basıldığında değişen beş hız seviyesi vardır.
- Normal kayıttan yürütmeye geri dönmek için  düğmesine basın.



İpucu

Kullanmakta olduğunuz diske bağlı olarak ileriye/geriye arama esnasında ses duyulabilir.

İşlemleri gerçekleştirmeden önce [Function] konumuna getirin.

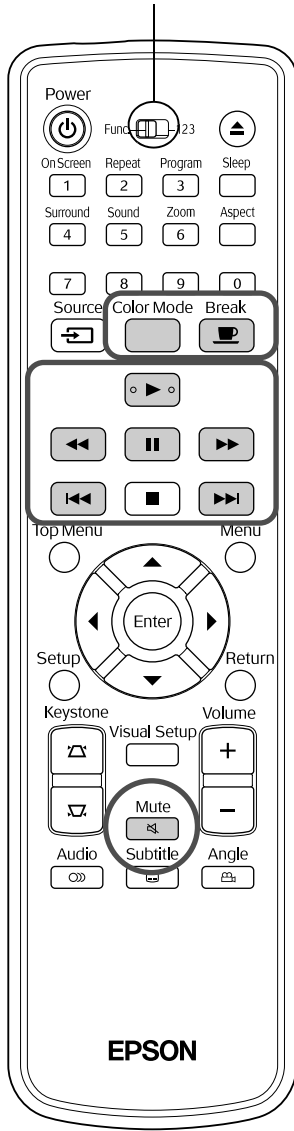

## Geç



Kayıttan yürütme ya da duraklatma sırasında ya da düğmesine basın.

**DVD Video Video CD Audio CD** Bölüm/parça kayıttan yürütme sırasında düğmesine bir kez basarsanız, kayıttan yürütme işlemi oynatılmakta olan bölüm ya da parçanın başına döner. Bunun ardından, düğmesine her bastığınızda kayıttan yürütme bir önceki bölüm/parçanın başına geri döner. Bunun ardından, düğmesine her bastığınızda kayıttan yürütme bir önceki bölüm/parçanın başına geri döner.



İpucu

- **DVD Video DivX** diskleri duraklatıldıklarında / düğmelerine bir kez basarsanız, bir önceki bölüm (dosya) ya da bir sonraki bölüm (dosya) oynatılır.

## Kare kare ilerletme



Duraklatılmış kayıttan yürütme sırasında düğmesine basın.

- düğmesine her bastığınızda tek bir kare ilerletilir. Bu cihazda kare kare geriletme fonksiyonu yoktur.
- Normal kayıttan yürütmeye geri dönmek için düğmesine basın.

## Ağır çekimde kayıttan yürütme işlemi



**1** Görüntüyü durdurmak için ağır çekimde kayıttan yürütmeye başlamak istediğiniz noktada düğmesine basın.

**2** düğmesine basın.

- düğmesine her basıldığında seçilebilen dört adet kayıttan yürütme seviyesi bulunmaktadır.
- **DVD Video** oynatılırken, ağır çekimde gözden geçirme düğmesine basılarak gerçekleştirilebilir. düğmesine her basıldığında değiştirilebilen dört seviye geriye sarma hızı bulunmaktadır.
- Normal kayıttan yürütmeye geri dönmek için düğmesine basın.
- Ağır çekimde kayıttan yürütme sırasında ses çıkışı yoktur.



## Projektörün lambasının geçici olarak aydınlatma amaçlı kullanılması (Break)



Mola fonksiyonu, bir filmin ortasında bir içki almak, atıştırarak bir şeyler getirmek veya bunun gibi nedenlerle yerinizden kalkmanız veya etrafta

dolaşmanız gerektiğinde kullanışlıdır. Sadece  düğmesine basarak kalkıp odanın ışıklarını açana kadar oynatılmakta olan diski duraklatabilirsiniz.

Kayıttan yürütme sırasında  düğmesine basın.

- Yansıtılan görüntü kaybolurken yansıtma lambası yanmaya devam eder. Perdenin sağ alt köşesinde  simgesi yanıp söner.
- Ünite herhangi bir işlem yapılmadan mola modunda bırakıldıysa ortalama beş dakika sonra ekran kararır. Ek olarak, ortalama 30 dakika geçtikten sonra, üniteye gelen elektrik otomatik olarak kesilir.
- Mola düğmesine basılmadan önceki duruma geri dönmek için  düğmesine basın. Güç kesildiyse, tekrar açmak için  düğmesine basın.



İpucu

- Disk menüsü görüntülenirken işlemler gerçekleştirilemez.
- Aşağıdaki düğmelerden herhangi birine bastığınızda, break (mola) modu iptal edilir ve bastığımız düğmenin fonksiyonu gerçekleştirilir.



## Color Mode (Renk Modu)



Odanızın aydınlatmasına ya da diğer koşullarına uygun bir resim kalitesi seçebilirsiniz.

1  düğmesine basın.

O anda seçili olan renk modu adı perdede görüntülenir.

Dynamic

2 Color mode (renk modu) adı görüntülenirken, istenen renk modu görünene kadar  düğmesine arka arkaya basın.

Birkaç saniye bekledikten sonra renk modu adı kaybolur ve resim kalitesi değişir.

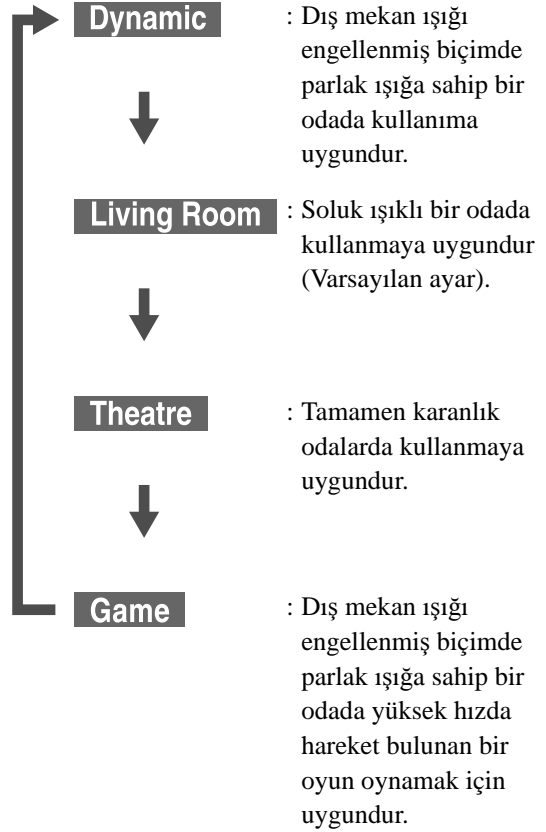

## Mute (Sessiz)

Kayıttan yürütme sırasında  düğmesine basın.

- Hoparlör ve kulaklıktan ses gelmez.
- Normal kayıttan yürütmeye geri dönmek için  düğmesine basın. Üniteye gelen elektrik tekrar verildiğinde daha önceki ses seviyesine geri dönlür.

# Gelişmiş İşlemler

## Bir kayıttan yürütme ustası haline gelmek

### Bir DVD menüsünden kayıttan yürütme

DVD  
Video

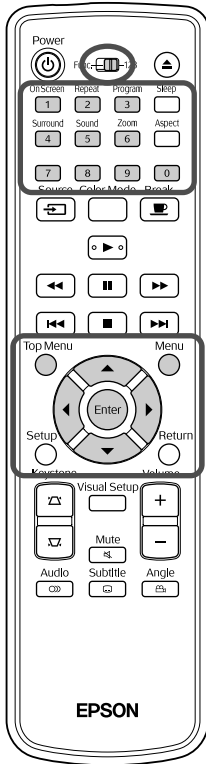

Bazı **DVD Video** disklerinde, üzerlerine kaydedilmiş aşağıdaki türde orijinal menüler bulunmaktadır.

- Root Menu** (Kök Menü): Birden fazla başlık (görüntü ve ses) kaydedilmiş olduğunda, bu bütünleşik disk bilgisi görüntülenir.
- Menü**: Başlığa özel kayıttan yürütme verileri (bölüm, açılış, ses ve altyazı menüleri) görüntülenir.

**1** Kayıttan yürütme sırasında **Top Menu** ya da **Menu** düğmesine basın.

**2**  düğmesine basın ve görmek istediğiniz öğeyi seçin.

Ayrıca rakam düğmelerini kullanarak başlık numarasını ya da parça numarasını doğrudan seçebilirsiniz.

#### Rakam düğmelerini kullandığınızda

Fonksiyon/Rakamsal geçiş düğmesi [1 2 3] konumundayken aşağıdaki düğmelere basın.

#### Örnek:

5:  10:  →   
15:  →  20:  →

Rakamları girmeyi tamamladığınızda fonksiyon/rakamsal geçiş düğmesini [Function] (Fonksiyon) konumuna geri getirin.

### 3 düğmesine basın.



İpucu

- Bazı diskler bir menü içermeyebilir. Eğer bir menü kaydedilmemişse bu işlemler gerçekleştirilemez.
- Diske bağlı olarak,  düğmesine basılmasa bile kayıttan yürütme otomatik olarak başlayabilir.

## Menüden bir Video CD'nin kayıttan yürütülmesi

Video CD

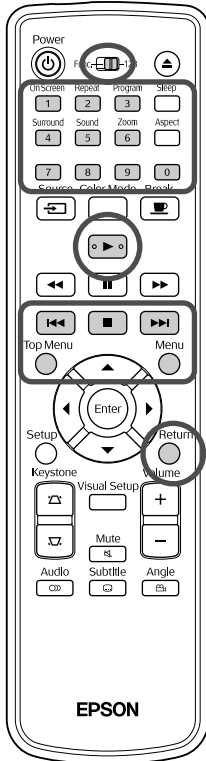

Aşağıdaki iki menüden birini seçerek arzu edilen bölümü seçmek suretiyle bir **Video CD** diski oynatabilirsiniz.

• **PBC (Kayıttan yürütme kontrolü) fonksiyonu:** Disk üzerinde "PBC (Kayıttan yürütme kontrolü) özelliği aktif hale getirilmiş" bir Video CD, disk yuvasına yerleştirilirse bir menü ekranı görüntülenir. Görmek istediğiniz sahneyi ya da bilgiyi etkileşimli olarak bu menüden seçebilirsiniz.

• **Preview (Önizleme) fonksiyonu:** Arzu ettiğiniz şarkıyı ya da sahneyi seçebilir ve aşağıdaki üç formatta kayıttan yürütebilirsiniz.

**Track Digest (Şarkı Düzeni):** Ardı ardına her şarkının ilk üç ya da dört saniyesini oynatır. Altı şarkı tek bir ekran sayfasına yansıtılır.



**Disc Interval (Disk Aralığı):** Toplam disk zamanı altıya bölünür ve her bir aralığın ilk üç ya da dört saniyesi oynatılır. Altı görüntü tek bir ekran sayfasına yansıtılır.

**Track Interval (Şarkı Aralığı):** Bir şarkı oynatılırken altıya bölünür ve her bir aralığın ilk üç ya da dört saniyesi oynatılır. Altı görüntü tek bir ekran sayfasına yansıtılır.

## PBC (kayıttan yürütme kontrollü) kayıttan yürütme

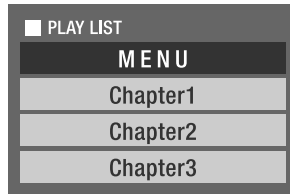

1 PBC içeren bir Video CD oynattığınızda, aşağıdaki türde menü görüntülenir.



2 Görmek istediğiniz öğeyi   düğmelerini ya da rakam tuşlarını kullanarak seçin.  p. 26

Seçilen içerikler oynatılır.

Menü ekranında önceki/sonraki sayfaya girmek için

Menü ekranı görüntülendiğinde /  düğmesine basın.



Kayıttan yürütme sırasında menü ekranını çağırmak için

 düğmesine her basıldığında menü bir adım geri gider. Menü görüntülenene

kadar  düğmesine arka arkaya basın.

PBC menü ekranını çağırmak için

Kayıttan yürütme bilgisini ya da preview (önizleme) ekranını görüntülediğiniz zaman, PBC modu iptal edilir.

Oynatma esnasında PBC menüsünü tekrar görüntülemek için,  düğmesine iki kez basarak oynatmayı durdurun. Ardından,  düğmesine basın.



Ayarlar menüsünden “Diğerleri” seçeneğini seçer ve “PBC”yi “Kapalı” olarak ayarlarsanız, disk menü ekranı görüntülenmeden direkt olarak oynatılır. PBC varsayılan olarak “Açık” şeklinde ayarlanmıştır.  p. 52

## Preview (Önizleme) fonksiyonunu kullanarak oynatma





- 1 Video CD oynatılırken  düğmesine basarsanız, aşağıdaki Preview (Önizleme) menüsü görüntülenir.



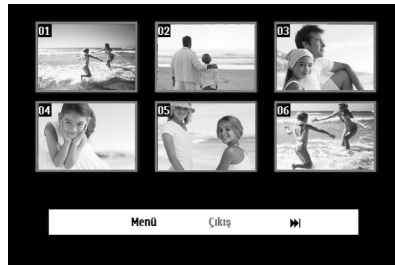

- Track Digest (Şarkı Düzeni) ve Disc Interval (Disk Aralığı) özelliklerini durdurma işlemi gerçekleştirildiğinde  düğmesine basarak da kullanabilirsiniz.

- 2   düğmesine basarak bir öğe seçin ve  düğmesine basın.

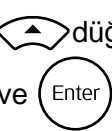
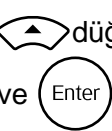

- Diskte altı ya da daha fazla şarkı bulunuyorsa, Track Digest (Şarkı Düzenini) seçtiğinizde sonraki ya da önceki sayfayı görüntülemek için   düğmelerine basabilirsiniz.
- “Menu”yi seçerek ve  düğmesine basarak başlangıç menüsüne geri dönebilirsiniz.
- Preview (Önizleme) menüsünü “Exit” (Çıkış) seçeneğini seçerek ve  düğmesine basarak kapatabilirsiniz.

- 3    düğmesini kullanarak görmek istediğiniz şarkıyı seçin ve  düğmesine basın.

Seçilen şarkı oynatılır.

## JPEG, MP3/WMA ve DivX® formatlarının kayıttan yürütülmesi



İşlemleri gerçekleştirmeden önce [Function] konumuna getirin.

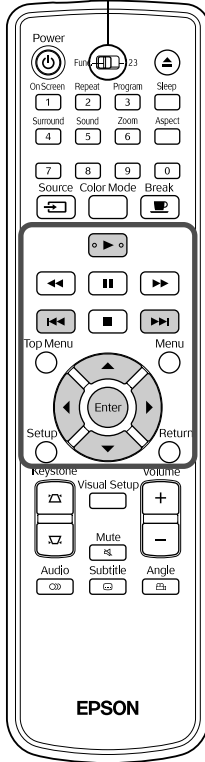

Bir diskte ya da USB depolama cihazında saklanan **JPEG**, **MP3/WMA** ya da **DivX®** dosyaları File List'ten (Dosya Listesi) arzu edilen dosyanın seçilmesi yoluyla kayıttan yürütülebilirler. Bu fonksiyon aşağıda anlatıldığı üzere dosyadan dosyaya farklılık gösterebilir.



- Bir **JPEG** klasörü seçildiyse klasörde bulunan JPEG dosyaları Slayt gösterisi şeklinde sırasıyla kayıttan yürütülür. Klasörde bulunan bir dosya seçilirse klasörde saklanan JPEG dosyaları seçili dosyadan başlamak üzere Slayt gösterisi şeklinde sırasıyla kayıttan yürütülür.
- **MP3/WMA** dosyaları ilk dosyadan başlamak üzere otomatik olarak kayıttan yürütülür. Bir başka dosyayı kayıttan yürütmek istiyorsanız görüntülenen File List'ten (Dosya Listesi) bir dosya seçin.

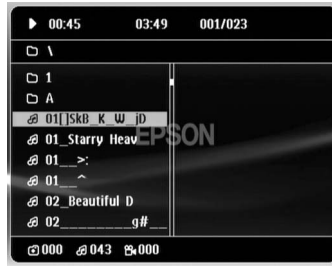

Disk yuvasına Kodak Picture CD ya da FUJICOLOR CD yerleştirilmesi durumunda, Slayt gösterisi kayıttan yürütme işlemi otomatik olarak gerçekleştirilir.

- 1 **JPEG**, **MP3/WMA** ya da **DivX®** dosyaları içeren bir disk ya da USB depolama cihazını kayıttan yürüttüğünüzde, aşağıdaki File List (Dosya Listesi) görüntülenir.



- 2   düğmesini kullanarak bir klasör ya da dosya seçin.

- File List (Dosya Listesi) görüntülendiğinde, sonraki ya da önceki sayfaya   düğmelerini kullanarak gidebilirsiniz. İlk sayfadayken,  düğmesi etkin değildir.

- 3 Kayıttan yürütme işlemi başlatmak için  ya da  düğmelerine basın.

**JPEG**, **MP3/WMA** formatlarının ve Kodak Picture CD ya da FUJICOLOR CD'lerinin kayıttan yürütülmeleri esnasında  düğmesine basılırsa görüntü, File List'e (Dosya Listesi) geri döner.

- **DivX** görüntülenirse  düğmesine iki kez basıldığında File List (Dosya Listesi) menüsüne geri dönlür.



ipucu

- Ayarlar menüsünden "Others" (Diğerleri) seçeneğini seçtiğiniz zaman ve "MP3/Jpeg Gez" seçeneğini "Without Menu" (Menüsüz) olarak ayarladığınızda, tüm MP3, WMA, JPEG ve DivX® dosyaları listelenir. Varsayılan olarak "With Menu" (Menü Var) ayarlanmıştır. [↗](#) p. 52
- MP3/WMA ID3 etiketi desteklenmektedir. Albüm adı, sanatçı adı ve şarkı adı önceden girildiyse File List'in (Dosya Listesi) sağında (sadece alfanümerik karakterler desteklenmektedir) görüntülenir.

## Slayt Gösterisi Kayıttan Yürütme İşlemi

- Görüntü değiştirme aralığı seçilen görüntü boyutuna bağlıdır.
- Slideshow (Slayt gösterisi), klasörde bulunan bütün JPEG dosyalarının görüntülenmesinden sonara biter.
- düğmesine basarak bir görüntüyü döndürebilirsiniz.
- düğmesine basarak bir görüntünün üst ve alt noktalarını ters çevirebilirsiniz.
- düğmesine basarak bir görüntünün sağ ve sol noktalarını ters çevirebilirsiniz.
- Slideshow playback (Slayt gösterisi kayıttan yürütme) işlemi esnasında  düğmesine basarsanız, Slayt gösterisi iptal edilir ve küçük resim listesi görüntülenir.
- Slideshow playback (Slayt gösterisi kayıttan yürütme) işlemi esnasında düğmesine basarsanız File List (Dosya Listesi) görüntülenir. Arzu ettiğiniz JPEG dosyasını ya da listeden klasörü seçip düğmesine basarsanız Slayt gösterisi başlar.
- Aşamalı bir JPEG dosyasının başlatılması, başlangıç düzeyindeki JPEG dosyasının başlatılmasıyla kıyaslandığında biraz daha uzun zaman alır.
- USB depolama cihazında bulunan JPEG dosyaları da Slayt gösterisi şeklinde oynatılır.

## Küçük resim listesinde yapılan işlemler



- Bir diskte 12 ya da daha fazla JPEG dosyası bulunuyorsa önceki ve sonraki sayfayı düğmelerini kullanarak görüntüleyebilirsiniz.
- Arzu ettiğiniz küçük resmi seçtiğinizde ve düğmesine bastığınızda Slayt Gösterisi seçilen konumdan itibaren baştan başlar.
- düğmesine bastığınızda, File List (Dosya Listesi) görüntülenir. Arzu ettiğiniz JPEG dosyasını ya da listeden klasörü seçip düğmesine basarsanız Slayt gösterisi başlar.







## MP3/WMA ses dosyası çalarken

Menü seçimi tamamlandığında ve ses başladığında, mercek kapağını kapatın. Projeksiyon lambası kapanır ve çalınan müziğin tadını çıkartabilirsiniz. Lambayı yeniden açmak için mercek kapağını açın.

## Eş zamanlı olarak MP3/WMA ve JPEG dosyalarının kayıttan yürütülmesi

Diskte MP3/WMA ve JPEG dosyaları karışık olarak bulunuyorsa sesli Slayt gösterisi özelliğinin tadını çıkarabilirsiniz.

Disk yuvasına MP3/WMA ve JPEG dosyaları içeren bir disk yerleştirildiğinde MP3/WMA dosyaları otomatik olarak oynatılır. JPEG dosyası ya da File List (Dosya Listesi) görüntülenen bir klasör seçildiğinde, Slayt gösterisi başlar.

- Slideshow (Slayt gösterisi), klasörde bulunan bütün JPEG dosyalarının görüntülenmesinden sonara biter.
- Eş zamanlı dosya oynatımı esnasında  düğmesine bastığınızda Slayt gösterisi iptal edilir ve küçük resim listesi görüntülenir. Bu listeden arzu ettiğiniz küçük resmi seçtiğinizde ve  düğmesine bastığınızda Slayt Gösterisi seçilen konumdan baştan başlar.
- Eş zamanlı dosya oynatımı esnasında  düğmesine basarak File List (Dosya Listesi) ekranına geri dönebilirsiniz. Arzu ettiğiniz MP3/WMA dosyasını seçebilir ve  düğmesine basabilirsiniz. Ardından Slayt gösterisi için JPEG dosyası ya da bir klasör seçtiğinizde ve  düğmesine bastığınızda seçili öğeler kayıttan yürütülür.
- USB depolama cihazında hem MP3/WMA hem de JPEG dosyaları bulunuyorsa da sesli Slayt gösterisi özelliğinin tadını çıkarabilirsiniz.

### Kayıttan yürütme hakkında uyarılar

- Kayda ve diskin karakteristik özelliklerine bağlı olarak disk okunamayabilir ya da diskin okunması biraz zaman alabilir.
- Bir diskin okunması için gereken süre diske kaydedilmiş olan klasör ya da dosya sayısına bağlı olarak farklılık gösterir.
- Ekranda görüntülenen File List (Dosya Listesi) sırası bilgisayar ekranında görüntülenen sıradan farklılık gösterebilir.
- Piyasada satılan MP3 disklerinin dosyaları, diske kaydedilmiş olanlardan farklı bir sırayla oynatılabilir.
- Sabit resim verisi içeren MP3 dosyalarının oynatılması biraz zaman alabilir. Geçen süre, kayıttan yürütme başlatılana kadar gösterilmez. Ayrıca, kayıttan yürütme başlatılmış olsa bile geçen sürenin tam olarak görüntülenmediği zamanlar vardır.
- Bilgisayar görüntü düzenleme yazılımı ile işlenmiş, düzenlenmiş ve kaydedilmiş veriler oynatılmayabilir.

## Bölüm ya da parça numarasını seçerek kayıttan yürütme

DVD  
Video

Video  
CD

Audio  
CD

MP3/  
WMA

JPEG

DIVX

Kayıttan yürütme ya da duraklatma sırasında, rakam düğmelerine basarak çalmak istediğiniz bölüm ya da parça numarasını seçebilirsiniz.

☞ “Rakam düğmelerini kullandığımızda” p. 26



İpucu

- Ayrıca durdurulmuş haldeyken **Audio CD** **MP3/WMA** **JPEG** düğmesi de kullanılabilir.
- Diske bağlı olarak belli işlemler mümkün olmayabilir.

## Tekrar oynatma ve rastgele oynatma

DVD  
Video

Video  
CD

Audio  
CD

MP3/  
WMA

JPEG

DIVX

İşlemleri gerçekleştirmeden önce [Function] konumuna getirin.

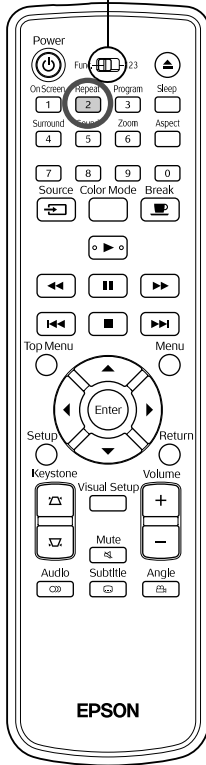

Disk türüne bağlı olarak, kayıttan yürütme işlemini aşağıdaki tabloda gösterildiği üzere, başlıklar, bölümler ya da şarkılardan oluşan bir aralık içinde döndürebilirsiniz.

Kayıttan yürütme sırasında **Repeat** **2** düğmesine basın.

**Repeat** **2** düğmesine her basışımızda tekrarlama modu değişir ve tekrarlama modu adı ve simgesi ekranda görüntülenir.

**Bölüm**

- PBC fonksiyonunu kullanarak kayıttan yürütme sırasında **Video CD** kullanılamaz.

### DVD Video

Perde görüntüsü	Fonksiyonu	İçindekiler
Chapter (Bölüm)	Bölüm tekrarı	Geçerli bölümü tekrar eder.
Title (Başlık)	Başlık tekrarı	Geçerli başlığı tekrar eder.
Shuffle (Karışık Sıra)	Rastgele oynatma	Bölümleri ve başlıkları rastgele oynatır.
Shuffle Repeat (Karıştır Yinele)	Rastgele tekrar	Rastgele oynatma özelliğini tekrar eder. Tekrarlandıklarında şarkılar farklı bir sırayla oynatılır.
Repeat Off (Tekrarla Kapalı)	Repeat Off (Tekrarla Kapalı)	Tekrar oynatma ya da rastgele oynatma özelliğini iptal eder.

### Video CD Audio CD

Perde görüntüsü	Fonksiyonu	İçindekiler
Track (Şarkı)	Şarkı tekrarı	Geçerli şarkıyı tekrar eder.
All (Hepsi)	Disk tekrarı	Diskte bulunan tüm şarkıları tekrar eder.
Shuffle (Karışık Sıra)	Rastgele oynatma	Diskin tüm şarkılarını rastgele oynatır.
Shuffle Repeat (Karıştır Yinele)	Rastgele tekrar	Rastgele oynatma özelliğini tekrar eder. Tekrarlandıklarında şarkılar farklı bir sırayla oynatılır.
Repeat Off (Tekrarla Kapalı)	Repeat Off (Tekrarla Kapalı)	Tekrar oynatma ya da rastgele oynatma özelliğini iptal eder.

(Ayarlar menüsünden “Others“ (Diğerleri) seçildiyse ve “MP3/Jpeg Gez“ seçeneği “With Menu“ (Menü Var) olarak ayarlanmışsa)

Perde görüntüsü	Fonksiyonu	İçindekiler
Repeat One (Birini Tekrarla)	Dosya tekrarlama	Geçerli dosyayı tekrar eder.
Klasör Tekrarlama	Klasör tekrarı	Geçerli klasördeki dosyaları tekrar eder.
Shuffle (Karışık Sıra)	Rastgele oynatma	Geçerli klasördeki dosyaları rastgele oynatır.
Repeat Off (Tekrarla Kapalı)	Repeat Off (Tekrarla Kapalı)	Tekrar oynatma ya da rastgele oynatma özelliğini iptal eder.

(Ayarlar menüsünden “Others“ (Diğerleri) seçildiyse ve “MP3/Jpeg Gez“ seçeneği “Without Menu“ (Menüsüz) olarak ayarlanmışsa)

Perde görüntüsü	Fonksiyonu	İçindekiler
Repeat One (Birini Tekrarla)	Dosya tekrarlama	Geçerli dosyayı tekrar eder.
Repeat All (Hepsini Tekrarla)	Disk tekrarı	Geçerli diskte bulunan tüm dosyaları tekrar eder.
Shuffle (Karışık Sıra)	Rastgele oynatma	Diskte bulunan tüm dosyaları rastgele oynatır.
Repeat Off (Tekrarla Kapalı)	Repeat Off (Tekrarla Kapalı)	Tekrar oynatma ya da rastgele oynatma özelliğini iptal eder.

### Tekrar oynatmayı iptal etme

“Tekrarla Kapalı“ uyarısı ekranda görüntülenene kadar <sup>Repeat</sup>  düğmesine arka arkaya basın.



İpucu

- **DVD Video** seçeneği “Title repeat“ (Başlık tekrarı) fonksiyonunun bazı DVD'ler ile beraber kullanımına izin vermez.
- Oynatma fonksiyonunu ayrıca playback (kayıttan yürütme) bilgi ekranından da tekrar edebilirsiniz.  p. 37
- <sup>Repeat</sup>  düğmesi programlı oynatma esnasında etkin değildir.

İşlemleri gerçekleştirmeden önce [Function] konumuna getirin.

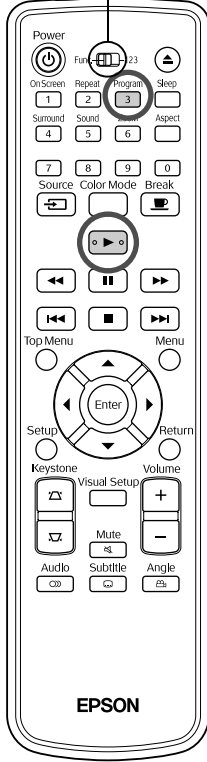

Başlıkları, bölümleri ve şarkıları istediğiniz sırayla kayıttan yürütülecek şekilde ayarlayabilirsiniz.

## 1 Oynatma ya da duraklatma esnasında **3** düğmesine basın.

Kayıttan yürütme sırasını ayarlamanız için program ekranı görüntülenir.

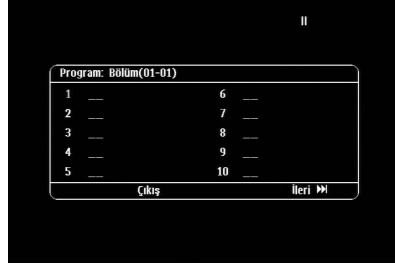

## 2 Rakam tuşlarını kullanarak, başlık ve şarkı/bölüm rakamlarını arka arkaya girebilirsiniz.

“Rakam düğmelerini kullandığınızda“ p. 26

- İmleci ilgili yönere doğru hareket ettirmek için düğmelerini kullanın.
- Diskte 10 ya da daha fazla şarkı/bölüm bulunması durumunda, bir sonraki sayfayı görüntülemek için düğmesine basabilir veya ekranda bulunan “Next“ (İleri) seçeneğini seçerek düğmesine basabilirsiniz. Bir önceki sayfayı görüntülemek için düğmesine basabilir veya ekran üzerinde bulunan “Previous“ (Önceki) seçeneğini seçerek düğmesine basabilirsiniz.
- Girmiş olduğunuz bir şarkıyı ya da bölümü silmek isterseniz, imleci istediğiniz seçeneğin üzerine getirin ve düğmesine basın.
- Program ekranını kapamak için program ekranında bulunan “Exit“ (Çıkış) seçeneğini seçin ve düğmesine basın.

## 3 Kayıttan yürütme sırasını ayarladığınızda, ekran üzerinde “Start“ (Başlat) seçeneğini seçin ve tuşuna basın.

- Kayıttan yürütme belirlenmiş olan sıra doğrultusunda gerçekleştirilir.
- Ayarlanan kayıttan yürütme sırası tamamlandığında, kayıttan yürütme işlemi durdurulur.

Program ekranındaki bütün belirlenmiş öğelerin iptal edilmesi

- düğmesine basın.
- Güç düğmesini kapalı konuma getirin.

Normal kayıttan yürütmeyi sürdürmek

Oynatma işlemini durdurun ve düğmesine basın.



İpucu

- Programlı oynatma özelliğini 10 adet diske kadar ayarlayabilirsiniz. Ayrıca, her disk üzerinde 20 adet şarkı ya da bölüme kadar program ayarlayabilirsiniz. Diskleri değiştirdiğinizde bile yapmış olduğunuz ayarlar hafızada tutulur. Kayıttan yürütme sırası ayarlanmış olan disk, disk yuvasına yerleştirin ve <sup>Program</sup> 3 düğmesine basın ardından program ekranından “Start” (Başlat) seçeneğini seçin. Programlı oynatma başlar.
- Programlı oynatma özelliğini durdurursanız oynatmaya devam edemezsiniz.
- Bazı disk tiplerinde programlı oynatma özelliğini kullanamayabilirsiniz.

## Yakınlaş

DVD Video Video CD JPEG

İşlemleri gerçekleştirmeden önce [Function] konumuna getirin.

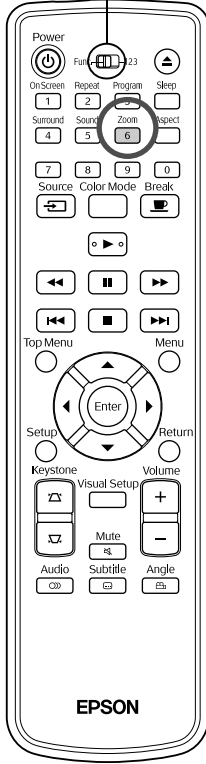

Ünitenin ekranında yansıtılan görüntüyü (büyüterek ya da sıkıştırarak) yakınlaştırebilirsiniz. Büyütülen görüntü ekran boyutunu aşarsa, görüntüyü kaydırarak görüntüleyebilirsiniz.

1 Kayıttan yürütme sırasında <sup>Zoom</sup> 6 düğmesine basın.

Büyütme (ya da yakınlaştırma) oranı görüntülenir.



2 <sup>Zoom</sup> 6 düğmesine arka arkaya basarak arzu ettiğiniz büyütme oranını seçin.

- Sadece **JPEG** görüntülerini büyütebilirsiniz. Bunları küçültemezsiniz.
- Görüntüyü büyüttükten sonra pan yapmak için  düğmesine basın.
- Orijinal boyuta geri dönmek için, arka arkaya <sup>Zoom</sup> 6 düğmesine basarak “1” ya da “100%” seçeneğini seçin.

## Seslendirme dilinin deęiştirilmesi

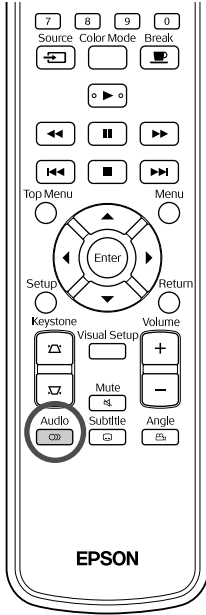

Bir disk birden fazla seslendirme sinyali ya da dili ile kaydedilmiş olduęunda, tercih ettięiniz kullanılabilir seslendirme sinyali ya da dilini seęebilirsiniz.



**1** Kayıttan yürütme sırasında  düğmesine basın.

Geçerli seslendirme ayarları ekranda görüntülenir.

**2** Arka arkaya  düğmesine basarak arzu ettięiniz ayarları seęin.



ipucu

- Ayrıca kayıttan yürütme bilgi ekranından da deęiştirebilirsiniz.  p. 37
- Eęer bir dil kodu (örneęin 6978) görüntülenirse  p. 53

## Altyazı görüntüsünün deęiştirilmesi

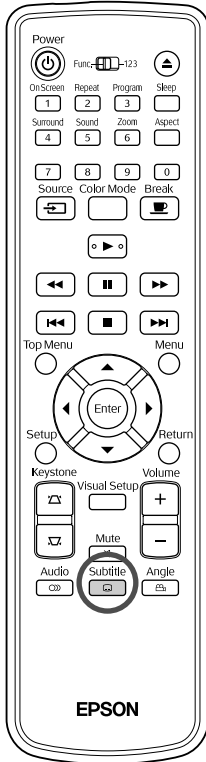

Altyazılarla kaydedilmiş bir diskin altyazılarının görüntülenip görüntülenmeyeceęini belirleyebilirsiniz. Eęer diskte birden fazla dilde alt yazı seęeneęi varsa, tercih ettięiniz dili seęebilirsiniz.

**1** Kayıttan yürütme sırasında  düğmesine basın.

Geçerli alt yazı ayarları ekranda görüntülenir.

**2** Arka arkaya  düğmesine basarak arzu ettięiniz ayarları seęin.

- Kullanılabilir alt yazı bulunamazsa,  simgesi görüntülenir.



ipucu

- Ayrıca kayıttan yürütme bilgi ekranından da deęiştirebilirsiniz.  p. 37
- **DivX** formatını kullanırken, gömülü alt yazı ile altyazı dosya verisi arasında seęim yapabilirsiniz. Her ikisi de maksimum iki satır üzerinde 45 adet tek bayt karaktere kadar görüntülenebilir (27 çift bayt karakter). Bu rakamı aşan karakterler görüntülenmez. Şu uzantılara sahip herhangi bir altyazı dosyası geçerlidir. “.srt”, “.smi”, “.sub”, “.ssa” ve “.ass”;
- Altyazı dosyasının adı film dosyasının adı ile aynı olmalıdır.

## Açının değiştirilmesi

DVD  
Video

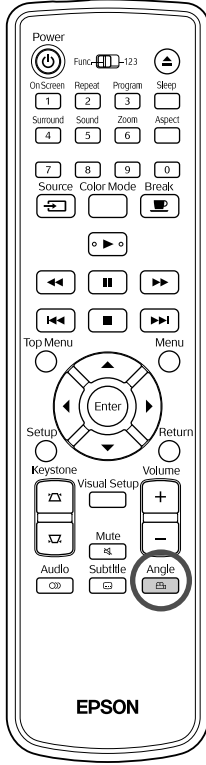

Birden fazla kamera açısı ile kaydedilmiş olan disklerde, tercihinize göre, kayıttan yürütme sırasında ana kamera açısından, örneğin üst ya da sağ kamera açısına geçebilirsiniz.

**1** Kayıttan yürütme sırasında **Angle** düğmesine basın.

Geçerli açı ekranda görüntülenir.

**2** Arzu ettiğiniz açıyı **Angle** düğmesine arka arkaya basarak seçin.



Ayrıca kayıttan yürütme bilgi ekranından da değiştirebilirsiniz. [p. 37](#)

## İşlemlerin kayıttan yürütme bilgi ekranından yürütülmesi

DVD Video Video CD Audio CD DIVX

İşlemleri gerçekleştirmeden önce [Function] konumuna getirin.

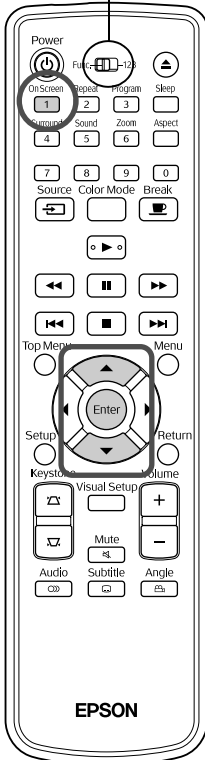

Geçerli kayıttan yürütme durumunuzu kontrol edebilir ve oynatma işlemini durdurmadan ayarlarınızı değiştirebilirsiniz.



**1** Kayıttan yürütme sırasında **OnScreen** **1** düğmesine basın.







Yansıtılan görüntü küçültülerek aşağıdaki bilgi ekranı altında görüntülenir.

Menü	▶	
Film	01/01	
Bölüm	01/01	
Ses	2kn	Dğerleri
Altyazı	Kapalı	
Bitrate	01	Geçen Parça 0:02:18

• Bir **Audio CD** kullanırken, kayıttan yürütme zamanı **OnScreen** **1** düğmesine her basışınızda aşağıdaki gibi değişir: “Tek Geçilen“ → “Toplam Geçilen“ → “Tek Kalan“ → “Toplam Kalan“

• Bir **DIVX** **MP3/WMA** kullanırken, kayıttan yürütme zamanı **OnScreen** **1** düğmesine her basışınızda aşağıdaki gibi değişir: “Toplam Geçilen“ → “Toplam Kalan“ → “-:--:--“ (WMA formatında Parça Süresi desteklenmez)

**2**   düğmesine basarak, imleci arzu ettiğiniz ögenin üzerine getirin ve  düğmesine basın.

- Rakam tuşlarını kullanarak başlık/bölüm/şarkı numarasını ve zamanını girebilir ve oynatmaya başlama zamanını ayarlayabilirsiniz.  p. 26
- Seçilen öge görüntülediğinde, arzu edilen değeri   düğmelerini kullanarak seçin ve  düğmesine basın.
-  düğmesine bir kez bastığınızda kayıttan yürütme bilgi ekranı kaybolur.
-  kullanırken ve “-:--:--“ görüntülediğinde, rakam tuşlarını kullanarak oynatma başlangıç zamanını ayarlayabilirsiniz.
- Oynatma durdurulduğunda bu fonksiyonu kullanamazsınız.

**3**  düğmesine basın.

Kayıttan yürütme işlemi seçilen başlık/bölüm/şarkı ya da belirlenen zaman ayarları ile başlatılır.

## Kayıttan yürütme bilgi ekran içeriği



### DVD Video

Title (Başlık)	Rakam tuşlarını kullanarak oynatmak istediğiniz başlık numarasını girin.
Chapter (Bölüm)	Rakam tuşlarını kullanarak oynatmak istediğiniz bölüm numarasını girin.
Audio (Ses)	Ses sistemini ve dilini seçin.
Subtitle (Altyazı)	Altyazı ve dili görüntüleyip görüntülemeyeceğiniz seçin.
Angle (Açı)	Kamera açısını değiştirebilirsiniz.
TT time	Bir başlığın oynatılmaya başlama zamanını rakam tuşlarını kullanarak girin.
Ch time	Bir bölümün oynatılmaya başlama zamanını rakam tuşlarını kullanarak girin.
Repeat (Tekrarla)*	Tekrarlayarak oynatma modunu seçin.
Time Disp. (Süre Göst)	Yürütme bilgi ekranının alt sağında yer alan yürütme süresinin nasıl görüntüleneceğini seçer.

### Video CD

Track (Parça)	Rakam tuşlarını kullanarak oynatmak istediğiniz şarkı numarasını girin.
Disc Time (Disk Süre)	Bir diskin oynatılmaya başlama zamanını rakam tuşlarını kullanarak girin.
Track Time (Par Süresi)	Bir parçanın oynatılmaya başlama zamanını rakam tuşlarını kullanarak girin.
Repeat (Tekrarla)*	Tekrarlayarak oynatma modunu seçin.
Time Disp. (Süre Göst)	Yürütme bilgi ekranının alt sağında yer alan yürütme süresinin nasıl görüntüleneceğini seçer.

\*Kayıttan yürütme ekranı üzerindeki tekraralama ayarı olarak rastgele

oynatma ya da rastgele tekraralama özelliklerini seçemezsiniz.  ögesini kullanarak ayarlayın.  p. 32



# Uyku zamanlayıcısının ayarlanması



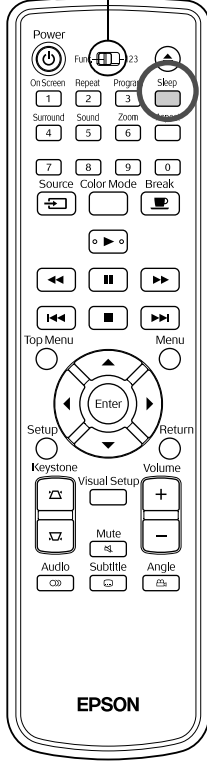

İşlemleri gerçekleştirmeden önce [Function] konumuna getirin.



Uyku zamanlayıcısı üzerinde ayarlanmış olduğunuz zaman geçtiğinde, ünitenin güç düğmesi otomatik olarak kapanır. Böylelikle bir filmi seyredirken uyuya kalmanız halinde gereksiz elektrik tüketimini önleyebilirsiniz.

Uyku zamanlayıcısı "Sleep Off" olarak ayarlanmışsa ve oynatma işlemi durdurulduysa ya da bitirdiyse ve ünite ile ortalama 30 dakikadır işlem yapılmıyorsa, ünitenin güç düğmesi otomatik olarak kapanır.

Sleep  düğmesine basın.

-  düğmesine bastığımızda, geçerli uyku zamanlayıcısı ayarı görüntülenir. Uyku zamanlayıcısı görüntülendiğinde  düğmesini kullanarak arzu edilen ayarı seçin.

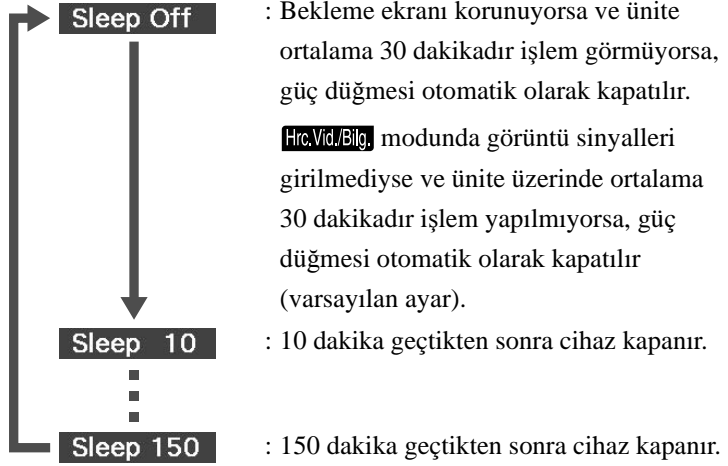

## Uyku zamanlayıcısının ayarlanması

Otomatik kapanma işlemi gerçekleştirilmeden ortalama 20 saniye önce ekranda "Sleep" mesajı görüntülenir.

## Uyku zamanlayıcısını değiştirilmesi

 düğmesine arka arkaya basın ve yeni zamanı seçin.

## Uyku zamanlayıcısı ayarlarının kontrol edilmesi

Uyku zamanlayıcısı ayarlandığında,  düğmesine bir kez basarsanız, uyku moduna geçmeye kalan süre ekranda görüntülenir.



İpucu

- Uyku zamanlayıcısı ayarları hafızaya alınmaz. Cihaz kapatıldığında uyku zamanlayıcısı iptal edilir.
- Kayıttan yürütme işlemi tamamlandıktan sonra menüye dönen disklerde, "Sleep Off" modu seçilmiş bile olsa üniteye gelen elektrik kesilmez.

# En/boy oranının deęiştirilmesi



İşlemleri gerçekleştirmeden önce [Function] konumuna getirin.

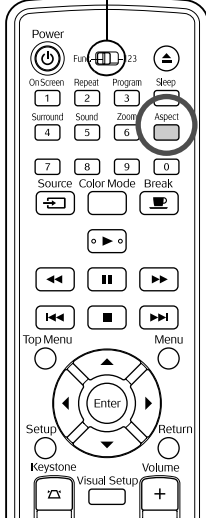

Ünite, giriş sinyalinin en/boy oranını otomatik olarak tanır ve görüntü uygun en/boy oranında yansıtılır. Görünümü kendi kendinize deęiştirmek isterseniz ya da görünüm düzgün deęilse, aşağıdaki şekilde deęişiklik yapabilirsiniz.

Aspect  düğmesine basın.

-  düğmesine her bastığınızda, en/boy oranı adı ekranda görüntülenir ve en/boy oranı deęişir.
- Disk ayarları ve görüntü sinyallerinin en/boy oranı aşağıdaki şekilde deęiştirilebilir.

## Dahili DVD oynatıcı kullanarak yansıtma yapıldığında

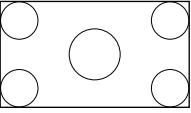
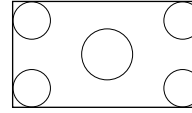
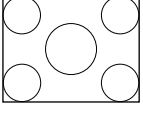
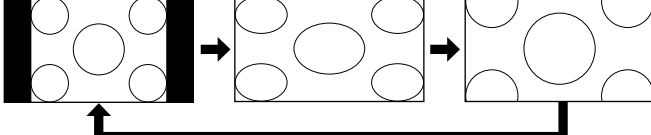
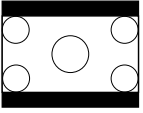
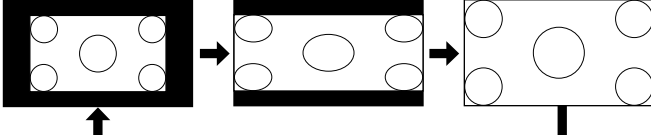
Perde Boyutu	En/Boy Oranı
16:9 	Tam boyut olarak sabit (16:9) 
4:3 	Normal → Tam → Yakınlaştırılmış 
Letterbox 	Normal → Tam → Yakınlaştırılmış 

\* **JPEG** Slayt gösterisi yürürlüğe konduğunda normal boyuta sabitlenir.

## Bileşen video (SDTV), bileşik video görüntülerini yansıtırken

Perde Boyutu	En/Boy Oranı
4:3	Normal → Tam → Yakınlaştırılmış
Letterbox	Normal → Tam → Yakınlaştırılmış

## Bileşen video (HDTV) görüntülerini yansıtırken

Perde Boyutu	En/Boy Oranı
16:9	Tam boyut olarak sabit (16:9)

## Bilgisayar görüntülerini yansıtırken

Geniş panel bilgisayar görüntüleri her zaman normal (geniş ekran) ayarı ile yansıtılır.

Geniş panel bilgisayar görüntüleri doğru görünümde yansıtılmazsa, uygun en/boy oranını ayarlamak için  Aspect düğmesine basın.

# Çevre birimi takmak yoluyla kayıttan yürütme

## USB depolama aygıtının takılması

Üniteye USB 1.1 teknolojisi ile uyumlu USB bellek kartı ya da çoklu bir kart okuyucu takabilir ve aşağıdaki biçimlere sahip dosyaları oynatabilirsiniz.

- MP3/WMA dosyaları
- JPEG dosyaları
- DivX® dosyaları

Dosyalar kayıttan yürütme ve oynatım esnasında gerçekleştirdiğiniz işlemler standart bir DVD oynatıcısı kullanarak

**Data CD** dosyaları oynattığınızda gerçekleştirdiğiniz işlemlerle aynıdır.

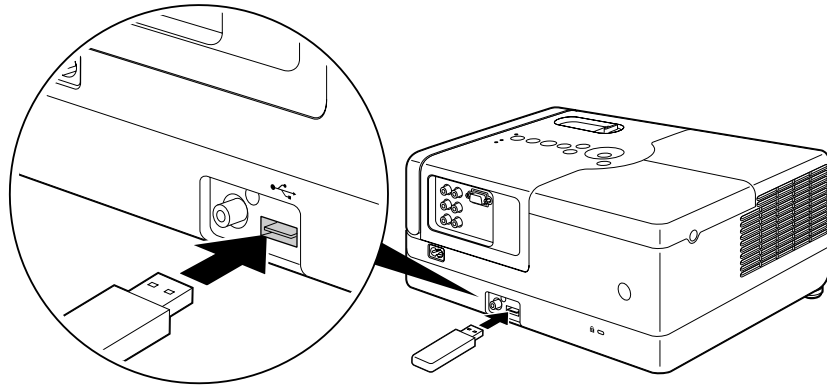

İpucu

- Bir USB depolama aygıtını üniteye taktığınızda source (kaynak) USB olarak değiştirilir ve kayıttan yürütme aşağıdaki durumlarda otomatik olarak başlatılır:
  - standart bir DVD oynatıcısında bir disk oynatıldığında ya da durdurulduğunda.
  - başka bir video cihazı, bir TV seti ya da bilgisayar üniteye bağlandığında ve oynatılmakta olan disk durdurulduğunda.
- Bir USB hub kullanırsanız, ünite normal olarak çalışmayacaktır. USB depolama aygıtı direkt olarak üniteye bağlayın.

Dikkat

USB depolama aygıtını Slayt gösterisi esnasında çıkarmayın. Slayt gösterisini  düğmesine basarak durdurun ve USB depolama aygıtını çıkarın.

# Video cihazı, TV seti ya da Bilgisayar gibi bir başka bir cihaza bağlanma

Dahili DVD oynatıcının yanı sıra, bu cihaz bir bilgisayara ya da bir video çıkışı bağlantı noktasına sahip aşağıdaki türde donanımlara bağlanarak da görüntü yansıtılabilir.

- Video kaydedici - Oyun konsolları - Dahili TV alıcısı sahip Video cihazı - Video kamera ve diğerleri

## Video donanımı sinyal biçimi

Gönderilebilen video sinyalinin türü video donanımına bağlıdır. Görüntü kalitesi, video sinyali biçimine bağlı olarak değişiklik gösterir. Genel olarak, görüntü kalitesi sıralaması aşağıdaki gibidir.

1. Bileşen video → 2. Bileşik video

Hangi sinyal sisteminin kullanılması gerektiğini öğrenmek için kullanılan video donanımıyla birlikte verilen "Documentation"a (Dokümantasyon) bakın. Bileşik video "Image output" (Görüntü çıkışı) olarak adlandırılabilir.



Eğer bağladığımız donanım özel bir konnektör şekline sahipse, donanımınızla birlikte gelen kabloyu ya da isteğe bağlı bir kablo kullanın.

## Dikkat

- Bağlanan donanımı kapatın. Cihaz açıkken bağlantı yapmaya çalışırsanız hasar meydana gelebilir.
- Üniteye bir cihaz bağlamadan önce merceğimizi kapatın. Merceğin üzerinde parmak izi ya da leke olması durumunda görüntü net bir biçimde yansıtılamaz.
- Bağlantı noktasından farklı bir şekle sahip kabloyu zorla sokmaya çalışmayın. Bu, cihaza ya da donanıma zarar verebilir.

## Video kablosu ile bağlanma

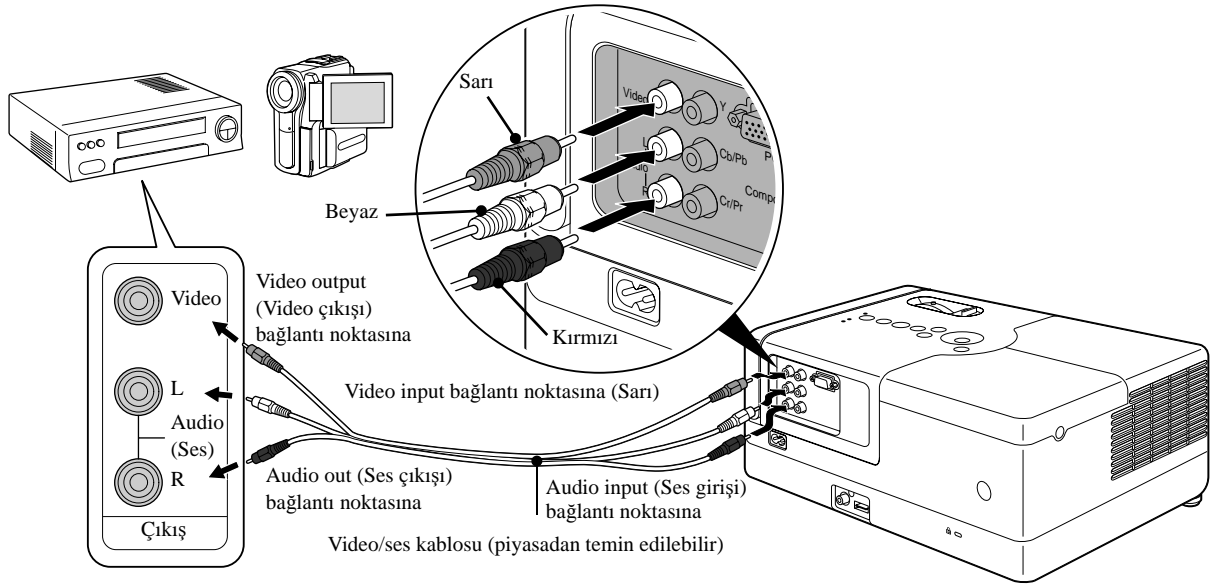

## Bileşen video kablosu ile bağlanma

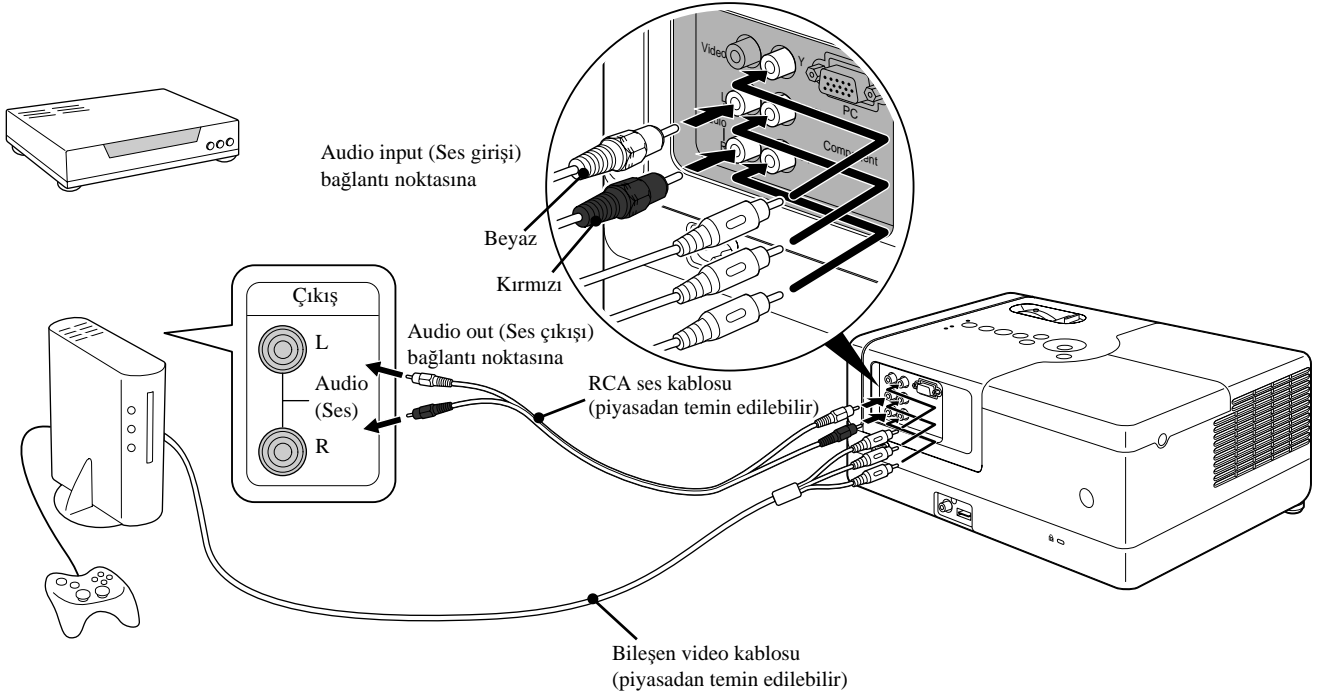

ipucu

D bağlantı noktasına sahip bir aygıt için, piyasada bulunabilecek D bağlantı noktasına sahip bir bileşen dönüştürme kablosu kullanın.

## Bir bilgisayar ile bağlama

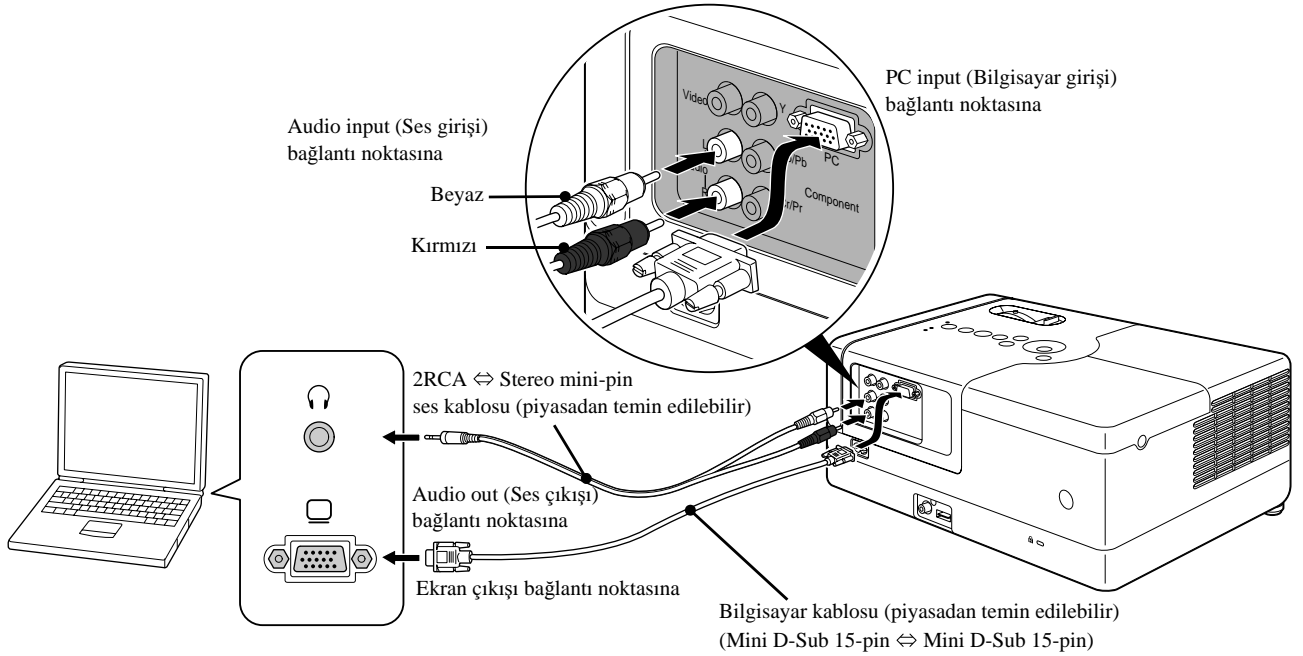



ipucu

Piyasadan almış olduğunuz 2RCA ↔ stereo mini-fişli ses kablosu kullanırken “No resistance“ (Dirençsiz) işaretli bir kablo kullanın.

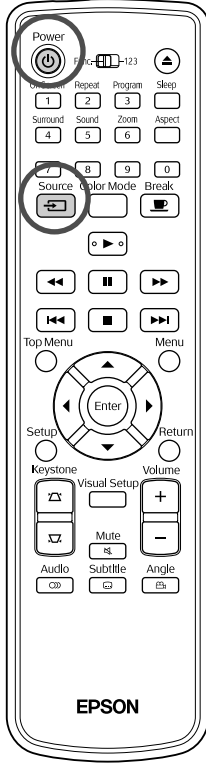

# Harici video donanımından ya da bilgisayardan görüntü yansıtma



**1** Mercek kapağını açın ve  düğmesine basın.

**2**  düğmesine bastığınızda, ekranda aşağıdaki menü görüntülenir.

Turuncu renkli imleç geçerli olarak seçili kaynağı (source) işaret eder.

Arzu edilen kaynağı   düğmesine basarak seçin ve  düğmesine basın.





**3** Cihazın elektiriğini açın ve video cihazı üzerinde bulunan [Play] ya da [Playback] düğmelerine basın.



Eğer lamba sönmükse, otomatik olarak yanar.

Bir süre sonra görüntü yansıtılır.

Standart dahili DVD oynatıcıya geri dönmek için Aşağıdaki işlemlerden birini gerçekleştirin.

-  düğmesine basın.
- Disk yuvasına bir disk yerleştirin.
-  düğmesine basarak "DVD/USB" seçeneğini seçin.
-  düğmesine basın.

## Bir bilgisayar görüntüsü yansıtılmadığında

Görüntü sinyali hedefini bilgisayardan **Fn** düğmesine basılı tutup ve **F0** düğmesine basarak değiştirebilirsiniz (tuş genellikle  ya da  olarak etiketlenir).

 Bilgisayar “Dokümantasyonu“

Açtıktan sonra, yansıtma işleminin başlaması için birkaç saniye bekleyin.

### Çıkış Örnekleri

Epson	<b>Fn</b> + <b>F8</b>	Toshiba	<b>Fn</b> + <b>F5</b>
NEC	<b>Fn</b> + <b>F3</b>	IBM/Lenovo	<b>Fn</b> + <b>F7</b>
Panasonic		Sony	
SOTEC		Dell	<b>Fn</b> + <b>F8</b>
HP	<b>Fn</b> + <b>F4</b>	Fujitsu	<b>Fn</b> + <b>F10</b>
Macintosh	Ayna yansımaları ya da ekran tespiti ayarını yapın. İşletim sisteminize bağlı olarak bu ayarları <b>F7</b> düğmesine basarak yapabilirsiniz.		

Bilgisayara bağlı olarak, çıkışı değiştirme tuşuna her basıldığında, ekran durumu aşağıdaki şekilde değişebilir.

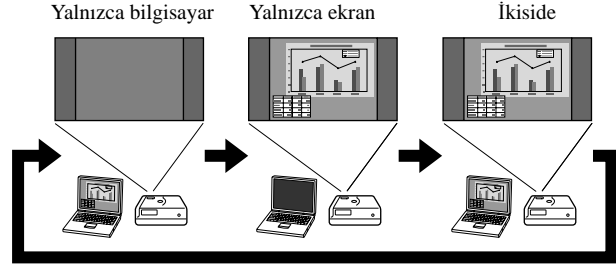



# Ses Ayarları

## Kulaklıkla dinleme

### ⚠ Dikkat

- Kulaklıklarla dinlerken, ses düzeyinin çok yüksek olmadığından emin olun. Uzun süre yüksek ses düzeyiyle dinlediğinizde işitme duyunuz üzerinde hasar verici etkiler meydana gelebilir.
- En başında ses düzeyini çok yükseğe ayarlamayın. Aniden üretilebilecek yüksek bir ses kulaklıklarınıza ya da işitme duyunuza zarar verebilir. Bir önlem olarak, bu cihazı kapatmadan önce ses düzeyini kısın ve tekrar açtığımızda kademeli olarak yükseltin.

Piyasadan temin edilebilen kulaklıkların bağlanması

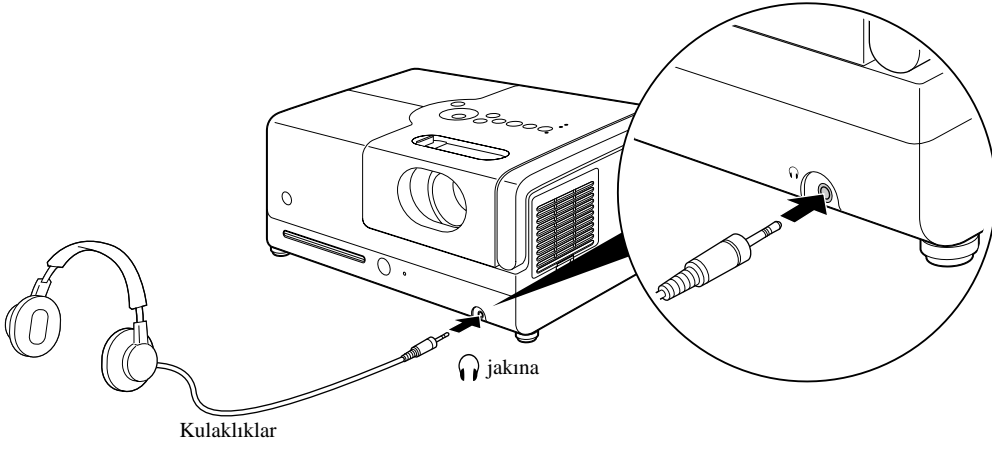

İpucu

Kulaklıklarımızı kulaklık jakına bağladığımızda, hoparlörlerden ses gelmez.

## Dijital koaksiyel ses girişi bağlantı noktalı bir ses donanımına bağlanması

AV amplifikatörlere ve dijital kayıt üretebilen cihazlara, dijital koaksiyel ses girişi bağlantı noktası ile donatılmışlarsa bağlayabilirsiniz. Bağlarken piyasadan temin edilebilecek bir dijital koaksiyel kablo kullanın.

Ses kablo konnektörünü jake tam olarak sokun.

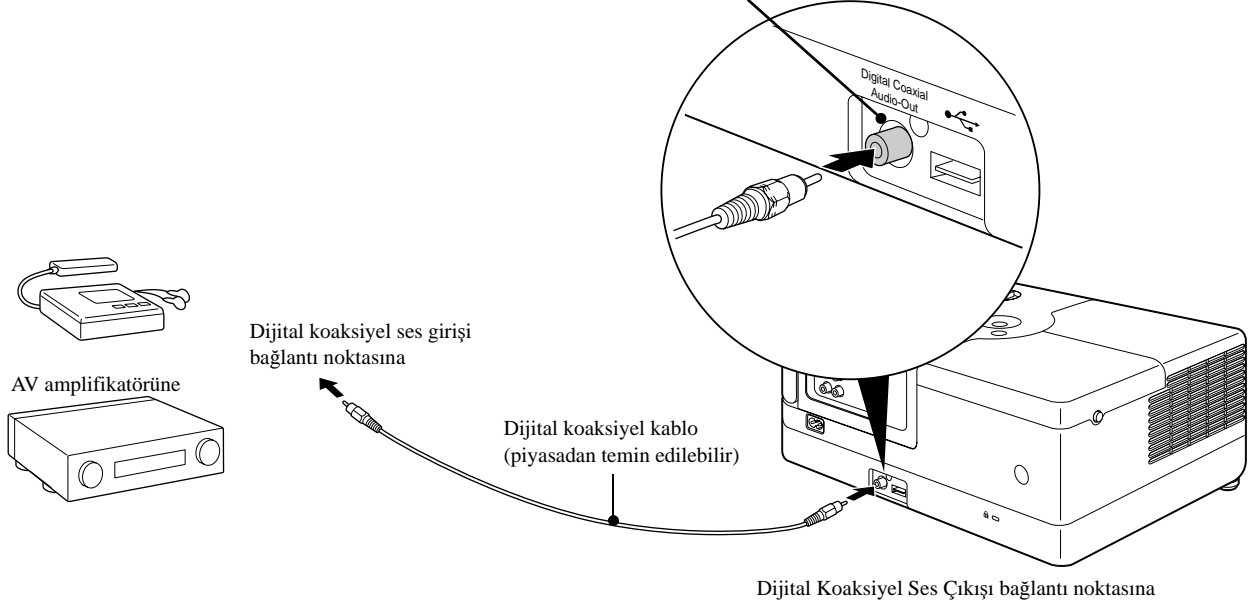

İpucu

Digital Coaxial Audio-Out (Dijital Koaksiyel Ses Çıkışı) bağlantı noktasından gelen sinyal, ayarlar menüsündeki "Digital Output" (Dijital Çıkış) ayarı ile değiştirilir. Ayrıntılı çıkış sinyali bilgileri için, [p. 54](#)

## Surround Ses modunun seçilmesi

İşlemleri gerçekleştirmeden önce [Function] konumuna getirin.

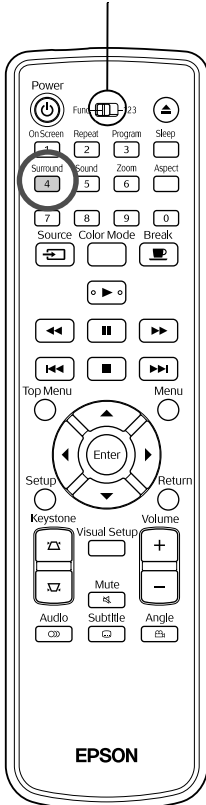

Sanal surround ses sistemini açtığınızda, ses genellikle çok sayıda hoparlörden elde edilse de sol ve sağ hoparlörleri kullanarak gerçek stereo surround sesinin tadını çıkarabilirsiniz.

**1** **Surround** **4** düğmesine basın.

Geçerli ayarlar ekranda görüntülenir.



**2** Arka arkaya **Surround** **4** düğmesine basarak arzu ettiğiniz ayarları seçin.

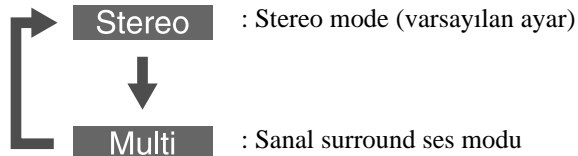

# Dijital ses efektlerinin seçilmesi

İşlemleri gerçekleştirmeden önce [Function] konumuna getirin.

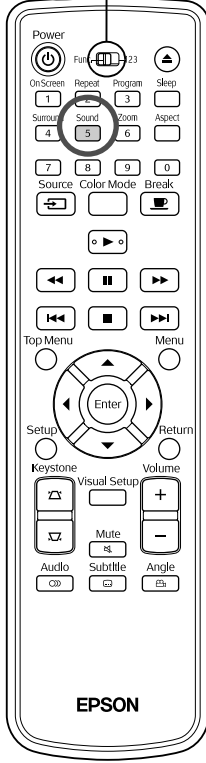

Mevcut diskin içinde bulunan müzik tarzına uygun ses efektlerini seçebilirsiniz.

**1** Sound **5** düğmesine basın.

Geçerli ayarlar ekranda görüntülenir.



**2** Arka arkaya **5** düğmesine basarak arzu ettiğiniz ayarları seçin.

Yerleşirmiş olduğunuz diske göre ya da bağlanmış olduğunuz kaynağa göre seçebileceğiniz ses efektleri aşağıda sıralanmıştır:

DVD Video	Concert → Drama → Action → Sci-Fi (Science Fiction)
Video CD	
Hrc.Vid./Bilg.	Classic → Jazz → Rock → Digital
Diğer diskler	



İpucu

Düz ses çıkışı için "Concert" ya da "Classic" ses efektlerini seçin.

# Ayarlar ve Düzenlemeler

## Ayar Menüsünün Çalışması ve Fonksiyonları

Bu birimin ayarları, kullanıldığı ortama uygun olarak ayarlanabilir.

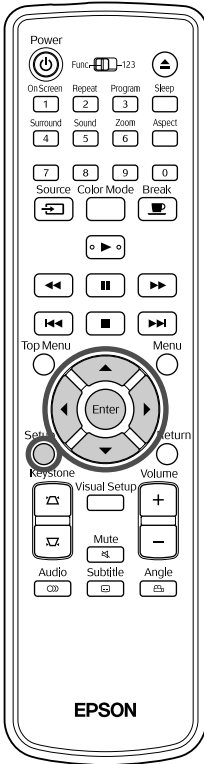

### Ayar menüsünün kullanılması







- 1 Kayıttan yürütme sırasında ya da durdurulduğunda  düğmesine basın.

Aşağıdaki ayar menüsü görüntülenir.

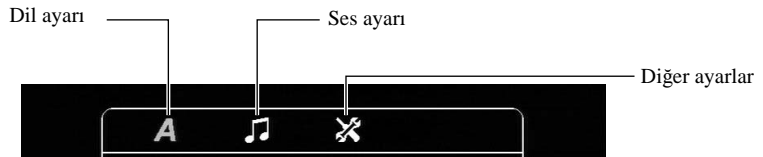

- 2   düğmesine basın ve arzu ettiğiniz simgeyi seçin.





- 3 Ayarlanacak öğeyi seçmek için   düğmelerine ardından da  düğmesine basın.

Ayarlar sağ tarafta görüntülenir.



- 4 Değiştirmek istediğiniz ayarı seçin ve  düğmesine basın.

Farklı ayar sayfalarını görüntülemek için art arda  düğmesine basarak arzu ettiğiniz simgeyi seçin.

- 5 Ayar tamamlandıktan sonra ayar menüsünü kapatmak için  düğmesine basın.

## Ayar menü listesi

Koyu harfle yazılanlar varsayılandır.





### Dil sayfası

Ayar Ögesi	Ayar İçeriği
Disc Menu (Disk Menüsü) DVD video menü dilini seçin.	“6978“ ve diğer dil kodları için, bkz. “Dil kodu listesi“.  p. 53 Ayarlar diskin kendisine kaydedilmiş olduğunda bu ayarlar kullanılabilir hale gelir. Ayarlar kaydedilmemişse ayar içeriği kullanılabilir hale gelir. Seçilen dil diske kaydedilmemişse, ilgili disk için varsayılan dil kullanılır.
Audio (Ses) DVD video film müziği dilini seçin.	
Subtitle (Altyazı) DVD video altyazı dilini seçin.	
DivX Subtitle (DivX Altyazı) DivX altyazının desteklediği bir font tipi seçin.	Orta Avrupa, Kiril, Yunanca, <b>Standart</b> , İbranice, Çince, Korece Ünitelerde önceden yüklenmiş olan Latin altyazı fontlarını görüntülemek için “Standart“ seçeneğini seçin.
OSD Language (Ekran Dili) Menü dilini seçin (ayar ve görsel ayar için).	English : :

## Ses sayfası

Ayar Ögesi	Ayar İçeriği
<b>Digital Output (Dijital Çıkış)</b> Digital Coaxial Audio-Out (Dijital Koaksiyel Ses Çıkışı) bağlantı noktasına bağlanmış donanıma göre çıkış sinyali türünü seçin. Ayrıntılı bilgi için bkz. <a href="#">p. 54</a>	<b>Stream:</b> DTS/Dolby Dijital Çözücü ya da bu fonksiyonlara sahip bir cihaza bağlandığında kullanın. <b>PCM:</b> Sadece Doğrusal PCM ile uyumlu donanıma bağlandığında kullanın.
<b>Night Mode (Gece Modu)</b> Düşük seste kayıttan yürütme işlemi sırasında duyduğumuz yüksek ve alçak seslerdeki değişiklikleri dengeler. Sadece Dolby Digital'da kaydedilmiş DVD videolar için kullanılabilir. Filmin ses seviyesi alçaksa Dolby Digital modunu "Açık" konuma getirin.	<b>On (Açık):</b> Sesin yüksekliğini azaltır ancak daha alçak seviyedeki seslerin seviyesini artırır. <b>Off (Kapalı):</b> Bu seçeneği stereo surround sesin tadını çıkarmak için kullanın.

## Diğer ayarlar sayfası

Ayar Ögesi	Ayar İçeriği
<b>Screen Saver (Ekran Koruyucu)</b> Oynatma durdurulduğunda ve duraklatılmış görüntü herhangi bir işlem yapılmadan ortalama 15 dakika boyunca görüntülendiğinde ekran koruyucu fonksiyonunun başlatılıp başlatılmayacağını ayarlar.	<b>On (Açık):</b> Ekran Koruyucu fonksiyonu aktif hale gelir. <b>Off (Kapalı):</b> Ekran Koruyucu fonksiyonu devre dışı kalır.
<b>PBC</b> <b>Video CD</b> oynatılması esnasında PBC'nin aktif hale getirilip getirilmeyeceğini ayarlar.	<b>On (Açık):</b> PBC özelliği aktif hake getirilerek oynatma işlemi başlatılır. <b>Video CD</b> oynatıldığında, menü ekranı görüntülenir. <b>Off (Kapalı):</b> PBC özelliği devre dışı bırakılarak oynatma işlemi başlatılır. İlk ve takip eden parçalar art arda oynatılır.
<b>DivX® VOD code (kodu)</b> Video on-demand hizmeti için ihtiyaç duyulan kayıt kodları tedarik edilmiştir.	 düğmesine basın ve görüntülenen kayıt kodunuzu kontrol edin. Kontrol ettikten sonra  düğmesine basın. Kayıt kodunuzu kullanarak, DivX® video on-demand hizmetleri ( <a href="http://www.divx.com/vod">www.divx.com/vod</a> ) tarafından sağlanan videoları kiralayabilir ya da satın alabilirsiniz.
<b>MP3/JPEG NAV</b> Klasörler de dahil olmak üzere hiyerarşik menü yapısını görüntüler.	<b>Without Menu (Menüsüz):</b> Disk üzerinde bulunan tüm <b>MP3/WMA</b> , <b>JPEG</b> ve <b>DivX</b> dosyaları görüntülenir. <b>With Menu (Menü Var):</b> Klasörlerin içeren menü görüntülenir.
<b>Default (Varsayılan)</b> Ayar menüsü "Disk Kilidi" şifresi ve görsel ayar menüsü "Lamba Saatini Sıfırla" seçeneği hariç tüm ayarları başlangıç konumlarına sıfırlar.	Başlatmak için  ve  düğmelerine basın.
<b>Password (Şifre)</b> "Disc Lock" (Disk Kilidi) ile korunan bir disk oynatırken şifrenizi oluşturun.	Uzaktan kumandanın numara tuşlarını kullanarak 6 basamaklı şifrenizi "Old Password" (Eski Şifre) sütununa girin. İlk defa şifre girerken "000000" rakamlarını girin. "New Password" (Yeni Şifre) sütununa yeni 6 basamaklı şifrenizi girin. "Confirm PWD" (Şifre Onayla) sütununa 6 basamaklı yeni şifrenizi onay için tekrar girin.  düğmesine bastığınızda, yeni şifreniz kaydedilir. Şifrenizi hatırlayamıyorsanız "Old Password" (Eski Şifre) sütununda "000000" rakamlarını girmeniz yeterlidir.
<b>Disc Lock (Disk Kilidi)</b> Disc Lock (Disk Kilidi) fonksiyonunu kullanarak bir disk kilitlediyseniz diski oynatmak için şifrenizi girmeniz gerekecektir. Diski yetkisiz oynatımlardan koruyabilirsiniz. 40 adete kadar diski kilitleyebilirsiniz.	<b>Lock (Kilitli):</b> Yerleştirilmiş geçerli diskin kayıttan yürütülmesini kilitler. Oynatmak için 6 basamaklı şifreyi girmeniz gerekecektir. <b>Unlock (Kilidi Aç):</b> Tüm disklerin kayıttan yürütülmesine izin verir.

# Dil kodu listesi

Abkhazian	6566	Gaelic; Scottish Gaelic	7168	Magyar	7285	Sinhalese	8373
Afar	6565	Gallegan	7176	Malayalam	7776	Slovensky	8373
Afrikaans	6570	Georgian	7565	Maltese	7784	Slovenian	8376
Amharic	6577	Gikuyu; Kikuyu	7573	Manx	7186	Somali	8379
Arabic	6582	Guarani	7178	Maori	7773	Sotho; Southern	8384
Armenian	7289	Gujarati	7185	Marathi	7782	South Ndebele	7882
Assamese	6583	Hausa	7265	Marshalllese	7772	Sundanese	8385
Avestan	6569	Herero	7290	Moldavian	7779	Suomi	7073
Aymara	6589	Hindi	7273	Mongolian	7778	Swahili	8387
Azerhajnani	6590	Hiri Motu	7279	Nauru	7865	Swati	8383
Bahasa Melayu	7783	Hrwatski	6779	Navaho; Navajo	7886	Svenska	8386
Bashkir	6665	Ido	7379	Ndebele, North	7868	Tagalog	8476
Belarusian	6669	Interlingua (International)	7365	Ndebele, South	7882	Tahitian	8489
Bengali	6678	Interlingue	7365	Ndonga	7871	Tajik	8471
Bihari	6672	Inuktitut	7385	Nederlands	7876	Tamil	8465
Bislama	6673	Inupiaq	7375	Nepali	7869	Tatar	8484
Bokmål, Norwegian	7866	Irish	7165	Norsk	7879	Telugu	8469
Bosanski	6683	Íslenska	7383	Northern Sami	8369	Thai	8472
Brezhoneg	6682	Italiano	7384	North Ndebele	7868	Tibetan	6679
Bulgarian	6671	Ivrit	7269	Norwegian Nynorsk;	7878	Tigrinya	8473
Burmese	7789	Japanese	7465	Occitan; Provençal	7967	Tonga (Tonga Island)	8479
Castellano, Enpañol	6983	Javanese	7486	Old Bulgarian; Old Slavonic	6785	Tsonga	8483
Catalán	6765	Kalaallisut	7576	Oriya	7982	Tswana	8478
Chamorro	6772	Kannada	7578	Oromo	7977	Türkçe	8482
Chechen	6769	Kashmiri	7583	Ossetian; Ossetic	7983	Turkmen	8475
Chewa; Chichewa; Nyanja	7889	Kazakh	7575	Pali	8073	Twi	8487
中文	9072	Kernewek	7587	Panjabi	8065	Uighur	8571
Chuang; Zhuang	9065	Khmer	7577	Persian	7065	Ukrainian	8575
Church Slavik; Slavonic	6785	Kinyarwanda	8287	Polski	8076	Urdu	8582
Chuvash	6786	Kirghiz	7589	Português	8084	Uzbek	8590
Corsican	6779	Komi	7586	Pushto	8083	Vietnamese	8673
Česky	6783	Korean	7579	Russian	8285	Volapuk	8679
Dansk	6865	Kuanyama; Kwanyama	7574	Quechua	8185	Walloon	8765
Deutsch	6869	Kurdish	7585	Raeto-Romance	8277	Welsh	6789
Dzongkha	6890	Lao	7679	Romanian	8279	Wolof	8779
English	6978	Latina	7665	Rundi	8278	Xhosa	8872
Esperanto	6979	Latvian	7686	Samoan	8377	Yiddish	8973
Estonian	6984	Letzeburgesch;	7666	Sango	8371	Yoruba	8979
Euskara	6985	limburgan; limburger	7673	Sanskrit	8365	Zulu	9085
Ελληνικά	6976	Lingala	7678	Sardinian	8367		
Faroese	7079	Lithuanian	7684	Serbian	8382		
Français	7082	Luxembourgish;	7666	Shona	8378		
Frysk	7089	Macedonian	7775	Shqip	8381		
Fijian	7074	Malagasy	7771	Sindhi	8368		

## “Digital Output“ (Dijital Çıkış) ayarları ve çıkış sinyalleri

Kayıttan Yürütme Diski	“Digital Output“ (Dijital Çıkış) Ayarları	
	Stream	PCM
Doğrusal PCM DVD video	Doğrusal PCM Stereo	
DTS DVD video	DTS bit akıntısı	48 kHz, 16 bit doğrusal PCM
Dolby dijital DVD video	Dolby digital bit akıntısı	48 kHz, 16 bit stereo doğrusal PCM
Ses CD'si, Video CD, SVCD	44,1 kHz, 16 bit stereo doğrusal PCM/48 kHz, 16 bit doğrusal PCM	
DTS Audio CD	DTS bit akıntısı	44,1 kHz, 16 bit doğrusal PCM
MP3/WMA diski	32/44,1/48 kHz, 16 bit doğrusal PCM	



# Visual Setup (Görsel Ayarlar) Menüsünün Çalışması ve Fonksiyonları

Yansıtılan görüntünün parlaklık, kontrast ve diğer değer ayarlarını yapabilirsiniz.

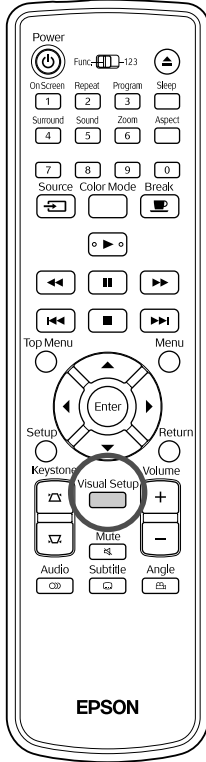

## Visual Setup (Görsel Ayarlar) Menüsünün Çalışması





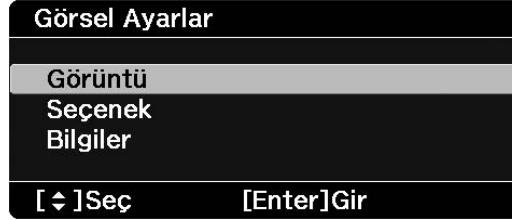

- 1 Yansıtma sırasında  düğmesine basın.

Aşağıdaki menü görüntülenir.



- 2 Ayarlanacak öğeyi seçmek için   düğmelerine ardından da  düğmesine basın.



- 3 Ayarlanacak öğeyi seçmek için   düğmelerine ardından da ayarlamak için   düğmesine basın.

- Seçenekler görüntülendiğinde, arzu ettiğiniz seçeneği seçin ve aktif hale getirmek için  düğmesine basın.



- 4 Ayar tamamlandıktan sonra menüyü kapatmak için  düğmesine basın.

## Visual Setup (Görsel Ayarlar) Menüsü

### Image (Görüntü) sayfası

Ayar Ögesi	Ayar İçeriği
Brightness (Parlaklık)	Görüntü parlaklığını ayarlar.
Contrast (Kontrast)	Görüntüdeki ışık ve gölge arasındaki farkı ayarlar.
Color Saturation (Renk Doygunluğu)	Görüntülerin renk doygunluğunu ayarlar. (Bilgisayara bağlıyken bu seçenek görüntülenmez).
Tint (Renk Tonu)	Görüntünün renk tonunu ayarlar. (NTSC olmayan bir harici video ya da bilgisayar bağlandığında bu seçenek görüntülenmez).
Sharpness (Netlik)	Görüntü netliğini ayarlar.
Renk Sıcak.	Tüm görüntünün renk tonunu ayarlar. Yüksek: Görüntüyü mavimsi hale getirir. Alçak: Görüntüyü kırmızımsı hale getirir.
Progressive (Aşamalı) Titreşimli sinyalleri mevcut görüntü için uygun olan aşamalı sinyallere dönüştürür.	Yalnızca şu beş sinyalden biri giriş olduğunda ayarlanabilir: bileşen videoda 480i, 576i ve 1080i veya bileşik videoda NTSC ya da PAL. <b>Off (Kapalı):</b> Hızlı hareket eden görüntüler için uygundur. <b>Video:</b> Sıradan video görüntüleri için uygundur. <b>Film/Otomatik:</b> 2-3 adet aşağı açılır mod kullanır ve doğal görüntü kalitesi elde etmek için 24/30-kare film, CG ve animasyon görüntülerini uygun, aşamalı sinyallere dönüştürür.

### Option (Seçenekler) sayfası

Ayar Ögesi	Ayar İçeriği
Video Signal (Video Sinyali) Video giriş bağlantı noktasına bağlı video ekipmanının sinyal formatını ayarlar.	Yalnızca "Video" seçeneği kaynak olarak seçildiğinde görüntülenir. Cihaz satın alındığında bu ayar "Oto" (Otomatik) konumundadır, yani video sinyali otomatik olarak algılanır. "Oto" seçeneğini seçtiğinizde eğer yansıtılan görüntülerde parazit varsa veya hiç görüntü yoksa, bağlı donanım için uygun sinyali elle seçin.
Child Lock (Çocuk Kilidi) Açma fonksiyonunu kilitlemek için ana ünite üzerinde bulunan  düğmesine basın.	<b>On (Açık):</b> Çocuk Kilidini aktif hale getirir. Güç kaynağını açık hale getirmek için ana ünite üzerinde bulunan  ya da uzaktan kumanda üzerinde bulunan  düğmesini ortalama 5 saniye basılı tutun. <b>Kapalı:</b> Çocuk Kilidini devre dışı bırakır.
Tavana Yansıtma	<b>On (Açık):</b> Ayna kullanarak görüntüyü tavana yansıtır. <b>Off (Kapalı):</b> Tavana yansıtmayı devre dışı bırakır.
High Altitude Mode (Yüksek İrtifa Modu) Bu modu üniteyi yüksek irtifalarda kullandığımızda aktif hale getirin.	Bu üniteyi deniz seviyesinden 1500 metre ya da daha yüksek irtifalarda kullanırken bu modu "Açık" konumuna getirin.
Yakınlaştırma Ana ünitenin operasyon panelinden W/T ögesini seçin.	Görüntü boyutunu ayarlar. <b>Wide (Geniş):</b> Görüntüyü büyütür. <b>Tele:</b> Görüntüyü küçültür.

## Info (Bilgi) sayfası

Öge	İçindekiler
Information (Bilgi) Geçerli durumu gösterir.	<p>Lamp Hours (Lamba Saati): Lambanın toplam kullanım süresi. 0 ile 10 saat arası için 0H görüntülenir. 10 saat ve üzeri için 1 saatlik birimler olarak değişir. Lambanın değişim zamanı geldiğinde görüntü sarı metine dönüşür.</p> <p>Source (Kaynak): Yansıtılan görüntülerin standart DVD görüntüleri ya da harici bir video donanım ya da bilgisayar görüntüleri olduğunu gösterir.</p> <p>Video Signal (Video Sinyali): "Source" (Kaynak) olarak "Video" seçildiğinde görüntülenir ve gönderilen video signal girişinin biçimini görüntüler.</p> <p>Çözünürlük (Çözünürlük): "Source" (Kaynak), "Video"dan farklı olarak ayarlandıysa çözünürlük görüntülenir. Bilgisayardan ve bileşen video sinyalinden gelen görüntü sinyallerinin çözünürlükleri görüntülenir.</p> <p>Status (Durum): Hata bilgisini görüntüler. Yetkili servisinizle irtibata geçtiğinizde bu bilgi sizden sorulabilir.</p>
Reset Lamp Hours (Lamba Saatini Sıfırla)	Ünite lambasını değiştirdikten sonra lamba saat ayarlarını başlatın. Lambanın toplam çalışma süresi silinir.



## Sorun Giderme

### Göstergelerin okunması

Üst paneldeki göstergeleri okuyarak bu cihazın durumunu kontrol edebilirsiniz.

Aşağıdaki tabloda yer alan her bir durumu kontrol edin ve problemleri çözmek için ilgili adımları takip edin.

\* Tüm göstergeler yanar konumda değilse, elektrik kablosu doğru biçimde bağlanmamış ya da ünite açılmamıştır.

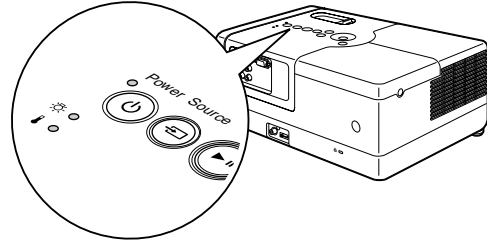

#### ⏻ ışıkları kırmızı renkteyken

#### Hata

● : yanıyor ☀ : yanıp sönüyor ○ : kapalı

Kırmızı ● Kırmızı ☀ Kırmızı ☀	<b>Dahili arıza</b> Ortalama 1 dakika ve 30 saniye bekleyin. Ardından elektrik kablosunu çıkarın ve yeniden takın. ⏻ düğmesine basılıp cihaz açıldığında, göstergenin durumu değişmezse...	<b>Hata devam ederse</b> Ortalama 1 dakika ve 30 saniye bekleyin. Ardından elektrik kablosunu prizden çıkarın ve yerel satıcınızla ya da belirtilen en yakın adres ile irtibat kurun. 📖 p. 74	
Kırmızı ● ○ ☀ Kırmızı ☀	<b>Fanla ilgili hata/Sensör hatası</b>		
Kırmızı ● ○ ☀ Kırmızı ●	<b>Yüksek sıcaklık hatası (aşırı ısınma)</b> Lamba otomatik olarak söner ve yansıtma durur. Ortalama 5 dakika bekleyin. Güç göstergesi rengi turuncu olarak değişirse, sağ tarafta gösterilen üç noktayı kontrol edin.	<ul style="list-style-type: none"><li>• Bu cihazı duvardan en az 20 cm uzağa taşıyın.</li><li>• Hava filtresini temizleyin. 📖 p. 62</li><li>• Bu üniteyi deniz seviyesinden 1500 metre ya da daha yüksek irtifalarda kullanırken "High Altitude Mode" (Yüksek İrtifa Modunu), "On" (Açık) olarak ayarlayın. 📖 p. 56</li></ul>	⏻ düğmesine basılıp cihaz açıldığında, göstergenin durumu değişmezse...

<p>Kırmızı ●</p> <p>Kırmızı ☀️ - ☀️</p> <p>○ 🌡️</p>	<p><b>Lamba hatası/Lamba arızası/Lambaya elektrik gitmiyor/Lamba kapağı açık</b></p> <p>Ortalama 1 dakika 30 saniye bekleyin ve patlamış olan lambayı kontrol edin. 📖 p. 65</p> <p>Hava filtresini ve hava emme menfezini temizleyin. 📖 p. 62</p>	<p><b>Hata devam ederse</b></p> <p>📖 p. 58</p>	
	<p>Lamba kırık değil</p>	<p>Lambayı tekrar takın, ardından ana cihazın ana güç düğmesini açık konumuna getirin.</p>	<p>Lamba tekrar takıldığında durum düzelmezse</p>
	<p>Lamba kırık</p>	<p>Daha fazla tavsiye almak için satıcınızla irtibata geçin. 📖 p. 74</p>	
<p>Bu üniteyi deniz seviyesinden 1500 metre ya da daha yüksek irtifalarda kullanırken "High Altitude Mode" (Yüksek İrtifa Modunu), "On" (Açık) olarak ayarlayın. 📖 p. 56</p>			

## ☀️ veya 🌡️ göstergeleri turuncu renkte yanıp söndüğünde

### Uyarı

● : yanıyor ☀️ : yanıp söniyor ○ : kapalı

<p>Kırmızı ☀️</p> <p>○ 🌡️</p> <p>Turuncu ☀️ 🌡️</p>	<p><b>Yüksek Sıcaklık alarmı</b></p> <p>Bu durumda yansıtma devam edebilirsiniz. Eğer sonrasında yüksek sıcaklıklar kaydedilirse yansıtma işlemi otomatik olarak durur.</p>	<p>Listelenen 2 öğeyi kontrol edin.</p> <ul style="list-style-type: none"> <li>Bu cihazı duvardan en az 20 cm uzağa taşıyın.</li> <li>Hava filtresini temizleyin. 📖 p. 62</li> </ul>	<p>Eğer ⏻ düğmesine bastığınızda ve cihazı açtığınızda bir gelişme olmazsa, kullanıma devam etmeyin ve elektrik kablosunu elektrik prizinden çıkarın. Yerel satıcınızla ya da belirtilen en yakın adresle irtibat geçin. 📖 p. 74</p>
	<p>Yeşil ●</p> <p>Turuncu ☀️ - ☀️</p> <p>○ 🌡️</p>	<p><b>Lamba değiştirme uyarısı</b></p> <p>Lambanın değiştirilme zamanı geldi. Lambayı mümkün olduğu kadar çabuk yenisiyle değiştirin. Bu durumda bu lambayı kullanmaya devam etmeyin, aksi takdirde patlayabilir. 📖 p. 65</p>	

## ☀️ ya da 🌡️ göstergesi söndüğünde























### Normal

● : yanıyor ☀️ : yanıp söniyor ○ : kapalı





<p>●</p> <p>Turuncu</p>	<p><b>Bekliyor</b></p> <p>Cihazın kullanıma hazır olduğunu gösterir.</p>
<p>☀️</p> <p>Yeşil</p>	<p><b>Isınma esnasında (Ort. 20 saniye)</b></p> <p>Isınma modunda ⏻ düğmesine basmanın bir etkisi yoktur. Isınma esnasında elektrik kablosunu çıkarmayın. Bu lambanın ömrünü azaltabilir.</p>
<p>●</p> <p>Yeşil</p>	<p><b>Yansıtma Devrededir</b></p>
<p>☀️</p> <p>Turuncu</p>	<p><b>Soğutuluyor (Ort. 5 saniye)</b></p> <p>Bütün uzaktan kumanda ve ana cihaz düğmeleri soğutma sırasında devre dışıdır. Soğuma bittiğinde cihaz bekleme moduna girer. Soğuma esnasında elektrik kablosunu çıkarmayın. Bu lambanın ömrünü azaltabilir.</p>
<p>●</p> <p>Yeşil</p>	<p><b>Break (Ara)</b></p> <p>Normal kayıttan yürütmeye geri dönmek için  düğmesine basın.</p>

## Göstergeler yardımcı olmazsa

Bu cihaz normal çalışmıyorsa, onarım talebinde bulunmadan önce aşağıdaki notları kontrol edin. Cihaz buna rağmen düzelmezse, bilgi için yetkili satıcınızla temas kurun.

Aşağıdaki durumlarda	Aşağıdakileri kontrol edin	Referans sayfa
Cihaz açılmıyor	•  düğmesine bastınız mı?	 p. 18
	• Elektrik kablosunu çıkarın ve yeniden takın.	 p. 18
	• Ünite soğutma aşamasında mı?	 p. 59
	• Elektrik kablosuna dokunduğunuzda gösterge yanıyor ve sönüyorsa, ana güç düğmesini kapatın, ardından elektrik kablosunu çıkarıp tekrar takın. Cihaz düzelmiyorsa, elektrik kablosu hasar görmüş olabilir. Üniteyi kullanmayı durdurun, elektrik kablosunu elektrik prizinden çıkarın ve yetkili satıcınızla temas kurun.	 p. 74
	• Çocuk Kilidi ayarlanmış mı?	 p. 56
Hiç görüntü yok	• Mercek kapağı kapalı mı?	 p. 18
	• DVD video bölge numarası doğru ayarlanmış mı?	 p. 10
	• DVD'ye geçmek için  düğmesine basın.	 p. 45
	• Lamba bitmiş mi?	 p. 59
Görüntüler bulanık ya da odaksız	• Odak ayarlanmış mı?	 p. 20
	• Ünite doğru mesafede mi?	 p. 68
	• Yoğuşma olabilir mi?	 p. 8
Görüntüler koyu görünüyor	• Renk modu, kullanım ortamına uygun mu?	 p. 25
	• Lambanın değiştirilme zamanı gelmiş mi?	 p. 63
	• Ekran koruyucu çalışıyor mu?	 p. 52
Uzaktan kumanda çalışmıyor	• Fonksiyon/Rakam Tuşları geçiş düğmesi [1 2 3] (rakamsal giriş) konumunda mı?	 p. 26
	• Diske bağlı olarak belli işlemler yasaktır.	-
	• Piller bitmiş mi ya da doğru takılmamış mı?	 p. 16
Ses yok ya da çok düşük.	• Ses düzeyi en kısık ayara mı getirilmiş?	 p. 20
	• Mute (Sessiz) modu açık mı?  düğmesine basın.	-
Ses bozuluyor	Ses düzeyi çok mu yüksek?	 p. 20
Seslendirme/altyazı dili değiştirilemiyor	• Disk üzerine birden fazla dil kaydedilmemişse, bu ayarlar değiştirilemez.	-
	• Diske bağlı olarak, yalnızca DVD menüsünden değiştirilebilen bazı türler bulunur.	-
Altyazılar görünmüyor	• Disk üzerinde altyazılar yoksa görüntülenemez.	-
	• Altyazı dili “OFF“ (KAPALI) olarak mı ayarlanmış?	 p. 36

## Harici video ya da bilgisayar modu kullanılırken

Aşağıdaki durumlarda	Aşağıdakileri kontrol edin	Referans sayfa
Hiç görüntü yok	<ul style="list-style-type: none"> <li>Bağlı donanım açık mı? Bağlı donanımı açın ya da bağlı donanımın kayıttan yürütme yöntemine göre kayıttan yürütmeyi başlatın.</li> </ul>	📖 p. 45
“Signal not supported“ (Sinyal desteklenmiyor) mesajı görüntüleniyor	<ul style="list-style-type: none"> <li>Harici video donanımı bağlandığında Visual Setup (görsel ayar) menüsünde “Video Signal“ (Video Sinyali) “Auto“ (Oto) olarak ayarlandığında bile projeksiyon devre dışı bırakılmışsa, cihaza uygun olan sinyal formatını ayarlayın.</li> <li>Bir bilgisayar bağlandığında Görüntü sinyalinin çözünürlük ve yenileme hızı modları üniteyle uyumlu mu? Bilgisayar tarafından gönderilen görüntü sinyalinin çözünürlüğünü ve yenileme hızını kontrol etmek ve değiştirmek için bilgisayarın dokümantasyonunu kullanın.</li> </ul>	📖 p. 56
“No Signal“ (Sinyal yok) görüntüleniyor.	<ul style="list-style-type: none"> <li>Kablolar doğru bağlanmış mı?</li> <li>Bağlı donanım açık mı? Bağlı donanımı açın. Bağlanan video donanımına uygun yürütme düğmesine basın.</li> <li>Dahili LCD ekrana sahip bir dizüstü bilgisayar ya da masaüstü bilgisayar bağlanmış mı? Görüntü sinyali çıkış hedefini bilgisayardan değiştirin.</li> <li>DVD'ye geçmek için  düğmesine basın.</li> </ul>	📖 p. 43 – 44
Sinyal bozuluyor	<ul style="list-style-type: none"> <li>Uzatma kablosu kullanılıyorsa, elektrik paraziti sinyalleri etkileyebilir. Sinyal güçlendirme donanımını bağlayın ve kontrol edin.</li> <li>Bilgisayarın görüntü sinyali çözünürlük modu üniteyle uyumlu mu? Bilgisayar tarafından gönderilen görüntü sinyalinin çözünürlüğünü kontrol etmek ve değiştirmek için bilgisayarın dokümantasyonunu kullanın.</li> <li>Yansıtılan bilgisayar görüntüsünde parazit ya da titreme görülürse uzaktan kumandadaki  düğmesine basın. “Running Auto Setup...“ (Otomatik Ayar Yürütülüyor) mesajı görüntülenir ve senkronizasyon, izleme ve konum otomatik olarak ayarlanır.</li> </ul>	-
Görüntü kesik (geniş) ya da küçük	<ul style="list-style-type: none"> <li>Bu ünite otomatik olarak giriş sinyallerine uygun en/boy oranını tanır ve görüntüleri yansıtır. Eğer en-boy oranı doğru seçilmediyse,  düğmesine basın ve giriş sinyaline uygun en-boy oranını seçin.</li> <li>Yansıtılan bilgisayar görüntüsünün bir bölümü eksikse uzaktan kumandadaki  düğmesine basın. “Running Auto Setup...“ (Otomatik Ayar Yürütülüyor) mesajı görüntülenir ve senkronizasyon, izleme ve konum otomatik olarak ayarlanır.</li> </ul>	📖 p. 40
Görüntü renkleri doğru değil	Visual setup (görsel ayar) menüsünde, “Video Signal“ (Video Sinyali) değerini cihaza uygun olan sinyal biçimine ayarlayın.	📖 p. 56
Bilgisayar tarafından oynatılan hareketli görüntüler siyah renkte görünüyor	Bilgisayarın görüntü sinyalini yalnızca harici çıkış olarak değiştir. 📖 Daha fazla bilgi için bilgisayarla birlikte verilen “Documentation“a (Dokümantasyon) bakın veya bilgisayar üreticisine sorun.	-

# Bakım

Bu bölümde ünitenin temizlenmesi ve sarf malzemelerinin değiştirilmesi gibi bakım işlemleri açıklanmaktadır.

## ⚠ Dikkat

Bakıma başlamadan önce elektrik kablosunu elektrik prizinden çıkarın.

## Temizlik

### Hava filtresi ve hava emme menfezinin temizlenmesi

Hava filtresi ya da hava emme menfezi üzerinde toz biriktiğinde ya da şu mesaj görüntülediğinde “Ünite aşırı ısınıyor. Hava menfezini hiçbir şeyin tıkamadığından emin olun ve hava filtresini temizleyin ya da değiştirin“, bir elektrik süpürgesi kullanarak hava filtresindeki ve hava emme menfezindeki tozları temizleyin.

#### Dikkat

Hava filtresinde ya da hava emme menfezinde toz toplanması ünitenin iç sıcaklığının yükselmesine neden olabilir ve bu çalışma ile ilgili sorunlara ve optik parçaların hizmet ömürlerinin kısalmasına neden olabilir. Bu parçaları en az üç ayda bir temizlemeniz tavsiye edilmektedir. Üniteyi özellikle tozlu ortamlarda kullanıyorsanız bu parçaları daha sık temizleyin.

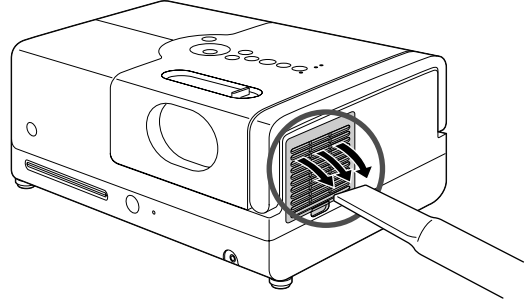

### Ana cihazın temizlenmesi

Yüzeyi yumuşak bir bezle yavaşça silerek temizleyin. Ünite aşırı kirliyse, düşük oranda nötr deterjan ihtiva eden bir suyla bir kumaş parçasını ıslatın, kumaş parçasını iyice sıkın, lekeleri kaldırmak için kumaş parçası ile üniteyi yumuşak bir biçimde silin ve ardından yumuşak, kuru bir kumaş parçası ile kurulamak üzere bir kez daha silin.

### Yansıtma merceğinin temizlenmesi

Merçeği temizlemek için, piyasada gözlük temizlemek için satılan bezleri kullanın.

#### Dikkat

Ünitenin yüzeyini temizlemek için parafin, alkol veya tiner gibi uçucu maddeler kullanmayın. Bu maddeler, ünitenin eğrilmesine ve kaplamanın soyulmasına neden olabilir.

#### Dikkat

Oldukça kırılgen olduğundan merçeği sert maddelerle ovalamayın veya darbelere maruz bırakmayın.



## Sarf malzemeleri deęiřtirme süresi

### Hava filtresi deęiřtirme süresi

Hava filtresi kirlendięinde ya da kırıldıęında

### Lamba deęiřtirme süresi

- Yansıtma bařladıęında ekranda "Lambayı deęiřtirin" mesajı belirir.
- Yansıtılan görüntü kararır veya bozulmaya bařlar.



ipucu

- Bařlangıçtaki parlaklık ve görüntü kalitesinin korunması için, yaklaşık 1900 saatlik kullanım süresinin ardından lamba deęiřtirme mesajı görüntülenir. Bu mesajın görüntüledięi zaman, renk modu ayarları ve bu cihazın kullanıldıęı ortamın koşullarına baęlı olarak deęiřir.
- Lambayı bu süre geçtikten sonra kullanmaya devam etmeniz halinde, lambanın kırılma olasılıęı artar. Lamba deęiřtirme mesajı görüldüęünde, hala çalışıyor olsa bile lambayı en kısa sürede yenisiyle deęiřtirin.
- Lamba özelliklerine ve kullanma şekline baęlı olarak lamba, lamba uyarı mesajından önce kararabilir veya çalışmayı kesebilir. İhtiyaç duyulması ihtimaline karřı her zaman yedek bir lamba buldurmalısınız.

## İsteęe Baęlı Aksesuarlar ve Sarf Malzemeleri

Ařaęıdaki isteęe baęlı aksesuarlar ve sarf malzemeleri gerektięinde satın alınabilir. İsteęe baęlı aksesuarlar listesi Eylül 2007'den itibaren geçerlidir. Aksesuar ayrıntıları haber verilmeden deęiřtirilebilir ve satın alındıęı ülkeye ya da bölgeye göre deęiřiklik gösterebilir.

### Sarf Malzemeleri

Yedek lamba ELPLP44 (Lamba x1) Kullanılmıř lambanın yedeęi olarak kullanın.	Hava filtresi ELPAF14 (Hava filtresi x1) Eski hava filtrelerinin yedeęi olarak kullanın.
---	--

### İsteęe baęlı aksesuarlar

50" tařınabilir perde ELPSC06 60" tařınabilir perde ELPSC07 80" tařınabilir perde ELPSC08 100" perde ELPSC10 Kolayca tařınabilen kompakt bir perde. (En-boy oranı 4:3)	HD-15 kablo ELPKC02 (1,8 m – mini D-Sub 15-pin/mini D-Sub 15-pin için) HD-15 kablo ELPKC09 (3 m – mini D-Sub 15-pin/mini D-Sub 15-pin için) HD-15 kablo ELPKC10 (20 m – mini D-Sub 15-pin/mini D-Sub 15-pin için) Üniteyi bilgisayara baęlamak için kullanın.
	Bileřen video kablosu ELPKC19 (3 m – mini D-Sub 15-pin için/RCA erkek x 3) Bir bileřen video kaynaęı baęlamak için kullanın.

## Hava filtresinin deęiřtirilmesi



İpucu

Hava filtrelerini yerel düzenlemeleri göz önüne alarak uygun bir şekilde atın.  
Filtre: Polipropilen  
Çerçeve: ABS reçine

**1** Ana güç düğmesini kapatın ardından kısa bir bip sesi duyulur, sonra elektrik kablosunu çıkarın.

**2** Hava filtresinin kapađını çıkartın.

Parmađınızı  
oyuđa  
yerleřtirin ve  
yukarıya  
kaldırın.

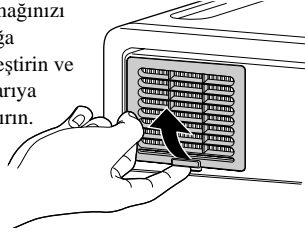

**3** Eski hava filtresini çıkartın.

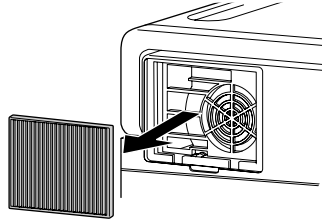

**4** Yeni hava filtresini takın.

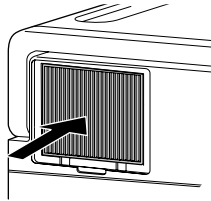

**5** Filtre kapađını takın.

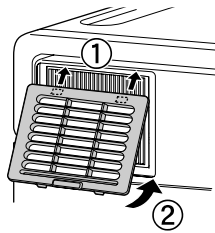

## Lambanın deęiştirilmesi

### ⚠ Dikkat

Lamba kullanımdan hemen sonra sıcaktır. Cihaz kapatıldıktan sonra, tam olarak soęuması için lambayı deęiştirmeden önce yaklaşık bir saat bekleyin.

**1** Ana güç düğmesini kapatın ardından kısa bir bip sesi duyulur, sonra elektrik kablosunu çıkarın.

**2** Yedek lamba ile birlikte verilen tornavidayı kullanarak, lamba kapaęı bağlantısı vidalarını gevşetin. Lamba kapaęını yatay olarak kaydırın ve çıkartmak için yukarı kaldırın.

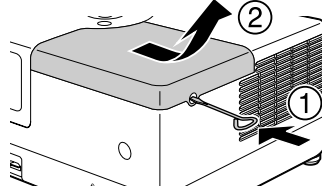

**3** Lamba bağlantı vidalarını gevşetin.

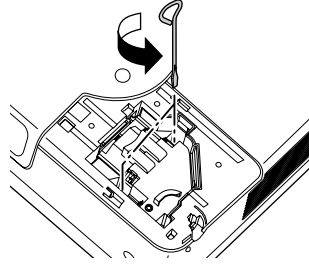

**4** Eski lambayı çıkartın.

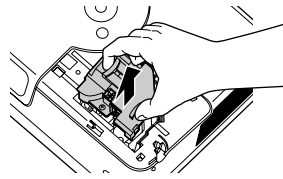

**5** Yeni lambayı takın.

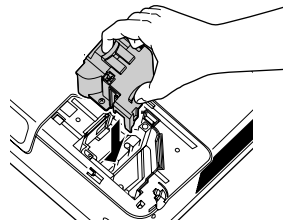

## 6 Lamba bağlantı vidalarını iyice sıkın.

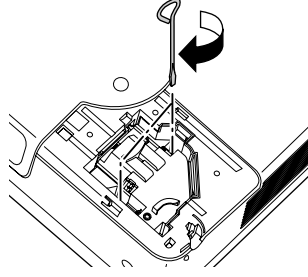

## 7 Lamba kapağını takın.

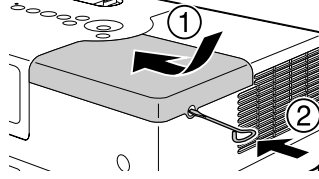

### Dikkat

- Lambayı ve lamba kapağını sıkıca takın. Bu cihazın güvenliği için, eğer lamba veya lamba kapağı doğru olarak takılmamışsa, lamba çalışmaz.
- Bu üründe, cıva (Hg) içeren bir lamba bileşeni bulunmaktadır. İmha etme ve geri dönüşüm işlemlerine ilişkin yerel düzenlemelere uyunuz. Normal atıklarla birlikte atmayın.

## Lamba çalışma süresinin sıfırlanması

Lamba değiştirildikten sonra, Lamp Hours (Lamba Saati) ayarını sıfırladığınızdan emin olun.

Ünite, lambanın çalışma süresini kaydeden dahili bir sayaç ile donatılmıştır ve lamba değiştirme mesajı bu sayaç temel alınarak görüntülenir.

## 1 Elektrik kablosunu bağlayın ve düğmesine basın.

## 2 Menü görüntülendiğinde düğmesine basın ve "Bilgiler" ögesini "Reset Lamp Hours" (Lamba Saatini Sıfırla) olarak ayarlayın.

<b>Lamba Saatini Sıfırla</b>		
Lamba saatinin sıfırlanmasını onaylıyorsunuzuz?		
<input type="button" value="Evet"/>		<input type="button" value="Hayır"/>
[↕]Öğe	[Enter]Uygula	[Visual Setup]Çık

- 3 "Yes" (Evet) seçeneğini seçin ve ayarları başlatmak için  düğmesine basın.

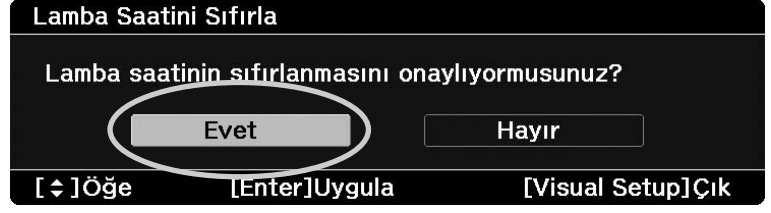

# Yansıtma Mesafesi ve Perde Boyutu

Aşağıdaki tabloya başvurun ve cihazı, perdenin boyutuna göre mümkün olan en iyi yansıtmayı sağlayacak bir konuma yerleştirin.

Birim: cm

16:9 Perde Boyutu		Yansıtma Mesafesi	
		Minimum (Yakınlaştırma Ayarı Geniş)	Maksimum (Yakınlaştırma Ayarı Tele)
30"	66 x 37	87 – 118	
40"	89 x 50	117 – 158	
60"	130 x 75	177 – 239	
80"	180 x 100	237 – 320	
100"	220 x 120	297 – 401	
120"	270 x 150	357 – 482	
150"	330 x 190	447 – 604	

Birim: cm

4:3 Perde Boyutu		Yansıtma Mesafesi	
		Minimum (Yakınlaştırma Ayarı Geniş)	Maksimum (Yakınlaştırma Ayarı Tele)
30"	61 x 46	107 – 144	
40"	81 x 61	143 – 194	
60"	120 x 90	217 – 293	
80"	160 x 120	290 – 392	
100"	200 x 150	364 – 491	
120"	240 x 180	437 – 590	
150"	300 x 230	547 – 739	

# Uyumlu Çözünürlük Listesi

## Bileşik video

Birim: Nokta

Sinyal	Çözünürlük	En-Boy Oranı Modu		
		Normal	Tam	Yakınlaştırma
TV (NTSC)	720 x 480 720 x 360*	640 x 480 (4:3)	854 x 480 (16:9)	854 x 480 (16:9)
TV (PAL, SECAM)	720 x 576 720 x 432*	640 x 480 (4:3)	854 x 480 (16:9)	854 x 480 (16:9)

\* Letterbox sinyali

## Bileşen video

Birim: Nokta

Sinyal	Çözünürlük	En-Boy Oranı Modu		
		Normal	Tam	Yakınlaştırma
SDTV (480i, 60Hz)	720 x 480 720 x 360*	640 x 480 (4:3)	854 x 480 (16:9)	854 x 480 (16:9)
SDTV (576i, 50Hz)	720 x 576 720 x 432*	640 x 480 (4:3)	854 x 480 (16:9)	854 x 480 (16:9)
SDTV (480p)	720 x 480 720 x 360*	640 x 480 (4:3)	854 x 480 (16:9)	854 x 480 (16:9)
SDTV (576p)	720 x 576 720 x 432*	640 x 480 (4:3)	854 x 480 (16:9)	854 x 480 (16:9)
HDTV (720p) 16:9	1.280 x 720	854 x 480 (16:9)	-	-
HDTV (1080i) 16:9	1.920 x 1.080	854 x 480 (16:9)	-	-

\* Letterbox sinyali

## Bilgisayar görüntüsü

Birim: Nokta

Sinyal	Çözünürlük	En-Boy Oranı Modu		
		Normal	Tam	Yakınlaştırma
VGA60/72/75/85, iMac* <sup>1</sup>	640 x 480 640 x 360* <sup>2</sup>	640 x 480	854 x 480	854 x 480
SVGA56/60/72/75/85, iMac* <sup>1</sup>	800 x 600 800 x 450* <sup>2</sup>	640 x 480	854 x 480	854 x 480
XGA60/70/75/85, iMac* <sup>1</sup>	1.024 x 768 1.024 x 576* <sup>2</sup>	640 x 480	854 x 480	854 x 480
MAC13"	640 x 480	640 x 480	854 x 480	854 x 480
MAC16"	832 x 624	640 x 480	854 x 480	854 x 480
MAC19"	1.024 x 768	640 x 480	854 x 480	854 x 480

\*1 VGA çıkışı bağlantı noktası bulunmayan modellere bağlayamazsınız.

\*2 Letterbox sinyalleri

Yukarıda belirtilen sinyaller dışında sinyal girişi olması durumunda da görüntü uygun şekilde yansıtılabilir. Ancak, tüm fonksiyonlar desteklenmeyebilir.

# Teknik Özellikler

Ürün adı	EMP-DM1			
Boyutlar	320W x 135H x 230D mm (Yansıtma dahil)			
Panel boyutu	0,55" geniş			
Görüntü yöntemi	Polisilikon TFT aktif matris			
Çözünürlük	409.920 piksel (854W x 480H nokta) x 3			
Odak ayarı	Manuel			
Yakınlaştırma ayarı	Dijital tipe (Yaklaşık. 1:1,35)			
Lamba (Işık kaynağı)	UHE lambası, 120W, Model No.: ELPLP44			
Güç kaynağı	100 – 240VAC +/-% 10, 50/60Hz, 2,2 to 1,0A			
Elektrik tüketimi	100 ila 120VAC alanı	Çalışma: 200 W Bekleme: 5 W		
	220 ila 240VAC alanı	Çalışma: 200W Bekleme: 5 W		
Çalışma yüksekliği	Yükseklik: 0 m ila 2286 m			
Çalışma sıcaklığı	+5 ila +35°C arası (Yoğuşmasız)			
Saklama sıcaklığı	-10 ila +60°C arası (Yoğuşmasız)			
Ağırlık	Yaklaşık 3,8 kg			
Bağlayıcılar	Giriş	Ses bağlantı noktası	1	RCA pinli jak
		Video bağlantı noktası	1	RCA pinli jak
		Bileşen bağlantı noktası	1	RCA pinli jak
		Bilgisayar bağlantı noktası	1	Mini D-Sub 15-pinli
		USB bağlantı noktası	1	A Tipi
	Çıkış	Dijital Koaksiyel Ses Çıkışı bağlantı noktası	1	RCA pinli jak
Kulaklık jakı		1	3,5 mm mini-jak	
Hoparlörler	Maksimum giriş 8W, Anma empedans değeri 12 Ω ohm			
Ses çıkışı	Analog ses çıkışı	1 hoparlör sistemi:Pratik, maksimum çıkış 8W + 8W (%10 THD)		
		1 kulaklık sistemi: 25 mW/32 Ω ohm		
	Dijital ses çıkışı	Dijital koaksiyel çıkış		

\* USB bağlantı noktaları tüm USB-uyumlu cihazlarla kullanılamıyabilir.



Bu cihaza Pixelworks DNX™ IC kurulmuştur.

## Kaldırma açısı

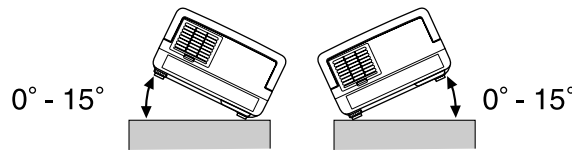

Ünite 15 dereceden fazla kaldırılması durumunda hatalı çalışabilir ya da kazaya sebebiyet verebilir.



## DECLARATION of CONFORMITY

According to 47CFR, Part 2 and 15  
Class B Personal Computers and Peripherals; and/or  
CPU Boards and Power Supplies used with Class B Personal Computers

We : Epson America, INC.  
Located at : 3840 Kilroy Airport Way  
MS:3-13  
Long Beach, CA 90806  
Tel : 562-290-5254

Declare under sole responsibility that the product identified herein, complies with 47CFR Part 2 and 15 of the FCC rules as a Class B digital device. Each product marketed, is identical to the representative unit tested and found to be compliant with the standards. Records maintained continue to reflect the equipment being produced can be expected to be within the variation accepted, due to quantity production and testing on a statistical basis as required by 47CFR 2.909. Operation is subject to the following two conditions: (1) this device may not cause harmful interference, and (2) this device must accept any interference received, including interference that may cause undesired operation.

Trade Name : Epson  
Type of Product : Projector  
Model : EMP-DM1

### FCC Compliance Statement For United States Users

This equipment has been tested and found to comply with the limits for a Class B digital device, pursuant to Part 15 of the FCC Rules. These limits are designed to provide reasonable protection against harmful interference in a residential installation. This equipment generates, uses, and can radiate radio frequency energy and, if not installed and used in accordance with the instructions, may cause harmful interference to radio or television reception. However, there is no guarantee that interference will not occur in a particular installation. If this equipment does cause interference to radio and television reception, which can be determined by turning the equipment off and on, the user is encouraged to try to correct the interference by one or more of the following measures.

- Reorient or relocate the receiving antenna.
- Increase the separation between the equipment and receiver.
- Connect the equipment into an outlet on a circuit different from that to which the receiver is connected.
- Consult the dealer or an experienced radio/TV technician for help.

### WARNING

The connection of a non-shielded equipment interface cable to this equipment will invalidate the FCC Certification or Declaration of this device and may cause interference levels which exceed the limits established by the FCC for this equipment. It is the responsibility of the user to obtain and use a shielded equipment interface cable with this device. If this equipment has more than one interface connector, do not leave cables connected to unused interfaces. Changes or modifications not expressly approved by the manufacturer could void the user's authority to operate the equipment.

# Sözlük

## HDTV

Aşağıdaki gereksinimleri karşılayabilen yüksek tanımlı TV seti için kullanılan "High-Definition Television system" (Yüksek Tanımlı Televizyon Sistemi) tanımının kısaltmasıdır:

-Dikey çözünürlük 720p ya da 1080i veya daha yüksek ("p" ileri giden tarama ve "i" ise titreşimli tarama anlamına gelmektedir).

-16:9 ekran en-boy oranı

## JPEG

Görüntü dosyalarının kaydedilmesi için kullanılan bir dosya biçimidir. Dijital fotoğraf makineleri ile çekilen çoğu fotoğraf JPEG biçiminde saklanır.

## MP3

Bir ses sıkıştırma standardı olan "MPEG1 Audio Layer-3"ün kısaltılmış biçimidir. Yüksek bir ses kalitesini korurken verilerin boyutunun ciddi oranda düşmesini sağlar.

## NTSC

"National Television Standards Committee" (Ulusal Televizyon Standartları Komitesi) için kullanılan kısaltmadır ve analog renkli televizyon dalga iletim sistemlerinden biridir. Bu sistem Japonya, ABD ve Latin Amerika 'da kullanılır.

## PAL

"Phase Alteration by Line" (Satıra Göre Faz Kaydırma) için kullanılan kısaltmadır ve analog renkli televizyon dalga iletim sistemlerinden biridir. Bu sistem Çin, Fransa hariç Batı Avrupa ve diğer Afrika ve Asya ülkelerinde kullanılmaktadır.

## SDTV

"Standard Definition Television" (Standart Tanımlı Televizyon) için kullanılan kısaltmadır ve HDTV gereksinimlerini karşılamayan standart TV yayın sistemi için kullanılır.

## SECAM

"SEquential Couleur A Memoire" için kullanılan kısaltmadır ve analog renkli televizyon dalga iletim sistemlerinden biridir. Bu sistem Fransa, Doğu Avrupa ve eski Sovyetler Birliği'nde, Orta Doğu ve bazı Afrika ülkelerinde kullanılmaktadır.

## WMA

Microsoft Corporation of America tarafından geliştirilmiş bir ses sıkıştırma teknolojisi olan "Windows Media Audio'nun" kısaltmasıdır. Windows Media Player Ver.7, 7.1, Windows Media Player for Windows XP, ya da Windows Media Player 9 Serisi'ni kullanarak WMA verileri kodlayabilirsiniz.

WMA dosyalarını kodlarken, lütfen Microsoft Corporation of America tarafından sertifikalandırılmış uygulamaları kullanın. Eğer sertifikalandırılmamış bir uygulama kullanırsanız, düzgün çalışmayabilir.

## YCbCr

Mevcut televizyonlar için (NTSC sistemi) çubuk sinyali dalga şekline sahip bir iletişim sinyali. Y (parlaklık sinyali) CbCr (kromatin (renkli) sinyal) olarak ifade edilir.

## YPbPr

Hi-Vision için çubuk sinyali dalga şekline sahip bir iletişim sinyali. Y (parlaklık sinyali) PbPr (renk fark sinyal) olarak ifade edilir.

## En/Boy Oranı

Bir görüntünün uzunluğu ve yüksekliği arasındaki orandır. HDTV görüntüler 16:9'luk bir en-boy oranına sahiptir ve uzunlamasına görünür. Standart görüntülerin en-boy oranı 4:3'tür. Bu ünite kayıttan oynatıldığında diskin en-boy oranını otomatik olarak saptayabilir.

## Kayıttan yürütme kontrolü (PBC)

Video CD'leri oynatma yöntemlerinden biridir. Görmek istediğiniz ekranı ya da bilgiyi görüntülenen ekran menüsünden seçebilirsiniz.

## Koaksiyel dijital çıkış

Ses sinyali dijital bir sinyale dönüştürür ve koaksiyel kablo üzerinden iletilmesini sağlar.





## Soğutma

Lambanın yansıtma sırasında ulaştığı yüksek sıcaklıktan düşük bir sıcaklığa soğumasını sağlayan işlemidir. Gücü kesmek için  düğmesine bastığımızda soğutma özelliği otomatik olarak devreye girer. Soğutma esnasında elektrik kablosunu çıkarmayın. Eğer soğutma düzgün bir şekilde gerçekleşmezse, lamba ya da ana cihazın iç yapısı, lambanın ömrünü azaltabilecek ya da bu cihazın zarar görmesine neden olabilecek şekilde aşırı ısınabilir. Ana cihaz iki kez biplediğinde soğutma tamamlanmış olur.





## Diske ilişkin terimler

### Başlık/Bölüm/Parça

DVD üzerindeki bir film, içlerinde bir dizi bölüm içerebilen ve başlık adı verilen birimlere ayrılırlar.

DVD video			
Title 1 (Başlık 1)		Title 2 (Başlık 2)	
Chapter 1 (Bölüm 1)	Chapter 2 (Bölüm 2)	Chapter 1 (Bölüm 1)	Chapter 2 (Bölüm 2)
			

Video ve Audio CD'lerin bölündükleri birimler ise parça olarak adlandırılır.

Video CD/Audio CD			
Track 1 (Parça 1)	Track 2 (Parça 2)	Track 3 (Parça 3)	Track 4 (Parça 4)
			

# Dizin

<b>A</b>		
Aşırı ısınma .....	58	
Ana cihazın temizlenmesi .....	62	
<b>B</b>		
Bekliyor .....	59	
Bilgisayar girişi bağlantı noktası .....	44	
Break (Ara) .....	25	
Brightness (Parlaklık) .....	56	
<b>C</b>		
Chapter (Bölüm) .....	72	
Child lock (Çocuk Kilidi) .....	56	
Color Mode (Renk Modu) .....	25	
Color Saturation (Renk Doygunluğu) .....	56	
Contrast (Kontrast) .....	56	
<b>D</b>		
Digital Output (Dijital Çıkış) .....	52	
Diğer ayarlar sayfası .....	52	
Dil sayfası .....	51	
Disc Lock (Disk Kilidi) .....	52	
DivX® .....	29	
DivX® VOD .....	52	
Dolby Dijital .....	52	
<b>G</b>		
Göstergeler .....	58	
<b>H</b>		
Hava filtresi ve hava emme menfezinin temizlenmesi .....	62	
Hava filtresinin değiştirilmesi .....	64	
High Altitude Mode (Yüksek İrtifa Modu) .....	56	
<b>I</b>		
Image (Görüntü) sayfası .....	56	
Info (Bilgi) sayfası .....	57	
<b>İ</b>		
İsteğe bağlı aksesuarlar .....	63	
<b>K</b>		
Kayıttan yürütme bilgi ekranı .....	37	
Kulaklıklar .....	47	
<b>L</b>		
Lamba çalışma süresinin sıfırlanması .....	66	
Lamba değiştirme süresi .....	63	
Lambanın değiştirilmesi .....	65	
Lamp-Hours (Lamba-Saat) .....	57	
<b>M</b>		
Menu (Menü) .....	26	
MP3 .....	29	
MP3/JPEG NAV .....	52	
Mute (Sessiz) .....	25	
<b>N</b>		
Night Mode (Gece Modu) .....	52	
<b>O</b>		
Odaklama halkası .....	20	
Option (Seçenekler) sayfası .....	56	
OSD Language (Ekran Dili) .....	51	
Otomatik Ayar .....	61	
<b>P</b>		
Password (Şifre) .....	52	
PBC (kayıttan yürütme kontrolü) .....	27	
Pillerin takılması .....	16	
Progressive (Aşamalı) .....	56	
<b>S</b>		
Sanal surround ses .....	48	
Sarf Malzemeleri .....	63	
Ses sayfası .....	52	
Sharpness (Netlik) .....	56	
Source (Kaynak) .....	57	
<b>T</b>		
Tint (Renk Tonu) .....	56	
Title (Başlık) .....	72	
Track (Parça) .....	72	
TV alıcısı .....	43	
<b>U</b>		
USB .....	11, 42	
Uzaktan Kumanda .....	15	
<b>V</b>		
Video input (Video girişi) bağlantı noktası .....	43	
Video Signal (Video Sinyali) .....	56	
Volume (Ses Düzeyi) .....	20	
<b>W</b>		
WMA .....	29	
<b>Y</b>		
Yakınlaştırma düğmesi .....	20	
Yansıtma merceğinin temizlenmesi .....	62	

# Araştırmalar

## < EUROPE, MIDDLE EAST & AFRICA >

Bu adres listesi 05 Nisan 2007 tarihi itibariyle güncellenmiştir.

Daha güncel başvuru adresleri burada belirtilen ilgili web sitesinden elde edilebilir. Eğer bu sayfalardan birinde aradığınız bilgiyi bulamazsanız, lütfen ana Epson giriş sayfasındaki [www.epson.com](http://www.epson.com) adresini ziyaret edin.

### ALBANIA :

#### INFOSOFT SYSTEM

Gjergji Center, Rr Murat Toptani  
Tirana 04000 - Albania  
Tel: 00 355 42 511 80/ 81/ 82/ 83  
Fax: 00355 42 329 90  
Web Address:  
[http://content.epson.it/about/int\\_services.htm](http://content.epson.it/about/int_services.htm)

### AUSTRIA :

#### EPSON DEUTSCHLAND GmbH

Europark Donau Inkustrasse 1-7 / Stg. 8 / 1.  
OG  
A-3400 Klosterneuburg  
Tel: +43 (0) 2243 - 40 181 - 0  
Fax: +43 (0) 2243 - 40 181 - 30  
Web Address:  
<http://www.epson.at>

### BELGIUM :

#### EPSON DEUTSCHLAND GmbH Branch office Belgium

Belgicastraat 4 - Keiberg  
B-1930 Zaventem  
Tel: +32 2/ 7 12 30 10  
Fax: +32 2/ 7 12 30 20  
Hotline: 070 350120  
Web Address:  
<http://www.epson.be>

### BOSNIA AND HERZEGOVINA :

#### RECOS d.o.o.

Tvornicka 3 - 71000 Sarajevo  
Tel: 00 387 33 767 330  
Fax: 00 387 33 454 428  
Web Address:  
[http://content.epson.it/about/int\\_services.htm](http://content.epson.it/about/int_services.htm)

### BULGARIA :

#### EPSON Service Center Bulgaria

c/o Reset Computers Ltd.  
15-17 Tintiava Str.  
1113 Sofia  
Tel. : 00 359 2 911 22  
Fax: 00 359 2 868 33 28  
Email: [reset@reset.bg](mailto:reset@reset.bg)  
Web Address: <http://www.reset.bg>

### CROATIA :

#### RECRO d.d.

Avenija V. Holjevca 40  
10 000 Zagreb  
Tel: 00385 1 3650774  
Fax: 00385 1 3650798  
Web Address:  
[http://content.epson.it/about/int\\_services.htm](http://content.epson.it/about/int_services.htm)

### CYPRUS :

#### TECH-U

75, Lemesou Avenue 2121 Cyprus  
Tel: 00357 22 69 4000  
Fax: 00357 22490240  
Web Address:  
[http://content.epson.it/about/int\\_services.htm](http://content.epson.it/about/int_services.htm)

### CZECH REPUBLIC :

#### EPSON DEUTSCHLAND GmbH Branch Office Czech Republic

Slavickova 1a 63800 Brno  
E-mail: [infoline@epson.cz](mailto:infoline@epson.cz)  
Web Address:  
<http://www.epson.cz>  
Hotline: 800 142 052

### DENMARK :

#### EPSON Denmark

Generatorvej 8 C 2730 Herlev  
Tel: 44508585  
Fax: 44508586  
Email: [denmark@epson.co.uk](mailto:denmark@epson.co.uk)  
Web Address:  
<http://www.epson.dk>  
Hotline: 70279273

### ESTONIA :

#### EPSON Service Center Estonia

c/o Kulbert Ltd.  
Sirge 4, 10618  
Tallinn  
Tel: 00372 671 8160  
Fax: 00372 671 8161  
Web Address:  
<http://www.epson.ee>

### FINLAND :

#### Epson (UK) Ltd.

Rajatorpantie 41 C FI-01640 Vantaa  
Web Address:  
<http://www.epson.fi>  
Hotline: 0201 552091

### FRANCE & DOM-TOM TERRITORY :

#### EPSON France S.A.

150 rue Victor Hugo BP 320  
92305 LEVALLOIS PERRET CEDEX  
Web Address:  
<http://www.epson.fr>  
Hotline: 0821017017

### GERMANY :

#### EPSON Deutschland GmbH

Otto-Hahn-Strasse 4 D-40670 Meerbusch  
Tel: +49-(0)2159-538 0  
Fax: +49-(0)2159-538 3000  
Web Address:  
<http://www.epson.de>  
Hotline: 01805 2341 10

### GREECE :

#### EPSON Italia s.p.a.

274 Kifisias Avenue -15232 Halandri Greece  
Tel: +30 210 6244314  
Fax: +30 210 68 28 615  
Email:  
[epson@information-center.gr](mailto:epson@information-center.gr)  
Web Address:  
[http://content.epson.it/about/int\\_services.htm](http://content.epson.it/about/int_services.htm)

### HUNGARY :

#### Epson Deutschland GmbH

Magyarorszagi Fioktelep 1117 Budapest  
Inforpark setany 1.  
Hotline: 06 800 14 783  
E-mail: [infoline@epson.hu](mailto:infoline@epson.hu)  
Web Address:  
<http://www.epson.hu>

### IRELAND :

#### Epson (UK) Ltd.

Campus 100, Maylands Avenue  
Hemel Hempstead Herts HP2 7TJ  
U.K.Techn.  
Web Address:  
<http://www.epson.ie>  
Hotline: 01 679 9015

### ITALY :

#### EPSON Italia s.p.a.

Via M. Vigano de Vizzi, 93/95  
20092 Cinisello Balsamo (MI)  
Tel: +39 06. 660321  
Fax: +39 06. 6123622  
Web Address:  
<http://www.epson.it>  
Hotline: 02 26830058

### LATVIA :

#### EPSON Service Center Latvia

c/o ServiceNet LV  
Jelgavas 36  
1004 Riga  
Tel.: 00 371 746 0399  
Fax: 00 371 746 0299  
Web Address:  
<http://www.epson.lv>

### LITHUANIA :

#### EPSON Service Center Lithuania

c/o ServiceNet  
Gaiziunu 3  
50128 Kaunas  
Tel.: 00 370 37 400 160  
Fax: 00 370 37 400 161  
Web Address:  
<http://www.epson.lt>

### LUXEMBURG :

#### EPSON DEUTSCHLAND GmbH Branch office Belgium

Belgicastraat 4-Keiberg  
B-1930 Zaventem  
Tel: +32 2/ 7 12 30 10  
Fax: +32 2/ 7 12 30 20  
Hotline: 0900 43010  
Web Address:  
<http://www.epson.be>

### MACEDONIAN :

#### DIGIT COMPUTER ENGINEERING

3 Makedonska brigada b.b upravna  
zgrada R. Konkar - 91000 Skopje Macedonia  
Tel: 00389 2 2463896  
Fax: 00389 2 2465294  
Web Address:  
[http://content.epson.it/about/int\\_services.htm](http://content.epson.it/about/int_services.htm)

### NETHERLANDS :

#### EPSON DEUTSCHLAND GmbH Branch office Netherland

J. Geesinkweg 501  
NL-1096 AX Amsterdam-  
Duivendrecht Netherlands  
Tel: +31 20 592 65 55  
Fax: +31 20 592 65 66  
Hotline: 0900 5050808  
Web Address:  
<http://www.epson.nl>

### NORWAY :

#### EPSON NORWAY

Lilleakerveien 4 oppgang 1A  
N-0283 Oslo NORWAY  
Hotline: 815 35 180  
Web Address:  
<http://www.epson.no>

**POLAND :**

**EPSON DEUTSCHLAND GmbH**  
**Branch Office Poland**  
 ul. Bokserska 66  
 02-690 Warszawa Poland  
 Hotline: (0) 801-646453  
 Web Address:  
<http://www.epson.pl>

**PORTUGAL :**

**EPSON Portugal**  
 R. Gregorio Lopes, n° 1514 Restelo 1400-195  
 Lisboa  
 Tel: 213035400  
 Fax: 213035490  
 Hotline: 707 222 000  
 Web Address:  
<http://www.epson.pt>

**ROMANIA :**

**EPSON Service Center Romania**  
 c/o MB Distribution 162, Barbu Vacarescu  
 Blvd., Sector 2  
 71422 Bucharest  
 Tel: 0040 21 231 7988 ext.103  
 Fax: 0040 21 230 0313  
 Web Address:  
<http://www.epson.ro>

**SERBIA AND MONTENEGRO :**

**BS PROCESSOR d.o.o.**  
 Hazdi Nikole Zivkovic 2  
 Beograd - 11000 - F.R. Jugoslavia  
 Tel: 00 381 11 328 44 88  
 Fax: 00 381 11 328 18 70  
 Web Address:  
[http://content.epson.it/about/int\\_services.htm](http://content.epson.it/about/int_services.htm)

**SLOVAKIA :**

**EPSON DEUTSCHLAND GmbH Branch**  
**Office Czech Republic**  
 Slavickova 1a  
 638 00 Brno  
 Hotline: 0850 111 429  
 (national costs)  
 Web Address:  
<http://www.epson.sk>

**SLOVENIA :**

**BIROTEHNA d.o.o.**  
 Smartinska 106  
 1000 Ljubljana Slovenja  
 Tel: 00 386 1 5853 410  
 Fax: 00386 1 5400130  
 Web Address:  
[http://content.epson.it/about/int\\_services.htm](http://content.epson.it/about/int_services.htm)

**SPAIN :**

**EPSON Iberica, S.A.**  
 Av. de Roma, 18-26  
 08290 Cerdanyola del valles  
 Barcelona  
 Tel: 93 582 15 00  
 Fax: 93 582 15 55  
 Hotline: 902 404142  
 Web Address:  
<http://www.epson.es>

**SWEDEN :**

**Epson Sweden**  
 Box 329 192 30 Sollentuna Sweden  
 Tel: 0771-400134  
 Web Address:  
<http://www.epson.se>

**SWIZERLAND :**

**EPSON DEUTSCHLAND GmbH**  
**Branch office Switzerland**  
 Riedmuehlestrasse 8 CH-8305 Dietlikon  
 Tel: +41 (0) 43 255 70 20  
 Fax: +41 (0) 43 255 70 21  
 Hotline: 0848448820  
 Web Address:  
<http://www.epson.ch>

**TURKEY :**

**TECPRO**  
 Sti. Telsizler mah. Zincirlidere cad.  
 No: 10 Kat 1/2 Kagithane 34410  
 Istanbul  
 Tel: 0090 212 2684000  
 Fax: 0090212 2684001  
 Web Address:  
<http://www.epson.com.tr>  
 Info: bilgi@epsonerisim.com  
 Web Address:  
<http://www.epson.tr>

**UK :**

**Epson (UK) Ltd.**  
 Campus 100, Maylands Avenue  
 Hemel Hempstead Herts HP2 7TJ  
 Tel: (01442) 261144  
 Fax: (01442) 227227  
 Hotline: 08704437766  
 Web Address:  
<http://www.epson.co.uk>

**AFRICA :**

Contact your dealer  
 Web Address:  
[http://www.epson.co.uk/welcome/welcome\\_africa.htm](http://www.epson.co.uk/welcome/welcome_africa.htm)  
 or  
<http://www.epson.fr/bienvenu.htm>

**SOUTH AFRICA :**

**Epson South Africa**  
 Grnd. Flr. Durham Hse, Block 6  
 Fourways Office Park  
 Cnr. Fourways Blvd. & Roos Str.  
 Fourways, Gauteng, South Africa.  
 Tel: +27 11 201 7741  
 / 0860 337766  
 Fax: +27 11 465 1542  
 Email: support@epson.co.za  
 Web Address:  
<http://www.epson.co.za>

**MIDDLE EAST :**

**Epson (Middle East)**  
 P.O. Box: 17383 Jebel Ali Free Zone Dubai  
 UAE(United Arab Emirates)  
 Tel: +971 4 88 72 1 72  
 Fax: +971 4 88 18 9 45  
 Email: supportme@epson.co.uk  
 Web Address:  
[http://www.epson.co.uk/welcome/welcome\\_africa.htm](http://www.epson.co.uk/welcome/welcome_africa.htm)

**< NORTH, CENTRAL AMERICA & CARIBBEANI ISLANDS >****CANADA :**

**Epson Canada, Ltd.**  
 3771 Victoria Park Avenue  
 Scarborough, Ontario  
 CANADA M1W 3Z5  
 Tel: 905-709-9475  
 or 905-709-3839  
 Web Address:  
<http://www.epson.com>

**MEXICO :**

**Epson Mexico, S.A. de C.V.**  
 Boulevard Manuel Avila Camacho 389  
 Edificio 1 Conjunto Legaria  
 Col. Irrigacion, C.P. 11500  
 Mexico, DF  
 Tel: (52 55) 1323-2052  
 Web Address:  
<http://www.epson.com.mx>

**U. S. A. :**

**Epson America, Inc.**  
 3840 Kilroy Airport Way  
 Long Beach, CA 90806  
 Tel: 562-276-4394  
 Web Address:  
<http://www.epson.com>

**COSTA RICA :**

**Epson Costa Rica, S.A.**  
 Dela Embajada Americana,  
 200 Sur y 300 Oeste  
 Apartado Postal 1361-1200 Pavas  
 San Jose, Costa Rica  
 Tel: (506) 210-9555  
 Web Address:  
<http://www.epson.co.cr>

< SOUTH AMERICA >

**ARGENTINA :**

**Epson Argentina S.A.**

Avenida Belgrano 964/970 Capital Federal  
1092, Buenos Aires, Argentina Tel: (54 11)  
5167-0300  
Web Address:  
<http://www.epson.com.ar>

**BRAZIL :**

**Epson Do Brasil Ltda.**

Av. Tucunare, 720  
Tambore Barueri,  
Sao Paulo, SP 0646-0020, Brazil  
Tel: (55 11) 4196-6100  
Web Address:  
<http://www.epson.com.br>

< ASIA & OCEANIA >

**AUSTRALIA :**

**EPSON AUSTRALIA PTYLIMITED**

3, Talavera Road, N.Ryde NSW 2113,  
AUSTRALIA  
Tel: 1300 361 054  
Web Address:  
<http://www.epson.com.au>

**CHINA :**

**EPSON (BEIJING) TECHNOLOGY  
SERVICE CO.,LTD.**

8F,A. The Chengjian Plaza NO.18  
Beitaipingzhuang Rd.,Haidian District,Beijing,  
China  
Zip code: 100088  
Tel: 010-8225566-606  
Fax: 010-82255123

**EPSON (BEIJING) TECHNOLOGY  
SERVICE CO.,LTD.SHANGHAI  
BRANCH PANYU ROAD SERVICE  
CENTER**

NO. 127 Panyu Road, Changning District,  
Shanghai China  
ZIP code: 200052  
Tel: 021-62815522  
Fax: 021-52580458

**EPSON (BEIJING) TECHNOLOGY  
SERVICE CO.,LTD.GUANGZHOU  
BRANCH**

ROOM 1405,1407 Baoli Plaza, NO.2, 6th  
Zhongshan  
Road,Yuexiu District, Guangzhou  
Zip code: 510180  
Tel: 020-83266808  
Fax: 020- 83266055

**EPSON (BEIJING) TECHNOLOGY  
SERVICE CO.,LTD.CHENDU BRANCH**

ROOM2803B, A. Times Plaza, NO.2, Zongfu  
Road, Chengdu  
Zip code: 610016  
Tel: 028-86727703/04/05  
Fax: 028-86727702

**CHILE :**

**Epson Chile S.A.**

La Concepcion 322 Piso 3  
Providencia, Santiago,Chile  
Tel: (562) 484-3400  
Web Address:  
<http://www.epson.com.cl>

**COLOMBIA :**

**Epson Colombia Ltda.**

Diagonal 109, 15-49  
Bogota, Colombia  
Tel: (57 1) 523-5000  
Web Address:  
<http://www.epson.com.co>

**HONGKONG :**

**EPSON Technical  
Support Centre  
(Information Centre)**

Units 516-517, Trade Square,  
681 Cheung Sha Wan Road,  
Cheung Sha Wan, Kowloon,  
HONG KONG  
Tech. Hot Line: (852) 2827 8911  
Fax: (852) 2827 4383  
Web Address:  
<http://www.epson.com.hk>

**JAPAN :**

**SEIKO EPSON  
CORPORATION  
SHIMAUCHI PLANT**

VI Customer Support Group:  
4897 Shimauchi, Matsumoto-shi, Nagano-ken,  
390-8640 JAPAN  
Tel: 0263-48-5438  
Fax: 0263-48-5680  
Web Address:  
<http://www.epson.jp>

**KOREA :**

**EPSON KOREA CO., LTD.**

11F Milim Tower, 825-22 Yeoksam-dong,  
Gangnam-gu, Seoul,135-934 Korea  
Tel : 82-2-558-4270  
Fax: 82-2-558-4272  
Web Address:  
<http://www.epson.co.kr>

**MALAYSIA :**

**EPSON TRADING  
(MALAYSIA) SDN. BHD.**

3rd Floor, East Tower, Wisma Consplant 1  
No.2, Jalan SS 16/4,  
47500 Subang Jaya,  
Malaysia.  
Tel: 03 56 288 288  
Fax: 03 56 288 388  
or 56 288 399

**SINGAPORE :**

**EPSON SINGAPORE  
PTE. LTD.**

1 HarbourFront Place #03-02  
HarbourFront Tower One  
Singapore 098633.  
Tel: 6586 3111  
Fax: 6271 5088

**PERU :**

**Epson Peru S.A.**

Av. Del Parque Sur #400  
San Isidro, Lima, 27, Peru  
Tel: (51 1) 224-2336  
Web Address:  
<http://www.epson.com.pe>

**VENEZUELA :**

**Epson Venezuela S.A.**

Calle 4 con Calle 11-1  
Edf. Epson -- La Urbina Sur Caracas, Venezuela  
Tel: (58 212) 240-1111  
Web Address:  
<http://www.epson.com.ve>

**TAIWAN :**

**EPSON Taiwan  
Technology & Trading Ltd.**

14F.No. 7, Song Ren Road,  
Taipei, Taiwan, ROC.  
Tel: (02) 8786-6688  
Fax: (02) 8786-6633  
Web Address:  
<http://www.epson.com.tw>

**THAILAND:**

**EPSON (Thailand) Co.,Ltd.**

24th Floor, Empire Tower,  
195 South Sathorn Road, Yannawa, Sathorn,  
Bangkok 10120, Thailand.  
Tel: (02) 6700680 Ext. 310  
Fax: (02) 6070669  
Web Address:  
<http://www.epson.co.th>

Tüm hakları saklıdır. Bu belge, Seiko Epson Corporation'ın önceden yazılı izni olmadan kısmen veya tamamen çoğaltılamaz, bilgi erişim sistemlerinde saklanamaz veya elektronik, fotokopi, kayıt yöntemleriyle veya diğer yöntemlerle başka ortamlara aktarılamaz. İşbu belgede bulunan bilgilerin kullanımına ilişkin olarak patent hakkı sorumluluğu üstlenilmemektedir. Yine bu belgedeki bilgilerin kullanımından doğan zarar ve ziyanlar için de sorumluluk kabul edilmemektedir.

Seiko Epson Corporation ve bağlı kuruluşları, ürünü satın alanın veya üçüncü kişilerin aşağıdaki nedenlerden ötürü uğradıkları zarar, kayıp, maliyet veya gider konusunda ürünü satın alana veya üçüncü kişilere karşı kesinlikle yükümlü olmayacaktır: kaza, ürünün yanlış veya uygun olmayan amaçlarla kullanılması, ürün üzerinde yetkisiz kişilerce yapılan modifikasyonlar, onarımlar veya değişiklikler veya (ABD hariç olmak üzere) Seiko Epson Corporation'ın çalıştırma ve bakım talimatlarına aykırı hareketler.

Seiko Epson Corporation, Seiko Epson Corporation tarafından Orijinal Epson Ürünleri veya Epson Onaylı Ürünler olarak tanımlanmış ürünler dışındaki herhangi bir isteğe bağlı aygıtın veya sarf malzemesinin kullanılmasından doğacak zararlardan ve sorunlardan sorumlu olmayacaktır.

Bu kılavuzun içeriği haber verilmeksizin değiştirilebilir veya güncellenebilir.

Bu yayında kullanılan resimler ve ekranlar, gerçek resim ve ekranlardan farklı olabilir.

## **Ticari markalar**

Windows Media ve Windows logoları ABD'de ve diğer ülkelerde bulunan Microsoft Corporation'ın ticari markaları ya da tescilli ticari markalarıdır.

XGA, International Business Machine Corporation'ın ticari markası ya da tescilli ticari markasıdır.

iMac, Apple Inc.'in tescilli ticari markasıdır.

Dolby Laboratories'in lisansı ile üretilmiştir. "Dolby" ve çift D sembolü, Dolby Laboratories'in ticari markalarıdır.

"DTS" ve "DTS Digital Surround" DTS, Inc.'in tescilli ticari markalarıdır.

DivX, DivX Ultra Certified, and associated logos are trademarks of DivX, Inc. and are used under license.

Pixelworks ve DNX, Pixelworks Inc.'in ticari markalarıdır.

DVD Video logosu bir ticari markadır.

Belirtilmemiş olsalar bile, her biri ayrı ayrı olarak diğer şirketlerin ticari markalarına ya da tescilli ticari markalarına riayet ederiz.