

# EPSON

# dreamio™

## Home Entertainment Projector

# EMP-TWD10

## Brukerhåndbok

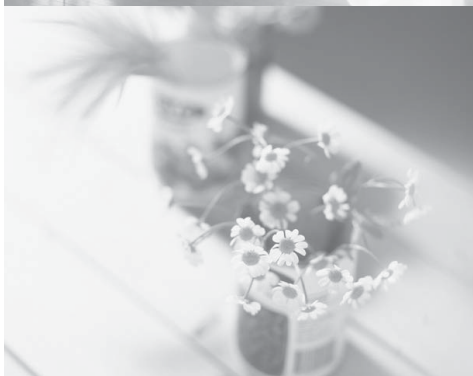

**HDMI™**  
HIGH DEFINITION MULTIMEDIA INTERFACE

**DVD**  
VIDEO















**RW**  
DVD + ReWritable

**COMPACT**  
**disc**  
SUPERVIDEO

**COMPACT**  
**disc**  
DIGITAL AUDIO



## Notasjoner i denne håndboken

	<p>Angir innhold som kan forårsake skade eller funksjonsfeil på enheten.</p>
 <p>Tips</p>	<p>Angir tilleggsinformasjon og momenter som kan være nyttige å vite om et emne.</p>
	<p>Angir en side der du kan finne nyttig informasjon om et emne.</p>
	<p>Angir bruksmetoder og rekkefølgen for operasjonene. Den angitte fremgangsmåten må utføres i samme rekkefølge som de nummererte stegene.</p>
	<p>Angir knapper på fjernkontrollen eller på hovedenheten.</p>
<p>"(Menynavn)"</p>	<p>Angir menyelementer og meldinger som vises på skjermen. Eksempel: "Lysstyrke"</p>
 	<p>Avhengig av platetypen, kan funksjonene og handlingene som kan utføres, variere. Disse merkene gir informasjon om typen plate som brukes.</p> <div style="display: flex; justify-content: space-around; align-items: flex-start;"> <div style="text-align: center;">   <small>DVD-Video</small> </div> <div style="text-align: center;">   <small>Video-CD</small> </div> <div style="text-align: center;">   <small>data-CD</small> </div> <div style="text-align: center;">   <small>Lyd-CD</small> </div> <div style="text-align: center;">   <small>MP3/WMA</small> </div> <div style="text-align: center;">   <small>JPEG</small> </div> <div style="text-align: center;">   <small>DIVX</small> </div> <div style="text-align: center;">   <small>Ekst.Vid./Dat.</small> </div> </div>

# Innhold

Sikkerhetsinstruksjoner .....	2
Bruk og lagring .....	8
Plater og USB-lagring .....	10
Delenavn og funksjoner.....	12
Gjøre klar fjernkontrollen.....	16

## Hurtigstart

Installasjon.....	18
Projiseringsavstand og størrelse på skjermen.....	18
Koble til strømledningen.....	18
Avspilling av plate.....	20
Spille av en plate og projisere .....	20
Justere posisjonen og volumet for projiseringen.....	21
Stoppe avspillingen .....	23
Slå av strømmen .....	23
Grunnleggende handlinger ved avspilling.....	24
Pause.....	24
Søke bakover/søke forover.....	24
Hopp over .....	25
Hoppe fra bilde til bilde .....	25
Avspilling i sakte film .....	25
Bruke projektorens lys midlertidig som belysning (Ta pause).....	26
Fargemodus .....	26
Demp .....	26

## Avansert bruk

Bli en avspillingsekspert .....	27
Avspilling fra en DVD-meny .....	27
Avspille en video-CD fra menyen.....	28
JPEG, MP3/WMA og DivX <sup>®</sup> avspilling.....	30
Avspilling ved å velge nummeret på kapittelet eller sporet .....	33
Gjenta avspilling og tilfeldig avspilling .....	33
Programavspilling .....	35
Zoome inn .....	36
Endre lydspåket.....	37
Endre visning for undertekster .....	37
Endre vinkel .....	38
Utføre funksjoner fra skjermen for avspillingsinformasjon .....	38
Stille inn dvaletidsuret.....	40
Endre høyde/bredde-forhold .....	41
Avspilling ved å koble til en periferenhet .....	43
Koble til en USB-lagringseenhet .....	43
Koble til en annen videoenhet, en TV, eller en datamaskin.....	44
Projisere bilder fra eksternt videoutstyr eller en datamaskin .....	47
Lydinnstillinger .....	49
Lytte med hodetelefoner.....	49
Koble til lydutstyr med optisk digital inngang.....	50
Koble til en subwoofer .....	50
Velge lydmodus for omgivelsen .....	51
Velge digital lydmodus .....	51

## Innstillinger og justeringer

Bruke funksjoner i Innstilling-menyen.....	52
Bruke Innstilling-menyen .....	52
Menyliste for Innstilling .....	53
Liste over språkkoder .....	55
"Dig. utsignal"-innstillingene og utsignalene.....	56
Bruk og funksjon i visuelt oppsettmenyen .....	57
Bruke visuelt oppsettmenyen .....	57
Visuelt oppsettmeny .....	58

## Tillegg



Feilsøking .....	59
Lese indikatorlampene.....	59
Når lampene ikke gir hjelp .....	61
Vedlikehold .....	63
Rengjøring .....	63
Utskiftingstakt for forbruksvarer.....	64
Valgfritt tilbehør og forbruksvarer .....	64
Skifte ut forbruksvarer.....	65
Projiseringsavstand og størrelse på skjermen.....	68
Liste over kompatible oppløsninger .....	69
Spesifikasjoner .....	71
Ordliste .....	74
Indeks .....	75
Forespørsler .....	76

# Sikkerhetsinstruksjoner

Alle sikkerhets og driftsinstruksjoner skal leses før enheten brukes. Lagre denne informasjonen for senere bruk, etter at du har lest alle instruksjonene.

Dokumentasjonen og enheten bruker grafiske symboler til å vise hvordan man skal bruke enheten trygt.

Sørg for at du forstår og respekter disse advarselssymbolene for å unngå skade på personer eller eiendom.

 <b>Advarsel</b>	Dette symbolet indikerer informasjon, som hvis den ignoreres kan føre til mulig personskade eller også død på grunn av feil håndtering.
 <b>Forsiktig</b>	Dette symbolet indikerer informasjon, som hvis den ignoreres kan føre til mulig personskade eller fysisk skade på grunn av feil håndtering.



## Forsiktig:

Ikke fjern dekselet (eller baksidedekselet), slik at risikoen for elektrisk støt reduseres. Det finnes ingen deler som skal vedlikeholdes av bruker, inne i enheten. Service må utføres av kvalifisert personell.



Dette symbolet skal varsle brukeren om at det finnes uisolert "farlig spenning" inne i utstyret som kan være sterk nok til å representere en fare for elektrisk støt for mennesker.



Dette symbolet skal varsle brukeren om at det finnes viktige drifts- og vedlikeholdsinstruksjoner i dokumentasjonen som følger med utstyret.

## Forklaring av symbolene

Symbolene viser en handling som ikke må gjøres



Ikke gjør



Ikke demontere



Må ikke berøres



Må ikke bli våt



Må ikke brukes i våte områder



Må ikke plasseres på en ustabil overflate

Symbolene viser en handling som må gjøres



Instruksjoner



Koble støpslet fra strømuttaket

# Viktige sikkerhetsinstruksjoner

Følg disse sikkerhetsinstruksjonene før du installerer og bruker projektoren:

- Les disse instruksjonene.
- Oppbevar disse instruksjonene.
- Følg alle advarsler.
- Følg alle instruksjonene.
- Ikke bruk dette apparatet nær vann.
- Rengjør bare med tørr klut.
- Ikke blokker ventilasjonsåpninger. Installerer i henhold til produsentens instruksjoner.
- Må ikke installeres nær varmekilder som for eksempel radiatorer, varmluftsuttak, komfyrer eller andre apparater (inklusive forsterkere) for produserer varme.
- Sørg for å bruke riktig plugg i riktig støpsel. Plugg og støpsler for spesielle strømstyrker har andre dimensjoner enn vanlig. Et jordet støpsel har kontakt til jord i tillegg til de to hullene til pluggen. Den jodede pluggen må brukes av sikkerhetsårsaker. Hvis den medfølgende pluggen ikke passer i støpselet, må du kontakte elektriker for å få installert et jordet støpsel.
- Beskytt strømledningen slik at den ikke blir tråkket på eller kommer i klem. Dette er spesielt viktig ved pluggen, eventuelle skjøteledninger og der ledningen kommer ut fra enheten.
- Bruk bare tilleggs- eller ekstrautstyr som er godkjent av produsenten.
- Bruk bare vognstativet, stativet, opphenget eller bordet som er angitt av produsenten eller solgt sammen med enheten. Når du bruker en vogn, må du være forsiktig når du flytter vognen med utstyret, slik at du ikke skader deg hvis vognen skulle tippe over.



- Plugg ut strømledningen hvis det er tordenvær eller hvis utstyret ikke brukes over lengre tid.
- All service må utføres av kvalifisert personell. Enheten trenger service hvis apparatet på noen måte er blitt skadet, for eksempel hvis strømledningen eller -pluggen er skadet, hvis det er sølt væske, hvis apparatet er utsatt for regn eller fuktighet, ikke virker som normalt eller er mistet ned.

## Advarsel

Ikke utsett apparatet for regn eller fuktighet, slik at risikoen for brann eller elektrisk støt reduseres.



Må ikke brukes i våte områder

Under følgende forhold må du koble enheten fra strømuttaket og få utført service hos kvalifisert personell:

- Hvis det kommer røyk, uvanlig lukt eller støy fra enheten.
- Hvis det kommer væske eller fremmedlegemer på innsiden av enheten.
- Hvis du har mistet enheten i gulvet, eller kabinettet er skadet.

Fortsatt bruk under disse forholdene kan føre til brann eller elektrisk støt.

Ikke prøv å reparere denne enheten selv. Alle reparasjoner må utføres av kvalifisert personell.

Plasser enheten nær en stikkontakt hvor du enkelt kan trekke ut støpselet.



Koble støpselet fra strømuttaket

Åpne ikke noen andre deksler på enheten enn det som er spesielt forklart i denne håndboken.

Ikke forsøk å demontere eller endre enheten. Alle reparasjoner må utføres av kvalifisert personell.

Elektriske spenninger inne i enheten kan forårsake alvorlige skader.



Ikke demontere

Enheten må ikke utsettes for vann, regn eller mye fuktighet.



Må ikke brukes i våte områder

Bruk den typen strømforsyning som er angitt på enheten. Bruk av annen strømforsyning enn den som er spesifisert, kan føre til brann eller elektrisk støt. Hvis du ikke er sikker på hvilken type strømforsyning som er tilgjengelig, må du kontakte forhandleren eller nærmeste strømleverandør.



Ikke gjør

Kontroller spesifikasjonene for strømledningen. Hvis du bruker en strømledning som ikke passer, kan dette føre til brann eller elektrisk støt.

Strømledningen som ble levert med enheten, skal etterkomme kravene til strømforsyning i landet der du kjøpte den. Bruk ikke noen annen strømledningen enn den som ble levert med enheten, hvis du skal bruke den i landet der du kjøpte den. Hvis denne enheten brukes internasjonalt må man kontrollere spenningen på strømtilførselen, formen på kontakten og elektrisk styrke som følger de lokale standardene, og kjøpe en riktig strømkabel i landet.



Instruksjoner

Ta følgende forholdsregler når du håndterer støpselet.

Hvis du ikke tar disse forholdsreglene, kan det føre til brann eller elektrisk støt.

- Pass på at du ikke overbelaster strømuttak, skjøteledninger eller andre typer kontakter.
- Ikke sett støpselet inn i et strømuttak hvis det er støvete.
- Sett støpselet ordentlig på plass i strømuttaket.
- Ikke ta i støpselet med våte hender.
- Dra ikke i strømledningen når du tar kontakten ut. Hold alltid i kontakten når du tar den ut.



Instruksjoner

Bruk ikke en strømledning som er skadet. Det kan føre til brann eller elektrisk støt.

- Strømledningen må ikke endres.
- Plasser ikke tunge gjenstander oppå strømledningen.
- Ikke bøyy, vri eller dra i strømledningen.
- Hold strømledningen borte fra varme elektriske apparater.

Hvis strømledningen blir skadet (at ledningene blir synlige eller er brukket), kontakt forhandleren din for skifting.



Ikke gjør

Ikke rør støpselet under tordenvær, da det kan føre til elektrisk støt.



Ikke ta på

## Advarsel

Ikke plasser beholder med væske, vann eller kjemikalier oppå enheten.

Hvis det søles fra beholderne og innholdet kommer på innsiden av enheten, kan det føre til brann eller elektrisk støt.



Må ikke bli våt

Du må aldri se inn i linsen når pæren er slått på, da det sterke lyset kan skade øynene dine.



Ikke gjør

Ikke skyv metall eller brennbare gjenstander eller fremmedlegemer gjennom luftinntaket eller lufteventilene, da det kan føre til brann eller elektrisk støt.



Ikke gjør

Enhets lyskilde er en kvikksølvpære med høyt innvendig trykk. Pass på å følge instruksjonene nedenfor.

Hvis punktene nedenfor ikke overholdes, kan det føre til skade eller forgiftning.

- Du må ikke forvolde skade på projektorpæren eller utsette den for slag eller støt.
- Gassene i kvikksølvpærer inneholder kvikksølv damp. Hvis pæren går i stykker, må rommet luftes for å hindre at gassene som slippes ut, inhaleres eller kommer i kontakt med øyne eller munn.
- Sett ikke ansiktet nær enheten mens den er i bruk.

*Hvis projektorpæren går i stykker, og du inhalerer gass eller biter av knust glass eller får dette i øynene eller i munnen, eller hvis du opplever andre symptomer på skade, må du øyeblikkelig søke medisinsk hjelp.*



Instruksjoner

Ikke forlat enheten eller fjernkontrollen med batteriene inne i en bil med vinduene lukket igjen, på steder hvor de kan bli utsatt for direkte sollys, eller andre steder som kan bli meget varme.

Det kan oppstå termisk deformasjon eller teknisk feilfunksjon, som kan føre til brann.



Ikke gjør

## Forsiktig

### Klasse 1 LASER-produkt

Du må ikke åpne toppdekslet. Det finnes ingen deler som skal vedlikeholdes av bruker, inne i enheten.



Ikke demontere

Bruk ikke enheten på steder hvor det er mye fuktighet eller støv, nær koke- eller varmeapparater, eller på steder hvor de kan komme i kontakt med røyk eller damp. Denne enheten må ikke brukes eller lagres utendørs over lengre tid. Det kan føre til brann eller elektrisk støt.



Ikke gjør

Unngå å stenge for åpningene i kabinettet. Disse sørger for ventilasjon og forhindrer at enheten blir overopphetet.

- Papir eller annet materiale kan bli liggende mot luftfilteret under enheten mens den er i bruk. Fjern alt som ligger under enheten og som kan sette seg fast mot luftfilteret. Det må være minst 20 cm mellom luftuttaket og nærmeste vegg hvis enheten settes opp nær en vegg.
- Det må være minst 10 cm mellom luftinntaket og nærmeste vegg eller liknende og så videre.
- Ikke plasser enheten på en sofa, et teppe eller en annen myk overflate, eller i et innelukket skap, med mindre det er sørget for god ventilasjon.



Ikke gjør

Ikke plasser enheten på ustødige vogner, stativ eller bord. Enheten kan falle ned eller tippe over og det kan føre til skade.



Må ikke plasseres på en ustabil overflate

Du må ikke stå på enheten eller plassere noe tungt oppå den. Enheten kan kollapse eller falle ned, og det kan føre til skade.



Ikke gjør

Ikke plasser noe som kan bli deformert eller skadet av varme nær lufteventilene, eller sette hendene eller ansiktet nær ventilene mens projektoren er i gang. Det kommer varm luft ut av lufteventilene og det kan føre til brannskader, deformasjon eller andre ulykker.



Ikke gjør

Ikke prøv å fjerne projektorpæren umiddelbart etter bruk, fordi den er meget varm. Før du fjerner projektorpæren, må du slå av strømforsyningen og vente så lenge som angitt i denne håndboken, slik at pæren blir helt avkjølt. Varmen kan forårsake brannskader eller andre personskader.



Ikke gjør

Åpen ild, for eksempel et tent lys, må ikke plasseres på eller nær enheten.



Ikke gjør

Koble fra enheten når den ikke skal brukes over en lengre periode. Isolasjonen kan bli dårligere, noe som kan føre til brann.



Koble støpslet fra strømuttaket

Husk å kontrollere at strømmen er slått av, støpslet er koblet fra uttaket og alle ledningen er koblet fra før du flytter enheten. Det kan føre til brann eller elektrisk støt.



Koble støpslet fra strømuttaket



## Forsiktig

Trekk støpselet ut av strømuttaket på enheten før rengjøring.  
Da unngår du elektrisk støt under rengjøring.



Koble  
støpslet fra  
strømuttaket

Ikke bruk våte kluter eller løsemidler som alkohol, tynner eller bensin når enheten rengjøres.  
Hvis kabinettet blir infiltrert av vann, eller deformeres skades, kan det føre til elektrisk støt.



Instruksjoner

Hvis det brukes feil batteri kan det forårsake lekkasje av batterivæske og batteriet kan sprekke, noe som kan føre til brann, skade eller korrosjon på enheten. Ta følgende forholdsregler når du skifter ut batteriene:



Instruksjoner

- Sett inn batteriene slik at polariteten (+ og -) er riktig.
- Bruk ikke batterier med forskjellig type eller blande gamle og nye batterier.
- Bruk ikke andre batterier enn de som er spesifisert i denne håndboken.
- Hvis batteriene lekker, tørker du bort batterivæsken med en myk klut. Hvis du får batterivæske på hendene, må du vaske den bort umiddelbart.
- Skift ut batteriene så snart de er oppbrukt.
- Fjern batteriene hvis du ikke skal bruke enheten på en lang stund.
- Ikke utsett batterier for varme eller flamme og ikke legg dem i vann.
- Avhending av brukte batterier må skje i samsvar med lokale bestemmelser.
- Du må oppbevare disse batteriene utilgjengelig for barn. Batterier kan medføre kvelningsrisiko hvis de svelges.

Pass på at volumet ikke er stilt for høyt når du starter opp.

Det kan plutselig komme en høy lyd som kan føre til skade på høyttaleren eller hørselen. Som en sikkerhetsforanstaltning bør du senke volumet før du slår av enheten og deretter heve volumet gradvis etter at du har slått den på igjen.



Ikke gjør

Når du bruker høretelefoner, må du ikke ha for høyt volum.

Lytting til høye volumer over lengre tidsperioder kan ha negativ innvirkning på hørselen.



Ikke gjør

Følg vedlikeholdsplanen for denne enheten. Hvis enheten ikke er blitt rengjort innvendig på lenge, kan det samle seg støv som kan forårsake brann eller elektrisk støt.

Skift luftfilter med jevne mellomrom etter behov.

Kontakt forhandleren din hvis enheten trenger å rengjøres innvendig.



Instruksjoner

# Bruk og lagring

Legg merke til følgende råd for å forhindre funksjonssvikt eller skade.

## Merknader om håndtering og lagring

- Pass på å følge driftstemperaturen og lagringstemperaturen som er oppgitt i denne håndboken når du bruker og lagrer projektoren.
- Enheten må ikke settes på et sted som er utsatt for vibrasjon eller støt.
- Enheten må ikke installeres i nærheten av fjernsyn, radio eller videoutstyr som lager magnetfelt.

Dette kan ha innvirkning på lyden og bildene på denne enheten, og kan forårsake feilfunksjon. Hvis du opplever symptomer på funksjonsfeil, må du flytte enheten vekk fra fjernsyns-, radio- og videoutstyr.

- Projektoren må ikke brukes under følgende forhold. Hvis det ikke tas hensyn til dette kan det føre til driftsproblem eller ulykker.

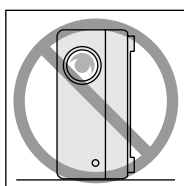

Mens projektoren står på enden

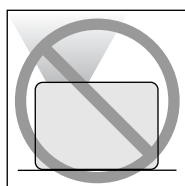

Mens projektoren står med toppen opp

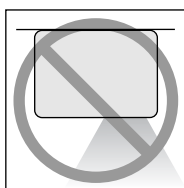

Mens projektoren står med bunnen opp

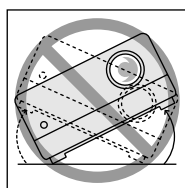

Mens projektoren er tippet til den ene eller andre siden

- Enheten må ikke flyttes under avspilling. Dette kan skade enheten eller medføre funksjonsfeil.
- Enheten bør ikke brukes i lokaler med mye sigarettøyk eller annen røyk, eller i rom som er svært støvete. Dette kan føre til at bildekvaliteten reduseres.
- Ikke ta på projektorlinsen med hendene. Hvis det er avsatt fingeravtrykk eller merker foran på linsen, vil ikke bildet bli tydelig projisert. Sørg for at linsedekselet er fast på plass når enheten ikke er i bruk.

- EPSON tar ikke ansvar for skader som oppstår i forbindelse med projektor- eller projektorpæresvikt, utover det som er dekket av garantivilkårene.

## Kondensering

Hvis du flytter denne enheten fra et kaldt sted til et varmt rom, eller hvis rommet der enheten er plassert varmes raskt opp, kan det dannes kondens (fuktighet) innvendig eller på linseoverflaten. Hvis det dannes kondens, kan dette ikke bare føre til driftsfeil som for eksempel svakere bilde, men det kan også ødelegge platen og/eller deler i enheten. For å forhindre kondensering må enheten settes i rommet omtrent en time før den skal brukes. Hvis det likevel oppstår kondens, kobler du fra strømbryteren og venter to timer før du tar enheten i bruk.

## Projektorpære

Enhetens lyskilde er en kvikksølvpære med høyt innvendig trykk.

Egenskapene til kvikksølvpæren er:

- Intensiteten til lampen minker ved bruk.
- Når pæren nærmer seg utløpet av brukstiden, lyser den ikke lenger eller kan eksplodere med et kraftig smell.
- Pærens levetid kan variere mye avhengig av den enkelte pærens egenskaper og driftsmiljø. Du bør alltid ha en ekstra projektorpære liggende for sikkerhets skyld.
- Når bruksperioden for projektorpæren er utløpt, øker sjansen for at pæren kan gå i stykker. Når meldingen om utskifting av projektorpære vises, skifter du ut pæren med en ny så snart som mulig.
- Dette produktet har en pære som inneholder kvikksølv (Hg). Forhør deg om det lokale regelverket for avhending eller resirkulering. Kast ikke i vanlig avfall.

## LCD-panel

- LCD-panelet er produsert med ekstremt høy presisjonsteknologi. Likevel kan det vises svarte punkter på panelet, eller røde, blå eller grønne punkter kan være meget skarpe noen ganger. Noen ganger kan det oppstå uregelmessigheter med stripete farge eller skarphet. Det forårsakes av egenskapene til LCD-panelet og er ikke tegn på feilfunksjon.
- Skjermen kan brenne seg fast i projiseringsbilde når det sammenhengende projiseres et bilde med stor kontrast i mer enn 15 minutter. Hvis skjermen brenner seg fast skal du projisere et lyst bilde (hvis det brukes datamaskin: hvit skjerm, video: så lys animasjon som mulig) inntil skjermbrenningen forsvinner. Det tar ca. 30 til 60 minutter, avhengig av graden av skjermbrenningen. Kontakt forhandleren din for råd, hvis skjermbrenningen ikke forsvinner. ☞ s. 76

## Ved flytting av enheten

- Lukk linsedekslet.
- Utløs platen.
- Trekk tilbake føttene på enheten hvis de er forlenget.
- Enheten må ikke bæres når den roterer.
- Flytt enheten mens du holder den som vist på følgende illustrasjon. Hvis du holder i grensesnittdekslet med hånden, kan dekslet åpnes eller lukkes og enheten kan falle ned.

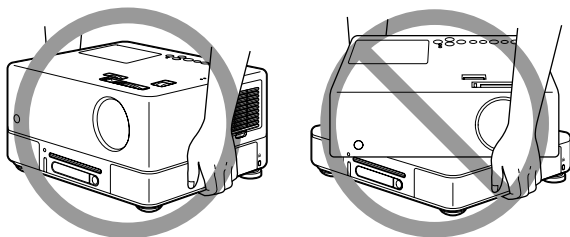

## Forsiktighetsregler ved transport

- Det er brukt mange glass- og presisjonsdeler i denne enheten. For å unngå støt under transport bør du bruke emballasjen og beskyttelsesmaterialene som fulgte med enheten når du kjøpte den. Hvis du ikke lenger har denne emballasjen, pakker du projektoren godt inn i isolasjonsmateriale for å beskytte den mot støt, og legger den så i en solid pappeske. Merk esken tydelig med "Forsiktig! Presisjonsutstyr – tåler ikke støt" før du sender den.
  - Lukk linsedekslet og pakk inn enheten.
  - Hvis du bruker et transportselskap til forsendelsen, må du fortelle dem at enheten inneholder presisjonsutstyr og må håndteres i henhold til dette.
- \* Garantien dekker ikke skader som kan oppstå på produktet under transport.

## Copyrights























Gjengivelse av en plate for kringkasting, offentlig projisering, offentlig musikkframføring eller utleie (uansett om dette gjøres mot kompensasjon, godtgjørelse eller ikke) uten tillatelse fra copyright-eieren, er strengt forbudt.













# Plater og USB-lagring

## Plater

### Lesbare plater

Følgende plater kan spilles.

Platetyper	Symboler i denne håndboken	Forklaring
DVD-video 	 	Kommersielt tilgjengelig programvare som inneholder filmer av høy kvalitet og danner visuelle bilder. Du kan ikke spille DVDer hvis områdekoden på platen ikke samsvarer med områdekodeetiketten på siden av enheten.
DVD+RW DVD+R DVD+R DL DVD-RW DVD-R DVD-R DL  	       	DVD-plater beskrevet til venstre, som er tatt opp på en annen DVD-opptaker. <ul style="list-style-type: none"> <li>• Kan spille en DVD-plate som inneholder bilder i videoforamt.</li> <li>• Kan spille en DVD-plate som inneholder bilder i VR-format.</li> <li>• Kan spille en plate hvis den er "avsluttet" med DVD-opptakeren som har tatt opp bildene.</li> <li>• Kan spille følgende filer som er tatt opp i ISO 9660/UDF format: MP3/WMA/JPEG/MPEG1/2/4/DivX<sup>®</sup>3/4/5/6/ DivX<sup>®</sup> Ultra  </li> <li>• Kan bare spille første sesjon selv om enheten støtter flere sesjoner.</li> </ul>
Video-CD  	 	Programvare som inneholder bilder og lyd. <ul style="list-style-type: none"> <li>• Kan spille en Video-CD (i versjon 2.0) med PBC (avspillingskontroll).</li> <li>• Kan spille en Super Video-CD (SVCD).</li> </ul>
CD 	 	Programvaren inneholder lyd og stemme.

CD-R/RW CD+R/RW  	       	CDer som er laget med en CD-opptaker eller en datamaskin. <ul style="list-style-type: none"> <li>• Kan spille følgende filer som er tatt opp i ISO9660 nivå-1 eller -2/UDF format: MP3/WMA/JPEG/Kodak bilde-CD/FujiColor CD/MPEG1/2/4/ DivX<sup>®</sup>3/4/5/6/DivX<sup>®</sup> Ultra  </li> <li>• Støtter utvidet format (Joliet).</li> <li>• Støtter flere sesjoner.</li> <li>• Kan spille en plate som er spilt inn med pakket format.</li> </ul>
--	--	---

- Ytelsen og tonekvaliteten på kopikontrollerte CDer som ikke samsvarer med CD-standarden, kan ikke garanteres på denne enheten. CDer som følger CD-standarden, vil ha følgende CD-logo. Kontroller hva som står på omslaget til audioplaten.



- Denne enheten er kompatibel med TV-signalformatene NTSC og PAL.
- Når det gjelder DVD-video, SVCD og Video-CD, kan det hende at avspilling er begrenset fra programvareprodusentens side. Når denne enheten spiller av innholdet på en plate, kan det hende at enkelte funksjoner ikke vil virke. Slå opp i den vedlagte brukerinformasjonen for platen som spilles.
- DVD-R/R DL/RW, DVD+R/R DL/RW, CD-R/RW, og CD+R/RW-plater kan ikke spilles hvis de har riper, er skitne, forvridt eller hvis innspillingsstatusen eller innspillingsforholdene ikke er gode. Det kan også hende at enheten bruker noe tid på å lese platedataene.
- Det er bare mulig å gjengi lyden for følgende plater:
  - MIX-MODE CD
  - CD-G
  - CD-EXTRA
  - CD TEXT

## Plater som ikke kan leses

- Følgende plater kan ikke spilles.
  - DVD-ROM      - CD-ROM      - FOTO-CD
  - Lyd-DVD      - SACD      - DACD
  - DVD-RAM
- Runde plater med en annen diameter enn åtte cm eller 12 cm.
- Plater med uregelmessig form.

## Håndtering av plater

- Unngå å berøre avspillingssiden med hendene.
- Pass på at du lagrer platene i etuiene når de ikke brukes.
- Unngå å lagre platene på steder hvor det er høy fuktighet eller direkte sollys.
- Hvis avspillingsoverflaten på platen er skitten av støv eller fingeravtrykk, kan bilde- eller lyd kvaliteten bli dårligere. Når avspillingsoverflaten er skitten, tørker du forsiktig av platen fra midten og utover med en myk og tørr klut.

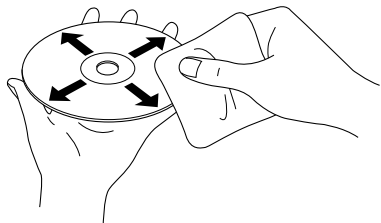

- Ikke bruk rengjøringsprodukter med bensin eller liknende, eller antistatiske produkter som er laget for analoge vinylplater.
- Lim ikke papir eller klistrelapper på en plate.

## USB-lagre som kan spilles

- Du kan koble til og spille følgende USB 1.1 basert på lagringsinnretningen på enheten:
  - USB-minne (bare enheter som ikke er utstyrt med sikkerhetsfunksjon)
  - Multikortleser
  - Digitalt kamera (hvis USB støtter masselagringsklasse)
- Bruk en kortleser for å koble et SD-minnekort eller andre medier til enheten.
- FAT16- og FAT32-filsystemer støttes.
- Noen systemfiler kan ikke støttes. Hvis mediet ikke støttes må du formatere mediet i Windows før bruk.
- Denne enheten kan bare spille ett minnekort, selv om det er satt inn flere kort i kortleseren. Sett bare inn det kortet du ønsker å spille.

## Spesifikasjoner for filer som kan spilles av

Filformat	Filtype*	Spesifikasjoner
MP3	".mp3" eller ".MP3"	Bit rate: 16 til 320Kbps Samplingsfrekvens: 11 kHz, 16 kHz, 22,05 kHz, 32 kHz, 44,1 kHz, 48 kHz
WMA	".wma" eller ".WMA"	Bit rate: 64 til 192Kbps Samplingsfrekvens: 44,1 kHz, 48 kHz
DivX® DivX® Ultra	".divx" eller ".DIVX", ".avi" eller ".AVI"	Opp til 3M bps Maksimum antall piksler: 720 x 576 piksler Optimal bildefrekvens: 30 bilder per sekund En fil behøver ikke være i DivX®-filformatet selv om den har en ".avi" eller ".AVI" filtype. I slike tilfeller kan ikke filen spilles.
JPEG	".jpg" eller ".JPG"	Antall piksler: Opp til 3027 x 2048 piksler Støtter ikke JPEG-bevegelse. JPEG-data som er laget etter DCF-standarden (Design rule for Camera File system), basert på digitale kamera støttes. Bildene kan ikke spilles av hvis den automatiske roteringsfunksjonen på det digitale stillkameraet er brukt, eller hvis data er behandlet, redigert eller lagret om igjen, ved å bruke billedredigeringsprogrammet på datamaskinen.









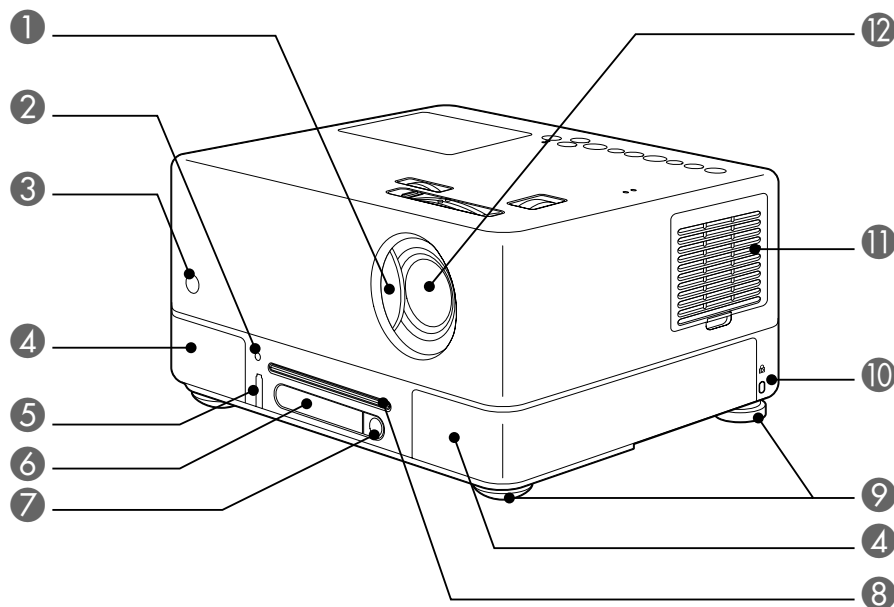

\* Hvis det brukes dobbelt-bytetegetn som navn på filnavn, vises det ikke riktig.

Filstørrelse	4 GB
Totalt antall filer	648 filer (inkludert mapper) + to standardmapper
Totalt antall mapper	Opp til 300 mapper

# Delenavn og funksjoner

## Foran



Navn	Funksjon
1 Skyvedeksel til linsen	Lukk linsedekslet for å beskytte linsen når enheten ikke er i bruk. Du kan stoppe projiseringen helt ved å lukke linsedekslet under projisering. Pæreenheten lår seg automatisk av hvis denne tilstanden forsetter i 30 minutter.  s. 19
2 Kontakt for hodetelefon	Koble en hodetelefon til enheten.  s. 49
3 Signalmottaksområde for fjernkontroll	Mottakssignaler fra fjernkontrollen.  s. 16
4 Høytalere	Støtter Dolbys fantastiske stereosystem.  s. 51
5 USB-port	Kobles til et USB 1.1-basert USB minne eller en multikortleser for å spille MP3/WMA, JPEG, DivX <sup>®</sup> og andre lagringsformat.  s. 43
6 Display-vindu	Viser meldinger i henhold til funksjonen på enheten.  s. 20
7 Utløserknapp	Trykk på denne knappen for å utløse platen fra platesporet.  s. 23
8 Platespor	Sett inn en plate som du ønsker å spille.  s. 20
9 Føtter	Denne enheten kan stilles i skråstilling ved å rotere føttene på grensesnittsiden. Hvis føttene forlenges til maksimum lengde kan du stille enheten opp til 10 graders skråstilling.  s. 22
10 Sikkerhetsspør (K)	Støtter Kensingtons sikkerhetssystem for mikrolagring. For detaljer, søk på Kensington webside på <a href="http://www.kensington.com/">http://www.kensington.com/</a> .
11 Luftinntaksåpning	Trekker kjøleluften inn i enheten. Hvis det samler seg støv på luftinntaksåpningen kan temperaturen i enheten stige, noe som kan føre til driftsproblemer, samt at driftstiden for de optiske delene forkortes. Periodisk rengjøring.  s. 63
12 Prosjeksjonslinse	Projiserer et bilde.

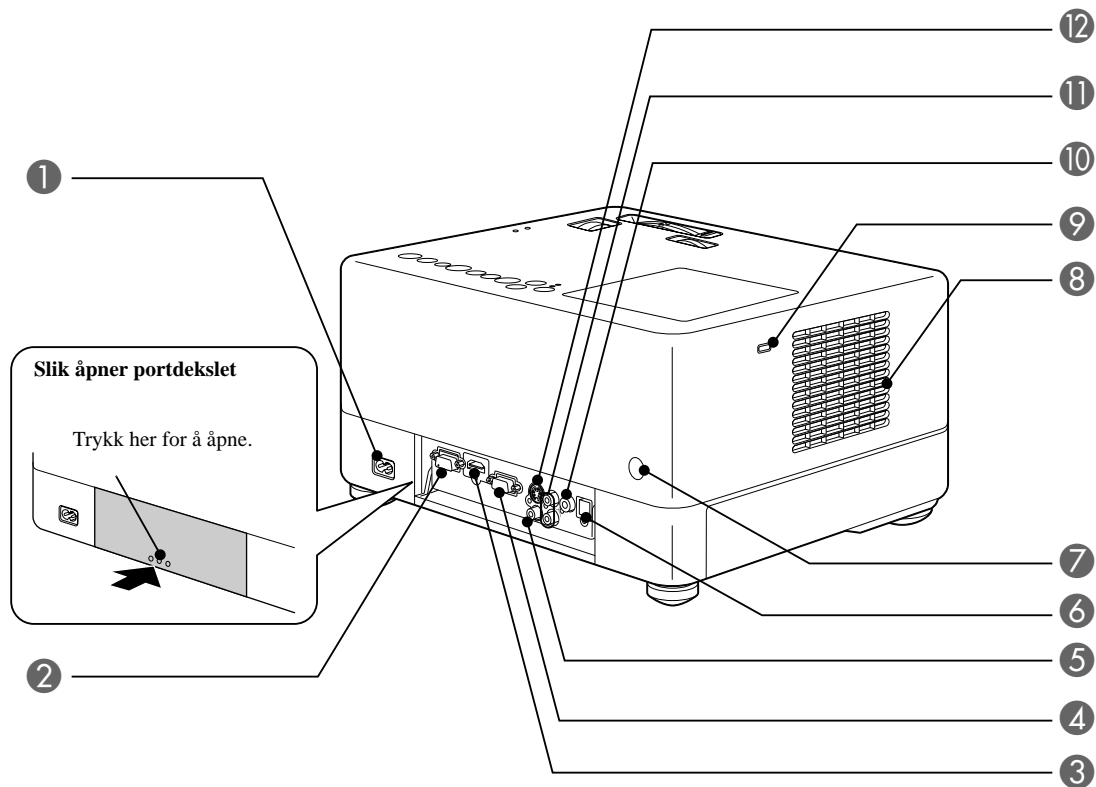

Navn	Funksjon
1 Strøminntaksport	Koble til strømledningen. <a href="#">☞</a> s. 19
2 Service-port	Dette er en kontrollport. Den brukes ikke ved normal drift.
3 HDMI-inngang	Kobler til en videoenhet med HDMI-inngang eller en datamaskin til enheten. <a href="#">☞</a> s. 46
4 Datainngang	Kobler til RGB-utgangen på en datamaskin eller utgangen på komponentvideoen på en videoenhet. <a href="#">☞</a> s. 45, 46
5 Video-inngangsporten	Kobles til en vanlig bildeutgang på en videoenhet. <a href="#">☞</a> s. 44
6 Optisk lydutgangsport (Audio)	Kobler til en lydenheten med en optisk digital inngang. <a href="#">☞</a> s. 50
7 Signalmottaksområde for fjernkontroll	Mottakssignaler fra fjernkontrollen. <a href="#">☞</a> s. 16
8 Lufteventil	Luftuttaket på enheten etter avkjøling. <b>⚠ Forsiktig</b> Ikke blokker lufteventilene, og ikke rør lufteventilen like etter at du har brukt projektoren eller mens du projiserer, da denne blir varm.
9 Åpnebryter til pæredeskel	Trykk på denne knappen for å åpne pæredesket. <a href="#">☞</a> s. 66
10 Utgang for subwoofer	Det kan kobles til en subwoofer med ekstra strøm til enheten. <a href="#">☞</a> s. 50
11 Til lydinnngang	Kan kobles til lydutgangen på en videoenhet eller en datamaskin. <a href="#">☞</a> s. 44, 45, 46
12 S-Video-inngangsporten	Kan kobles til S-Videoutgang på en videoenhet. <a href="#">☞</a> s. 45

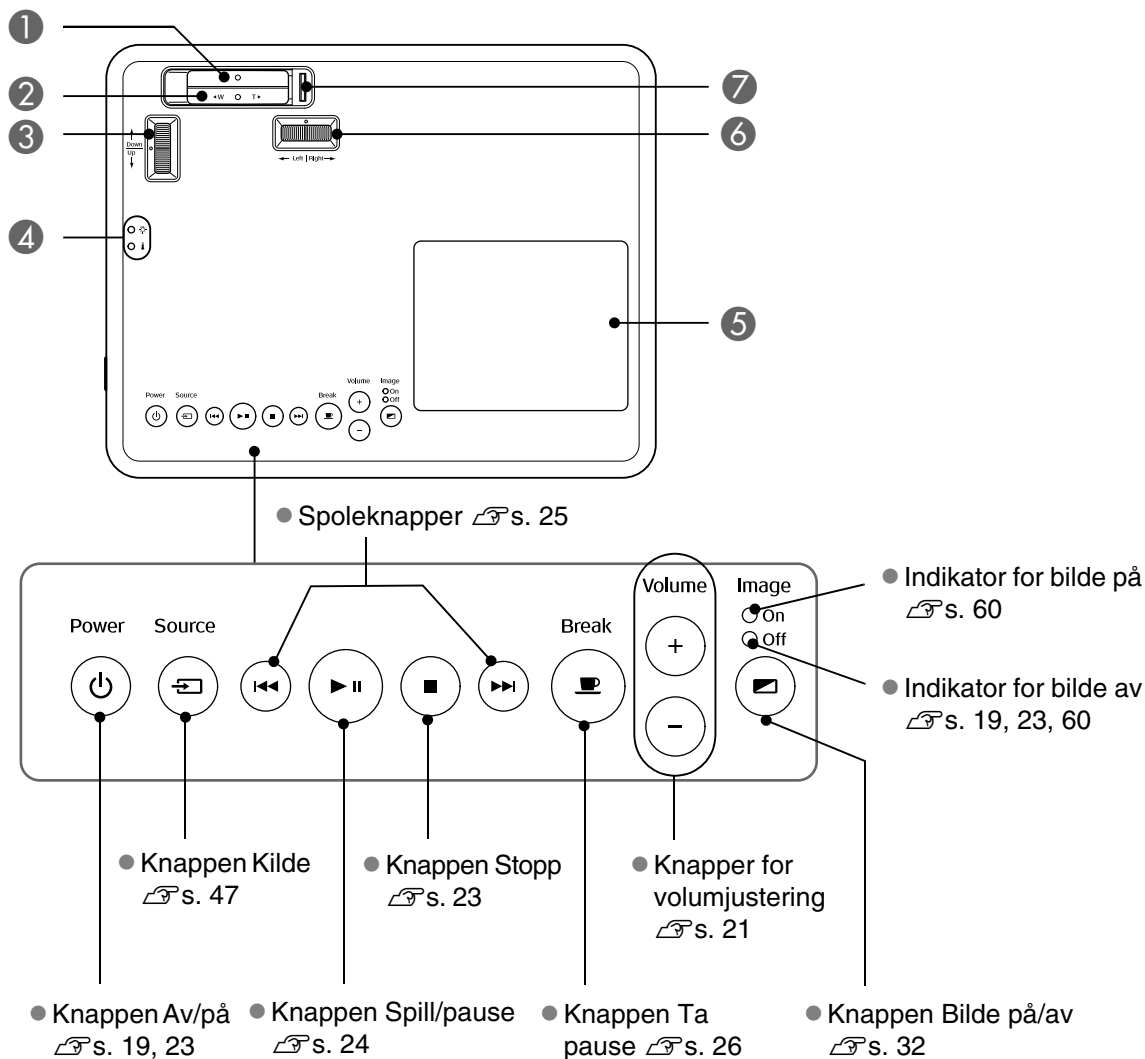

Navn	Funksjon
1 Fokuseringshjul	Beveges til venstre eller høyre for å fokusere bildet. <a href="#">☞ s. 21</a>
2 Zoomehjul	Beveges til venstre eller høyre for å zoome bildet. <a href="#">☞ s. 21</a>
3 Bryter for loddrett linsejustering	Roterer forover eller bakover for å justere den loddrette bildestillingen. <a href="#">☞ s. 21</a>
4 Statusindikator	Hvis det oppstår et problem med enheten blinker eller lyser statusindikatoren for å indikere at det er problem. <a href="#">☞ s. 59</a>
5 Deksel for projektorpære	Når du skal skifte projektorpære, åpnes dette dekslet og projektorpæren skiftes. <a href="#">☞ s. 66</a>
6 Bryter for vannrett linsejustering	Roter bryteren til venstre eller høyre for å justere den vannrette bildestillingen. <a href="#">☞ s. 21</a>
7 Linsedekselknapp	Skyv opp holderen for å åpne eller lukke linsedekslet. <a href="#">☞ s. 19</a>



# Fjernkontroll

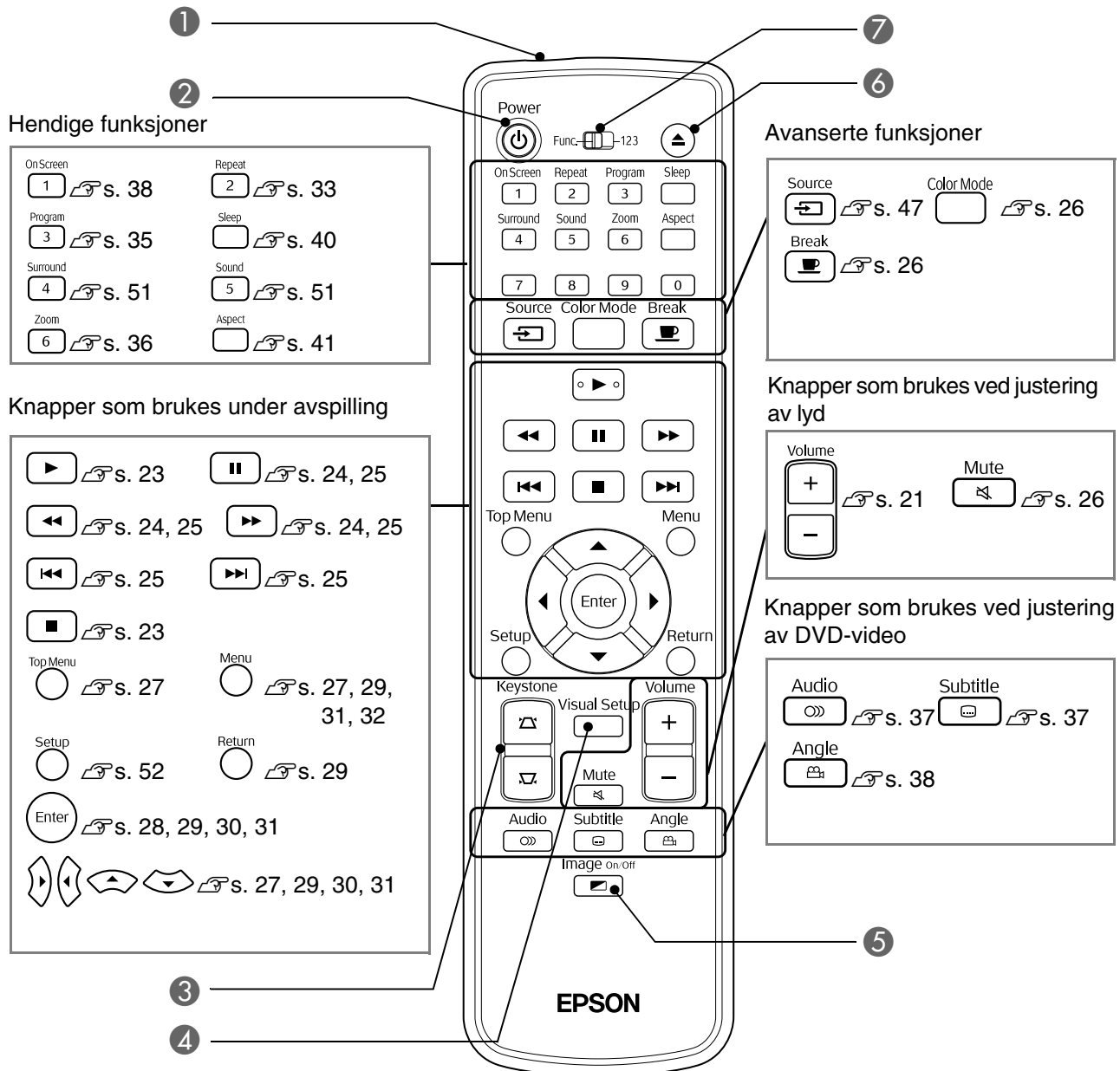

Navn	Funksjon
<b>1 Fjernkontrollens signalutgangsområde</b>	Sender ut fjernkontrollsignaler.  s. 16
<b>2</b>	Slår strømtilførselen til enheten på eller av.  s. 23
<b>3</b>	Korrigerer keystone-forvrengning på skjermbildet til firkantet eller rektangulært.  s. 22
<b>4</b>	Viser eller lukker projiseringsjusteringen og avslutningsmenyen.  s. 57
<b>5</b>	Slår pæreenheten på eller av. Bruk denne knappen for å slå av pæreenheten og nyt musikk, etter at du har valgt en avspillingstittel fra fillisten.  s. 32
<b>6</b>	Trykk på denne knappen for å utløse platen fra platesporet.  s. 23
<b>7 Bryter for skifte mellom funksjon/numerisk</b>	Skifter mellom funksjon og numerisk, det du måtte ønske. Skyv denne bryteren til funksjonsstilling for å bruke en funksjon.  s. 27

# Gjøre klar fjernkontrollen

## Sette inn batteriene

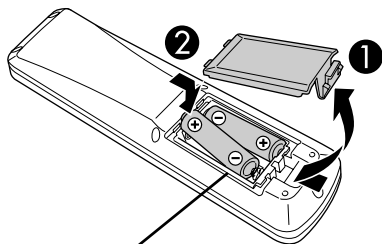

### ⚠ Forsiktig

Kontroller (+)- og (-)-merkene i batterikammeret, slik at batteriene blir satt i rett vei.

Det er ikke satt inn batterier i fjernkontrollen når du kjøper enheten. Sett inn batteriene som er vedlagt, før bruk.

- 1 Skyv inn låsen på baksiden av fjernkontrollen, og løft den deretter oppover.
- 2 Pass på at polariteten blir riktig når du setter inn batteriene.
- 3 Lukk batteridekselet.



### Tips

Hvis det oppstår forsinkelser under bruken av fjernkontrollen, eller hvis den ikke fungerer etter å ha vært i bruk en tid, betyr det sannsynligvis at batteriene trenger å skiftes. Ha to alkaliske AA-batterier (magnesium) klare til bruk når nødvendig.

## Rekkevidde for fjernkontroll

### Bruksradius (vannrett)

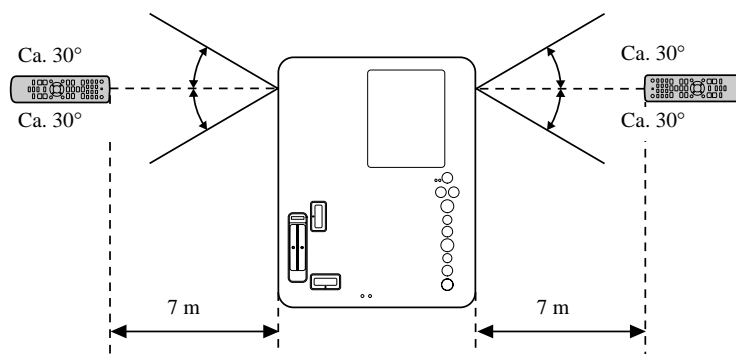

### Bruksradius (loddrett)

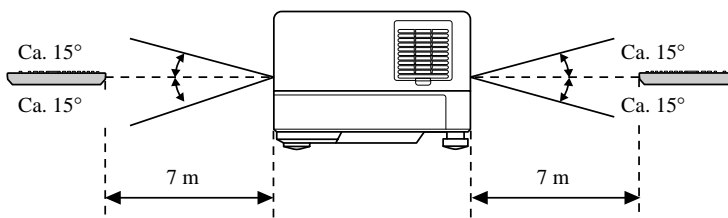

### Tips

Unngå at direkte sollys eller lys fra lysstoffrør faller på fjernkontrollens signalmottaksområde. Det kan hende at enheten da ikke klarer å fange opp signalene fra fjernkontrollen.

# Hurtigstart

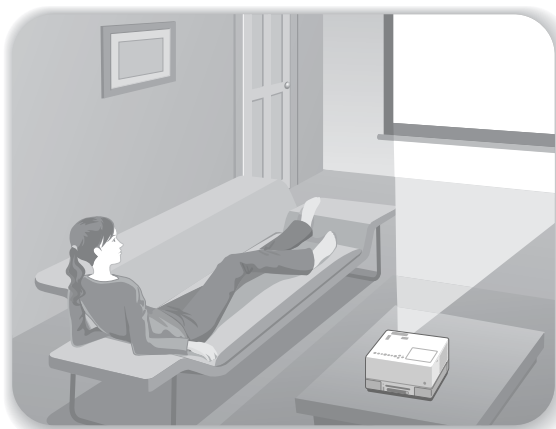
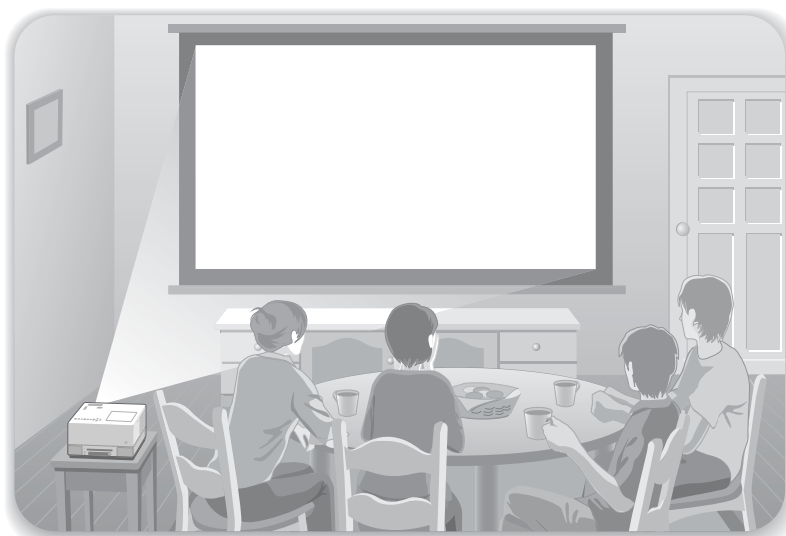

## Avspillingsprosedyre

Ingen kompliserte tilkoblinger er nødvendig. Du trenger ikke engang å velge type fjernsyn eller skifte inngang. Du kan glede deg over DVD-ene dine på den store skjermen ved å følge disse fire enkle trinnene.

Standardhøytalerne støtter Dolbys fantastiske stereosystem, og du kan nyte virkelig stereomusikk med høyttalere til venstre og høyre.

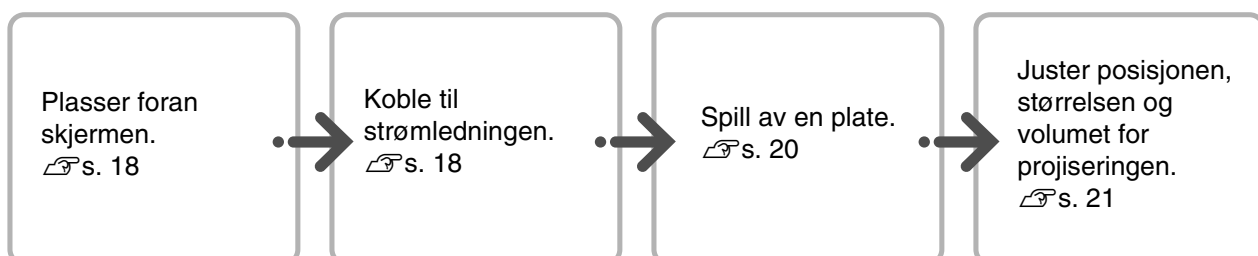

# Installasjon

## Projiseringsavstand og størrelse på skjermen

- 1 Plasser enheten i en posisjon hvor den projiserer den beste bildestørrelsen på skjermen.

Når du bruker et 16:9 forhold, 80" widescreen for eksempel, plasseres enheten ca. 197 cm fra skjermen.

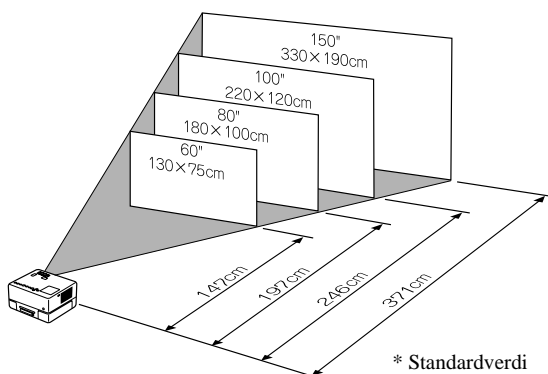

De projiserte bildet blir større jo lenger enheten flyttes bort fra skjermen.

Detaljerte verdier for projiseringsavstander ↗ s. 68

- 2 Plasser denne enheten slik at den er parallell med skjermen.

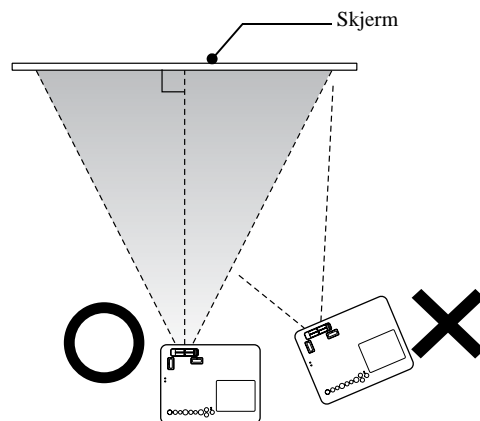

Hvis enheten ikke plasseres parallell til skjermen, blir det projiserte bildet fordreid som en keystone.

Hvis du ikke har nok plass til å installere enheten foran skjermen, må den ikke plasseres på siden.

Juster posisjonen for det projiserte bildet ved å skifte linse. ↗ s. 21

## Koble til strømledningen

- 1 Når enheten er plassert foran deg, kan du rotere øvre halvdel av enheten for å gi lett tilgang til platesporet for å sette inn eller utløse en plate.

Skyv den høyre linsedelen bakover.

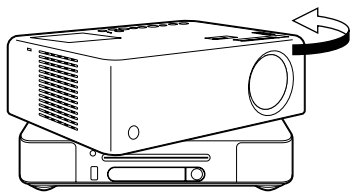

↓ Roter øvre halvdel av enheten til det klikker og låses.

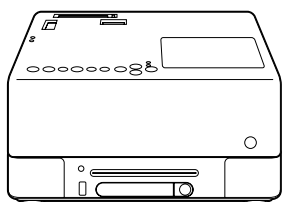

- Vær oppmerksom på at øvre halvdel av enheten ikke kan roteres 360 grader. Når du returnerer den øvre halvdel til opprinnelige stilling, må den roteres i motsatt retning inntil den klikker og låses.
- Lyset i lampen blir mørkere hvis du roterer øvre del av enheten under projiseringen. Når du hører det klikker er enheten låst og lyset i lampen blir lysere.
- Når du roterer enheten reverseres også lyden fra de innebygde høyttalerne på venstre og høyre side.

### Forsiktig

Vær forsiktig så du ikke klemmer fingrene eller andre ting når du roterer øvre del av enheten.

## 2 Koble til strømledningen.

Når strømledningen er koblet til, lyser både  og Bilde av-indikatoren oransje.

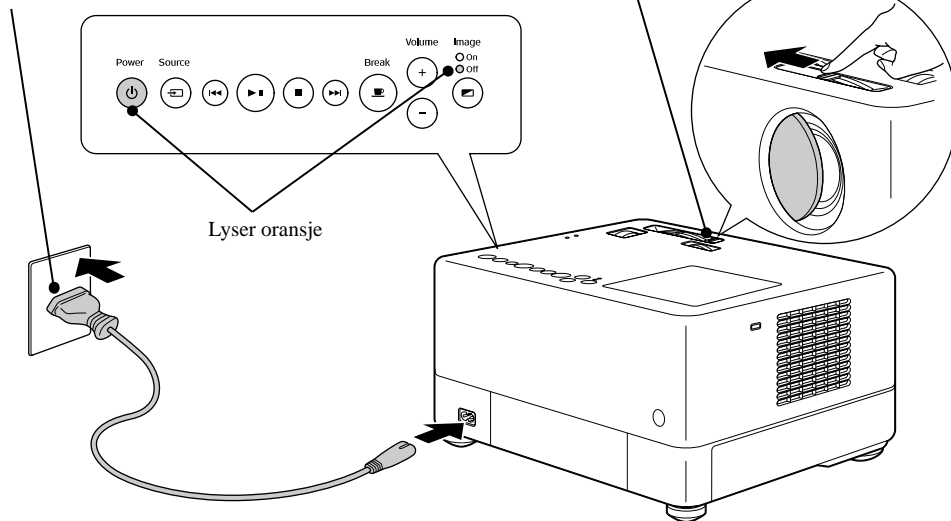

## 3 Åpne linsedekslet.

# Avspilling av plate

## Spille av en plate og projisere



- 1 Sett platen inn i sporet slik at etiketten vender oppover.

Hvis du bruker en dobbeltsidig plate vendes siden du ønsker å spille oppover.

Sett en plate på åtte cm inn i platesporet i midtstilling.

Du hører en pipelyd og strømmen slås på.

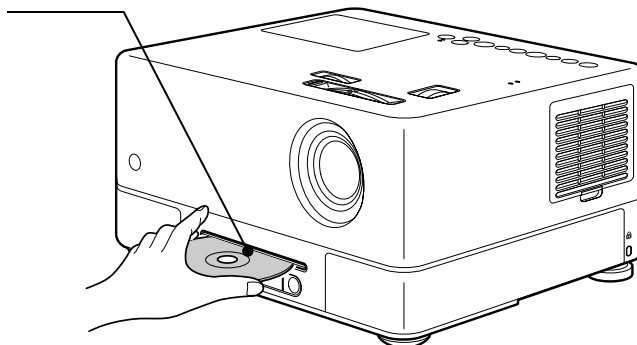

- 2 Avhengig av hvilken type plate du satte inn, er prosedyren videre som følger:

Med unntak av **Lyd-CD**: Projiseringslampen lyser automatisk og projiseringen begynner. Det tar ca. 30 sekunder fra lampen tennes til det projiserte bildet er skarpt.

**Lyd-CD**: Lydavspilling starter automatisk. Projiseringslampen lyser en stund, men slukker automatisk etter ca. 30 sekunder.

Når menyen vises:

**DVD-Video** s. 27

**Video-CD** s. 28

**MP3/WMA** **DIVX** s. 30



Tips

Når du bruker denne enheten i høyfjellet, dvs. 1500 m eller mer over havet, slå "Høyfjellsmodus" til "På". s. 58

### Forsiktig

Ikke se på linsen etter at du har slått På strømbryteren på enheten.

Dekk alltid til linsen før du setter inn eller tar ut en plate, hvis du bruker enheten mens platesporet er på projiseringslinsesiden.

### Display-vinduet under avspilling

Display-vindu

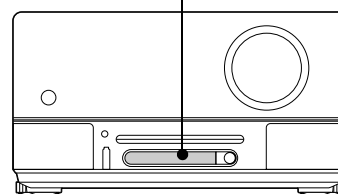

Når du spiller av **DVD-Video**

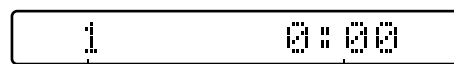

Kapittelnummer

Avspillingstid som er gått

Når du spiller av **Video-CD**



Spornummer

Avspillingstid som er gått

Når du spiller av **Lyd-CD**

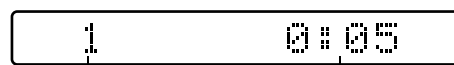

Spornummer

Avspillingstid som er gått

Når du spiller av **MP3/WMA**



Spornummer

Avspillingstid som er gått

Når du spiller av **JPEG**

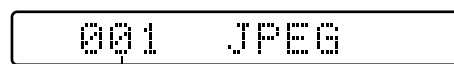

Filnummer

Når du spiller av **DIVX**

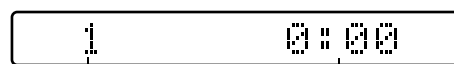

Spornummer

Avspillingstid som er gått

# Justere posisjonen og volumet for projiseringen

Juster volumet og bildet som projiseres.

## Finjustering av projiseringsstørrelsen (Zoomehjul)

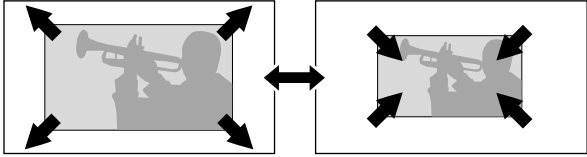

Hvis du vil redusere størrelsen, vender du mot "T".

Hvis du vil øke størrelsen, vender du mot "W".

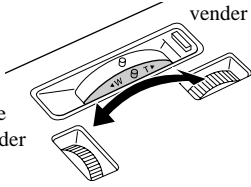

## Fokusering (Fokuseringshjul)

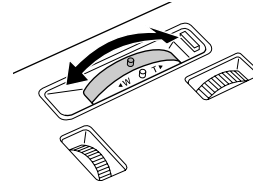

## Volumkontroll (Volum)

Bruke hovedenheten

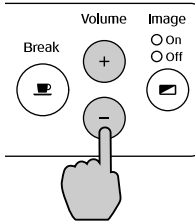

Bruke fjernkontrollen

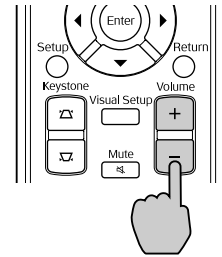

## Justere posisjonen for bildet (linsejustering)

Hvis enheten ikke kan plasseres foran skermen eller det projiserte bildet er for lavt, kan du justere stillingen på det projiserte bildet opp, ned, til venstre eller høyre innen områdene som er vist til høyre, ved å bruke linsejustering.

Standard projiseringsposisjon (når bryteren for linsejustering er sentrert)

Det justerbare bildet flyttes fra standard projiseringsposisjon

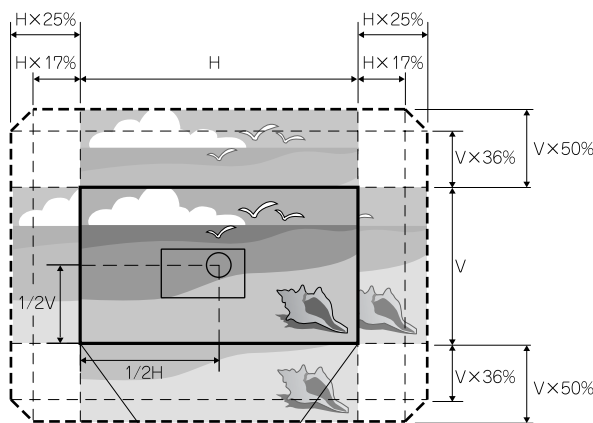

\* Bildet kan justeres til maksimum stilling enten vannrett eller loddrett, men ikke begge.

Eksempel: Når du justerer maksimalt til venstre eller høyre på det vannrette planet, er det loddrette området av justeringen opptil 36 % av høyden på bildet.

Når du justerer maksimalt opp eller ned på det loddrette planet, er det vannrette området av justeringen opptil 17 % av bredden på bildet.

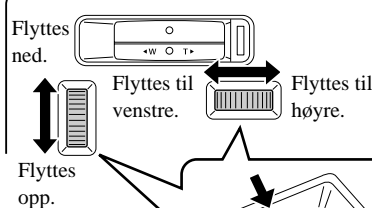

Når merkene møtes, er bildet sentrert.

\* Det klareste bildet får du når både de vannrette og loddrette planene for bryteren for linsejustering er midtstilte.

## Korrigerer keystone- forvringning på bildet (Keystone)

Hvis et projisert bilde overskrider det justerbare området ved linsejustering og du ønsker å projisere bildet høyere utover området, kan du tippe enheten oppover ved å forlenge den justerbare foten i fronten.

\* Etter at du har korrigert keystone-forvringning på bildet, senkes kvaliteten på projiseringsbildet sammenlignet med det korrigerte bildet med linsejusteringsmekanismen. Vanligvis kan du justere bildestillingen ved justering av linsen.

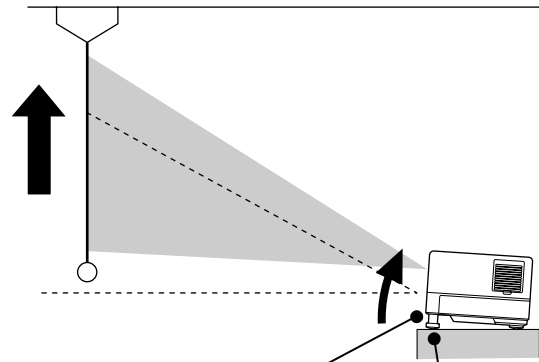

### Hvis grensesnittet løftes

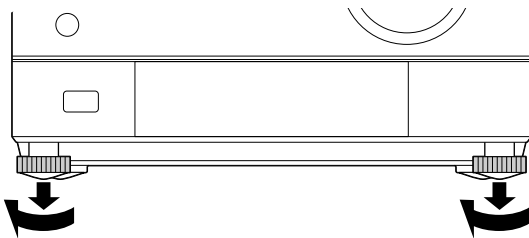

Juster føttene slik at enheten står plant.  
Du kan bare justere føttene på grensesnittet.

### Hvis CD-sporsiden løftes

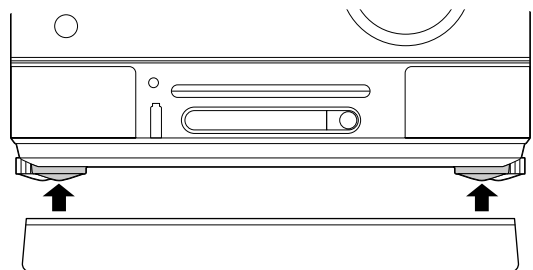

Monter den justerbare foten som følger med.

Hvis du forlenger foten og tipper enheten, vil det bli keystone-forvringning på bildet.

Keystone-forvringning kan avpasses slik:

Når toppen av bildet er bred

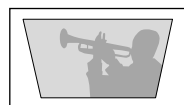

Når bunnen av bildet er bred

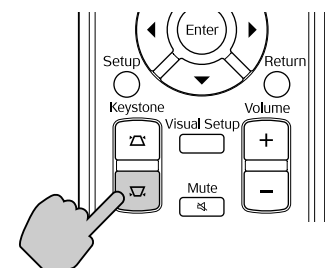
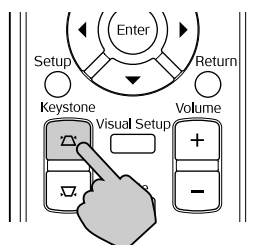

Hvis enheten tipper opp til 15° grader oppover eller nedover, kan du korrigerer formen på bildet.

Det vil imidlertid være vanskelig å fokusere hvis tippvinkelen er for stor.

Hvis enheten tipper vil ikke linsejusteringen helt korrigerer keystone-forvringningen.



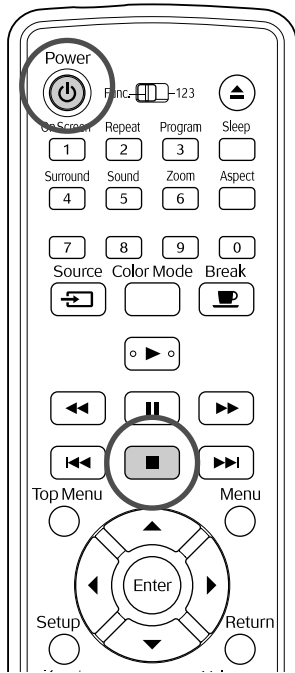







## Stoppe avspillingen



Trykk .

**DVD-Video** **Video-CD** **Lyd-CD** **DIVX** Etter at du har stoppet, når du trykker , fortsettes avspillingen fra den avbrutte scenen (fortsett).

### Merknader ved fortsatt avspilling

- Du kan fortsette avspillingen av opp til 10 plater som du nylig har spilt, selv om du har skiftet platene.
- Hvis du trykker  når "Laster" vises på skjermen, vises "Forts Play" og platen spilles fra siste stopposisjon.
- Husk at funksjonen for fortsatt avspillings avsluttes hvis du trykker på  for å slå strømmen av eller trykker på  to ganger.
- Du kan ikke fortsette å avspille en plate som er angitt som **MP3/WMA** **JPEG** på fillisten og VR-formatert **DVD-Video**.
- Hvis platen ikke avspilles, vises -ikonet på skjermen når du trykker på .

- Du kan ikke bruke fortsatt avspilling under programavspilling.
- Stedet hvor avspillingen fortsettes fra, kan være litt forskjellig fra stedet hvor avspillingen ble stoppet.
- Innstillingene for lydpråk, tekstingspråk og vinkel lagres i minnet sammen med stopp-stedet.
- Hvis du stopper avspillingen når platemenyen vises, kan fortsatt avspilling mislykkes.

## Slå av strømmen

- 1 Trykk på  for å utløse platen fra sporet, når du har spilt av en plate.
- 2 Trykk .
- 3 Hvis lampen lyste, slås den av og indikatoren Bilde Av på hovedenheten blinker oransje (under nedkjølingen). "GOODBYE" (ADJØ) vises i display-vinduet.
- 4 Bekreftelsessignalet høres to ganger for å angi at avkjølingen er fullført. Koble strømledningen fra det elektriske uttaket.

Hvis du bare trykker  for å slå av, fortsetter enheten å bruke strøm.

- 5 Lukk linsedekslet.

Sett alltid linsedekslet på plass når enheten ikke er i bruk, slik at linsen er beskyttet mot skitt og skader.



Tips

Indikatoren Bilde Av blinker oransje for å angi at den innebygde avkjølingsfunksjonen for lampen er i gang. Knappene på fjernkontrollen og på hovedenheten er deaktivert mens avkjølingen finner sted (ca. fem sekunder).

### Forsiktig

Ikke koble fra strømledningen under nedkjølingen. Dette kan føre til at projeksjonslampen får redusert levetid.

# Grunnleggende handlinger ved avspilling

Heretter beskrives betjening hovedsakelig ved hjelp av knappene på fjernkontrollen. Du kan også bruke knappene som er merket på samme måte som på kontrollpanelet på enheten, for å oppnå den samme effekten.

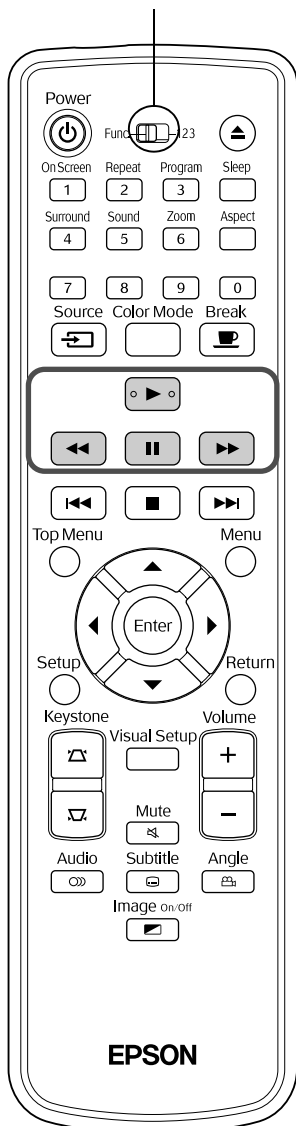

Still inn [Function]-stillingen før du utfører noen annen betjening



## Pause







Trykk  under avspilling.

- Trykk  på betjeningspanelet. Avspillingen stoppes og startes igjen hver gang du trykker .
- Hvis du vil fortsette avspillingen, trykker du .

## Søke bakover/søke forover



Trykk  eller  under avspilling.

- Det er fem hastighetsnivåer for søk bakover/forover som endres hver gang du trykker på knappene.
- Trykk  for å gå tilbake til vanlig avspilling.
- Du kan også bruke  og  på hovedenheten for å søke bakover/forover. Når du søker bakover eller forover på en plate, kan du endre hastigheten ved å trykke  eller  (unntatt **JPEG**).



Tips

Avhengig av platen du bruker kan det hende at lyden kan høres under søking forover/bakover.

Still inn [Function]-stillingen før du utfører noen annen betjening

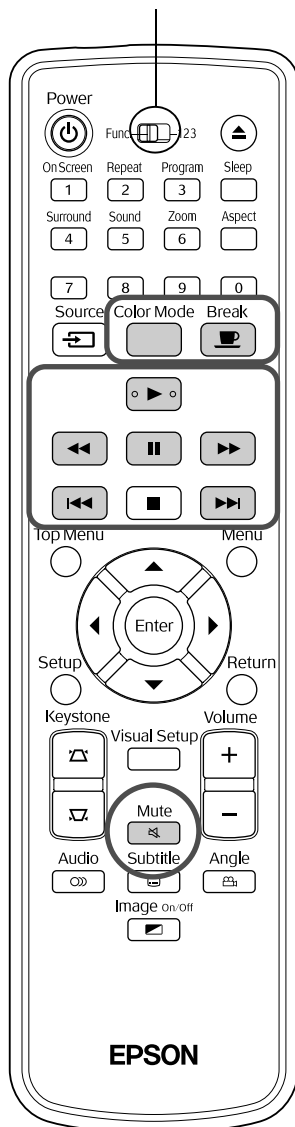

## Hopp over



Trykk eller under avspillingen eller når det er pause.

**DVD-Video** **Video-CD** **Lyd-CD** Hvis du trykker

på en gang under avspilling av kapittel/spor, går avspillingen tilbake til start på kapitlet eller sporet spilles. Etter dette går avspillingen tilbake til start av forrige kapittel/spor hver gang du trykker på . Etter dette går avspillingen tilbake til start av forrige kapittel/spor hver gang du trykker på .



### Tips

- Hvis du trykker / en gang når en **DVD-Video** **DivX** plate er midlertidig stanset, spilles forrige kapittel (fil) eller neste kapittel (fil).

## Hoppe fra bilde til bilde



Trykk når avspillingen er stanset midlertidig.

- Du hopper ett bilde videre hver gang du trykker . Denne enheten har ikke mulighet for å hoppe bakover bilde for bilde.
- Trykk for å gå tilbake til vanlig avspilling.

## Avspilling i sakte film



1 Trykk på det punktet hvor du ønsker å begynne avspilling i sakte film for å stanse bildet midlertidig.

2 Trykk .



- Det er fire hastighetsnivåer for avspilling som endres hver gang du trykker .
- Når det spilles en **DVD-Video**, kan sakte film vises ved å trykke på . Det er fire hastighetsnivåer for tilbakespiling som endres hver gang du trykker .
- Trykk for å gå tilbake til vanlig avspilling.
- Det høres ingen lyd under avspilling av sakte film.

## Bruke projektorens lys midlertidig som belysning (Ta pause)



Ta pause-funksjonen er nyttig hvis du midt i en film skulle ønske å bevege deg rundt, hente litt drikke, noe mat eller lignende. Ved ganske enkelt å trykke  kan du stanse platen som spilles midlertidig til du har fått slått på lysene i rommet.

Trykk  under avspilling.

- Projiseringslampen fortsetter å lyse, mens det projiserte bildet forsvinner.  blinker nederst til høyre i skjermbildet.
- Lampen slukkes etter omkring fem minutter hvis enheten står i Ta pause-modus uten at det utføres noen handlinger. Deretter slås projektoren av automatisk etter omkring 30 minutter.
- Trykk på  for å gå tilbake tilstanden før Ta pause-knappen ble trykket ned. Trykk på  for å slå strømmen på, hvis strømbryteren er slått av.



- Handlinger kan ikke utføres når platenyen vises.
- Når du trykker på én av de følgende knappene, avbrytes Break-modus (Ta pause) og funksjonen for knappen du trykket, utføres.



## Fargemodus



Du kan velge en bildekvalitet som passer til lysstyrken og de andre forholdene i rommet.

1 Trykk  .

Navnet på den valgte fargemodusen vises på skjermen.



2 Mens navnet på fargemodusen vises, trykker du  gjentatte ganger til ønsket fargemodus vises.

Etter et par sekunder forsvinner navnet på fargemodusen og bildekvaliteten endres.

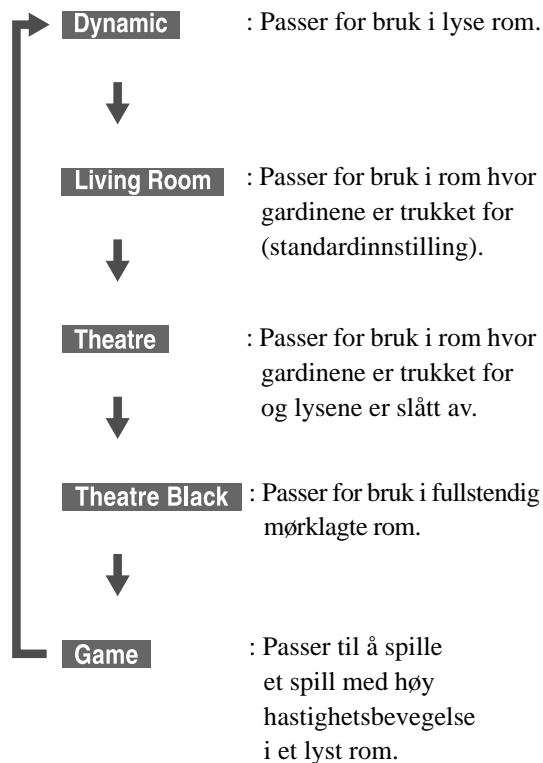

- Når du velger Kino eller Kino svart, fungerer EPSONs kinofilter automatisk og hudfargen får en mer naturlig tone over hele bildet.

## Demp

Trykk  under avspilling.

- Lyden kommer ikke lenger gjennom høyttalere, høretelefoner og subwooferen.
- Trykk  for å gå tilbake til vanlig avspilling. Det tidligere volumet gjenopprettes også når enheten slås på neste gang.

# Avansert bruk

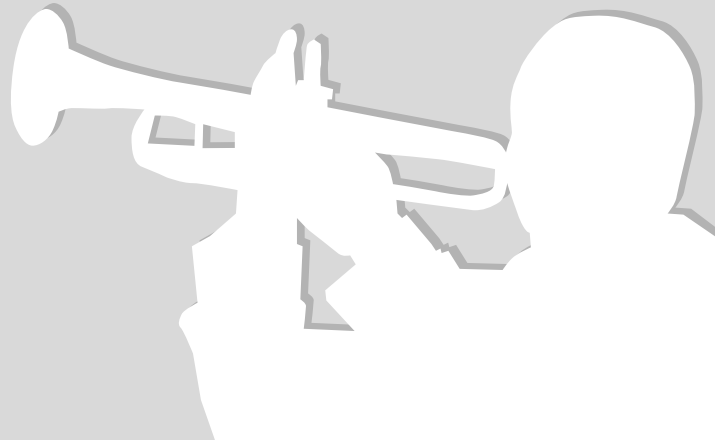

## Bli en avspillingsekspert

### Avspilling fra en DVD-meny



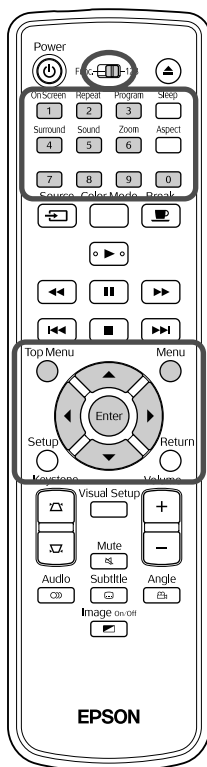

DVD-Video



Noen **DVD-Video** plater har følgende type originalmeny lagret.

- Rotmeny:** Når flere titler (bilde og lyd) har blitt spilt inn, vises denne integrerte plateinformasjonen.
- Meny:** Tittelspesifikke avspilningsdata (menyer for kapittel, vinkel, lyd og underteksting) vises.

**1** Trykk **Top Menu** eller **Menu** under avspilling.

**2** Trykk     og velg elementet du vil se.

Du kan også velge tittelnummer eller kapittelnummer direkte ved hjelp av nummertastene.

#### Når du bruker nummertastene

Med bryteren Function/Numerics (Funksjon/Numerisk) i [123]-posisjon, trykker du følgende knapper.

#### Eksempel:

5: **5**

10: **1** → **0**

15: **1** → **5**

20: **2** → **0**

Når du er ferdig med å angi tall, setter du bryteren Function/Numerics (Funksjon/Numerisk) tilbake til stillingen [Function] (Funksjon).

### 3 Trykk .



Tips

- Det kan hende at noen plater ikke inneholder en meny. Hvis en meny ikke registrert, kan du ikke utføre disse handlingene.
- Avhengig av platen kan avspillingen begynne automatisk, selv om du ikke trykker .

## Avspille en video-CD fra menyen

Video  
-CD

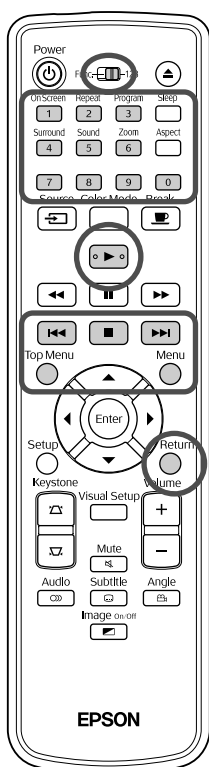

Du kan spille en **Video-CD** plate ved å velge ønsket kapittel fra en av følgende to menyer.

- **PBC (Avspillingskontroll)-funksjon:** Hvis en video-CD med "PBC (avspillingskontroll) aktivert" spesifisert på platen eller på dekselet legges inn i platesporet, vises en meny. Du kan velge scenen eller informasjonen du vil se, interaktivt fra denne menyen.
- **Forvisningsfunksjon:** Du kan velge ønsket spor eller scene og avspille den i følgende tre formater.

**Sporoversikt:** Spiller de første tre eller fire sekundene i hver sporsekvens.

Det vises seks spor på en enkelt skjerm.



**CD-intervall:** Den totale spilletiden divideres med seks, og de første tre eller fire sekundene i hvert intervall spilles. Det vises seks bilder på en enkelt skjerm.

**Sporintervall:** Når det spilles et spor divideres det med seks, og de første tre eller fire sekundene i hvert intervall spilles. Det vises seks bilder på en enkelt skjerm.

### PBC-avspilling (Playback control) (Avspillingskontroll)



- 1 Når du spiller av en Video CD som er PBC-aktivert, vises følgende type meny.





- 2 Velg elementet du vil se ved hjelp av   eller nummertastene.  s. 27

Det valgte innholdet spilles av.

Slik går du til den forrige/neste siden av menyskjermen



Trykk / når menyskjermen vises.

Slik får du frem igjen menyskjermen under avspilling

Hver gang du trykker , går menyen tilbake ett trinn. Trykk  gjentatte ganger til menyen vises.

Slik får du fram PBC-menyskjermen

Når du viser avspillingsinformasjonen eller forvisnings skjermen, avbrytes PBC-modus.

Stopp spilling ved å trykke på  to ganger, for å få PBC-menyen tilbake under spilling. Trykk så .

Hvis du velger "Andre" fra innstillingsmenyen og stiller "PBC" på "Av", spilles platen direkte uten å vise menyskjermen. PBC er "På" som standard.  s. 54

## Bruke forvisningsfunksjonen for å spille





- 1 Hvis du trykker  mens det spilles en video-CD, vises følgende forvisningsmeny.



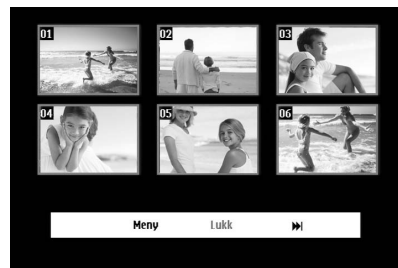



- Du kan også bruke sporoversikt og CD-intervall ved å trykke  når den er stoppet.

- 2 Velg et element ved å trykke  , og trykk .



- Hvis en plate inneholder seks spor eller flere, kan du trykke   for å vise neste eller forrige side når du velger sporoversikt.
- Du kan gå tilbake til den første menyen ved å velge "Meny" og trykke .
- Du kan lukke forvisningsmenyen ved å velge "Lukk" og trykke .

3 Velg sporet du vil se ved bruk av    ,

og trykk .

Nå spilles det valgte sporet.

## JPEG, MP3/WMA og DivX<sup>®</sup> avspilling



Still inn [Function]-stillingen før du utfører noen annen betjening

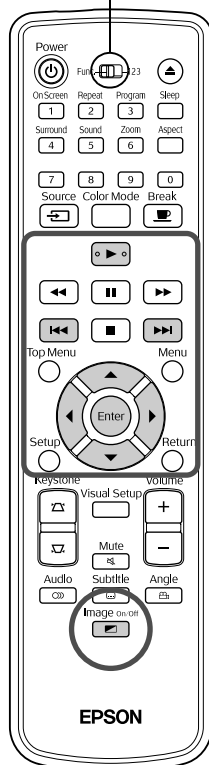





Selv om **JPEG**, **MP3/WMA** eller **DIVX** filene som er lagret på en plate og USB-lagringen avspilles ved å velge ønsket fil fra en filliste, varierer funksjonen avhengig av filen slik.

- Hvis en **JPEG**-mappe velges, avspilles JPEG-filene i mappen i lysbildevisning. Hvis det velges en fil i mappen, avspilles JPEG-filene som er lagret i mappen og starter fra den valgte filen i lysbildevisning.
- **MP3/WMA** filen blir automatisk spilt av, og starter fra den første filen. Hvis du vil spille av en annen fil, velger du en fil fra fillisten som vises. Hvis en Kodak bilde-CD eller FUJICOLOR-CD settes inn i platesporet, blir lysbildevisning automatisk spilt av.

1 Når du spiller av en plate som inneholder **JPEG**, **MP3/WMA** eller **DIVX** filer, eller en USB-lagring, vises følgende filliste.



2 Velg en mappe eller fil ved å bruke  .

- Når fillisten vises, kan du gå til neste eller forrige side ved å bruke  . Når du er på første side, er -knappen ikke aktiv og omvendt.

3 Trykk  eller  for å begynne avspillingen.

Hvis  trykkes ned mens det spilles av **JPEG**, **MP3/WMA**, Kodak bilde-CD eller FUJICOLOR-CD, går skjermen tilbake til fillisten.

- Hvis **DIVX** vises kan du gå tilbake til fillisten når du trykker  to ganger.





Tips

- Når du velger "Andre" fra innstillingsmenyen og stiller inn "MP3/JPEG Nav" på "Uten meny", listes alle MP3, WMA, JPEG og DivX<sup>®</sup>-filene opp. "Med meny" stilles som standard. s. 54
- MP3/WMA ID3 tagg støttes. Albumnavn, artistnavn, spornavn, hvis innstilt, vises i display-vinduet eller til høyre for fillisten (bare alfabetiske tegn støttes).

## Avspilling av lysbildehandling

- Intervallet fra et bilde til neste avhenger av størrelsen på det valgte bildet.
- Lysbildene slutter etter at alle JPEG-filene i mappen er projisert.
- Du kan rotere et bilde ved å trykke .
- Du kan snu om toppen og bunnen av et bilde ved å trykke .
- Du kan snu om høyre og venstre i et bilde ved å trykke .
- Hvis du trykker under avspillingen av lysbildene, avbrytes de og miniatyrlisten vises.
- Hvis du trykker under avspilling av lysbildene vises fillisten.  
Hvis du velger ønsket JPEG-fil eller mappe fra listen og trykker , starter lysbildene.
- En progressiv JPEG-fil tar lengre tid å starte enn sammenlignet med en baseline-JPEG-fil.
- JPEG-filene som er lagret i en USB-lagringsenhet spilles også i lysbildevisning.



## Handlinger fra miniatyrlisten



- Hvis en plate inneholder 12 eller flere JPEG-filer, kan du vise det forrige eller neste side ved å bruke .
- Når du velger ønsket miniatyr og trykker , starter lysbildevisningen igjen fra valgte stilling.
- Når du trykker , vises fillisten. Hvis du velger ønsket JPEG-fil eller mappe fra listen og trykker , starter lysbildene.

## Når du spiller av MP3/WMA lyd (Bilde av)





Når menyvalget er fullført og lyden begynner, trykker du . Denne enheten gir et lydsignal, og projiseringslampen slås av slik at du kan nyte bare musikken som spilles.

Trykk  for å slå lampen på igjen. Når lampen er slått av og indikatoren Bilde av blinker oransje, vil lampen ikke begynne å lyse igjen selv om du trykker . Vent til indikatoren Bilde av endres til oransje.

## Samtidig avspilling av MP3/WMA og JPEG

Hvis en plate inneholder en blanding av MP3/WMA og JPEG-filer, kan du nyte lysbildevisning med lyd.

Når en plate som inneholder både MP3/WMA og JPEG-filer settes inn i platesporet, spilles MP3/WMA-filene automatisk. Hvis det velges en JPEG-fil eller mappe fra fillisten som vises, starter lysbildevisningen.

- Lysbildene slutter etter at alle JPEG-filene i mappen er projisert.
- Hvis du trykker  samtidig under avspillingen, avbrytes lysbildene og filminiatyrlisten vises. Når du velger ønsket miniatyr fra listen og trykker , starter lysbildevisningen igjen fra valgte stilling.
- Du kan returnere til fillisteskjermen ved å trykke  samtidig med filavspilling. Du kan velge ønsket MP3/WMA-fil og trykke . Når du har valgt en JPEG-fil eller mappe til lysbildevisning og trykker på , avspilles de valgte elementene samtidig.
- Hvis en USB-lagringsenhet har både MP3/WMA og JPEG-filer, kan du nyte lysbildevisning med lyd.

### Merknader om avspilling

- Avhengig av innspillingen og platens egenskaper, er det mulig at platen ikke er lesbar, eller at det kan ta tid å lese den.
- Hvor lang tid det tar å lese en plate, varierer avhengig av antallet mapper eller filer som er spilt inn på platen.
- Rekkefølgen i fillisten som vises på skjermen kan avvike fra rekkefølgen som vises på dataskjermen.
- Filene på en kommersiell MP3-plate kan spilles i forskjellig rekkefølge fra de som er registrert på platen.
- Det kan ta litt tid å spille av stillbilledata som inneholder MP3-filer. Den medgåtte tiden vises ikke før avspillingen har begynt. Videre kan det hende at nøyaktig medgått tid ikke vises, selv når avspillingen har startet.
- Det er mulig at data som er behandlet, redigert eller lagret ved hjelp av programvare for bilderedigering på datamaskin, ikke kan spilles av.

## Avspilling ved å velge nummeret på kapittelet eller sporet

DVD-Video

Video-CD

Lyd-CD

MP3/WMA

JPEG

DIVX

Under avspilling eller ved pause velger du nummeret på kapittelet eller sporet du ønsker å spille, ved å trykke på nummertastene.

"Når du bruker nummertastene" s. 27



Tips

- **Lyd-CD** **MP3/WMA** **JPEG** Kan også brukes når den er stoppet.
- Avhengig av platetypen kan det hende at enkelte handlinger ikke er mulig.

## Gjenta avspilling og tilfeldig avspilling

DVD-Video

Video-CD

Lyd-CD

MP3/WMA

JPEG

DIVX

Still inn [Function]-stillingen før du utfører noen annen betjening

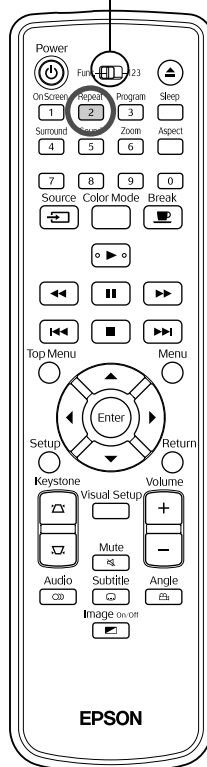

Avhengig av platetypen kan du utføre sløyfeavspilling innenfor en rekke titler, kapitler eller spor, slik det er vist i tabellen nedenfor.

Trykk under avspilling.

Modusen for gjentatt avspilling endres hver gang du trykker , og navnet og ikonet for modusen for gjentatt avspilling vises på den projiserte skjermen og i display-vinduet.



**Kapittel**

- **Video-CD** kan ikke brukes under avspilling ved hjelp av PBC-funksjonen.

### DVD-Video

Skjermdisplay	Vindusdisplay	Funksjon	Innhold
Kapittel	RPT ONE	Chapter repeat (Gjentatt kapittel)	Gjentar det aktuelle kapittel.
Tittel	RPT TT	Title repeat (Gjentatt tittel)	Gjentar det aktuelle kapittel.
Veksle	VEKSLE	Tilfeldig avspilling	Tilfeldig avspilling av titler og kapitler.
Gjenta bland	RPT SHF	Gjenta tilfeldig	Gjentar tilfeldig avspilling. Sporene spilles av i forskjellig rekkefølge når de gjentas.
Rep. Av	RPT OFF	Rep. Av	Avbryter gjenta eller tilfeldig avspilling.

**Video-CD Audio CD**

Skjermdisplay	Vindusdisplay	Funksjon	Innhold
 Spor	RPT ONE	Track repeat (Gjenta spor)	Gjentar det aktuelle sporet.
 Alle	RPT ALL	Disc repeat (Gjenta plate)	Gjentar sporene på hele platen.
Veksle	VEKSLE	Tilfeldig avspilling	Spiller tilfeldig av alle sporene på platen.
Gjenta bland	RPT SHF	Gjenta tilfeldig	Gjentar tilfeldig avspilling. Sporene spilles av i forskjellig rekkefølge når de gjentas.
Rep. Av	RPT OFF	Rep. Av	Avbryter gjenta eller tilfeldig avspilling.

**MP3/WMA JPEG DIVX**

(Hvis "Andre" velges fra innstillingsmenyen og hvis "MP3/JPEG Nav" stilles på "Med meny")

Skjermdisplay	Vindusdisplay	Funksjon	Innhold
Gjenta en	RPT ONE	Gjenta fil	Gjentar den aktuelle filen.
Gjenta mappe	RPT FLD	Gjenta mappe	Gjentar filene i den aktuelle mappen.
Veksle	VEKSLE	Tilfeldig avspilling	Tilfeldig avspilling av filene i aktuelle mappe.
Rep. Av	RPT OFF	Rep. Av	Avbryter gjenta eller tilfeldig avspilling.

**MP3/WMA JPEG DIVX**



(Hvis "Andre" velges fra innstillingsmenyen og hvis "MP3/JPEG Nav" stilles på "Uten meny")

Skjermdisplay	Vindusdisplay	Funksjon	Innhold
Gjenta en	RPT ONE	Gjenta fil	Gjentar den aktuelle filen.
Repeter Alle	RPT ALL	Disc repeat (Gjenta plate)	Gjentar alle filene på den aktuelle platen.
Veksle	VEKSLE	Tilfeldig avspilling	Spiller tilfeldig av alle filene på platen.
Rep. Av	RPT OFF	Rep. Av	Avbryter gjenta eller tilfeldig avspilling.

**Avbryte gjentatt avspilling**

Trykk  gjentatte ganger til "Rep. Av" vises på skjermen.

**Tips**

- **DVD-Video** tillater ikke bruk av "Gjenta tittel"-funksjonen med DVDer.
- Du kan også gjenta avspillingen fra skjermen for avspillingsinformasjon.  
 s. 38
-  -knappen er ikke aktiv under programavspilling.

Still inn [Function]-stillingen før du utfører noen annen betjening

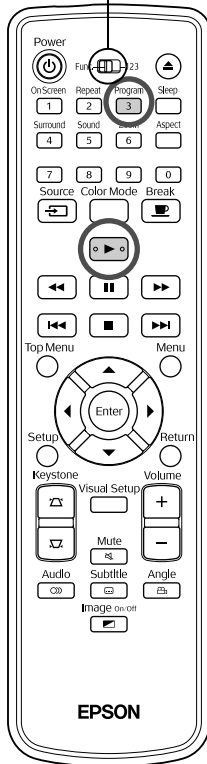

Du kan angi titler, kapitler og spor som skal spilles av, i den rekkefølgen du foretrekker.

## 1 Trykk **3** under avspilling eller pause.

Programskjermen vil vises slik at du kan stille inn en avspillingsrekkefølge.

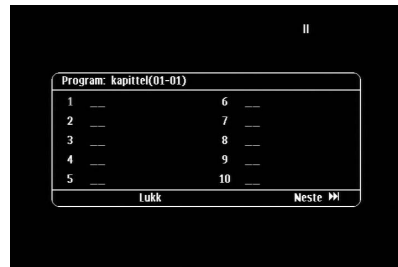

## 2 Bruk nummertastene, skriv inn tittel og spor/kapittelnumrene i rekkefølge.

"Når du bruker nummertastene" s. 27

- Bruk for å skifte markør i respektive retninger.
- Hvis platen har 10 spor/kapitler eller flere, trykk enten eller velg "Neste" på skjermen og trykk for å vise den neste siden. For å vise forrige side, trykk enten eller velg "Forrige" på skjermen og trykk .
- Hvis du ønsker å slette et spor eller kapitlet du har angitt, stilles pekeren på det og trykk .
- For å lukke programskjermen velges "Lukk" fra programskjermen og trykk .

## 3 Når du har innstilt avspillingssekvensen velger du "Start" fra skjermen og trykker .

- Avspillingen starter i den innstilte rekkefølgen.
- Når den innstilte avspillingen er fullført, stopper avspillingen.

Avbryte alle angitte elementer i programskjerm bildet

- Trykk .
- Slå av strømbryteren.

Fortsette vanlig avspilling

Stopp avspilling og trykk .



Tips

- Du kan stille inn programavspilling på opp til 10 plater. Du kan også stille inn opp til 20 spor eller kapitler på hver plate. Innstillingene dine beholdes i minnet selv når du har skiftet plater. Sett inn platen med avspillingsrekkefølgen inn i platesporet, trykk <sup>Program</sup> **[3]**, og velg "Start" fra programskjermen. Programavspillingen starter.
- Hvis du har stoppet programavspillingen kan du ikke fortsette avspilling.
- Du kan ikke bruke programavspilling på alle platetyper.

## Zoom inn



Still inn [Function]-stillingen før du utfører noen annen betjening

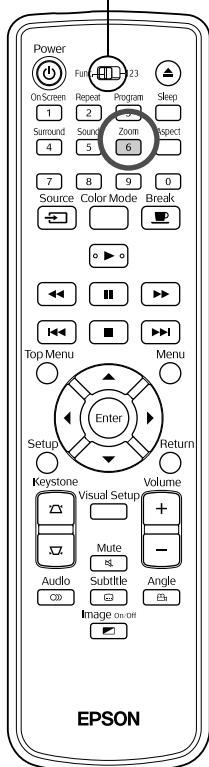

Du kan zoome (forstørre eller forminske) det projiserte bildet på skjermenheten. Hvis det utvidete bildet overskrider skjermstørrelsen kan du vise det med panorering.

### 1 Trykk <sup>Zoom</sup> **[6]** under avspilling.

Forstørrelsen (eller zoomgraden) vises.



### 2 Velg den ønskede forstørrelsen ved å trykke <sup>Zoom</sup> **[6]** flere ganger.

- Du kan bare forstørre **JPEG** bilder. Du kan ikke redusere dem.
- Etter at du har forstørret bildet, trykker du  for å panorere.
- For å gå tilbake til opprinnelig stilling velges "1" eller "100 %" ved å trykke <sup>Zoom</sup> **[6]** flere ganger.

# Endre lydspåket

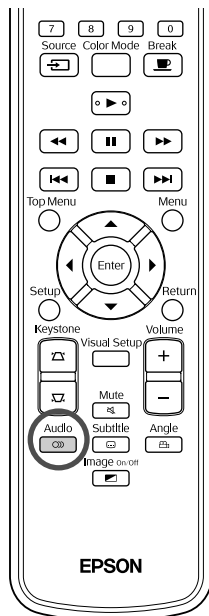

Når en plate er spilt inn med flere lydsignaler eller språk, kan du bytte blant disse til det lydsignalet eller språket du foretrekker.



**1** Trykk  under avspilling.

Gjeldende lydinnstillinger vises på skjermen.

**2** Velg den ønskede innstillingen ved å trykke  flere ganger.



Tips

- Du kan også veksle fra skjermen for avspillingsinformasjon.  s. 38
- Hvis en språkkode (for eksempel 6978) vises  s. 55

# Endre visning for undertekster

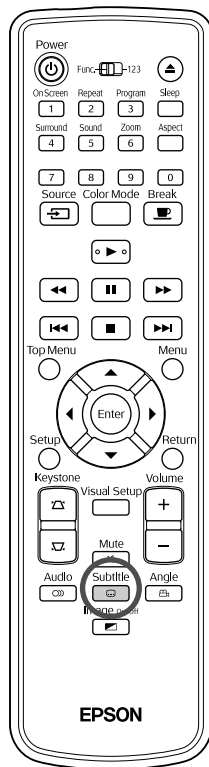

Du kan velge om du ønsker å vise underteksting for plater som er spilt inn med undertekster. Hvis en plate har undertekster på flere språk, kan du bytte til det språket du foretrekker.

**1** Trykk  under avspilling.



Gjeldende undertekstinnstillinger vises på skjermen.

**2** Velg den ønskede innstillingen ved å trykke  flere ganger.

- Hvis den tilgjengelige underteksten ikke finnes vises  -ikonet.



Tips

- Du kan også veksle fra skjermen for avspillingsinformasjon.  s. 38
- Når det brukes , kan du veksle mellom den innlagte underteksten og underteksten i datafilen. Begge kan vises med 45 enkelt-byteteget (27 dobbelt-byteteget) på maksimum to linjer. Overskytende tegn vises ikke.  
En undertekstfil med følgende typer er gyldig:  
".srt", ".smi", ".sub", ".ssa" og ".ass";  
Filnavnet i underteksten må ha samme filnavn som filmen.

## Endre vinkel

DVD-  
Video

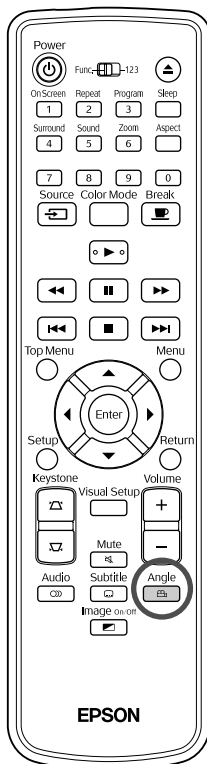

For plater som er spilt inn med flere kameravinkler, kan du bytte fra hovedvinkelen til en annen kameravinkel, for eksempel ovenfra eller fra høyre, under avspillingen.

**1** Trykk **Angle** under avspilling.

Den aktuelle vinkelen vises på skjermen.

**2** Velg den ønskede vinkelen ved å trykke **Angle** flere ganger.



Tips

Du kan også veksle fra skjermen for avspillingsinformasjon. [s. 38](#)

## Utføre funksjoner fra skjermen for avspillingsinformasjon

DVD-  
Video   Video  
-CD   Lyd-  
CD   DivX

Still inn [Function]-stillingen før du utfører noen annen betjening

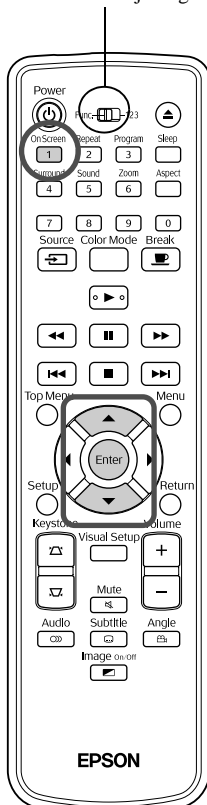

Du kan kontrollere den aktuelle avspillingsstatus og endre innstillingene uten å stoppe avspillingen.

**1** Trykk **OnScreen** under avspilling.



Det projiserte bildet blir redusert og følgende informasjonsskjerm vises under den.







- Når du bruker **Lyd-CD**, veksles avspillingstiden som følger hver gang du trykker **OnScreen** **1**: "Avspilt spor" → "Avspilt totalt" → "Enkel gjenst." → "Tot. gjenst."
- Når du bruker **DivX** **MP3/WMA**, veksles avspillingstiden som følger hver gang du trykker **OnScreen** **1**: "Avspilt totalt" → "Tot. gjenst." → "-:--:--" (WMA støtter ikke sportid)



---

**2** Trykk på  , plasser pekeren på ønsket element og trykk .

- Du kan stille inn tittel/kapittel/spor-nummer og tid ved å bruke talltastene, og stille inn starttiden for avspilling.  s. 27
- Når den valgte funksjonen vises, velger du ønsket verdi ved å bruke   og trykk .
- Trykk <sup>OnScreen</sup>  én gang og informasjonsskjermen for avspilling forsvinner.
- Når du bruker **DIVX** og "-:--:--" vises, kan du stille inn starttid for avspilling av sporet ved å bruke talltastene.
- Du kan ikke bruke denne funksjonen når avspillingen er stoppet.

---

**3** Trykk .

Avspillingen starter med valgte tittel/kapittel/spor eller spesifiserte tidsinnstillinger.



## Innholdet i informasjonsskjermen for avspilling

### DVD-Video

Title (Tittel)	Spesifiser et tittelnummer som ønsker å spille ved å bruke talltastene.
Chapter (Kapittel)	Spesifiser et kapittelnummer som ønsker å spille ved å bruke talltastene.
Audio	Velg lydsystemet og språket.
Teksting	Velg å vise eller ikke vise undertekster og språk.
Angle (Vinkl)	Du kan skifte kameravinkelen.
TT-tid	Still inn starttid for avspilling av en tittel ved å bruke talltastene.
Ch-tid	Still inn starttid for et kapittel ved å bruke talltastene.
Gjenta*	Velg modus for gjentatt avspilling.
Disp. tid	Velg hvordan avspillingstiden skal vises i display-vinduet eller knappen til høyre for informasjonsskjermen for avspilling.

### Video-CD

Track (Spør)	Spesifiser et spornummer som ønsker å avspille ved å bruke talltastene.
CD-tid	Still inn starttid for avspilling av plate ved å bruke talltastene.
Sportid	Still inn starttid for avspilling av et spor ved å bruke talltastene.
Gjenta*	Velg modus for gjentatt avspilling.
Disp. tid	Velg hvordan avspillingstiden skal vises i display-vinduet eller knappen til høyre for informasjonsskjermen for avspilling.

\* Du kan ikke velge tilfeldig avspilling eller gjenta tilfeldig for å gjenta innstillingen av informasjonsskjermen for avspilling. Still den inn ved å bruke <sup>Repeat</sup> .  s. 33

# Stille inn dvaletidsuret



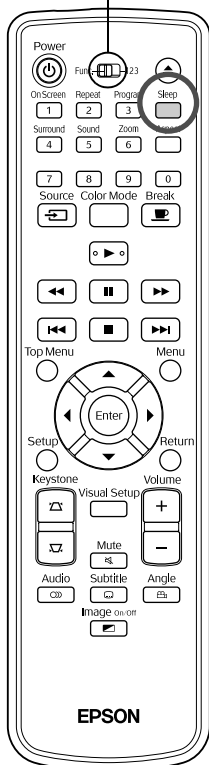

Still inn [Function]-stillingen før du utfører noen annen betjening



Når angitt tid på dvaletidsuret er medgått, slås strømbryteren automatisk av. Du kan forhindre unødvendig forbruk av strøm hvis du skulle sovne mens du ser på en film.

Hvis dvaletidsuret stilles inn på "Sleep Off" og hvis avspillingen stopper eller slutter og enheten ikke brukes på ca. 30 minutter, slås strømbryteren automatisk av.

Trykk .

- Når du trykker , vises aktuell innstilling for dvaletidsur. Når dvaletidsuret vises velges ønsket innstilling ved å bruke .

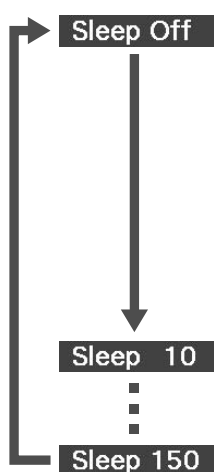

: Hvis standby-skjermen projiseres og hvis enheten ikke brukes på ca. 30 minutter, slås strømbryteren automatisk av. Hvis det ikke kommer inn bildesignaler i **Ekst. Vid./Dat.**-modus og hvis enheten ikke brukes på ca. 30 minutter, slås strømbryteren automatisk av (standardinnstilling).

: Etter 10 minutter, slås strømmen av.

: Etter 150 minutter, slås strømmen av.

## Stille inn dvaletidsuret

"Sleep"-meldingen vises på skjermen ca. 20 sekunder før strømmen slås automatisk av.

## Endre dvaletidsuret.

Trykk  gjentatte ganger og velg nytt tidspunkt.

## Kontrollere innstillingen for dvaletidsuret

Når dvaletidsuret er stilt inn, og du trykker  én gang, vises den angitte tiden i display-vinduet og på skjermen.



### Tips

- Innstillingene for dvaletidsuret lagres ikke i minnet. Hvis strømmen slås av, avbrytes dvaletidsuret.
- Med plater som returnerer tilbake til menyen når avspillingen er fullført vil ikke strømmen til enheten vil slå seg av selv når "Sleep Off"-modusen er innstilt.

# Endre høyde/bredde-forhold

DVD-Video Video-CD JPEG Ekst. Vid./Dat.

Still inn [Function]-stillingen før du utfører noen annen betjening

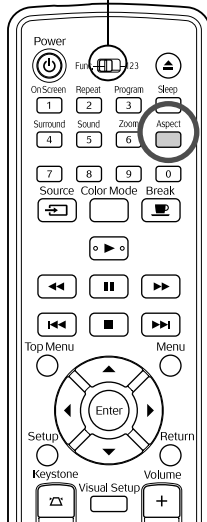

Enheten gjenkjenner automatisk riktig høyde/bredde-forhold for inngangssignalet, og bildet projiseres med korrekt høyde/bredde-forhold. Hvis du ønsker å endre høyde/bredde-forholdet selv, eller dersom høyde/bredde-forholdet ikke er riktig, kan du endre det slik.

Trykk .

- Hver gang du trykker på , vises høyde/bredde-navnet på skjermen, og høyde/bredde-forholdet endres.
- Høyde/bredde-forholdet for plateinnstillinger og bildesignaler kan endres slik.

## Ved projisering med den innebygde DVD-spilleren

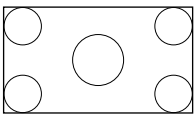
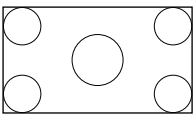
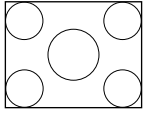
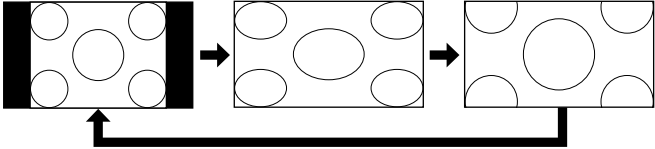
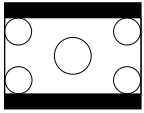
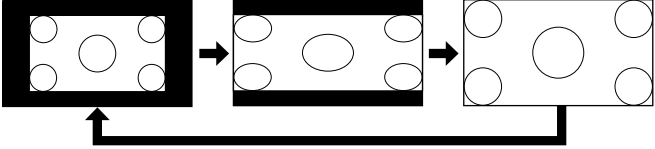
Skjermstørrelse	Bredde/høyde
16:9 	Alltid til full størrelse (16:9) 
4:3 	Normal → Full → Zoom 
Letterbox 	Normal → Full → Zoom 

\* **JPEG** Alltid til normal størrelse når det utføres lysbildefremvisning.

## Ved projisering av komponentvideo- (SDTV), S-video- eller komposittvideobilder

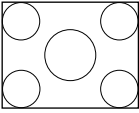
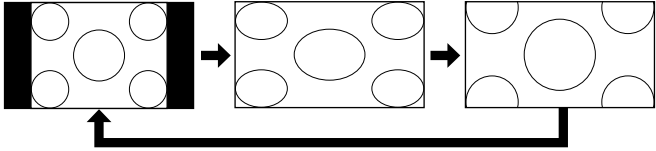
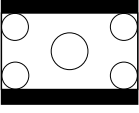
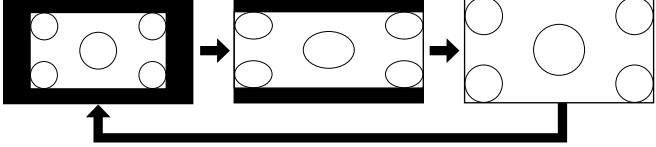
Skjermstørrelse	Bredde/høyde
4:3 	Normal      Full      Zoom 
Letterbox 	Normal      Full      Zoom 

## Ved projisering av komponentvideobilder (HDTV)

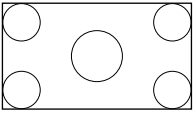
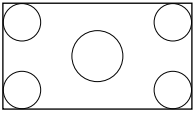
Skjermstørrelse	Bredde/høyde
16:9 	Alltid full (16:9) 

## Ved projisering av databilder

Ved projisering av brede databilder er forholdet alltid normal (widescreen) innstilling.

Dersom de brede databildene ikke projiseres med korrekt høyde/bredde, trykker du på -knappen for å endre til egnet høyde/bredde.

# Avspilling ved å koble til en periferienhet

## Koble til en USB-lagringsenhet

Du kan koble til et USB-minne eller multikortleser som følger USB 1.1 til enheten og spille av følgende filformater.

- MP3/WMA-filer
- JPEG-filer
- DivX® filer

Avspilling av fil og funksjonen under avspilling er den samme som når du spiller av filer på en **data-CD** ved å bruke standard DVD-spiller.

Ta først av gummihetten og koble til USB-lagringsenheten.  
Lukk terminalen med gummihetten hvis du ikke bruker denne inngangen.

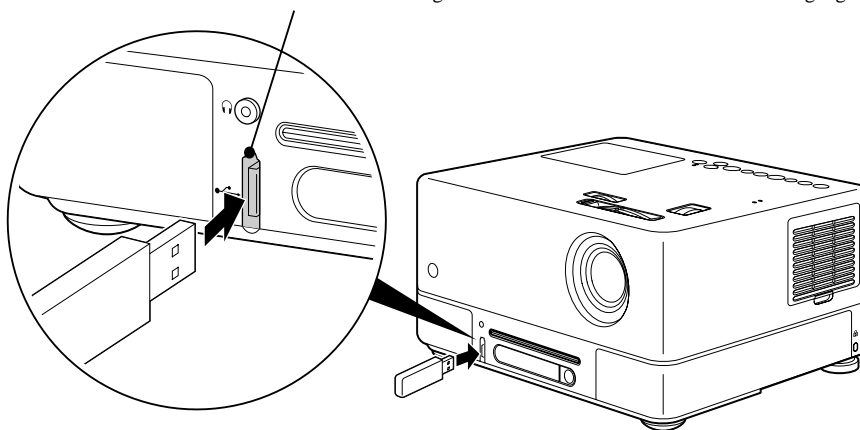

### Tips

- Når du kobler til en USB-lagringsenhet til enheten, endres kilden til USB og avspillingen starter automatisk når:
  - en plate spilles eller stoppes på standard DVD-spiller.
  - annen videoenhet, en TV eller en datamaskin kobles til enheten og platen avspilles eller stoppes.
- Hvis du bruker USB-navet vil enheten ikke fungere normalt. Koble USB-lagringsenheten direkte til enheten.

### Forsiktig

Ikke ta ut USB-laget under en lysbildefremvisning. Stopp lysbildefremvisning ved å trykke , og ta av USB-lageret.

# Koble til en annen videoenhet, en TV, eller en datamaskin

I tillegg til den innebygde DVD-spilleren kan enheten projisere bilder ved å koble til en datamaskin eller følgende typer utstyr med videoutgang.

- Videospiller - Spillmaskin - Videoutstyr med innebygd TV-tuner - Videokamera og annet

## Signalformat for videoutstyr

Det utgående videosignalet avhenger av videoutstyret. Bildekvaliteten avhenger av videosignalet format. Normalt sett, følger bildekvaliteten følgende rangering.

1. Komponentvideo → 2. S-video → 3. Komposittvideo

Kontroller hvilket signalsystem som skal benyttes i "Dokumentasjonen" som er levert med videoutstyret som brukes. Komposittvideo kan også være benevnt "Bildeutgang".



Hvis utstyret du kobler til har en spesiell form på kontakten, må du koble til med kablen som ble levert med utstyret eller en tilleggs kabel.

## Forsiktig

- Slå av utstyret som er koblet til. Det kan oppstå skader hvis du prøver å koble til når strømmen er på.
- Lukk linsedeckslet før du kobler utstyret til enheten. Hvis det er avsatt fingeravtrykk eller merker foran på linsen, vil ikke bildet bli tydelig projisert.
- Ikke bruk makt for å sette inn en kabel i en port med annen form. Dette kan skade enheten eller utstyret.
- Lukk grensesnittdekslet når du ikke skal ha eksternt videoutstyr eller datamaskin tilkoblet.

## Koble til en videokabel

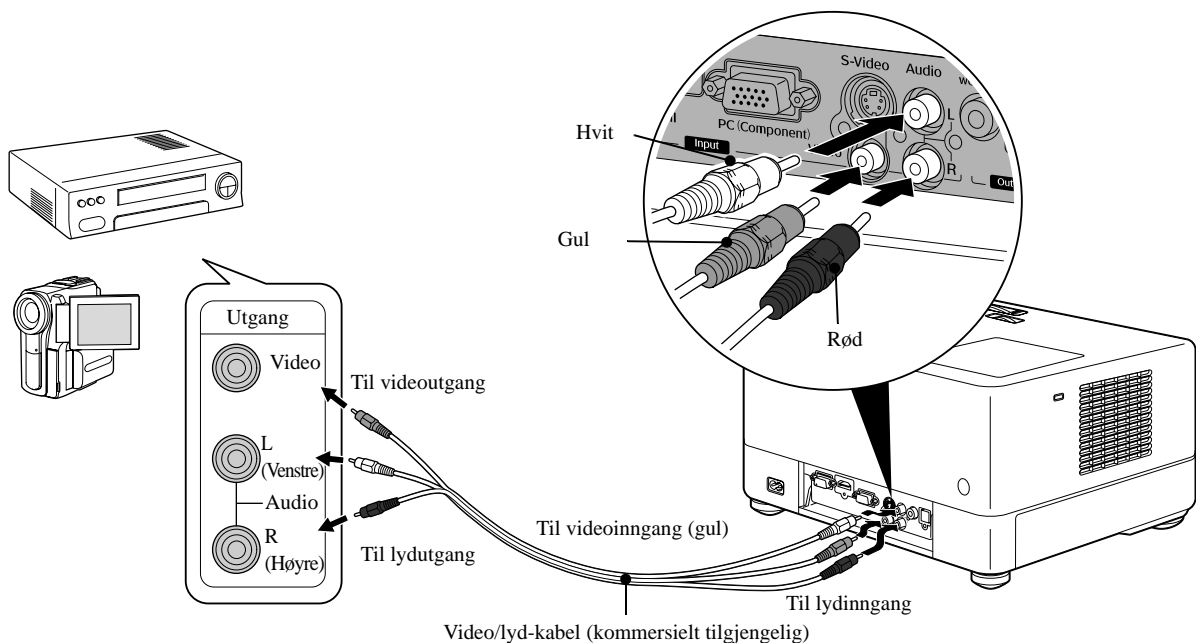

## Koble til en S-videokabel

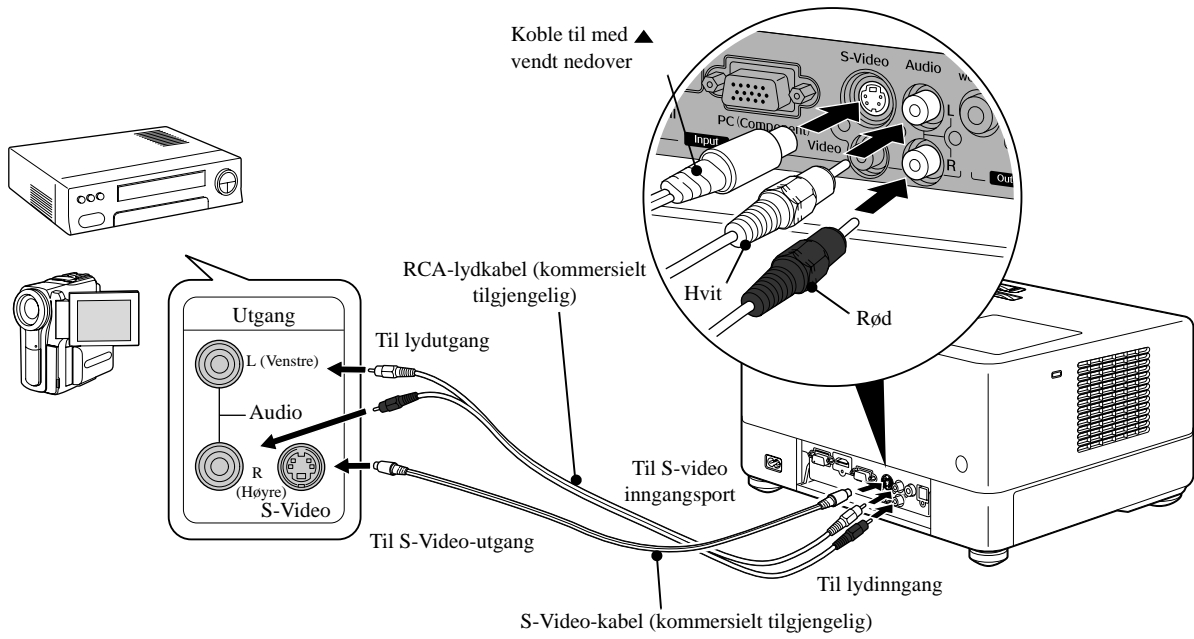

## Koble til en komponentvideokabel

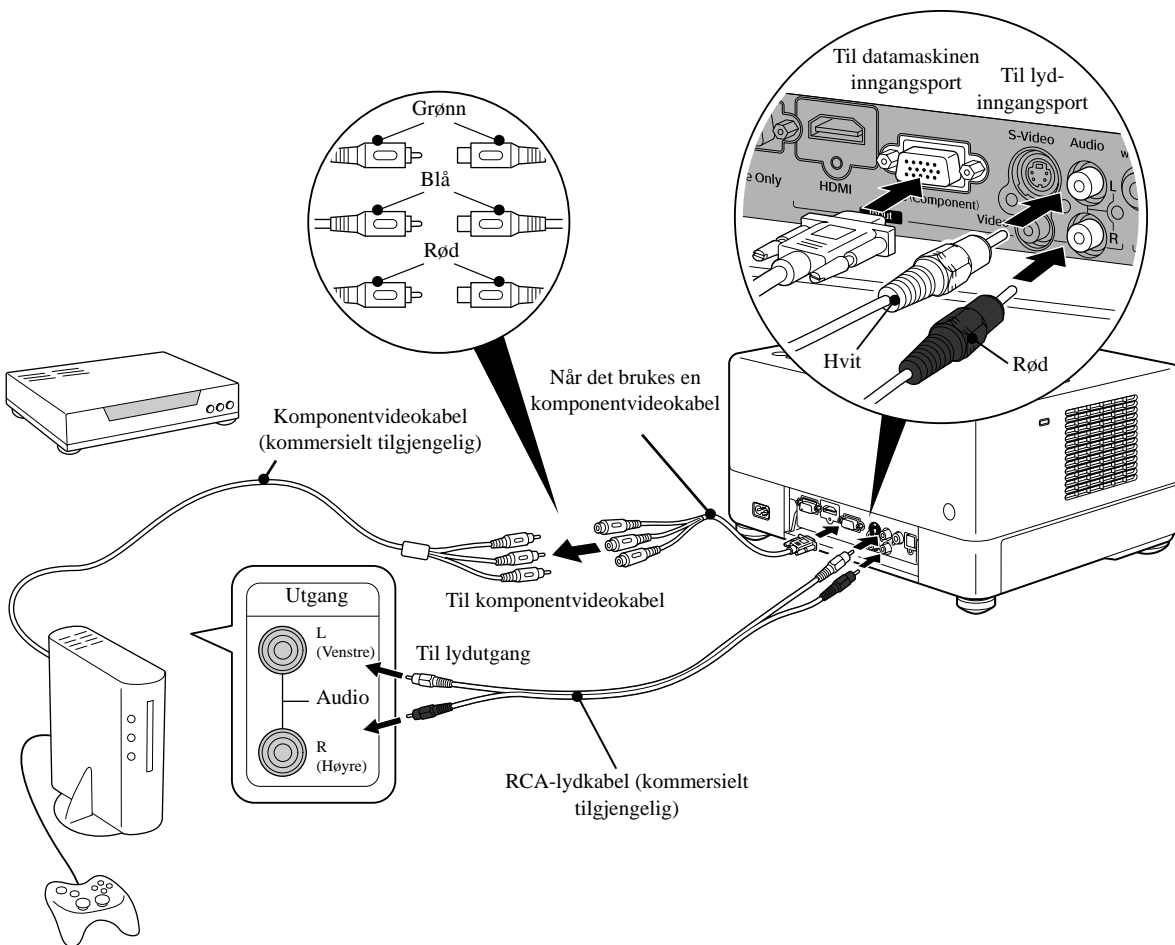

Avansert bruk

## Koble til med en HDMI-kabel

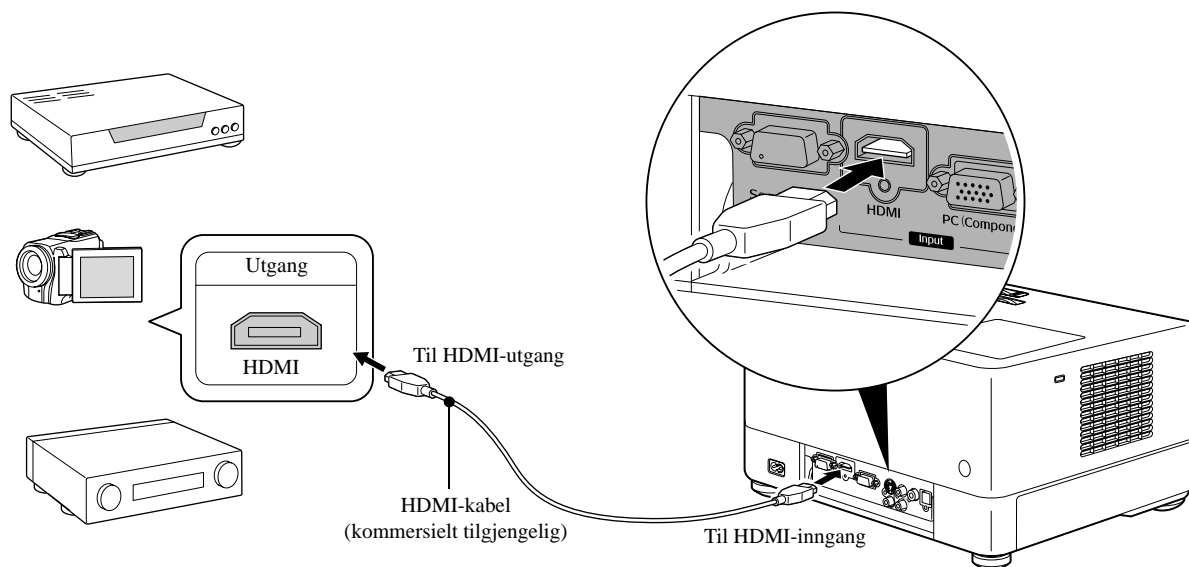

Bruk en HDMI-kabel som overholder HDMI-standarden. Ellers kan ikke bildet vises klart eller mistes.



Støtter PCM-Audio. Hvis det ikke kommer noen lyd, stilles destinasjonsenheten på PCM-utmodus.

Tips

## Koble til en datamaskin

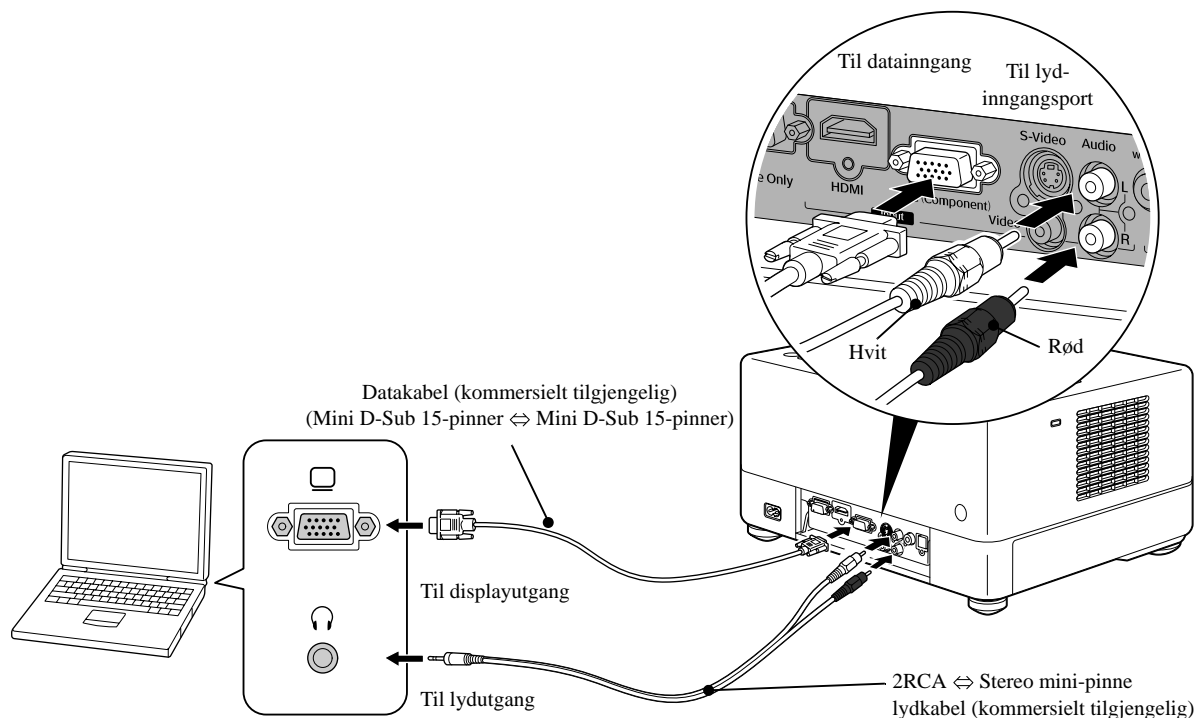

Bruk en kabel merket "Ingen motstand" dersom du bruker kommersielt tilgjengelige lyd-kabler med 2RCA ↔ stereo-mini-plugg.



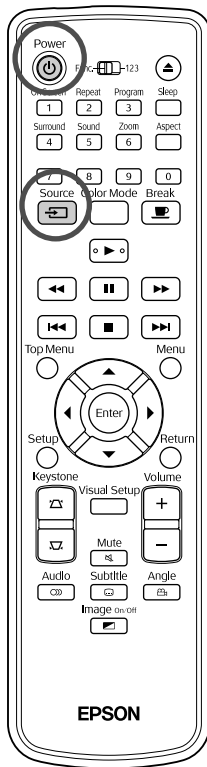

# Projisere bilder fra eksternt videoutstyr eller en datamaskin



**1** Åpne linsedekslet og trykk .

**2** Når du trykker  vises følgende meny på skjermen.

Den oransje pekeren peker til den valgte kilden. Velg den ønskede kilden ved å trykke  , og trykk .





**3** Slå på strømbryteren og trykk [Play] eller [Playback]-knappen på videoen.



Hvis pæren var av, blir den slått på automatisk.

Etter et øyeblikk blir bildet projisert.

Gå tilbake til den vanlige innebygde DVD-spilleren  
Utfør en av følgende funksjoner.

- Trykk .
- Sett platen inn i sporet.
- Velg "DVD/USB" ved å trykke .
- Trykk .

## Når databilde ikke projiseres

Du kan forandre bildesignal fra datamaskinen ved å holde inne **Fn**, og trykke på **F0** (tasten er vanligvis merket  eller .

 Datamaskinens "Dokumentasjon"

Vent noen sekunder etter at du har slått på før projiseringen starter.

Eksempler på endring av utdata			
Epson	<b>Fn</b> + <b>F8</b>	Toshiba	<b>Fn</b> + <b>F5</b>
NEC	<b>Fn</b> + <b>F3</b>	IBM/Lenovo	<b>Fn</b> + <b>F7</b>
Panasonic		Sony	
SOTEC		Dell	<b>Fn</b> + <b>F8</b>
HP	<b>Fn</b> + <b>F4</b>	Fujitsu	<b>Fn</b> + <b>F10</b>
Macintosh	Aktiver speiling eller displaydetektering. Disse kan stilles inn ved å trykke på <b>F7</b> , avhengig av operativsystem.		

Avhengig av hvilken datamaskin som benyttes, kan displaystatus endres på følgende måte for hver gang du trykker på tasten for endring av utdata.

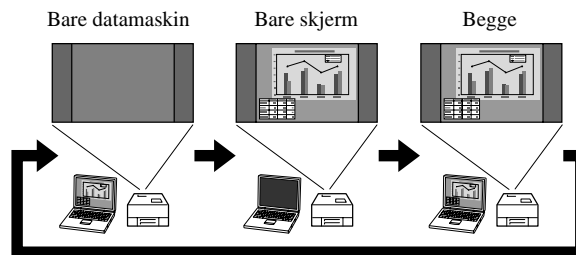

# Lydinnstillinger

## Lytte med hodetelefoner

### Forsiktig

- Når du lytter med hodetelefoner, må du passe på at volumet ikke er for høyt. Det kan ha negativ innvirkning på hørselen hvis du utsettes for lyd ved høye volumer over lengre tidsperioder.
- Pass på at volumet ikke er stilt for høyt når du starter opp. Det kan plutselig komme en høy lyd som kan føre til skade på hodetelefonene eller hørselen. Som en sikkerhetsforanstaltning bør du senke volumet før du slår av enheten og deretter heve volumet gradvis etter at du har slått den på igjen.

Koble til kommersielt tilgjengelige hodetelefoner.

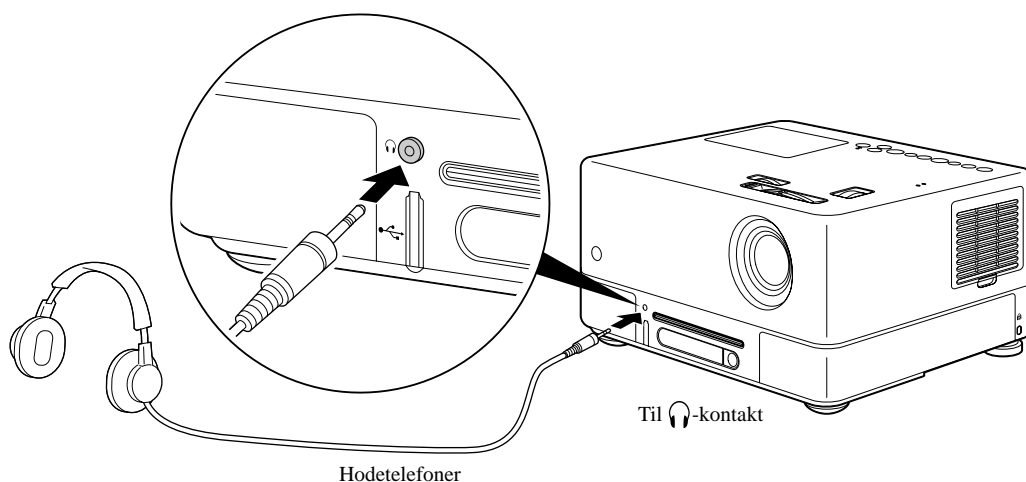

Når du har koblet hodetelefonen til hodetelefonuttaket, kommer det ikke lyd fra høyttalerne. Hvis du har koblet til en subwoofer, slutter lyden også å komme fra subwooferen.

## Koble til lydutstyr med optisk digital inngang

Du kan koble til AV-forsterkere og utstyr med mulighet til å gjøre digitale opptak (MD-opptakere, etc.), dersom de er utstyrt med optisk digital lydinnang. Ved tilkobling bruker du en kommersielt tilgjengelig optisk digital lyd kabel.

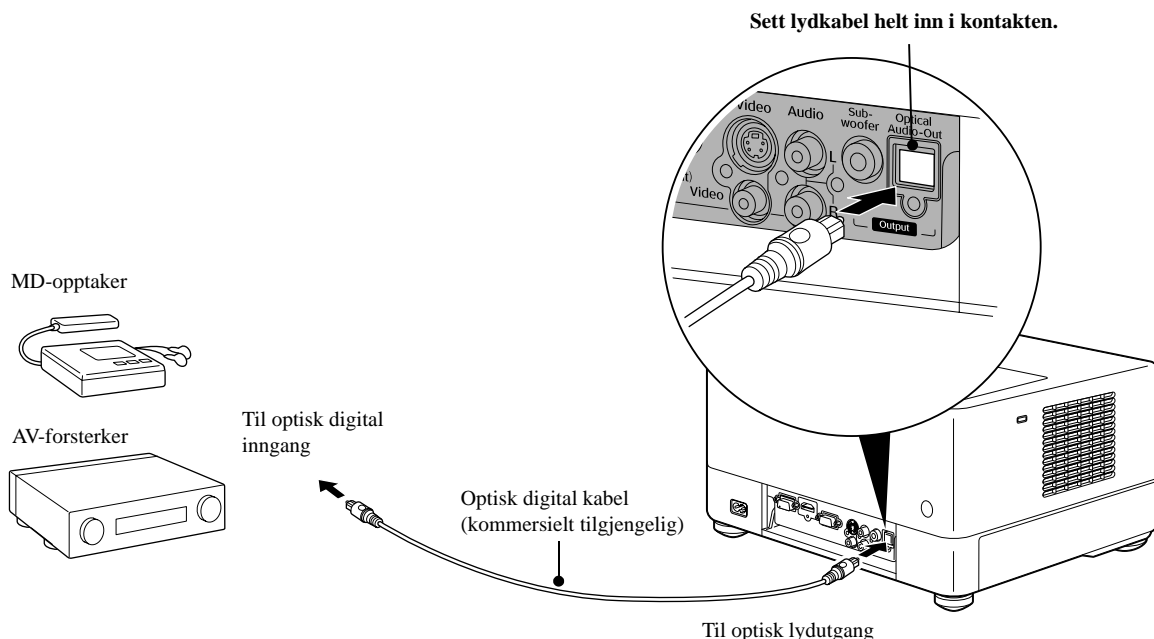

Tip  
Signalet som sendes ut fra den optiske lydutgangen, endres med innstillingen "Digital utgang" i innstillingsmenyen. For detaljert informasjon om ut-signal s. 56

## Koble til en subwoofer

Du kan få rikere og kraftigere bassgjengivelse ved å koble til en subwoofer som tillegg utstyr.

Se i "Dokumentasjonen" som følger med subwooferen om hvordan den skal kobles til og brukes. Tilgjengelige subwoofere avhenger av kjøpsland og område.

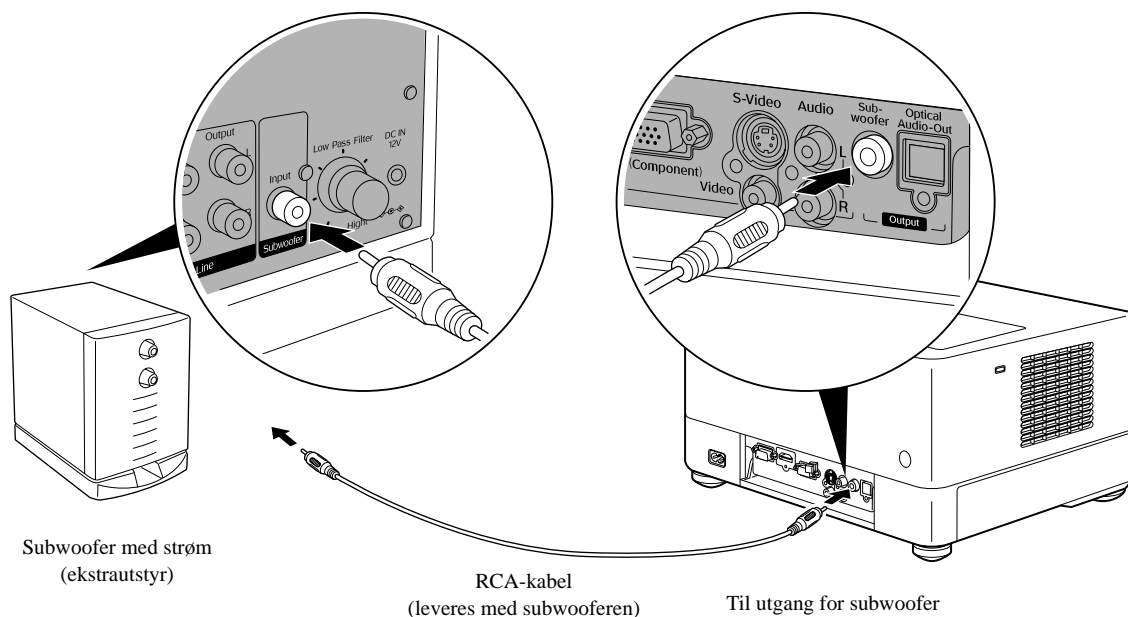

## Velge lydmodus for omgivelsen

Still inn [Function]-stillingen før du utfører noen annen betjening

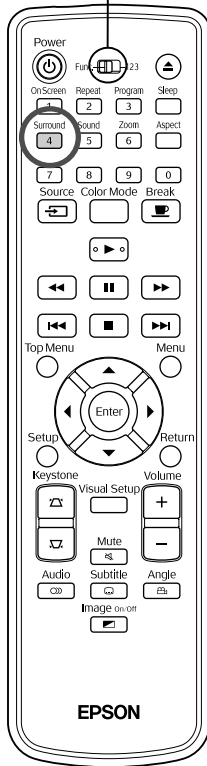

Når du slår på Dolby Virtual høyttaler-funksjonen kan du nyte virkelig stereomusikk med høyttalere til venstre og høyre selv om lyden vanligvis kommer gjennom flere høyttalere.

**1** Trykk **Surround** **4**.

Gjeldende innstillinger vises på skjermen.



**2** Velg den ønskede innstillingen ved å trykke **Surround** **4** flere ganger.

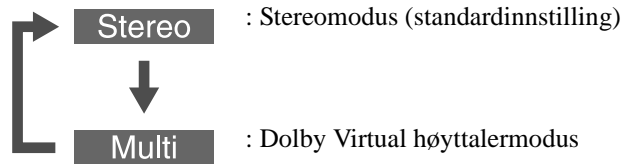

## Velge digital lydmodus

Still inn [Function]-stillingen før du utfører noen annen betjening

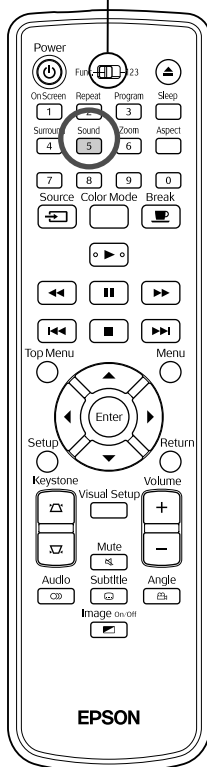

Du kan velge lydeffekten som passer til musikkgenren på den aktuelle platen.

**1** Trykk **Sound** **5**.

Gjeldende innstillinger vises på skjermen.



**2** Velg den ønskede innstillingen ved å trykke **Sound** **5** flere ganger.

Lydeffekten som du kan velge i henhold til platen som er satt inn eller tilkoblet kilde, slås på slik:

DVD-Video	Concert → Drama → Action → Sci-Fi (Science Fiction)
Video-CD	
Ekst. Vid./Dat.	
Andre plater	Classic → Jazz → Rock → Digital



Velg "Concert" eller "Classic"-lydeffekt for flat lydutgang.

Tips

# Innstillinger og justeringer

## Bruke funksjoner i Innstilling-menyen

Innstillingene for denne enheten kan justeres for å tilpasses miljøet der den brukes.

### Bruke Innstilling-menyen

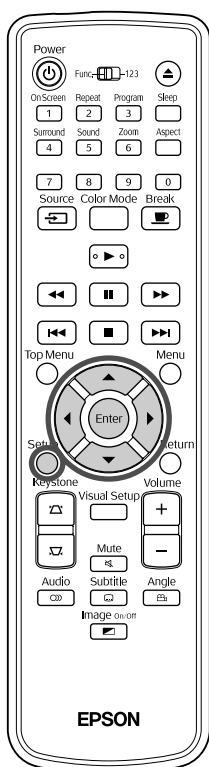





- 1 Trykk  under avspilling eller når den er stoppet.

Denne innstillingsmenyen blir vist.

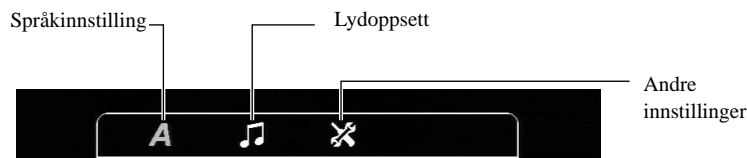

- 2 Trykk  og velg ønsket ikon.





- 3 Trykk   for å velge elementet som skal stilles inn, og trykk deretter .

Innstillingene vises til høyre.



- 4 Velg innstillingen du ønsker å endre, og trykk .

Velg et ønsket ikon ved å trykke flere ganger , for å vise andre innstillingssider.

- 5 Trykk  for å lukke innstillingsmenyen, etter at innstillingen er fullført.

## Menyliste for Innstilling

Halvfet angir standardverdien.





### Språkside

Innstilling	Innhold i innstilling
CD-meny Velg språket for DVD-videomenyen.	For "6978" og andre språkkoder, se "Liste over språkkoder".  s. 55 Disse innstillingene blir tilgjengelige når det er registrert innstillinger på selve platen. Hvis det ikke er registrert innstillinger, blir innholdet i innstillingene tilgjengelig. Hvis valgt språk ikke har blitt registrert på platen, vil standardspråket for platen bli brukt.
Audio Velg språket for DVD-videolydspor.	
Teksting Velg språket for DVD-videoteksting.	
DivX-teksting Velg en skrifttype som passer til DivX-teksting.	Sentraleuropa, kryllisk, gresk, <b>Standard</b> , hebraisk, kinesisk, koreansk Velg "Standard" for å vise standardliste over latinske tegn til teksting som allerede er installert i enheten.
Skjermspråk Velg menypråket (for innstilling og visuelt oppsett).	Engelsk : : :

## Audioside

Innstilling	Innhold i innstilling
<b>Digital utgang</b> Velger type utgangssignal i samsvar med utstyret som er koblet til Optical Audio-Out-porten (Optisk lyd ut). For detaljert informasjon  s. 56	<b>Stream:</b> Brukes når en DTS/Dolby Digital-dekoder eller annet utstyr med denne funksjonen er tilkoblet. <b>PCM:</b> Brukes når tilkoblet utstyr bare er kompatibel med lineær PCM.
<b>Nattmodus</b> Korrigerer variasjonen i hvordan vi hører sterke og svake lyder ved avspilling med lavt volum. Bare tilgjengelig for DVD-videoer som er tatt opp med Dolby Digital. Slå Dolby Digital-modus "På" hvis stemmenvolumet på filmen er lavt.	<b>På:</b> Reduser lydstyrken men øker volumet for svakere lyder. <b>Av:</b> Bruk denne muligheten for å få bedre stereolyd i omgivelsene.

## Andre side

Innstilling	Innhold i innstilling
<b>Skjermsparer</b> Still inn om du vil at skjermsparerfunksjonen skal starte hvis avspillingen har stoppet og det fremdeles vises et stillbilde i ca. 15 minutter uten at enheten betjenes.	<b>På:</b> Skjermsparerfunksjonen starter. <b>Av:</b> Skjermsparerfunksjonene starter ikke.
<b>PBC</b> Still inn for å aktivere PBC eller avbryte den under spilling av <b>Video-CD</b> .	<b>På:</b> Starter å spille med PBC aktivert. Når <b>Video-CD</b> spilles, vises skjermmenyen. <b>På:</b> Starter å spille med PBC deaktivert. Det første og de påfølgende sporene spilles i rekkefølge.
<b>Skjermstr.</b> Kontrollerer lysstyrken på skjermvinduet og indikatorene.	<b>100 %</b> , <b>70 %</b> , <b>40 %</b> , <b>Auto</b> I "AUTO"-modus, er skjermen mørk (40 % lysstyrke) under avspilling men er lys (100 %) under pause.
<b>DivX<sup>®</sup> VOD-kode</b> Registreringskodene som kreves for video on-demand-tjenester.	Trykk  og kontroller registreringskoden din som vises. Trykk  , etter at du har kontrollert. Ved å bruke registreringskoden kan du kjøpe eller leie videoer som leveres av DivX <sup>®</sup> video on-demand-tjenester ( <a href="http://www.divx.com/vod">www.divx.com/vod</a> ).
<b>MP3/JPEG NAV</b> Viser hierarkisk meny inkludert mapper.	<b>Uten meny:</b> Viser alle <b>MP3/WMA</b> , <b>JPEG</b> og <b>DivX</b> -filene på en plate. <b>Med meny:</b> Viser menyen med mappene.
<b>Std.</b> Tilbakestill alle innstillingene til sin opprinnelige status, unntatt for "CD-lås"-passord i innstillingsmenyen og "Tilb.st. pærens b.tid" i den visuelle innstillingsmenyen.	Trykk  og trykk  for å starte grunninnstilling.
<b>Passord</b> Skriv passordet ditt når du spiller en plate som er beskyttet med en "CD-lås".	Bruk de numeriske tastene på fjernkontrollen, og skriv inn det seksifrede passordet ditt i "Gml. passord"-kolonnen. Når du skriver passord for første gang, skriv "000000". Skriv et nytt seksifret passord i "Nytt passord"-kolonnen. Skriv det nye seksifrede passordet igjen for å bekrefte det i "Bek passord"-kolonnen. Når du trykker  , blir det nye passordet ditt registrert. Hvis du ikke kan huske passordet, kan du bare skrive "000000" i "Gml. passord"-kolonnen.
<b>CD-lås</b> Hvis du har låst en plate med CD-låsfunksjonen, må du skrive passordet ditt for å spille platen. Du kan beskytte platene mot uautorisert avspilling. Du kan låse opp til 40 plater.	<b>Låse:</b> Låser avspilling av platen som er satt inn. Du må skrive et seksifret passord for å spille den. <b>Opplås:</b> Kan avspille alle platene.



# Liste over språkkoder

Abkhazian	6566	Gaelic; Scottish Gaelic	7168	Magyar	7285	Sinhalese	8373
Afar	6565	Gallegan	7176	Malayalam	7776	Slovensky	8373
Afrikaans	6570	Georgian	7565	Maltese	7784	Slovenian	8376
Amharic	6577	Gikuyu; Kikuyu	7573	Manx	7186	Somali	8379
Arabic	6582	Guarani	7178	Maori	7773	Sotho; Southern	8384
Armenian	7289	Gujarati	7185	Marathi	7782	South Ndebele	7882
Assamese	6583	Hausa	7265	Marshalllese	7772	Sundanese	8385
Avestan	6569	Herero	7290	Moldavian	7779	Suomi	7073
Aymara	6589	Hindi	7273	Mongolian	7778	Swahili	8387
Azerhajani	6590	Hiri Motu	7279	Nauru	7865	Swati	8383
Bahasa Melayu	7783	Hrwatski	6779	Navaho; Navajo	7886	Svenska	8386
Bashkir	6665	Ido	7379	Ndebele, North	7868	Tagalog	8476
Belarusian	6669	Interlingua (International)	7365	Ndebele, South	7882	Tahitian	8489
Bengali	6678	Interlingue	7365	Ndonga	7871	Tajik	8471
Bihari	6672	Inuktitut	7385	Nederlands	7876	Tamil	8465
Bislama	6673	Inupiaq	7375	Nepali	7869	Tatar	8484
Bokmål, Norwegian	7866	Irish	7165	Norsk	7879	Telugu	8469
Bosanski	6683	Íslenska	7383	Northern Sami	8369	Thai	8472
Brezhoneg	6682	Italiano	7384	North Ndebele	7868	Tibetan	6679
Bulgarian	6671	Ivrit	7269	Norwegian Nynorsk;	7878	Tigrinya	8473
Burmese	7789	Japanese	7465	Occitan; Provençal	7967	Tonga (Tonga Island)	8479
Castellano, Enpañol	6983	Javanese	7486	Old Bulgarian; Old Slavonic	6785	Tsonga	8483
Catalán	6765	Kalaallisut	7576	Oriya	7982	Tswana	8478
Chamorro	6772	Kannada	7578	Oromo	7977	Türkçe	8482
Chechen	6769	Kashmiri	7583	Ossetian; Ossetic	7983	Turkmen	8475
Chewa; Chichewa; Nyanja	7889	Kazakh	7575	Pali	8073	Twi	8487
中文	9072	Kernewek	7587	Panjabi	8065	Uighur	8571
Chuang; Zhuang	9065	Khmer	7577	Persian	7065	Ukrainian	8575
Church Slavik; Slavonic	6785	Kinyarwanda	8287	Polski	8076	Urdu	8582
Chuvash	6786	Kirghiz	7589	Português	8084	Uzbek	8590
Corsican	6779	Komi	7586	Pushto	8083	Vietnamese	8673
Česky	6783	Korean	7579	Russian	8285	Volapuk	8679
Dansk	6865	Kuanyama; Kwanyama	7574	Quechua	8185	Walloon	8765
Deutsch	6869	Kurdish	7585	Raeto-Romance	8277	Welsh	6789
Dzongkha	6890	Lao	7679	Romanian	8279	Wolof	8779
English	6978	Latina	7665	Rundi	8278	Xhosa	8872
Esperanto	6979	Latvian	7686	Samoan	8377	Yiddish	8973
Estonian	6984	Letzeburgesch;	7666	Sango	8371	Yoruba	8979
Euskara	6985	limburgan; limburger	7673	Sanskrit	8365	Zulu	9085
Ελληνικά	6976	Lingala	7678	Sardinian	8367		
Faroese	7079	Lithuanian	7684	Serbian	8382		
Français	7082	Luxembourgish;	7666	Shona	8378		
Frysk	7089	Macedonian	7775	Shqip	8381		
Fijian	7074	Malagasy	7771	Sindhi	8368		

## "Dig. utsignal"-innstillingene og utsignalene

Avspilling av plate	"Dig. utsignal"-innstillinger	
	Strøm	PCM
Lineær PCM DVD-video	Lineær PCM-stereo	
DTS DVD-video	DTS-bitstrøm	48 kHz, 16 bit lineær PCM
Dolby digital DVD-video	Dolby digital bitstrøm	48 kHz, 16 bit stereo lineær PCM
Audio-CD, Video-CD, SVCD	44,1 kHz, 16 bit stereo lineær PCM/48 kHz, 16 bit lineær PCM	
DTS lyd-CD	DTS-bitstrøm	44,1 kHz, 16 bit lineær PCM
MP3/WMA-plate	32/44,1/48 kHz, 16 bit lineær PCM	

# Bruk og funksjon i visuelt oppsettmenyen

Du kan justere lysstyrke, kontrast og andre verdier for det projiserte bildet.

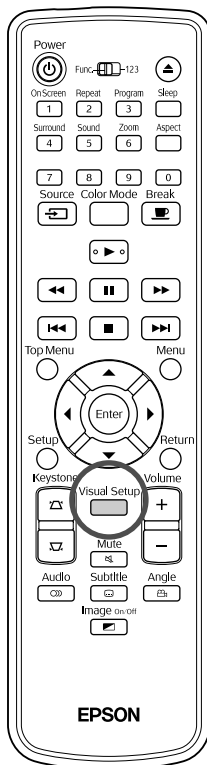

## Bruke visuelt oppsettmenyen





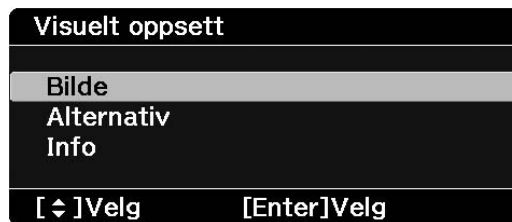

- 1 Trykk  under projisering.

Denne menyen blir vist.



- 2 Trykk   for å velge elementet som skal stilles inn, og trykk deretter .



- 3 Trykk   for å velge elementet som skal stilles inn, og trykk deretter   for å justere.

- Når alternativene vises, velg det alternativet du ønsker og trykk  for å aktivere det.



- 4 Trykk  for å lukke menyen, etter at innstillingen er fullført.

# Visuelt oppsettmeny

## Bildeside

Innstilling	Innhold i innstilling
Brightness (Lysstyrke)	Justerer bildets lysstyrke.
Contrast (Kontrast)	Justerer forskjellen mellom lyse og mørke områder i bildene.
Color Saturation (Fargemetning)	Dette justerer fargemetningen for bildene. (Dette vises ikke når datamaskin er tilkoblet.)
Tint (Nyanse)	Justerer bildets fargenyanser. (Dette vises ikke når tilkoblede eksterne videoer eller datamaskiner ikke er NTSC.)
Sharpness (Skarphet)	Justerer bildets skarphet.
Progressiv Konverterer signalene for linjesprangavsøking til progressive signaler som passer til det aktuelle bilde.	Kan bare stilles inn når ett av følgende åtte signaler har inngang: HDMI inngangsterminal, 480 i, 576 i og 1080 i i komponentvideo, NTSC og PAL i S-video, eller NTSC og PAL i komposittvideo. Av: Passer til bilder med hurtige bevegelser. Video: Passer for ordinære videobilder. <b>Film/Autom.:</b> Bruker 2–3 rullegardinmodus og konverterer 24/30-rammefilm, CG og animasjonsbilder som passer til progressive signaler for å lage naturlig bildekvallitet.

## Alternativside

Innstilling	Innhold i innstilling
Video Signal (Videosignal) Angir signalformatet for videoutstyret som er koblet til Video-inngangen eller S-Video-inngangen.	Vises kun når "Video" er valgt som kilde. På kjøpspunktet er dette satt til "Auto" slik at videosignalet blir gjenkjent automatisk. Hvis det er forstyrrelser i de projiserte bildene, eller det ikke vises bilder når du velger "Auto", velger du passende signal manuelt.
Barnesikring Bruk  på hovedenheten til å låse strømtilførselen.	På: Starter barnesikringen. Hvis du vil slå på strømtilførselen, hold ned  på hovedenheten i ca. fem sekunder eller hold ned  på fjernkontrollen. Av: Avbryter barnesikringen.
High Altitude Mode (Høyfjellsmodus) Still inn denne modusen når du bruker denne enheten i høyfjellet.	Når du bruker denne enheten i høyfjellet, dvs. 1500 meter eller mer over havet, slå denne modusen "På".

## Infoside

Element	Innhold
Information (Informasjon) Viser gjeldende status.	Pærens brukstid: Total brukstid for pæren. OH vises i 0 til 10 timer. Endres til enheter på en time for 10 timer og mer. Teksten endres til gult når det er på tide å skifte pæren. Source (Kilde): Viser om det er standard DVD-bilder som blir projisert, eller om det er bilder fra eksternt videoutstyr eller en datamaskin som vises. Videosignal: Dette vises når "Video" er valgt som "Kilde", og viser videosignalet inngangsformat. Oppløsning: Oppløsningen vises hvis "Kilde" er noe annet enn "Video". Viser oppløsningen til databildesignaler fra en datamaskin eller videokomponentsignalene som sendes inn. Status: Viser feilinformasjon. Du kan bli spurt om denne informasjonen når du kontakter servicesenteret ditt.
Reset Lamp Hours (Tilbakestill brukstid for projektorpære)	Etter at du har skiftet pæreenheten, må du initialisere innstillingen for pærens driftstid. Samlet brukstid for pæren blir da nullstilt.

# Tillegg



## Feilsøking

### Lese indikatorlampene

Du kan sjekke statusen for enheten ved hjelp av indikatorene på topppanelet.



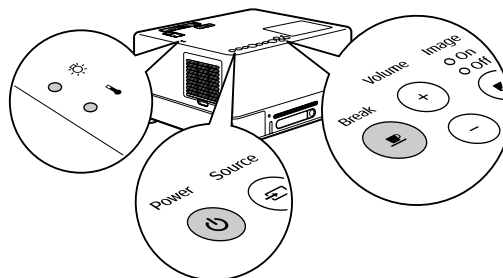

Sjekk hver tilstand i tabellen nedenfor, og følg anvisningene for å løse problemet.



\* Hvis det ikke er lys i indikatorlampene, er ikke strømledningen koblet riktig til eller enheten er ikke slått på.







### Når blinker vekselvis grønt / oransje

### Feil

 : blinker vekselvis grønt/oransje  
 : lyser  : blinker  : av



Rød  	<b>Intern feil/feil på kinofilter</b> Vent ca. ett minutt og 30 sekunder. Koble fra strømledningen og koble den til igjen. Hvis indikatoren ikke endres når  er trykket inn og strømmen er slått på...
---	---

 	<b>Feil relatert til vifte/sensor</b>
Rød  	
	











 	<b>For høy temperatur (overoppheting)</b> Projektorlampen slukkes automatisk, og projiseringen stopper. Vent i ca. fem minutter. Når fargen på indikatoren for bilde av skifter til oransje, kontrollerer du de tre punktene som er vist til høyre.
Rød  	
	

### Hvis feilen forsetter









Vent ca. ett minutt og 30 sekunder. Koble strømledningen fra det elektriske uttaket og kontakt din lokale forhandler eller nærmeste adresse som finnes i Forespørsler.  s. 76

- Flytt enheten til minst 20 cm avstand fra veggen.
- Rengjør luftfilteret.  s. 63
- Når du bruker denne enheten i høyfjellet, dvs. 1500 m eller mer over havet, slå "Høyfjellsmodus" til "På".  s. 58















Hvis indikatoren ikke endres når  er trykket inn og strømmen er slått på...

<p>Rød  </p> <p> </p> <p></p>	<p><b>Lampfeil/Lampen lyser ikke/Lampen slukker/ Lampedekelet er åpent</b></p> <p>Vent ca. ett minutt og 30 sekunder, og kontroller om det er gått en pære.  s. 66</p> <p>Rengjør luftfilteret og luftinntaksåpningen.  s. 63</p> <p>Prosjektorpæren er ikke ødelagt</p> <p>Prosjektorpæren er ødelagt</p> <p>Når du bruker denne enheten i høyfjellet, dvs. 1500 m eller mer over havet, slå "Høyfjellsmodus" til "På".  s. 58</p>	<p><b>Hvis feilen forsetter</b>  s. 59</p> <p>Hvis tilstanden ikke bedrer seg når pæren er satt inn igjen</p> <p>Kontakt forhandleren din for å få råd.  s. 76</p>
--	--	--

**Når indikatorene  eller  blinker oransje Advarsel ● : lyser  : blinker ○ : av**

























<p>Oransje </p> <p>Grønn </p>	<p><b>Alarm for høy temperatur</b></p> <p>Du kan fortsette med fremvisningen i denne tilstanden. Projiseringen stopper automatisk hvis det deretter blir registrert høye temperaturer.</p> <p>Sjekk de to punktene som er angitt.</p> <ul style="list-style-type: none"> <li>• Flytt enheten til minst 20 cm avstand fra vegg.</li> <li>• Rengjør luftfilteret  s. 63</li> </ul>	<p>Hvis det ikke er noen bedring når du trykker  og slår på strømmen igjen, må du slutte å bruke projektoren og dra strømledningen ut av strømuttaket. Kontakt din lokale forhandler eller nærmeste adresse som finnes i Forespørsler.  s. 76</p>
<p>Oransje </p> <p>Grønn </p>	<p><b>Varsel om utskifting av projektorpære</b></p> <p>Skift ut projektorpæren med en ny. Skift ut pæren med en ny så snart som mulig. Fortsett ikke å bruke pæren i denne tilstanden, den kan eksplodere.  s. 66</p>	

**Når indikatorene  eller  er av Normal ● : lyser  : blinker ○ : av**

<p>Oransje </p> <p>Oransje ● Off</p>	<p><b>Standby</b></p> <p>Viser at enheten er klar til bruk.</p>
<p>Grønn </p> <p>Grønn </p> <p>Grønn </p>	<p><b>Under oppvarming (ca. 20 sek.)</b></p> <p>I oppvarmingsmodus har det ikke noen effekt å trykke på  eller . Ikke koble fra strømledningen under oppvarmingen. Dette kan føre til at projeksjonslampen får redusert levetid.</p>
<p>Grønn </p> <p>Grønn </p> <p>Grønn ● On</p>	<p><b>Projisering pågår</b></p>
<p>Grønn </p> <p>Oransje </p>	<p><b>Nedkjøling (ca. fem sek.)</b></p> <p>Bruk av alle knapper på fjernkontroll og hovedenhet blir slått av under nedkjøling. Enheten går over i standby-modus når nedkjølingen er ferdig. Ikke koble fra strømledningen under nedkjølingen. Dette kan føre til at projeksjonslampen får redusert levetid.</p>
<p>Grønn </p> <p>Grønn </p> <p>Grønn ● On</p>	<p><b>Break (Ta pause)</b></p> <p>Trykk  for å gå tilbake til vanlig avspilling.</p>
<p>Grønn </p> <p>Oransje ● Off</p>	<p><b>Bilde blir slått av</b></p> <p>Strømbryteren er på men projeksjonslampen er av. Trykk  for å slå lampen på igjen.</p>

## Når lampene ikke gir hjelp

Hvis enheten ikke fungerer normalt, kan du se i oversikten nedenfor før du ber om reparasjon. Hvis dette ikke hjelper til å få enheten til å fungere, må du kontakte forhandleren for å få hjelp.

Når	Kontroller dette	Se side
Strømmen kommer ikke på	• Trykket du  ?	 s. 18
	• Koble fra strømledningen og koble den til igjen.	 s. 19
	• Er enheten i gang med nedkjøling?	 s. 60
	• Hvis indikatoren slår seg av når du tar i strømkabelen, må du slå av strømbryteren og deretter koble kabelen fra og deretter koble den til igjen. Hvis dette ikke fører til forbedringer, er det mulig at strømkabelen er skadet. Slutt å bruke enheten, koble strømledningen vekk fra strømuttaket og ta kontakt med forhandleren.	 s. 76
	• Er barnesikringen aktivert?	 s. 58
Ingen bilder vises	• Lyser indikatoren Image Off (Bilde Av) oransje?	 s. 32
	• Er linsedekslet lukket?	 s. 19
	• Er regionnummeret til DVD-videoen riktig?	 s. 10
	• Trykk  for å skifte til DVD.	 s. 47
	• Er projektorenheten rotert?	 s. 18
	• Er pæren er utbrukt?	 s. 60
Bildene er utydelige eller ute av fokus	• Er fokus justert?	 s. 21
	• Er enheten plassert i riktig avstand?	 s. 68
	• Kan det være kondens?	 s. 8
Bildene er mørke	• Er valgt fargemodus riktig for bruksområdet?	 s. 26
	• Er det på tide å skifte ut projektorpæren?	 s. 64
	• Er skjermsparenen i gang?	 s. 54
Fjernkontrollen fungerer ikke	• Står bryteren Function/Numerics (Funksjon/Numerisk) i posisjonen [1 2 3] (numerisk)?	 s. 27
	• Avhengig av platetype kan det hende at enkelte handlinger ikke tillatt.	-
	• Er batteriene døde, eller er batteriene satt inn feil?	 s. 16
Det er ingen lyd eller den er for lav	• Er volumet justert til minimumsinnstillingen?	 s. 21
	• Er dempet aktivert? Trykk på  .	-
Lyden blir forvrengt	Er volumet for høyt?	 s. 21
Ikke mulig å skifte språk for lydspor eller undertekst	• Hvis det ikke er spilt inn flere språk på platen, er det ikke mulig å skifte.	-
	• Noen platetyper kan kun byttes fra DVD-menyen.	-
Det kommer ikke frem undertekster	• Hvis det ikke finnes undertekster på platen, blir de ikke vist.	-
	• Er språket for undertekstene satt til "AV"?	 s. 37

## Ved bruk av ekstern video- eller datamaskinmodus

Når	Kontroller dette	Se side
Ingen bilder vises	<ul style="list-style-type: none"> <li>Er strømmen for det tilkoblede utstyret slått på? Slå på strømmen til det tilkoblede utstyret, eller start avspilling, avhengig av avspillingsmetoden for tilkoblet utstyr.</li> </ul>	s. 47
	<ul style="list-style-type: none"> <li>Når signaler er koblet til både S-video-inngangen og Video-inngangen, er bare S-video-signalet tilgjengelig. Hvis du vil se bildet fra utstyret som er koblet til Video-inngangen, må du ta ut kabelen fra S-video-inngangen.</li> </ul>	-
Meldingen "Signalet støttes ikke" vises	<ul style="list-style-type: none"> <li>Når eksternt videoutstyr er tilkoblet Hvis projiseringen deaktiveres selv om "Videosignal" blir satt på "Auto" i den visuelle innstillingsmenyen, stilles signalformatet som passer til enheten inn.</li> </ul>	s. 58
	<ul style="list-style-type: none"> <li>Når datamaskin er tilkoblet Er oppløsnings- og oppdateringsfrekvensmodiene for bildesignalet kompatible med enheten? Bruk datamaskinens dokumentasjon og andre ressurser til å kontrollere og endre oppløsningen og oppdateringsfrekvensen for datamaskinens utgående bildesignal.</li> </ul>	s. 69
"Ikke signal" vises	<ul style="list-style-type: none"> <li>Er kablene riktig tilkoblet?</li> </ul>	s. 44–46
	<ul style="list-style-type: none"> <li>Er strømmen til det tilkoblede utstyret slått på? Slå på strømmen til det tilkoblede utstyret. Trykk på det tilkoblede videoutstyrets avspillingsknapp.</li> </ul>	s. 47
	<ul style="list-style-type: none"> <li>Er bærbar datamaskin eller datamaskin med innebygd LCD-skjerm tilkoblet? Endre bildesignalets utdatamal fra datamaskinen.</li> </ul>	s. 48
	<ul style="list-style-type: none"> <li>Trykk  for å skifte til DVD.</li> </ul>	s. 47
Signalet er forvrengt	<ul style="list-style-type: none"> <li>Hvis en skjøteledning er i bruk, kan elektrisk interferens påvirke signalene. Koble til forsterkningsutstyr og kontroller.</li> </ul>	-
	<ul style="list-style-type: none"> <li>Er datamaskinens oppløsningsmodus for bildesignal kompatibel med enheten? Bruk datamaskinens dokumentasjon og andre ressurser til å kontrollere og endre oppløsningen for datamaskinens utgående bildesignal.</li> </ul>	s. 69
	<ul style="list-style-type: none"> <li>Trykk på -knappen på fjernkontrollen dersom interferens eller flimring oppstår på det projekserte databildet. "Kjører auto-oppsett..." vises, og synkronisering, tracking og plassering justeres automatisk.</li> </ul>	-
Bildet er trunkert (stort) eller lite	<ul style="list-style-type: none"> <li>Enheten registrerer automatisk bredde/høyde-forholdet for inngangssignalet og projiserer bilder. Hvis bredde/høydeforholdet ikke blir riktig valgt, trykker du  og velger bredde/høydeforholdet i samsvar med inngangssignalet.</li> </ul>	s. 41
	<ul style="list-style-type: none"> <li>Trykk på -knappen på fjernkontrollen dersom en del av databildet som projiseres mangler. "Kjører auto-oppsett..." vises, og synkronisering, tracking og plassering justeres automatisk.</li> </ul>	-
Bildefargene er ikke korrekte	I den visuelle innstillingsmenyen setter du "Videosignal" til det signalformatet som passer til utstyret.	s. 58
Bilder i bevegelse som spilles av fra datamaskinen blir sorte	Endre bildesignalet på datamaskinen til kun eksterne utdata.  Sjekk "Dokumentasjonen" som er levert med datamaskinen for mer informasjon, eller spør datamaskinprodusenten.	-
Lyden kommer ikke på	Hvis det brukes HDMI-ledning og lyden ikke kommer på, still inn den tilkoblede enheten på PCM utgangsmodus.	-



# Vedlikehold

Denne delen beskriver vedlikeholdsoppgaver som rengjøring av enheten og utskifting av forbruksvarer.

## Forsiktig

Koble strømfedningen fra det elektriske uttaket, før du begynner vedlikeholdet.

## Rengjøring

### Rengjøre luftfilteret og luftinntaksåpningen

Når luftfilteret begynner å fylles med støv, eller når meldingen "The unit is overheating. Make sure nothing is blocking the air vents, and clean or replace the air filter" (Projektoren er overopphetet. Kontroller at ikke noe sperrer lufteåpningene og rengjør eller skift ut luftfilteret) vises, du må fjerne støv fra luftfilteret og lufteinntaksåpningene med en støvsuger.

#### Forsiktig

Hvis det samler seg støv på luftfilteret eller i luftinntaksåpningen, kan temperaturen i enheten stige, noe som kan føre til driftsproblemer, samt at driftstiden for de optiske delene forkortes. Vi anbefaler at disse delene rengjøres minst hver tredje måned. Hvis enheten brukes i spesielt støvete omgivelser, bør den rengjøres oftere.

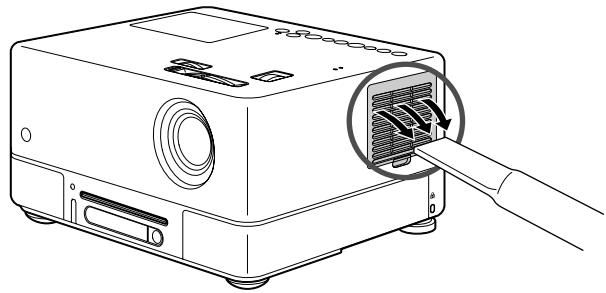

### Rengjøre hovedenheten

Overflaten rengjøres ved å tørke den forsiktig med en myk klut.

Hvis enheten er spesielt skitten, fukter du kluten med vann som er tilsatt små mengder nøytralt vaskemiddel. Deretter vrir du kluten godt opp før du bruker den på enhetens overflate.

#### Forsiktig

Ikke bruk flyktige midler som voks, alkohol eller løsemidler for å rengjøre enhetens overflate. Disse kan få enheten til å vri seg samt få overflatebehandlingen til å flake av.

### Rengjøre projektorlinsen

Bruk en klut til rengjøring av glass som finnes i vanlig handel for å tørke forsiktig av linsen.

#### Forsiktig

Ikke tørk av linsen med grove materialer eller utsett linsen for støt – da den lett kan skades.

## Utskiftingstakt for forbruksvarer

### Utskiftingstakt for luftfilteret

Når luftfilteret blir skittent eller går i stykker

### Utskiftingstakt for projektorpære

- Meldingen "Bytt lampe" vises på skjermen når projektoren startes.
- Det projiserte bildet blir mørkere eller begynner å bli dårligere.



Tips

- For å opprettholde opprinnelig lysstyrke og bildekvalitet, blir meldingen om skifte av projektorpære vist etter omtrent 1900 timers bruk. Tiden det tar før meldingen vises, vil variere avhengig av innstillingene for fargemodus og hvilke forhold enheten har vært brukt under.
- Hvis du fortsetter å bruke projektorpæren etter du har fått denne meldingen, øker sjansen for at pæren kan gå i stykker. Når meldingen om utskifting av projektorpære vises, skifter du ut pæren med en ny så snart som mulig, selv om den fortsatt virker.
- Avhengig av projektorpærens karakteristika og måten den brukes på, kan pæren bli mørkere eller slutte å virke før advarselmeldingen om utskifting av pære vises. Du bør alltid ha en ekstra projektorpære liggende for sikkerhets skyld.

## Valgfritt tilbehør og forbruksvarer

Om ønskelig kan du kjøpe følgende valgfrie tilbehør og forbruksvarer. Denne listen over valgfritt tilbehør ble oppdatert i september 2007. Detaljer om tilbehør kan endres uten forhåndsvarsel, og kan variere avhengig av kjøpsland og område.

### Forbruksvarer

Reservepære ELPLP43 (1 pære) Til bruk ved utskifting av brukte pærer.	Luftfilter ELPAF15 (1 luftfilter) Brukes ved utskifting av brukte luftfiltre.
---	---

### Valgfritt tilbehør

50" bærbart lerret ELPSC06 60" bærbart lerret ELPSC07 80" bærbart lerret ELPSC08 100" lerret ELPSC10 Et kompakt lerret som lett kan bæres. (Bredde/høyde-forhold 4:3)	HD-15-kabel ELPKC02 (1,8 m – til mini D-Sub 15-pinner/mini D-Sub 15-pinner) HD-15-kabel ELPKC09 (3 m – til mini D-Sub 15-pinner/mini D-Sub 15-pinner) HD-15 PC-kabel ELPKC10 (20 m – til mini D-Sub 15-pinner/mini D-Sub 15-pinner) Brukes til å koble enheten til en datamaskin.
Myk koffert ELPKS57 Brukes til lagring eller å bære enheten.	Komponentvideokabel ELPKC19 (3 m – til mini D-Sub 15-pinner/RCA hann x 3) Brukes til å koble til en komponentvideokilde. Subwoofer med forsterker ELPSP01 Gir rikere og kraftigere bass.

## Bytte luffilter



Tips

Brukte luffiltre må avhendes i henhold til lokale bestemmelser.

Filter: Polypropylen

Rammer: ABS-harpiks

- 1** Slå av strømbryteren og når det høres en kort pipelyd, kobles strømledningen fra.

- 2** Ta av luffilterdekselet.

Plasser fingeren i fordypningen og løft oppover.

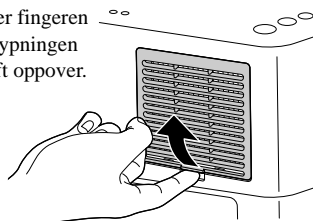

- 3** Ta ut det gamle luffilteret.

Plasser fingeren i hullet og ta ut det gamle filteret etter at du har vippet det mot deg.

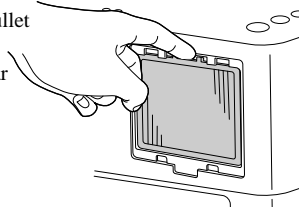

- 4** Sett inn det nye luffilteret.

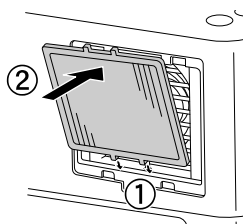

- 5** Sett på plass filterdekselet.

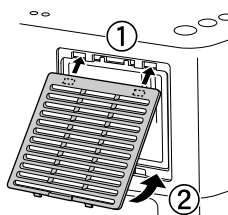

## Bytte projektorpære

### Forsiktig

Projektorpæren er varm umiddelbart etter bruk. Når strømmen har blitt skrudd av, må du la det gå omtrent en time før du skifter ut pæren for å sikre at den er ordentlig avkjølt.

- 1** Slå av strømbryteren og når det høres en kort pipelyd, kobles strømledningen fra.

- 2** Plasser skrutrekkeren som er levert sammen med reservepæren inn i åpningsdekslet til pæren og ta av pæredekslet mens skrutrekkeren står i.

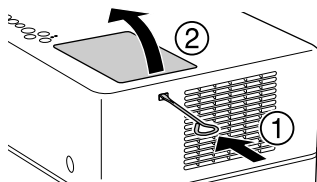

- 3** Skru løs festeskruene for pærefestet.

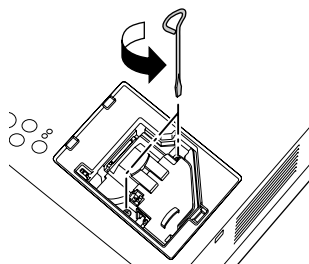

- 4** Ta ut den gamle pæren.

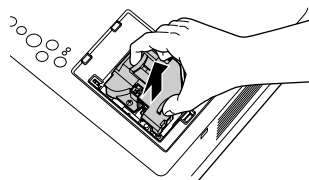

- 5** Sett inn den nye pæren.

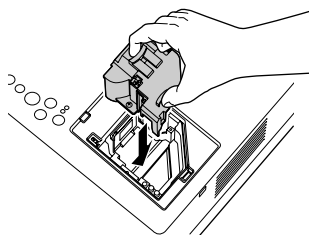

## 6 Skru festeskruene for pærefestet godt til.

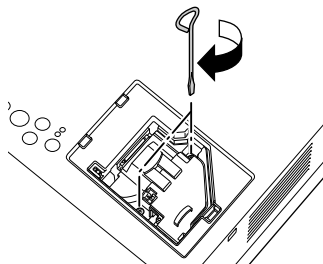

## 7 Sett på plass pæredekslet.

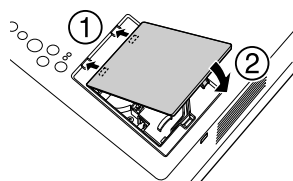

### Forsiktig

- Sett pæren og pæredekslet ordentlig på plass. Av sikkerhetshensyn vil ikke pæren slås på hvis pæren eller pæredekslet ikke er ordentlig installert.
- Dette produktet har en pære som inneholder kvikksølv (Hg). Forhør deg om det lokale regelverket for avhending eller resirkulering. Kast ikke i vanlig avfall.

## Tilbakestille pærens driftstid

Etter at pæren har blitt byttet, må du passe på å initialisere innstillingen for pærens driftstid.

Enheten har en innebygd teller som holder styr på pærens driftstid, og meldingen om utskifting av pæren er basert på denne telleren.

1 Koble til strømledningen og trykk . Hvis projektorpæren tennes, trykker du .

2 Trykk  og når menyen vises, still inn "Info" på "Tilb.st. pærens b.tid".



3 Velg "Ja" og trykk  for å aktivere innstillingen.

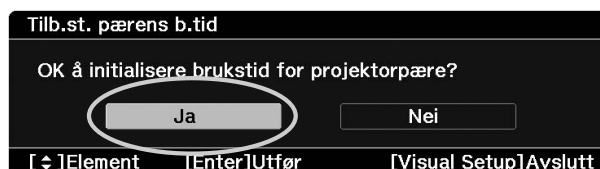

# Projiseringsavstand og størrelse på skjermen

Se i tabellen nedenfor og plasser enheten i en posisjon som gir den beste mulige projeksjonen for skjermstørrelsen.

Enheter: cm

Skjermstørrelse 16:9		Projeksjonsavstand	
		Minimum (Zoom-justering bred)	Maksimum (Zoom-justering tele)
30"	66 x 37	72 til 109	
40"	89 x 50	97 til 147	
60"	130 x 75	147 til 221	
80"	180 x 100	197 til 296	
100"	220 x 120	246 til 371	
120"	270 x 150	296 til 446	
150"	330 x 190	371 til 558	

Enheter: cm

Skjermstørrelse 4:3		Projeksjonsavstand	
		Minimum (Zoom-justering bred)	Maksimum (Zoom-justering tele)
30"	61 x 46	88 til 134	
40"	81 x 61	119 til 180	
60"	120 x 90	180 til 271	
80"	160 x 120	241 til 362	
100"	200 x 150	302 til 454	
120"	240 x 180	362 til 545	
150"	300 x 230	454 til 683	

# Liste over kompatible oppløsninger

## Komposittvideo/S-Video

Enheter: punkter

Signal	Oppløsning	Bredde/høyde-forhold		
		Normal	Full	Zoom
TV (NTSC)	720 x 480 720 x 360*	960 x 720 (4:3)	1280 x 720 (16:9)	1280 x 720 (16:9)
TV (PAL, SECAM)	720 x 576 720 x 432*	960 x 720 (4:3)	1280 x 720 (16:9)	1280 x 720 (16:9)

\* Letterbox-signal

## Komponent video

Enheter: punkter

Signal	Oppløsning	Bredde/høyde-forhold		
		Normal	Full	Zoom
SDTV (480 i, 60 Hz)	720 x 480 720 x 360*	960 x 720 (4:3)	1280 x 760 (16:9)	1280 x 720 (16:9)
SDTV (576 i, 50 Hz)	720 x 576 720 x 432*	960 x 720 (4:3)	1280 x 760 (16:9)	1280 x 720 (16:9)
SDTV (480 p)	720 x 480 720 x 360*	960 x 720 (4:3)	1280 x 760 (16:9)	1280 x 720 (16:9)
SDTV (576 p)	720 x 576 720 x 432*	960 x 720 (4:3)	1280 x 760 (16:9)	1280 x 720 (16:9)
HDTV (720 p) 16:9	1280 x 720	1280 x 720 (16:9)	-	-
HDTV (1080 i) 16:9	1920 x 1080	1280 x 720 (16:9)	-	-

\* Letterbox-signal

## Databilde

Enheter: punkter

Signal	Oppløsning	Bredde/høyde-forhold		
		Normal	Full	Zoom
VGA60/72/75/85, iMac <sup>*1</sup>	640 x 480 640 x 360 <sup>*2</sup>	960 x 720	1280 x 720	1280 x 720
SVGA56/60/72/75/85, iMac <sup>*1</sup>	800 x 600 800 x 450 <sup>*2</sup>	960 x 720	1280 x 720	1280 x 720
XGA60/70/75/85, iMac <sup>*1</sup>	1024 x 768 1024 x 576 <sup>*2</sup>	960 x 720	1280 x 720	1280 x 720
WXGA60-1	1280 x 768	1280 x 720	-	1280 x 720
WXGA60-2	1360 x 768	1280 x 720	-	1280 x 720
SXGA60	1280 x 1024 1280 x 960 <sup>*2</sup>	960 x 720	1280 x 720	1280 x 720
MAC13"	640 x 480	960 x 720	1280 x 720	1280 x 720
MAC16"	832 x 624	960 x 720	1280 x 720	1280 x 720
MAC19"	1024 x 768	960 x 720	1280 x 720	1280 x 720

\*1 Det er ikke mulig å koble til modeller uten VGA-utgang.

\*2 Letterbox-signal

Bildet kan likevel bli vist selv om andre inngangssignaler enn de som er angitt over benyttes. Det er imidlertid ikke sikkert at det er støtte for alle funksjoner.

## Inngående signal fra HDMI-inngangsport

Enheter: punkter

Signal	Oppløsning	Bredde/høyde-forhold		
		Normal	Full	Zoom
VGA60	640 x 480 640 x 360 <sup>*1</sup>	960 x 720	1280 x 720	1280 x 720
SDTV (480 i, 60 Hz)	720 x 480 720 x 360 <sup>*1</sup>	960 x 720	1280 x 720	1280 x 720
SDTV (480 p)	720 x 480 720 x 360 <sup>*1</sup>	960 x 720	1280 x 720	1280 x 720
SDTV (576 i, 50 Hz)	720 x 576 720 x 432 <sup>*1</sup>	960 x 720	1280 x 720	1280 x 720
SDTV (576 p)	720 x 576 720 x 432 <sup>*1</sup>	960 x 720	1280 x 720	1280 x 720
HDTV (720 p)	1280 x 720	1280 x 720	-	-
HDTV (1080 i)	1920 x 1080	1280 x 720	-	-
HDTV (1080 p, 24 Hz) <sup>*2</sup>	1920 x 1080	1280 x 720	-	-

\*1 Letterbox-signal

\*2 Når fargemodus stilles inn på spill, kan bildet bli forvrengt.

Bildet kan likevel bli vist selv om andre inngangssignaler enn de som er angitt over benyttes. Det er imidlertid ikke sikkert at det er støtte for alle funksjoner.



# Spesifikasjoner

<b>Produktnavn</b>	EMP-TWD10			
<b>Mål</b>	330 B x 182,5 H x 260 D mm (inkludert projisering)			
<b>Panelstørrelse</b>	0,55" bred			
<b>Visningsmetode</b>	Polysilisium-TFT med aktiv matrise			
<b>Oppløsning</b>	921 600 piksler (1280 B x 720 H punkter) x 3			
<b>Fokusjustering</b>	Manuell			
<b>Zoomjustering</b>	Manuell (ca. 1:1,5)			
<b>Linsejustering</b>	Manuell (loddrett maksimum ca. 50 %, vannrett maksimum ca. 25 %)			
<b>Projektorpære (lyskilde)</b>	UHE-pære, 140 W, modellnr.: ELPLP43			
<b>Strømforsyning</b>	100 til 240 VAC $\pm$ 10 %, 50/60 Hz, 2,6 til 1,1 A			
<b>Strømforbruk</b>	100 til 120 VAC område	Ved bruk 230 W Standby: 5 W		
	220 til 240 VAC område	Ved bruk 230 W Standby: 5,5 W		
<b>Driftshøyde</b>	Høyde: 0 m til 2286 m			
<b>Driftstemperatur</b>	+5 til +35°C (ingen kondensering)			
<b>Lagringstemperatur</b>	-10 til +60°C (ingen kondensering)			
<b>Vekt</b>	Ca. 6,6 kg			
<b>Kontakter</b>	Inngang	Audio-port (Lyd)	1	RCA-pinnkontakt
		S-Videoport	1	Mini DIN 4-pinner
		Videoport	1	RCA-pinnkontakt
		Dataport	1	Mini D-Sub 15-pin
		HDMI-port	1	HDMI
		USB-port	1	Type A
	Utgang	Subwoofer-port	1	RCA-pinnkontakt
		Optisk lydutgangsport (Audio)	1	Firkantet optisk plugg
		Kontakt for hodetelefon	1	3,5 mm stereominijack
	Service-port	1	Mini D-sub, 9-pinner (hann)	
<b>Høytalere</b>	Maksimum inngang 10 W, ved impedans 8 $\Omega$ ohm			
<b>Lydeffekt</b>	Analogt lydsignal ut	System med en høytaler: Praktisk maksimal utgangseffekt 10 W + 10 W (10 % THD)		
		Ett hodetelefonsystem: 25 mW/32 $\Omega$ ohm		
		Ett subwoofersystem (V+H): 0,8 Vrms		
	Dynamisk område: 65 dB eller mer			
Digitalt lydsignal ut	Optisk digital utgang			

\* USB-portene aksepterer kanskje ikke alle USB-kompatible enheter.



Integrerte kretser fra Pixelworks DNX™ brukes i denne enheten.

## Tippevinkel

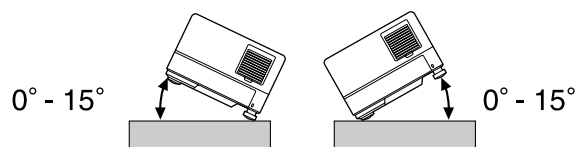

Enheden kan svikte eller kan forårsake en ulykke hvis den tipper mer enn 15 grader.

## **DECLARATION of CONFORMITY**

According to 47CFR, Part 2 and 15  
Class B Personal Computers and Peripherals; and/or  
CPU Boards and Power Supplies used with Class B Personal Computers

We : Epson America, INC.  
Located at : 3840 Kilroy Airport Way  
MS:3-13  
Long Beach, CA 90806  
Tel : 562-290-5254

Declare under sole responsibility that the product identified herein, complies with 47CFR Part 2 and 15 of the FCC rules as a Class B digital device. Each product marketed, is identical to the representative unit tested and found to be compliant with the standards. Records maintained continue to reflect the equipment being produced can be expected to be within the variation accepted, due to quantity production and testing on a statistical basis as required by 47CFR 2.909. Operation is subject to the following two conditions :(1) this device may not cause harmful interference, and (2) this device must accept any interference received, including interference that may cause undesired operation.

Trade Name : Epson  
Type of Product : Projector  
Model : EMP-TWD10

### **FCC Compliance Statement For United States Users**

This equipment has been tested and found to comply with the limits for a Class B digital device, pursuant to Part 15 of the FCC Rules. These limits are designed to provide reasonable protection against harmful interference in a residential installation. This equipment generates, uses, and can radiate radio frequency energy and, if not installed and used in accordance with the instructions, may cause harmful interference to radio or television reception. However, there is no guarantee that interference will not occur in a particular installation. If this equipment does cause interference to radio and television reception, which can be determined by turning the equipment off and on, the user is encouraged to try to correct the interference by one or more of the following measures.

- Reorient or relocate the receiving antenna.
- Increase the separation between the equipment and receiver.
- Connect the equipment into an outlet on a circuit different from that to which the receiver is connected.
- Consult the dealer or an experienced radio/TV technician for help.

### **WARNING**

The connection of a non-shielded equipment interface cable to this equipment will invalidate the FCC Certification or Declaration of this device and may cause interference levels which exceed the limits established by the FCC for this equipment. It is the responsibility of the user to obtain and use a shielded equipment interface cable with this device. If this equipment has more than one interface connector, do not leave cables connected to unused interfaces. Changes or modifications not expressly approved by the manufacturer could void the user's authority to operate the equipment.

# Ordliste

## HDMI

Forkortelse for "High-Definition Multimedia Interface", som er den digitale overføringsstandard for overføring av bilder og lyd med en ledning. HDMI er etablert hovedsaklig for digital hjemmebruk og PCer, og denne standarden gir bildesignaloverføring av høy kvalitet uten signalkomprimering. Den har også en digital signal-krypteringsfunksjon.

## HDTV

En forkortelse for "High-Definition Television system" som kan brukes på en høy-definisjons TV-innstilling som kan tilfredsstillende følgende krav:

- Vertikal oppløsning 720 p eller 1080 i eller høyere (hvor "p" referer til progressiv avspøking, og "i" referer til linjesprangavspøking)
- 16:9 bredde/høydeforhold på skjerm

## JPEG

Et filformat som brukes ved lagring av bildefiler. De fleste fotografier tatt med digitalkameraer, er lagret i JPEG-format.

## MP3

Forkortelse for "MPEG1 Audio Layer-3", en standard for lydkomprimering. Standarden gjør det mulig å redusere datastørrelsen i svært stor grad, samtidig som lyd kvaliteten opprettholdes.

## NTSC

Forkortelse for "National Television Standards Committee", og navnet på et av de analoge bølgeoverførte fargefjernsynssystemene. Dette systemet brukes i Japan, USA og Latin-Amerika.

## PAL

Forkortelse for "Phase Alteration by Line", og navnet på et av de analoge bølgeoverførte fargefjernsynssystemene. Dette formatet brukes i Kina, de vesteuropeiske land, bortsett fra Frankrike, og også i andre afrikanske og asiatiske land.

## SDTV

En forkortelse for "Standard Definition Television", og gitt til standard TV-kringkastingssystem som ikke tilfredsstiller HDTV-kravene.

## SECAM

Forkortelse for "SEquential Couleur A Memoire", og navnet på et av de analoge bølgeoverførte fargefjernsynssystemene. Dette formatet brukes i Frankrike, Øst-Europa samt tidligere Sovjetunionen, Midt-Østen og enkelte land i Afrika.



## WMA

Forkortelse for "Windows Media Audio", en komprimeringsteknologi for lyd, utviklet av Microsoft Corporation i USA. Du kan kode WMA-data med Windows Media Player versjon 7 og 7.1, Windows Media Player for Windows XP eller Windows Media Player 9 Series. Når du koder WMA-filer, må du bruke programmer som er sertifisert av Microsoft Corporation i USA. Hvis du bruker et program som ikke er sertifisert, er det mulig at det ikke fungerer på riktig måte.

## Aspect ratio (Bredde/høyde-forhold)

Forholdet mellom et bildes bredde og høyde. HDTV-bilder har et bredde/høyde-forhold på 16:9 og virker strukket. Bredde/høyde-forholdet for standardbilder er 4:3. Denne enheten oppdager automatisk bredde/høyde-forholdet på en plate når den spilles av.

## Nedkjøling

En prosess som lar projektorpæren kjøles ned fra de høye temperaturene som oppnås under projisering. Dette utføres automatisk når  trykkes ned for å stoppe projiseringen av et bilde, eller  trykkes ned for å slå av enheten. Ikke koble fra strømledningen under nedkjølingen. Hvis nedkjølingen ikke utføres på riktig måte, kan pæren eller de interne delene i hovedenheten overopphetes, noe som kan føre til redusert levetid for pæren eller føre til skade på enheten. Nedkjølingen er fullført når hovedenheten gir to lydsignaler.

## Optisk digital utgang

Konverterer lydsignalet til et digitalt signal slik at det kan overføres med optiske fibre. En fordel med dette er at det ikke produseres interferens, noe som er et problem ved konvensjonell overføring, der ekstern interferens plukkes opp av kabelen.





## Playback control (PBC) (Avspillingskontroll)

En metode for avspilling av video-CDer. Du kan velge skjermen eller informasjonen du vil se, fra menyskjermen som vises.





## Termer relatert til plater

### Title (Tittel)/Chapter (Kapittel)/Track (Spor)

En film på en DVD er delt inn i enheter kalt titler, som kan inneholde et vilkårlig antall kapitler.

DVD-video			
Tittel 1		Tittel 2	
Kapittel 1	Kapittel 2	Kapittel 1	Kapittel 2
			

Video- og lyd-CDer er inndelt i enheter kalt spor.

Video-CD/Lyd-CD			
Spor 1	Spor 2	Spor 3	Spor 4
			

# Indeks

## A

Alternativside .....	58
Andre side .....	54
Audioside .....	54

## B

Barnesikring .....	58
Bilde På/Av .....	32
Bildeside .....	58
Break (Ta pause) .....	26
Brightness (Lysstyrke) .....	58
Bytte luftfilter .....	65
Bytte projektorpære .....	66

## C

CD-lås .....	54
Chapter (Kapittel) .....	74
Color Mode (Fargemodus) .....	26
Color Saturation (Fargemetning) .....	58
Contrast (Kontrast) .....	58

## D

Datainngang .....	45, 46
Demp .....	26
Digital utgang .....	54
displayvindu .....	20
DivX® .....	30
DivX® VOD .....	54
Dolby Digital .....	54
Dolby Virtual høyttaler .....	51

## F

Fjernkontroll .....	15
Fokuseringshjul .....	21
Forbruksvarer .....	64

## H

High Altitude Mode (Høyfjellsmodus) .....	58
Hodetelefoner .....	49

## I

indikatorlamper .....	59
Informasjonsskjerm for avspilling .....	38
Infoside .....	58

## K

Kjører auto-oppsett .....	62
---------------------------	----

## L

Linsejustering .....	21
----------------------	----

## M

Menu (Meny) .....	27
MP3 .....	30
MP3/JPEG NAV .....	54

## N

Nattmodus .....	54
-----------------	----

## O

Overoppheting .....	59
---------------------	----

## P

Pærens brukstid .....	58
Passord .....	54
PBC (Playback control) (Avspillingskontroll) .....	28
Progressiv .....	58

## R

Rengjøre hovedenheten .....	63
Rengjøre luftfilteret og luftinntaksåpningen .....	63
Rengjøre projektorlinsen .....	63

## S

Sette inn batteriene .....	16
Sharpness (Skarphet) .....	58
Skjermpråk .....	53
Source (Kilde) .....	58
Språkside .....	53
Standby .....	60
S-Video-inngangsporten .....	45

## T

Tilbakestille pærens driftstid .....	67
Tint (Nyanse) .....	58
Title (Tittel) .....	74
Track (Spor) .....	74
TV-tuner .....	44

## U

USB .....	11, 43
Utskiftingstakt for projektorpære .....	64

## V

Valgfritt tilbehør .....	64
Video Signal (Videosignal) .....	58
Video-inngangsporten .....	44
Volum .....	21

## W

WMA .....	30
-----------	----

## Z

Zoomehjul .....	21
-----------------	----

# Forespørsler

## < EUROPE, MIDDLE EAST & AFRICA >

Denne adresselisten gjelder fra 5. april 2007.

Du finner mer oppdaterte kontaktadresser på webområdet som står oppført her. Hvis du ikke finner det du har bruk for på noen av disse sidene, kan du gå til Epsons hovedhjemmeside på [www.epson.com](http://www.epson.com).

### ALBANIA :

#### INFOSOFT SYSTEM

Gjergji Center, Rr Murat Toptani  
Tirana 04000 - Albania  
Tel: 00 355 42 511 80/ 81/ 82/ 83  
Fax: 00355 42 329 90  
Web Address:  
[http://content.epson.it/about/int\\_services.htm](http://content.epson.it/about/int_services.htm)

### AUSTRIA :

#### EPSON DEUTSCHLAND GmbH

Buropark Donau Inkustrasse 1-7 / Stg. 8 / 1.  
OG  
A-3400 Klosterneuburg  
Tel: +43 (0) 2243 - 40 181 - 0  
Fax: +43 (0) 2243 - 40 181 - 30  
Web Address:  
<http://www.epson.at>

### BELGIUM :

#### EPSON DEUTSCHLAND GmbH Branch office Belgium

Belgicastraat 4 - Keiberg  
B-1930 Zaventem  
Tel: +32 2/ 7 12 30 10  
Fax: +32 2/ 7 12 30 20  
Hotline: 070 350120  
Web Address:  
<http://www.epson.be>

### BOSNIA AND HERZEGOVINA :

#### RECOS d.o.o.

Tvornicka 3 - 71000 Sarajevo  
Tel: 00 387 33 767 330  
Fax: 00 387 33 454 428  
Web Address:  
[http://content.epson.it/about/int\\_services.htm](http://content.epson.it/about/int_services.htm)

### BULGARIA :

#### EPSON Service Center Bulgaria

c/o Reset Computers Ltd.  
15-17 Tintiava Str.  
1113 Sofia  
Tel: 00 359 2 911 22  
Fax: 00 359 2 868 33 28  
Email: [reset@reset.bg](mailto:reset@reset.bg)  
Web Address: <http://www.reset.bg>

### CROATIA :

#### RECRO d.d.

Avenija V. Holjevca 40  
10 000 Zagreb  
Tel: 00385 1 3650774  
Fax: 00385 1 3650798  
Web Address:  
[http://content.epson.it/about/int\\_services.htm](http://content.epson.it/about/int_services.htm)

### CYPRUS :

#### TECH-U

75, Lemesou Avenue 2121 Cyprus  
Tel: 00357 22 69 4000  
Fax: 00357 22490240  
Web Address:  
[http://content.epson.it/about/int\\_services.htm](http://content.epson.it/about/int_services.htm)

### CZECH REPUBLIC :

#### EPSON DEUTSCHLAND GmbH Branch Office Czech Republic

Slavickova 1a 63800 Brno  
E-mail: [infoline@epson.cz](mailto:infoline@epson.cz)  
Web Address:  
<http://www.epson.cz>  
Hotline: 800 142 052

### DENMARK :

#### EPSON Denmark

Generatorvej 8 C 2730 Herlev  
Tel: 44508585  
Fax: 44508586  
Email: [denmark@epson.co.uk](mailto:denmark@epson.co.uk)  
Web Address:  
<http://www.epson.dk>  
Hotline: 70279273

### ESTONIA :

#### EPSON Service Center Estonia

c/o Kulbert Ltd.  
Sirge 4, 10618  
Tallinn  
Tel: 00372 671 8160  
Fax: 00372 671 8161  
Web Address:  
<http://www.epson.ee>

### FINLAND :

#### Epson (UK) Ltd.

Rajatorpantie 41 C FI-01640 Vantaa  
Web Address:  
<http://www.epson.fi>  
Hotline: 0201 552091

### FRANCE & DOM-TOM TERRITORY :

#### EPSON France S.A.

150 rue Victor Hugo BP 320  
92305 LEVALLOIS PERRET CEDEX  
Web Address:  
<http://www.epson.fr>  
Hotline: 0821017017

### GERMANY :

#### EPSON Deutschland GmbH

Otto-Hahn-Strasse 4 D-40670 Meerbusch  
Tel: +49-(0)2159-538 0  
Fax: +49-(0)2159-538 3000  
Web Address:  
<http://www.epson.de>  
Hotline: 01805 2341 10

### GREECE :

#### EPSON Italia s.p.a.

274 Kifisias Avenue -15232 Halandri Greece  
Tel: +30 210 6244314  
Fax: +30 210 68 28 615  
Email:  
[epson@information-center.gr](mailto:epson@information-center.gr)  
Web Address:  
[http://content.epson.it/about/int\\_services.htm](http://content.epson.it/about/int_services.htm)

### HUNGARY :

#### Epson Deutschland GmbH

Magyarorszagi Fiolkelelep 1117 Budapest  
Inforpark setany 1.  
Hotline: 06 800 14 783  
E-mail: [infoline@epson.hu](mailto:infoline@epson.hu)  
Web Address:  
<http://www.epson.hu>

### IRELAND :

#### Epson (UK) Ltd.

Campus 100, Maylands Avenue  
Hemel Hempstead Herts HP2 7TJ  
U.K.Techn.  
Web Address:  
<http://www.epson.ie>  
Hotline: 01 679 9015

### ITALY :

#### EPSON Italia s.p.a.

Via M. Vigano de Vizzi, 93/95  
20092 Cinisello Balsamo (MI)  
Tel: +39 06. 660321  
Fax: +39 06. 6123622  
Web Address:  
<http://www.epson.it>  
Hotline: 02 26830058

### LATVIA :

#### EPSON Service Center Latvia

c/o ServiceNet LV  
Jelgavas 36  
1004 Riga  
Tel.: 00 371 746 0399  
Fax: 00 371 746 0299  
Web Address:  
<http://www.epson.lv>

### LITHUANIA :

#### EPSON Service Center Lithuania

c/o ServiceNet  
Gaiziunu 3  
50128 Kaunas  
Tel.: 00 370 37 400 160  
Fax: 00 370 37 400 161  
Web Address:  
<http://www.epson.lt>

### LUXEMBURG :

#### EPSON DEUTSCHLAND GmbH Branch office Belgium

Belgicastraat 4-Keiberg  
B-1930 Zaventem  
Tel: +32 2/ 7 12 30 10  
Fax: +32 2/ 7 12 30 20  
Hotline: 0900 43010  
Web Address:  
<http://www.epson.be>

### MACEDONIAN :

#### DIGIT COMPUTER ENGINEERING

3 Makedonska brigada b.b upravna  
zgrada R. Konkar - 91000 Skopje Macedonia  
Tel: 00389 2 2463896  
Fax: 00389 2 2465294  
Web Address:  
[http://content.epson.it/about/int\\_services.htm](http://content.epson.it/about/int_services.htm)

### NETHERLANDS :

#### EPSON DEUTSCHLAND GmbH Branch office Netherland

J. Geesinkweg 501  
NL-1096 AX Amsterdam-  
Duivendrecht Netherlands  
Tel: +31 20 592 65 55  
Fax: +31 20 592 65 66  
Hotline: 0900 5050808  
Web Address:  
<http://www.epson.nl>

### NORWAY :

#### EPSON NORWAY

Lilleakerveien 4 oppgang 1A  
N-0283 Oslo NORWAY  
Hotline: 815 35 180  
Web Address:  
<http://www.epson.no>

**POLAND :**

**EPSON DEUTSCHLAND GmbH**  
**Branch Office Poland**  
 ul. Bokserska 66  
 02-690 Warszawa Poland  
 Hotline: (0) 801-646453  
 Web Address:  
<http://www.epson.pl>

**PORTUGAL :**

**EPSON Portugal**  
 R. Gregorio Lopes, n° 1514 Restelo 1400-195  
 Lisboa  
 Tel: 21 3035400  
 Fax: 213035490  
 Hotline: 707 222 000  
 Web Address:  
<http://www.epson.pt>

**ROMANIA :**

**EPSON Service Center Romania**  
 c/o MB Distribution 162, Barbu Vacarescu  
 Blvd., Sector 2  
 71422 Bucharest  
 Tel: 0040 21 231 7988 ext.103  
 Fax: 0040 21 230 0313  
 Web Address:  
<http://www.epson.ro>

**SERBIA AND MONTENEGRO :**

**BS PROCESSOR d.o.o.**  
 Hazdi Nikole Zivkovic 2  
 Beograd - 11000 - F.R. Jugoslavia  
 Tel: 00 381 11 328 44 88  
 Fax: 00 381 11 328 18 70  
 Web Address:  
[http://content.epson.it/about/int\\_services.htm](http://content.epson.it/about/int_services.htm)

**SLOVAKIA :**

**EPSON DEUTSCHLAND GmbH Branch**  
**Office Czech Republic**  
 Slavickova 1a  
 638 00 Brno  
 Hotline: 0850 111 429  
 (national costs)  
 Web Address:  
<http://www.epson.sk>

**SLOVENIA :**

**BIROTEHNA d.o.o.**  
 Smartinska 106  
 1000 Ljubljana Slovenia  
 Tel: 00 386 1 5853 410  
 Fax: 00386 1 5400130  
 Web Address:  
[http://content.epson.it/about/int\\_services.htm](http://content.epson.it/about/int_services.htm)

**SPAIN :**

**EPSON Iberica, S.A.**  
 Av. de Roma, 18-26  
 08290 Cerdanyola del valles  
 Barcelona  
 Tel: 93 582 15 00  
 Fax: 93 582 15 55  
 Hotline: 902 404142  
 Web Address:  
<http://www.epson.es>

**SWEDEN :**

**Epson Sweden**  
 Box 329 192 30 Sollentuna Sweden  
 Tel: 0771-400134  
 Web Address:  
<http://www.epson.se>

**SWIZERLAND :**

**EPSON DEUTSCHLAND GmbH**  
**Branch office Switzerland**  
 Riedmuehlestrasse 8 CH-8305 Dietlikon  
 Tel: +41 (0) 43 255 70 20  
 Fax: +41 (0) 43 255 70 21  
 Hotline: 0848448820  
 Web Address:  
<http://www.epson.ch>

**TURKEY :**

**TECPRO**  
 Sti. Telsizler mah. Zincirlidere cad.  
 No: 10 Kat 1/2 Kagithane 34410  
 Istanbul  
 Tel: 0090 212 2684000  
 Fax: 0090212 2684001  
 Web Address:  
<http://www.epson.com.tr>  
 Info: bilgi@epsonerisim.com  
 Web Address:  
<http://www.epson.tr>

**UK :**

**Epson (UK) Ltd.**  
 Campus 100, Maylands Avenue  
 Hemel Hempstead Herts HP2 7TJ  
 Tel: (01442) 261144  
 Fax: (01442) 227227  
 Hotline: 08704437766  
 Web Address:  
<http://www.epson.co.uk>

**AFRICA :**

Contact your dealer  
 Web Address:  
[http://www.epson.co.uk/welcome/welcome\\_africa.htm](http://www.epson.co.uk/welcome/welcome_africa.htm)  
 or  
<http://www.epson.fr/bienvenu.htm>

**SOUTH AFRICA :**

**Epson South Africa**  
 Grnd. Flr. Durham Hse, Block 6  
 Fourways Office Park  
 Cnr. Fourways Blvd. & Roos Str.  
 Fourways, Gauteng, South Africa.  
 Tel: +27 11 201 7741  
 / 0860 337766  
 Fax: +27 11 465 1542  
 Email: support@epson.co.za  
 Web Address:  
<http://www.epson.co.za>

**MIDDLE EAST :**

**Epson (Middle East)**  
 P.O. Box: 17383 Jebel Ali Free Zone Dubai  
 UAE(United Arab Emirates)  
 Tel: +971 4 88 72 1 72  
 Fax: +971 4 88 18 9 45  
 Email: supportme@epson.co.uk  
 Web Address:  
[http://www.epson.co.uk/welcome/welcome\\_africa.htm](http://www.epson.co.uk/welcome/welcome_africa.htm)

**< NORTH, CENTRAL AMERICA & CARIBBEANI ISLANDS >****CANADA :**

**Epson Canada, Ltd.**  
 3771 Victoria Park Avenue  
 Scarborough, Ontario  
 CANADA M1W 3Z5  
 Tel: 905-709-9475  
 or 905-709-3839  
 Web Address:  
<http://www.epson.com>

**MEXICO :**

**Epson Mexico, S.A. de C.V.**  
 Boulevard Manuel Avila Camacho 389  
 Edificio 1 Conjunto Legaria  
 Col. Irrigacion, C.P. 11500  
 Mexico, DF  
 Tel: (52 55) 1323-2052  
 Web Address:  
<http://www.epson.com.mx>

**U. S. A. :**

**Epson America, Inc.**  
 3840 Kilroy Airport Way  
 Long Beach, CA 90806  
 Tel: 562-276-4394  
 Web Address:  
<http://www.epson.com>

**COSTA RICA :**

**Epson Costa Rica, S.A.**  
 Dela Embajada Americana,  
 200 Sur y 300 Oeste  
 Apartado Postal 1361-1200 Pavas  
 San Jose, Costa Rica  
 Tel: (506) 210-9555  
 Web Address:  
<http://www.epson.co.cr>

< SOUTH AMERICA >

**ARGENTINA :**

**Epson Argentina S.A.**

Avenida Belgrano 964/970 Capital Federal  
1092, Buenos Aires, Argentina Tel: (54 11)  
5167-0300  
Web Address:  
<http://www.epson.com.ar>

**BRAZIL :**

**Epson Do Brasil Ltda.**

Av. Tucunare, 720  
Tambore Barueri,  
Sao Paulo, SP 0646-0020, Brazil  
Tel: (55 11) 4196-6100  
Web Address:  
<http://www.epson.com.br>

< ASIA & OCEANIA >

**AUSTRALIA :**

**EPSON AUSTRALIA PTYLIMITED**

3, Talavera Road, N.Ryde NSW 2113,  
AUSTRALIA  
Tel: 1300 361 054  
Web Address:  
<http://www.epson.com.au>

**CHINA :**

**EPSON (BEIJING) TECHNOLOGY  
SERVICE CO.,LTD.**

8F,A. The Chengjian Plaza NO.18  
Beitaipingzhuang Rd.,Haidian District,Beijing,  
China  
Zip code: 100088  
Tel: 010-82255566-606  
Fax: 010-82255123

**EPSON (BEIJING) TECHNOLOGY  
SERVICE CO.,LTD.SHANGHAI BRANCH  
PANYU ROAD SERVICE CENTER**

NO. 127 Panyu Road, Changning District,  
Shanghai China  
ZIP code: 200052  
Tel: 021-62815522  
Fax: 021-52580458

**EPSON (BEIJING) TECHNOLOGY  
SERVICE CO.,LTD.GUANGZHOU  
BRANCH**

ROOM 1405,1407 Baoli Plaza,NO.2 , 6th  
Zhongshan  
Road,Yuexiu District, Guangzhou  
Zip code: 510180  
Tel: 020-83266808  
Fax: 020- 83266055

**EPSON (BEIJING) TECHNOLOGY  
SERVICE CO.,LTD.CHENDU BRANCH**

ROOM2803B, A. Times Plaza, NO.2, Zongfu  
Road, Chengdu  
Zip code: 610016  
Tel: 028-86727703/04/05  
Fax: 028-86727702

**CHILE :**

**Epson Chile S.A.**

La Concepcion 322 Piso 3  
Providencia, Santiago,Chile  
Tel: (562) 484-3400  
Web Address:  
<http://www.epson.com.cl>

**COLOMBIA :**

**Epson Colombia Ltda.**

Diagonal 109, 15-49  
Bogota, Colombia  
Tel: (57 1) 523-5000  
Web Address:  
<http://www.epson.com.co>

**HONGKONG :**

**EPSON Technical**

**Support Centre  
(Information Centre)**

Units 516-517, Trade Square,  
681 Cheung Sha Wan Road,  
Cheung Sha Wan, Kowloon,  
HONG KONG  
Tech. Hot Line: (852) 2827 8911  
Fax: (852) 2827 4383  
Web Address:  
<http://www.epson.com.hk>

**JAPAN :**

**SEIKO EPSON  
CORPORATION  
SHIMAUCHI PLANT**

VI Customer Support Group:  
4897 Shimauchi, Matsumoto-shi, Nagano-ken,  
390-8640 JAPAN  
Tel: 0263-48-5438  
Fax: 0263-48-5680  
Web Address:  
<http://www.epson.jp>

**KOREA :**

**EPSON KOREA CO., LTD.**

11F Milim Tower, 825-22 Yeoksam-dong,  
Gangnam-gu, Seoul,135-934 Korea  
Tel : 82-2-558-4270  
Fax: 82-2-558-4272  
Web Address:  
<http://www.epson.co.kr>

**MALAYSIA :**

**EPSON TRADING  
(MALAYSIA) SDN. BHD.**

3rd Floor, East Tower, Wisma Consplant 1  
No.2, Jalan SS 16/4,  
47500 Subang Jaya,  
Malaysia.  
Tel: 03 56 288 288  
Fax: 03 56 288 388  
or 56 288 399

**SINGAPORE :**

**EPSON SINGAPORE  
PTE. LTD.**

1 HarbourFront Place #03-02  
HarbourFront Tower One  
Singapore 098633.  
Tel: 6586 3111  
Fax: 6271 5088

**PERU :**

**Epson Peru S.A.**

Av. Del Parque Sur #400  
San Isidro, Lima, 27, Peru  
Tel: (51 1) 224-2336  
Web Address:  
<http://www.epson.com.pe>

**VENEZUELA :**

**Epson Venezuela S.A.**

Calle 4 con Calle 11-1  
Edf. Epson -- La Urbina Sur Caracas, Venezuela  
Tel: (58 212) 240-1111  
Web Address:  
<http://www.epson.com.ve>

**TAIWAN :**

**EPSON Taiwan  
Technology & Trading Ltd.**

14F.No. 7, Song Ren Road,  
Taipei, Taiwan, ROC.  
Tel: (02) 8786-6688  
Fax: (02) 8786-6633  
Web Address:  
<http://www.epson.com.tw>

**THAILAND:**

**EPSON (Thailand) Co.,Ltd.**

24th Floor, Empire Tower,  
195 South Sathorn Road, Yannawa, Sathorn,  
Bangkok 10120, Thailand.  
Tel: (02) 6700680 Ext. 310  
Fax: (02) 6070669  
Web Address:  
<http://www.epson.co.th>



Alle rettigheter forbeholdes. Ingen deler av denne publikasjonen kan gjenskapes, lagres i et gjenfinningssystem eller overføres i noen form eller på noen måte, elektronisk, mekanisk, ved kopiering, opptak eller på annen måte, uten at det på forhånd er gitt skriftlig tillatelse fra Seiko Epson Corporation. Det påtas ikke noe patentansvar når gjelder bruk av informasjonen i dette dokumentet. Det påtas heller ikke erstatningsansvar for skader som følger av bruk av informasjonen i dette dokumentet.

Verken Seiko Epson Corporation eller dets datterselskaper er ansvarlig overfor kjøper av dette produktet eller tredjeparter for skader, tap, kostnader eller utgifter som kjøper eller tredjepart har pådratt seg som et resultat av: ulykke, feil bruk eller misbruk av dette produktet eller uautoriserte modifiseringer, reparasjoner eller endringer i produktet, eller (med unntak av USA) hvis drifts- og vedlikeholdsinstruksjoner fra Seiko Epson Corporation ikke er fulgt nøye.

Seiko Epson Corporation kan ikke holdes ansvarlig for skader eller problemer som oppstår ved bruk av tilleggsutstyr eller forbruksvarer andre enn dem som Seiko Epson Corporation har angitt som originale Epson-produkter eller Epson-godkjente produkter.

Innholdet i denne veiledningen kan endres eller oppdateres uten varsel.

Illustrasjoner og skjermer som benyttes i denne publikasjonen kan avvike fra de faktiske illustrasjonene og skjermene.

## Varemerker

Windows Media og Windows-logoen er varemerker eller registrerte varemerker for Microsoft Corporation i USA og andre land.

XGA er et varemerke eller et registrert varemerke til International Business Machine Corporation.

iMac er et registrert varemerke for Apple Inc.

Produsert med lisens fra Dolby Laboratories. "Dolby", "Pro Logic" og det doble D-symbolet er varemerker for Dolby Laboratories.

"DTS" og "DTS Digital Surround" er registrerte varemerker for DTS, Inc.

DivX, DivX Ultra Certified, and associated logos are trademarks of DivX, Inc. and are used under license.

Pixelworks og DNX er varemerker for Pixelworks Inc.

DVD-videologoen er et varemerke.

HDMI og High-Definition Multimedia Interface er varemerker eller registrerte varemerker for HDMI Licensing, LLC.

Vi respekterer andre varemerker eller registrerte varemerker til respektive selskaper selv om de ikke er spesifisert.