

Grunnleggende driftshåndbok

– for bruk uten datamaskin –



Introduksjon

Viktige sikkerhetsinstruksjoner	3
Personlig informasjon lagret i minnet	4



Funksjoner på kontrollpanelet

Kontrollpanel	5
---------------------	---



Håndtere papir og originaler

Håndtere papir	8
Håndtere originaler	9



Fakse et bilde eller dokument

Koble til en telefon eller telefonsvarer	11
Stille inn faksfunksjonene	11
Sende en faks	14
Motta fakser	16
Velge innstillingene Send/Motta	17



Kopiere

Kopiere foto	19
Kopiere dokumenter	20



Skrive ut fra minnekort

Håndtere et minnekort	21
Skrive ut foto	22
Velge og skrive ut foto ved hjelp av et indeksark	23



Skrive ut fra digitalkamera

Bruke PictBridge eller USB DIRECT-PRINT	26
---	----



Skifte blekkpatroner

Forsiktighetsregler	27
Ta ut og monterer blekkpatroner	27



Vedlikehold

Kontrollere statusen på blekkpatronene	30
Kontrollere og rengjøre skriverhodet	30
Justere skriverhodet	31



Løse problemer



Feilmeldinger	32
Problemer og løsninger	32



Oversikt over panelinnstillingene

Faksmod.	37
Moduset Copy	38
Moduset Memory Card	40
Moduset Fotoutskrift	41
Moduset Setup	42

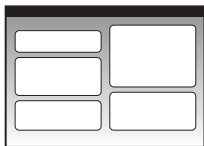
Her finner du informasjon

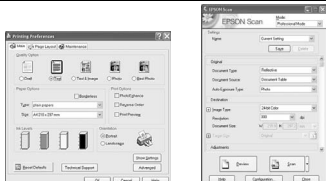
Papirhåndbøker	
	Start her Les dette arket først. Dette arket gir deg opplysninger om hvordan du setter opp skriveren og installerer programvaren.
 (denne boken)	Grunnleggende driftshåndbok – for bruk uten datamaskin – Denne håndboken inneholder opplysninger om hvordan du bruker skriveren uten å koble til datamaskinen, for eksempel instruksjoner om hvordan du fakser, kopierer og skriver ut fra et minnekort. Hvis du har problemer med å bruke skriveren, kan du lese kapittelet Løse problemer i denne håndboken.
Elektroniske håndbøker	
	Brukerhåndbok Denne håndboken gir informasjon om utskrift og skanning fra datamaskinen, og informasjon om programvaren. Denne håndboken finnes på CD-platen med programvaren, og installeres automatisk når du installerer programvaren. Hvis du vil lese håndboken, dobbeltklikker du ikonet på skrivebordet.
	Elektronisk hjelp Den elektroniske hjelpen er innebygd i hvert enkelt program som finnes på CD-platen. Den gir detaljert informasjon om programmet.

Advarsler, forsiktighetsregler og merknader

Følg disse retningslinjene når du leser instruksjonene:

- ⚠ Advarsel:** Advarsler må følges nøye for å unngå personskade.
- ⚠ Forsiktig:** Forsiktighetsregler må overholdes for å unngå skade på utstyret.
- Obs!** Merknader inneholder viktig informasjon om skriveren.
- Tips:** Tips gir råd om hvordan du bruker skriveren.

Merknad om opphavsrett

Ingen deler av denne publikasjonen kan reproduseres, lagres i et gjenfinningsssystem eller overføres i noen form eller på noen måte, det være seg elektronisk, mekanisk, ved fotokopiering, innspilling eller annet, uten skriftlig forhåndstillatelse fra Seiko Epson Corporation. Informasjonen i denne publikasjonen er bare beregnet for bruk med dette produktet. Epson er ikke ansvarlig for noen form for bruk av denne informasjonen brukt på andre skrivere.

Verken Seiko Epson Corporation eller deres partnere skal stilles til ansvar overfor kjøperen av dette produktet eller overfor tredjepart for skader, tap, kostnader eller utgifter som kjøper eller tredjepart pådrar seg på grunn av ulykke, feilbruk eller misbruk av dette produktet eller uautoriserte endringer, reparasjoner eller ombygginger av dette produktet, eller (unntatt i USA) fordi Seiko Epson Corporations instruksjoner om drift og vedlikehold ikke er overholdt.

Seiko Epson Corporation kan ikke holdes ansvarlig for skader eller problemer som oppstår ved bruk av noe tilleggsutstyr eller noen forbruksprodukter annet enn det som Seiko Epson Corporation har angitt som originale Epson-produkter eller Epson-godkjente produkter.

Seiko Epson Corporation skal ikke stilles til ansvar for skader grunnet elektromagnetiske forstyrrelser som oppstår på grunn av bruk av andre grensesnittkabler enn det som er angitt som Epson-godkjente produkter av Seiko Epson Corporation.

EPSON® er et registrert varemerke og EPSON STYLUS™ og Exceed Your Vision er varemerker for Seiko Epson Corporation. USB DIRECT-PRINT™ og USB DIRECT-PRINT-logoen er varemerker for Seiko Epson Corporation. Copyright © 2002 Seiko Epson Corporation. Med enerett.

DPOF™ er et varemerke for CANON INC., Eastman Kodak er et varemerke for Eastman Kodak Company, Fuji Photo Film Co., Ltd. og Matsushita Electric Industrial Co., Ltd. SDHC™ er et varemerke.

Memory Stick, Memory Stick Duo, Memory Stick PRO, Memory Stick PRO Duo, MagicGate Memory Stick, MagicGate Memory Stick Duo og Memory Stick Micro er varemerker for Sony Corporation.

xD-Picture Card™ er et varemerke for Fuji Photo Film Co., Ltd.

Generell merknad: Andre produktnavn som brukes i denne publikasjonen, brukes bare i identifikasjonsøyemed, og kan være varemerker for sine respektive eiere. Epson fraskriver seg alle rettigheter til slike merker.

Introduksjon

Viktige sikkerhetsinstruksjoner

Før du bruker denne skriveren, må du lese og følge disse sikkerhetsinstruksjonene:

- Bruk bare den nettleddningen som leveres med skriveren. Bruk av annen ledning kan føre til brann eller støt. Ikke bruk ledningen til annet utstyr.
- Kontroller at nettleddningen oppfyller alle lokale sikkerhetskrav.
- Bruk bare den typen kraftforsyning som er angitt på etiketten.
- Plasser skriveren nær en stikkontakt der nettleddningen lett kan kobles fra.
- Ikke la nettleddningen bli skadet eller frynset.
- Kontroller at summen av merkestrøm for enhetene som er koblet til skjøteledningen eller stikkontakten, ikke overskrider den tillatte merkestrømmen.
- Unngå steder som er utsatt for raske endringer i temperatur eller fuktighet, støt eller vibrasjoner, støv eller direkte sollys.
- Unngå å blokkere eller dekke til åpninger i kabinettet eller å føre inn gjenstander via sporene.
- Plasser skriveren på en flat, stabil overflate som er større enn sokkelen i alle retninger. Den vil ikke fungere korrekt hvis den er skråstilt. Kontroller også at baksiden av skriveren er minst 10 cm fra veggen, slik at ventilasjonen blir tilstrekkelig.
- Skannerenheten må ikke åpnes når du kopierer, skriver ut eller skanner.
- Du må ikke berøre den hvite, flate kabelen inne i skriveren.
- Ikke søl væske på skriveren.
- Ikke bruk aerosol-produkter som inneholder brennbare gasser inne i eller rundt skriveren. Dette kan føre til brann.

- Bortsett fra det som er spesifikt forklart i dokumentasjonen, må du ikke prøve å reparere skriveren selv.
- Under følgende forhold må du koble fra skriveren og få utført service av kvalifisert fagpersonell: hvis nettleddningen eller støpselet er skadet, det er kommet inn væske i skriveren, skriveren har falt i gulvet eller kabinettet er skadet, skriveren ikke fungerer normalt eller viser en vesentlig endring i ytelsen.
- Når skriveren skal lagres eller transporteres, må du ikke skråstille den, sette den på høykant eller snu den opp-ned, for det kan føre til at det lekker blekk fra patronen.
- Vær forsiktig så du ikke får fingrene i klemme når du lukker skannerenheten.
- Ikke trykk for hardt på glassplaten når du legger på originalene.
- Ikke legg noe annet enn originaler i den automatiske dokumentmateren.

Sikkerhetsinstruksjoner for blekkpatroner

- Oppbevar blekkpatroner utilgjengelige for barn. Blekket må ikke drikkes.
- Hvis du får blekk på huden, må du vaske det av med såpe og vann. Hvis du får blekk i øynene, må du øyeblikkelig skylle med vann. Hvis du fortsatt føler ubehag eller har synsforstyrrelser, må du øyeblikkelig oppsøke lege.
- Hvis du tar ut en blekkpatron for å bruke den senere, må du beskytte blekkforsyningsområdet mot støv og skitt, og oppbevare den i samme miljø som skriveren. Ikke rør blekkforsyningsporten eller området rundt den.

Sikkerhetsinstruksjoner for telefonutstyr

Ved bruk av telefonutstyr må du alltid overholde de grunnleggende forholdsreglene for sikkerhet for å redusere risikoen for brann, elektrisk støt og personskade, inkludert følgende forholdsregler:

- Ikke bruk produktet i nærheten av vann.
- Unngå å bruke en telefon i tordenvær. Det kan være en liten risiko for elektrisk støt fra lynnedslag.
- Ikke bruk en telefon for å si ifra om en gasslekkasje mens du befinner deg i nærheten av lekkasjen.
- Oppbevar denne brukerhåndboken lett tilgjengelig for fremtidig bruk.

For europeiske brukere:

Vi, Seiko Epson Corporation, erklærer herved at dette utstyret, modell C361A er i samsvar med de vesentlige kravene og andre relevante bestemmelser i Direktivet 1999/5/EC.

Bare for bruk i; UK, Irland, Tyskland, Frankrike, Spania, Portugal, Italia, Østerrike, Sveits, Belgia, Holland, Luxembourg, Danmark, Finland, Norge, Sverige, Polen, Ungarn, Tsjekkia, Slovakia, Latvia, Litauen, Estland, Slovenia, Hellas, Romania og Bulgaria.

For brukere i New Zealand:

Generell advarsel

Tildeling av en telebevilgning for terminalutstyrsenheter indikerer bare at Telecom har godkjent at enheten overensstemmer med minimumskravene for tilkobling til nettverket deres. Det betyr ikke at Telecom godkjenner selve produktet, og det er heller på ingen måte noen form for garanti. Fremfor alt er det ingen forsikring om at noen enhet vil fungere korrekt i alle henseender sammen med en annen telegodkjent utstyrsenhet av et annet merke eller modell. Det indikerer heller ikke at et produkt er kompatibelt med alle nettverkstjenestene fra Telecom.

Personlig informasjon lagret i minnet

Med denne skriveren kan du lagre navn og telefonnumre i minnet, også når strømmen blir slått av.

Vi anbefaler at du bruker følgende prosedyre for å slette minnet dersom du gir skriveren til noen andre eller du skal kassere den.

Slette minnet

1. Trykk på **Setup**.
2. Velg **Tilb.st. standardinnst.**, og trykk på **OK**.



3. Velg **Init. alle innst.**, og trykk på **OK**.



4. Velg **OK**, og trykk deretter på **OK**.



Alle data som var lagret i minnet blir nå slettet.

Funksjoner på kontrollpanelet

Kontrollpanel

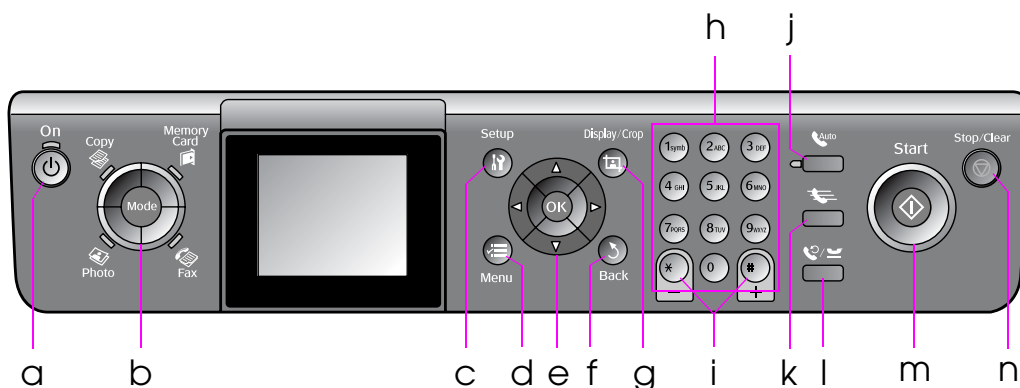





Utformingen av kontrollpanelet varierer fra sted til sted.

Knapper

	Knapper	Funksjon	
a	On	Slår skriveren på og av. (Lampen lyser når skriveren er på, og blinker når skriveren er aktiv, slås på eller slås av.)	
b	Mode* 	Skifter mellom modusene Copy , Memory Card , Fax , og Photo . (Lysene viser hvilken modus som er valgt).	
c	Setup*	Kjører vedlikeholdsprogrammer eller justerer diverse innstillinger.	
d	Menu *	Viser detaljerte innstillinger for hver modus.	
e		▲▼◀▶ 4-veis rulling	Velger foto-og menyelementer.
		OK	Aktiverer innstillingene du har valgt.

	Knapper	Funksjon
f	Back	Avslutter gjeldende operasjon og går tilbake til forrige meny.
g	Display/Crop	Endrer visningen av foto på LCD-skjermen, eller beskjærer fotoene. I faksmodus inkluderer denne knappens funksjoner direktevalglisten, skrive ut faks på nytt og skrive ut andre rapporter.
h	Numerisk tastatur 1234567890*#	I tillegg til faksnumre, kan du også bruke disse til å angi eller legge inn direktevalgnumre, angi dato/tid, antallet kopier som skal skrives ut osv.
i	Eksemplarer (+ og -)	Angir antall eksemplarer, eller endrer beskjæringsområdet.

	Knapper	Funksjon
j		Slår på eller av Autosvar. Du kan bruke denne knappen som en mellomromstast når du legger inn eller redigerer tall eller tegn.
k		Viser direktevalglisten i faksmodus. Du kan bruke denne knappen som tilbaketast når du legger inn eller redigerer tall eller tegn.
l		Viser det siste telefonnummeret du har slått. Du kan bruke denne knappen som en pausetast (for å legge inn "-") når du legger inn eller redigerer tall eller tegn. Når du legger inn tegn, kan du også legge inn en "-".
m	 Start	Starter faksing, kopiering og utskrift.
n	 Stop/Clear	Avbryter faksing, kopiering og utskrift, eller tilbakestiller innstillingene du har gjort.

* Se "Oversikt over panelinnstillingene" på side 37 hvis du vil vite mer om elementene i hvert enkelt modus.

LCD-skjerm

Obs!

LCD-skjermen kan ha enkelte små lyse eller mørke punkter, og på grunn av dens egenskaper kan den ha en ujevn lysstyrke. Dette er normalt, og betyr ikke at den er skadet på noe vis.

Bruke LCD-skjermen

Følg instruksjonene nedenfor for å velge og endre innstillingsmenyene og fotoene på LCD-skjermen.

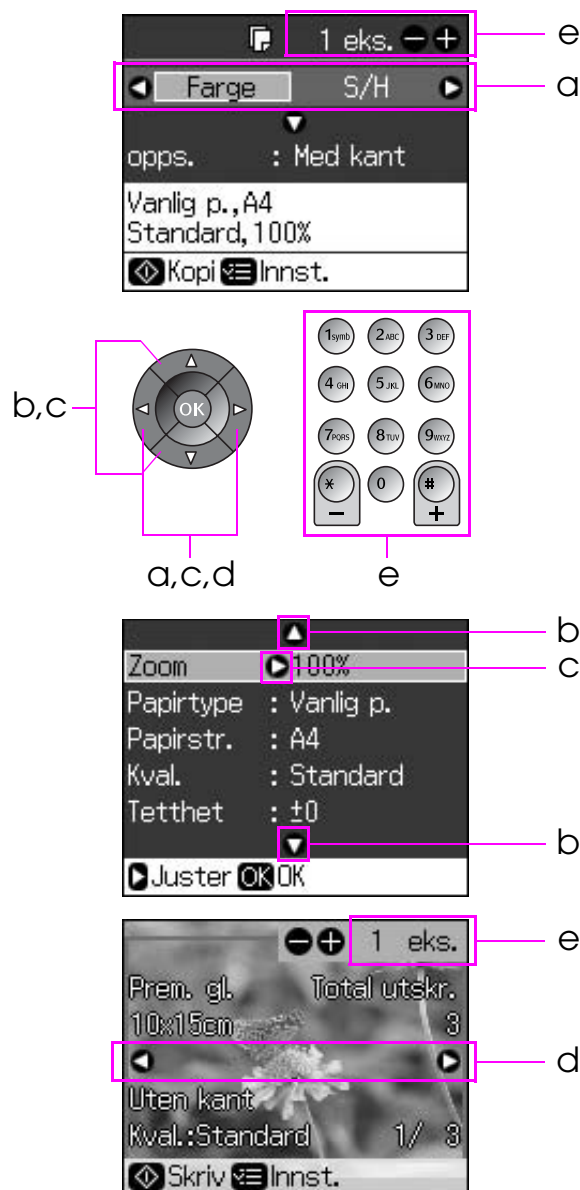

a	Trykk på ◀ eller ▶ for å velge innstillingselementet.
b	Trykk på ▲ eller ▼ for å velge menyelementet. Den merkede delen flyttes opp eller ned.
c	Trykk ▶ for å åpne listen over innstillingselementer. Trykk på ▲ eller ▼ for å velge innstillingselementet, og trykk deretter på OK.
d	Trykk på ◀ eller ▶ for å endre det viste fotoet på LCD-skjermen.
e	Bruk Eks. (+, -) eller en talltast til å angi antall eksemplarer for valgt foto.

Justere lysstyrken på LCD-skjermen

Du kan justere lysstyrken på LCD-skjermen.

1. Trykk på **Setup** for å starte oppsettmoduset.
2. Trykk på ◀ eller ▶ for å velge **Vedlikehold**, og trykk deretter på **OK**.
3. Trykk på ▲ eller ▼ for å velge **LCD Brightness**, og trykk deretter på **OK**. Skjermbildet nedenfor vises.

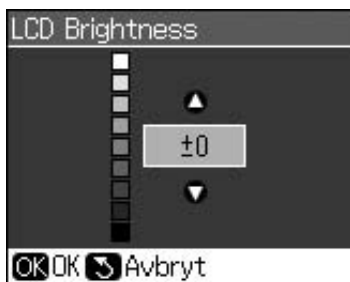

4. Trykk ▲ eller ▼ for å justere skjermens lysstyrke, og trykk deretter på **OK**.

Justere vinkelen på LCD-skjermen

Du kan endre vinkelen på LCD-skjermen.

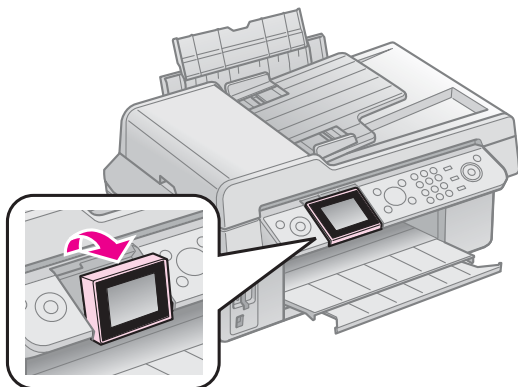

Informasjon om kraftforsyning

Slå av strømmen

For å hindre at du tilfeldig slår av strømmen, vil en melding som spør om du ønsker å slå av skriveren vises når du trykker på **On**. Trykk på **OK** for å slå av skriveren.

Når strømmen er slått av, vil de følgende dataene som er lagret i skriverens midlertidige minne slettes.

- Faksmottaksdata

- Data lagret i **Forsinket sending**

- Data som sendes eller repeteres på nytt

Når skriveren er slått av over lengre perioder kan det hende klokken tilbakestilles og dermed forårsaker uregelmessigheter. Kontroller klokken når du slår på strømmen.

Automatisk oppstart etter strømbrudd

Hvis det oppstår strømbrudd mens skriveren er i moduset faks eller utskrift, vil den automatisk starte opp igjen når strømmen kommer tilbake.

Skriveren går gjennom følgende prosedyrer når den starter opp igjen.

1. Det vil høres en pipelyd i ca. to sekunder.
2. Alle LED-lysene slås på og deretter av, ett etter ett.
3. LCD-skjermen slås på. Den begynner de innledende prosedyrene og starter deretter opp igjen.

⚠ Advarsel:

Hvis strømmen går mens skanneren er åpen, må du ikke stikke hånden inn i skriveren etter at den har startet opp på nytt, før skriverhodet og andre deler har sluttet å bevege seg. Du kan skade fingrene hvis du stikker hånden inn i skriveren mens den er i drift.

Obs!

- Gjenoppstartingen avbrytes hvis du trykker på noen av knappene på kontrollpanelet før LCD-skjermen er slått på.
- Avhengig av forholdene før strømbruddet oppstod, vil skriveren muligens ikke starte opp igjen. Hvis dette skjer, kan du starte skriveren med å trykke på **On**.
- I dette tilfellet vil det høres et pip, selv om innstillingene er endret slik at skriveren ikke skal pipe.
- Hvis et strømbrudd oppstår under mottak av faks og dataen ikke er skrevet ut, vil rapporten **Strøm av** bli skrevet ut.

Strømsparefunksjon

Etter 13 minutter uten aktivitet blir skjermen svart, for å spare energi.

Trykk på én av knappene (bortsett fra **On**) for å vise forrige skjermbilde på skjermen.

Håndtere papir og originaler

Håndtere papir

Velge papir

Du må velge riktig innstilling for papirtypen før du skriver ut. Denne innstillingen er viktig, fordi den bestemmer hvordan blekket påføres papiret.

Obs!

- Tilgjengeligheten til spesielle utskriftsmedier varierer fra sted til sted.
- Du finner artikkelnummeret for følgende spesialpapir fra Epson på Epsons web-område for kundestøtte.

Velg mellom disse papirtypene og innstillingene:

Papirtype	Papirtype-innstilling	Kapasitet
Plain paper * (Vanlig papir*)	Vanlig p.	12 mm
Epson Bright White Paper (Epson ekstra hvitt papir)		80 ark
Epson Premium Ink Jet Plain Paper (Epson eksklusivt blekkpapir, vanlig)		80 ark
Epson Matte Paper Heavyweight (Epson matt, tykt papir)	Matt	20 ark
Epson Photo Quality Ink Jet Paper (Epson blekkpapir med fotokvalitet)		80 ark
Epson Premium Glossy Photo Paper (Epson eksklusivt, glanset fotopapir)	Prem. gl.	20 ark
Epson Premium Semigloss Photo Paper (Epson eksklusivt, halvglanset fotopapir)		
Epson Ultra Glossy Photo Paper (Epson ultraglanset fotopapir)	Ultra gl.	20 ark
Epson Glossy Photo Paper (Epson glanset fotopapir)	Fotopapir	20 ark

* Du kan bruke papir med en vekt på 64 til 90 g/m².

Legge i papir

1. Åpne papirstøtten, og trekk den ut.

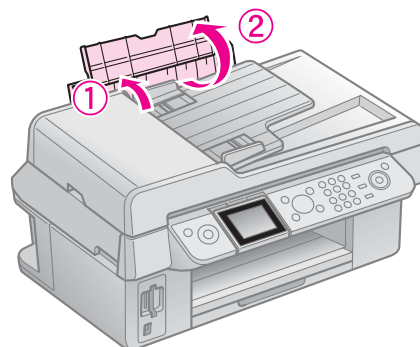

2. Skyv ut utskuffen og forlengelsen.

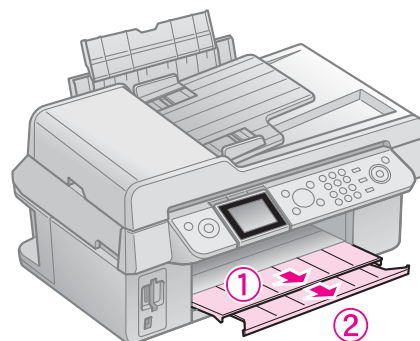

3. Skyv materbeskyttelsen fremover og skyv kantskinnen.

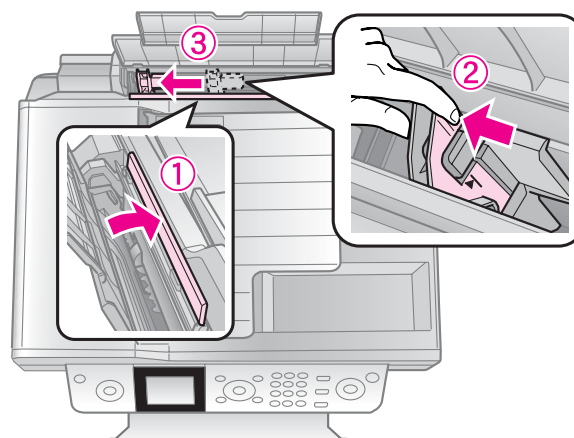

- Legg i papiret med kortsiden først, også for liggende utskrifter, og med utskriftssiden opp.

Utskriftssiden er ofte hvitere eller blankere enn den andre siden.

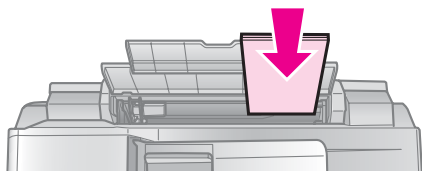

- Plasser papiret bak flikene.

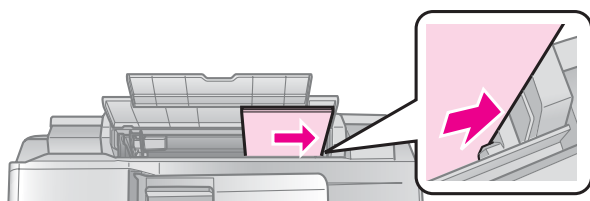

- Skyv kantskinnen mot høyre. Kontroller at papiret får plass under pilmerket på innsiden av venstre kantskinne

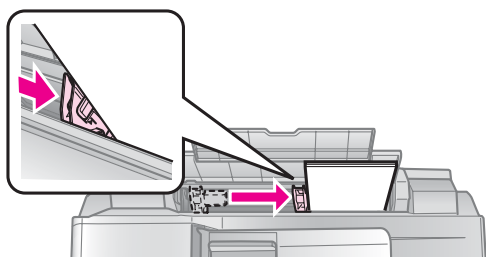

- Skyv materbeskyttelsen tilbake.

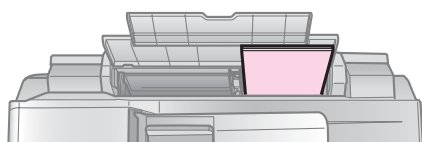
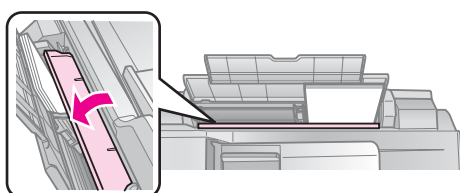

10 × 15 cm (4 × 6 tommer) ×
og 13 × 18 cm (5 × 7 tommer) × .

Følg de samme trinnene for å legge i A4 paper (A4-papir).

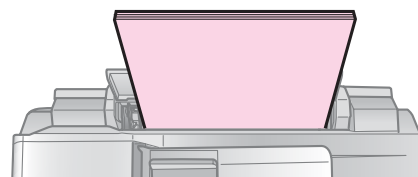

A4

Håndtere originaler

Når du fakser eller kopierer, kan du velge glassplaten eller den automatiske dokumentmateren.

Legge originaler på glassplaten

- Åpne dokumentdekslet, og legg originalen med forsiden ned på glassplaten.

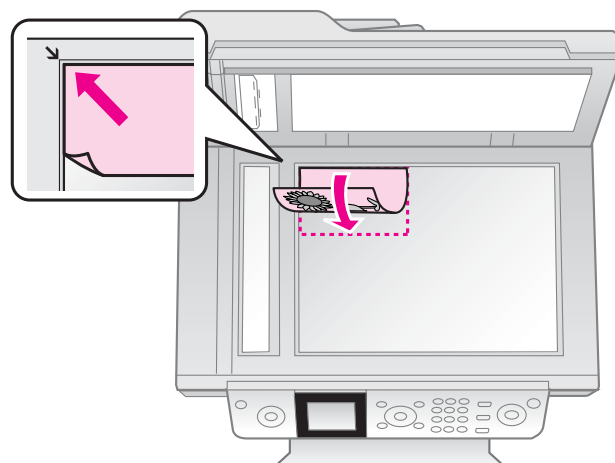

Obs!

Du kan legge flere enn ett foto på glassplaten når du kopierer foto. Se "Kopiere flere foto" på side 19.

- Lukk dekslet forsiktig.

Legge originaler i den automatiske dokumentmateren

Brukbare originaler

Du kan bruke følgende originaler i den automatiske dokumentmateren.

Størrelse	A4/ Letter/ Legal
Type	Vanlig papir

Vekt	60g/m ² til 95g/m ²
Kapasitet	30 ark eller 3 mm (A4, Letter)/10 ark (Legal)

Forsiktig:

De følgende dokumenttypene kan forårsake papirstopp, og bør derfor ikke brukes. For disse papirtypene kan du bruke glassplaten.

- Dokumenter som holdes sammen med binders, stifter osv.
- Dokumenter som har teip eller papir pålimt.
- Foto, OHP-er eller termisk papir.
- Papir med belagt overflate.
- Papir som har rifter, er skrukkete eller har hull.

Obs!

Når du bruker kopifunksjonen med den automatiske dokumentmateren er utskriftsinnstillingene faste for zoom - 100%, papirtype - Plain Paper (Vanlig papir), og papirstørrelse - A4 (A4). Utskriften beskjæres hvis du kopierer en original som er større enn A4 (A4).

Legge på originalene

Obs!

- I modusene Fax og Copy vises ADF-ikonet til venstre på LCD-skjermen, som vist nedenfor, når det er et dokument i den automatiske dokumentmateren.



- Når det finnes et dokument i den automatiske dokumentmateren og på glassplaten, prioriteres dokumentet i den automatiske dokumentmateren.

1. Bank kanten av originalene lett mot en flat overflate for å jevne kantene.

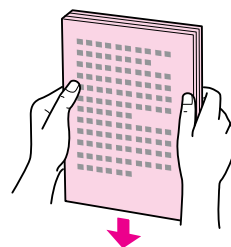

2. Skyv kantskinnen i den automatiske dokumentmateren.

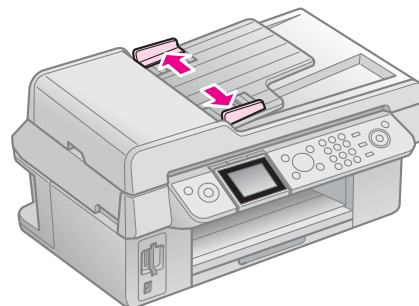

3. Legg i originalene den automatiske dokumentmateren med utskriftssiden opp og kortsiden først.

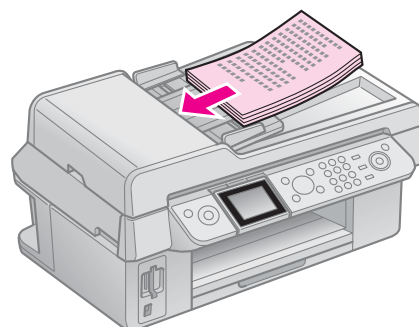

4. Skyv kantskinnen frem til den er jevnt med originalene.

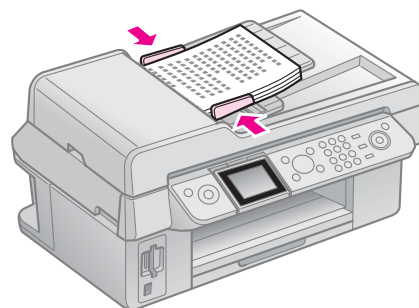

Fakse et bilde eller dokument

Med denne skriveren kan du sende fakser ved å legge inn faksnumre eller ved å velge oppføringer fra en liste med direktevalg. Du kan tilpasse informasjonen i fakshodet og velge forskjellige innstillinger for rapportutskrift og send/motta. Du kan også sette opp skriveren til å motta fakser automatisk, eller til å be om bekreftelse før en faks blir mottatt.

Koble til en telefon eller telefonsvarer

Følg disse trinnene for koble skriveren til en telefonlinje og koble til en telefon/telefonsvarer til den samme linjen for å ta imot taleanrop.

1. Koble til telefonkabelen som går fra veggkontakten til porten **LINE**.
2. Koble den ene enden av en annen telefonkabel til telefonen eller telefonsvareren.

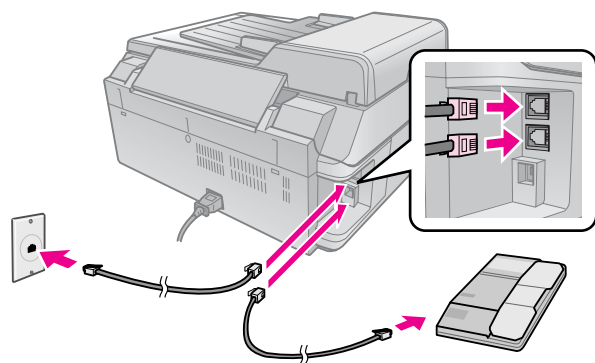

3. Koble den andre enden av kabelen til porten **EXT.** på baksiden av skriveren.

Du kan også velge å motta fakser manuelt (➔ "Motta fakser" på side 16).

Stille inn faksfunksjonene

Før du sender eller mottar fakser, kan det være at du ønsker å opprette et fakshode, velge faksinnstillingene og sette opp en liste med direktevalg for faksnumre som brukes ofte.

Kontrollere den valgte regionen

Før du bruker skriveren, må du velge regionen den brukes i.

1. Trykk på **Setup**.
2. Velg **Vedlikehold**, og trykk deretter på **OK**.



3. Velg **Land/region**, og trykk deretter på **OK**.
4. Hvis regionen må endres, bruker du **▲** eller **▼** for å velge regionen din.
5. Trykk på **OK**. Det vises et informasjonsskjerm bilde.
6. Velg **Ja**, og trykk deretter på **OK** for å endre regionen.

Obs!

- Hvis du vil avbryte endring av regionen, velger du **Nei**, og trykker deretter på **OK**.
 - Når du endrer regionen, tilbakestilles faksinnstillingene til standardverdiene.
7. Trykk på **Back** for å gå tilbake til det første skjerm bildet.

Bruke knappene på kontrollpanelet i faksmodus

Når du skal legge inn telefonnumre og tegn i faksmodus, kan du i tillegg til de numeriske knappene bruke de følgende knappene.

Legge inn telefonnummer

◀, ▶	Flytter markøren til venstre eller høyre.
Auto	Setter inn et mellomrom, eller flytter markøren ett tegn til høyre.
✂	Sletter et tegn, eller flytter markøren én plass til venstre.
☎	Setter inn et opphold (-), og flytter markøren ett tegn til høyre.

Legge inn tegn

Display/Crop	Endrer de innlagte tegnene til store bokstaver, små bokstaver eller tall.
◀, ▶	Flytter markøren til venstre eller høyre.
Auto	Setter inn et mellomrom, eller flytter markøren ett tegn til høyre.
✂	Sletter et tegn, eller flytter markøren én plass til venstre.

Opprette hodeinformasjon

Før du sender eller mottar fakser, kan du opprette et fakshode ved å legge til opplysninger som for eksempel telefonnummer eller navn.

Legge inn hodeopplysninger

1. Trykk på **Setup**.
2. Velg **Faksinnst.**, og trykk deretter på **OK**.



3. Velg **Toppt. og tid**, og trykk deretter på **OK**.

4. Velg **Fakshode**, og trykk deretter på **OK**. Du vil nå se inndataskjermbildet for hodeopplysningene.



5. Bruk det numeriske tastaturet og knappene på kontrollpanelet for å legge inn hodeopplysningene (→ "Bruke knappene på kontrollpanelet i faksmodus" på side 11). Du kan legge inn opptil 40 sifre.
6. Trykk på **OK**. Du går da tilbake til **Toppt. og tid**.

Stille inn dato og tid

Etter å ha lagt inn hodeinformasjonen, kan du stille inn eller endre innstillingene for dato og tid.

1. Velg **Dato/tid** fra menyen **Toppt. og tid**, og trykk deretter på **OK**. Du vil da se skjermbildet **Dato/tid**

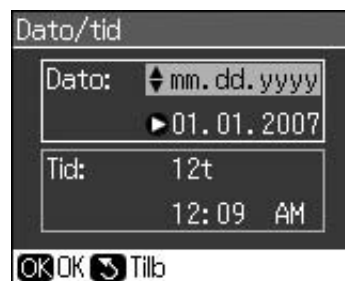

2. Bruk **▲** eller **▼** for å velge datovisningstypen, og trykk deretter på **▶**.
3. Bruk det numeriske tastaturet for å endre dato.

Obs!

Sett **S.--/v.tid** til **På** for å velge sommertid.

4. Bruk **▲** eller **▼** for å velge 12- eller 24-timers visning, og trykk deretter på **▶**.
5. Bruk det numeriske tastaturet for å endre tiden.
6. Hvis du har valgt 12-timers visning bruker du **▲** eller **▼** for å velge A.M. eller P.M.

- Trykk på **OK**. Du går da tilbake til **Toppt. og tid**.

Obs!

Sett **S.--/v.tid** til **On** for å velge sommertid.

Sette opp telefonnummeret ditt

- Velg **Ditt telefonnr.** fra menyen **Toppt. og tid**, og trykk deretter på **OK**. Da vil du se inndataskjerm bildet for telefonnummeret.



2. Bruk det numeriske tastaturet og knappene på kontrollpanelet for å legge inn telefonnummeret ditt (➔ "Bruke knappene på kontrollpanelet i faksmodus" på side 11). Du kan legge inn opptil 20 sifre.

Obs!

Under innlegging av telefonnummeret ditt fungerer ikke knappen **"*"**, og knappen **"#"** fungerer som knappen **"+"** (internasjonale telefonsamtaler).

3. Trykk på **OK**. Du går da tilbake til **Toppt. og tid**.

Sette opp direktevalglisten

Du kan opprette en liste over direktevalg med opp til 60 faksnumre, slik at du raskt kan velge dem for faksing. Du kan også legge til navn for å identifisere mottakerne, og skrive ut direktevalglisten.

Opprette en ny direktevalgliste

1. Trykk på **⌘ Setup**.
2. Velg **Faksinnst.**, og trykk deretter på **OK**.



3. Velg **Opps. av dir.valg**, og trykk deretter på **OK**.

4. Velg **Legg til oppf.**, og trykk deretter på **OK**. Da vil du se de tilgjengelige direktevalgnumrene.



5. Velg eller skriv inn det direktevalgnummeret du ønsker å registrere. Du kan legge inn opptil 60 oppføringer.
6. Trykk på **OK**.
7. Bruk det numeriske tastaturet og knappene på kontrollpanelet for å legge inn telefonnummeret ditt (➔ "Bruke knappene på kontrollpanelet i faksmodus" på side 11). Du kan legge inn opptil 64 sifre.
8. Trykk på **OK**.
9. Bruk det numeriske tastaturet og knappene på kontrollpanelet til å legge inn et navn for å identifisere direktevalgoppføringen (➔ "Bruke knappene på kontrollpanelet i faksmodus" på side 11). Du kan legge inn opptil 30 sifre.
10. Trykk på **OK**. Da kommer du tilbake til **Opps. av dir.valg**.
11. Gjenta trinn 4 til 10 dersom du ønsker å legge til flere direktevalgoppføringer.

Redigere en direktevalgoppføring

1. Velg **Red. oppf.** fra menyen **Red. oppf.**, og trykk deretter på **OK**. Da vil du se de registrerte direktevalgnumrene.



- Velg eller skriv inn det direktevalgnnummeret du ønsker å redigere, og trykk deretter på **OK**.
- Bruk det numeriske tastaturet og knappene på kontrollpanelet til å redigere telefonnummeret (➔ "Bruke knappene på kontrollpanelet i faksmodus" på side 11).
- Trykk på **OK**.
- Bruk det numeriske tastaturet og knappene på kontrollpanelet for å redigere navnet på direktevalgoppføringen (➔ "Bruke knappene på kontrollpanelet i faksmodus" på side 11).
- Trykk på **OK**. Da kommer du tilbake til **Opps. av dir.valg**.

Slette en direktevalgoppføring

- Velg **Slett oppf.** fra menyen Opps. av dir.valg, og trykk deretter på **OK**. Du vil da se de registrerte direktevalgnnumrene.



- Velg eller skriv inn det direktevalgnnummeret som du ønsker å slette, og trykk deretter på **OK**.
- Det vises en bekreftelsesmelding. Trykk på **OK** for å slette oppføringen, eller trykk på **Back** for å avbryte. Da kommer du tilbake til **Opps. av dir.valg**.

Sende en faks

Før du sender en faks, må du plassere originalen på glassplaten eller i den automatiske dokumentmateren (➔ "Kopiere" på side 19). Send faksen ved å legge inn et faksnummer, repeterere det forrige faksnummeret eller velge en oppføring fra direktevalglisten.

Legge inn eller repeterere et faksnummer

- Trykk på **Fax** for å gå til Faksmodus.

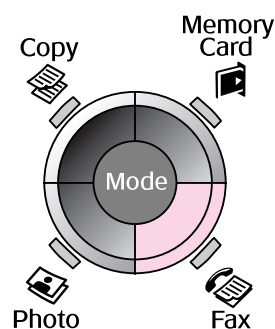

- Bruk tastene på det numeriske tastaturet til å legge inn faksnummeret. Du kan legge inn opptil 64 tegn.

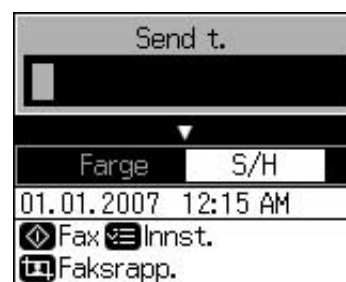

Hvis du ønsker å repeterere det siste faksnummeret som ble brukt, trykker du på **☺** i stedet for å legge inn et faksnummer. Det siste faksnummeret vises på LCD-skjermen.

- Trykk på **▼**.
- Velg **Farge** eller **S/H**.
Trykk på **☰** **Menu** hvis du ønsker å endre oppløsningen eller kontrasten. Du kan stille inn eller endre disse innstillingene.
Du kan også stille inn klokkeslettet når du ønsker å sende faksen (➔ "Sendingstidaker" på side 15).
- Trykk på **OK**. Du vil da se skjermbildet for sendeopplysninger.
- Trykk på **Start**.

Obs!

❑ Hvis mottakerens faksmaskin bare skriver ut i svart-hvitt, vil faksoverføringen automatisk sendes i svart-hvitt, uansett om du velger **Farge** eller **S/H**.

❑ Trykk på **Stop/Clear** hvis du må avbryte sending av en faks.

7. Etter at originalen er skannet, vil du se dette skjermbildet.



Trykk på **OK** hvis du må fakse én side til. Åpne deretter dokumentdekslet, ta ut originalen, legg i den neste originalen og lukk dokumentdekslet. Trykk deretter på **OK** for å fakse den neste siden. Gjenta disse trinnene for å fakse flere sider.

Trykk på **Back** hvis du ikke skal fakse flere sider. Skriveren ringer opp faksnummeret og fakser dokumentet.

Obs!

❑ Hvis faksnummeret er opptatt, eller det oppstår andre problemer med forbindelsen, vil det vises et informasjonsskjerm bilde for repetisjon av nummeret, og skriveren vil repetere det etter et minutt. Vent til nummeret ringes opp på nytt, eller trykk på **Menu** under nedtellingen for umiddelbart å ringe opp nummeret på nytt.

❑ Skannede dokumenter vil bli sendt etter 20 sekunder.

Ring opp et direktevalgt faksnummer

1. Trykk på **Fax** for å gå til Faksmodus.

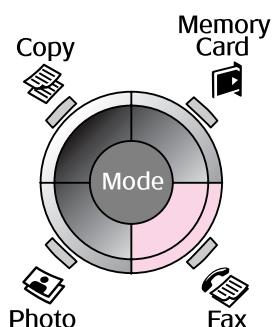

2. Trykk på **Menu**.

3. Velg eller skriv inn direktevalgnnummeret som du ønsker å sende, og trykk deretter på **OK**.



4. Gjenta trinn 3 til 7 i det forrige avsnittet for å fakse.

Sendingstidaker

Du kan angi når du ønsker å sende faksen.

1. Utfør trinn 1 til 4 i avsnittet **Legge inn eller repetere et faksnummer** (➔ "Legge inn eller repetere et faksnummer" på side 14).

2. Trykk på **Menu**, og velg deretter **Forsin. sending**.

3. Trykk på **▶**, og trykk deretter på **▼**.

4. Velg **Tid**, og trykk deretter på **OK**.

5. Trykk på **OK** én gang til. Sendingstidakeren vises på LCD-skjermen.



6. Trykk på **Start**.

Etter at faksen er skannet, sendes den på det tidspunktet du har angitt.

Sende fakser fra den tilkoblede telefonen

Hvis du har koblet en telefon til skriveren, kan du sende fakser etter at tilkoblingen er opprettet.

1. Legg originaldokumentet eller bildet på glassplaten (➔ "Kopiere" på side 19).
2. Slå et nummer fra telefonen som er koblet til skriveren. Du vil se dette skjermbildet.



3. Velg **Send**, og trykk deretter på **OK**.
4. Følg trinn 4 til 7 i avsnittet *Sende en faks* (➔ "Legge inn eller repetere et faksnummer" på side 14).
5. Legg på telefonrøret.

Obs!

Trykk på **Stop/Clear** hvis du må avbryte sending av en faks.

Motta fakser

Skriveren mottar og skiver ut fakser automatisk i moduset Auto Answer.

Velge papirstørrelsen

Før du mottar en faks, må du sørge for å legge i vanlig papir og sette innstillingen Papistr. til samme størrelsen som på papiret du har lagt inn. Påse også at innstillingen Automatisk reduksjon er satt til å motta fakser i den størrelsen du ønsker (➔ "Velge innstillingene Send/Motta" på side 17).

Obs!

Kontroller at innstillingen du har valgt for Papistr. stemmer overens med størrelsen på papiret du har lagt i. Hvis fakssidene som kommer inn, er større enn papiret du har lag i, reduseres faksstørrelsen til å passe eller skrives ut på flere sider, avhengig av innstillingen du valgte for Autm.reduksjon (➔ "Velge innstillingene Send/Motta" på side 17).

Skifte mottaksmodus

Når en telefon med telefonsvarer er tilkoblet, kan du stille inn telefonens og skriverens svartid. Det opprettes en forbindelse etter at den andre parten (faks eller oppringer) svarer. Hvis det er en faks, kan du stille den til å starte mottaket automatisk.

1. Trykk på **Setup**.
2. Velg **Faksinnst.**, og trykk deretter på **OK**.
3. Velg **Kommunikasjon**, og trykk deretter på **OK**.
4. Velg **Ring til svar**, og trykk deretter på **►**.
5. Still inn antall ganger det skal ringe før svar, og trykk deretter på **OK**.
6. Sørg for å stille antall ganger det skal ringe før telefonsvareren kobles inn til en verdi som er lavere enn verdien på innstillingen **Ring til svar**.
Se veiledningen for telefonen om oppsettsmetoden.
7. Trykk på **Auto**, og aktiver moduset Autosvar.

Du kan for eksempel bruke den følgende fremgangsmåten hvis **Ring til svar** er satt til fem, og telefonsvareren er satt til fire.

Når telefonen besvares før fjerde ringesignal, eller når telefonsvareren kobles inn på det fjerde ringesignalet

Hvis motparten er en faks, vil den automatisk bli koblet til skriveren, og faksen blir mottatt.

Hvis motparten er en oppringer, kan telefonen brukes som vanlig, eller det kan legges igjen en melding på telefonsvareren.

Når det fortsetter å ringe til det femte ringesignalet, og den tilkoblede telefonen ikke har en telefonsvarer, eller telefonsvareren er slått av

Skriveren kobles til telefonlinjen. Hvis den andre parten er en faks, blir faksen mottatt og utskrift av den begynner.

Skriveren kobles til telefonlinjen. Hvis den andre parten er en oppringer, går skriveren fremdeles i faksmodus.

Obs!

- ❑ Når den begynner å motta en faks automatisk, vil linjen skifte fra telefonen til skriveren, og telefonen blir frakoblet. Når en faks mottas, legger du på håndsettet og venter til handlingen er fullført.
- ❑ Når moduset Auto Answer er satt til Off, kan du motta faks manuelt ved å ta av røret. (➔ "Motta fakser manuelt" på side 17)
- ❑ Innstillingen **Ring til svar** kan være utilgjengelig, avhengig av stedet.

Motta fakser manuelt

Hvis telefonen er koblet til skriveren og moduset Autosvar er satt til Av, kan du motta faksoverføring etter at forbindelsen er opprettet.

1. Legg vanlig papir i arkmateren. (➔ "Legge i papir" på side 8)
2. Løft av røret på telefonen som er koblet til skriveren når telefonen ringer. Du vil se dette skjermbildet.



3. Velg **Motta**, og trykk deretter på **OK**.
4. Trykk på **Start** hvis du ønsker å motta faksoverføringen.
5. Legg på telefonrøret igjen når du ser det forrige skjermbildet.

Velge innstillingene Send/Motta

Denne skriveren er satt opp til å sende og motta fakser med bruk av følgende standardinnstillinger.

Innstillinger og alternativer	Beskrivelse
Papirstr.	A4, Letter, Legal Standardverdien varierer etter stedet.
	Angir papirstørrelsen på det papiret som er lagt i skriveren for utskrift av mottatte fakser.
Autm.reduksjon	På (standard), Av
	Angir hvorvidt størrelsen på store, mottatte fakser skal reduseres for å tilpasses den valgte papirstørrelsen, eller skrives ut i originalstørrelse på flere ark.
Siste overf	Av, Ved feil (standard), V. send
	Angir om det skal skrives ut en rapport over utgående fakser. Velg Av for å slå av rapportutskrift. Velg Ved feil for å skrive ut rapporter bare når en feil oppstår, eller velg V. send for å skrive ut rapporter for hver faks du sender.
DRD	Alt (standard), Enkelt, Dobbel, Tredbl, Dbl/tredbl, På, Av Dette alternativet varierer etter stedet.
	Angir typen svaresignalmønster du ønsker å bruke for å motta fakser. Du må ha stilt inn telefonsystemet til bruke andre ringemønstre for å kunne velge et annet alternativ enn Alt .

Innstillinger og alternativer	Beskrivelse
ECM: På/Av	På (standard), Av
	Angir om du skal bruke moduset Feilkorrigerer til å automatisk spørre om faksdata som er mottatt med feil, skal sendes på nytt.
V.34: På/Av	På (standard), Av
	Angir hastigheten for mottak og sending av fakser. På er 33,6 kbps og Av 14,4 kbps.
Ring til svar	1, 2, 3, 4, 5, 6, 7, 8, 9
	Standardverdien varierer etter stedet. Avhengig av stedet, vises kanskje ikke denne innstillingen.
Def. av summetone	Angir hvor mange ganger det skal ringe før skriveren mottar en faks automatisk.
	På (standard), Av
Oppløsning	Når denne er satt til På , vil skriveren automatisk ringe opp når den gjenkjenner en summetone.
	Den vil kanskje ikke kunne gjenkjenne en summetone når en PBX (Private Branch Exchange) eller en TA (Terminal Adaptor) er tilkoblet. I så fall velger du Av .
Kontrast	Standard (standard), Fin , Foto
	Stiller inn oppløsningen for lesing av dokumenter og utskrifter.
Kontrast	±0 (standard), +4 til -4
	Stiller inn kontrasten for lesing av dokumenter og utskrifter.

Kopiere

Obs!

- ❑ Det kopierte bildet kan ha en litt annen størrelse enn originalen.
- ❑ Avhengig av hvilken type papir som blir brukt, kan utskriftskvaliteten bli dårligere øverst og nederst på utskriften, eller det kan bli dannet flekker i disse områdene.

Kopiere foto

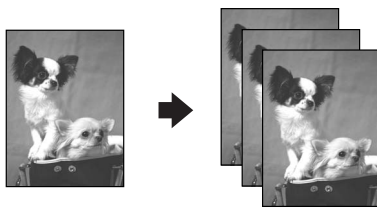

Du kan kopiere foto fra 30 × 40 mm til 127 × 178 mm. Du kan dessuten kopiere to bilder samtidig.

1. Trykk på **Photo**.

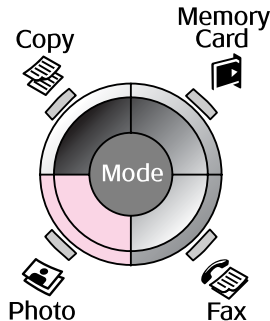

2. Trykk på **OK**.

Obs!

- ❑ Hvis du har foto som har falmet med tiden, velger du **På** for å gi dem nytt liv.



- ❑ Hvis du setter **Innst. for fargegj.oppr.** til **På** for et vanlig foto i farger, kan det hende at fotoet ikke skrives ut riktig.

3. Trykk på **OK**. Bildet forhåndsvises.
4. Velg antall eksemplarer.
5. Trykk på **Menu**, og endre innstillingene (→ "Utskriftsinnstillinger for moduset Fotoutskrift" på side 41). Trykk deretter på **OK**.
6. Trykk på **Start**.

Obs!

Hvis kantene på utskriften er skåret bort, flytter du originalen litt bort fra hjørnet.

Kopiere flere foto

Plasser hvert enkelt foto vannrett.

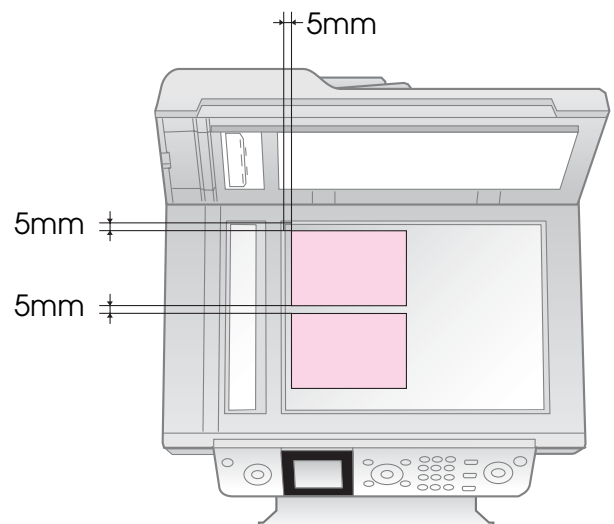

Obs!

- ❑ Du kan kopiere to bilder i størrelsen 10 × 15 cm samtidig (4 × 6 tommer). Hvis kanten på bildet mangler på utskriften, kan du prøve å kopiere ett bilde om gangen.
- ❑ Legg fotoet 5 mm fra kanten på glassplaten. Når du plasserer to foto, må du også legge bildene med en avstand på minst 5 mm fra hverandre.
- ❑ Du kan kopiere flere bilder med ulik størrelse samtidig, så lenge de er større enn 30 × 40 mm og alle får plass innenfor et område på 216 × 297 mm.

Beskjære og forstørre et foto

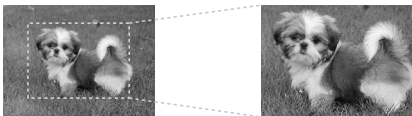

Du kan skjære bort resten av fotoet og skrive ut bare hovedmotivet når du kopierer et foto.

1. Trykk på **Photo**.
2. Se "Kopiere foto" på side 19, og følg trinnene 2 til 4.



3. Trykk på **Display/Crop**. Du ser beskjeringskjernbildet.



4. Bruk den følgende knappen til å angi området du vil beskjære.

Eks. +, -	Endre størrelsen på rammen.
▲, ▼, ◀, ▶	Flytt rammen.

5. Trykk på **OK** for å bekrefte bildet som er beskåret.

Obs!

Hvis du vil justere plasseringen av rammen på nytt, trykker du på knappen **Back** for å gå tilbake til det forrige skjermbildet.

6. Når du er ferdig med å kontrollere det beskårede bildet, trykker du på **OK**.

Obs!

Ikonet vises på bildet som er beskåret.

7. Velg antall eksemplarer.

8. Trykk på **Menu**, og endre innstillingene (➔ "Utskriftsinnstillinger for moduset Fotoutskrift" på side 41). Trykk deretter på **OK** for å bruke de nye innstillingene.

9. Trykk på **Start**.

Kopiere dokumenter



1. Trykk på **Copy**.

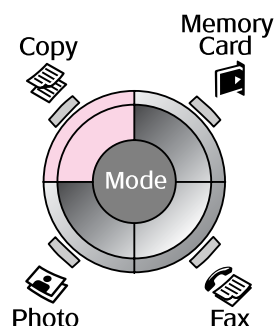

2. Velg en kopieringsinnstilling.



- 1 Velg **Farge** for fargeutskrifter, eller **S/H** for utskrifter i svart-hvitt.
- 2 Velg et layout-alternativ.
- 3 Angi antall eksemplarer.

3. Trykk på **Menu** for å endre innstillingene (➔ "Utskriftsinnstillinger for moduset Copy" på side 39). Trykk deretter på **OK**.

4. Trykk på **Start**.

Obs!

Hvis kantene på utskriften er skåret bort, flytter du originalen litt bort fra hjørnet.

Skrive ut fra minnekort

Håndtere et minnekort

Sette inn et minnekort

Obs!

Hvis det er koblet et digitalkamera til skriveren, må du koble det fra før du setter inn minnekortet.

1. Kontroller at det ikke står minnekort i noen av sporene. Sett deretter inn minnekortet.

Forsiktig:

- Ikke sett inn mer enn ett minnekort om gangen.
- Ikke bruk makt for å få minnekortet inn i sporet. Minnekortene går ikke helt inn.
- Husk å kontrollere hvilken vei kortet skal settes inn. Hvis kortet trenger en adapter, må du sette på adapteren før du setter inn kortet. Ellers kan det hende du ikke greier å ta ut kortet fra skriveren.

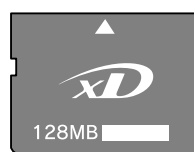
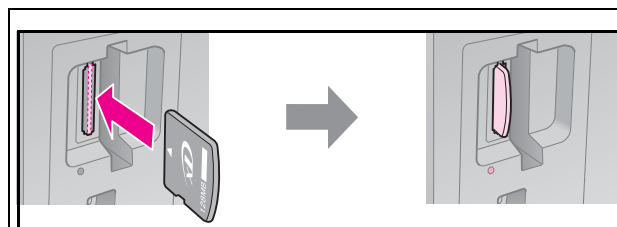
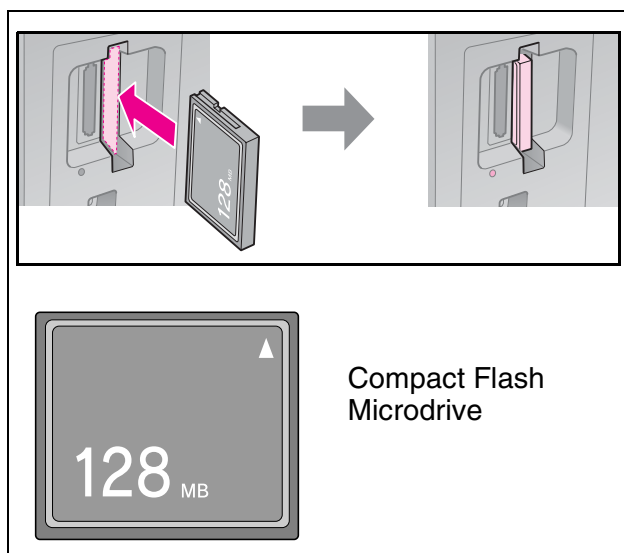

xD-Picture Card
xD-Picture Card Type M
xD-Picture Card Type H

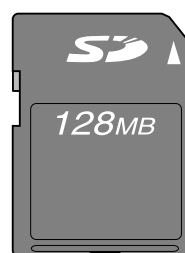
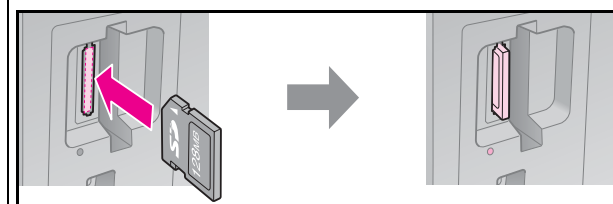

SD Memory Card
SDHC Memory Card
MultiMediaCard

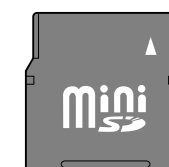
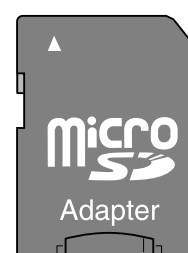
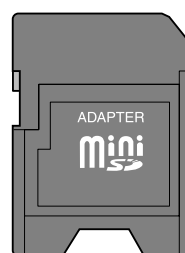

miniSD card*
miniSDHC card*



microSD card*
microSDHC card*

(* Krever adapter)

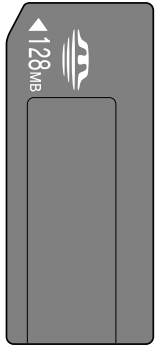
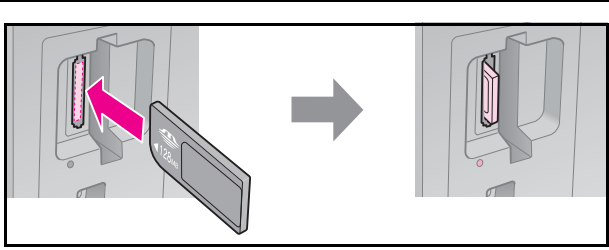

Memory Stick
Memory Stick PRO
MagicGate Memory Stick

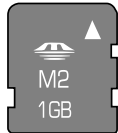
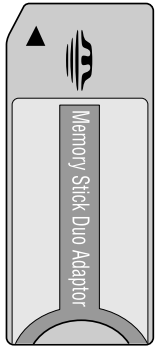

Memory Stick Micro*

Memory Stick Duo*
Memory Stick PRO Duo*
MagicGate Memory Stick Duo*

(* Krever adapter)

2. Kontroller at minnekortlampen blinker, og deretter lyser fast.

Lampe for minnekort

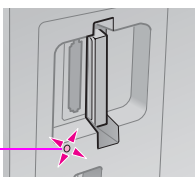

Ta ut minnekortet

1. Kontroller at minnekortlampen ikke blinker.
2. Ta ut minnekortet ved å trekke det rett ut.

Skrive ut foto

1. Trykk på **Memory Card**.

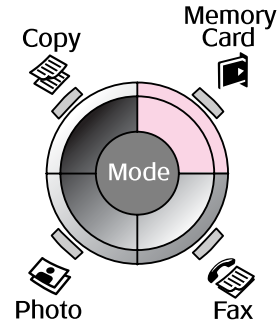

2. Velg én av innstillingene i tabellen nedenfor for å vise / skrive ut fotoene, og trykk deretter på **OK**. Følg instruksjonene nedenfor for å velge fotoene og angi antall eksemplarer.



Innstilling	Instruksjoner
Vis og skriv bilder	Velg et foto og angi antall eksemplarer.
Skriv alle bild.	Trykk på OK . Angi antall eksemplarer. Du kan vise alle fotoene ved hjelp av ◀ eller ▶.
Skriv e. dato	Velg datoen, merk av for alternativet, og trykk deretter på OK . Trykk på OK på nytt, og velg et foto. Angi antall eksemplarer.
Skriv indeksark	Se "Velge og skrive ut foto ved hjelp av et indeksark" på side 23.

Innstilling	Instruksjoner
Lysb.fr.v.	Skriveren viser fotoene på minnekortet i rekkefølge. Når du ser det fotoet du vil skrive ut, trykker du på OK , og angir antall eksemplarer. Hvis du vil skrive ut flere foto, velger du det du vil skrive ut. Deretter angir du antall eksemplarer.

- Trykk på **Menu**, og endre innstillingene (➔ "Utskriftsinnstillinger for moduset Memory Card" på side 40). Trykk deretter på **OK**.
- Trykk på **Start**.

Obs!

Skriveren lagrer innstillingene, selv om du slår den av.

Beskjære og forstørre et foto

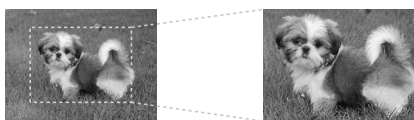

- Trykk på **Memory Card**.
- Velg fotoet du vil beskjære, ved hjelp av alternativet **Vis og skriv bilder** (➔ "Skrive ut foto" på side 22).
- Trykk på **Display/Crop**.
- Se "Beskjære og forstørre et foto" på side 20, og følg trinnene 4 til 7.
- Trykk på **Menu**, og endre innstillingene (➔ "Utskriftsinnstillinger for moduset Memory Card" på side 40). Trykk deretter på **OK**.
- Trykk på **Start**.

Skrive ut med DPOF-innstillinger

Hvis kameraet ditt støtter DPOF, kan du bruke det til på forhånd å velge foto og antall eksemplarer som skal skrives ut mens minnekortet fortsatt sitter i kameraet. Se i kameraets brukerhåndbok hvis du vil vite mer.

- Sett inn et minnekort som inneholder DPOF-dataene (➔ side 21).
- Trykk på **OK**.
- Trykk på **Menu**, og endre innstillingene (➔ "Utskriftsinnstillinger for moduset Memory Card" på side 40). Trykk deretter på **OK**.
- Trykk på **Start**.

Velge og skrive ut foto ved hjelp av et indeksark

Du kan bruke et indeksark til å velge fotoene du vil skrive ut.

Skrive indeksark

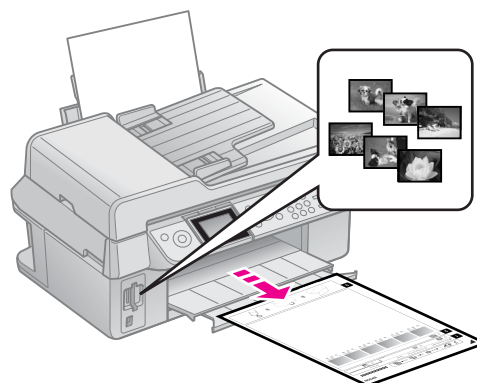

Velge foto fra indeksarket

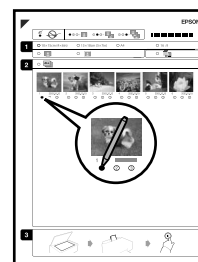

Skanne indeksarket

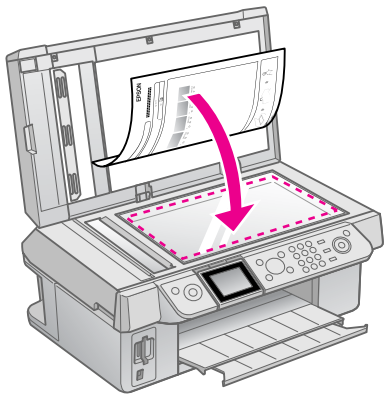

Skrive ut de valgte fotoene

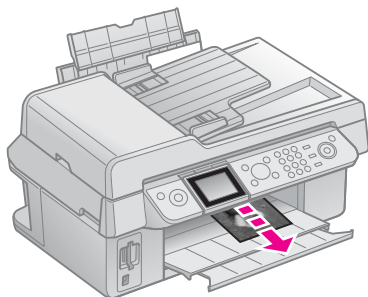

1. Skrive indeksark

1. Legg i flere ark med A4-size plain paper (vanlig A4-papir) (→ side 8).
2. Trykk på **Memory Card**.

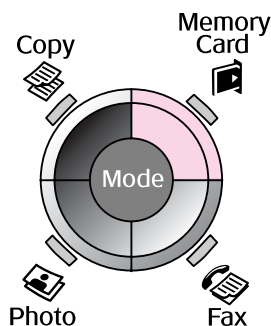

3. Velg **Skriv indeksark**, og trykk deretter på **OK**.



4. Velg **Skriv indeksark**.

5. Velg området med foto. Trykk deretter på **OK**.

Område		Beskrivelse
Velg	Alle bild.	Skriver ut alle foto som er lagret på et minnekort.
	Siste 30	Skriver ut 30/60/90 foto fra det siste, og i rekkefølge etter filnavn.
	Siste 60	
Siste 90		

6. Trykk på **Start**.

Obs!

Kontroller at trekantmerket øverst i venstre hjørne på indeksarket skrives ordentlig ut. Hvis ikke indeksarket skrives ordentlig ut, kan ikke skriveren skanne det.

2. Velge foto fra indeksarket

Bruk en mørk penn eller blyant og fyll ut ovalene på indeksarket for å gjøre valgene.

Slik:



IKKE slik:

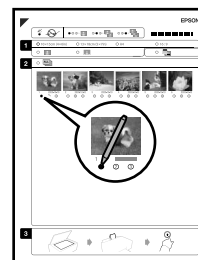

1. I avsnitt 1 velger du paper size (papirstørrelsen) (→ side 8). Fyll ut ovalen til venstre for valget ditt.
2. Velg om du vil skrive ut fotoene med eller uten kanter.
3. Fyll ut ovalen for å inkludere et valgfritt datamerke.
4. I avsnitt 2 velger du **Alt** for å skrive ut ett eksemplar av hvert foto, eller fyll ut tallet under hvert foto for å velge 1, 2 eller 3 eksemplarer.

3. Skanne indeksarket og skrive ut de valgte fotoene

1. Legg indeksarket med forsiden ned på glassplaten, slik at toppen av arket er justert etter venstre kant på glassplaten.

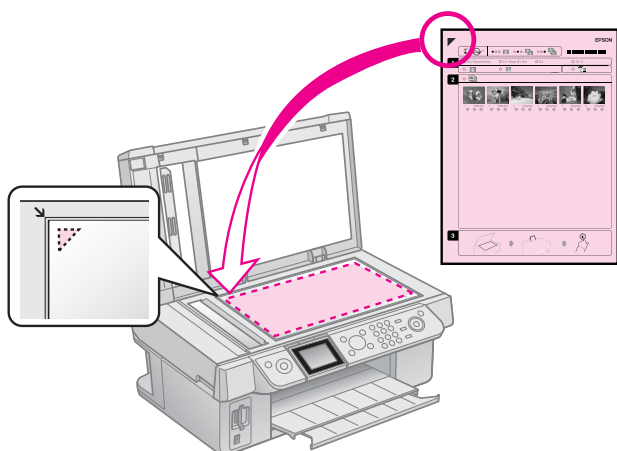

2. Lukk dokumentdekslet.
3. Legg i den størrelsen photo paper (fotopapir) du markerte på indeksarket (➔ side 8).
4. Kontroller at det er merket av for **Skriv bilder fra indeksark** på LCD-skjermen, og trykk deretter på **Start**.

Obs!

Hvis du har flere indeksark, må du vente til hver enkelt utskrift er fullført. Gjenta så trinnene ovenfor for å skanne og skrive ut hvert av tilleggsarkene.

Skrive ut fra digitalkamera

Bruke PictBridge eller USB DIRECT-PRINT

Med PictBridge og USB DIRECT-PRINT kan du skrive ut fotoene ved å koble digitalkameraet direkte til skriveren.

Kontroller at kameraet og fotoene overholder følgende krav.

Kompatibilitet for direkteutskrift	PictBridge eller USB DIRECT-PRINT
Filformat	JPEG
Bildestørrelse	80 × 80 piksler til 9200 × 9200 piksler

1. Kontroller at skriveren ikke skriver ut fra en datamaskin.
2. Ta ut eventuelle minnekort fra skriveren.
3. Trykk på **Setup**.
4. Velg **PictBridge-ops.**, og trykk deretter på **OK**.
5. Velg utskriftsinnstillingene (➔ "Utskriftsinnstillinger for moduset Memory Card" på side 40). Trykk deretter på **OK**.

6. Koble USB-kabelen fra kameraet til USB-porten foran på skriveren.

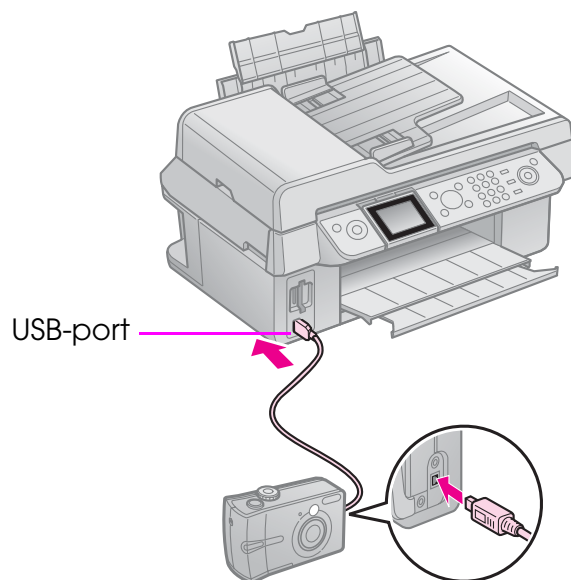

7. Kontroller at kameraet er slått på, og bruk det til å velge fotoene, justere eventuelle nødvendige innstillinger og skrive ut fotoene. Se i kameraets brukerhåndbok hvis du vil vite mer.

Obs!

- Avhengig av innstillingene i skriveren og digitalkameraet, kan det hende at enkelte kombinasjoner av papirtype, papirstørrelse og oppsett ikke støttes.
- Enkelte av innstillingene i digitalkameraet vil kanskje ikke vises på utskriften.

Skifte blekkpatroner

Forsiktighetsregler

■ Advarsel:

Hvis du får blekk på hendene, må du vaske dem grundig med såpe og vann. Hvis du får blekk i øynene, må du øyeblikkelig skylle med vann. Hvis du fortsatt føler ubehag eller har synsforstyrrelser, må du øyeblikkelig oppsøke lege.

- Du må aldri bevege skriverhodet med hånden.
- Når en blekkpatron er oppbrukt, kan du ikke fortsette å skrive ut, selv om de andre patronene fremdeles inneholder blekk.
- La den oppbrukte blekkpatronen være montert til du har anskaffet en ny blekkpatron. Ellers kan blekket som fortsatt finnes i skriverhodet dysene, tørke ut.
- Litt blekk forbrukes hver gang patronene settes inn, fordi skriveren sjekker påliteligheten til patronene automatisk.
- For størst mulig blekkytelse må du ta ut blekkpatronen bare når du er klar til å skifte den. Blekkpatroner med lav blekkstatus kan ikke brukes når de settes inn igjen.
- Epson anbefaler bruk av ekte Epson-blekkpatroner. Bruk av uekte blekk kan føre til skader som ikke dekkes av Epsons garantier, og som under visse omstendigheter kan føre til feil på skriveren. Epson kan ikke garantere for kvaliteten eller påliteligheten til uekte blekk. Informasjon om statusen på blekkpatronene vises ikke når det brukes uekte blekk.

Ta ut og monterer blekkpatroner

Kontroller at du har en ny blekkpatron før du begynner. Når du har begynt med skifting av en blekkpatron, må du fullføre alle trinnene i én økt.

Obs!

Ikke åpne pakken med blekkpatronen før du er klar til å sette den inn i skriveren. Patronen er vakuumpakket for å sikre at den varer.

1. Gjør ett av følgende:

■ Hvis en blekkpatron er oppbrukt:

Se på meldingen på LCD-skjermen for å finne ut hvilken patron som skal skiftes, og trykk deretter på **OK**.

■ Hvis en blekkpatron ikke er oppbrukt:

Trykk på **Setup** Velg **Vedlikehold**, og trykk på **OK**. Velg **Skift blekkpatron**, og trykk på **OK**.

2. Løft opp skannerenheten.

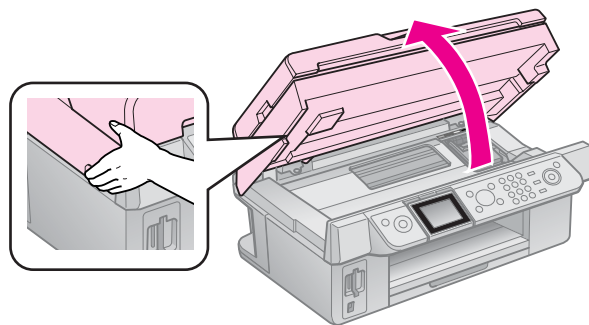

■ Forsiktig:

Skannerenheten må ikke løftes opp mens dokumentdekslet er åpent.

3. Åpne patrondekselet.

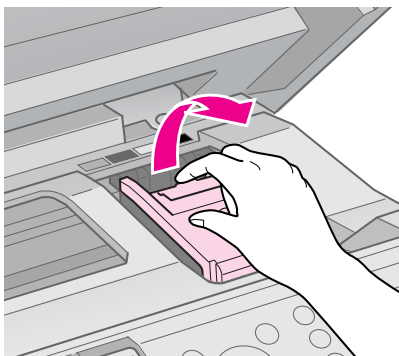

Forsiktig:

Du må aldri prøve å åpne patrondekselet mens skriverhodet er i bevegelse. Vent til skriverhodet er stanset i stillingen for utskifting.

4. Klem på fliken og løft den rett opp.

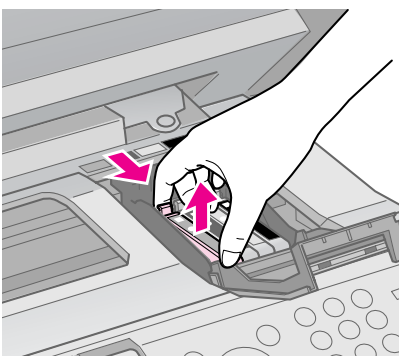

Forsiktig:

Blekkpatronen må ikke fylles opp på nytt. Andre produkter, som ikke er produsert av Epson, kan forårsake skade. Disse skadene dekkes ikke av Epsons garantier, og kan under visse omstendigheter føre til feil på skriveren.

Obs!

Hvis det er vanskelig å ta ut patronen, løfter du den med litt større kraft til den kommer ut.

5. Rist den nye blekkpatronen fire eller fem ganger før du åpner esken. Deretter tar du den ut av esken.

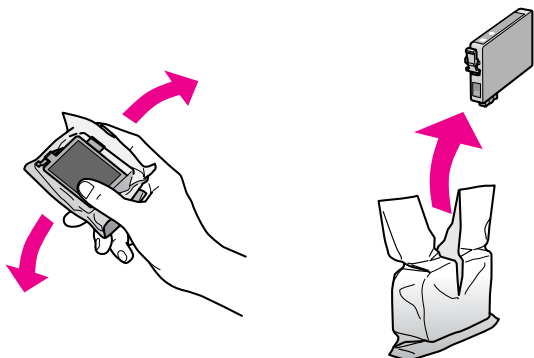

Forsiktig:

- ❑ Vær forsiktig så du ikke knekker krokene på siden av blekkpatronen når du tar den ut av pakken.
- ❑ Ikke berør den grønne brikken på siden av patronen. Dette kan skade blekkpatronen.

6. Ta av den gule teipen.

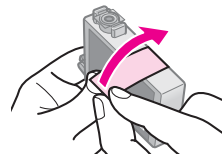

Forsiktig:

- ❑ Du må ta av den gule teipen fra patronen før du monterer den. Ellers kan utskriftskvaliteten bli dårligere, eller du vil kanskje ikke kunne skrive ut.
- ❑ Du må ikke ta av forseglingen.

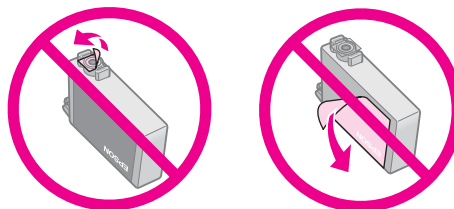

- ❑ Pass alltid på å sette inn en blekkpatron i skriveren umiddelbart etter at du har tatt ut de gamle patronene. Hvis blekkpatronen ikke settes inn øyeblikkelig, kan skriverhodet tørke ut, slik at det ikke vil være i stand til å skrive ut.

7. Sett inn den nye blekkpatronen i patronholderen, og trykk på den ned til den kommer på plass med et klikk.

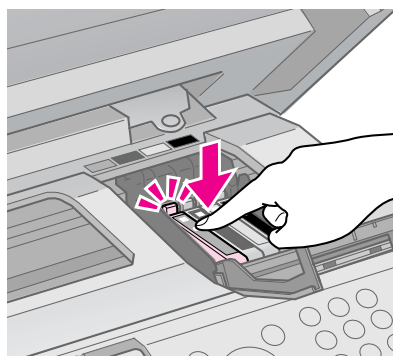

8. Lukk blekkpatrondekselet, og trykk på det til det klikker på plass.

⚠ Forsiktig:

Hvis det er vanskelig å lukke dekselet, må du kontrollere at alle patronene sitter ordentlig på plass. Trykk ned på hver enkelt patron til du hører at den klikker på plass. Ikke bruk makt for å lukke dekselet.

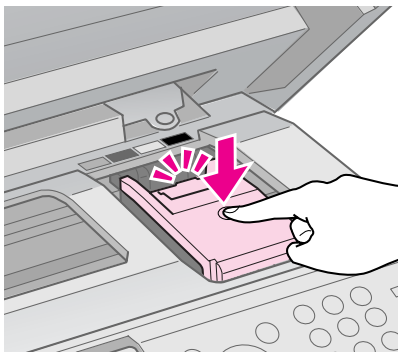

9. Lukk skannerenheten.

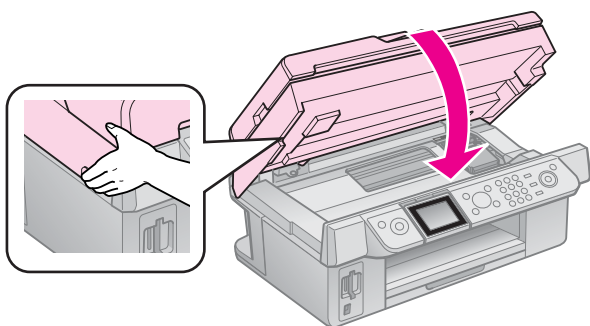

10. Trykk på **OK**.

Blekksystemet begynner fremføringen.

⚠ Forsiktig:

Ikke slå av skriveren under blekkfremføring, for det vil føre til at noe blekk går tapt.

Obs!

Hvis det vises en melding på LCD-skjermen om at en patron bør skiftes, kan det hende at blekkpatronene ikke er riktig montert. Trykk på **OK** på nytt, og trykk ned blekkpatronen til den kommer på plass med et klikk.

Vedlikehold

Kontrollere statusen på blekkpatronene

Du kan kontrollere hvilken patron som har lavt nivå.

1. Trykk på **Setup**.
2. Velg **Bleknivå**, og trykk deretter på **OK**.

En graf viser statusen på blekkpatronene:

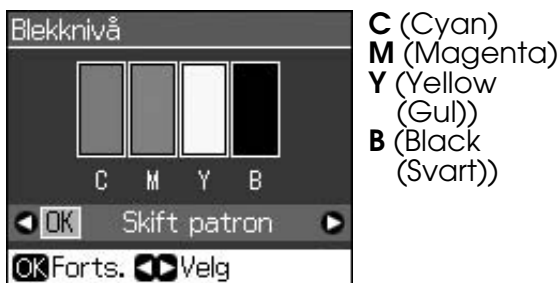

! vises når det begynner å bli lite blekk igjen.

3. Trykk på **Back** for å gå tilbake til forrige skjermbilde.

Obs!

Epson kan ikke garantere for kvaliteten eller påliteligheten til uekte blekk. Hvis det monteres uekte blekkpatroner, kan det hende at statusen på blekkpatronene ikke vises.

Kontrollere og rengjøre skriverhodet

Hvis utskriftene er uventet lyse, hvis det mangler farger eller hvis du ser lyse eller mørke striper på sidene, kan det være behov for å rengjøre skriverhodet.

Tips:

Vi anbefaler at du jevnlig skriver ut noen få sider for å opprettholde utskriftskvaliteten.

Kontrollere skriverhodet

Du kan skrive ut et dysekontrollmønster for å se om noen av dysene i skriverhodet er tette, eller for å kontrollere resultatet etter rengjøring av skriverhodet.

1. Legg i A4-size plain paper (vanlig A4-papir) (➔ side 8).
2. Trykk på **Setup**. (Hvis du er ferdig med å rengjøre skriverhodet, kan du starte dysekontrollen ved å trykke på **Start**.)
3. Velg **Vedlikehold**, og trykk deretter på **OK**.
4. Velg **Dysekontroll**, og trykk deretter på **OK**.
5. Trykk på **Start**.
6. Studer dysekontrollmønsteret du skrev ut.
 - Hvis utskriften likner den nedenfor, trenger du ikke å rengjøre skriverhodet ennå. Trykk på **OK** for å gå tilbake til hovedmenyen.

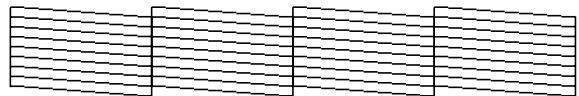

- Hvis utskriften har blanke felt som den nedenfor, rengjør du skriverhodet slik det er beskrevet i neste avsnitt.



Rengjøre skriverhodet

Følg disse trinnene for å rengjøre skriverhodet slik at det kan overføre blekk på riktig måte. Før du rengjør skriverhodet, bør du utføre en dysekontroll for å se om det trenger en rengjøring (➔ "Kontrollere skriverhodet" på side 30).

Obs!

- Det forbrukes blekk under rengjøring av skriverhodet, så du bør bare rengjøre det hvis kvaliteten reduseres.
- Når det er lite blekk igjen, kan det hende at du ikke kan rengjøre skriverhodet. Når blekkpatronen er oppbrukt, kan du ikke rengjøre skriverhodet. Du må først skifte den aktuelle blekkpatronen (➔ "Ta ut og monterer blekkpatroner" på side 27).

1. Trykk på **⌘ Setup**.
2. Velg **Vedlikehold**, og trykk deretter på **OK**.
3. Velg **Hoderengj.**, og trykk deretter på **OK**.
4. Trykk på **◇ Start**.

Skriveren begynner å rengjøre skriverhodet. Følg meldingen på LCD-skjermen.

⚠ Forsiktig:

Du må aldri slå av skriveren mens hoderengjøringen pågår. Du kan skade den.

5. Det vises en melding på LCD-skjermen når rengjøringen er fullført. Trykk på **◇ Start** hvis du vil skrive ut et dysekontrollmønster for å kontrollere resultatet (➔ “Kontrollere skriverhodet” på side 30).

Hvis det fremdeles finnes blanke felt, eller kontrollmønstrene er svake, utfører du rengjøringen på nytt, og kontrollerer deretter dysene på nytt.

Obs!

Hvis du ikke ser noen forbedring etter å ha rengjort hodet omtrent fire ganger, slår du av skriveren og venter i minst seks timer. Dermed kan eventuelt tørket blekk mykne. Prøv deretter å rengjøre skriverhodet på nytt. Hvis kvaliteten fremdeles ikke er bedre, kan det hende at én av blekkpatronene er gammel eller skadet og bør skiftes ut (➔ “Ta ut og monter blekkpatroner” på side 27).

Justere skriverhodet

Hvis utskriftene inneholder feiljusterte loddrette streker eller vannrette striper, kan det hende du kan løse dette problemet ved å justere skriverhodet.

1. Legg i A4-size plain paper (vanlig A4-papir) (➔ side 8).
2. Trykk på **⌘ Setup**.
3. Velg **Vedlikehold**, og trykk deretter på **OK**.
4. Velg **Hodejustering**, og trykk deretter på **OK**.
5. Trykk på **◇ Start**. Fire rader med justeringsmønstre skrives ut.
6. Se på det første mønsteret, og finn partiet med jevnest utskrift, uten avgrensede streker eller linjer.

7. Velg tallet for dette partiet, og trykk deretter på **OK**.



8. Angi tallene for de andre mønstrene på samme måte.
9. Når du er ferdig, trykker du på **OK**, så vises det en melding om at justeringen er fullført.

Løse problemer

Se i den elektroniske *bruker-håndboken* hvis du vil ha hjelp til å bruke skriveren sammen med en datamaskin.

Feilmeldinger

Feilmeldinger	Løsning
En skriverfeil har oppstått. Slå av skriveren og trykk deretter ON for å slå den på. Se i dokumentasjonen.	Slå skriveren av og deretter på igjen. Kontroller at det ikke finnes papir igjen i skriveren. Hvis feilmeldingen fortsatt vises, må du kontakte forhandleren.
En skannerfeil har innruffet. Se i dokumentasjonen.	Slå skriveren av og deretter på igjen. Hvis feilmeldingen fortsatt vises, må du kontakte forhandleren.
Platen for avfallsblekk er mettet. Ta kontakt med forh. for å bytte.	Kontakt forhandleren for å få den skiftet.
Kan ikke gjenkj. blekkpatronene. Sjekk at blekkpatronene er riktig montert.	Sjekk at blekkpatronene er riktig montert. (➔ "Ta ut og monter blekkpatroner" på side 27). Prøv deretter på nytt.
Kan ikke gjenkj. minnekort/plate.	Kontroller at minnekortet er korrekt satt inn. Kontroller i så fall om det er et problem med kortet, og prøv på nytt.

Problemer og løsninger

Problemer med oppsettet

LCD-skjermen ble slått på og deretter av igjen.

- Spenningen skriveren er beregnet for, stemmer kanskje ikke med spenningen på lysnettet. Slå av skriveren og trekk ut støpselet omgående. Kontroller hva som står på skriverens etiketter.

⚠ Forsiktig

Hvis spenningsangivelsene ikke stemmer, **MÅ DU IKKE SETTE INN STØPSELET TIL SKRIVEREN IGJEN.** Kontakt forhandleren.

Skriveren lager støy etter at du har slått den på.

- Kontroller at ikke beskyttelsesteipen blokkerer for skriverhodet.

Etter at du har løst ut skriverhodet, slår du av strømmen, venter litt og slår den på igjen.

Skriveren lager støy etter at du har montert en blekkpatron.

- Når du monterer blekkpatroner, må blekksystemet fylles. Vent til fremføringen er ferdig (meldingen for fremføring forsvinner fra LCD-skjermen), og så slår du av skriveren. Hvis du slår den av for tidlig, kan det hende at det forbrukes ekstra blekk neste gang du slår på skriveren.
- Kontroller at blekkpatronene sitter ordentlig på plass, og at det ikke finnes emballasje i skriveren. Åpne patrondekselet og skyv patronene ned til de klikker på plass. Slå av strømmen, vent en liten stund og slå den på igjen.

Det ble ikke vist et skjermbilde der du blir bedt om å starte datamaskinen på nytt, etter at programvaren var installert.

- Programvaren ble ikke riktig installert. Løs ut og sett inn CD-platen med programvare, og installer deretter programvaren på nytt.

Termene på LCD-skjermen vises ikke på språket ditt.

- Hvis språket som vises på LCD-skjermen, ikke er det du vil ha, velger du det språket du ønsker fra menyen Setup.

Problemer med faksing

- Hvis du har problemer med å sende en faks, må du kontrollere at telefonkabelen er korrekt tilkoblet, og at telefonlinjen fungerer når du kobler en telefon til den. Kontroller også at mottakerens faksmaskin er slått på og fungerer.
- Hvis du har problemer med å motta en faks, må du kontrollere at papiret er lagt korrekt i, at telefonkabelen er korrekt tilkoblet og at telefonlinjen fungerer.
- Hvis du har koblet skriveren til en DSL-telefonlinje må du montere et DSL-filer på linjen, ellers vil du ikke kunne fakse. Kontakt DSL-forhandleren for det nødvendige filteret.
- Hvis det er problemer med statisk elektrisitet eller andre støyproblemer på telefonlinjen, må du slå av innstillingen **V.34**. Deretter slår du av innstillingen **ECM** og forsøker å fakse på nytt (➔ "Velge innstillingene Send/Motta" på side 17).

Problemer med utskrift og kopiering

LCD-skjermen er av.

- Sjekk at skriveren er slått på.
- Slå av skriveren og kontroller at nettledningen er satt skikkelig inn i stikkontakten.
- Kontroller at stikkontakten fungerer, og at den ikke styres av en veggbryter eller et tidsur.

Det høres ut som skriveren skriver ut, men det kommer ingen utskrift.

- Det kan hende at skriverhodedysene må rengjøres (➔ "Rengjøre skriverhodet" på side 30).
- Pass på at skriveren står på en flat, stabil overflate.

Margene er feil.

- Kontroller at originalen er plassert nederst til høyre på glassplaten.

- Hvis kantene på utskriften er skåret bort, flytter du originalen litt bort fra hjørnet.
- Sjekk at du har stilt inn riktig papirstørrelse for papiret du har lagt i.
- Sjekk at papiret er lagt i med kortsiden først, helt til høyre, og med den venstre kantskinne trykket lett mot papiret (➔ side 8).
- Du må ikke legge i papir over pilmerket \cong på innsiden av venstre kantskinne (➔ side 8).
- Velg **Reell** i stedet for **Aut.m.tilp. p**, eller juster zoomeinnstillingene.
- Endre innstillingen **Utvidelse** for å justere hvor stor del av bildet som skal være større enn papirstørrelsen under kantfri utskrift.

Det skrives ut tomme sider.

- Det kan hende at skriverhodedysene må rengjøres (➔ "Rengjøre skriverhodet" på side 30).

Problemer med arkmatingen

Papiret mates ikke riktig, eller det setter seg fast.

- Hvis papiret ikke lar seg mate inn, tar du det ut av arkmateren. Luft papiret, legg det i mot høyre side, og skyv venstre kantskinne mot papiret (men ikke for hardt). Kontroller at papiret ikke er plassert foran materbeskyttelsen.
- Du må ikke legge i papir over pilmerket \cong på innsiden av venstre kantskinne (➔ "Legge i papir" på side 8).
- Hvis papiret sitter fast i skriveren, trykker du på knappen \odot **On** for å slå den av. Åpne skannerenheten og ta ut alt papir i skriveren, inkludert avrevne biter. Lukk skannerenheten. Trekk papiret forsiktig ut hvis det sitter fast nær arkmateren. Deretter slår du på skriveren igjen, og legger i papiret forsiktig.
- Hvis papiret ofte kjører seg fast, må du kontrollere at den venstre kantskinne ikke er skjøvet for hardt inn mot papiret. Prøv å legge i færre papirark.
- Kontroller at du ikke bruker hullet papir.

Problemer med utskriftskvaliteten

Det er lyse striper på utskriftene eller kopiene.



- Rengjør skriverhodet (➔ “Kontrollere skriverhodet” på side 30).
- Kontroller at du velger riktig papirtype (➔ “Velge papir” på side 8).
- Kontroller at utskriftssiden (den hviteste eller blankeste siden) av papiret vender opp.
- Bruk opp blekkpatroner innen seks måneder etter at du har montert dem.
- Blekkpatronene må kanskje skiftes (➔ “Ta ut og monterer blekkpatroner” på side 27).
- Juster skriverhodet (➔ “Justere skriverhodet” på side 31).
- Rengjør glassplaten. Se i den elektroniske *brukerhåndboken*.
- Hvis et moaré-mønster (kryssrastrering) vises på utskriften, endrer du zoominnstillingen eller flytter på originalen.

Utskriften er uklart eller flekkete.

- Kontroller at dokumentet ligger flatt mot glassplaten. Hvis bare en del av bildet er uklart, kan det hende at originalen er krøllete eller forvridd.
- Kontroller at skriveren ikke står på skrå eller er plassert på en ujevn overflate.
- Kontroller at papiret ikke er fuktig, bøyd eller lagt i med utskriftssiden ned (den hviteste eller blankeste siden skal vende opp). Legg i nytt papir med utskriftssiden opp.
- Kontroller at du velger riktig papirtype (➔ “Velge papir” på side 8).
- Bruk et støtteark med spesialpapir, eller prøv å legge i ett ark om gangen.

- Legg i ett ark om gangen. Ta ut arkene fra utskuffen slik at de ikke hopper seg opp.
- Rengjør skriverhodet (➔ “Rengjøre skriverhodet” på side 30).
- Juster skriverhodet (➔ “Justere skriverhodet” på side 31).
- Vil du rengjøre skriveren innvendig, tar du en kopi uten å legge et dokument på glassplaten.
- Legg i og kjør ut tørt papir flere ganger. Se i den elektroniske *brukerhåndboken*.
- Bruk bare papir som anbefales av Epson, og ekte Epson-patroner.
- Rengjør glassplaten. Se i den elektroniske *brukerhåndboken*.

Utskriften er svak eller har blanke felt.

- Rengjør skriverhodet (➔ “Rengjøre skriverhodet” på side 30).
- Hvis utskriften har ujevne, loddrette linjer, kan det hende du må justere skriverhodet (➔ “Justere skriverhodet” på side 31).
- Blekkpatronene kan være gamle, eller ha lite blekk igjen. Skift en blekkpatron (➔ “Ta ut og monterer blekkpatroner” på side 27).
- Kontroller at du velger riktig papirtype (➔ “Velge papir” på side 8).
- Kontroller at papiret ikke er skadet, gammelt, skittent eller lagt i med utskriftssiden ned. I så fall må du legge i nytt papir slik at den hviteste eller blankeste siden av papiret vender opp.
- Når du velger **Standard** eller **Best** som utskriftskvalitet, skal du velge **Av** som toveis innstilling. Toveis utskrift reduserer utskriftskvaliteten.

Utskriften er kornet.

- Kontroller at du velger innstillingen **Best** som utskriftskvalitet.
- Hvis du skriver ut eller kopierer et foto, må du passe på at du ikke forstørret det for mye. Prøv å skrive det ut i mindre størrelse.
- Juster skriverhodet (➔ “Rengjøre skriverhodet” på side 30).

Det er feil eller manglende farger.

- Rengjør skriverhodet (➔ “Rengjøre skriverhodet” på side 30).
- Blekkpatronene kan være gamle, eller ha lite blekk igjen. Skift en blekkpatron (➔ “Ta ut og monter blekkpatroner” på side 27).
- Kontroller at du har lagt i riktig papir og valgt riktig innstilling for papiret på LCD-skjermen.
- Hvis du går tom for papir, må du legge i nytt så snart som mulig. Hvis du lar skriveren være uten papir i en lengre periode, kan du få feil farger neste gang du kopierer eller skriver ut.

Utskriften er for mørk.

- Hvis du kopierer, trykker du på **Menu**, og justerer **Tetthet**.

Bildet har feil størrelse eller plassering.

- Kontroller at du har lagt i riktig papir og valgt riktig innstilling for papiret på LCD-skjermen.
- Kontroller at originalen er riktig plassert på glassplaten (➔ “Legge originaler på glassplaten” på side 9).
- Rengjør glassplaten. Se i den elektroniske brukerhåndboken.

Problemer med skannekvaliteten

Bare en del av fotoet skannes.



- Skriveren har ikke-lesbare områder i kantene. Flytt fotoet litt vekk fra kantene.

Filstørrelsen er for stor.

- Prøv å endre innstillingen for utskriftskvalitet.

Papirstopp i den automatiske dokumentmateren

Hvis det oppstår papirstopp i den automatiske dokumentmateren (ADF) må du åpne ADF og ta bort alt papir fra glassplaten. Kontroller deretter begge endene av materen for å sjekke at det ikke finnes noe papir der.

1. Hvis LCD-skjermen viser papirstoppfeil eller informasjon, trykker du på **OK**.
2. Åpne ADF-dekselet.

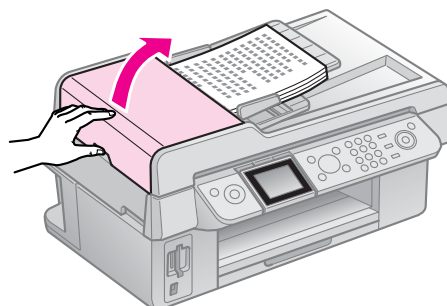

Forsiktig

Sørg for å åpne ADF-dekselet før du fjerner papir som sitter fast.

Hvis du ikke åpner dekselet kan skriveren bli skadd.

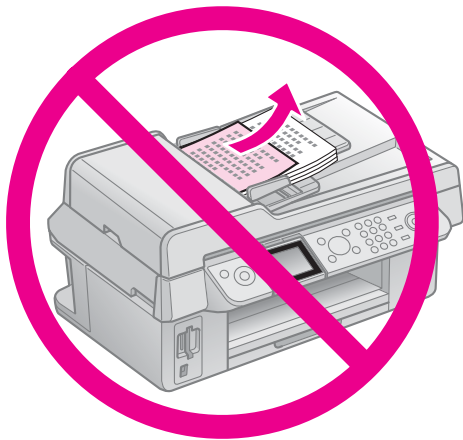

3. Fjern forsiktig papiret som sitter fast.

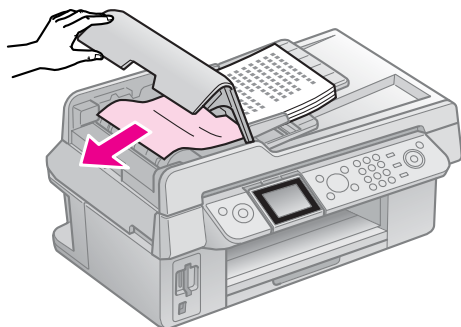

4. Hvis LCD-skjermen viser papirstoppinformasjon, trykker du på **OK**.

Hvis LCD-skjermen viser en papirstoppfeil, trykker du på **OK** og deretter på **OK**.

Flere løsninger

Hvis du ikke kan løse problemet med feilsøkingen, må du kontakte kundestøtte for å få hjelp. Du finner informasjon om kundestøtte i området ditt i den elektroniske *brugerhåndboken* eller på garantiseddelen. Hvis det ikke står oppført der, kontakter du forhandleren der du kjøpte skriveren.

Oversikt over panelinnstillingene

Faksmod.

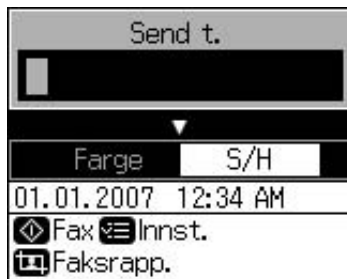
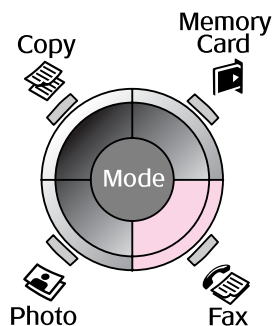

Menu	Innstillingselement	Beskrivelse
Send t.	1, 2, 3, 4, 5, 6, 7, 8, 9, 0, *, #, -	Legg inn faksnumre.
Farge/S/H	Farge, S/H	Velg om du vil sende faks i farge eller svart-hvitt.

Sendeinnstillinger for faksmodus



Menu	Innstillingselement	Beskrivelse
Oppløsning	Standard, fin, foto	Velg dette alternativet for å endre oppløsningen for faksdata du sender.
Kontrast	-4 til +4	Velg dette alternativet for å endre kontrasten i faksdata du sender.
Forsin. sending	Off, On (Time) (Tid)	Velg dette alternativet for å stille inn sendereservasjoner.
Faksmod.	Sending, Polling	Velg dette alternativet for å skifte mellom å sende en faks eller pollingsmottak.

Innst. for Faksrapp.i faksmodus

Display / Crop



Menu	Beskrivelse
Dir.valg	Skriver ut direktevalglisten.
F.logg	Skriver ut kommunikasjonsloggen for alle registrerte kommunikasjoner.
Siste sending	Skriver ut den siste kommunikasjonen i loggen (sending og mottakspolling).
Skriv fax igj.	Skriver ut de mottatte faksene på nytt.
Protokollsp.	Skriver ut den siste protokollsporingen for en kommunikasjon.

Moduset Copy

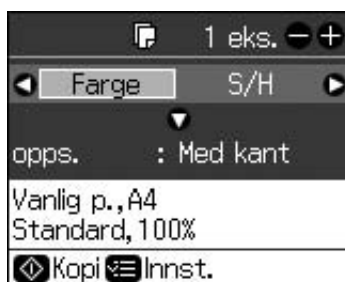
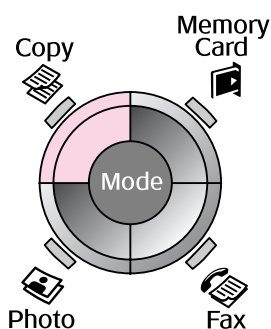

Menu	Innstillingselement	Beskrivelse
Eks.	1 til 99	-
Farge / S/H	Farge, S/H	-
Opps.	Med kant	Kopierer originaler med en standard 3 mm marg.
	Uten kant	Kopierer fotoene helt ut til kantene på papiret. Obs! Bildet blir noe forstørret og beskåret for å fylle papirarket. Utskriftskvaliteten kan bli dårligere øverst og nederst på utskriften, eller det kan dannes flekker i disse områdene når du skriver ut.

Utskriftsinnstillinger for moduset Copy



Menu

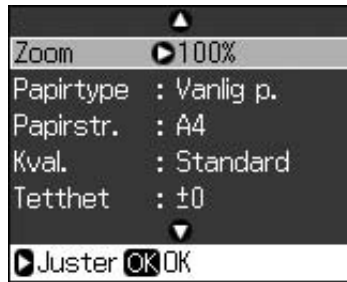

Menu	Innstillings-element	Beskrivelse
Zoom	Reell, Aut.m.tilp. p	Velg Reell for å skrive ut fotoet i originalstørrelse. Velg Aut.m.tilp. p for utskrift uten kant og endre størrelsen på bildet slik at det passer forskjellige vanlige papirstørrelser. Du kan også endre størrelsen på originalen til en bestemt skala ved hjelp av Eks. + eller - . Når den automatiske dokumentmateren er i bruk kan du kun velge Reell (100%).
Papirtype	Vanlig p., Matt, Prem. gl., Ultra gl. Fotopapir	Når den automatiske dokumentmateren er i bruk, kan du bare velge Vanlig p.
Papirstr.	10 × 15 cm, 13 × 18 cm, A4	-
Kval.	Draft (Kladd), Standard, Best	Når den automatiske dokumentmateren er i bruk, kan du velge Standard eller Best .
Tetthet	-4 til +4	-
Utvidelse	Standard, Mid., Min.	Velg hvor mye bildet skal utvides med når du velger Uten kant . Standard: Bildet blir noe forstørret og beskåret for å fylle papirarket. Midt: Marger kan bli skrevet ut. (Liten utvidelsesverdi.) Min.: Marger kan bli skrevet ut. (Laveste utvidelsesverdi.)

Moduset Memory Card

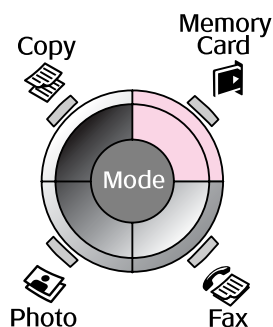

Innstillingselement	Beskrivelse
Vis og skriv bilder	Skriver ut bare de fotoene du velger.
Skriv alle bild.	Skriver ut alle fotoene på minnekortet.
Skriv e. dato	Skriver ut foto etter datoen de ble tatt.
Skriv indeksark	Skriver ut miniatyrbilder av fotoene på minnekortet, og lar deg velge hvilke du vil skrive ut.
Lysb.fr.v.	Viser alle foto på minnekortet som en lysbildefremvisning, og skriver ut de fotoene du velger.

Utskriftsinnstillinger for moduset Memory Card



Menu



Menu	Innstillingselement	Beskrivelse
Papirtype	Prem. gl., Ultra gl., Fotopapir, Vanlig p., Matt	-
Papirstr.	10 × 15 cm, 13 × 18 cm, 16:9 wide (bredformat), A4	-
Opps.	Uten kant	Skriver ut fotoene helt ut til kantene på papiret. Obs! Bildet blir noe forstørret og beskåret for å fylle papirarket. Utskriftskvaliteten kan bli dårligere øverst og nederst på utskriften, eller det kan dannes flekker i disse områdene når du skriver ut.
	Med kant	Skriver ut fotoet med hvit marg langs kanten.
Kvalitet	Standard, Best	-

Menu	Innstillingselement	Beskrivelse
Dato	Ingen, åååå.mm.dd, mmm.dd.åååå, dd.mmm.åååå	Skriver ut med datoen da fotoet ble tatt.
Toveis	På, Av	Velg På for å øke utskriftshastigheten. Velg Av for å bedre utskriftskvaliteten (men fotoene skrives ut saktere).
Utvidelse	Standard, Mid., Min.	Velg hvor mye bildet skal utvides med når du velger Uten kant . Standard: Bildet blir noe forstørret og beskåret for å fylle papirarket. Midt: Marger kan bli skrevet ut. (Liten utvidelsesverdi.) Min.: Marger kan bli skrevet ut. (Laveste utvidelsesverdi.)

Moduset Fotoutskrift

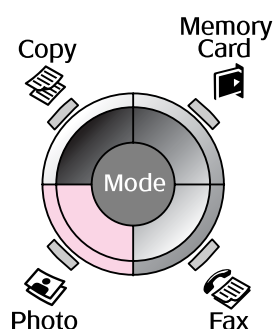

Innst. for fargegj.oppr.

Innstillings-element	Beskrivelse
Gjenoppr.	Velg På for å gjenopprette falmede fotografier.

Utskriftsinnstillinger for moduset Fotoutskrift



Menu	Innstillingselement	Beskrivelse
Papirtype	Prem. gl., Ultra gl., Fotopapir, Matt	-
Papirstr.	10 × 15 cm, 13 × 18 cm, A4	-

Menu	Innstillingselement	Beskrivelse
Opps.	Uten kant	Kopierer fotoene helt ut til kantene på papiret. Obs! Bildet blir noe forstørret og beskåret for å fylle papirarket. Utskriftskvaliteten kan bli dårligere øverst og nederst på utskriften, eller det kan dannes flekker i disse områdene når du skriver ut.
	Med kant	Kopierer originaler med en standard 3 mm marg.
Kval.	Standard	-
Utvidelse	Standard, Midt., Min.	Velg hvor mye bildet skal utvides med når du velger Uten kant . Standard: Bildet blir noe forstørret og beskåret for å fylle papirarket. Midt: Marger kan bli skrevet ut. (Liten utvidelsesverdi.) Min.: Marger kan bli skrevet ut. (Laveste utvidelsesverdi.)

Moduset Setup

Setup



Faksinnst.	Opps. av dir.valg	Legg til oppf., Red. oppf., Slett oppf.
	Opps. av sk. og skr.	Oppløsning, Kontrast, Papistr., Autm.reduksjon, Siste overf.
	Kommunikasjon	DRD, ECM, V.34, Ring til svar, Det. av summetone
	Toppt. og tid	Fakshode, Dato/tid, Ditt telefonnr., S.--/v.tid
Bleknivå		

Vedlikehold	Dysekontroll	Skriv ut et dysekontrollmønster for å kontrollere tilstanden på skriverhodet.
	Hoderengj.	Rengjør skriverhodet for å forbedre tilstanden på skriverhodet.
	LCD Brightness	-10 til +10
	Hodejustering	Juster skriverhodet.
	Skift blekkpatron	Skift blekkpatroner før de er oppbrukt.
	Språk	
	Land/region	
	Visningsformat	1 opp med info, 1 opp uten info, Vis miniatyrbilder
	Pip	På, Av
PictBridge-ops.	Angi utskriftsinnstillingene når du skriver ut med en PictBridge-enhet.	
Tilb.st. standardinnst.	Tilbakestill innstillingene på LCD-skjermen til standardinnstillingene.	

EPSON

EXCEED YOUR VISION



MEMORY STICK PRO™



Blekkpatroner

Skrivernavn	Black (Svart)	Cyan	Magenta	Yellow (Gul)
Stylus CX9300F Series	T0731 T0731H	T0732	T0733	T0734
Stylus DX9400F Series	T0711 T0711H	T0712	T0713	T0714

Størrelsen på tilgjengelige blekkpatroner varierer fra sted til sted.