

Navodila za uporabo–osnove -za uporabo brez računalnika-



Varnostna opozorila

Pomembna varnostna navodila 3



Funkcije nadzorne plošče

Nadzorna plošča 4



Delo s papirjem

Izbiranje papirja 6

Vstavljanje papirja 7



Delo s CD-jem/DVD-jem

Vstavljanje CD-ja/DVD-ja 9

Odstranjevanje CD-ja/DVD-ja 10



Kopiranje

Nameščanje izvornikov na mizo
za dokumente 11

Kopiranje fotografij 11

Kopiranje dokumentov 13



Tiskanje iz pomnilniške kartice

Delo s pomnilniško kartico 14

Tiskanje fotografij 16

Izbiranje in tiskanje fotografij
s kazalom 18

Tiskanje na CD/DVD 19

Tiskanje ovitka CD/DVD 21



Tiskanje iz zunanje naprave

Iz naprave za shranjevanje 22

Uporaba funkcij PictBridge ali
USB DIRECT-PRINT 22



Shranjevanje vaših podatkov

Odčitavanje fotografije /
dokumenta 24

Uporaba zunanje naprave za
shranjevanje 24



Zamenjava kartuš s črnilom

Previdnostni ukrepi 26

Odstranjevanje in nameščanje
kartuš s črnilom 26



Vzdrževanje

Preverjanje stanja kartuš
s črnilom 29

Preverjanje in čiščenje tiskalne
glave 29

Poravnava tiskalne glave 30



Odpravljanje težav

Sporočila napak 31

Težave in rešitve 32



Povzetek nastavitve plošče





Način kopiranja 36

Način pomnilniške kartice 38

Način posebnega tiskanja 41

Način nastavitve 44

Kje najdete informacije

Papirnati priročniki	
	Začnite tukaj Najprej preberite ta list. Ta list vam pove, kako tiskalnik pripravite na uporabo in kako namestite programsko opremo.
 (ta knjižica)	Navodila za uporabo–osnove -za uporabo brez računalnika- Ta knjižica podaja informacije o uporabi tiskalnika brez priključevanja na računalnik, na primer navodila o kopiranju, tiskanju s pomnilniške kartice in tiskanju na CD/DVD. Če imate pri uporabi tiskalnika težave, glejte poglavje Odpravljanje težav v tej knjigi.
Spletni priročniki	
	Navodila za uporabo Ta priročnik podaja navodila za tiskanje in optično odčitavanje preko računalnika ter informacije o programski opremi. Ta priročnik je vključen v CD s programsko opremo in se samodejno namesti med namestitvijo programske opreme. Če želite priročnik prebrati, dvokliknite ikono na namizju.
	Spletna pomoč Spletna pomoč je vgrajena v vse aplikacije, ki so vključene v CD s programsko opremo. V njej najdete podrobne informacije o aplikaciji.

Opozorila, svarila in opombe

Ko berete navodila, sledite naslednjim priporočilom:

⚠ Opozorilo: Pazljivo upoštevajte opozorila, da preprečite telesne poškodbe.

⚠ Svarilo: Svarila morate upoštevati, da preprečite škodo na opremi.

Opomba: Opombe vsebujejo pomembne informacije o tiskalniku.

Nasvet: Nasveti vsebujejo nasvete za uporabo o tiskalnika.

Obvestilo o avtorskih pravicah

Nobena dela te publikacije ni dovoljeno reproducirati, shraniti v sistem za arhiviranje ali pošiljati, ne glede na obliko ali način (elektronsko, mehansko, fotokopiranje, snemanje ali drugače), če za to prej ni bilo pridobljeno pisno dovoljenje družbe Seiko Epson Corporation. V tem dokumentu vsebovane informacije so zasnovane za uporabo samo s tem izdelkom. Družba Epson ne prevzema odgovornosti za uporabo teh informacij z drugimi tiskalniki.

Družba Seiko Epson Corporation ali njene podružnice proti kupcu tega izdelka ali drugim osebam ne prevzemajo odgovornosti za škodo, izgubo, stroške ali izdatke, ki jih je utrpel kupec ali druga oseba zaradi nesreče, napačne uporabe, zlorabe ali sprememb na tem izdelku ali (razen v ZDA) ravnanja, ki ni popolnoma skladno z navodili za uporabo in vzdrževanje, ki jih je izdala družba Seiko Epson Corporation. Družba Seiko Epson Corporation ne prevzema odgovornosti za škodo ali težave, ki izhajajo iz uporabe dodatne opreme ali potrošnega materiala, ki s strani družbe Seiko Epson Corporation ni označen kot Original Epson Product (Izvirni izdelek Epson) ali Epson Approved Products (Izdelki, ki jih je odobrila družba Epson).

Družba Seiko Epson Corporation ne prevzema odgovornosti za škodo, ki je nastala zaradi elektromagnetnih motenj, ki bi nastale zaradi uporabe vmesniških kablov, ki jih družba Seiko Epson Corporation ni označila kot Epson Approved Products (Izdelki, ki jih je odobrila družba Epson).

EPSON® je zaščitena blagovna znamka, EPSON STYLUS™ in Exceed Your Vision pa sta blagovni znamki družbe Seiko Epson Corporation. PRINT Image Matching™ in logotip PRINT Image Matching sta blagovni znamki Seiko Epson Corporation. Copyright © 2001 Seiko Epson Corporation. Vse pravice pridržane.

USB DIRECT-PRINT™ in logotip USB DIRECT-PRINT sta blagovni znamki družbe Seiko Epson Corporation. Copyright © 2002 Seiko Epson Corporation. Vse pravice pridržane.

DPOF™ je blagovna znamka družb CANON Inc., Eastman Kodak Company, Fuji Photo Film Co., Ltd. in Matsushita Electric Industrial Co., Ltd. SDHC™ je blagovna znamka.

Memory Stick, Memory Stick Duo, Memory Stick PRO, Memory Stick PRO Duo, Memory Stick Micro, MagicGate Memory Stick in MagicGate Memory Stick Duo so blagovne znamke družbe Sony Corporation.

xD-Picture Card™ je blagovna znamka družbe Fuji Photo Film Co., Ltd.

Zip® je zaščitena blagovna znamka podjetja Iomega Corporation.

Logotip BLUETOOTH® je last podjetja Bluetooth SIG Inc., lastnik licence pa je podjetje Seiko Epson Corporation.

Splošno opozorilo: Druga imena izdelkov, ki so uporabljena v tem dokumentu, so uporabljena samo za prepoznavanje in so lahko blagovne znamke njihovih lastnikov. Družba Epson se odpušča vsem pravicam za te znamke.

Varnostna opozorila

Pomembna varnostna navodila

Pred uporabo tega tiskalnika preberite in upoštevajte naslednja varnostna navodila:

- Uporabljajte samo napajalni kabel, ki je bil priložen tiskalniku. Uporaba drugega kabla lahko povzroči požar ali električni udar. Kabla ne uporabljajte z nobeno drugo opremo.
- Poskrbite, da je napajalni kabel skladen z vsemi zadevnimi varnostnimi standardi.
- Uporabljajte samo napajalnik istega tipa, kot je naveden na nalepki.
- Tiskalnik postavite v bližino zidne vtičnice, kjer lahko brez težav izklopite napajalni kabel.
- Ne pustite, da se napajalni kabel poškoduje ali obrabi.
- Prepričajte se, da skupni nazivni tok vseh na podaljšek ali v omrežno vtičnico priključenih naprav ne presega omejitve nazivnega toka.
- Izogibajte se mestom, kjer prihaja do hitrih sprememb v temperaturi ali vlažnosti, do udarcev ali tresenja, do prahu ali neposredne sončne svetlobe.
- Ne blokirajte ali pokrivajte odprtih ohišju, skozi reže ne potiskajte predmetov.
- Tiskalnik postavite na ravno, stabilno podlago, ki v vseh smereh sega izpod njegovega podstavka. Če je tiskalnik nagnjen ali pod kotom, ne bo deloval pravilno. Poskrbite, da je zadnja stran tiskalnika za zadostno zračenje najmanj 10 cm od zidu.
- Enote optičnega čitalnika med kopiranjem, tiskanjem ali odčitavanjem ne odpirajte.
- Ne dotikajte se ploskega belega kabla v notranjosti tiskalnika.
- Na tiskalnik ne razlivajte tekočin.

- V tiskalniku ali okoli njega ne uporabljajte pršil, ki vsebujejo vnetljive pline. S tem lahko povzročite požar.
- Razen če je to izrecno opisano v dokumentaciji, tiskalnika ne poskušajte servisirati sami.
- V naslednjih okoliščinah izključite tiskalnik in ga pošljite na popravilo pooblaščenemu servisnemu osebju: če je bil poškodovan napajalni kabel ali vtikač; če je v tiskalnik vdrla tekočina; če je tiskalnik padel ali je poškodovano ohišje; če tiskalnik ne deluje kot običajno ali je njegova zmogljivost občutno spremenjena.
- Ko shranjujete ali prevažate tiskalnik, ga ne nagibajte, polagajte na bok ali obračajte na glavo, saj lahko sicer iz kartuše začne puščati črnilo.
- Ko zapirate enoto optičnega čitalnika, bodite pazljivi, da si ne priprete prstov.
- Na mizo za dokumente ob postavljanju izvirkov ne pritiskajte premočno.

Varnostna navodila za kartušo s črnilom

- Kartuše s črnilom varujte pred dosegom otrok, črnila ne pijte.
- Če pride črnilo v stik z vašo kožo, se umijte z milom in vodo. Če pride črnilo v stik z vašimi očmi, jih takoj sperite z vodo. Če neprijeten občutek ali težave z vidom ne minejo, takoj poiščite zdravniško pomoč.
- Po odpiranju embalaže kartuš s črnilom ne tresite, saj lahko s tem povzročite puščanje.
- Če kartušo s črnilom odstranite za poznejšo uporabo, območje za dovod črnila varujte pred umazanijo in prahom ter ga shranite v enakem okolju kot tiskalnik. Ne dotikajte se dovodne odprtine za črnilo in območja okoli nje.

Funkcije nadzorne plošče

Nadzorna plošča

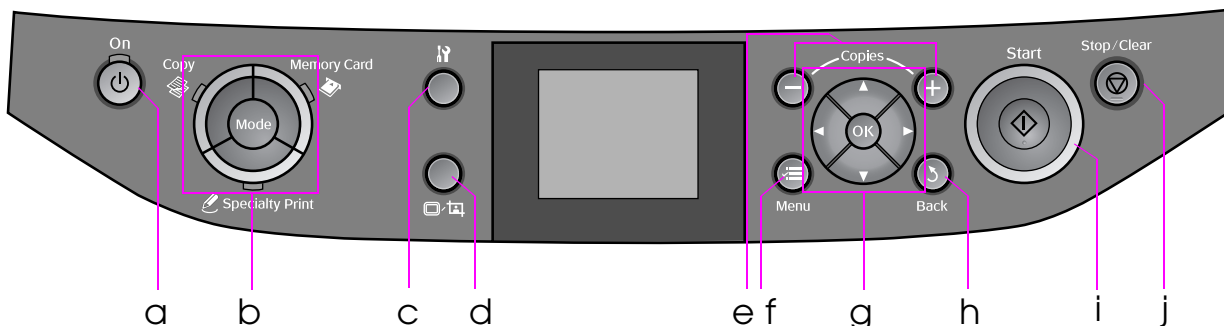

Oblika nadzorne plošče se lahko razlikuje glede na mesto.

Gumbi

	Gumb	Funkcija
a	⏻ On	Vklopi in izklopi tiskalnik.
b	Mode * 	Preklopi med načini Copy , Memory Card in Specialty Print . (Lučke prikazujejo, kateri način je izbran.)
c		Zagon programov za vzdrževanje ali prilagoditev različnih nastavitev.
d		Spremeni pogled fotografij na zaslonu LCD ali odreže fotografije.
e	Copies (+ in -)	Nastavi število kopij ali spremeni področje rezanja.

	Gumb	Funkcija
f	Menu *	Prikaže podrobnosti nastavitev za vsak način.
g		Izbira fotografij in elementov menija.
	OK	Vklopi izbrano nastavitvev.
h	Back	Prekliče trenutno opravilo in vrne zaslon v prejšnji meni.
i	Start	Začne kopirati in tiskati.
j	Stop/Clear	Zaustavi kopiranje ali tiskanje ali pa ponastavi opravljene nastavitve.

* Za podrobnosti elementov vsakega načina si oglejte "Povzetek nastavitev plošče" na strani 36.

Zaslon LCD

Opomba:

Zaslon LCD lahko vsebuje nekaj majhnih svetlih ali temnih točk, zaradi svojih značilnosti pa je lahko neenakomerno osvetljen. To je povsem običajno in ne pomeni okvare.

Uporaba zaslona LCD

Za izbiro in spreminjanje nastavitev menijev in fotografij na zaslonu LCD sledite navodilom spodaj.

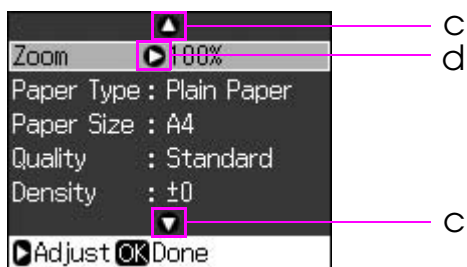
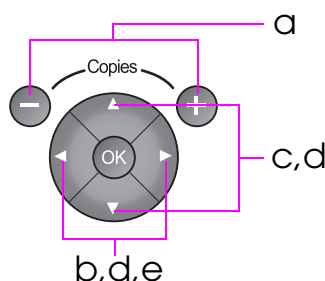
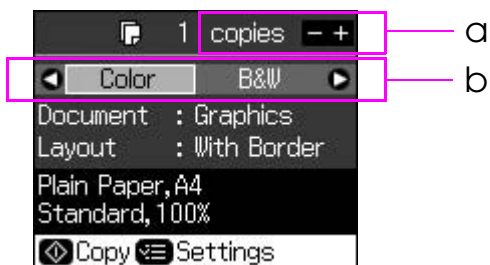

a	Za nastavitve števila kopij želene fotografije uporabite Copies + ali - .
b	Za izbiro nastavitvenega elementa pritisnite ◀ ali ▶ .
c	Za izbiro elementa menija pritisnite ▲ ali ▼ . Osvetljeni del se pomakne navzgor ali navzdol.
d	Če želite odpreti seznam nastavitvenih elementov pritisnite ▶ . Za izbiro nastavitvenega elementa pritisnite ▲ ali ▼ in nato OK .
e	Za zamenjavo slike, prikazane na zaslonu LCD, pritisnite ◀ ali ▶ .

Funkcija varčevanja z energijo

Če gumba ne držite pritisnjena dlje kot 3 minute, postane tiskalnik neaktiven ali pa se začne diaproyekcija, ko so **Screen Saver Settings** (Nastavitve ohranjevalnika zaslona) nastavljene na **Memory Card Data** (Podatki s pomnilniške kartice).

Po 13 minutah neaktivnosti zaslon zaradi varčevanja z energijo potemni, lučke **Mode** pa se začnejo izmenično osvetljevati proti desni.

Za vrnitev zaslona v prejšnje stanje pritisnite kateri koli gumb (razen **On**).

Spreminjanje pogleda fotografij na zaslonu LCD

Zaslon lahko spremenite z uporabo .

Ogled ene slike z informacijami	Ogled devetih slik brez informacij

Delo s papirjem

Izbiranje papirja

Pred tiskanjem morate izbrati pravilno nastavitvev za vrsto papirja. Ta pomembna nastavitvev določa, kako se črnilo nanaša na papir.

Opomba:

- Razpoložljivost posebnega papirja se razlikuje glede na mesto.
- Za naslednje posebne papirje Epson najdete številke za naročanje na spletni strani za podporo Epson.

Izbirajte med naslednjimi vrstami papirja in nastavitvami:

Vrsta papirja	Nastavitve vrste papirja	Največja mogoča količina vstavljenega papirja
Navaden papir *	Plain Paper (Navaden papir)	12 mm
Epson Premium Ink Jet Plain Paper (Navadni papir posebne kakovosti za brizgalne tiskalnike Epson)		100 listov
Epson Bright White Ink Jet Paper (Posebno svetli beli papir za brizgalne tiskalnike Epson)		80 listov
Epson Matte Paper-Heavyweight (Težek mat papir Epson)	Matte (Mat)	20 listov
Epson Photo Quality Ink Jet Paper (Papir foto kakovosti za brizgalne tiskalnike Epson)		100 listov
Epson Premium Glossy Photo Paper (Svetleči foto papir posebne kakovosti Epson)	Prem. Glossy (Svetleči posebne kakovosti)	20 listov
Epson Premium Semigloss Photo Paper (Polsvetleči foto papir posebne kakovosti Epson)		
Epson Ultra Glossy Photo Paper (Ultrasvetleči foto papir Epson)	Ultra Glossy (Ultrasvetleči papir)	20 listov
Epson Glossy Photo Paper (Svetleči foto papir Epson)	Photo Paper (Foto papir)	20 listov
Epson Photo Stickers 4 (Foto nalepke 4 Epson) **	Sticker16 (Nalepka16)	1 list
Epson Photo Stickers 16 (Foto nalepke 16 Epson) **		1 list

* Uporabljate lahko papir z gramaturo od 64 do 90 g/m².

** Papir v nekaterih primerih ni na voljo.

Vstavljanje papirja

1. Odprite in iztegnite oporo za papir.

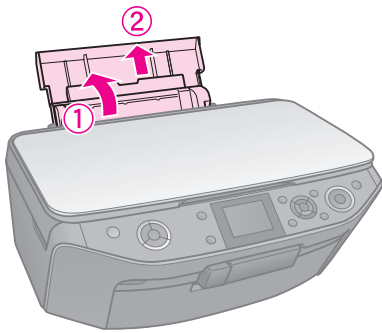

2. Odprite sprednji pokrov.

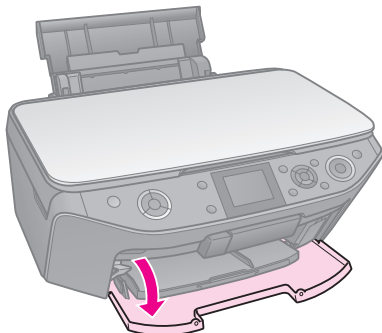

3. Izvlecite sprednji pladenj.

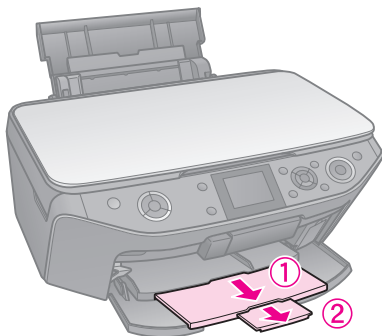

Opomba:

Prepričajte se, da je sprednji pladenj v položaju za papir (spodnji položaj). Če ni, pomaknite ročico pladnja navzgor in znova namestite sprednji pladenj.

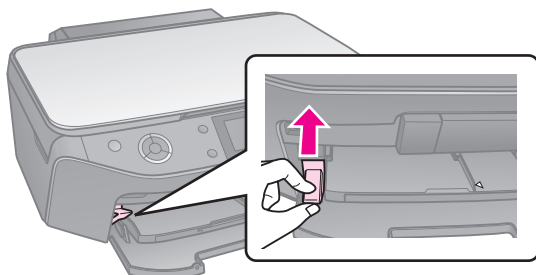

4. Premaknite robno vodilo.

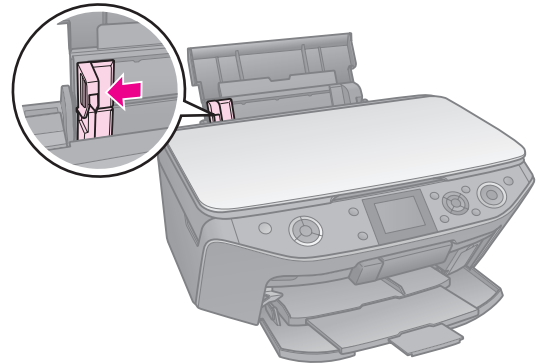

5. Papir vstavite s krajšo stranico naprej, tudi če tiskate ležeče, in s stranjo za tiskanje navzgor.

Stran za tiskanje je pogosto bolj bela ali svetla kot druga stran.

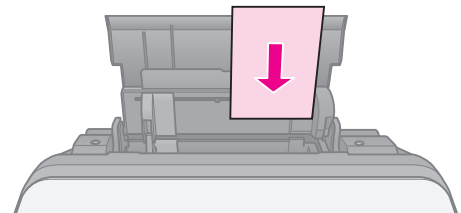

6. Papir namestite za jezičke.

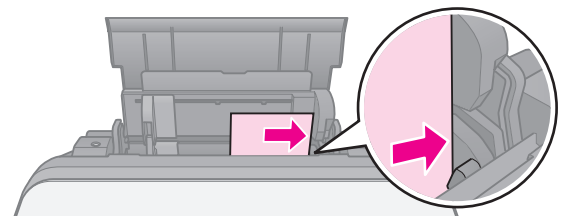

7. Robno vodilo premaknite v desno.
Poskrbite, da se prilega pod označeno
≡ puščico v levem robnem vodilu.

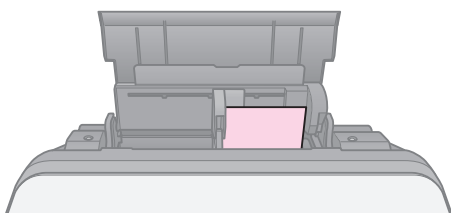
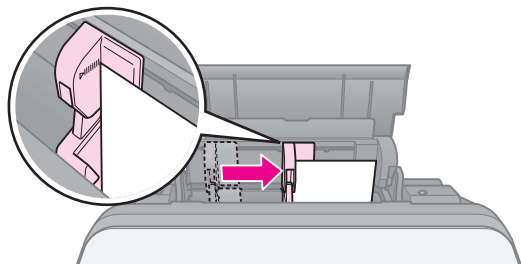

10 × 15 cm (4 × 6 palcev) in
13 × 18 cm (5 × 7 palcev)

Enakim korakom sledite za vstavljanje
papirja A4.

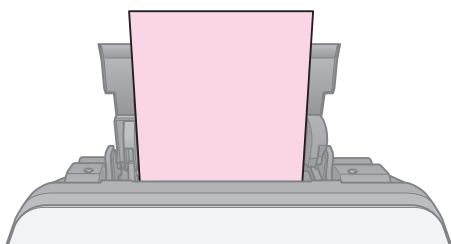

A4

Delo s CD-jem/DVD-jem

▣ Svarilo:

Pladenj za CD/DVD shranite na ravnem mestu. Zaradi zvitega ali poškodovanega pladnja za CD/DVD tiskalnik morda ne bo deloval pravilno.

Opomba:

- ▣ Pred tiskanjem na CD-je/DVD-je se prepričajte, da so na CD-ju/DVD-ju že zapisani podatki, glasba ali videi.
- ▣ Vlaga na površini za tiskanje lahko povzroči madeže.
- ▣ Potiskana površina se takoj po tiskanju z lahkoto razmaže.
- ▣ Pred uporabo CD-ja/DVD-ja ali dotikanjem potiskane površine se prepričajte, da je ta popolnoma suha.
- ▣ Potiskanega CD-ja/DVD-ja ne sušite na neposredni sončni svetlobi.
- ▣ Če se pomotoma potiska pladenj ali notranji prosojen predal CD-ja/DVD-ja, črnilo nemudoma obrišite.
- ▣ Za tiskanje na mini CD-je velikost 8 cm uporabite EPSON Print CD na priloženem CD-ju s programsko opremo. Oglejte si spletna Navodila za uporabo.

Vstavljanje CD-ja/DVD-ja

1. Zaprite sprednje podaljške pladnja.

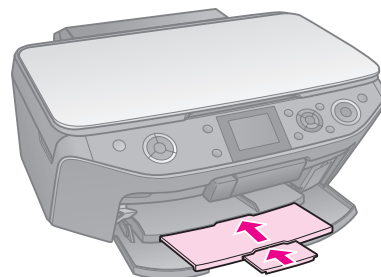

2. Ročico pladnja premikajte navzdol, dokler prednji pladenj ni dvignjen na položaj za CD/DVD (zgornji položaj).

▣ Svarilo

Dokler tiskalnik deluje, ne premikajte ročice.

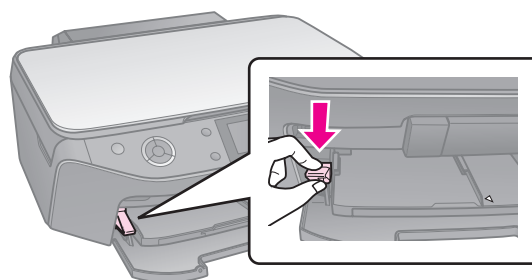

3. Odstranite prilagodilnik za 8-cm CD-je/DVD-je in na pladenj postavite CD/DVD.

Stran z oznako naj bo na vrhu.

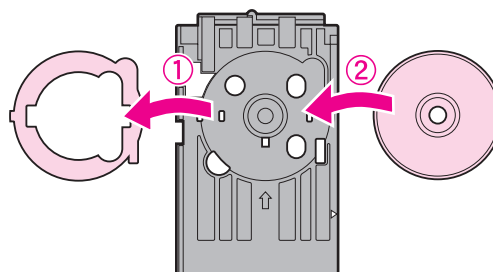

4. Pladenj vstavite v tiskalnik.

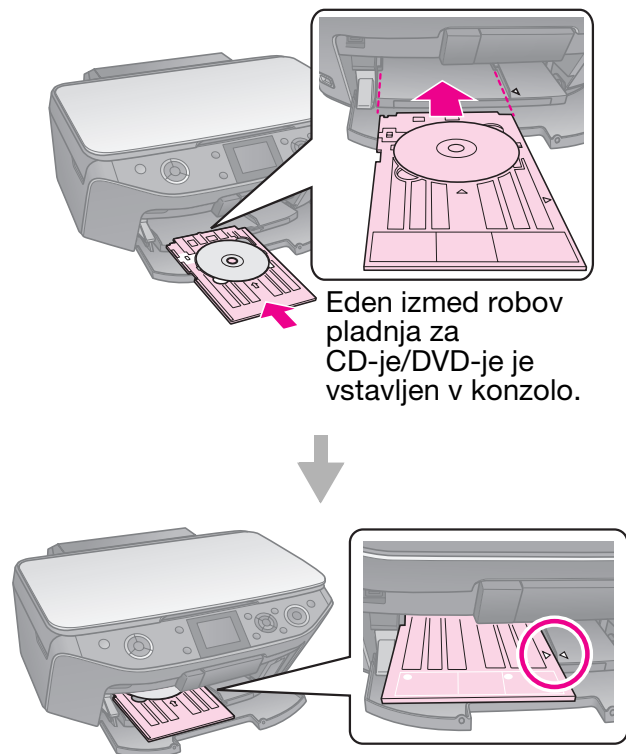

Odstranjevanje CD-ja/DVD-ja

1. Prepričajte se, da je tiskanje končano.
2. Odstranite pladenj za CD-je/DVD-je, tako da ga naravnost izvlečete iz sprednjega pladnja.
3. Za ponovno postavitv sprednjega pladnja premaknite ročico pladnja navzgor.

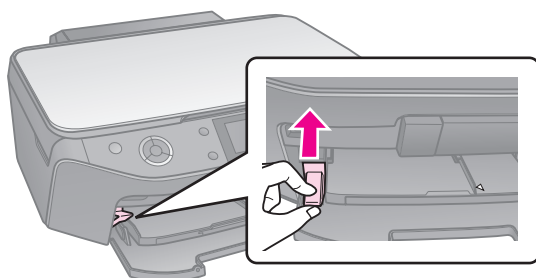

Kopiranje

Opomba:

- ❑ Kopirana slika morda ne bo popolnoma enake velikosti kot original.
- ❑ Odvisno od uporabljene vrste papirja se lahko kakovost tiska poslabša v zgornjih in spodnjih delih kopije, ta območja pa se lahko tudi razmažejo.

Nameščanje izvirkov na mizo za dokumente

1. Odprite pokrov za dokumente in postavite izvirnik s potiskano stranjo navzdol na mizo za dokumente.

Fotografije ali dokument:

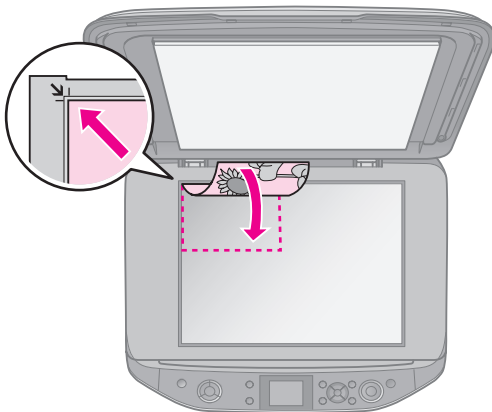

CD/DVD:

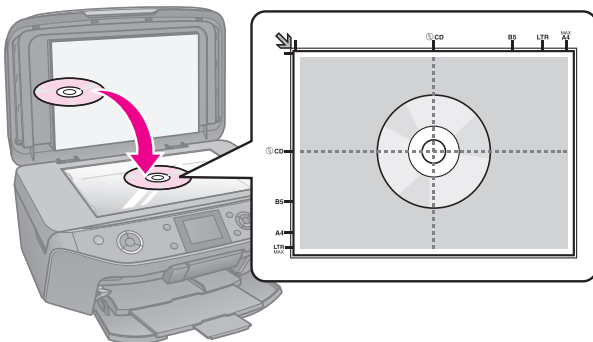

2. Previdno zaprite pokrov.

Nasvet:

Če želite kopirati obsežen ali velik dokument, lahko odstranite pokrov za dokumente.

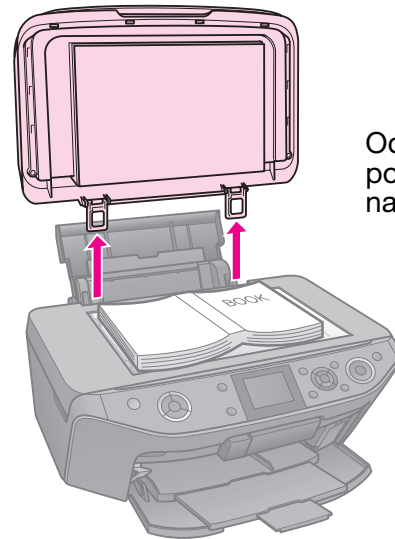

Odprite ga in ga povlecite naravnost navzgor.

Kopiranje fotografij

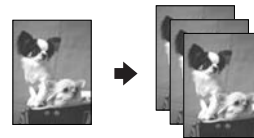

Kopirate lahko fotografije od velikosti 30 × 40 mm do 127 × 178 mm. Kopirate lahko tudi dve fotografiji hkrati.

1. Pritisnite  **Specialty Print**.



2. Izberite možnost **Reprint/Restore Photos** (Znova natisni/obnovi fotografije) in nato pritisnite **OK**.



3. Pritisnite **OK**.

Opomba:

- ☐ Če so vaše fotografije zbledele, izberite **On** (Vklop) in jih ponovno oživite.



- ☐ Če možnost **Restoration** (Obnova) nastavite na **On** (Vklop) za običajno barvno fotografijo, ta mogoče ne bo pravilno natisnjena.
4. Ponovno pritisnite **OK**. Prikaže se predogled vaše fotografije.
 5. Nastavite število kopij.
 6. Pritisnite **Menu** in spremenite nastavitve (➔ “Nastavitve tiskanja za Ponovno tiskanje/obnovi fotografije” na strani 41). Nato pritisnite **OK**.
 7. Pritisnite **Start**.

Opomba:

Če so robovi kopije odrezani, izvirnik malo odmaknite od vogala.

Kopiranje več fotografij

Vsako fotografijo postavite vodoravno.

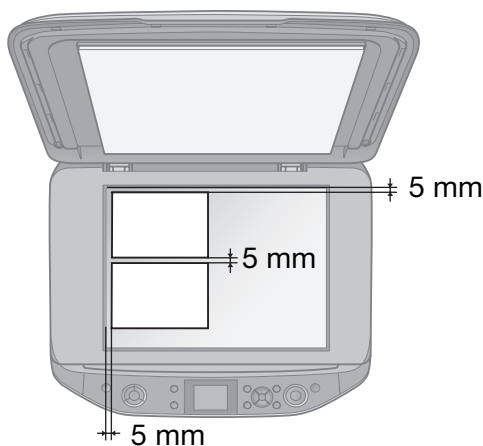

Opomba:

- ☐ Kopirate lahko dve fotografiji velikosti 10 × 15 cm (4 × 6 palcev) hkrati. Če po opravljenem tiskanju fotografiji manjka rob, ju kopirajte vsako posebej.
- ☐ Fotografijo postavite 5 mm stran od roba mize za dokumente. Ko postavljate dve fotografiji, naj bo med njima vsaj 5 mm prostora.

- ☐ Kopirate lahko več fotografij različnih velikosti, vendar morajo biti večje od 30 × 40 mm.

Rezanje in povečavanje fotografije

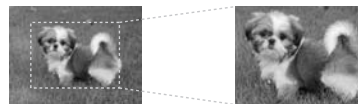

Ob kopiranju lahko odrežete preostanek fotografije in natisnete samo glavni predmet s fotografije.

1. Pritisnite **Specialty Print**.
2. Oglejte si “Kopiranje fotografij” na strani 11 in sledite korakom od 2 do 4.



3. Pritisnite **Crop**. Pojavi se zaslon za rezanje.

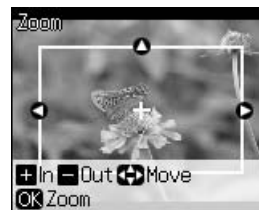

4. Za nastavitve področja za rezanje uporabite naslednji gumb.

Copies +, -	Spreminjanje velikosti okvirja.
▲, ▼, ◀, ▶	Premaknite okvir.
Menu	Obrnite okvir.



Opomba:

Menu ni na voljo v načinu pomnilniške kartice.

5. Za potrditev odrezane slike pritisnite **OK**.

Opomba:

Za ponovno prilagoditev položaja okvirja oz. če se želite vrniti na prejšnji zaslon, za pritisnite **Back**.

- Ko končate s preverjanjem odrezane slike, pritisnite **OK**.
- Opomba:**
Na odrezani sliki se prikaže ikona .
- Nastavite število kopij.
- Pritisnite  **Menu** in spremenite nastavitve (➔ “Nastavitve tiskanja za Ponovno tiskanje/obnovi fotografije” na strani 41). Nato pritisnite **OK**.
- Pritisnite  **Start**.

Kopiranje dokumentov



- Pritisnite  **Copy**.



- Izberite nastavitve za kopiranje (➔ “Način kopiranja” na strani 36).

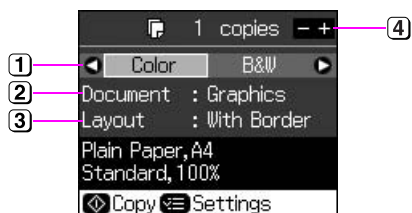

- Izberite **Color** (Barvno) za barvne kopije ali **B&W** (Č-B) za črno-bele kopije.
 - Izberite vrsto dokumenta.
 - Izberite možnost postavitve.
 - Nastavite število kopij.
- Pritisnite  **Menu** in spremenite nastavitve (➔ “Nastavitve tiskanja za način kopiranja” na strani 37). Nato pritisnite **OK**.

Nasvet:

Ko je za **Layout** (Postavitve) izbrana možnost **CD/DVD Copy** (Kopiranje CD-ja/DVD-ja), najprej opravite poskusno tiskanje na navaden papir. Za **Paper Type** (Vrsto papirja) izberite **Plain Paper** (Navaden papir) in vstavite navaden papir.

- Pritisnite  **Start**.

Opomba:

Če so robovi kopije odrezani, izvornik malo odmaknite od vogala.

Tiskanje iz pomnilniške kartice

Delo s pomnilniško kartico

Vstavljanje pomnilniške kartice

Opomba:

Če je na tiskalnik priključen digitalni fotoaparati, pred vstavljanjem pomnilniške kartice povezavo prekinite.

1. Odprite pokrov reže za pomnilniško kartico.

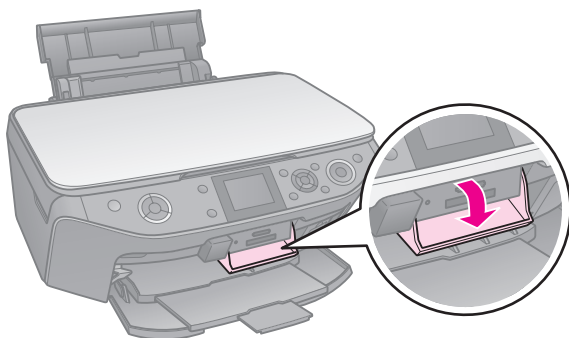

2. Prepričajte se, da v reži ni pomnilniške kartice. Nato vstavite vašo pomnilniško kartico.

Svarilo:

- Hkrati ne vstavljajte več kot ene pomnilniške kartice.
- Pomnilniške kartice v režo ne vstavljajte na silo. Pomnilniške kartice se pri vstavljanju v režo ne pogreznejo do konca.
- Preverite, v katero smer morate vstaviti kartico. Če kartica zahteva uporabo prilagodilnika, poskrbite, da ga namestite na kartico pred vstavljanjem kartice v režo. V nasprotnem primeru morda ne boste mogli odstraniti kartice iz tiskalnika.

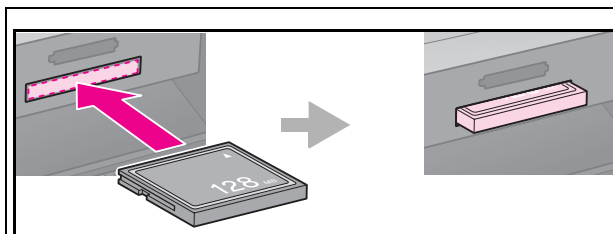

CompactFlash
Microdrive

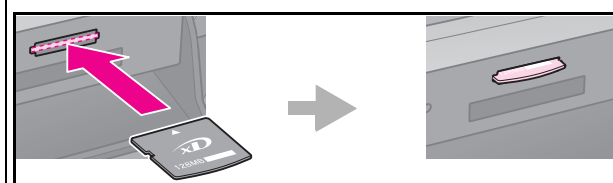

xD-Picture Card
xD-Picture Card Type M
xD-Picture Card Type H

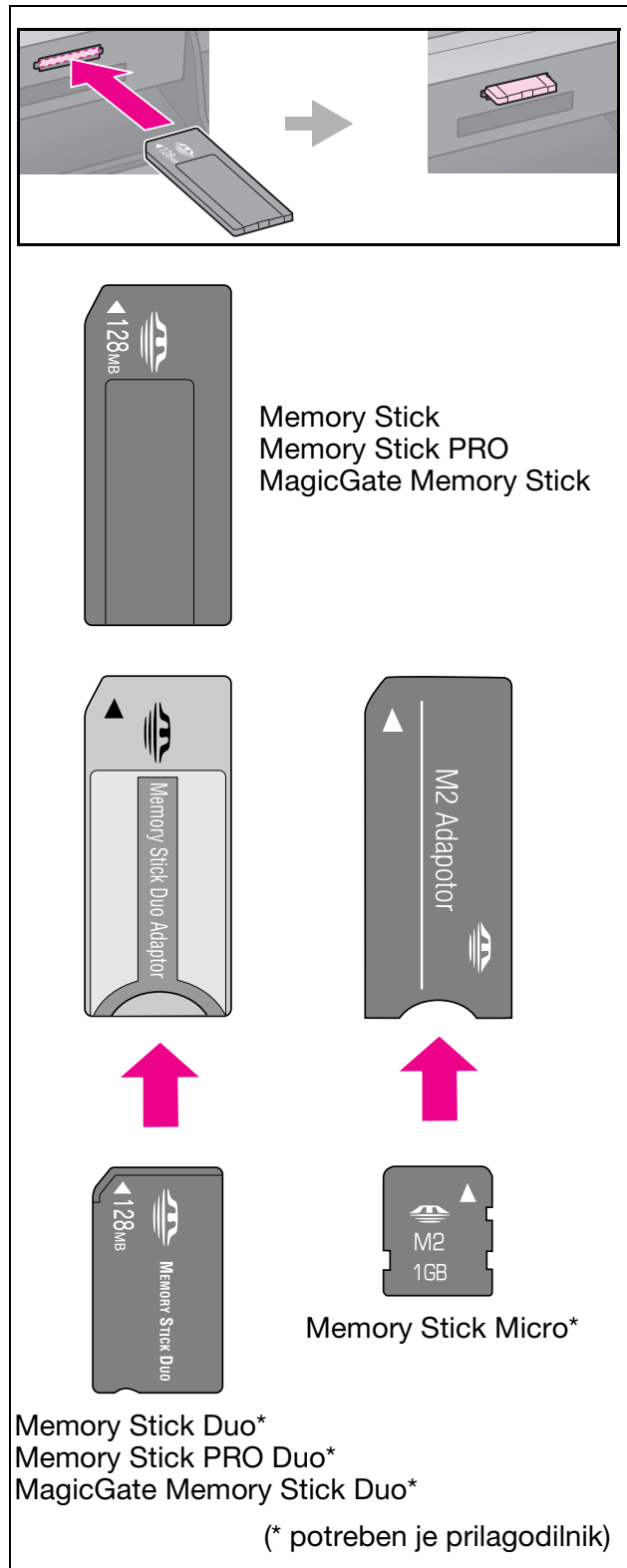
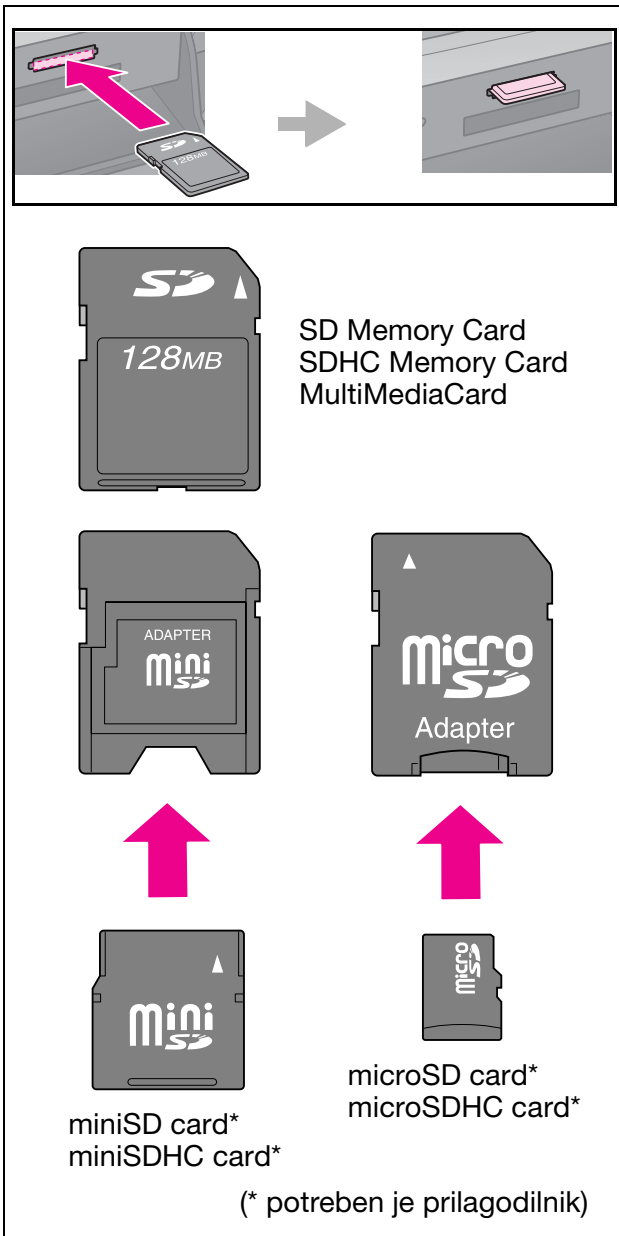

3. Poskrbite, da lučka za pomnilniško kartico najprej utripa, potem pa neprekinjeno sveti.

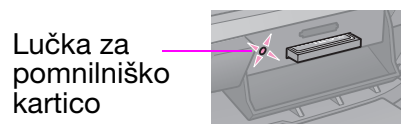

Odstranjevanje pomnilniške kartice

1. Poskrbite, da lučka za pomnilniško kartico ne utripa.
2. Pomnilniško kartico odstranite tako, da jo naravnost izvlečete.

Tiskanje fotografij

1. Pritisnite  **Memory Card**.

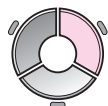



2. Izberite eno izmed nastavitvev za ogled/tiskanje vaših fotografij in nato pritisnite **OK**. Za izbiro fotografij in nastavitvev števila kopij sledite navodilom spodaj.



Nastavitev	Navodila
View and Print Photos (Ogled in tiskanje fotografij)	Izberite fotografijo in nastavite število kopij.
Print All Photos (Natisni vse fotografije)	Nastavite število kopij za vse fotografije. Če želite nastaviti število kopij za vsako fotografijo posebej, pritisnite OK in nato nastavite število kopij.

Nastavitev	Navodila
Print by Date (Tiskanje po datumu)	Izberite datum in za postavitev kljukice pritisnite ▶ , nato pa pritisnite OK . Če želite nastavite število kopij za vse fotografije, preprosto nastavite število kopij. Če želite nastaviti število kopij za vsako fotografijo posebej, pritisnite OK in nato nastavite število kopij.
Print Index Sheet (Natisni kazalo)	Oglejte si "Izbiranje in tiskanje fotografij s kazalom" na strani 18.
Slide Show (Diaprojkcija)	Vaš tiskalnik v zaporedju prikazuje fotografije iz pomnilniške kartice. Ko zagledate fotografijo, ki jo želite natisniti, pritisnite OK in nastavite število kopij. Če želite natisniti dodatne fotografije, izberite zeleno sliko. Nato izberite število kopij.
Scan to Memory Card (Odčitavanje na pomnilniško kartico)	Oglejte si "Odčitavanje fotografije / dokumenta" na strani 24.

3. Pritisnite  **Menu** in spremenite nastavitve (**➔** "Nastavitve tiskanja za način pomnilniške kartice" na strani 38). Nato pritisnite **OK**.
4. Pritisnite  **Start**.

Nasvet:

Če natisnjena podoba ob tiskanju lista s foto nalepkami ni na sredini, lahko položaj tiskanja prilagodite tako, da sledite naslednjemu postopku.

1. Pritisnite **↵**.
2. Izberite **CD/Sticker Position** (Položaj CD-ja/nalepke) in nato pritisnite **OK**.
3. Izberite **Stickers** (Nalepke) in nato pritisnite **▶**.
4. Izberite za koliko (v milimetrih) želite premakniti položaj tiskanja.
5. Pritisnite **OK**. Nato ponovno poskusite s tiskanjem.

Opomba:

Ta tiskalnik ohrani vaše nastavitve tudi po izključitvi.

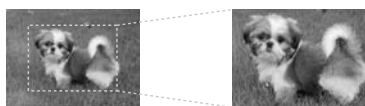
Rezanje in povečavanje fotografije

1. Pritisnite **◆ Memory Card**.
2. Izberite **View and Print Photos** (Ogled in tiskanje fotografij) in nato pritisnite **OK**.
3. Izberite fotografijo za rezanje.
4. Pritisnite **□/🔍**.
5. Oglejte si "Rezanje in povečavanje fotografije" na strani 12 in sledite korakom od 4 do 7.
6. Pritisnite **☰ Menu** in spremenite nastavitve (➔ "Nastavitve tiskanja za način pomnilniške kartice" na strani 38). Nato pritisnite **OK**.
7. Pritisnite **◆ Start**.

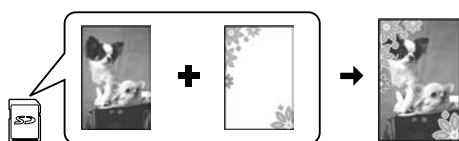
Tiskanje z zabavnimi okvirji

Vašim fotografijam lahko dodate barvne okvirje.

1. S tiskalniku priloženega CD-ja s programsko opremo izberite okvirje P.I.F. in za njihovo shranjevanje na pomnilniško kartico uporabite EPSON PRINT Image Framer Tool. Za podrobnosti si oglejte pomoč programske opreme.

Opomba:

Glede na vaše mesto, na CD-ju mogoče ne bodo priloženi EPSON PRINT Image Framer Tool in okvirji P.I.F..

2. V tiskalnik vstavite papir, ki ustreza velikosti okvirja (➔ stran 7).
3. Vstavite pomnilniško kartico z vašimi fotografijami in okvirji P.I.F. (➔ stran 14).
4. Če želite vaše fotografije natisniti z že dodeljenimi okvirji P.I.F., pritisnite **OK**. Če želite izbrati okvirje P.I.F. s pomnilniške kartice, pritisnite **⏪ Back**. Nato z možnostjo **View and Print Photos** (Ogled in tiskanje fotografij) izberite fotografijo in izberite okvir P.I.F. kot nastavev **Layout** (Postavitvev) (➔ "Tiskanje fotografij" na strani 16).
5. Izberite fotografijo in okvir P.I.F in pritisnite **OK**.

Opomba:



- Če želite preveriti izgled slike v okvirju, ponovno pritisnite **OK**.
- Okvirji P.I.F. so že dodeljeni vsaki fotografiji, tako da jih je nemogoče spremeniti.

6. Nastavite število kopij.
7. Pritisnite **☰ Menu** in spremenite nastavitve (➔ "Nastavitve tiskanja za način pomnilniške kartice" na strani 38). Nato pritisnite **OK**.
8. Pritisnite **◆ Start**.

Tiskanje z nastavitvami DPOF

Če vaš fotoaparati podpira funkcijo DPOF, jo lahko uporabljate za predhodno izbiranje fotografij in števila izvodov, medtem ko je pomnilniška kartica še v fotoaparatu. Za podrobnosti glejte navodila za uporabo fotoaparata.

1. Vstavite pomnilniško kartico, ki vsebuje podatke DPOF (➔ stran 14).

2. Pritisnite **OK**.
3. Pritisnite  **Menu** in spremenite nastavitve (➔ “Nastavitve tiskanja za način pomnilniške kartice” na strani 38). Nato pritisnite **OK**.
4. Pritisnite  **Start**.

Izbiranje in tiskanje fotografij s kazalom

Za izbiranje fotografij za tiskanje lahko uporabite kazalo.

Tiskanje kazala

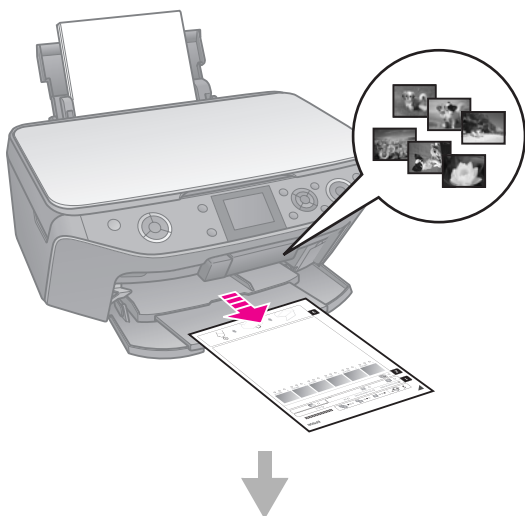

Izbiranje fotografij s kazala

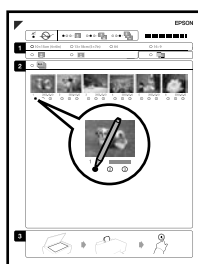

Odčitavanje kazala

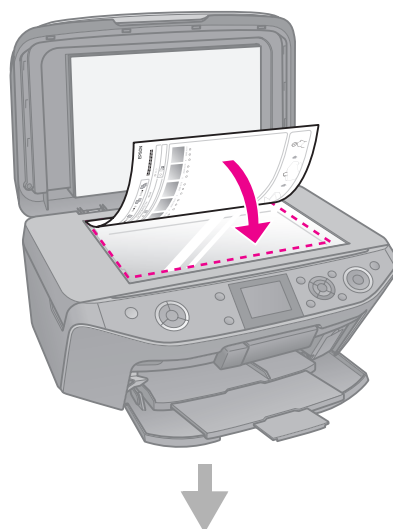

Tiskanje izbranih fotografij

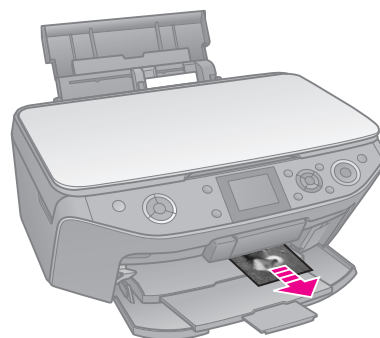

1. Tiskanje kazala

1. V tiskalnik vstavite več listov navadnega papirja velikosti A4 (➔ stran 7).
2. Pritisnite  **Memory Card**.



3. Izberite **Print Index Sheet** (Natisni kazalo) in nato pritisnite **OK**.



4. Prepričajte se, da je izbrana možnost **Print Index Sheet** (Natisni kazalo).

5. Izberite obseg fotografij. Nato pritisnite **OK**.

Obseg	Opis
All Photos (Vse fotografije)	Tiskanje vseh fotografij iz pomnilniške kartice.
Latest 30 (Zadnjih 30)	Tiskanje zadnjih 30, 60 ali 90 fotografij od najnovejše naprej glede na ima datoteke.
Latest 60 (Zadnjih 60)	
Latest 90 (Zadnjih 90)	

6. Pritisnite **Start**.

Opomba:

Poskrbite, da je pravilno natisnjena trikotna oznaka v zgornjem levem vogalu kazala. Če se kazalo ne natisne pravilno, ga tiskalnik ne more odčitati.

2. Izbiranje fotografij s kazala

Na kazalu s temnim pisalom ali svinčnikom pobarvajte zelene ovale in nastavite svoje želje.

Pravilno: ●

Neppravilno: ○ ✓ ✖

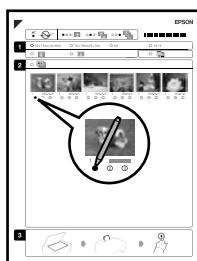

- V razdelku 1 izberite velikost papirja (➔ stran 6).
- Izberite tiskanje fotografij z robovi ali brez.
- Pobarvajte oval , da vključite dodatno oznako podatkov.
- V razdelku 2 izberite **All** (Vse), da natisnete po en izvod vsake fotografije, ali pa pobarvajte številko pod vsako fotografijo, da izberete 1, 2 ali 3 izvode.

3. Odčitavanje kazala in tiskanje izbranih fotografij

- Kazalo položite s potiskano stranjo navzdol na mizo za dokumente, tako da je zgornja stran lista poravnana z levim robom mize za dokumente.

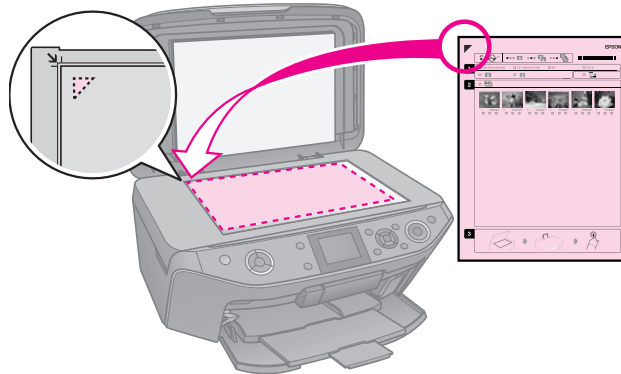

- Zaprte pokrov dokumenta.
- Vstavite foto papir enake velikosti, kot ste jo označili na kazalu (➔ stran 7).

Opomba:

Vedno uporabljajte Ultra Glossy Photo Paper (Ultrasvetleči foto papir), Premium Glossy Photo Paper (Svetleči papir posebne kakovosti) ali Premium Semigloss Photo Paper (Polsvetleči foto papir posebne kakovosti).

- Prepričajte se, da je na zaslonu LCD izbrana možnost **Print Photos from Index Sheet** (Natisni fotografije iz kazala) in nato pritisnite **Start**.

Opomba:

Če imate več listov kazala, vsakič počakajte, da se tiskanje konča. Potem ponovite zgoraj navedene korake, da odčitate in natisnete fotografije z vseh ostalih listov kazala.

Tiskanje na CD/DVD

Potrditev nastavitev in tiskanje

- Pritisnite **Specialty Print**.

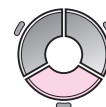

- Izberite **Print on CD/DVD** (Tiskanje na CD/DVD) in pritisnite **OK**.



- Pritisnite **Menu** in spremenite nastavitve (→ "Nastavitve tiskanja za Tiskanje na CD/DVD" na strani 42). Nato pritisnite **OK**.

Nasvet:

Če želite najprej opraviti poskusno tiskanje na papir, kot **Paper Type** (Vrsta papirja) izberite **Plain Paper** (Navaden papir).

- Izberite fotografijo in nastavite število kopij.

Opomba:

Pri izbiranju fotografij za nastavitve postavite **4-up** (4 fotografije na stran), **8-up** (8 fotografij na stran) ali **12-up** (12 fotografij na stran) ni treba izbrati največjega števila fotografij. Neuporabljen področja postavitev bodo ostala prazna.

- Pritisnite **Start**.

Nastavitev področja tiskanja

Nastavitev premera

- Pritisnite **Specialty Print**.
- Izberite **Print on CD/DVD** (Tiskanje na CD/DVD) in pritisnite **OK**.
- Pritisnite **Menu**.
- Izberite **CD Inner-Outer** (Notranji-zunanji CD) in nato pritisnite **▶**.
- V intervalih po 1 mm nastavite notranji premer (Inner) in zunanji premer (Outer).

Inner (Notranji)	18 do 46 mm
Outer (Zunanji)	114 do 120 mm

Opomba:

Če tiskate na naslednja področja plošče, se lahko plošča ali pladenj za CD/DVD umažeta s črnilom.

Inner hub area (Notranje področje)	18 do 42 mm
Outer periphery area (Zunanje področje)	117 do 120 mm

- Pritisnite **OK** in znova poskusite s tiskanjem.

Prilagajanje položaja tiskanja

- Pritisnite **↵**.
- Izberite **CD/Sticker Position** (Položaj CD-ja/nalepke) in pritisnite **OK**.
- Izberite **CD/DVD** in nato pritisnite **▶**.
- Izberite za koliko (v milimetrih) želite premakniti položaj tiskanja.

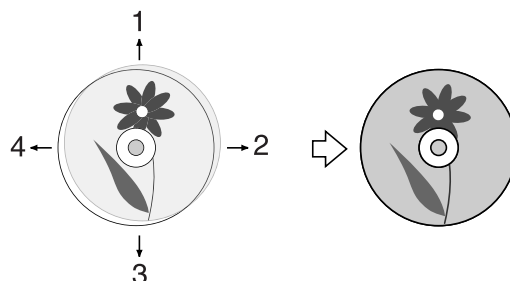

Nastavljanje	Opis
1. Gor 3. Dol	Premaknite položaj tiskanja na CD/DVD navzgor ali navzdol. Položaj lahko nastavite v korakih po 0,1 mm od 0,0 do 2,0 mm.
2. Desno 4. Levo	Premaknite položaj tiskanja na CD/DVD v levo ali desno. Položaj lahko nastavite v korakih po 0,1 mm od 0,0 do 2,0 mm.

- Pritisnite **OK** in znova poskusite s tiskanjem.

Opomba:

Ta tiskalnik ohrani vaše nastavitve tudi po izključitvi.



Tiskanje ovitka CD/DVD

1. V tiskalnik vstavite papir velikosti A4.
2. Pritisnite  **Specialty Print**.



3. Izberite **Print on CD/DVD** (Tiskanje na CD/DVD) in pritisnite **OK**.



4. Pritisnite  **Menu**.
5. Za **Media Type** (Vrsta medija) izberite **CD Jacket** (Ovitek CD-ja) in spremenite nastavitve (➔ “Nastavitve tiskanja za Tiskanje na CD/DVD” na strani 42). Nato pritisnite **OK**.
6. Izberite fotografijo in nastavite število kopij.
7. Pritisnite  **Start**.

Tiskanje iz zunanje naprave

Fotografije lahko s kablom USB natisnete neposredno iz zunanje naprave, kot so digitalni fotoaparati, prenosni telefon ali naprava za shranjevanje USB.

Nasvet:

Za podrobnosti o tiskanju z dodatnim BLUETOOTH Photo Print Adapter si oglejte spletna *Navodila za uporabo*.

Iz naprave za shranjevanje

Opomba:

- Vse naprave USB niso podprte. Za podrobnosti se obrnite na regionalno pomoč strankam.
 - Fotografij na napravi za shranjevanje, shranjenih z drugim izdelkom razen tega tiskalnika, mogoče ne boste mogli natisniti.
1. Vašo napravo povežite s tiskalnikom (➔ “Uporaba zunanje naprave za shranjevanje” na strani 24).
 2. Iz tiskalnika odstranite vse pomnilniške kartice.
 3. Ko se prikaže ta zaslon, izberite mapo za tiskanje in pritisnite **OK**.



4. Sledite istim korakom kot pri tiskanju iz pomnilniške kartice (➔ “Tiskanje fotografij” na strani 16).

Uporaba funkcij PictBridge ali USB DIRECT-PRINT

Funkciji PictBridge in USB DIRECT-PRINT omogočata tiskanje fotografij s povezovanjem digitalnega fotoaparata neposredno na tiskalnik.

Poskrbite, da so vaš fotoaparati in fotografije skladne z naslednjimi zahtevami.

Združljivost	PictBridge ali USB DIRECT-PRINT
Zapis datoteke	JPEG
Velikost datoteke	80 × 80 slikovnih pik do 9200 × 9200 slikovnih pik

1. Poskrbite, da tiskalnik ne tiska iz računalnika.
2. Iz tiskalnika odstranite vse pomnilniške kartice.
3. Pritisnite **Œ**.
4. Izberite **PictBridge Setup** (Nastavitve PictBridge), nato pritisnite **OK**.
5. Izberite nastavitve tiskanja (➔ “Nastavitve tiskanja za način pomnilniške kartice” na strani 38). Nato pritisnite **OK**.
6. Kabel USB s fotoaparata povežite z vmesnikom USB na sprednji strani tiskalnika.

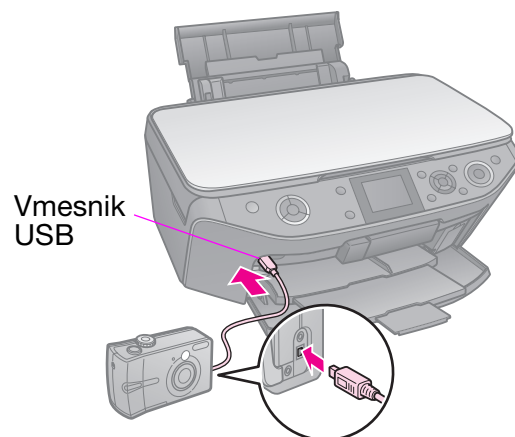

7. Poskrbite, da je fotoaparat vključen, z njim izberite fotografije, nastavite potrebne nastavitve in natisnite svoje fotografije. Za podrobnosti glejte navodila za uporabo fotoaparata.

Opomba:

- Glede na nastavitve tega tiskalnika in digitalnega fotoaparata morda ne bodo podprte nekatere kombinacije papirja, velikosti in postavitve.
- Nekatere nastavitve digitalnega fotoaparata morda ne bodo vplivale na končni izdelek.

Shranjevanje vaših podatkov

Vaše odčitane fotografije ali dokumente lahko shranite neposredno na pomnilniško kartico v formatu JPEG ali PDF. Prav tako lahko fotografije s pomnilniške kartice s kablom USB shranite neposredno na zunanjo napravo za shranjevanje.

Odčitavanje fotografije / dokumenta

1. Pritisnite  **Memory Card**.



2. Izberite **Scan to Memory Card** (Odčitavanje na pomnilniško kartico) in pritisnite **OK**.



3. Izberite naslednje nastavitve.

Nastavitev	Opis
Format (datoteke)	Izberite JPEG ali PDF .
Scan Area (Površina odčitavanja)	Če so robovi fotografije presvetle barve, izberite Max Area (Največje področje). Sicer izberite Auto Cropping (Samodejno rezanje).
Original (Izvirnik)	Izberite vrsto izvirnika, ki ste ga položili na mizo za dokumente.
Quality (Kakovost)	Izberite kakovost odčitanih dokumentov.

4. Pritisnite **OK**. Dokument je odčitán in shranjen v mapo **EPSCAN** na vaši pomnilniški kartici.

Ko je odčitavanje končano, se prikaže zaslon za potrditev. Oglejte si slike dodeljeno ime in njeno mesto na kartici.

Svarilo:

- Enote optičnega čitalnika med odčitavanjem ne odpirajte; poškodujete lahko tiskalnik.
- Ko lučka pomnilniške kartice utripa, je ne odstranite in tiskalnika ne izklaplajte, saj lahko izgubite podatke.

Opomba:

Če so robovi fotografije odrezani, izvornik malo odmaknite od vogala.

Uporaba zunanje naprave za shranjevanje

S pomnilniške kartice lahko kopirate slike na zunanjo napravo za shranjevanje, kot so pogon Zip, pogon za zapisljive plošče CD-R/RW (s povezavo USB), pogon MO ali pogon USB flash.

Opomba:

Vse naprave USB niso podprte. Za podrobnosti se obrnite na regionalno pomoč strankam.

1. Če je tiskalnik povezan z računalnikom, odklopite kabel USB in izklopite računalnik.

2. Kabel naprave USB za shranjevanje povežite z vmesnikom USB na sprednji strani tiskalnika. (Če uporabljate pomnilniški ključ, ga lahko vklopite neposredno.) Nato v napravo za shranjevanje vstavite medij.

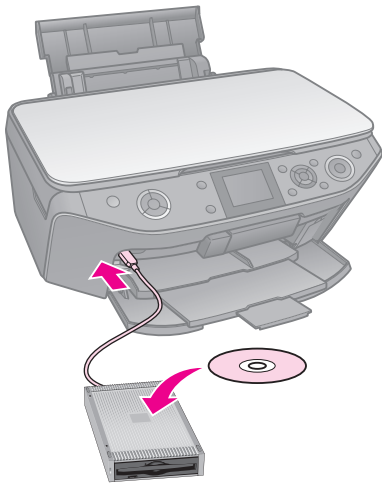

3. Pritisnite **Ÿ**.
4. Izberite **Backup Memory Card** (Varnostna pomnilniška kartica) in nato pritisnite **OK**.
5. Izberite **Backup Memory Card** (Varnostna pomnilniška kartica) in nato pritisnite **OK**.
6. Sledite navodilom na zaslonu LCD.

Opomba:

Ob varnostnem shranjevanju fotografij na CD-R/RW ustvari tiskalnik za vsako varnostno sejo novo mapo. Na CD-R/RW lahko shranite več varnostnih sej.

Zamenjava kartuš s črnilom

Previdnostni ukrepi

■ Opozorilo:

Če pride črnilo v stik z vašimi rokami, jih temeljito umijte z milom in vodo. Če pride črnilo v stik z vašimi očmi, jih takoj sperite z vodo. Če neprijeten občutek ali težave z vidom ne minejo, takoj poiščite zdravniško pomoč.

- Tiskalne glave nikoli ne premikajte z roko.
- Ko je kartuša s črnilom porabljena, s tiskanjem ne morete nadaljevati, tudi če druge kartuše še vedno vsebujejo črnilo.
- Porabljeno kartušo pustite vgrajeno, dokler si ne priskrbite zamenjave. V nasprotnem primeru se lahko izsuši črnilo, ki je ostalo v šobah tiskalne glave.
- Ob vsakem vstavljanju kartuš se porabi nekaj črnila, saj tiskalnik samodejno preveri njihovo zanesljivost.
- Za najbolj varčno porabo črnila odstranite kartušo samo takrat, ko ste pripravljeni na njeno zamenjavo. Kartuš z nizkim stanjem črnila po ponovnem vstavljanju ni dovoljeno uporabljati.
- Družba Epson priporoča uporabo pristnih kartuš s črnilom Epson. Uporaba nepristnih črnih lahko povzroči škodo, ki je garancije družbe Epson ne pokrivajo, v nekaterih primerih pa lahko povzroči nepredvidljivo delovanje tiskalnika. Družba Epson ne more garantirati kakovosti ali zanesljivosti nepristnega črnila. Informacije o stanju kartuše s črnilom morda niso prikazane, ko je uporabljeno nepristno črnilo.

Odstranjevanje in nameščanje kartuš s črnilom

Pred začetkom poskrbite, da imate novo kartušo s črnilom. Ko začnete z zamenjavo kartuše, morate opraviti vse korake brez daljših prekinitev.

Opomba:

- Embalaže kartuše s črnilom ne odpirajte, dokler niste pripravljeni, da jo namestite v tiskalnik. Kartuša je vakuumsko pakirana, da ohranja svojo zanesljivost.
- Prepričajte se, da je sprednji pladenj v položaju za papir (spodnji položaj) (➔ stran 7).

1. Izvedite enega izmed naslednjih postopkov:

- **Če je kartuša s črnilom porabljena:** Oglejte si sporočilo na zaslonu LCD in ugotovite, katero kartušo je treba zamenjati, nato pa pritisnite **OK**.
- **Če kartuša s črnilom ni porabljena:** Pritisnite **⌘**. Izberite **Maintenance** (Vzdrževanje) in pritisnite **OK**. Izberite **Change Ink Cartridge** (Zamenjava kartuše s črnilom) in pritisnite **OK**.

2. Dvignite enoto optičnega čitalnika.

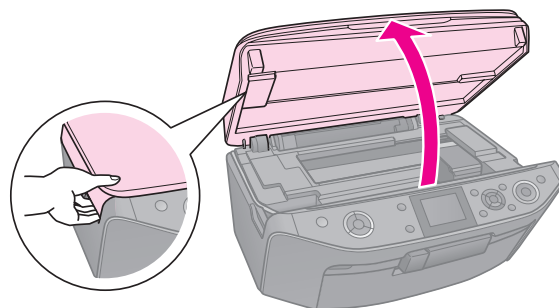

■ Svarilo:

Enote optičnega čitalnika ne dvignite, ko je odprt pokrov za dokument.

3. Odprite pokrov kartuše.

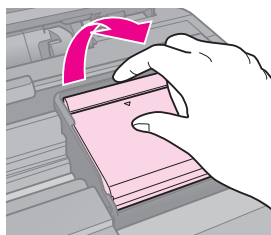

⚠ Svarilo:

Pokrova kartuše nikoli ne poskušajte odpreti med premikanjem tiskalne glave. Počakajte, da se tiskalna glava ustavi na položaju za menjavo.

4. Stisnite jeziček in dvignite kartužo naravnost navzgor.

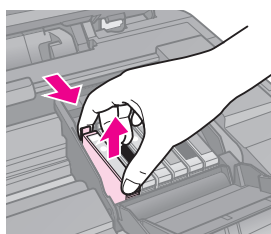

⚠ Svarilo:

Kartuše s črnilom ne polnite. Uporaba izdelkov, ki jih ni izdelala družba Epson, lahko povzroči škodo, ki je garancije družbe Epson ne pokrivajo, v nekaterih primerih pa lahko povzroči nepredvidljivo delovanje tiskalnika.

Opomba:

Če je kartužo težko odstraniti, jo dvignite močneje, dokler se ne sprostí.

5. Novo kartužo odstranite iz embalaže.

⚠ Svarilo:

❑ Pazite, da med odstranjevanjem kartuše iz embalaže ne polomite kljukic na straneh kartuše.

❑ Ne dotikajte se zelenega integriranega vezja na strani kartuše. S tem lahko poškodujete kartužo s črnilom.

6. Odstranite rumeni trak.

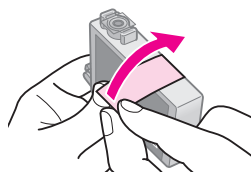

⚠ Svarilo:

❑ Rumeni trak morate pred vgradnjo odstraniti iz kartuše; v nasprotnem primeru lahko upade kakovost tiskanja ali pa morda ne boste mogli tiskati.

❑ Pečata ne odstranjujte.

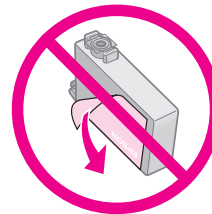
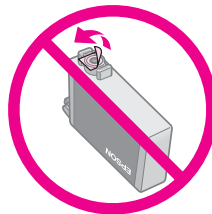

❑ Poskrbite, da novo kartužo s črnilom v tiskalnik namestite takoj po odstranjevanju stare kartuše. Če kartuše ne namestite takoj, se lahko izsuši tiskalna glava, kar onemogoči tiskanje.

7. Novo kartužo vstavite v nosilec kartuše in jo pritisnite navzdol, dokler se ne zaskoči na svojem mestu.

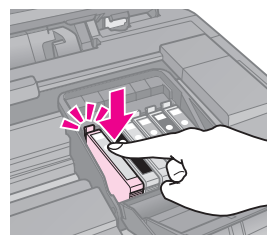

8. Zaprite pokrov kartuše s črnilom in ga pritisnite navzdol, dokler se ne zaskoči na svojem mestu.

⚠ Svarilo:

Če je pokrov težko zapreti, poskrbite, da so vse kartuše dobro nameščene. Vsako kartužo potisnite navzdol, dokler ne zaslišite, da se zaskoči na svojem mestu. Pokrova ne poskušajte zapirati na silo.

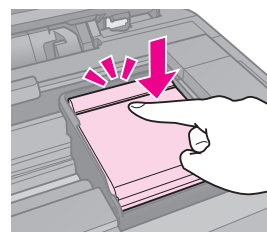

9. Zaprite enoto optičnega čitalnika.

10. Pritisnite **OK**.

Sistem za dovajanje črnila se začne polniti.

■ Svarilo:

- Med polnjenjem tiskalnika ne izključite, saj s tem povzročite nepotrebno porabo črnila.
- Pladnja za CD-je/DVD-je ne vstavljajte, dokler polnjenje ni končano.

Opomba:

- Če ste morali kartušo zamenjati med kopiranjem, zagotovite kakovost kopije po koncu polnjenja s črnilom tako, da prekličete tiskanje in začnete znova, tako da izvornik namestite na mizo za dokumente.
- Če sporočilo na zaslonu LCD še vedno sporoča, da je treba zamenjati kartušo, kartuša s črnilom mogoče ni pravilno nameščena. Ponovno pritisnite **OK** in kartušo s črnilom pritisnite navzdol, dokler se ne zaskoči na svojem mestu.

Preverjanje stanja kartuš s črnilom

Preverite lahko, katera kartuša je skoraj prazna.

1. Pritisnite **⏏**.
2. Izberite **Ink Levels** (Količina črnila) in nato pritisnite **OK**.

Prikaže se grafika s stanjem kartuše s črnilom:

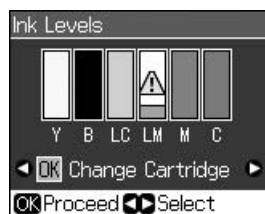

Y (Yellow (Rumena)),
B (Black (Črna)),
LC (Light Cyan (Svetla modrozelenena)),
LM (Light Magenta (Svetla škrlatna)),
M (Magenta (Škrlatna)),
C (Cyan (Modrozelenena))

Ko začne zmanjkovati črnila, se prikaže znak **⚠**.

3. Za vrnitev na prejšnji zaslon pritisnite **↶ Back**.

Opomba:

Družba Epson ne more garantirati kakovosti ali zanesljivosti nepristnega črnila. Informacije o stanju kartuše s črnilom mogoče niso prikazane, ko je uporabljeno nepristno črnilo.

Preverjanje in čiščenje tiskalne glave

Če so natisnjeni izvodi nenavadno svetli, če manjkajo barve ali če so po strani vidne svetle ali temne črte, boste morda morali očistiti tiskalno glavo.

Opomba:

Prepričajte se, da je sprednji pladenj v položaju za papir (spodnji položaj).

Nasvet:

Da ohranite kakovost tiskanja, Epson priporoča, da redno tiskate po nekaj strani.

Preverjanje tiskalne glave

Natisnete lahko vzorec za preverjanje šob, da vidite, ali je katera od šob v tiskalni glavi zamašena, oziroma da preverite rezultat čiščenja tiskalne glave.

1. V tiskalnik vstavite navaden papir velikosti A4 (➡ stran 7).
2. Pritisnite **⏏**. (Če ste pravkar očistili tiskalno glavo, lahko s pritiskom na **◇ Start** začnete s preizkusom šob.)
3. Izberite **Maintenance** (Vzdrževanje) in nato pritisnite **OK**.
4. Izberite **Nozzle Check** (Preizkus šob) in pritisnite **OK**.
5. Pritisnite **◇ Start**.
6. Preverite natisnjeni vzorec za preverjanje šob.

- Če je natisnjeni list enak spodnji sliki, tiskalne glave še ni treba čistiti. Za vrnitev v glavni meni pritisnite **OK**.

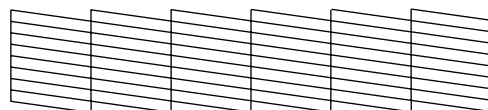

- Če ima natisnjeni list manjkajoče dele, kot so vidni na spodnji sliki, očistite tiskalno glavo, kot je opisano v naslednjem razdelku.

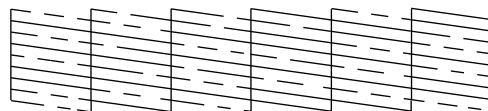

Čiščenje tiskalne glave

Sledite naslednjim korakom, da očistite tiskalno glavo, da bo lahko pravilno dovajala črnilo. Pred čiščenjem tiskalne glave zaženite preizkus šob, da vidite, ali je treba tiskalno glavo očistiti (➔ “Preverjanje tiskalne glave” na strani 29).

Opomba:

- ❑ Čiščenje tiskalne glave porablja črnilo, zato ga opravljajte samo takrat, ko upade kakovost tiska.
 - ❑ Če je črnila malo, morda ne boste mogli očistiti tiskalne glave. Ko črnila zmanjka, ne boste mogli očistiti tiskalne glave. Prej zamenjajte ustrezne karutuse s črnilom (➔ “Odstranjevanje in nameščanje kartuš s črnilom” na strani 26).
1. Pritisnite **⌘**. (Če ste pravkar preverili tiskalno glavo, lahko s pritiskom na **⬠ Start** začnete s čiščenjem in nato nadaljujete s 5. korakom.)
 2. Izberite **Maintenance** (Vzdrževanje) in nato pritisnite **OK**.
 3. Izberite **Head Cleaning** (Čiščenje glave) in nato pritisnite **OK**.
 4. Pritisnite **⬠ Start**.

Tiskalnik začne čistiti tiskalno glavo. Sledite sporočilu na zaslonu LCD.

⚠ Svarilo:

Med čiščenjem tiskalne glave nikoli ne izključite tiskalnika. S tem ga lahko poškodujete.

5. Ko se čiščenje konča, se na zaslonu LCD prikaže sporočilo. Pritisnite **⬠ Start** za začetek tiskanja vzorca za preverjanje šob in tako preverite rezultate (➔ “Preverjanje tiskalne glave” na strani 29).

Če so še vedno vidni manjkajoči deli ali če so preizkusni vzorci blede, znova zaženite cikel čiščenja in potem znova preverite šobe.

Opomba:

Če po približno štirikratnem čiščenju ne vidite izboljšanja, izključite tiskalnik in počakajte najmanj šest ur. S tem zmehčate zasušeno črnilo. Potem poskusite tiskalno glavo znova očistiti. Če se kakovost še vedno ne izboljša, je lahko ena od kartuš stara ali poškodovana in jo je treba zamenjati (➔ “Odstranjevanje in nameščanje kartuš s črnilom” na strani 26).

Poravnava tiskalne glave

Če natisnjeni izvodi vsebujejo neporavnane navpične črte ali vodoravne pasove, lahko to rešite s poravnavo tiskalne glave.

Opomba:

Prepričajte se, da je sprednji pladenj v položaju za papir (spodnji položaj).

1. V tiskalnik vstavite navaden papir velikosti A4 (➔ stran 7).
2. Pritisnite **⌘**.
3. Izberite **Maintenance** (Vzdrževanje) in nato pritisnite **OK**.
4. Izberite **Head Alignment** (Poravnava glave) in nato pritisnite **OK**.
5. Pritisnite **⬠ Start**. Natisnejo se štiri vrstice vzorcev za poravnavo.
6. Poglejte vzorec št. 1 in poiščite najbolj enakomerno natisnjen del, ki nima opaznih zamikov ali črt.
7. Za ta del izberite število in pritisnite **OK**.

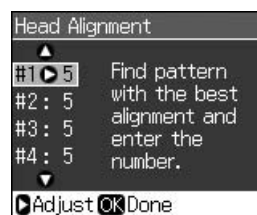

8. Po istem postopku vnesite števila za druge vzorce.
9. Ko končate, pritisnite **OK** in prikazalo se bo sporočilo, ki označuje zaključitev poravnave.

Odpravljanje težav

Za pomoč pri uporabi tiskalnika z računalnikom glejte spletna *Navodila za uporabo*.

Sporočila napak

Sporočila napak	Rešitev
A printer error has occurred. Turn off the printer, then press On button to turn on. See your documentation. (Prišlo je do napake tiskalnika. Izklopite tiskalnik, nato za vklop pritisnite gumb On (Vklop). Oglejte si dokumentacijo.)	Preverite, da v tiskalniku ni več papirja. Če se sporočilo o napaki pojavi znova, se obrnite na svojega prodajalca.
A scanner error has occurred. See your documentation. (Prišlo je do napake optičnega čitalnika. Oglejte si dokumentacijo.)	Tiskalnik izključite in znova vključite. Če se sporočilo o napaki pojavi znova, se obrnite na svojega prodajalca.
Waste ink pad in the printer is saturated. Contact your dealer to replace it. (Blazinica z odpadnim črnilom v tiskalniku je prepojena. Obrnite se na svojega prodajalca, da jo zamenja.)	Obrnite se na svojega prodajalca, da zamenja blazinico z odpadnim črnilom.

Sporočila napak	Rešitev
Cannot recognize ink cartridges. (Tiskalnik ne prepozna kartuš s črnilom.)	Poskrbite, da so kartuše s črnilom pravilno nameščene. (➔ "Odstranjevanje in nameščanje kartuš s črnilom" na strani 26). Nato poskusite znova.
The document is too complex to print with Bluetooth. (Dokument je prezapleten za tiskanje z možnostjo Bluetooth.)	Oglejte si navodila naprave za prenos podatkov.
Data error. The document cannot be printed. (Napaka podatkov. Dokumenta ni mogoče natisniti.)	Oglejte si navodila naprave za prenos podatkov. (Vzrok: Podatki zaradi napake v delovanju naprave niso na voljo.)
Data error. The document may not be printed correctly. (Napaka podatkov. Dokumenta ni mogoče pravilno natisniti.)	Oglejte si navodila naprave za prenos podatkov. (Vzrok: Del podatkov je okvarjen in jih ni mogoče naložiti v medpomnilnik.)
Cannot recognize the device. (Naprave ni mogoče prepoznati.)	Preverite, ali je pomnilniška kartica pravilno vstavljena. Če ste povezali napravo za shranjevanje USB, se prepričajte, da je disk za shranjevanje pravilno vstavljen.

Sporočila napak	Rešitev
Cannot recognize the memory card or disk. (Ni mogoče prepoznati pomnilniške kartice ali diska za shranjevanje.)	Preverite, ali je pomnilniška kartica ali disk za shranjevanje vstavljen pravilno. Če je, potem preverite, ali je težava v kartici ali disku in poskusite znova.
Backup Error Error Code xxxxxxxx (Napaka pri varnostnem kopiranju Koda napake xxxxxxxx)	Prišlo je do težave, varnostno kopiranje je prekinjeno. Zapišite si kodo napake in se obrnite na svojega prodajalca.
A problem occurred while formatting. Formatting canceled. (Prišlo je do okvare pri formatiranju. Formatiranje je prekinjeno.)	Ponovite postopek. Če pride znova do napake, je lahko težava pri pomnilniški kartici ali disku za shranjevanje. Preverite kartico ali disk za shranjevanje in poskusite znova.
An error occurred while saving. Save canceled. (Prišlo je do napake pri shranjevanju. Shranjevanje preklicano.)	
Cannot create a folder on the memory card or disk. Operation canceled. (Na pomnilniški kartici ali disku ni mogoče ustvariti mape. Opravilo je preklicano.)	Vstavite novo spominsko kartico ali disk za shranjevanje in poskusite znova.

Težave in rešitve

Težave s pripravo

Zaslon LCD in lučka načina sta zasvetila in se nato izklopila.

- Napetost tiskalnika morda ne ustreza napetosti omrežne vtičnice. Tiskalnik izključite in ga nemudoma izklopite iz električnega omrežja. Nato preverite oznake tiskalnika.

Svarilo

Če napetosti nista enaki, TISKALNIKA NE VKLAPLJAJTE ZNOVA. Obrnite se na svojega prodajalca.

Po vklopu je tiskalnik glasen.

- Preverite, da tiskalne glave ne ovira zaščitni trak.

Po sprostitvi tiskalne glave tiskalnik izključite, počakajte trenutek in ga znova vključite.

Po vgradnji kartuše s črnilom je tiskalnik glasen.

- Ko vstavite kartuše s črnilom, se mora napolniti sistem za dovod črnila. Počakajte, da se polnjenje konča (da sporočilo o polnjenju izgine iz zaslona LCD), nato tiskalnik izključite. Če ga izključite prekmalu, bo morda ob naslednjem vklopu porabil dodatno črnilo.
- Poskrbite, da so kartuše s črnilom nameščene trdno in da v tiskalniku ni več ostankov embalaže. Odprite pokrov kartuš in pritisknite kartuše navzdol, dokler se ne zaskočijo. Izključite napajanje, počakajte nekaj trenutkov in ga znova vključite.

Po zaključku namestitve programske opreme se ni pojavilo okno s pozivom po ponovnem zagonu računalnika.

- Programska oprema se ni pravilno namestila. Odstranite in znova vstavite CD s programsko opremo in programsko opremo znova namestite.

Izrazi na zaslonu LCD niso izpisani v vašem jeziku.

- Če jezik na zaslonu LCD ni vaš želen jezik, v meniju Setup (Nastavitev) izberite ustreznega.

Težave s tiskanjem in kopiranjem

Zaslon LCD je izključen.

- Preverite, ali je tiskalnik vključen.
- Tiskalnik izklopite in preverite, ali je napajalni kabel dobro pričvrščen.
- Prepričajte se, da je omrežna vtičnica pod napetostjo in da je ne upravlja stensko stikalo ali časovnik.

Tiskalnik oddaja zvoke tiskanja, vendar ne tiska.

- Morda morate očistiti šobe tiskalne glave (➔ “Čiščenje tiskalne glave” na strani 30).
- Poskrbite, da je tiskalnik na ravni, stabilni površini.

Robovi so nepravilni.

- Poskrbite, da je izvornik nameščen v zgornjem levem vogalu mize za dokumente.
- Če so robovi kopije odrezani, izvornik malo odmaknite od vogala.
- Poskrbite, da so nastavitve za velikost papirja pravilne za vstavljeni papir.
- Poskrbite, da je papir vstavljen s krajšo stranico naprej in da je do konca potisnjen na desno stran, levo robno vodilo pa naj bo narahlo pritisnjeno ob papir (➔ “Vstavljanje papirja” na strani 7).
- Papirja ne vstavljajte nad puščico ≡ znotraj levega robnega vodila (➔ “Vstavljanje papirja” na strani 7).
- Izberite **Actual** (Dejansko) namesto **Auto Fit Page** (Samodeno zapolni stran) ali prilagodite nastavitve **Zoom** (Povečava).
- Za prilagoditev količine slike, ki sega preko papirja pri tiskanju brez robov, spremenite nastavev **Expansion** (Razširitev).

Tiskajo se prazne strani.

- Morda morate očistiti šobe tiskalne glave (➔ “Čiščenje tiskalne glave” na strani 30).

Težave z dovodom papirja

Papir se ne dovaja pravilno ali pa prihaja do zastojev.

- Če dovajanje papirja ne deluje, papir odstranite iz podajalnika. Razprite papir, ga vstavite proti desnemu robu in potisnite levo vodilo proti papirju (ne pritiskajte ga premočno).
- Papirja ne vstavljajte nad puščico ≡ znotraj levega robnega vodila (➔ “Vstavljanje papirja” na strani 7).
- Če se papir zagozdi znotraj tiskalnika, pritisnite **On**, da ga izključite. Odprite enoto optičnega čitalnika in odstranite vstavljen papir, vključno z morebitnimi odtrganimi kosci. Zaprite enoto optičnega čitalnika. Če v bližini podajalnika papirja ostane kaj papirja, ga previdno izvlecite. Potem znova vključite tiskalnik in pazljivo znova vstavite papir.
- Če se papir pogosto zagozdi, poskrbite, da levo robno vodilo ni preveč pritisnjeno ob papir. Poskusite vstaviti manj listov papirja.
- Prepričajte se, da ne uporabljate papirja z luknjami za vezavo.

Težave s kakovostjo tiskanja

Na natisnjenih izvodih se pojavljajo svetle črte.



- Očistite tiskalno glavo (➔ “Čiščenje tiskalne glave” na strani 30).
- Poskrbite, da izberete pravilno vrsto papirja (➔ “Izbiranje papirja” na strani 6).
- Poskrbite, da je stran za tiskanje (bolj bela ali svetleča) obrnjena navzgor.
- Kartuše s črnilom porabite v roku šestih mesecev od dneva namestitve.
- Morda je treba zamenjati kartuše s črnilom (➔ “Odstranjevanje in nameščanje kartuš s črnilom” na strani 26).

- Poravnajte tiskalno glavo (➔ “Poravnava tiskalne glave” na strani 30).
- Očistite mizo za dokumente. Oglejte si spletna *Navodila za uporabo*.
- Če se na kopiji pojavi vzorec moiré (proge), spremenite nastavitev **Zoom** (Povečava) ali premaknite izvirnik.

Natisnjena stran je zamegljena ali zamazana.

- Poskrbite, da je dokument nameščen ravno ob mizo za dokumente. Če je zamegljen le del slike, je lahko izvirnik naguban ali zvit.
- Poskrbite, da tiskalnik ni nagnjen ali na neravni površini.
- Poskrbite, da papir ni vlažen, naguban ali vstavljen s stranjo za tiskanje navzdol (bolj bela ali bolj svetleča stran naj bo obrnjena navzgor). Nov papir vstavite s stranjo za tiskanje navzgor.
- Poskrbite, da izberete pravilno vrsto papirja (➔ “Izbiranje papirja” na strani 6).
- Za posebni papir uporabite oporni list ali poskusite vstavljati po en list papirja.
- Vstavite posamezne liste papirja. Liste odstranite iz sprednjega pladnja, da se jih ne nabere preveč hkrati.
- Očistite tiskalno glavo (➔ “Čiščenje tiskalne glave” na strani 30).
- Poravnajte tiskalno glavo (➔ “Poravnava tiskalne glave” na strani 30).
- Da bi očistili notranjost tiskalnika, naredite kopijo, ne da bi na mizo za dokumente postavili dokument.
- Uporabljajte samo papir, ki ga priporoča družba Epson, in pristne kartuše za črnilo Epson.
- Očistite mizo za dokumente. Oglejte si spletna *Navodila za uporabo*.

Natisnjena stran je bleda ali ima manjkajoče dele.

- Očistite tiskalno glavo (➔ “Čiščenje tiskalne glave” na strani 30).
- Če opazite nazobčane navpične črte, morate morda poravnati tiskalno glavo (➔ “Poravnava tiskalne glave” na strani 30).

- Kartuše za črnilo so lahko stare ali skoraj prazne. Zamenjajte kartušo s črnilom (➔ “Odstranjevanje in nameščanje kartuš s črnilom” na strani 26).
- Poskrbite, da izberete pravilno vrsto papirja (➔ “Izbiranje papirja” na strani 6).
- Poskrbite, da papir ni poškodovan, star, umazan ali vstavljen s stranjo za tiskanje navzdol. Če je tako, vstavite nov papir z bolj belo ali bolj svetlečo stranjo navzgor.
- Ko za nastavitev **Quality** (Kvaliteta) izberete **Standard** (Standardno) ali **Best** (Najboljše), za nastavitev **Bidirectional** (Obojesmerno) izberite **Off** (Izklopljeno). Obojesmerno tiskanja zmanjša kakovost tiskanja.

Natisnjena stran je zrnata.

- Preverite, da je za nastavitev **Quality** (Kakovost) izbrano **Best** (Najboljše).
- Če tiskate ali kopirate fotografijo, poskrbite, da je ne povečate preveč. Poskusite jo natisniti z manjšo velikostjo.
- Poravnajte tiskalno glavo (➔ “Poravnava tiskalne glave” na strani 30).

Vidne so napačne ali manjkajoče barve.

- Očistite tiskalno glavo (➔ “Čiščenje tiskalne glave” na strani 30).
- Kartuše za črnilo so lahko stare ali skoraj prazne. Zamenjajte kartušo s črnilom (➔ “Odstranjevanje in nameščanje kartuš s črnilom” na strani 26).
- Poskrbite, da ste vstavili pravi papir in izbrali pravo nastavitev za papir na zaslonu LCD.
- Poskrbite, da za tiskanje ne uporabljate posebnih učinkov, ki spreminjajo barve, kot je **Sepia** (Sepija).
- Če vam zmanjka papirja, ga čimprej vstavite. Če tiskalnik med tiskanjem pustite dalj časa brez papirja, bodo lahko barve naslednje kopije ali natisnjene strani napačne.

Natisnjena stran je pretemna.

- Če kopirate, pritisnite  **Menu** in prilagodite **Density** (Gostota).

Velikost ali položaj slike ni pravilen.

- Poskrbite, da ste vstavili pravi papir in izbrali pravo nastavitev za papir na zaslonu LCD.

- Poskrbite, da je izvornik pravilno nameščen na mizo za dokumente (➔ “Nameščanje izvornikov na mizo za dokumente” na strani 11).
- Očistite mizo za dokumente. Oglejte si spletna *Navodila za uporabo*.

Težave s kakovostjo odčitavanja

Odčitani je samo del fotografije.



- Na robovih tiskalnika odčitavanje ni mogoče. Fotografijo malenkost odmaknite od robov.

Datoteka je prevelika.

- Poskusite spremeniti nastavitve kakovosti.

Za več rešitev

Če težave ne morete odpraviti, se za pomoč obrnite na službo za pomoč strankam. Informacije o podpori uporabnikom za svoje področje lahko najdete v spletnih *Navodila za uporabo* ali na garancijski kartici. Če jih tam ne najdete, se obrnite na prodajalca, pri katerem ste kupili tiskalnik.

Povzetek nastavitve plošče

Način kopiranja

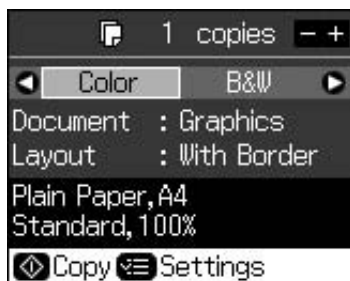
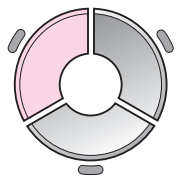

Meni	Nastavitveni element	Opis
copies (kopije)	1 to 99 (1 do 99)	-
Color/B&W (Barvno/Č-B)	Color (Barvno), B&W (Č-B)	-
Document (Dokument)	Text (Besedilo), Graphics (Grafika), Photo (Fotografije)	-
Layout (Postavitev)	With Border (Z obrobo)	Izvirnike kopira s standardnim robom velikosti 3 mm.
	Borderless (Brez obrobe)	Izvirnike kopira do robov papirja. Opomba: Vaša slika je rahlo povečana in odrezana, tako da zapolni list papirja. Kakovost tiska lahko na vrhu ali na dnu natisnjene strani odstopa ali pa se lahko področje med tiskanjem razmaže.
	CD/DVD Copy (Kopija CD/DVD)	Fotografijo kopira na oznako CD-ja ali DVD-ja. Slika se samodejno odreže, njena velikost pa se spremeni tako, da ustreza oznaki CD-ja/DVD-ja.
	2-up Copy (2 kopiji na stran)	Pomanjšša velikost dveh izvirnikov in jih kopira na en list. Opomba: En izvirnik postavite na mizo za dokumente. Po končanem odčitavanju prvega izvirnika na mizo postavite drugi izvirnik. Če ne izberete dveh izvirnikov, bo na papirju ostal prazen prostor.
	Repeat Copy (Ponovi kopiranje)	Kopira fotografijo dejanske velikosti tolikokrat, kot jih gre na en list.
	Repeat-4 (Ponovi štirikrat)	Štirikrat kopira fotografijo na en list.

Nastavitve tiskanja za način kopiranja

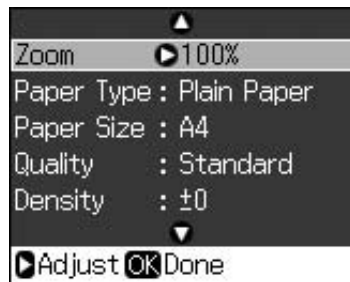

Meni	Nastavitveni element	Opis
Zoom (Povečava)	Actual (Dejansko), Auto Fit Page (Samodejno zapolni stran), 10 × 15 cm->A4, A4->10 × 15 cm, 13 × 18->10 × 15, 10 × 15->13 × 18, A5->A4, A4->A5	Za tiskanje fotografij v izvorni velikosti izberite Actual (Dejansko). Za tiskanje brez roba in spreminjanje velikosti fotografij, tako da ustrezajo različnim običajnim velikostim papirja, izberite Auto Fit Page (Samodejno zapolni stran). Prav tako lahko do določene stopnje spremenite velikost izvirnika z uporabo Copies + ali - .
Paper Type (Vrsta papirja)	Plain Paper (Navaden papir), Matte (Mat), Prem. Glossy (Svetleči posebne kakovosti), Ultra Glossy (Ultrasvetleči), Photo Paper (Foto papir), CD/DVD	-
Paper Size (Velikost papirja)	A4, 10 × 15 cm, 13 × 18 cm, CD/DVD, A5	-
Quality (Kakovost)	Draft (Pospešeno), Standard (Standardno), Best (Najboljše)	-
Density (Gostota)	-4 to +4 (-4 do +4)	-
Expansion (Razširitev)	Standard (Standardno), Mid. (Srednje), Min. (Najmanj)	Izberite, za koliko želite povečati sliko, ko ste izbrali način Borderless (Brez obrobe). Standard (Standardno): Slika je rahlo povečana in odrezana, tako da zapolni list papirja. Mid (Srednje): Robovi bodo morda natisnjeni. (Nizka stopnja povečave.) Min (Najmanj): Robovi bodo morda natisnjeni. (Najnižja stopnja povečave.)
CD Inner-Outer (Notranji-zunanji CD)	Outer (Zunanji): 114–120 mm (Standard (Standardno): 114 mm) Inner (Notranji): 18–46 mm (Standard (Standardno): 46 mm)	Izberite za spreminjanje položaja tiskanja za notranji in zunanji premer oznake CD-ja/DVD-ja.

Način pomnilniške kartice

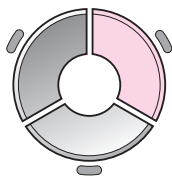

Nastavitveni element	Opis
View and Print Photos (Ogled in tiskanje fotografij)	Tiskanje izključno izbranih fotografij.
Print All Photos (Natisni vse fotografije)	Tiskanje vseh fotografij s pomnilniške kartice.
Print by Date (Tiskanje po datumu)	Tiskanje fotografij glede na datum nastanka.
Print Index Sheet (Natisni kazalo)	Tiskanje sličic s pomnilniške kartice in izbira tistih, ki jih želite natisniti.
Slide Show (Diaprojeksija)	Prikaz vseh fotografij s spominske kartice v obliki diaprojeksije in izbira fotografij za tiskanje.
Scan to Memory Card (Odčitavanje na pomnilniško kartico)	Fotografije shrani na pomnilniško kartico.

Nastavitve tiskanja za način pomnilniške kartice



Meni	Nastavitveni element	Opis
Paper Type (Vrsta papirja)	Prem. Glossy (Svetleči posebne kakovosti), Ultra Glossy (Ultrasvetleči), Photo Paper (Foto papir), Plain Paper (Navaden papir), Matte (Mat), Sticker 16 (Nalepka16), Stickers (Nalepke)	-
Paper Size (Velikost papirja)	10 × 15 cm, 13 × 18 cm, 16:9 wide (širina 16:9), A4, A6, 100 × 148 mm	-

Meni	Nastavitveni element	Opis
Layout (Postavitev)	Borderless (Brez obrobe)	Izvirnike natisne do robov papirja. Opomba: Vaša slika je rahlo povečana in odrezana, tako da zapolni list papirja. Kakovost tiska lahko na vrhu ali na dnu natisnjene strani odstopa ali pa se lahko področje med tiskanjem razmaže.
	With Border (Z obrobo)	Tiskanje vaših fotografij z belo obrobo.
	Upper 1/2 (Zgornja polovica)	Tiskanje fotografij na zgornjo polovico papirja.
	Photo ID (ID fotografije)	Tiskanje fotografij dveh velikosti (35,0 × 45,0 mm in 50,8 × 50,8 mm) na foto papirju velikosti 10 × 15 cm (4 × 6 palcev.) Ta način je uporaben za tiskanje fotografij za dokumente.
	2-up (2 na stran), 4-up (4 na stran), 8-up (8 na stran), 20-up (20 na stran), 30-up (30 na stran), 80-up (80 na stran)	Tiskanje več fotografij na en list papirja. Velikost vsake fotografije je glede na število fotografij na stran in velikost papirja prilagojena samodejno. V postavitvi 20-up (20 na stran) so zraven fotografij natisnjena še števila in datumi. Opomba: Če ne izberete popolnega števila fotografij, bodo neuporabljena področja papirja ostala prazna.
	16-up (16 na stran)	Na en list s foto nalepkami postavi 16 slik Opomba: Če pri tiskanju na list s foto nalepkami izberete eno samo fotografijo, bo ta natisnjena na vseh 16 foto nalepk. Če izberete dve ali več, bo nastavljeno število kopij vsake slike natiskano v postavitvi 16-up (16 na stran), neuporabljena področja pa bodo ostala prazna.
	XXXXXXXX (Prikazano je ime vašega okvira P.I.F.)	Tiskanje vaših fotografij z okvirjem P.I.F. Opomba: Če so na vaši kartici podatki okvirjev P.I.F., lahko z možnostjo Layout (postavitev) izberete želeni okvir za tiskanje z vašo fotografijo.
Quality (Kakovost)	Draft (Pospešeno), Standard (Standardno), Best (Najboljše)	-
Filter (Filter)	Off (Izključeno), Sepia (Sepija), B&W (Č-B)	-
Enhance (Izboljšava)	PhotoEnhance, P.I.M., None (Brez)	Za samodejno prilagajanje svetlosti, kontrasta in nasičenosti vaših fotografij izberite PhotoEnhance . Za uporabo PRINT Image Matching ali nastavitve Exif Print vašega fotoaparata izberite P.I.M. .
Reduce Red Eye (Zmanjšanje učinka rdečih oči)	Off (Izklopljeno), On (Vključeno)	Za popravljanje rdečih oči izberite On (Vključeno). Opomba: Mogoče bodo popravljene tudi drugi deli fotografije, odvisno od vrste fotografije.

Meni	Nastavitveni element	Opis
Brightness (Svetlost)	Brightest (Najsvetleje), Brighter (Svetleje), Standard (Standardno), Darker (Temneje), Darkest (Najtemneje)	-
Contrast (Kontrast)	Standard (Standardno), Higher (Višje), Highest (Najvišje)	-
Sharpness (Ostrina)	Sharpest (Najostreje), Sharper (Ostreje), Standard (Standardno), Softer (Mehkeje), Softest (Najmehkeje)	-
Saturation (Nasičenost)	Highest (Najvišja), Higher (Višja), Standard (Standardna), Lower (Nižja), Lowest (Najnižja)	-
Date (Datum)	None (Brez), yyyy.mm.dd (lIlll.mm.dd), mmm.dd.yyyy (mmm.dd.lIlll), dd.mmm.yyyy (dd.mmm.lIlll)	Tiskanje datuma nastanka fotografije.
Print Info. (Natisni podatke)	Off (Izklopljeno), On (Vključeno)	Za tiskanje časa odprtosti zaslone (hitrost zaslone), F-zapora (odprtina) in hitrost ISO izberite On (Vključeno).
Fit Frame (Zapolni okvir)	On (Vključeno), Off (Izklopljeno)	Za samodejno rezanje fotografij tako, da bodo zapolnile prostor izbrane postavitve, izberite On (Vključeno). Če želite izklopiti samodejno rezanje in želite na robovih fotografij pustiti bel prostor, izberite Off (Izklopljeno).
Bidirectional (Obojesmerno)	On (Vključeno), Off (Izklopljeno)	Za povečanje hitrosti tiskanje izberite On (Vključeno). Za izboljšanje kakovosti tiskanja izberite Off (Izklopljeno) (vendar bo tiskanje fotografij potekalo počasneje).
Expansion (Razširitev)	Standard (Standardno), Mid. (Srednje), Min. (Najmanj)	Izberite, za koliko želite povečati sliko, ko ste izbrali način Borderless (Brez obrobe). Standard (Standardno): Slika je rahlo povečana in odrezana, tako da zapolni list papirja. Mid. (Srednje): Robovi bodo morda natisnjeni. (Nizka stopnja povečave.) Min. (Najmanj): Robovi bodo morda natisnjeni. (Najnižja stopnja povečave.)

Način posebnega tiskanja

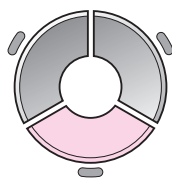

Nastavitveni element	Opis
Reprint/Restore Photos (Ponovno tiskanje/obnovi fotografije)	Ponovno natisne fotografijo ali obnovi zbledelo fotografijo.
Print on CD/DVD (Tiskanje na CD/DVD)	Tiskanje fotografij na CD/DVD ali na ovitek CD/DVD.

Nastavitve tiskanja za Ponovno tiskanje/obnovi fotografije



Meni	Nastavitveni element	Opis
Paper Type (Vrsta papirja)	Prem. Glossy (Svetleči posebne kakovosti), Ultra Glossy (Ultrasvetleči), Photo Paper (Foto papir), Matte (Mat)	-
Paper Size (Velikost papirja)	10 × 15 cm, 13 × 18 cm, A4	-
Layout (Postavitev)	Borderless (Brez obrobe)	Izvirnike kopira do robov papirja. Opomba: Vaša slika je rahlo povečana in odrezana, tako da zapolni list papirja. Kakovost tiska lahko na vrhu ali na dnu natisnjene strani odstopa ali pa se lahko področje med tiskanjem razmaže.
	With Border (Z obrobo)	Izvirnike kopira s standardnim robom velikosti 3 mm.

Meni	Nastavitveni element	Opis
Quality (Kakovost)	Standard (Standardno)	-
Filter (Filter)	Off (Izklopljeno), B&W (Č-B)	-
Expansion (Razširitev)	Standard (Standardno), Mid. (Srednje), Min. (Najmanj)	Izberite, za koliko želite povečati sliko, ko ste izbrali način Borderless (Brez obrobe). Standard (Standardno): Slika je rahlo povečana in odrezana, tako da zapolni list papirja. Mid. (Srednje): Robovi bodo morda natisnjeni. (Nizka stopnja povečave.) Min. (Najmanj): Robovi bodo morda natisnjeni. (Najnižja stopnja povečave.)

Nastavitve tiskanja za Tiskanje na CD/DVD



Meni	Nastavitveni element	Opis
Media Type (Vrsta medija)	CD/DVD, CD Jacket (Ovitek CD)	-
Paper Type (Vrsta papirja)	CD/DVD, Plain Paper (Navaden papir), Prem. Glossy (Svetleči posebne kakovosti), Ultra Glossy (Ultrasvetleči), Photo Paper (Foto papir), Matte (Mat)	-
Paper Size (Velikost papirja)	CD/DVD, A4	-
Layout (Postavitev)	1-up (1 na stran)	Na CD/DVD natisne eno sliko na sredino plošče s središčem v luknji na sredini.
	4-up (4 na stran)	Na CD/DVD natisne štiri fotografije s po eno sliko na vsaki četrtini.
	8-up (8 na stran), 12-up (12 na stran)	Na CD/DVD natisne 8 ali 12 fotografij, razporejenih v krogu okoli zunanjega roba plošče.
	Jewel Upper (Zgornji pokrov plastične škatle)	Na polovico papirja natisne fotografijo v velikosti škatle za CD-je, z naluknjano črto.
	Jewel Index (Kazalo za zgornji pokrov plastične škatle)	Natisne 24 fotografij na področju, dvakrat večjem od škatle za CD-je, z naluknjano črto.
Quality (Kakovost)	Draft (Pospešeno), Standard (Standardno), Best (Najboljše)	-

Meni	Nastavitveni element	Opis
Filter (Filter)	Off (Izključeno), Sepia (Sepija), B&W (Č-B)	-
Enhance (Izboljšava)	PhotoEnhance, P.I.M., None (Brez)	Za samodejno prilagajanje svetlosti, kontrasta in nasičenosti vaših fotografij izberite PhotoEnhance . Za uporabo PRINT Image Matching ali nastavitve Exif Print vašega fotoaparata izberite P.I.M. .
Reduce Red Eye (Zmanjšanje učinka rdečih oči)	Off (Izklopljeno), On (Vključeno)	Za popravljanje rdečih oči izberite On (Vključeno). Opomba: Mogoče bodo popravljene tudi drugi deli fotografije, odvisno od vrste fotografije.
Brightness (Svetlost)	Brightest (Najsvetleje), Brighter (Svetleje), Standard (Standardno), Darker (Temneje), Darkest (Najtemneje)	-
Contrast (Kontrast)	Standard (Standardno), Higher (Višje), Highest (Najvišje)	-
Sharpness (Ostrina)	Sharpest (Najostreje), Sharper (Ostreje), Standard (Standardno), Softer (Mehkeje), Softest (Najmehkeje)	-
Saturation (Nasičenost)	Highest (Najvišja), Higher (Višja), Standard (Standardna), Lower (Nižja), Lowest (Najnižja)	-
CD Inner-Outer (Notranji-zunanji CD)	Outer (Zunanji): 114–120 mm (Standard (Standardno): 116 mm) Inner (Notranji): 18–46 mm (Standard (Standardno): 43 mm)	Izberite za spreminjanje položaja tiskanja za notranji in zunanji premer oznake CD-ja/DVD-ja.
Density (Gostota)	Standard (Standardna), Darker (Temnejša), Darkest (Najtemnejša)	-
Date (Datum)	None (Brez), yyyy.mm.dd (Illi.mm.dd), mmm.dd.yyyy (mmm.dd.Illi), dd.mmm.yyyy (dd.mmm.Illi)	Tiskanje datuma nastanka fotografije.
Print Info. (Natisni podatke)	Off (Izklopljeno), On (Vključeno)	Za tiskanje časa odprtosti zaslone (hitrost zaslone), F-zapora (odprtina) in hitrost ISO izberite On (Vključeno).
Fit Frame (Zapolni okvir)	On (Vključeno), Off (Izklopljeno)	Za samodejno rezanje fotografij tako, da bodo zapolnili prostor izbrane postavitve, izberite On (Vključeno). Če želite izklopiti samodejno rezanje in želite na robovih fotografij pustiti bel prostor, izberite Off (Izklopljeno).
Bidirectional (Obojesmerno)	On (Vključeno), Off (Izklopljeno)	Za povečanje hitrosti tiskanja izberite On (Vključeno). Za izboljšanje kakovosti tiskanja izberite Off (Izklopljeno) (vendar bo tiskanje fotografij potekalo počasneje).

Način nastavitve

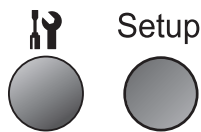

Ink Levels (Količina črnila)		
Maintenance (Vzdrževanje)	Nozzle Check (Preizkus šob)	
	Head Cleaning (Čiščenje glave)	
	LCD Brightness (Svetlost zaslona LCD)	
	Head Alignment (Poravnava glave)	
	Change Ink Cartridge (Zamenjava kartuše s črnilom)	
	Thick Paper (Debel papir)	Off (Izklopljeno), On (Vključeno)
	Language (Jezik)	English (angleščina), German (nemščina), Spanish (španščina), Portuguese (portugalščina), French (francoščina), Italian (italjanščina), Dutch (nizozemščina), Russian (ruščina), Korean (korejščina), Traditional-Chinese (tradicionalna kitajščina) (Prikazani jeziki se razlikujejo glede na mesto.)
Screen Saver Settings (Nastavitve ohranjevalnika zaslona)	None (Brez), Memory Card Data (Podatki s pomnilniške kartice)	
CD/Sticker Position (Položaj CD-ja/nalepke)	CD/DVD, Stickers (Nalepke)	
PictBridge Setup (Nastavitev PictBridge)	Oglejte si "Nastavitve tiskanja za način pomnilniške kartice" na strani 38.	
Backup Memory Card (Varnostna pomnilniška kartica)	Backup Memory Card (Varnostna pomnilniška kartica), Folder Select (Izbira mape)	
Bluetooth Settings (Nastavitve Bluetooth)	Oglejte si spletna <i>Navodila za uporabo</i> .	
Restore Default Settings (Obnovitev privzetih nastavitvev)		

EPSON

EXCEED YOUR VISION



MEMORY STICK PRO™



Kartuše s črnilom

Ime tiskalnika	Black (črna)	Cyan (modro- zelena)	Magenta (škrlatna)	Yellow (rumena)	Light Cyan (svetla modro- zelena)	Light Magenta (svetla škrlatna)
RX585 Series	T0801	T0802	T0803	T0804	T0805	T0806
RX610 Series	T0821	T0822	T0823	T0824	T0825	T0826
	T0811	T0812	T0813	T0814	T0815	T0816