



# GT-20000

# Manual de usuario

---

---

NPD3457-00

## Copyrights y marcas comerciales

Ninguna parte de esta publicación podrá ser reproducida, almacenada en un sistema de recuperación ni transmitida en forma alguna ni por ningún medio electrónico, mecánico, de fotocopiado, de grabación o cualquier otro, sin el previo consentimiento por escrito de Seiko Epson Corporation. No se asume ninguna responsabilidad de patentes con respecto al uso de la información contenida en este documento. Asimismo, se declina cualquier responsabilidad por los daños que pudieran producirse como consecuencia del uso de la información aquí contenida.

Ni Seiko Epson Corporation ni sus filiales se responsabilizarán ante el comprador del producto o ante terceras personas de las pérdidas, costes o gastos derivados de accidentes, usos incorrectos o no previstos, modificaciones no autorizadas, reparaciones o alteraciones del producto.

Seiko Epson Corporation y sus afiliados no asumen la responsabilidad de los daños o problemas derivados del uso de accesorios que no sean productos originales Epson u homologados por Seiko Epson Corporation.

EPSON® es una marca comercial registrada, y EPSON Perfection™ y Epson Exceed Your Vision son marcas comerciales de Seiko Epson Corporation.

Microsoft®, Windows® y Windows Vista® son marcas comerciales registradas de Microsoft Corporation.

Adobe®, Adobe Reader®, Acrobat® y Photoshop® son marcas comerciales registradas de Adobe Systems Incorporated.

Apple®, ColorSync® y Macintosh® son marcas comerciales registradas de Apple Inc.

Presto! PageManager® es una marca comercial registrada de NewSoft Corp.

Los nombres y logotipos de ABBYY® y ABBYY FineReader® son marcas comerciales registradas de ABBYY Software House.

PRINT Image Matching™ y el logotipo de PRINT Image Matching son marcas comerciales de Seiko Epson Corporation. Copyright © 2001 de Seiko Epson Corporation. Reservados todos los derechos.

Intel® es una marca comercial registrada de Intel Corporation.

PowerPC® es una marca comercial registrada de International Business Machines Corporation.

El software EPSON Scan se basa en parte en el trabajo del Independent JPEG Group.

libtiff

Copyright © 1988-1997 Sam Leffler

Copyright © 1991-1997 Silicon Graphics, Inc.

Permission to use, copy, modify, distribute, and sell this software and its documentation for any purpose is hereby granted without fee, provided that (i) the above copyright notices and this permission notice appear in all copies of the software and related documentation, and (ii) the names of Sam Leffler and Silicon Graphics may not be used in any advertising or publicity relating to the software without the specific, prior written permission of Sam Leffler and Silicon Graphics.

THE SOFTWARE IS PROVIDED "AS-IS" AND WITHOUT WARRANTY OF ANY KIND, EXPRESS, IMPLIED OR OTHERWISE, INCLUDING WITHOUT LIMITATION, ANY WARRANTY OF MERCHANTABILITY OR FITNESS FOR A PARTICULAR PURPOSE.

IN NO EVENT SHALL SAM LEFFLER OR SILICON GRAPHICS BE LIABLE FOR ANY SPECIAL, INCIDENTAL, INDIRECT OR CONSEQUENTIAL DAMAGES OF ANY KIND, OR ANY DAMAGES WHATSOEVER RESULTING FROM LOSS OF USE, DATA OR PROFITS, WHETHER OR NOT ADVISED OF THE POSSIBILITY OF DAMAGE, AND ON ANY THEORY OF LIABILITY, ARISING OUT OF OR IN CONNECTION WITH THE USE OR PERFORMANCE OF THIS SOFTWARE.

**Aviso general:** Los nombres de otros productos utilizados en esta documentación se citan con el mero fin de su identificación y son marcas comerciales de sus empresas respectivas.

Copyright © 2008 de Seiko Epson Corporation. Reservados todos los derechos.

---

# Índice

## *Copyrights y marcas comerciales*

---

## *Instrucciones de seguridad*

---

|  |    |
|--|----|
| Instrucciones importantes de seguridad ..... | 9  |
| Restricciones de copiado .....               | 11 |

## *Capítulo 1 Aspectos generales de las funciones de su escáner*

---

|   |    |
|---|----|
| Restauración de color .....                               | 12 |
| Eliminación del Polvo .....                               | 12 |
| Corrección claroscuro .....                               | 13 |
| Tarjeta Network Image Express opcional .....              | 13 |
| Alimentador automático de documentos (ADF) opcional ..... | 13 |

## *Capítulo 2 Piezas del escáner*

---

|                                       |    |
|---------------------------------------|----|
| Piezas del escáner .....              | 14 |
| Indicadores luminosos y botones ..... | 15 |

## *Capítulo 3 Colocación de originales en el escáner*

---

|  |    |
|--|----|
| Colocación de documentos o fotografías .....     | 16 |
| Colocación de documentos grandes o gruesos ..... | 18 |

## *Capítulo 4 Escaneado de originales*

---

|  |    |
|--|----|
| Inicio de Epson Scan .....               | 20 |
| Con el botón Iniciar .....               | 20 |
| Con el icono de EPSON Scan .....         | 20 |
| Con otro programa de escaneado .....     | 20 |
| Selección de un modo de Epson Scan ..... | 22 |
| Cambio del modo de escaneado .....       | 23 |
| Escaneado en el Modo Oficina .....       | 24 |
| Escaneado en el Modo Fácil .....         | 26 |
| Escaneado en el Modo Profesional .....   | 28 |

|   |    |
|---|----|
| Selección de los Ajustes de Guardar Archivo . . . . .     | 31 |
| Instrucciones detalladas para configurar ajustes. . . . . | 34 |
| Selección de la Resolución de escaneado . . . . .         | 34 |
| Previsualización y ajuste del área de escaneado . . . . . | 35 |
| Ajuste del color y otros ajustes de la imagen. . . . .    | 40 |
| Selección del tamaño de escaneado. . . . .                | 46 |
| Finalización del escaneado . . . . .                      | 50 |

## Capítulo 5 *Escaneado de proyectos especiales*

---

|  |    |
|--|----|
| Restauración del color . . . . .   | 51 |
| Restauración del color en el Modo Fácil . . . . .                        | 51 |
| Restauración del color en el Modo Profesional . . . . .                  | 52 |
| Con la función Paleta de colores (sólo en el Modo Profesional) . . . . . | 53 |
| Eliminación de las marcas de polvo . . . . .                             | 56 |
| Eliminación del Polvo en el Modo Fácil . . . . .                         | 57 |
| Eliminación del Polvo en el Modo Profesional. . . . .                    | 58 |
| Arreglo del claroscuro de las fotos . . . . .                            | 60 |
| Corrección claroscuro en el Modo Fácil. . . . .                          | 60 |
| Corrección claroscuro en el Modo Profesional . . . . .                   | 61 |
| Escaneado a un archivo PDF . . . . .                                     | 63 |
| Escaneado a un archivo PDF en el Modo Oficina . . . . .                  | 63 |
| Escaneado a un archivo PDF en el Modo Fácil. . . . .                     | 69 |
| Escaneado a un archivo PDF en el Modo Profesional . . . . .              | 75 |
| Conversión de documentos escaneados en texto editable . . . . .          | 81 |
| Conversión en texto editable en el Modo Oficina . . . . .                | 81 |
| Conversión en texto editable en el Modo Fácil . . . . .                  | 83 |
| Conversión en texto editable en el Modo Profesional . . . . .            | 84 |
| Asignación de un programa al botón Iniciar . . . . .                     | 86 |
| Asignación de un programa con Windows Vista . . . . .                    | 86 |
| Asignación de un programa con Windows XP. . . . .                        | 87 |
| Asignación de un programa con Windows 2000 . . . . .                     | 88 |

## Capítulo 6 *Conexión del escáner mediante la interfaz SCSI (sólo en Windows)*

---

|  |    |
|--|----|
| Configuración de la interfaz SCSI . . . . .                        | 90 |
| Configuración del número de identificación (Id.) de SCSI . . . . . | 90 |
| Configuración del interruptor de final de línea . . . . .          | 91 |
| Conexión del escáner . . . . .                                     | 91 |

## Capítulo 7 *Con la tarjeta Network Image Express opcional*

---

|   |     |
|---|-----|
| Acerca de la tarjeta Network Image Express opcional . . . . .           | 93  |
| Instalación de ordenadores clientes para el escaneado por red . . . . . | 93  |
| Instalación del protocolo TCP/IP . . . . .                              | 93  |
| Escaneado por red . . . . .   | 97  |
| Inicio de Epson Scan Settings . . . . .                                 | 97  |
| Escaneado de una imagen . . . . .                                       | 101 |

## Capítulo 8 *Uso del alimentador automático de documentos opcional*

---

|  |     |
|--|-----|
| Acerca del alimentador automático de documentos (ADF) opcional. . . . .                            | 102 |
| Desembalaje del alimentador automático de documentos . . . . .                                     | 102 |
| Instalación del alimentador automático de documentos (ADF) . . . . .                               | 103 |
| Carga de documentos en el alimentador automático de documentos. . . . .                            | 106 |
| Especificaciones del documento . . . . .   | 106 |
| Carga de documentos en el ADF. . . . .   | 107 |
| Colocación de originales en la superficie para documentos cuando está<br>instalado el ADF. . . . . | 108 |
| Escaneado con el alimentador automático de documentos . . . . .                                    | 110 |
| Escaneado en el Modo Oficina con el ADF . . . . .  | 111 |
| Escaneado en el Modo Profesional con el ADF . . . . .  | 112 |

## Capítulo 9 *Mantenimiento*

---

|  |     |
|--|-----|
| Limpieza del escáner. . . . .                    | 115 |
| Sustitución de la bombilla del escáner . . . . . | 116 |
| Transporte del escáner . . . . .                 | 116 |

## Capítulo 10 *Solución de problemas*

---

|  |     |
|--|-----|
| Problemas del escáner . . . . .  | 117 |
| Indicadores de error. . . . .  | 117 |
| El escáner no se enciende. . . . .   | 118 |
| El escáner no se apaga . . . . .   | 118 |
| No puedo iniciar Epson Scan. . . . .   | 118 |
| Cuando pulso el botón Iniciar no se abre el programa correcto . . . . .        | 121 |
| Problemas con el alimentador automático de documentos (ADF) opcional . . . . . | 121 |
| No puedo escanear con el ADF. . . . .  | 121 |
| Atascos de papel en el ADF . . . . .   | 122 |
| Problemas de escaneado . . . . .   | 124 |
| No puedo escanear con la vista previa Miniatura . . . . .                      | 124 |

|   |     |
|---|-----|
| Tengo dificultades para ajustar el área de escaneado en la previsualización         |     |
| Miniatura . . . . .   | 124 |
| No puedo escanear varias imágenes a la vez. . . . .                                 | 125 |
| El escaneado tarda mucho . . . . .  | 125 |
| Problemas con la calidad del escaneado . . . . .                                    | 125 |
| Los bordes del original no se han escaneado . . . . .                               | 125 |
| Sólo aparecen unos puntos en la imagen escaneada. . . . .                           | 126 |
| En las imágenes escaneadas siempre aparecen una o varias líneas de puntos . . . .   | 126 |
| Las líneas rectas de la imagen salen torcidas. . . . .                              | 126 |
| La imagen aparece distorsionada o borrosa . . . . .                                 | 126 |
| Los colores aparecen difuminados o distorsionados en los bordes de la imagen. . . . | 127 |
| La imagen escaneada es demasiado oscura . . . . .                                   | 127 |
| En la imagen escaneada aparece una imagen por detrás de la original. . . . .        | 128 |
| En la imagen escaneada aparecen tramas arrugadas . . . . .                          | 129 |
| Los caracteres no se reconocen bien . . . . .                                       | 129 |
| Los colores escaneados son distintos de los originales . . . . .                    | 130 |
| Las imágenes se giran incorrectamente . . . . .                                     | 131 |
| Desinstalación de su software de escaneado . . . . .                                | 132 |
| Desinstalación de Epson Scan . . . . .  | 132 |
| Desinstalación del Manual de usuario. . . . .                                       | 133 |
| Desinstalación de otras aplicaciones de Epson. . . . .                              | 135 |

## Apéndice A **Dónde obtener ayuda**

---

|  |     |
|--|-----|
| Sitio Web de Soporte técnico . . . . .                 | 137 |
| Centro de Atención al cliente. . . . .                 | 137 |
| Antes de dirigirse a Epson. . . . .                    | 137 |
| Ayuda para los usuarios de América del Norte . . . . . | 138 |
| Ayuda para los usuarios de América Latina . . . . .    | 139 |
| Ayuda para los usuarios de Europa. . . . .             | 139 |
| Ayuda para los usuarios de Australia . . . . .         | 139 |
| Ayuda para los usuarios de Singapur . . . . .          | 140 |
| Ayuda para los usuarios de Tailandia . . . . .         | 141 |
| Ayuda para los usuarios de Vietnam . . . . .           | 142 |
| Ayuda para los usuarios de Indonesia. . . . .          | 142 |
| Ayuda para los usuarios de Hong Kong . . . . .         | 143 |
| Ayuda para los usuarios de Malasia . . . . .           | 144 |
| Ayuda para los usuarios de la India. . . . .           | 144 |
| Ayuda para los usuarios de las Filipinas . . . . .     | 146 |

## Apéndice B **Especificaciones técnicas**

---

|                                 |     |
|---------------------------------|-----|
| Requisitos del sistema. . . . . | 147 |
|---------------------------------|-----|

|  |     |
|--|-----|
| Requisitos del sistema en Windows .....  | 147 |
| Requisitos del sistema en Macintosh.....                                       | 147 |
| Especificaciones del escáner .....   | 148 |
| Generales .....  | 148 |
| Mecánicas .....  | 148 |
| Eléctricas .....   | 149 |
| Ambientales .....  | 149 |
| Interfaces .....   | 149 |
| Normas y homologaciones .....  | 150 |
| Especificaciones del alimentador automático de documentos (ADF) opcional ..... | 151 |
| Generales .....  | 151 |
| Eléctricas .....   | 151 |
| Ambientales .....  | 151 |
| Mecánicas .....  | 152 |

## **Índice**

---



---

## Instrucciones de seguridad

---

### Instrucciones importantes de seguridad

---

Lea todas estas instrucciones y siga todas las advertencias e instrucciones señaladas en el escáner.

- ❑ En este documento, las advertencias, precauciones y notas indican lo siguiente:

**Las advertencias**

*deben seguirse estrictamente para evitar daños físicos.*

**Las precauciones**

*deben seguirse para evitar daños materiales en el equipo.*

**Las notas**

*contienen información importante y sugerencias prácticas sobre el funcionamiento de este producto.*

- ❑ Coloque el escáner a una distancia del ordenador que permita que el cable de interfaz llegue a él con facilidad. No coloque ni guarde el escáner o el cable de alimentación a la intemperie, cerca de suciedad o polvo, agua, fuentes de calor o en lugares sometidos a golpes, vibraciones, altas temperaturas o humedad, luz solar directa, fuentes potentes de luz o cambios rápidos de temperatura o humedad. No los utilice con las manos mojadas.
- ❑ Coloque el escáner cerca de una toma eléctrica de pared de la que sea fácil desenchufar el cable de alimentación.
  - Precaución:** *Confirme que el cable de alimentación cumpla las normas de seguridad locales pertinentes.*
- ❑ El cable de alimentación no se debe colocar en lugares donde se pueda cortar, desgastar, deshilar o rizar. No coloque ningún objeto sobre el cable del adaptador, ni coloque el cable allí donde se pueda pisar o atropellar.
- ❑ Utilice únicamente el cable de alimentación suministrado junto con el escáner. El uso de otro cable de alimentación podría provocar incendios, descargas eléctricas u otros daños.
- ❑ El cable de alimentación está diseñado para ser utilizado con el escáner al que acompaña. No intente emplearlo con otros dispositivos electrónicos a menos que se indique lo contrario.

- ❑ Utilice sólo el tipo de corriente indicado en la etiqueta del escáner.
- ❑ Cuando conecte este producto a un ordenador o a otro dispositivo con un cable, compruebe que los conectores tengan la orientación correcta. Cada conector tiene una única orientación correcta. Si inserta un conector con la orientación errónea puede dañar los dos dispositivos conectados por el cable.
- ❑ No utilice enchufes en el mismo circuito que aparatos tales como fotocopiadoras o sistemas de aire acondicionado que se apaguen y enciendan regularmente.
- ❑ Si usa una extensión de cable con el escáner, asegúrese de que el total de amperios de intensidad de los dispositivos enchufados a la extensión no supere el total de amperios del cable. Además, compruebe que el amperaje total de todos los dispositivos enchufados a la toma de pared no supere el amperaje máximo de la toma de la pared.
- ❑ Nunca desmonte, modifique ni intente reparar el escáner ni sus accesorios a menos que siga las instrucciones expresamente explicadas en los manuales del escáner.
- ❑ No inserte objetos en ninguna abertura, pues podrían tocar puntos de voltaje peligrosos o cortocircuitar piezas. Existe el peligro de descargas eléctricas.
- ❑ Si el enchufe sufre algún daño, sustituya el conjunto de cables o consulte a un electricista cualificado. Si el enchufe tiene fusibles, sustitúyalos siempre por fusibles del tamaño y amperaje adecuados.
- ❑ Desenchufe el escáner y póngase en contacto con un Servicio Técnico Oficial EPSON ante las siguientes situaciones: si el cable o el enchufe de alimentación están estropeados; si ha entrado líquido en el escáner; si el escáner se ha caído o se ha dañado la carcasa, si no funciona con normalidad o muestra un cambio notable en su rendimiento. (No ajuste los controles que no figuren en las instrucciones de uso.)
- ❑ Desenchufe el escáner antes de limpiarlo. Límpielo sólo con un paño húmedo. No utilice productos de limpieza líquidos ni en aerosol.
- ❑ Cuando no vaya a utilizar el escáner durante mucho tiempo, desenchufe el cable de alimentación de la toma eléctrica de la pared.



**ADVERTENCIA para los usuarios de Estados Unidos:**

Los cables suministrados con este producto contienen productos químicos, incluido plomo, sobre el cual el Estado de California ha reconocido que produce defectos de nacimiento y otros daños reproductivos. **Lávese las manos después de manipular el equipo.** (según la Disposición 65 de la Normativa de Salud y Seguridad de California § 25249.5 et seq)

## ***Restricciones de copiado***

Observe las siguientes restricciones para realizar un uso responsable y legal de su escáner.

### **Está prohibida por ley la copia de los siguientes documentos:**

- Billetes bancarios, monedas, valores cotizables emitidos por el gobierno, bonos garantizados emitidos por el gobierno y obligaciones municipales
- Sellos de correo sin usar, tarjetas postales franqueadas y otros documentos postales oficiales franqueados
- Timbres fiscales y bonos emitidos por el gobierno según el procedimiento legal

### **Sea prudente a la hora de copiar los siguientes documentos:**

- Valores cotizables privados (títulos de acciones, títulos negociables, cheques, etc.), abonos mensuales, billetes de tarifa reducida, etc.
- Pasaportes, carnés de conducir, certificados médicos, tarjetas de peaje, cupones de comida, tickets, etc.

#### ***Nota:***

*También puede estar prohibida por ley la copia de estos artículos.*

### **Uso responsable de materiales con copyright**

Los escáneres no deberían utilizarse de manera abusiva si se copian materiales sujetos a copyright. A menos que actúe por consejo de un abogado bien informado, sea responsable y respetuoso y obtenga el permiso del titular del copyright antes de copiar material publicado.

## Capítulo 1

# Aspectos generales de las funciones de su escáner

## Restauración de color

Con la función **Restauración de color** de Epson Scan, puede transformar fotografías antiguas, descoloridas o deterioradas en otras con los colores y definición reales.



Encontrará las instrucciones de uso de esta función en “Restauración del color” de la página 51.

## Eliminación del Polvo

Con la función **Eliminación del Polvo** de Epson Scan, puede “limpiar” las motas de polvo de los originales al escanearlos.



Encontrará las instrucciones de uso de esta función en “Eliminación de las marcas de polvo” de la página 56.

---

## ***Corrección claroscuro***

Con la función **Corrección claroscuro** de su software de escaneado, puede quitar las sombras de las fotos que tengan demasiada luz de fondo.



Encontrará las instrucciones de uso de esta función en “Arreglo del claroscuro de las fotos” de la página 60.

---

## ***Tarjeta Network Image Express opcional***

La tarjeta Epson Network Image Express (B80839\*) permite que el escáner y la conexión de red puedan compartirse por una red. Esto le permite realizar varias operaciones de escaneado en un entorno de red utilizando menos potencia y espacio.

Encontrará las instrucciones de uso de esta opción en “Acerca de la tarjeta Network Image Express opcional” de la página 93.

---

## ***Alimentador automático de documentos (ADF) opcional***

El alimentador automático de documentos (B81321\*) le permite escanear hasta 100 páginas (por una o las dos caras) de forma automática. El ADF es especialmente útil para el escaneado con reconocimiento óptico de caracteres (OCR).

Encontrará las instrucciones de uso de esta opción en “Acerca del alimentador automático de documentos (ADF) opcional” de la página 102.

## Capítulo 2

### Piezas del escáner

---

#### Piezas del escáner

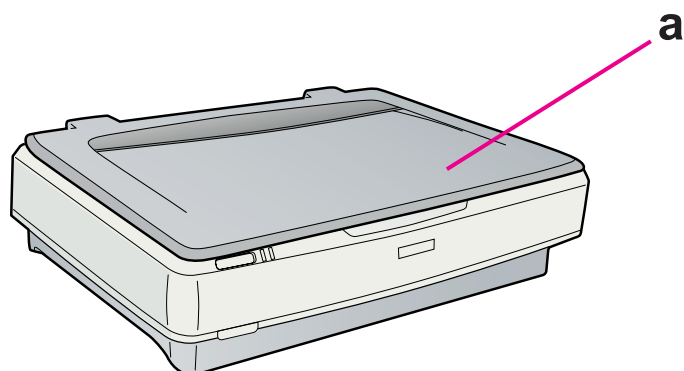

a. cubierta del escáner

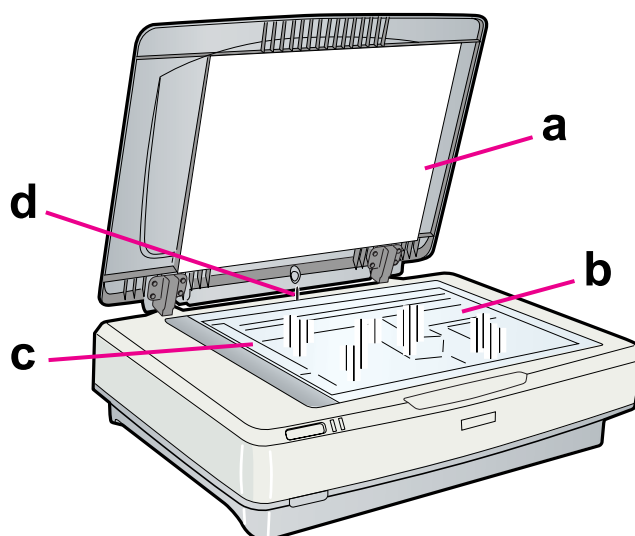

- a. soporte para documentos
- b. superficie o tabla para documentos
- c. carro (en la superficie para documentos)
- d. sensor de la cubierta

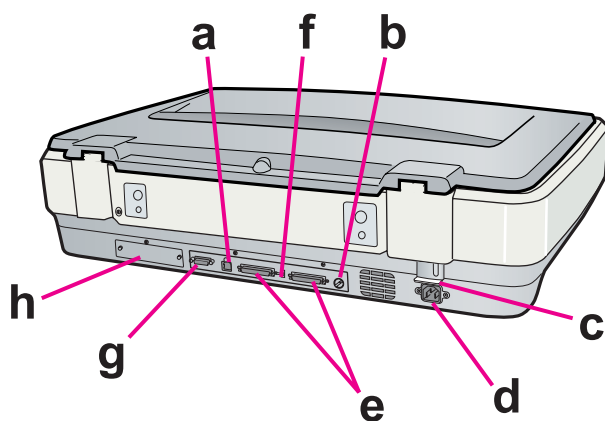

- a. conector de interfaz USB
- b. control giratorio de Id. SCSI
- c. palanca de bloqueo para transporte
- d. enchufe de CA
- e. conectores de interfaz SCSI
- f. interruptor de final de línea SCSI
- g. conector del ADF
- h. ranura de interfaz opcional

## Indicadores luminosos y botones

El escáner tiene dos indicadores luminosos y dos botones.

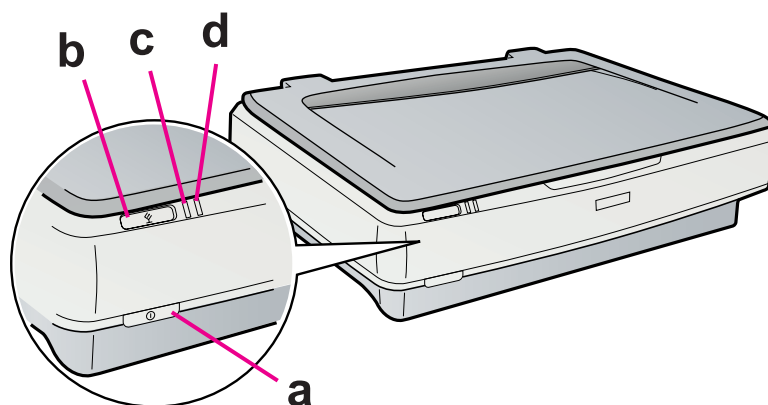

- a. Botón de encendido ①
- b. botón Iniciar ②
- c. indicador Preparado
- d. indicador Error

## Capítulo 3

### Colocación de originales en el escáner

---

#### Colocación de documentos o fotografías

---

**Precaución:**

No coloque objetos pesados sobre el vidrio de la superficie para documentos ni presione el vidrio con una fuerza excesiva.

1. Abra la cubierta del escáner.

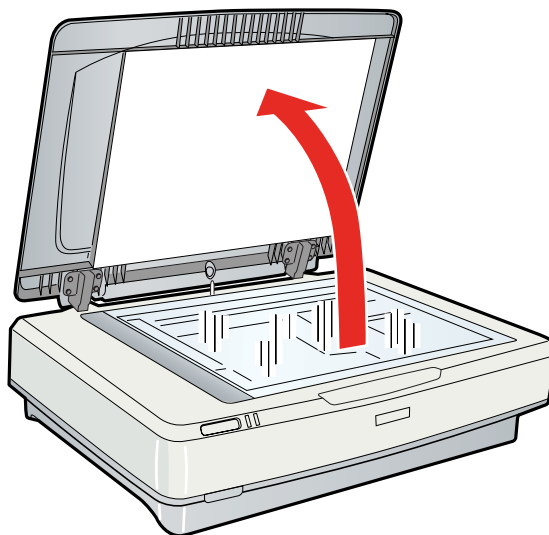



2. Coloque su documento o fotografía boca abajo en la superficie para documentos. Compruebe que la esquina superior izquierda del documento o foto esté junto a la flecha de la esquina del escáner.

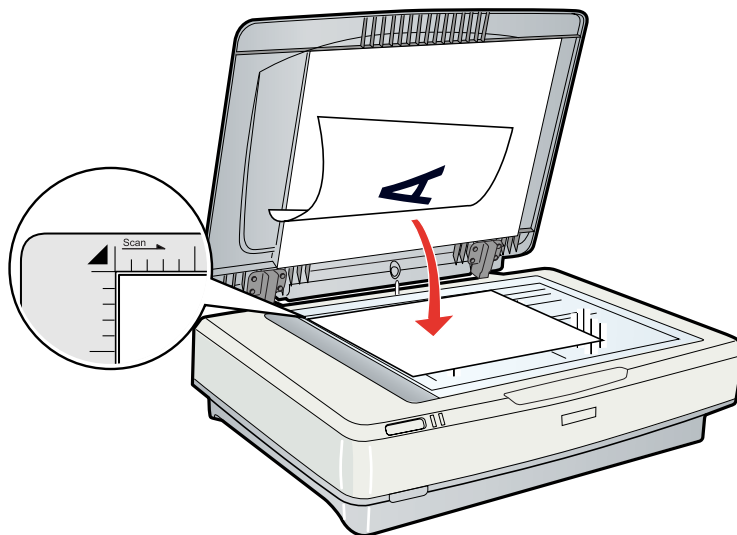

**Nota:**

*Si va a escanear varias fotos a la vez, colóquelas a 20 mm (0,8 pulg.) como mínimo unas de otras.*

3. Cierre la cubierta del escáner suavemente para evitar que se mueva el original.

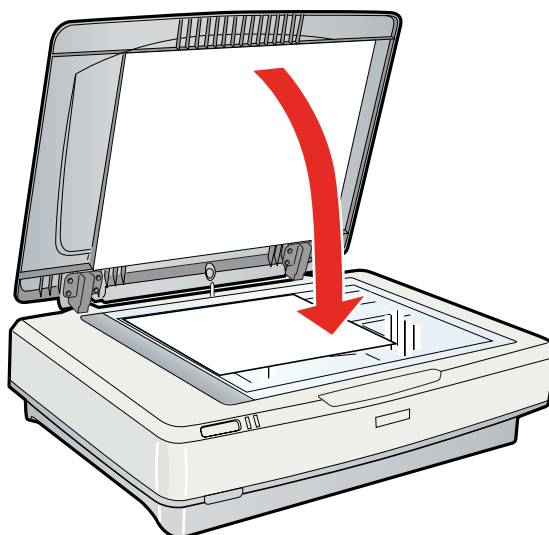

**Nota:**

- ❑ *Cuando se cierra la superficie para documentos, la bombilla del escáner parpadea para detectar el tamaño del documento. Si mira directamente a la bombilla puede deslumbrarse.*
- ❑ *Mantenga siempre limpia la superficie para documentos.*
- ❑ *No deje fotos sobre la superficie para documentos durante un largo período de tiempo puesto que se pueden adherir al cristal.*

Si desea empezar a escanear, consulte las instrucciones en “Inicio de Epson Scan” de la página 20.

## ***Colocación de documentos grandes o gruesos***

Si va a escanear un documento grueso o grande, puede retirar la cubierta del escáner.

1. Abra la cubierta del escáner.

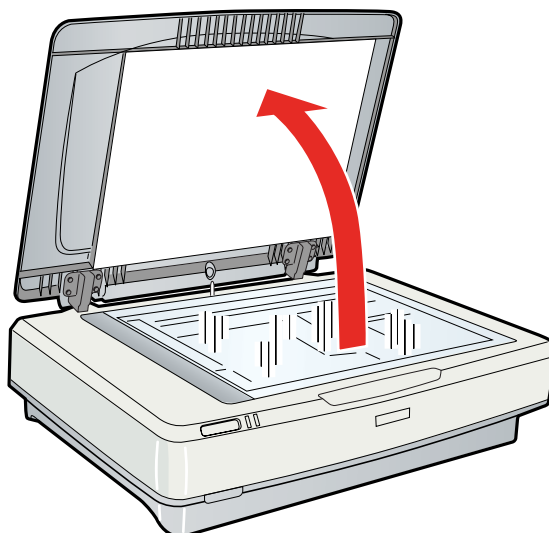

2. Tire de la cubierta hacia arriba para sacarla del escáner.

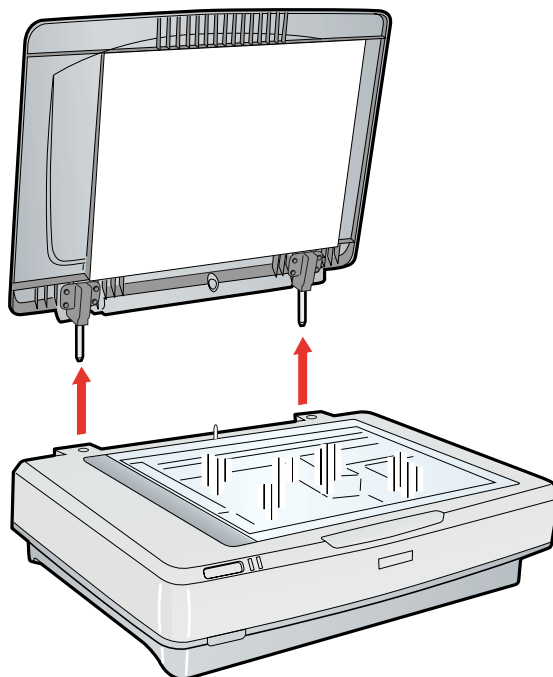

**Nota:**

*Cuando escanee sin la cubierta del escáner, presione suavemente el documento para alisarlo.*

En cuanto termine el escaneado, vuelva a colocar la cubierta del escáner (siga los pasos descritos para retirarla pero en orden inverso).

## Capítulo 4

# Escaneado de originales

---

## Inicio de Epson Scan

---

### Con el botón Iniciar

También puede iniciar Epson Scan pulsando el botón Iniciar  del escáner. Se abrirá la ventana de Epson Scan. En “Selección de un modo de Epson Scan” de la página 22 encontrará las instrucciones para seleccionar un modo de Epson Scan.

### Con el icono de EPSON Scan

Puede iniciar Epson Scan haciendo doble clic en el icono **EPSON Scan**.

#### En Windows:

Haga doble clic en el icono de **EPSON Scan** que se encuentra en el escritorio. O bien, seleccione el botón de inicio o **Inicio > Todos los programas** o **Programas > EPSON Scan > EPSON Scan**.

#### En Mac OS X:

Abra la carpeta **Aplicaciones** del disco rígido y haga clic en el icono **EPSON Scan**.

Se abrirá la ventana de Epson Scan. En “Selección de un modo de Epson Scan” de la página 22 encontrará las instrucciones para seleccionar un modo de Epson Scan.

### Con otro programa de escaneado

Puede utilizar cualquier programa de escaneado compatible con TWAIN, como Adobe Photoshop Elements, para escanear con el escáner. Abra el programa, seleccione Epson Scan y comience a escanear. Cuando haya terminado, la imagen escaneada se abrirá en su programa de escaneado, y podrá modificarla, imprimirla y guardarla.

1. Inicie un programa de escaneado compatible con TWAIN. Haga doble clic en el icono del programa en el escritorio, si está disponible, o realice una de las siguientes acciones.

#### En Windows:

Seleccione el botón de inicio o **Inicio > Todos los programas** o **Programas > carpeta del programa > icono del programa**.

**En Mac OS X:**

Abra la carpeta **Aplicaciones** del disco rígido, seleccione la carpeta del programa y haga doble clic en el icono del programa.

2. Siga uno de estos pasos.

**Adobe Photoshop Elements:****En Windows:**

Haga clic en **Editar y mejorar fotografías**, abra el menú **Archivo**, seleccione **Importar** y luego su escáner.

**En Mac OS X:**

Si aparece la ventana de bienvenida, haga clic en **Cerrar**. Después, abra el menú **Archivo**, seleccione **Importar** y luego su escáner.

**Presto! PageManager:**

Abra el menú **File** (Archivo), elija **Select Source** (Seleccionar origen) y seleccione su escáner.

En algunos programas, primero tendrá que seleccionar el escáner como el "origen". Si ve una opción Seleccionar origen, elíjala y seleccione aquí su escáner primero.

***Nota para los usuarios de Windows Vista y XP:***

*No seleccione ninguna opción WIA para el escáner en la lista Importar o Adquirir, pues no podría utilizar todas las funciones del escáner.*

Se abrirá la ventana de Epson Scan. En "Selección de un modo de Epson Scan" de la página 22 encontrará las instrucciones para seleccionar un modo de Epson Scan.

---

## Selección de un modo de Epson Scan

Epson Scan ofrece varios modos de escaneado para elegir.

- ❑ El **Modo Oficina** le permite seleccionar rápidamente los ajustes de escaneado y comprobar sus efectos en una previsualización. La primera vez que se utiliza, Epson Scan se abre en este modo.  
El Modo Oficina es el más indicado para escanear documentos con el adaptador automático de documentos (ADF) opcional.

Encontrará las instrucciones para pasar al Modo Oficina en “Cambio del modo de escaneado” de la página 23.

Encontrará las instrucciones para configurar ajustes en el Modo Oficina en “Escaneado en el Modo Oficina” de la página 24.

- ❑ **Modo Fácil:** le permite personalizar algunos ajustes de escaneado y comprobar sus efectos en una previsualización.  
El Modo Fácil es el más indicado para acceder a vistas previas de las imágenes de los originales antes de escanearlos. Puede cambiar el tamaño de la imagen mientras la escanea, ajustar el área de escaneado y configurar muchos ajustes de la imagen, como la restauración del color, la eliminación del polvo o la corrección de claroscuro.

Encontrará las instrucciones para pasar al modo Fácil en “Cambio del modo de escaneado” de la página 23.

Encontrará las instrucciones para configurar ajustes en el Modo Fácil en “Escaneado en el Modo Fácil” de la página 26.

- ❑ El **Modo Profesional** le permite controlar totalmente los ajustes de escaneado y comprobar sus efectos en una previsualización.  
El modo Profesional es el más indicado para acceder a una previsualización de la imagen y realizar correcciones amplias y detalladas antes de escanearla. Puede aumentar la nitidez, corregir el color y mejorar la imagen con una gran variedad de herramientas, como la restauración del color, la eliminación del polvo y la corrección de claroscuro.

Encontrará las instrucciones para pasar al modo Profesional en “Cambio del modo de escaneado” de la página 23.

Encontrará las instrucciones para configurar ajustes en el Modo Profesional en “Escaneado en el Modo Profesional” de la página 28.

## Cambio del modo de escaneado

Para cambiar el modo de escaneado, haga clic en la flecha del cuadro **Modo** de la esquina superior derecha de la ventana Epson Scan. Después, seleccione en la lista el modo que desee utilizar.

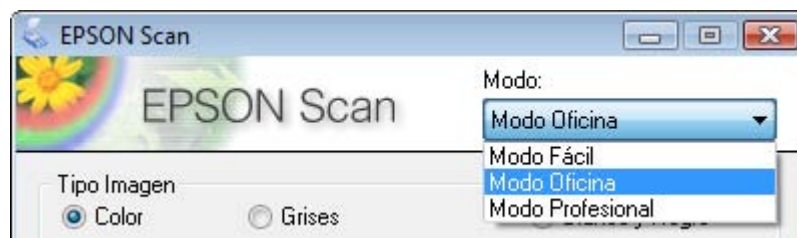

**Nota:**

*El modo seleccionado será el modo activo la próxima vez que inicie Epson Scan.*

Encontrará instrucciones sobre el escaneado con esos modos en las siguientes secciones.

**Modo Oficina:** “Escaneado en el Modo Oficina” de la página 24

**Modo Fácil:** “Escaneado en el Modo Fácil” de la página 26

**Modo Profesional:** “Escaneado en el Modo Profesional” de la página 28

## Escaneado en el Modo Oficina

La primera vez que inicie Epson Scan, se ejecutará en el Modo Oficina y mostrará la ventana del Modo Oficina de Epson Scan.



1. Coloque el original u originales en la superficie para documentos. Consulte las instrucciones en “Colocación de documentos o fotografías” de la página 16.
2. Inicie Epson Scan. Consulte las instrucciones en “Inicio de Epson Scan” de la página 20.
3. En la lista Modo, seleccione **Modo Oficina**. Consulte las instrucciones en “Cambio del modo de escaneado” de la página 23.



4. En Tipo imagen, elija entre **Color**, **Grisés** y **Blanco y Negro**.

**Nota:**

Si selecciona **Grisés** o **Blanco y Negro**, también podrá seleccionar un ajuste de **Opción imagen**, como se explica a continuación.

| Ajuste Opción imagen            | Descripción   |
|---------------------------------|---|
| Ninguno                         | No se aplica ningún ajuste de Opción imagen.  |
| Eliminar: Rojo                  | Se quita el rojo del escaneado.   |
| Eliminar: Verde                 | Se quita el verde del escaneado.  |
| Eliminar: Azul                  | Se quita el azul del escaneado.   |
| Mejora de Color: Rojo           | Se perfecciona el rojo del escaneado.   |
| Mejora de Color: Verde          | Se perfecciona el verde del escaneado.  |
| Mejora de Color: Azul           | Se perfecciona el azul del escaneado.   |
| Tecnología Mejora Texto         | Aumenta la precisión del escaneado con OCR (reconocimiento óptico de caracteres) porque elimina del escaneado el fondo del documento. Este ajuste solo está disponible cuando el Tipo imagen configurado es Blanco y Negro. |
| Segmentación Automática de Área | Como esta función separa el texto de los gráficos, las imágenes en grises son más nítidas y el reconocimiento de texto más preciso. Este ajuste solo está disponible cuando el Tipo imagen configurado es Blanco y Negro.   |

5. Seleccione **Tabla documento** en Origen documento.
6. Seleccione el tamaño de su documento original en el ajuste Tamaño.
7. Haga clic en la flecha para abrir la lista **Resolución** y seleccione la resolución adecuada para sus originales. Consulte las instrucciones en “Selección de la Resolución de escaneado” de la página 34.
8. Haga clic en **Previo** para previsualizar las imágenes. Se abrirá la ventana Previo, mostrando su imagen o imágenes. Consulte las instrucciones en “Previsualización y ajuste del área de escaneado” de la página 35.
9. Modifique la calidad de la imagen si es necesario. Consulte las instrucciones en “Ajuste del color y otros ajustes de la imagen” de la página 40.

10. Haga clic en **Escanear**.

Lo que ocurra después depende de cómo haya iniciado el escaneo. Consulte las instrucciones en “Finalización del escaneo” de la página 50.

## Escaneado en el Modo Fácil

Si selecciona **Modo Fácil**, verá la ventana Modo Fácil de Epson Scan.

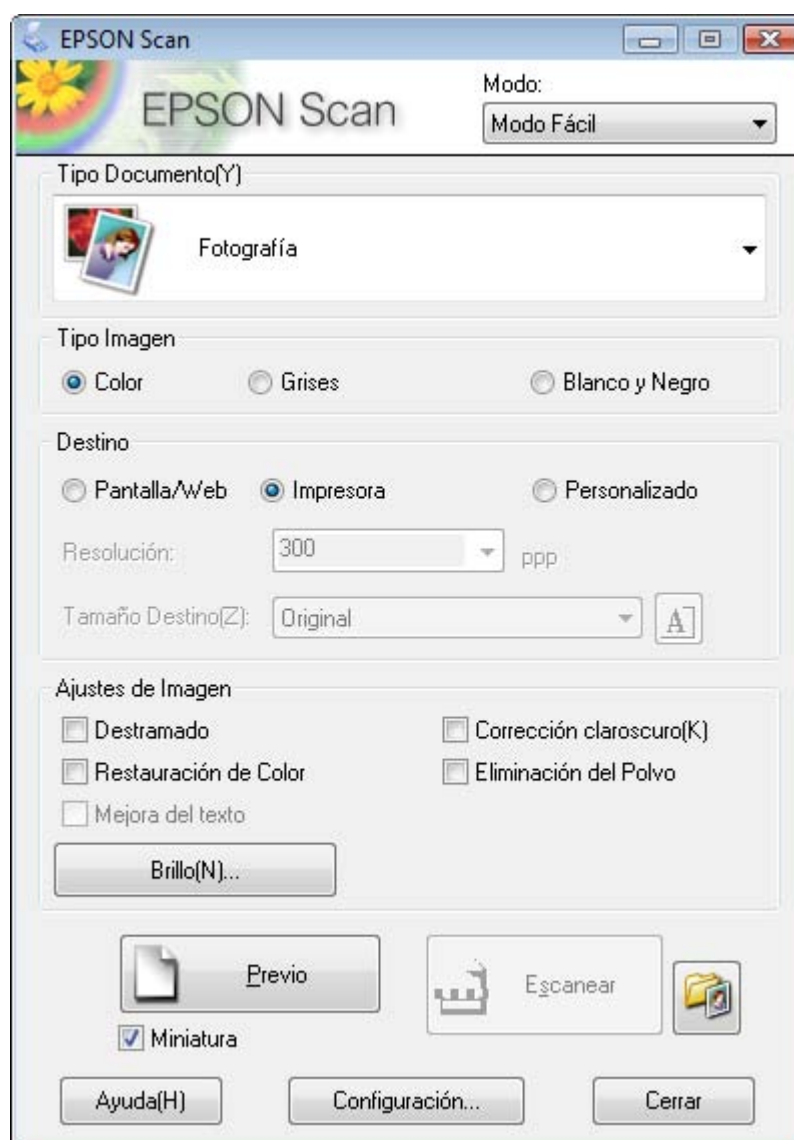

1. Coloque el original u originales en la superficie para documentos. Consulte las instrucciones en “Colocación de documentos o fotografías” de la página 16.

2. Inicie Epson Scan. Consulte las instrucciones en “Inicio de Epson Scan” de la página 20.
  3. En la lista Modo, seleccione **Modo Fácil**. Consulte las instrucciones en “Cambio del modo de escaneado” de la página 23.
  4. Haga clic en la flecha para abrir la lista **Tipo Documento** y seleccione el tipo de original que vaya a escanear.
  5. En Tipo imagen, elija entre **Color**, **Gris** y **Blanco y Negro**.
  6. En el cuadro Destino, haga clic en el botón de la forma en la que tenga previsto utilizar las imágenes escaneadas.
    - Pantalla/Web** para las imágenes que sólo vaya a ver en una pantalla de ordenador o publicar en la Web.
    - Impresora** para las imágenes que vaya a imprimir o convertir en texto editable con un programa de OCR (reconocimiento óptico de caracteres).
    - Personalizado** si desea seleccionar una resolución especial para otras finalidades.
- Epson Scan seleccionará un ajuste predeterminado de resolución a partir del ajuste seleccionado de Destino. Si ha seleccionado **Personalizado** en Destino para elegir una resolución determinada, consulte las instrucciones en “Selección de la Resolución de escaneado” de la página 34.
7. Haga clic en **Previo** para previsualizar las imágenes. Se abrirá la ventana Previo, mostrando su imagen o imágenes. Consulte las instrucciones en “Previsualización y ajuste del área de escaneado” de la página 35.
  8. Modifique la calidad de la imagen si es necesario. Consulte las instrucciones en “Ajuste del color y otros ajustes de la imagen” de la página 40.
  9. Haga clic en la flecha para abrir la lista **Tamaño Destino** y seleccione el tamaño de las imágenes escaneadas, si es necesario. Puede escanear sus imágenes a su tamaño original, o puede reducir o ampliar su tamaño seleccionando Tamaño Destino. Consulte las instrucciones en “Selección del tamaño de escaneado” de la página 46.
  10. Haga clic en **Escanear**.

Lo que ocurra después depende de cómo haya iniciado el escaneado. Consulte las instrucciones en “Finalización del escaneado” de la página 50.

## Escaneado en el Modo Profesional

Si selecciona **Modo Profesional**, verá la ventana Modo Profesional de Epson Scan.

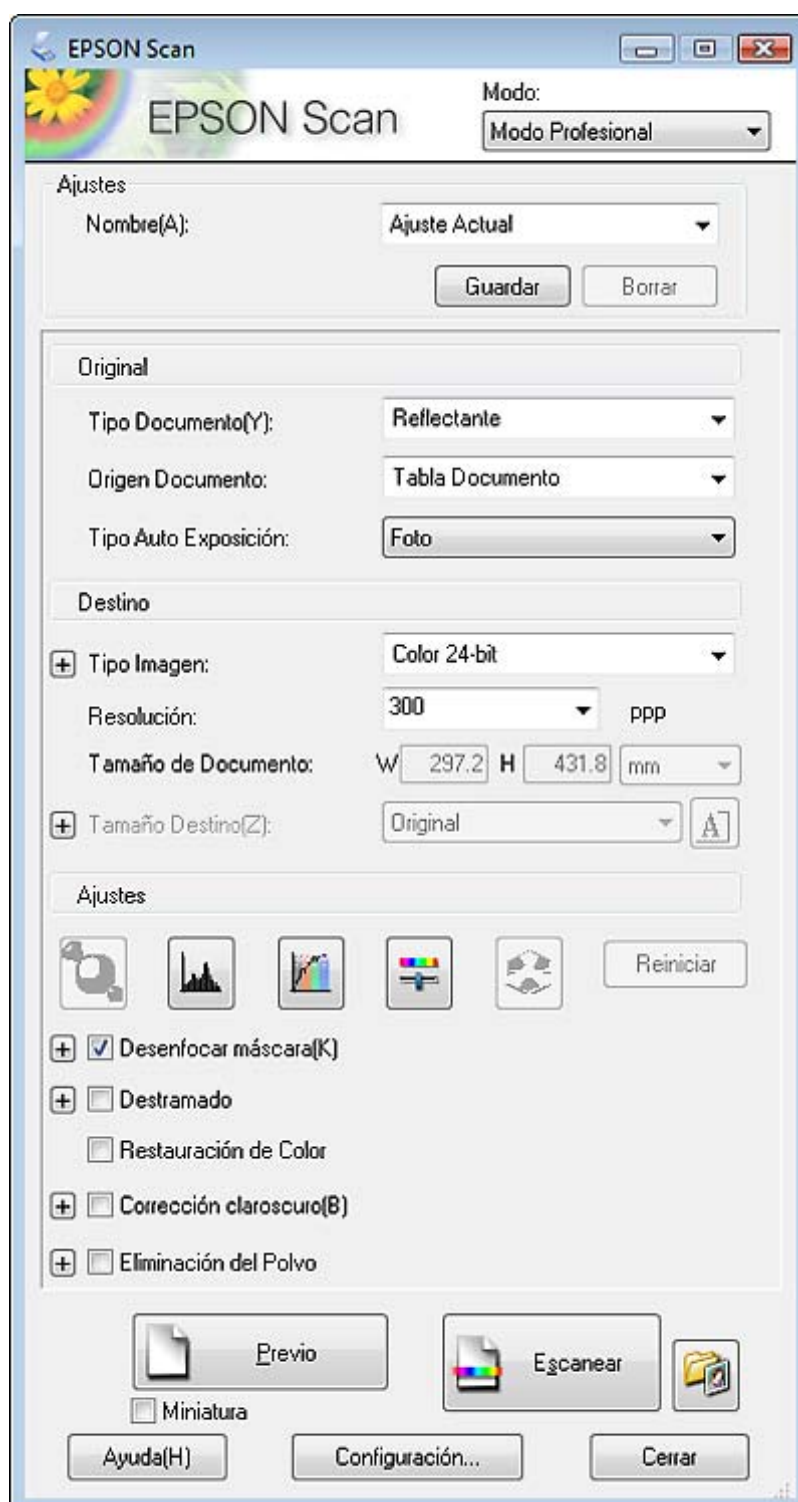

1. Coloque el original u originales en la superficie para documentos. Consulte las instrucciones en “Colocación de documentos o fotografías” de la página 16.
2. Inicie Epson Scan. Consulte las instrucciones en “Inicio de Epson Scan” de la página 20.
3. En la lista Modo, seleccione **Modo Profesional**. Consulte las instrucciones en “Cambio del modo de escaneado” de la página 23.
4. Haga clic en la flecha para abrir la lista **Tipo Documento** y seleccione **Reflectante**.
5. Seleccione **Tabla documento** en Origen documento.
6. Después, haga clic en la flecha para abrir la lista **Tipo Auto Exposición** y seleccione **Documento** o **Foto**.
7. Haga clic en la flecha para abrir la lista **Tipo Imagen** y seleccione el tipo detallado de imagen que vaya a escanear.

| Ajuste Tipo Imagen | Tipo de imagen que va a escanear                    |
|--------------------|---|
| Color 24-bit       | Fotos a color                                       |
| Suavizado de Color | Gráficos a color, como un diagrama o un gráfico     |
| Grisés 8-bit       | Fotos en blanco y negro con algunas sombras de gris |
| Semitono           | Dibujos o fotografías sombreados                    |
| Blanco y Negro     | Documentos con texto o dibujo lineal en negro       |

**Nota:**

- Si selecciona **Semitono**, también puede seleccionar el ajuste **Patrón**. Para acceder al ajuste, haga clic en el botón **+** (en Windows) o en el botón **▶** (en Mac OS X), contiguo a Tipo Imagen. Para más información sobre cómo definir el ajuste, consulte la Ayuda de Epson Scan.
- Si selecciona **Grisés 8-bit** o **Blanco y Negro**, también podrá seleccionar un ajuste de **Opción Imagen**, como se describe a continuación. Para acceder al ajuste, haga clic en el botón **+** (en Windows) o en el botón **▶** (en Mac OS X), contiguo a Tipo Imagen.

| Ajuste Opción imagen | Descripción                                  |
|----------------------|--|
| Ninguno              | No se aplica ningún ajuste de Opción imagen. |
| Eliminar: Rojo       | Se quita el rojo del escaneado.              |
| Eliminar: Verde      | Se quita el verde del escaneado.             |
| Eliminar: Azul       | Se quita el azul del escaneado.              |

|                                 |   |
|---------------------------------|---|
| Mejora de Color: Rojo           | Se perfecciona el rojo del escaneado.   |
| Mejora de Color: Verde          | Se perfecciona el verde del escaneado.  |
| Mejora de Color: Azul           | Se perfecciona el azul del escaneado.   |
| Tecnología Mejora Texto         | Aumenta la precisión del escaneado con OCR (reconocimiento óptico de caracteres) porque elimina del escaneado el fondo del documento. Este ajuste sólo está disponible cuando el Tipo Imagen configurado es Blanco y Negro. |
| Segmentación Automática de Área | Como esta función separa el texto de los gráficos, las imágenes en grises son más nítidas y el reconocimiento de texto más preciso. Este ajuste sólo está disponible cuando el Tipo Imagen configurado es Blanco y Negro.   |

8. Haga clic en la flecha para abrir la lista **Resolución** y seleccione la resolución adecuada para sus originales. Consulte las instrucciones en “Selección de la Resolución de escaneado” de la página 34.
9. Haga clic en **Previo** para previsualizar las imágenes. Se abrirá la ventana Previo, mostrando su imagen o imágenes. Encontrará las instrucciones para configurar los ajustes de la ventana Previo en “Previsualización y ajuste del área de escaneado” de la página 35.
10. Modifique la calidad de la imagen si es necesario. Consulte las instrucciones en “Ajuste del color y otros ajustes de la imagen” de la página 40.
11. Haga clic en la flecha para abrir la lista **Tamaño Destino** y seleccione el tamaño de las imágenes escaneadas, si es necesario. Puede escanear sus imágenes a su tamaño original, o puede reducir o ampliar su tamaño seleccionando Tamaño Destino. Consulte las instrucciones en “Selección del tamaño de escaneado” de la página 46.
12. Haga clic en **Escanear**.

Lo que ocurra después depende de cómo haya iniciado el escaneado. Consulte las instrucciones en “Finalización del escaneado” de la página 50.

## Selección de los Ajustes de Guardar Archivo

Cuando aparezca la ventana Ajustes de Guardar Archivo, podrá seleccionar la ubicación, el nombre y el formato del archivo de la imagen escaneada.

1. Haga clic en el icono Ajustes de Guardar Archivo , situado a la derecha del botón Escanear.

Aparecerá la ventana Ajustes de Guardar Archivo.

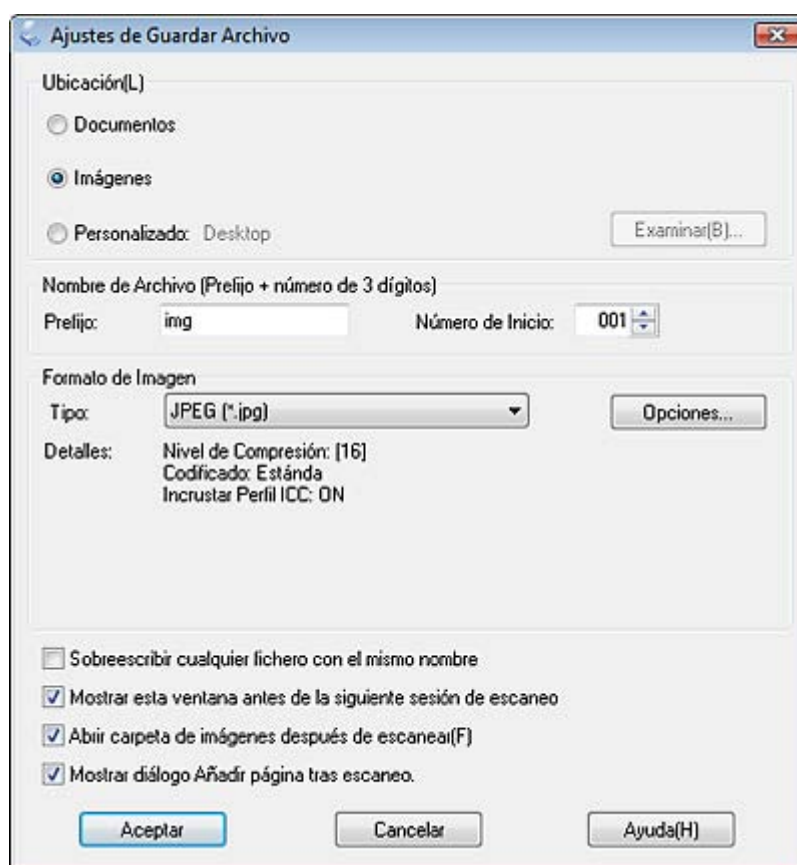

### Nota:

Si inicia Epson Scan desde un programa compatible con TWAIN, como Adobe Photoshop Elements, no aparecerá el icono  Ajustes de Guardar Archivo.

2. En la ventana Ajustes de Guardar Archivo, especifique la carpeta de archivos en la que desee guardar la imagen escaneada. Haga clic en el botón de opción **Documento** o **Imágenes**, o en el botón de opción **Mis documentos** o **Mis Imágenes**. Si desea seleccionar otra carpeta, haga clic en el botón de opción **Personalizado** y luego en **Examinar** (en Windows) o en **Elegir** (en Mac OS X) y seleccione la carpeta. Si desea guardar la imagen en el escritorio, haga clic en el botón de opción **Otros**.

3. Especifique un prefijo de nombre de archivo compuesto por caracteres alfanuméricos. Automáticamente, se añadirá un número de 3 cifras al nombre del archivo, aunque puede cambiar el Número de Inicio si lo desea. Si va a escanear varias imágenes a la vez, cada una recibirá un número de 3 cifras distinto.

**Nota:**

En el prefijo no se pueden utilizar los siguientes caracteres.

En Windows: \, /, :, \_ , \*, ?, ", <, >, |

En Mac OS X: :

4. Haga clic en la flecha para abrir la lista **Tipo** y seleccione un formato de archivo según lo descrito en la tabla siguiente. Con algunos formatos, el botón Opciones está disponible para configurar ajustes detallados.

| Formato (extensión del archivo)  | Descripción  |
|----------------------------------|--|
| BITMAP (*.bmp) (sólo en Windows) | El mapa de bits es un formato de archivos de imágenes estándar de Windows. La mayoría de los programas de Windows, procesadores de textos incluidos, pueden leer y preparar imágenes en este formato.  |
| JPEG (*.jpg)                     | Un formato comprimido de archivo que permite elegir el nivel de compresión. El formato JPEG ofrece un alto nivel de compresión de datos de imágenes. No obstante, cuanto mayor sea el porcentaje de compresión, menor será la calidad de la imagen. No se podrán recuperar los datos de calidad de imagen perdidos y se pierde calidad cada vez que se guardan los datos. Si necesita modificar o retocar la imagen, el formato TIFF es el más recomendable. |
| Multi-TIFF (*.tif)               | En este formato TIFF (TIFF múltiple), se guardan varias páginas en el mismo archivo. También puede editar las imágenes escaneadas antes de guardarlas. Si desea más información, consulte la Ayuda de Epson Scan. Para abrir los archivos TIFF múltiple, necesita un programa compatible con este formato.   |
| PDF (*.pdf)                      | Formato de documento que se puede leer tanto en los sistemas Windows como en los Macintosh (no depende de la plataforma). Para utilizar documentos PDF en Windows, es necesario Adobe Reader o Acrobat. Se pueden guardar documentos de varias páginas en un único PDF. Cuando guarde imágenes a color o en grises en el formato PDF, puede seleccionar un nivel de compresión.  |
| PICT (*.pct) (sólo en Macintosh) | Un formato de archivos de imágenes estándar de Macintosh. La mayoría de los programas de Macintosh, procesadores de textos incluidos, pueden leer y preparar imágenes en este formato.   |



|   |   |
|---|---|
| PRINT Image Matching II JPEG (*.jpg) o TIFF (*.tif) | Un formato de archivo que incluye datos PRINT Image Matching II para mejorar la calidad y disfrutar de una gama de colores más amplia. Las impresoras compatibles con Print Image Matching II pueden usar estos datos para conseguir resultados brillantes y muy realistas. (Los datos de PRINT Image Matching no influyen en cómo se muestra la imagen en la pantalla.) Disponible en formato JPEG o TIFF. |
| TIFF (*.tif)  | Un formato de archivo creado para intercambiar datos entre muchos programas tales como aplicaciones de gráficos y de autoedición. Si escanea imágenes en blanco y negro, puede especificar el tipo de compresión.   |

5. Las casillas de la parte inferior de la ventana le ofrecen estas opciones.

- Sobrescribir cualquier fichero con el mismo nombre**  
 Seleccione esta opción si desea reutilizar el nombre de archivo y la ubicación seleccionados y sobrescribir los archivos anteriores que se llamen igual.
- Mostrar esta ventana antes de la siguiente sesión de escaneo**  
 Seleccione esta opción si desea que la ventana Ajustes de guardar archivo aparezca automáticamente antes de escanear. Si la desactiva, tendrá que hacer clic en el icono Ajustes de Guardar Archivo  para abrir la ventana antes de hacer clic en el botón Escanear.
- Abrir carpeta de imágenes después de escanear**  
 Seleccione esta casilla de verificación si desea que el Explorador de Windows o el Finder de Macintosh abra, automáticamente, la carpeta que contiene el archivo de la imagen escaneada en cuanto EPSON Scan termine de escanear.
- Mostrar diálogo Añadir página tras escaneo**  
 Seleccione esta opción si desea escanear varias imágenes y guardarlas en un solo archivo PDF o TIFF múltiple. Después de cada escaneado, se abrirá automáticamente una ventana con los botones **Añadir página**, **Editar página** y **Guardar archivo**.

6. Haga clic en **Aceptar**.

## Instrucciones detalladas para configurar ajustes

### Selección de la Resolución de escaneado

Puede seleccionar una Resolución específica para sus imágenes. Tenga presente que, cuanto más alta sea la resolución, más tardará el escaneado, así que no conviene seleccionar una resolución más alta de lo necesario. En la tabla siguiente encontrará el ajuste adecuado de resolución para que el escaneado no tarde más de lo necesario.

| Lo que va a hacer con la imagen escaneada                                | Resolución de escaneado sugerida   |
|--|--|
| Enviar por correo electrónico, cargar en la Web, ver sólo en la pantalla | Entre 96 y 150 ppp   |
| Imprimir   | 300 ppp  |
| Imprimir o convertir en texto editable (OCR) (sólo para documentos)      | 300 ppp  |
| Fax  | 200 ppp  |
| Ampliar después de escanear al 100%                                      | Aumente la Resolución en la misma cantidad en la que aumentará el tamaño de la imagen después de escanearla.<br><br>Por ejemplo: si la resolución es de 300 ppp, pero va a aumentar el tamaño de la imagen a 200%, cambie el ajuste de resolución por 600 ppp. |

Para seleccionar el ajuste de resolución, consulte una de estas secciones.

**Modo Fácil:** “Selección de la resolución en el Modo Fácil” de la página 34

**Modo Oficina o Modo Profesional:** “Selección de la resolución en el Modo Oficina o en el Modo Profesional” de la página 35

### Selección de la resolución en el Modo Fácil

Para cambiar la resolución, primero debe seleccionar **Otros** en el ajuste Destino.

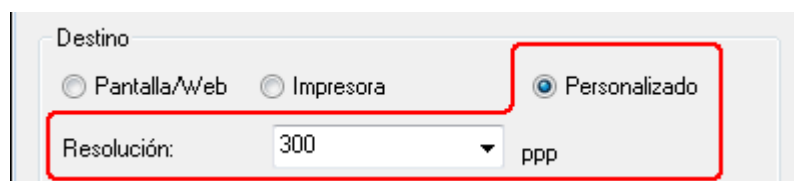

Haga clic en la flecha contigua a la lista **Resolución** y seleccione el número de ppp (puntos por pulgada) al que desee escanear.

### ***Selección de la resolución en el Modo Oficina o en el Modo Profesional***

Puede seleccionar la resolución que desee en cualquier momento.

#### **Modo Oficina**

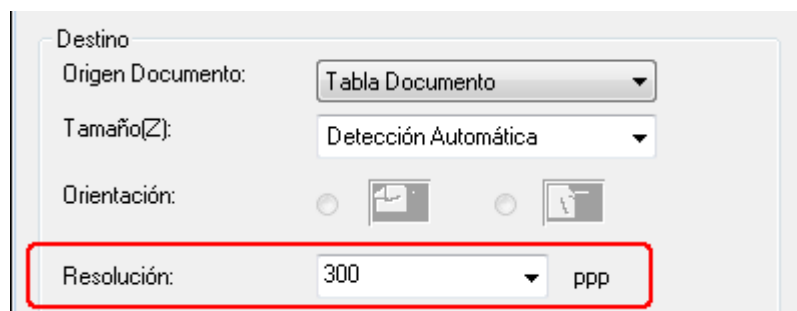

#### **Modo Profesional**

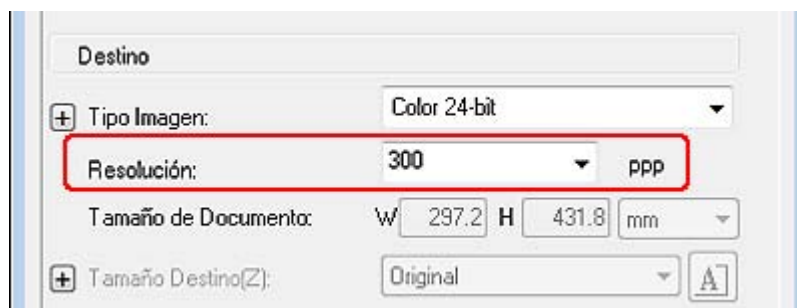

Haga clic en la flecha contigua a la lista **Resolución** y seleccione el número de ppp (puntos por pulgada) al que desee escanear.

### ***Previsualización y ajuste del área de escaneado***

Después de seleccionar los ajustes básicos y la resolución, puede previsualizar la imagen y seleccionar o ajustar el área de la imagen o imágenes en una ventana Previo aparte. Hay dos tipos de previsualización.

- ❑ La vista previa Normal muestra las imágenes enteras. Tiene que seleccionar el área de escaneado y ajustar la calidad de la imagen de forma manual.

- ❑ La vista previa Miniatura muestra sus imágenes previsualizadas como miniaturas. Epson Scan localiza, automáticamente, los extremos del área de escaneado, y aplica los ajustes de exposición automática a las imágenes, rotándolas si es necesario.

**Nota:**

Si utiliza el Modo Oficina o está instalado el ADF (alimentador automático de documentos) opcional, la vista previa Miniatura no estará disponible. Tendrá que usar la vista previa Normal.

1. Haga clic en **Previo**. Si desea cambiar el tipo de previsualización, haga clic en la casilla **Miniatura**, situada debajo el botón Previo, si está disponible.

**Nota:**

Con algunos tipos de documento y otros ajustes, no se puede cambiar el tipo de vista previa.

Epson Scan pre-escaneará las imágenes y las mostrará en una de las siguientes ventanas Previo.

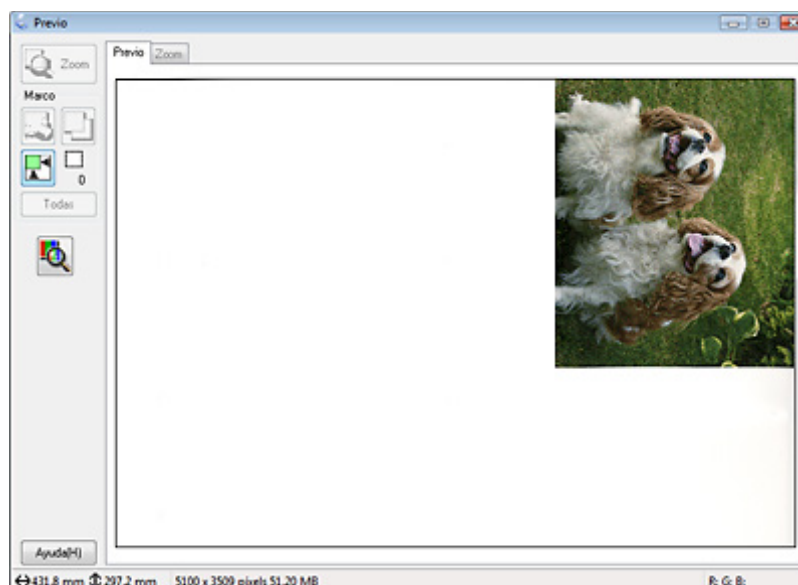

**Previo normal**

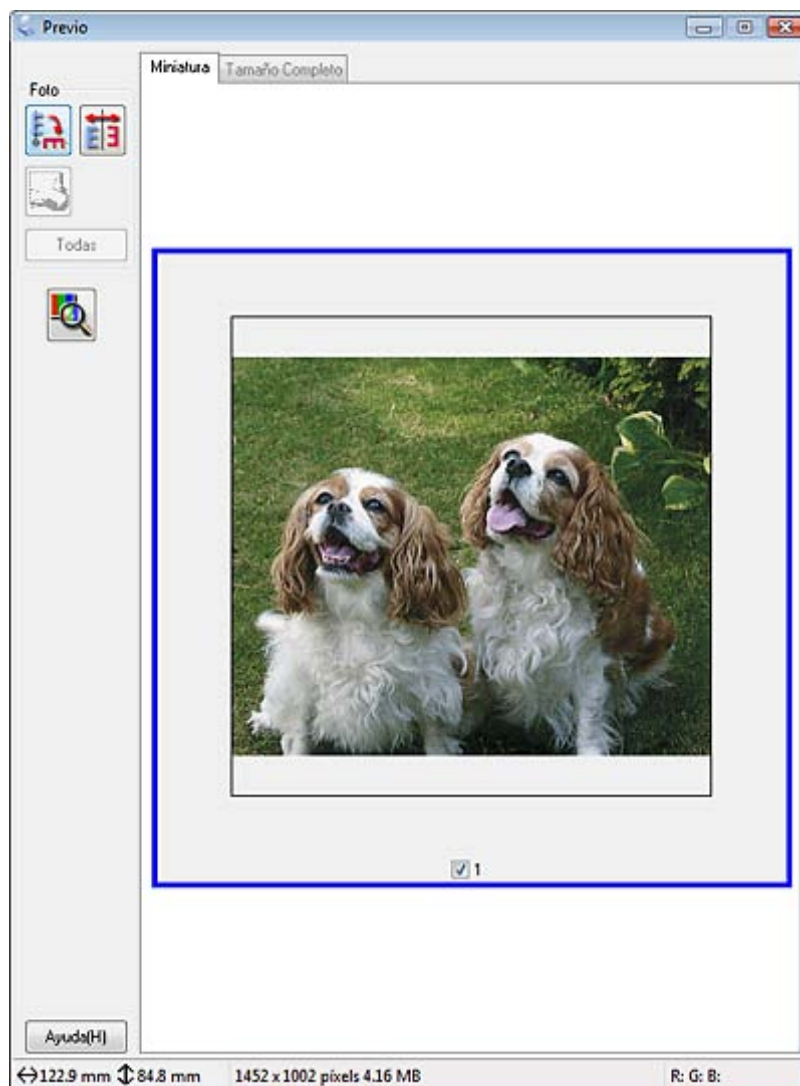
## Previo Miniatura



2. En la vista previa Normal, puede hacer lo siguiente para ajustar las imágenes.
  - Para seleccionar el área de escaneado, cree un marco que delimite el área de la imagen. Puede mover el marco para cambiar el área de escaneado. Consulte las instrucciones en “Creación de un marco en una imagen de vista previa” de la página 38.
  - Para ampliar una imagen, haga clic dentro del área de escaneado y luego en el botón **Zoom**. Epson Scan volverá a pre-escanear y mostrará una vista previa mayor en la ficha Zoom. (Las demás imágenes seguirán previsualizándose al tamaño original en la ficha Previo.)
  - Para ajustar la calidad de la imagen, haga clic en las zonas de escaneado que desee modificar y configure los ajustes. Consulte las instrucciones en “Ajuste del color y otros ajustes de la imagen” de la página 40.

En la previsualización de miniaturas, puede hacer lo siguiente para ajustar las imágenes.

- ❑ Para ampliar una imagen, haga doble clic en su miniatura, o haga clic en el miniatura y luego en la ficha **Tamaño Completo**, cerca de la parte superior de la ventana Previo. (Esta función sólo está disponible si se escanean varias imágenes a la vez.)
- ❑ Para rotar una imagen o girarla horizontalmente (como si se reflejara en un espejo), haga clic en su miniatura y luego en el icono de rotación  o en el icono del espejo .

**Nota:**

*Si su imagen no se gira correctamente, consulte “Las imágenes se giran incorrectamente” de la página 131.*

- ❑ Para ajustar el área de escaneado y recortar la imagen, puede crear y mover un marco que delimite el área de escaneado. Consulte las instrucciones en “Creación de un marco en una imagen de vista previa” de la página 38.
- ❑ Para ajustar la calidad de la imagen, haga clic en las zonas de escaneado que desee modificar y configure los ajustes. Consulte las instrucciones en “Ajuste del color y otros ajustes de la imagen” de la página 40. Si desea aplicar los ajustes definidos en todas sus imágenes, haga clic en **Todas**.

### **Creación de un marco en una imagen de vista previa**

Un marco es una línea punteada móvil que aparece en los bordes de la imagen previsualizada para señalar el área de escaneado.

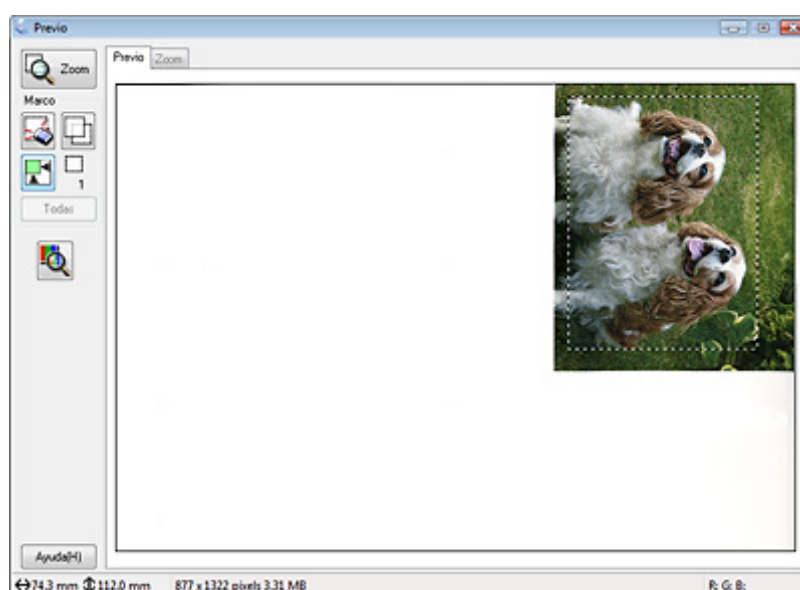

Puede mover el marco y ajustar su tamaño. Si tiene abierta la vista previa Normal, puede crear varios marcos (50 como máximo) de cada imagen para escanear distintas zonas y guardarlas en archivos distintos.

1. Para dibujar un marco, mueva el cursor sobre una imagen previsualizada. El puntero se convertirá en una cruz.

**Nota:**

*Si tiene abierta la vista previa Normal y sólo tiene un documento o foto en la superficie para documentos, puede hacer clic en el icono de localización automática  (así se dibujará un marco automáticamente) y luego ir al paso 3.*

2. Coloque el puntero en la zona donde desee colocar la esquina de su marco y haga clic. Mantenga pulsado el botón del ratón y arrastre las cruces filares sobre la imagen hasta la esquina opuesta del área de escaneo deseada. Suelte el botón del ratón. Verá la línea punteada móvil del marco.



3. Para ajustar el marco, realice una de las acciones siguientes.



- Para mover el marco, coloque el cursor dentro del marco. El puntero se convertirá en una mano. Haga clic en el marco y arrástrelo hasta el lugar deseado.



- ❑ Para cambiar el tamaño del marco, coloque el cursor sobre el extremo o la esquina del marco. El puntero se convertirá en una flecha doble recta o inclinada. Haga clic en el extremo o esquina y arrástrelo hasta alcanzar el tamaño deseado.



**Nota:**

- ❑ Para limitar el movimiento del marco únicamente a la vertical u horizontal, mantenga pulsada la tecla **Mayús** mientras mueve el marco. Para limitar el tamaño del marco únicamente a las proporciones actuales, mantenga pulsada la tecla **Mayús** mientras cambia el tamaño del marco.
  - ❑ Para lograr el mejor resultado y la mejor exposición de la imagen, compruebe que todos los lados del marco se encuentren dentro de la imagen de vista previa. No incluya en el marco nada de la zona que rodea la imagen previa.
4. En la previsualización Normal, puede crear varios marcos (50 como máximo). Sólo tiene que dibujarlos como se explica en los pasos 1-3, o hacer clic en el icono de copiar marco  para crear más marcos del mismo tamaño. Puede mover y cambiar el tamaño de todos los marcos como se describe en el paso 3. Para borrar un marco, haga clic dentro de él y luego en el icono de borrar marco .

**Nota:**

Si dibuja varios marcos, haga siempre clic en el botón **Todas** de la ventana Previo antes de escanear. De lo contrario, sólo se escaneará el área que hay dentro del último marco dibujado.

## Ajuste del color y otros ajustes de la imagen

Después de previsualizar sus imágenes y ajustar el área de escaneado, puede modificar la calidad de la imagen. Epson Scan ofrece todo tipo de ajustes para mejorar el color, la definición, el contraste y otros aspectos que afectan a la calidad de la imagen. Antes de hacer ajustes, haga clic en la imagen o en el marco del área que desee ajustar.

Para definir el color y otros ajustes de la imagen, consulte una de estas secciones.

**Modo Oficina:** “Configuración del color y otros ajustes de la imagen en el Modo Oficina” de la página 41



**Modo Fácil:** “Configuración del color y otros ajustes de la imagen en el Modo Fácil” de la página 42

**Modo Profesional:** “Configuración del color y otros ajustes de la imagen en el Modo Profesional” de la página 44

## **Configuración del color y otros ajustes de la imagen en el Modo Oficina**

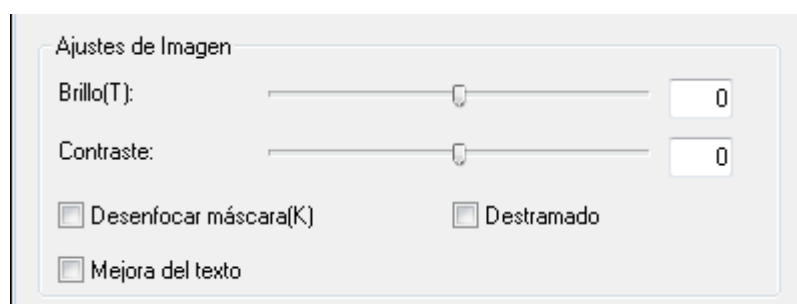

En la tabla siguiente se describen los ajustes disponibles en el Modo Oficina. Para más información sobre cómo definir estos ajustes, consulte la Ayuda de Epson Scan.

**Nota:**

*Si va a escanear varias imágenes a la vez y desea aplicar los ajustes de imagen a todas las imágenes o áreas de escaneado, antes de empezar a configurar sus ajustes, haga clic en **Todas** en la ventana Previo.*

| <b>Ajuste</b>      | <b>Descripción</b>  |
|--------------------|---|
| Brillo             | Ajusta la claridad y la oscuridad generales de la imagen. Este ajuste sólo está disponible cuando el Tipo Imagen configurado es Color o Grises.   |
| Contraste          | Ajusta la diferencia entre las zonas claras y oscuras de toda la imagen. Este ajuste sólo está disponible cuando el Tipo Imagen configurado es Color o Grises.  |
| Desenfocar máscara | Actívelo para hacer más nítidos los bordes de las zonas de la imagen y así conseguir una imagen más definida. Desactívelo si desea dejar los bordes más suaves. Este ajuste sólo está disponible cuando el Tipo Imagen configurado es Color o Grises.   |
| Destramado         | Quita la trama arrugada que puede aparecer en las zonas de la imagen sutilmente sombreadas, como los tonos de la piel. Además, mejora el resultado cuando se escanean imágenes de revistas o de periódicos que incluyen el tramado en sus procesos de impresión originales. Este ajuste sólo está disponible cuando el Tipo Imagen configurado es Color o Grises. El resultado del Destramado no aparece en la vista previa, sólo en la imagen escaneada. |

|                  |  |
|------------------|--|
| Mejora del texto | Perfecciona el reconocimiento de caracteres cuando se escanean documentos de texto.  |
| Umbral           | Ajusta el nivel al que se van a delinear las zonas negras del texto y dibujo lineal, lo que mejora el reconocimiento de texto en los programas de OCR. Este ajuste solo está disponible cuando el Tipo imagen configurado es Blanco y Negro. |

**Nota:**

- ❑ Si desea ver los niveles de rojo, verde y azul en puntos concretos de la imagen previsualizada mientras hace ajustes, haga clic en el icono del densitómetro  en la ventana Previo y mueva el cursor sobre una zona de la imagen. Si desea más información, consulte la Ayuda de Epson Scan.
- ❑ Es posible que algunos ajustes no estén disponibles o que estén ya seleccionados, según el tipo de imagen que esté previsualizando y otros ajustes que haya seleccionado.
- ❑ Puede personalizar cómo se comportan determinados ajustes de Epson Scan haciendo clic en **Configuración** y cambiando los ajustes en la ventana que aparece. Si desea más información, consulte la Ayuda de Epson Scan.
- ❑ Para deshacer los ajustes de calidad de la imagen que haya realizado en la imagen previsualizada, haga clic en **Reiniciar** (si está disponible), desactive el ajuste o vuelva a previsualizar su imagen.

## Configuración del color y otros ajustes de la imagen en el Modo Fácil

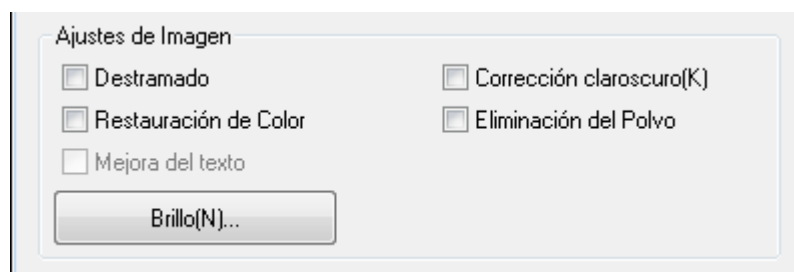

En la tabla siguiente se describen los ajustes disponibles en el Modo Fácil. Para más información sobre cómo definir estos ajustes, consulte la Ayuda de Epson Scan.

**Nota:**

Si va a escanear varias imágenes a la vez y desea aplicar los ajustes de imagen a todas las imágenes o áreas de escaneo, antes de empezar a configurar sus ajustes, haga clic en **Todas** en la ventana Previo.

| Ajuste                | Descripción   |
|-----------------------|---|
| Destramado            | Quita la trama arrugada que puede aparecer en las zonas de la imagen sutilmente sombreadas, como los tonos de la piel. Además, mejora el resultado cuando se escanean imágenes de revistas o de periódicos que incluyen el tramado en sus procesos de impresión originales. Este ajuste sólo está disponible cuando el Tipo Imagen configurado es Color o Grises. El resultado del Destramado no aparece en la vista previa, sólo en la imagen escaneada. |
| Corrección claroscuro | Quita las sombras de las fotos que tienen una luz de fondo excesiva.  |
| Restauración de color | Recupera los colores de las fotos desvaídas automáticamente.  |
| Eliminación del Polvo | Elimina las marcas de polvo de los originales automáticamente. Los resultados de Eliminación del Polvo no se muestran en la previsualización, sólo en la imagen escaneada.  |
| Mejora del texto      | Perfecciona el reconocimiento de caracteres cuando se escanean documentos de texto.<br>Sólo está disponible si ha seleccionado Revista, Diario o Texto/Dibujo Lineal como Tipo Documento.   |
| Brillo                | Ajusta la claridad y la oscuridad generales de la imagen.<br>Para acceder al ajuste <b>Brillo</b> , haga clic en Brillo.  |
| Contraste             | Ajusta la diferencia entre las zonas claras y oscuras de toda la imagen.<br>Para acceder al ajuste <b>Contraste</b> , haga clic en Brillo.  |
| Umbral                | Ajusta el nivel al que se van a delinear las zonas negras del texto y dibujo lineal, lo que mejora el reconocimiento de texto en los programas de OCR.<br>Sólo está disponible si ha seleccionado Blanco y Negro en Tipo Imagen.<br>Para acceder al ajuste <b>Umbral</b> , haga clic en Brillo.   |

**Nota:**

- ❑ Si desea ver los niveles de rojo, verde y azul en puntos concretos de la imagen previsualizada mientras hace ajustes, haga clic en el icono del densitómetro  en la ventana Previo y mueva el cursor sobre una zona de la imagen. Si desea más información, consulte la Ayuda de Epson Scan.
- ❑ Es posible que algunos ajustes no estén disponibles o que estén ya seleccionados, según el tipo de imagen que esté previsualizando y otros ajustes que haya seleccionado.
- ❑ Puede personalizar cómo se comportan determinados ajustes de Epson Scan haciendo clic en **Configuración** y cambiando los ajustes en la ventana que aparece. Si desea más información, consulte la Ayuda de Epson Scan.

- ❑ Para deshacer los ajustes de calidad de la imagen que haya realizado en la imagen previsualizada, haga clic en **Reiniciar** (si está disponible), desactive el ajuste o vuelva a previsualizar su imagen.

## Configuración del color y otros ajustes de la imagen en el Modo Profesional

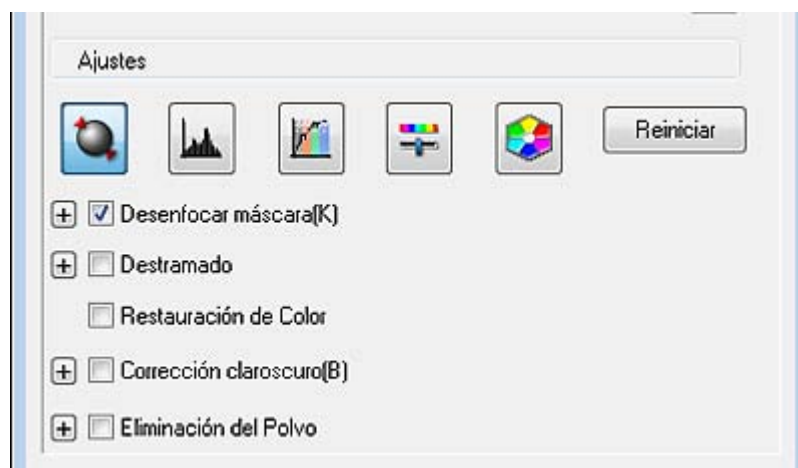









En la tabla siguiente se describen los ajustes disponibles en el Modo Profesional. Para más información sobre cómo definir estos ajustes, consulte la Ayuda de Epson Scan.

### Nota:

- ❑ Si va a escanear varias imágenes a la vez y desea aplicar los ajustes de imagen a todas las imágenes o áreas de escaneado, antes de empezar a configurar sus ajustes, haga clic en **Todas** en la ventana Previo.
- ❑ En la ventana Modo Profesional, quizá tenga que bajar por la pantalla para ver la zona Ajustes.

| Ajuste                | Descripción   |
|-----------------------|---|
| Desenfocar máscara    | Actívelo para hacer más nítidos los bordes de las zonas de la imagen y así conseguir una imagen más definida. El nivel de nitidez se puede ajustar. Desactívelo si desea dejar los bordes más suaves.   |
| Destramado            | Quita la trama arrugada que puede aparecer en las zonas de la imagen sutilmente sombreadas, como los tonos de la piel. Además, mejora el resultado cuando se escanean imágenes de revistas o de periódicos que incluyen el tramado en sus procesos de impresión originales. El método de Destramado se puede ajustar. El resultado del Destramado no aparece en la vista previa, sólo en la imagen escaneada. |
| Restauración de color | Recupera los colores de las fotos desvaídas automáticamente.  |
| Corrección claroscuro | Quita las sombras de las fotos que tienen una luz de fondo excesiva. El nivel de Corrección claroscuro se puede ajustar.  |

|                       |  |
|-----------------------|--|
| Eliminación del Polvo | Elimina las marcas de polvo de los originales automáticamente. El nivel de Eliminación del Polvo se puede ajustar. Los resultados de Eliminación del Polvo no se muestran en la previsualización, sólo en la imagen escaneada.   |
| Auto Exposición       | Haga clic en el icono Auto Exposición  . Si desea que esté siempre activo, haga clic en <b>Configuración</b> , luego en la ficha <b>Color</b> , y seleccione <b>Auto Exposición continua</b> . Puede configurar el nivel de ajuste de la exposición con el control deslizante.   |
| Histograma            | Ofrece una interfaz gráfica para ajustar los niveles de luminosidad, sombra y gama individualmente. Sólo para usuarios avanzados. Haga clic en el icono Ajuste Histograma  para acceder al ajuste Histograma.   |
| Corrección de Tono    | Ofrece una interfaz gráfica para ajustar los niveles de tono individualmente. Sólo para usuarios avanzados. Haga clic en el icono Corrección de Tono  para acceder al ajuste Corrección de Tono.  |
| Brillo                | Ajusta la claridad y la oscuridad generales de la imagen. Si ha seleccionado un Tipo Imagen distinto de Semitono, haga clic en el icono Ajuste de Imagen  para acceder al ajuste Brillo.  |
| Contraste             | Ajusta la diferencia entre las zonas claras y oscuras de toda la imagen. Si ha seleccionado un Tipo Imagen distinto de Semitono, haga clic en el icono Ajuste de Imagen  para acceder al ajuste Contraste.  |
| Saturación            | Ajusta la densidad de los colores de toda la imagen. Haga clic en el icono Ajuste de Imagen  para acceder al ajuste Saturación.   |
| Balance de Color      | Ajusta el equilibrio de los colores rojo, verde y azul de toda la imagen. Haga clic en el icono Ajuste de Imagen  para acceder al ajuste Balance de Color.  |
| Paleta de colores     | Ofrece una interfaz gráfica para ajustar los niveles de los semitonos tales como los matices de la piel, sin influir en las zonas luminosas y oscuras de la imagen. Sólo para usuarios avanzados. Haga clic en el icono Paleta de colores  para utilizar los ajustes de Paleta de colores. Consulte las instrucciones en "Con la función Paleta de colores (sólo en el Modo Profesional)" de la página 53. |
| Umbral                | Ajusta el nivel al que se van a delinear las zonas negras del texto y dibujo lineal, lo que mejora el reconocimiento de texto en los programas de OCR. (Disponible únicamente si ha seleccionado el Tipo Imagen Blanco y Negro.)   |

**Nota:**

- ❑ Si desea ver los niveles de rojo, verde y azul en puntos concretos de la imagen previsualizada mientras hace ajustes, haga clic en el icono del densitómetro  en la ventana Previo y mueva el cursor sobre una zona de la imagen. Si desea más información, consulte la Ayuda de Epson Scan.
- ❑ Es posible que algunos ajustes no estén disponibles o que estén ya seleccionados, según el tipo de imagen que esté previsualizando y otros ajustes que haya seleccionado.
- ❑ Puede personalizar cómo se comportan determinados ajustes de Epson Scan haciendo clic en **Configuración** y cambiando los ajustes en la ventana que aparece. Si desea más información, consulte la Ayuda de Epson Scan.
- ❑ Para deshacer los ajustes de calidad de la imagen que haya realizado en la imagen previsualizada, haga clic en **Reiniciar** (si está disponible), desactive el ajuste o vuelva a previsualizar su imagen.

## Selección del tamaño de escaneado

Puede escanear sus imágenes a su tamaño original, o puede reducir o ampliar su tamaño mientras las escanea. Para hacerlo, utilice el ajuste **Tamaño Destino**.

Si va a escanear la imagen a un tamaño específico, deberá seleccionar el ajuste de **Tamaño Destino** después de previsualizarla, pero antes de ajustar el área de escaneado creando un marco. Así se ajusta el área de escaneado con las proporciones correctas para que la imagen no se recorte de forma incorrecta.

Para seleccionar el tamaño de escaneado, consulte una de estas secciones.

**Modo Fácil:** “Selección del tamaño de escaneado en el Modo Fácil” de la página 46

**Modo Profesional:** “Selección del tamaño de escaneado en el Modo Profesional” de la página 48

### Selección del tamaño de escaneado en el Modo Fácil

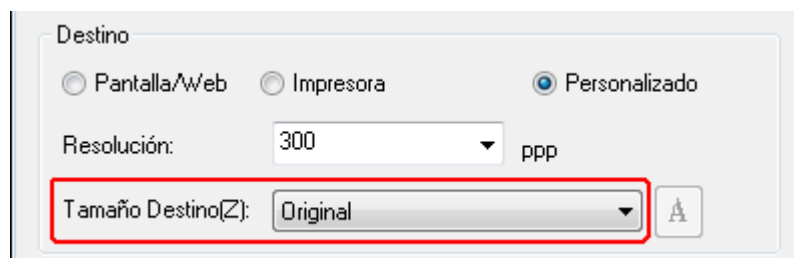

1. Puede seleccionar un tamaño de escaneo predefinido en la lista **Tamaño Destino**. Haga clic en la flecha para abrir la lista y seleccione el tamaño deseado. Aparecerá un marco (línea punteada) proporcionada para ese tamaño en la imagen previsualizada.

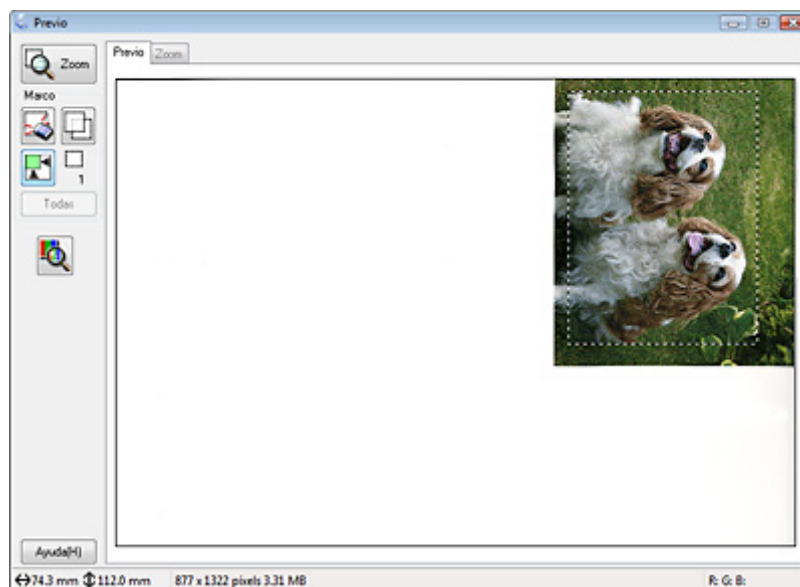

2. Si desea crear un tamaño de escaneo que no figure en la lista **Tamaño Destino**, puede crear uno personalizado. Haga clic en la flecha para abrir la lista y seleccione **Personalizar**. Aparecerá la ventana **Tamaño Destino**.

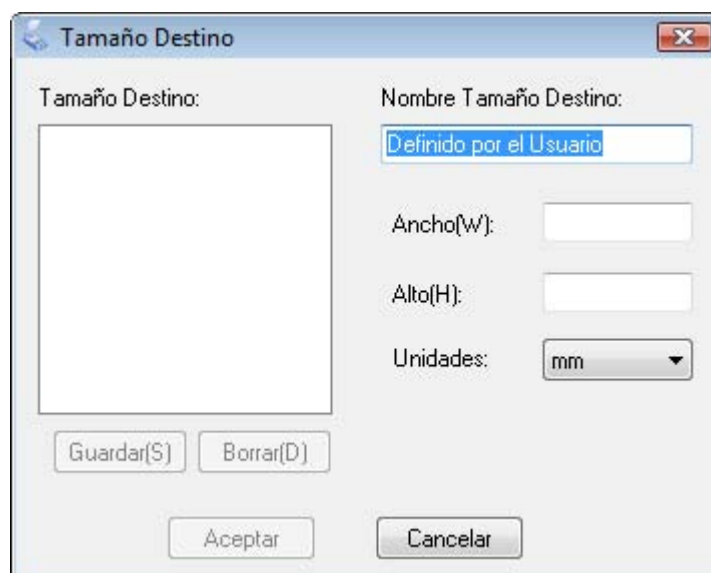

3. Escriba un nombre para el tamaño personalizado, escriba el tamaño, haga clic en **Guardar** y luego en **Aceptar**. El nuevo tamaño aparecerá en la lista **Tamaño Destino**.

- Después de seleccionar su tamaño de escaneado, puede hacer clic y arrastrar el marco hasta la zona de la imagen que desee escanear. Si desea más detalles, consulte “Creación de un marco en una imagen de vista previa” de la página 38. Las proporciones del marco se conservan mientras se ajusta.

Si desea rotar el marco para una imagen apaisada o vertical sin cambiar la proporción de aspecto, haga clic en el icono orientación .

**Nota:**

El icono de orientación  no está disponible si ha seleccionado el Tamaño Destino **Original**.

## Selección del tamaño de escaneado en el Modo Profesional

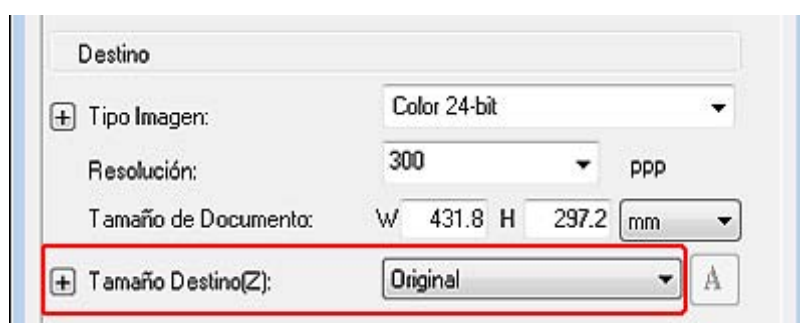

- Puede seleccionar un tamaño de escaneado predefinido en la lista **Tamaño Destino**. Haga clic en la flecha para abrir la lista y seleccione el tamaño deseado. Aparecerá un marco (línea punteada) proporcionada para ese tamaño en la imagen prevvisualizada.

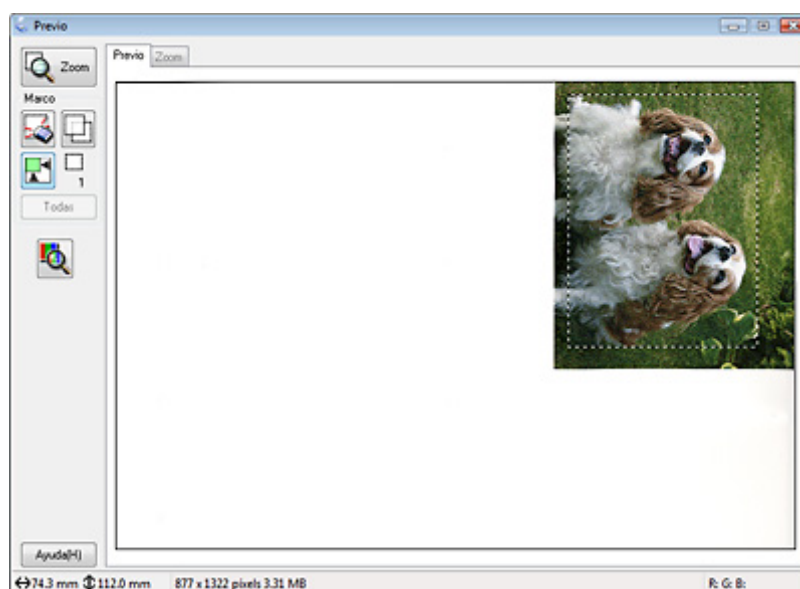



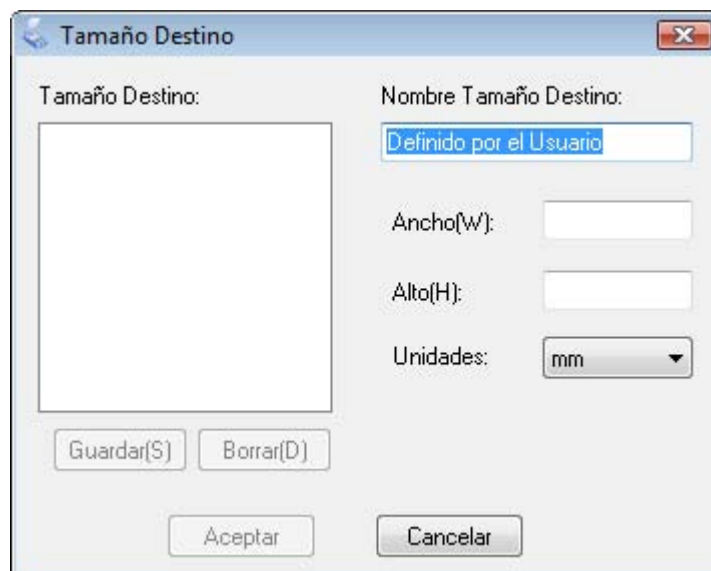

- Si desea crear un tamaño de escaneo que no figure en la lista Tamaño Destino, puede crear uno personalizado. Haga clic en la flecha para abrir la lista y seleccione **Personalizar**. Aparecerá la ventana Tamaño Destino.

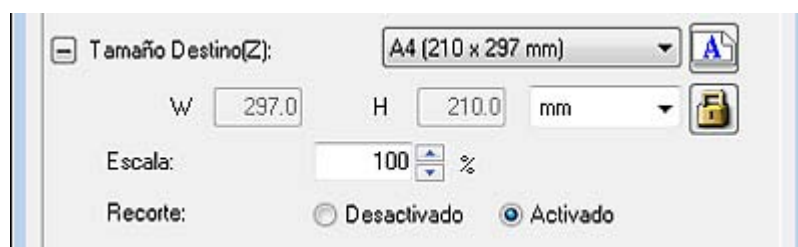

- Escriba un nombre para el tamaño personalizado, escriba el tamaño, haga clic en **Guardar** y luego en **Aceptar**. El nuevo tamaño aparecerá en la lista Tamaño Destino.
- Puede afinar el tamaño con otras herramientas. Para ver esas herramientas, haga clic en el botón + (en Windows) o ► (en Mac OS X), situado junto a **Tamaño Destino**.



- Para cambiar el tamaño de la imagen a un porcentaje determinado, ajuste el valor de **Escala**.
- Para cambiar cómo se recorta la imagen, active o desactive **Recorte**. Si desea más información, consulte la Ayuda de Epson Scan.
- Para desbloquear las proporciones del tamaño de escaneo, haga clic en el icono de bloqueo . Después, ajuste el marco o escriba nuevas medidas de anchura/altura.

5. Después de seleccionar su tamaño de escaneado, puede hacer clic y arrastrar el marco hasta la zona de la imagen que desee escanear. Si desea más detalles, consulte “Creación de un marco en una imagen de vista previa” de la página 38. Las proporciones del marco se conservan mientras se ajusta.

Si desea rotar el marco para una imagen apaisada o vertical sin cambiar la proporción de aspecto, haga clic en el icono orientación .

**Nota:**

El icono de orientación  no está disponible si ha seleccionado el Tamaño Destino **Original**.

---

## Finalización del escaneado

Lo que ocurra después del escaneado depende de cómo comenzó el escaneado.

- ❑ Si ha empezado el escaneado ejecutando Epson Scan con el icono EPSON Scan o pulsando el botón Iniciar  del escáner, se abrirá la ventana Ajustes de Guardar Archivo. Aquí puede seleccionar el nombre y la ubicación de sus archivos de escaneado guardados. Si desea más información, consulte “Selección de los Ajustes de Guardar Archivo” de la página 31. Cuando haya seleccionado estos ajustes, Epson Scan empezará a escanear.
- ❑ Si ha comenzado el escaneado en un programa compatible con TWAIN (como Adobe Photoshop Elements), las imágenes escaneadas se abrirán en la ventana del programa. Si Epson Scan no se cierra automáticamente después de escanear, haga clic en **Cerrar** para cerrar la ventana de Epson Scan y ver sus imágenes en el programa.

## Capítulo 5

### Escaneado de proyectos especiales

#### Restauración del color

Con la función **Restauración de color** de Epson Scan, puede transformar fotografías antiguas, descoloridas o deterioradas en otras con los colores y definición reales. Puede restaurar fotos impresas automáticamente mientras las escanea.



En una de estas secciones encontrará las instrucciones para recuperar los colores.

**Modo Fácil:** “Restauración del color en el Modo Fácil” de la página 51

**Modo Profesional:** “Restauración del color en el Modo Profesional” de la página 52

**Nota:**

*Esta función no está disponible en el Modo Oficina. Cambie el modo de escaneado por Modo Fácil o Modo Profesional. Consulte las instrucciones en “Cambio del modo de escaneado” de la página 23.*

#### Restauración del color en el Modo Fácil

1. Coloque el original u originales en la superficie para documentos. Consulte las instrucciones en “Colocación de documentos o fotografías” de la página 16.
2. Inicie Epson Scan. Consulte las instrucciones en “Inicio de Epson Scan” de la página 20.
3. En la ventana Modo Fácil, configure los ajustes de **Tipo Documento**, **Tipo Imagen** y **Destino**. Si desea más detalles, consulte “Escaneado en el Modo Fácil” de la página 26.

- Haga clic en **Previo** para previsualizar las imágenes. Se abrirá la ventana Previo, mostrando su imagen o imágenes. Consulte las instrucciones en “Previsualización y ajuste del área de escaneado” de la página 35.
- Haga clic en la casilla **Restauración del color**.

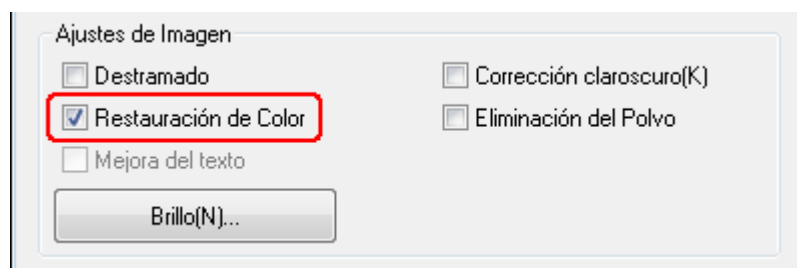

**Nota:**

*Si va a escanear varias imágenes a la vez y desea aplicar los ajustes de Restauración del color a todas las imágenes o áreas de escaneado, antes de activar la casilla, haga clic en Todas en la ventana **Previo**.*

- Configure los demás ajustes necesarios de la imagen. Si desea más información, consulte “Ajuste del color y otros ajustes de la imagen” de la página 40.
- Cambie el tamaño de la imagen como desee. Si desea más información, consulte “Selección del tamaño de escaneado” de la página 46.
- Haga clic en **Escanear**.

Lo que ocurra después depende de cómo inició Epson Scan. Consulte las instrucciones en “Finalización del escaneado” de la página 50.

## **Restauración del color en el Modo Profesional**

- Coloque el original u originales en la superficie para documentos. Consulte las instrucciones en “Colocación de documentos o fotografías” de la página 16.
- Inicie Epson Scan. Consulte las instrucciones en “Inicio de Epson Scan” de la página 20.
- En la ventana Modo Profesional, configure los ajustes de **Tipo Documento**, **Origen Documento**, **Tipo Auto Exposición**, **Tipo Imagen** y **Resolución**. Si desea más detalles, consulte “Escaneado en el Modo Profesional” de la página 28.
- Haga clic en **Previo** para previsualizar las imágenes. Se abrirá la ventana Previo, mostrando su imagen o imágenes. Consulte las instrucciones en “Previsualización y ajuste del área de escaneado” de la página 35.

- Baje hasta la zona Ajustes y haga clic en la casilla **Restauración del color**.

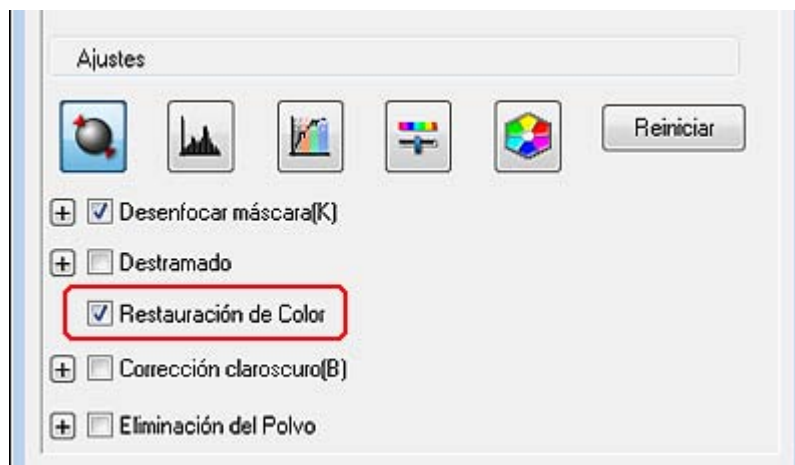

**Nota:**

*Si va a escanear varias imágenes a la vez y desea aplicar los ajustes de Restauración del color a todas las imágenes o áreas de escaneado, antes de activar la casilla, haga clic en Todas en la ventana **Previo**.*

- Configure los demás ajustes necesarios de la imagen. Si desea más información, consulte “Ajuste del color y otros ajustes de la imagen” de la página 40.
- Si desea configurar ajustes más precisos, haga clic en el icono Paleta de colores . Consulte las instrucciones en “Con la función Paleta de colores (sólo en el Modo Profesional)” de la página 53.
- Cambie el tamaño de la imagen como desee. Si desea más información, consulte “Selección del tamaño de escaneado” de la página 46.
- Haga clic en **Escanear**.

Lo que ocurra después depende de cómo inició Epson Scan. Consulte las instrucciones en “Finalización del escaneado” de la página 50.

### ***Con la función Paleta de colores (sólo en el Modo Profesional)***

Siga los pasos descritos en estas secciones para ajustar con precisión los colores de la imagen con la función Paleta de colores en el Modo Profesional.

Esta función sólo está disponible después de previsualizar las imágenes, así que siempre deberá hacer clic en **Previo** para activar esta función.

## Extracción de una muestra de color de una imagen

1. Haga clic en el icono Paleta de colores .

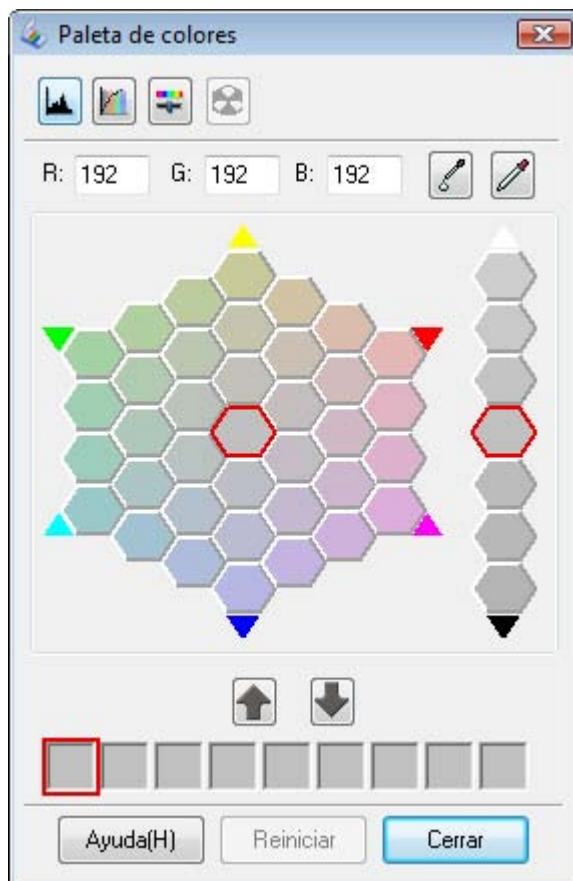

2. Haga clic en el icono del extractor de color . El cursor se transformará en un cuentagotas.
3. En la ventana Previo, haga clic en el color de la imagen que necesite ajuste.  
El color seleccionado se colocará en la celda central de la ventana Paleta de colores, y en las celdas de alrededor se mostrarán distintos matices.
4. Seleccione la celda que contenga el matiz que desee utilizar para ajustar el color de la imagen. Este color pasará a la celda central y la imagen mostrará el cambio de colores.

**Nota:**

*También puede utilizar las celdas situadas a la derecha de la zona de ajuste para cambiar el brillo.*

5. Si desea continuar el ajuste del color, repita el paso 4.

Si desea guardar el color para futuros escaneados, haga clic en el icono Guardar . El color aparecerá en la zona de almacenamiento.

**Nota:**

Si desea cargar un color guardado previamente, selecciónelo y haga clic en el icono de aplicar a la paleta .

6. Cuando termine de ajustar el color, haga clic en el botón **Cerrar** para regresar a la ventana Modo Profesional.

Para más información sobre la función Paleta de colores, consulte la Ayuda de Epson Scan.

## Aplicación de un color a una imagen

1. Haga clic en el icono Paleta de colores .

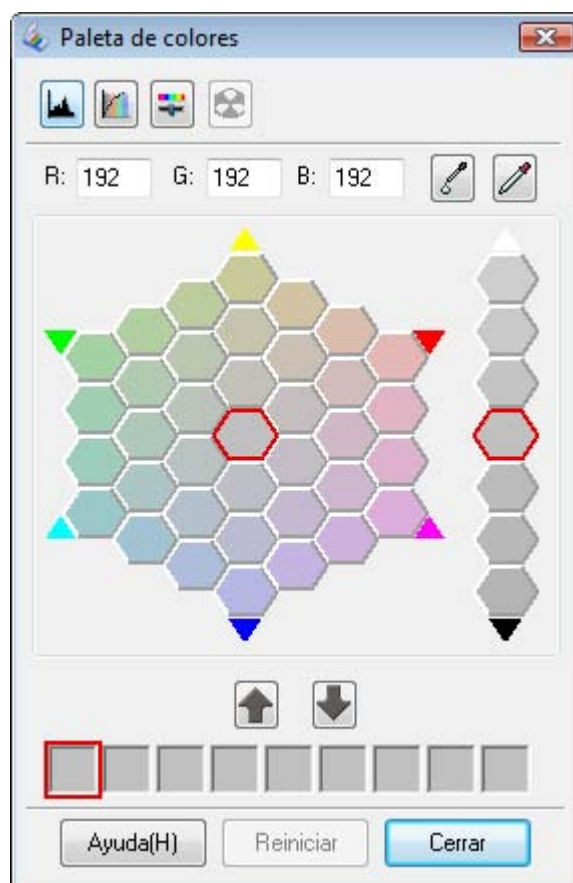

2. Seleccione la celda que contenga el matiz que desee utilizar para ajustar el color de la imagen. Este color aparecerá en la celda central.

**Nota:**

También puede utilizar las celdas situadas a la derecha de la zona de ajuste para cambiar el brillo.

3. Haga clic en el icono del aplicador del color . El cursor se transformará en una gota.
4. En la ventana Previo, haga clic en el color de la imagen que necesite ajuste. La imagen reflejará el cambio de color.
5. Si desea continuar el ajuste del color, repita los pasos 2-4.

Si desea guardar el color para futuros escaneados, haga clic en el icono de guardar . El color aparecerá en la zona de almacenamiento.

**Nota:**

Si desea cargar un color guardado previamente, selecciónelo y haga clic en el icono de aplicar a la paleta .

6. Cuando termine de ajustar el color, haga clic en el botón **Cerrar** para regresar a la ventana Modo Profesional.

Para más información sobre la función Paleta de colores, consulte la Ayuda de Epson Scan.

---

## Eliminación de las marcas de polvo

Con la función **Eliminación del Polvo** de Epson Scan, puede “limpiar” las motas de polvo de los originales al escanearlos.

Antes de escanear los originales, retire con cuidado todas las partículas de polvo que vea en ellos.

**Nota:**

- Antes de escanear los originales, retire con cuidado todas las partículas de polvo que vea en ellos.



- ❑ *No utilice Eliminación del polvo si escanea originales que no tengan nada de polvo ni rayas, pues es posible que la imagen escaneada salga distorsionada o borrosa.*

En una de estas secciones encontrará las instrucciones para eliminar las marcas de polvo de sus originales.

**Modo Fácil:** “Eliminación del Polvo en el Modo Fácil” de la página 57

**Modo Profesional:** “Eliminación del Polvo en el Modo Profesional” de la página 58

**Nota:**

*Esta función no está disponible en el Modo Oficina. Cambie el modo de escaneado por Modo Fácil o Modo Profesional. Consulte las instrucciones en “Cambio del modo de escaneado” de la página 23.*

## **Eliminación del Polvo en el Modo Fácil**

1. Coloque el original u originales en la superficie para documentos. Consulte las instrucciones en “Colocación de documentos o fotografías” de la página 16.
2. Inicie Epson Scan. Consulte las instrucciones en “Inicio de Epson Scan” de la página 20.
3. En la ventana Modo Fácil, configure los ajustes de **Tipo Documento**, **Tipo Imagen** y **Destino**. Si desea más detalles, consulte “Escaneado en el Modo Fácil” de la página 26.
4. Haga clic en **Previo** para previsualizar las imágenes. Se abrirá la ventana Previo, mostrando su imagen o imágenes. Consulte las instrucciones en “Previsualización y ajuste del área de escaneado” de la página 35.
5. Haga clic en la casilla **Eliminación del Polvo**.

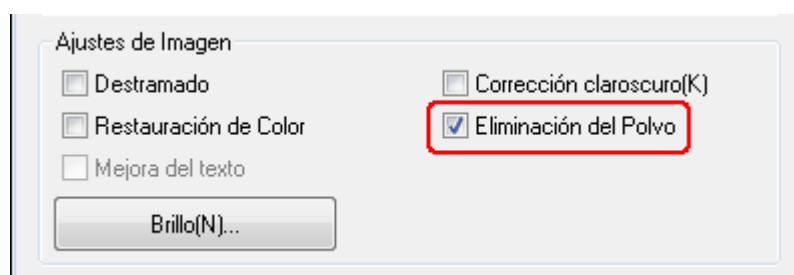

**Nota:**

- ❑ *El resultado de la Eliminación del polvo no aparece en las imágenes de la ventana **Previo**.*
  - ❑ *Si va a escanear varias imágenes a la vez y desea aplicar los ajustes de Eliminación del Polvo a todas las imágenes o áreas de escaneado, antes de activar la casilla, haga clic en **Todas** en la ventana **Previo**.*
6. Configure los demás ajustes necesarios de la imagen. Si desea más información, consulte “Ajuste del color y otros ajustes de la imagen” de la página 40.
  7. Cambie el tamaño de la imagen como desee. Si desea más información, consulte “Selección del tamaño de escaneado” de la página 46.
  8. Haga clic en **Escanear**.

Lo que ocurra después depende de cómo inició Epson Scan. Consulte las instrucciones en “Finalización del escaneado” de la página 50.

## ***Eliminación del Polvo en el Modo Profesional***

1. Coloque el original u originales en la superficie para documentos. Consulte las instrucciones en “Colocación de documentos o fotografías” de la página 16.
2. Inicie Epson Scan. Consulte las instrucciones en “Inicio de Epson Scan” de la página 20.
3. En la ventana Modo Profesional, configure los ajustes de **Tipo Documento**, **Origen Documento**, **Tipo Auto Exposición**, **Tipo Imagen** y **Resolución**. Si desea más detalles, consulte “Escaneado en el Modo Profesional” de la página 28.
4. Haga clic en **Previo** para previsualizar las imágenes. Se abrirá la ventana **Previo**, mostrando su imagen o imágenes. Consulte las instrucciones en “Previsualización y ajuste del área de escaneado” de la página 35.

- Baje hasta la zona Ajustes y haga clic en la casilla **Eliminación del Polvo**. Si desea aumentar o reducir el nivel del efecto de eliminación del polvo, haga clic en el botón + (en Windows) o en el botón ► (en Mac OS X) contiguo a la opción o seleccione un ajuste en la lista **Nivel**.

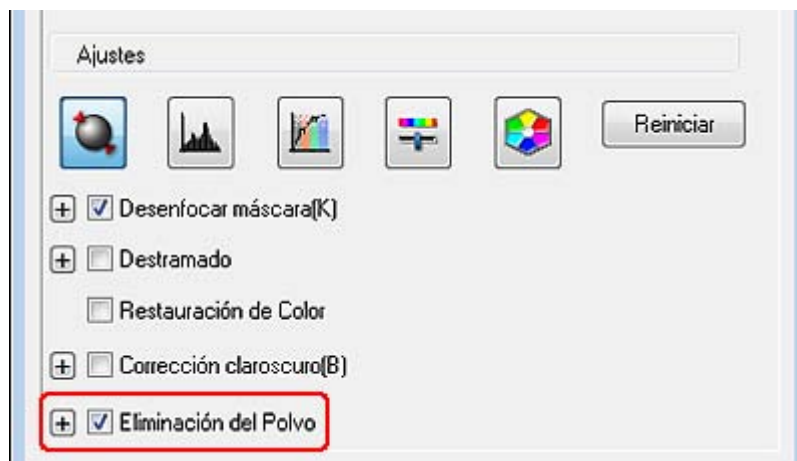

**Nota:**

- El resultado de la Eliminación del polvo no aparece en las imágenes de la ventana **Previo**.
  - Si va a escanear varias imágenes a la vez y desea aplicar los ajustes de Eliminación del Polvo a todas las imágenes o áreas de escaneado, antes de activar la casilla, haga clic en **Todas** en la ventana **Previo**.
- Configure los demás ajustes necesarios de la imagen. Consulte las instrucciones en “Ajuste del color y otros ajustes de la imagen” de la página 40.
  - Cambie el tamaño de la imagen como desee. Consulte las instrucciones en “Selección del tamaño de escaneado” de la página 46.
  - Haga clic en **Escanear**.

Lo que ocurra después depende de cómo inició Epson Scan. Consulte las instrucciones en “Finalización del escaneado” de la página 50.

## Arreglo del claroscuro de las fotos

Con la función **Corrección claroscuro** de Epson Scan, puede quitar las sombras de las fotos que tengan demasiada luz de fondo. Puede arreglar fotos impresas automáticamente mientras las escanea.



En una de estas secciones encontrará las instrucciones para arreglar las fotos a contraluz.

**Modo Fácil:** “Corrección claroscuro en el Modo Fácil” de la página 60

**Modo Profesional:** “Corrección claroscuro en el Modo Profesional” de la página 61

**Nota:**

*Esta función no está disponible en el Modo Oficina. Cambie el modo de escaneado por Modo Fácil o Modo Profesional. Consulte las instrucciones en “Cambio del modo de escaneado” de la página 23.*

### Corrección claroscuro en el Modo Fácil

1. Coloque el original u originales en la superficie para documentos. Consulte las instrucciones en “Colocación de documentos o fotografías” de la página 16.
2. Inicie Epson Scan. Consulte las instrucciones en “Inicio de Epson Scan” de la página 20.
3. En la ventana Modo Fácil, configure los ajustes de **Tipo Documento**, **Tipo Imagen** y **Destino**. Si desea más detalles, consulte “Escaneado en el Modo Fácil” de la página 26.
4. Haga clic en **Previo** para previsualizar las imágenes. Se abrirá la ventana Previo, mostrando su imagen o imágenes. Consulte las instrucciones en “Previsualización y ajuste del área de escaneado” de la página 35.

- Haga clic en la casilla **Corrección clarscuro**.

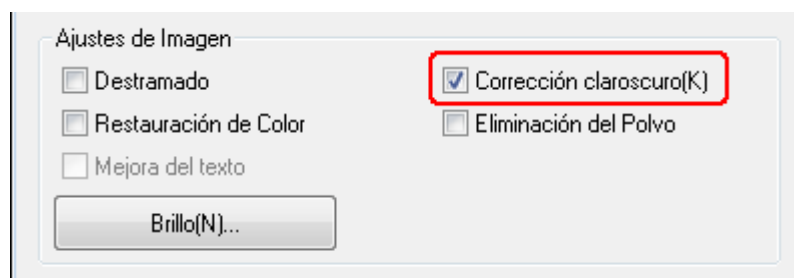

**Nota:**

*Si va a escanear varias imágenes a la vez y desea aplicar los ajustes de Corrección clarscuro a todas las imágenes o áreas de escaneado, antes de activar la casilla, haga clic en Todas en la ventana **Previo**.*

- Configure los demás ajustes necesarios de la imagen. Si desea más información, consulte “Ajuste del color y otros ajustes de la imagen” de la página 40.
- Cambie el tamaño de la imagen como desee. Si desea más información, consulte “Selección del tamaño de escaneado” de la página 46.
- Haga clic en **Escanear**.

Lo que ocurra después depende de cómo inició Epson Scan. Consulte las instrucciones en “Finalización del escaneado” de la página 50.

## **Corrección clarscuro en el Modo Profesional**

- Coloque el original u originales en la superficie para documentos. Consulte las instrucciones en “Colocación de documentos o fotografías” de la página 16.
- Inicie Epson Scan. Consulte las instrucciones en “Inicio de Epson Scan” de la página 20.
- En la ventana Modo Profesional, configure los ajustes de **Tipo Documento**, **Origen Documento**, **Tipo Auto Exposición**, **Tipo Imagen** y **Resolución**. Si desea más detalles, consulte “Escaneado en el Modo Profesional” de la página 28.
- Haga clic en **Previo** para previsualizar las imágenes. Se abrirá la ventana Previo, mostrando su imagen o imágenes. Consulte las instrucciones en “Previsualización y ajuste del área de escaneado” de la página 35.

- Baje hasta la zona Ajustes y haga clic en la casilla **Corrección clarscuro**. Si desea aumentar o reducir el nivel del efecto de la corrección de contraluz, haga clic en el botón + (en Windows) o en el botón ► (en Mac OS X) contiguo a la opción o seleccione un ajuste en la lista **Nivel**.

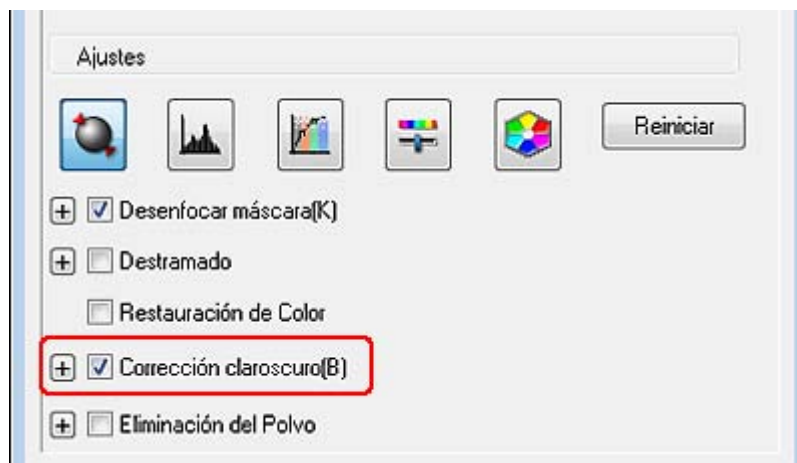

**Nota:**

*Si va a escanear varias imágenes a la vez y desea aplicar los ajustes de Corrección clarscuro a todas las imágenes o áreas de escaneado, antes de activar la casilla, haga clic en Todas en la ventana **Previo**.*

- Configure los demás ajustes necesarios de la imagen. Si desea más información, consulte “Ajuste del color y otros ajustes de la imagen” de la página 40.
- Cambie el tamaño de la imagen como desee. Si desea más información, consulte “Selección del tamaño de escaneado” de la página 46.
- Haga clic en **Escanear**.

Lo que ocurra después depende de cómo inició Epson Scan. Consulte las instrucciones en “Finalización del escaneado” de la página 50.

## ***Escaneado a un archivo PDF***

Con las siguientes funciones de Epson Scan, puede crear un archivo PDF.

**Escaneado de páginas de varios documentos para guardarlas en un solo archivo PDF:** Puede escanear páginas de varios documentos y guardarlas en un solo archivo PDF.

**Asignación de ajustes de seguridad al documento:** Puede configurar contraseñas para el archivo PDF.

**Especificación del número de páginas de un PDF:** Puede especificar el número máximo de páginas que se pueden incluir en un archivo PDF. Por ejemplo: si escanea documentos de 20 páginas y especifica que se pueden incluir 4 páginas en un PDF, automáticamente se crearán 5 archivos PDF.

Para empezar a escanear y guardar en un archivo PDF, consulte una de estas secciones.

**Modo Oficina:** “Escaneado a un archivo PDF en el Modo Oficina” de la página 63

**Modo Fácil:** “Escaneado a un archivo PDF en el Modo Fácil” de la página 69

**Modo Profesional:** “Escaneado a un archivo PDF en el Modo Profesional” de la página 75

## ***Escaneado a un archivo PDF en el Modo Oficina***

1. Coloque el documento original en la superficie para documentos. En “Colocación de documentos o fotografías” de la página 16 de estas secciones encontrará las instrucciones.
2. Inicie Epson Scan con el botón Iniciar  o con el icono de Epson Scan. Consulte las instrucciones en “Con el botón Iniciar” de la página 20 o en “Con el icono de EPSON Scan” de la página 20.
3. En la ventana Modo Oficina, configure los ajustes de **Tipo Imagen, Origen Documento, Tamaño y Resolución**. Para más detalles, “Escaneado en el Modo Oficina” de la página 24.
4. Haga clic en **Previo** para previsualizar las imágenes. Se abrirá la ventana Previo, mostrando su imagen o imágenes. Consulte las instrucciones en “Previsualización y ajuste del área de escaneado” de la página 35.
5. Configure los demás ajustes necesarios de la imagen. Si desea más información, consulte “Ajuste del color y otros ajustes de la imagen” de la página 40.

- Haga clic en **Escanear**. Aparecerá la ventana Ajustes de Guardar Archivo.
- Seleccione **PDF** en Tipo. Se mostrarán los ajustes actuales de Tamaño Papel, Orientación, Margen, Número de páginas y Nivel de Compresión.

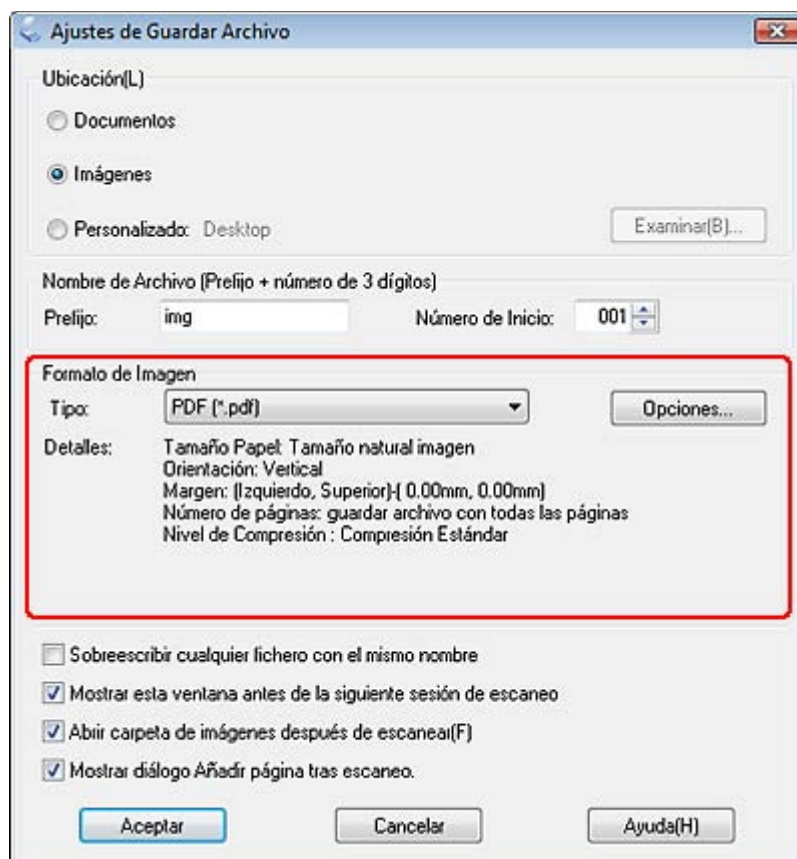

- Haga clic en **Opciones**. Se abrirá la ventana Ajustes del Plug-in Epson PDF.



Si desea configurar contraseñas para el archivo PDF, haga clic en la ficha **Seguridad** y seleccione los ajustes de la contraseña.

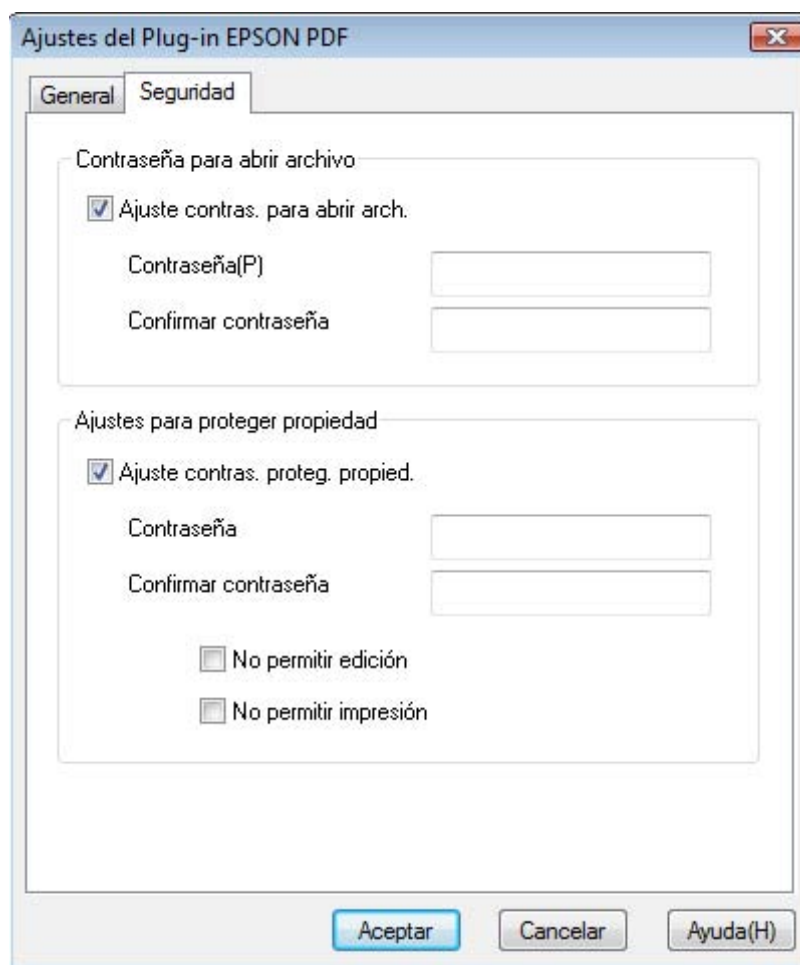

The image shows a dialog box titled "Ajustes del Plug-in EPSON PDF" with a close button (X) in the top right corner. It has two tabs: "General" and "Seguridad". The "Seguridad" tab is selected. The dialog is divided into two main sections:

- Contraseña para abrir archivo:**
  - Ajuste contras. para abrir arch.
  - Contraseña(P) [text input field]
  - Confirmar contraseña [text input field]
- Ajustes para proteger propiedad:**
  - Ajuste contras. proteg. propied.
  - Contraseña [text input field]
  - Confirmar contraseña [text input field]
  - No permitir edición
  - No permitir impresión

At the bottom of the dialog, there are three buttons: "Aceptar" (highlighted in blue), "Cancelar", and "Ayuda(H)".

Si desea especificar el número máximo de páginas que se puede incluir en un archivo PDF, haga clic en la ficha **General**, luego en **Selec. nº para hacer arch.** y configure el número.

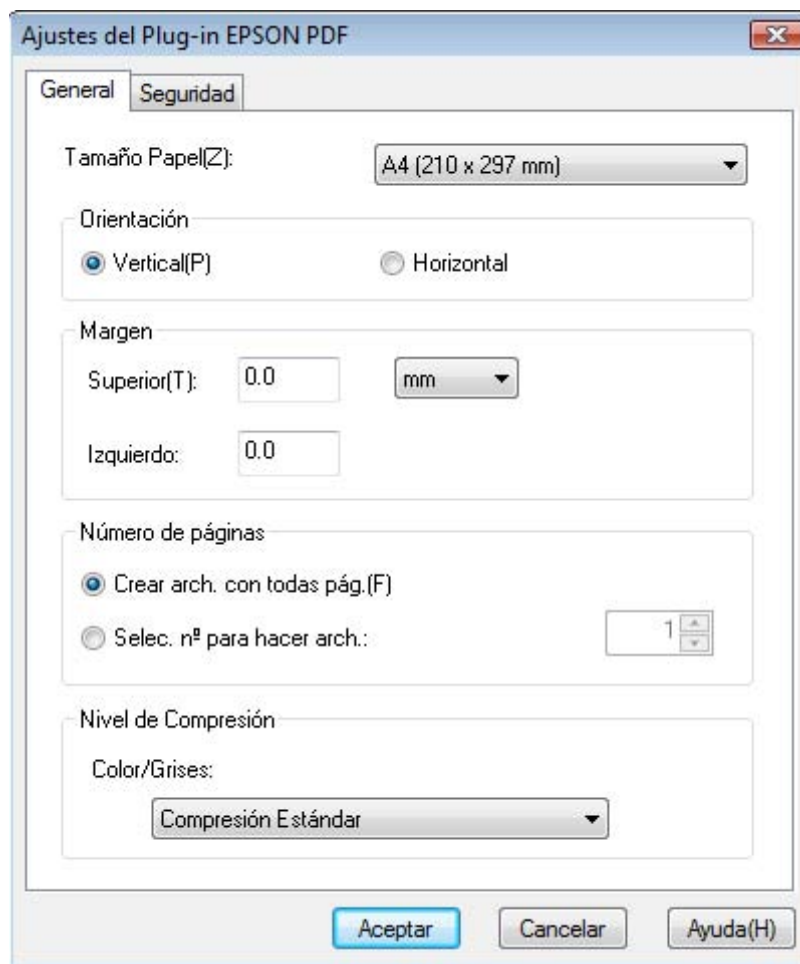

Para más detalles sobre los demás ajustes de la ventana Ajustes del Plug-in EPSON PDF, consulte la Ayuda de Epson Scan.

9. Seleccione los ajustes adecuados para su documento y haga clic en **Aceptar**. Regresará a la ventana Ajustes de Guardar Archivo.

10. Configure los demás ajustes del archivo y haga clic en **Aceptar**. Epson Scan escaneará el documento y mostrará la siguiente ventana.

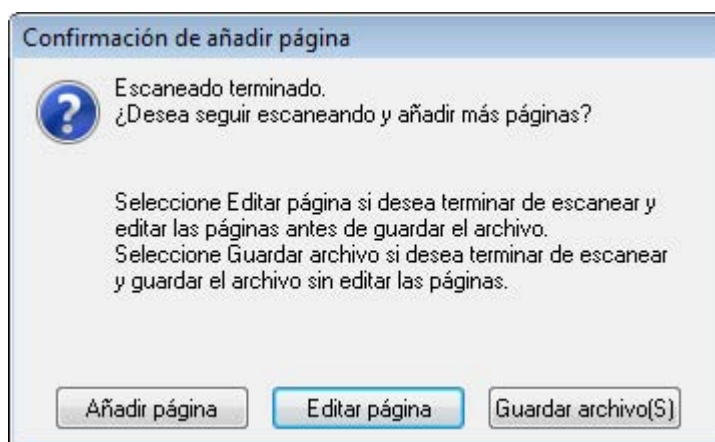

**Nota:**

Si ha desactivado la casilla **Mostrar diálogo Añadir página tras escaneo** de la ventana **Ajustes de Guardar Archivo**, esta ventana no aparecerá y Epson Scan guardará el documento automáticamente.

11. Seleccione una de las siguientes opciones.



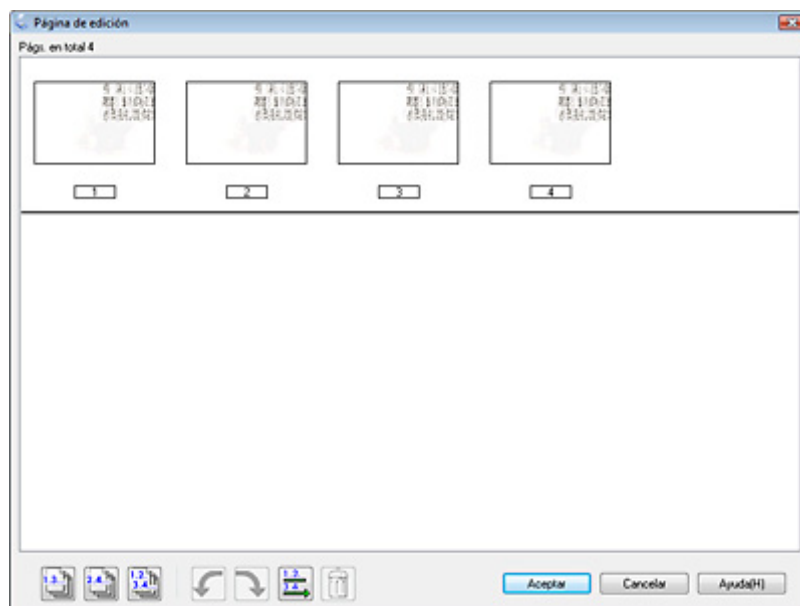

- Añadir página:** Haga clic en este botón si desea escanear la página siguiente del documento. En la superficie para documentos, cambie la primera página por la página siguiente y haga clic en **Escanear**. Repita este paso para cada página del documento. Cuando haya terminado, haga clic en **Editar página** y vaya al paso 12.
- Editar página:** Haga clic en este botón si ya ha escaneado todas las páginas necesarias, pues así podrá modificarlas antes de guardarlas en un archivo PDF. Después, vaya al paso 12.
- Guardar archivo:** Haga clic en este botón cuando esté listo para terminar el escaneado y guardar las páginas escaneadas en un PDF sin modificarlas. Después, vaya al paso 14.



12. En la ventana Página de edición, aparecerán miniaturas de cada página escaneada.



Con las herramientas de la parte inferior de la ventana Página de edición, puede seleccionar, rotar, cambiar de orden y borrar páginas.

Si desea incluir todas las páginas de documento en el archivo PDF con su aspecto actual, haga clic en el icono de todas las páginas  para seleccionarlas todas y vaya al paso 13.

Si desea rotar páginas, haga clic en ellas o utilice los iconos de páginas impares , páginas pares  o todas las páginas  para seleccionar las páginas. Después, haga clic en el icono izquierda  o derecha  para rotarlas.

Si desea borrar páginas, haga clic en ellas o utilice los iconos de páginas impares  o de páginas pares  para seleccionarlas. Después, haga clic en el icono de borrado  para borrarlas.

**Nota:**

El icono de borrado  no está disponible si se han seleccionado todas las páginas.

Para más detalles sobre las herramientas de la ventana Página de edición, consulte la Ayuda de Epson Scan.

13. Cuando haya terminado de editar las páginas, haga clic en **Aceptar**. Las páginas se guardarán en un archivo PDF en Imágenes, Mis imágenes, o en la ubicación que haya seleccionado en la ventana Ajustes de Guardar Archivo. Después, volverá a la ventana Modo Oficina.

14. Haga clic en **Cerrar**  para salir de Epson Scan.

## **Escaneado a un archivo PDF en el Modo Fácil**

1. Coloque el documento original en la superficie para documentos. Consulte las instrucciones en “Colocación de documentos o fotografías” de la página 16.
2. Inicie Epson Scan con el botón Iniciar  o con el icono de Epson Scan. Consulte las instrucciones en “Con el botón Iniciar” de la página 20 o en “Con el icono de EPSON Scan” de la página 20.
3. En la ventana Modo Fácil, configure los ajustes de **Tipo Documento**, **Tipo Imagen** y **Destino**. Si desea más detalles, consulte “Escaneado en el Modo Fácil” de la página 26.
4. Haga clic en **Previo** para previsualizar las imágenes. Se abrirá la ventana Previo, mostrando su imagen o imágenes. Consulte las instrucciones en “Previsualización y ajuste del área de escaneado” de la página 35.
5. Configure los demás ajustes necesarios de la imagen. Si desea más información, consulte “Ajuste del color y otros ajustes de la imagen” de la página 40.
6. Cambie el tamaño de la imagen como desee. Si desea más información, consulte “Selección del tamaño de escaneado” de la página 46.
7. Haga clic en **Escanear**. Aparecerá la ventana Ajustes de Guardar Archivo.

8. Seleccione **PDF** en Tipo. Se mostrarán los ajustes actuales de Tamaño Papel, Orientación, Margen, Número de páginas y Nivel de Compresión.

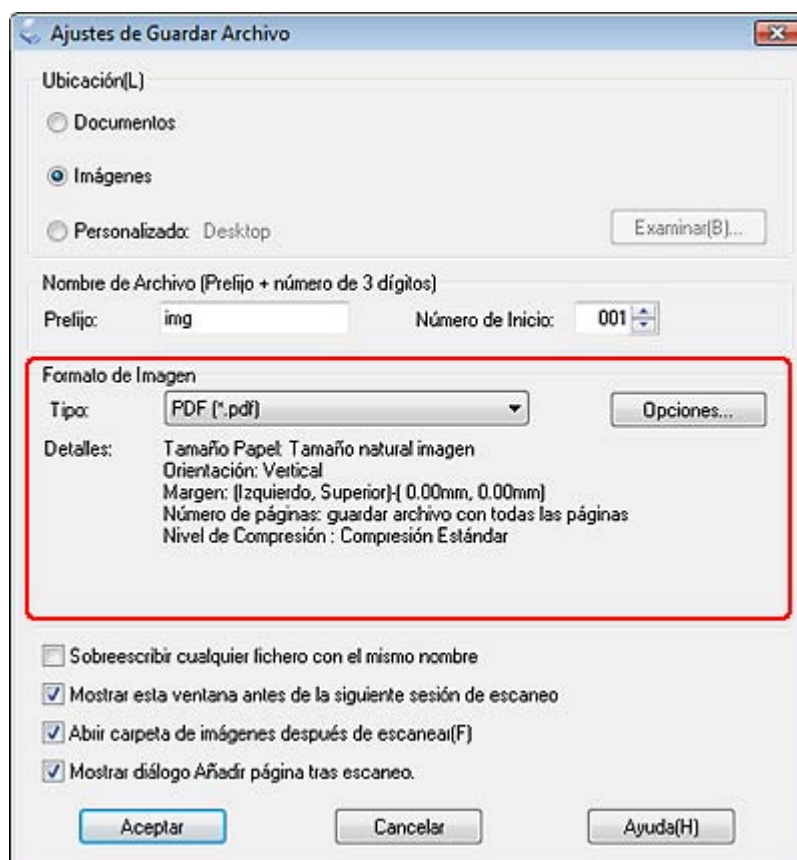

9. Haga clic en **Opciones**. Se abrirá la ventana Ajustes del Plug-in Epson PDF.

Si desea configurar contraseñas para el archivo PDF, haga clic en la ficha **Seguridad** y seleccione los ajustes de la contraseña.

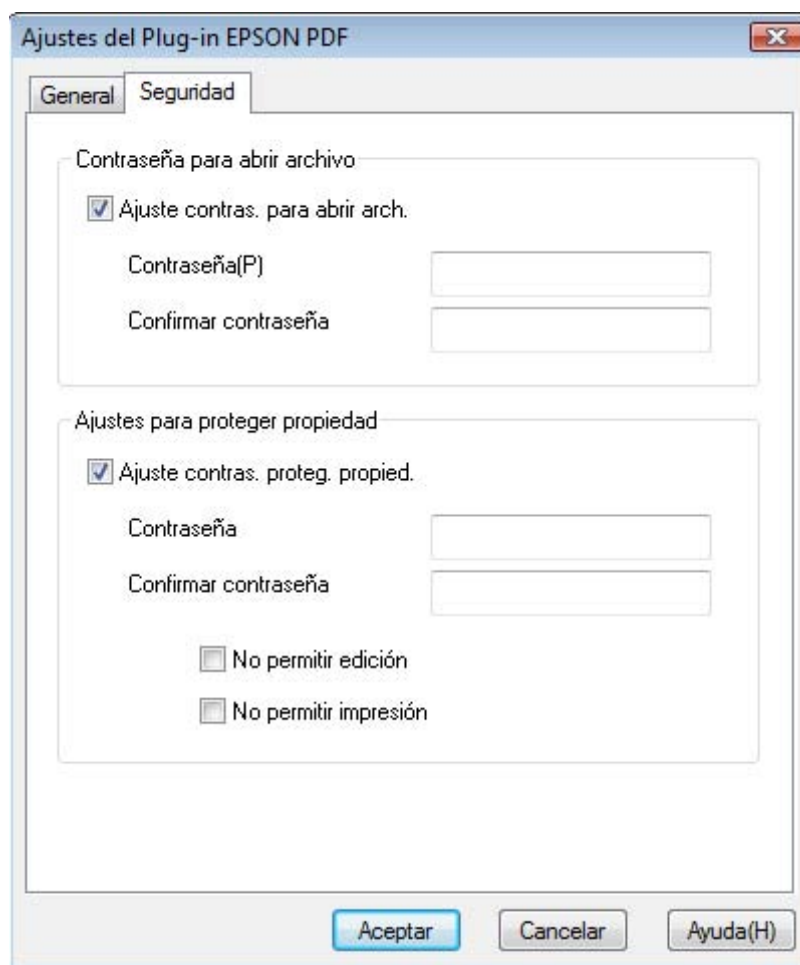

The image shows a dialog box titled "Ajustes del Plug-in EPSON PDF" with a close button (X) in the top right corner. It has two tabs: "General" and "Seguridad". The "Seguridad" tab is selected. The dialog is divided into two main sections:

- Contraseña para abrir archivo:** This section contains a checked checkbox labeled "Ajuste contras. para abrir arch.". Below it are two text input fields: "Contraseña(P)" and "Confirmar contraseña".
- Ajustes para proteger propiedad:** This section contains a checked checkbox labeled "Ajuste contras. proteg. propied.". Below it are two text input fields: "Contraseña" and "Confirmar contraseña". At the bottom of this section are two unchecked checkboxes: "No permitir edición" and "No permitir impresión".

At the bottom of the dialog box, there are three buttons: "Aceptar" (highlighted in blue), "Cancelar", and "Ayuda(H)".

Si desea especificar el número máximo de páginas que se puede incluir en un archivo PDF, haga clic en la ficha **General**, luego en **Selec. nº para hacer arch.** y configure el número.

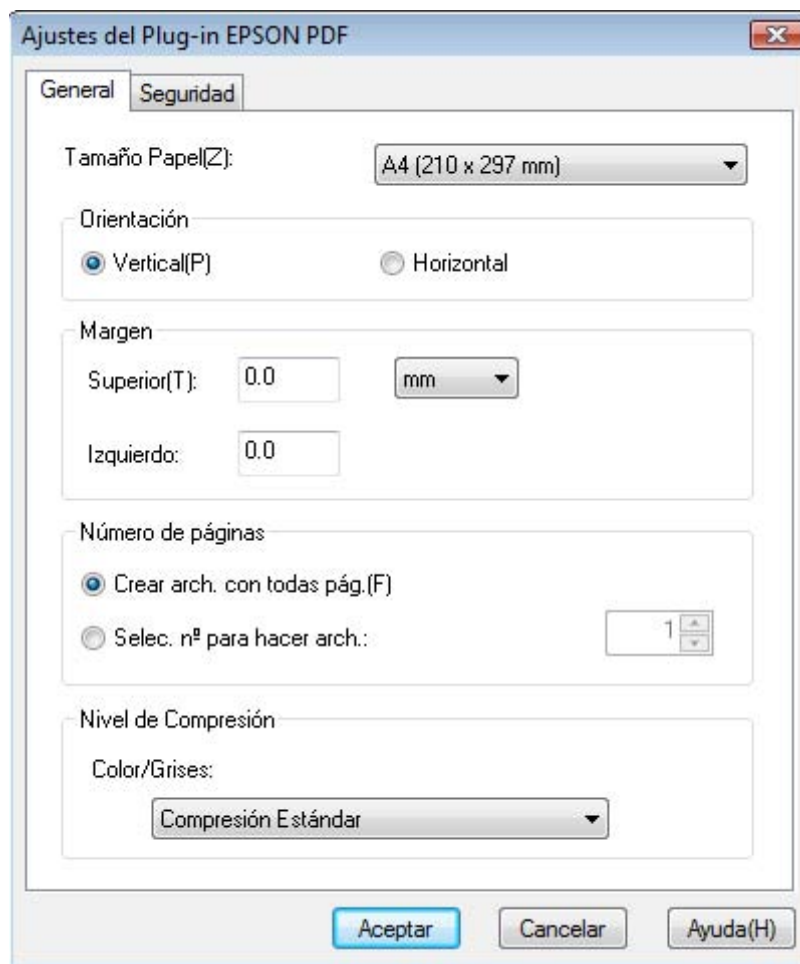

Para más detalles sobre los demás ajustes de la ventana Ajustes del Plug-in EPSON PDF, consulte la Ayuda de Epson Scan.

10. Seleccione los ajustes adecuados para su documento y haga clic en **Aceptar**. Regresará a la ventana Ajustes de Guardar Archivo.



11. Configure los demás ajustes del archivo y haga clic en **Aceptar**. Epson Scan escaneará el documento y mostrará la siguiente ventana.

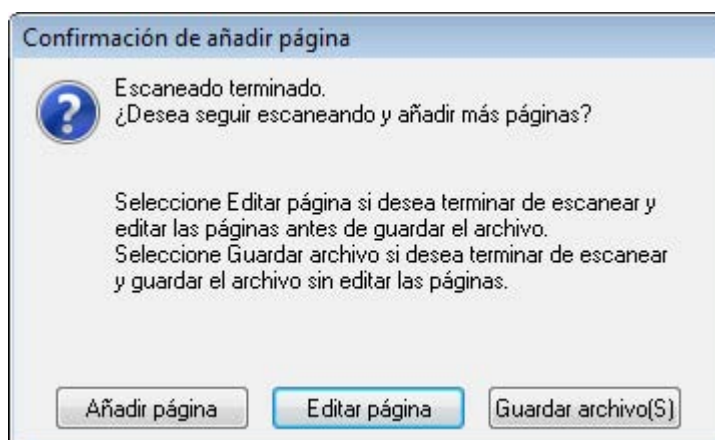

**Nota:**

Si ha desactivado la casilla **Mostrar diálogo Añadir página tras escaneo** de la ventana **Ajustes de Guardar Archivo**, esta ventana no aparecerá y Epson Scan guardará el documento automáticamente.

12. Seleccione una de las siguientes opciones.



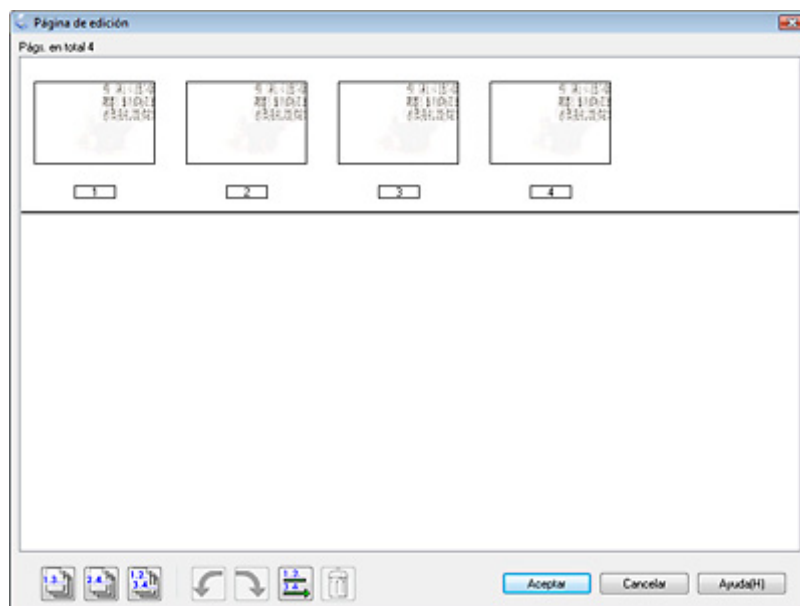

- Añadir página:** Haga clic en este botón si desea escanear la página siguiente del documento. En la superficie para documentos, cambie la primera página por la página siguiente y haga clic en **Escanear**. Repita este paso para cada página del documento. Cuando haya terminado, haga clic en **Editar página** y vaya al paso 13.
- Editar página:** Haga clic en este botón si ya ha escaneado todas las páginas necesarias, pues así podrá modificarlas antes de guardarlas en un archivo PDF. Después, vaya al paso 13.
- Guardar archivo:** Haga clic en este botón cuando esté listo para terminar el escaneado y guardar las páginas escaneadas en un PDF sin modificarlas. Después, vaya al paso 15.



13. En la ventana Página de edición, aparecerán miniaturas de cada página escaneada.



Con las herramientas de la parte inferior de la ventana Página de edición, puede seleccionar, rotar, cambiar de orden y borrar páginas.

Si desea incluir todas las páginas de documento en el archivo PDF con su aspecto actual, haga clic en el icono de todas las páginas  para seleccionarlas todas y vaya al paso 14.

Si desea rotar páginas, haga clic en ellas o utilice los iconos de páginas impares , páginas pares  o todas las páginas  para seleccionar las páginas. Después, haga clic en el icono izquierda  o derecha  para rotarlas.

Si desea borrar páginas, haga clic en ellas o utilice los iconos de páginas impares  o de páginas pares  para seleccionarlas. Después, haga clic en el icono de borrado  para borrarlas.

**Nota:**

El icono de borrado  no está disponible si se han seleccionado todas las páginas.

Para más detalles sobre las herramientas de la ventana Página de edición, consulte la Ayuda de Epson Scan.

14. Cuando haya terminado de editar las páginas, haga clic en **Aceptar**. Las páginas se guardarán en un archivo PDF en Imágenes, Mis imágenes, o en la ubicación que haya seleccionado en la ventana Ajustes de Guardar Archivo. Después, volverá a la ventana Modo Fácil.

15. Haga clic en **Cerrar** para salir de Epson Scan.

## ***Escaneado a un archivo PDF en el Modo Profesional***

1. Coloque el documento original en la superficie para documentos. Consulte las instrucciones en “Colocación de documentos o fotografías” de la página 16.
2. Inicie Epson Scan con el botón Iniciar  o con el icono de Epson Scan. Consulte las instrucciones en “Con el botón Iniciar” de la página 20 o en “Con el icono de EPSON Scan” de la página 20.
3. En la ventana Modo Profesional, configure los ajustes de **Tipo Documento, Origen Documento, Tipo Auto Exposición, Tipo Imagen y Resolución**. Si desea más detalles, consulte “Escaneado en el Modo Profesional” de la página 28.
4. Haga clic en **Previo** para previsualizar las imágenes. Se abrirá la ventana Previo, mostrando su imagen o imágenes. Consulte las instrucciones en “Previsualización y ajuste del área de escaneado” de la página 35.
5. Configure los demás ajustes necesarios de la imagen. Si desea más información, consulte “Ajuste del color y otros ajustes de la imagen” de la página 40.
6. Cambie el tamaño de la imagen como desee. Si desea más información, consulte “Selección del tamaño de escaneado” de la página 46.
7. Haga clic en **Escanear**. Aparecerá la ventana Ajustes de Guardar Archivo.

8. Seleccione **PDF** en Tipo. Se mostrarán los ajustes actuales de Tamaño Papel, Orientación, Margen, Número de páginas y Nivel de Compresión.

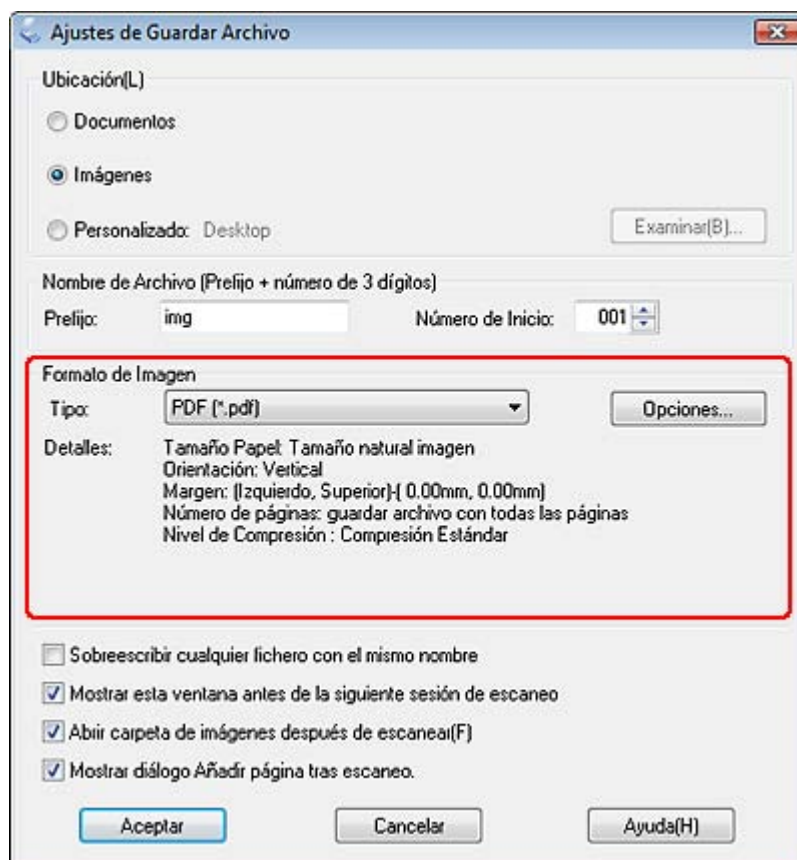

9. Haga clic en **Opciones**. Se abrirá la ventana Ajustes del Plug-in Epson PDF.

Si desea configurar contraseñas para el archivo PDF, haga clic en la ficha **Seguridad** y seleccione los ajustes de la contraseña.

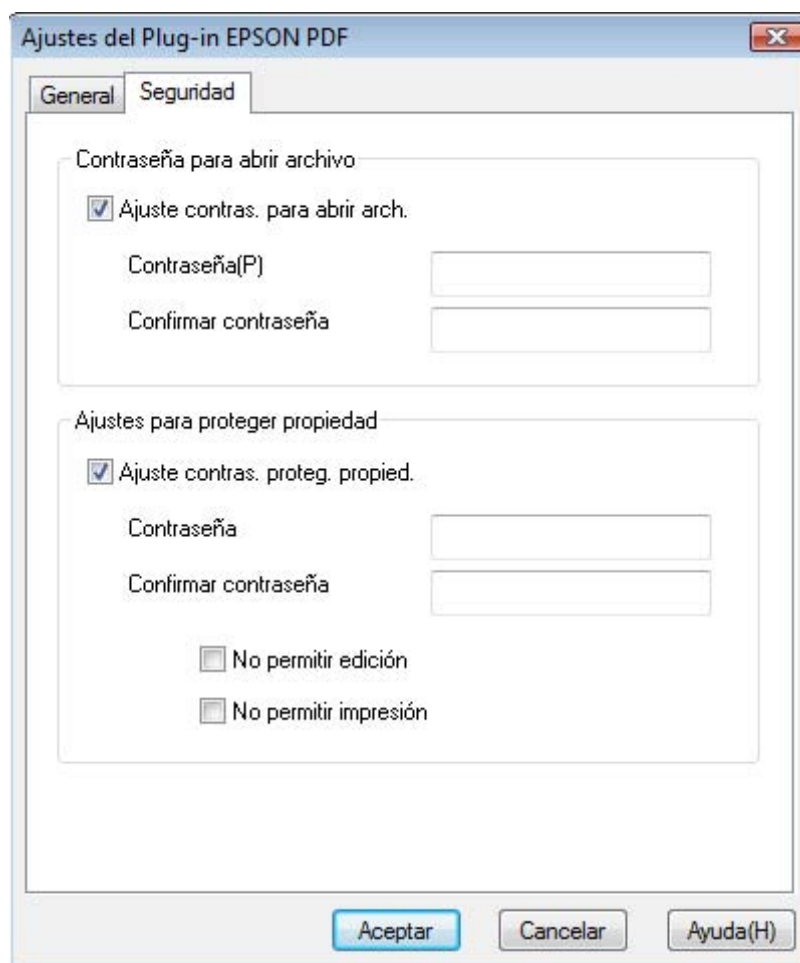

The image shows a dialog box titled "Ajustes del Plug-in EPSON PDF" with two tabs: "General" and "Seguridad". The "Seguridad" tab is active. It contains two main sections:

- Contraseña para abrir archivo:** This section has a checked checkbox labeled "Ajuste contras. para abrir arch.". Below it are two text input fields: "Contraseña(P)" and "Confirmar contraseña".
- Ajustes para proteger propiedad:** This section has a checked checkbox labeled "Ajuste contras. proteg. propied.". Below it are two text input fields: "Contraseña" and "Confirmar contraseña". At the bottom of this section are two unchecked checkboxes: "No permitir edición" and "No permitir impresión".

At the bottom of the dialog box are three buttons: "Aceptar", "Cancelar", and "Ayuda(H)".

Si desea especificar el número máximo de páginas que se puede incluir en un archivo PDF, haga clic en la ficha **General**, luego en **Selec. nº para hacer arch.** y configure el número.

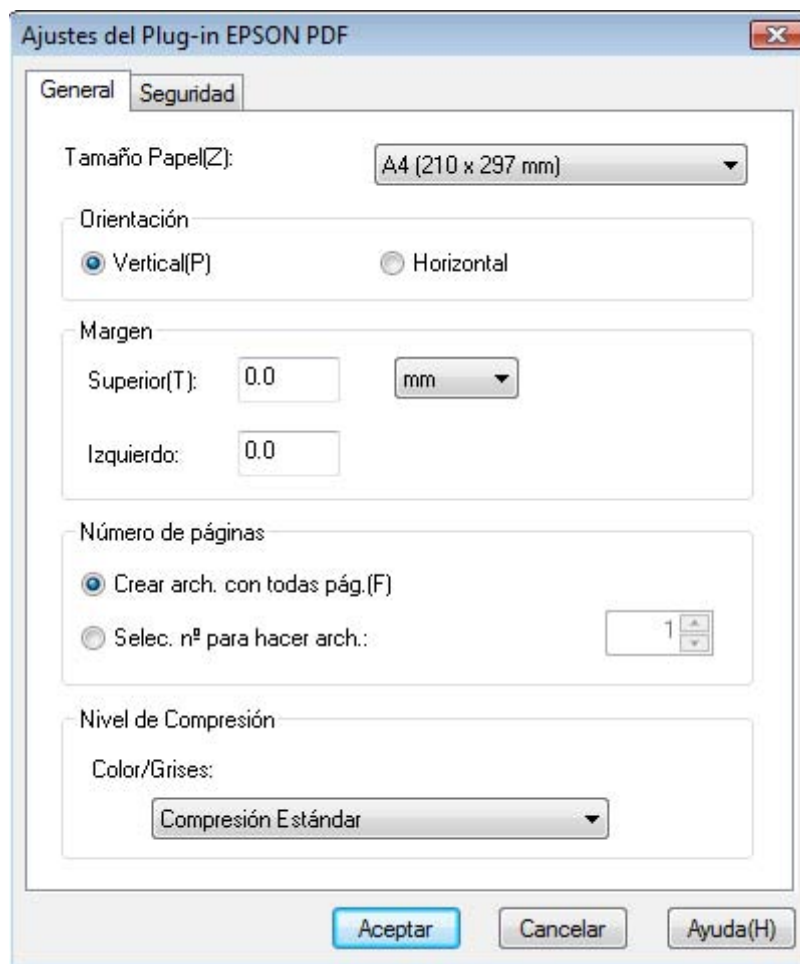

Para más detalles sobre los demás ajustes de la ventana Ajustes del Plug-in EPSON PDF, consulte la Ayuda de Epson Scan.

10. Seleccione los ajustes adecuados para su documento y haga clic en **Aceptar**. Regresará a la ventana Ajustes de Guardar Archivo.

11. Configure los demás ajustes del archivo y haga clic en **Aceptar**. Epson Scan escaneará el original y mostrará la siguiente ventana.

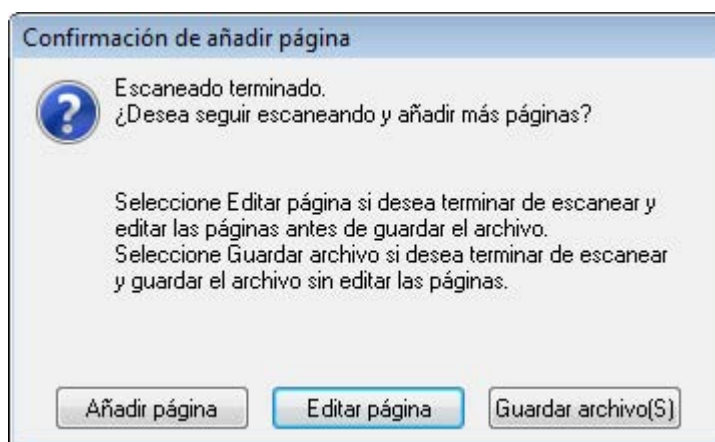

**Nota:**

Si ha desactivado la casilla **Mostrar diálogo Añadir página tras escaneo** de la ventana **Ajustes de Guardar Archivo**, esta ventana no aparecerá y Epson Scan guardará el documento automáticamente.

12. Seleccione una de las siguientes opciones.



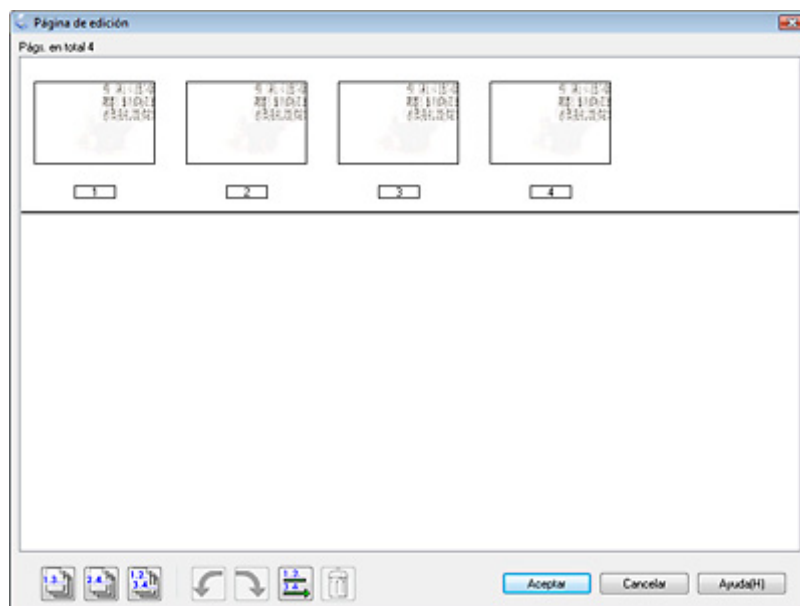

- Añadir página:** Haga clic en este botón si desea escanear la página siguiente del documento. En la superficie para documentos, cambie la primera página por la página siguiente y haga clic en **Escanear**. Cuando haya terminado, haga clic en el botón **Editar página** y vaya al paso 13.
- Editar página:** Haga clic en este botón si ya ha escaneado todas las páginas necesarias, pues así podrá modificarlas antes de guardarlas en un archivo PDF. Después, vaya al paso 13.
- Guardar archivo:** Haga clic en este botón cuando esté listo para terminar el escaneado y guardar las páginas escaneadas en un PDF sin modificarlas. Después, vaya al paso 15.



13. En la ventana Página de edición, aparecerán miniaturas de cada página escaneada.



Con las herramientas de la parte inferior de la ventana Página de edición, puede seleccionar, rotar, cambiar de orden y borrar páginas.

Si desea incluir todas las páginas de documento en el archivo PDF con su aspecto actual, haga clic en el icono de todas las páginas  para seleccionarlas todas y vaya al paso 14.

Si desea rotar páginas, haga clic en ellas o utilice los iconos de páginas impares , páginas pares  o todas las páginas  para seleccionar las páginas. Después, haga clic en el icono izquierda  o derecha  para rotarlas.

Si desea borrar páginas, haga clic en ellas o utilice los iconos de páginas impares  o de páginas pares  para seleccionarlas. Después, haga clic en el icono de borrado  para borrarlas.

**Nota:**

El icono de borrado  no está disponible si se han seleccionado todas las páginas.

Para más detalles sobre las herramientas de la ventana Página de edición, consulte la Ayuda de Epson Scan.

14. Cuando haya terminado de editar las páginas, haga clic en **Aceptar**. Las páginas se guardarán en un archivo PDF en Imágenes, Mis imágenes, o en la ubicación que haya seleccionado en la ventana Ajustes de Guardar Archivo. Después, volverá a la ventana Modo Profesional.

15. Haga clic en **Cerrar** para salir de Epson Scan.



## ***Conversión de documentos escaneados en texto editable***

Puede escanear un documento y convertir el texto en datos de un formato que pueda editar con un programa de procesamiento de textos. Este proceso se denomina OCR (reconocimiento óptico de caracteres). Para escanear y utilizar OCR, necesita un programa de OCR, como el programa ABBYY FineReader suministrado con el escáner.

El software de OCR no puede reconocer, o lo hace con dificultad, los siguientes tipos de documentos o textos.

- Caracteres manuscritos
- Originales copiados de otras copias
- Faxes
- Texto con caracteres con poco espacio entre ellos o de interlineado reducido
- Texto incluido en tablas o subrayado
- Fuentes cursivas o itálicas, y fuentes de un tamaño inferior a 8 puntos

Consulte una de estas secciones para escanear y convertir texto con ABBYY FineReader.

**Modo Oficina:** “Conversión en texto editable en el Modo Oficina” de la página 81

**Modo Fácil:** “Conversión en texto editable en el Modo Fácil” de la página 83

**Modo Profesional:** “Conversión en texto editable en el Modo Profesional” de la página 84

### ***Conversión en texto editable en el Modo Oficina***

1. Coloque el documento original en la superficie para documentos. Consulte las instrucciones en “Colocación de documentos o fotografías” de la página 16.
2. Para iniciar ABBYY FineReader, realice una de las acciones siguientes.

En **Windows:** Seleccione el botón de inicio o **Inicio > Programas o Todos los programas > ABBYY FineReader 6.0 Sprint > ABBYY FineReader 6.0 Sprint.**

En **Mac OS X:** Seleccione **Aplicaciones > ABBYY FineReader 5 Sprint Plus**, y haga doble clic en el icono **Iniciar FineReader 5 Sprint.**

3. Haga clic en el icono **Scan&Read** (Escanear+leer), situado en la parte superior de la ventana. Epson Scan se iniciará en el último modo utilizado.

**Nota para los usuarios de Mac OS X:**

Si no ve el icono *Scan&Read* (Escanear+leer), elija **Select Scanner** (Seleccionar escáner) en el menú *Scan&Read*, luego **EPSON GT-20000**, y haga clic en **OK**. Después, seleccione la opción **Scan&Read** (Escanear+leer) del menú *Scan&Read* (Escanear+leer) para iniciar Epson Scan.

4. Cambie el modo de escaneado por **Modo Oficina**. Consulte las instrucciones en “Cambio del modo de escaneado” de la página 23.
5. Seleccione **Color** o **Blanco y Negro** como el ajuste de Tipo Imagen.

**Nota:**

Si selecciona **Blanco y Negro**, también podrá seleccionar un ajuste de **Opción imagen**, como se explica a continuación.

| Ajuste Opción imagen            | Descripción   |
|---------------------------------|---|
| Ninguno                         | No se aplica ningún ajuste de Opción imagen.  |
| Eliminar: Rojo                  | Se quita el rojo del escaneado.   |
| Eliminar: Verde                 | Se quita el verde del escaneado.  |
| Eliminar: Azul                  | Se quita el azul del escaneado.   |
| Mejora de Color: Rojo           | Se perfecciona el rojo del escaneado.   |
| Mejora de Color: Verde          | Se perfecciona el verde del escaneado.  |
| Mejora de Color: Azul           | Se perfecciona el azul del escaneado.   |
| Tecnología Mejora Texto         | Aumenta la precisión del escaneado con OCR (reconocimiento óptico de caracteres) porque elimina del escaneado el fondo del documento. Este ajuste solo está disponible cuando el Tipo imagen configurado es Blanco y Negro. |
| Segmentación Automática de Área | Como esta función separa el texto de los gráficos, las imágenes en grises son más nítidas y el reconocimiento de texto más preciso. Este ajuste solo está disponible cuando el Tipo imagen configurado es Blanco y Negro.   |

6. Seleccione **Tabla documento** en Origen documento.
7. Seleccione el tamaño de su documento original en el ajuste Tamaño.
8. Seleccione **300** en Resolución.

9. Haga clic en **Previo** para previsualizar las imágenes. Se abrirá la ventana Previo, mostrando su imagen o imágenes. Consulte las instrucciones en “Previsualización y ajuste del área de escaneado” de la página 35.
10. Modifique la calidad de la imagen si es necesario. Consulte las instrucciones en “Ajuste del color y otros ajustes de la imagen” de la página 40.
11. Haga clic en **Escanear**. El documento se escaneará, procesará en texto editable y se abrirá en la ventana de ABBYY FineReader.

**Nota:**

*Si los caracteres del texto no se han reconocido muy bien, puede mejorar el reconocimiento seleccionando la casilla **Mejora del texto** o ajustando la opción **Umbral**. Consulte las instrucciones en “Ajuste del color y otros ajustes de la imagen” de la página 40.*

12. Siga las instrucciones de la Ayuda de ABBYY FineReader para editar y guardar el documento.

## **Conversión en texto editable en el Modo Fácil**

1. Coloque el documento original en la superficie para documentos. Consulte las instrucciones en “Colocación de documentos o fotografías” de la página 16.
2. Para iniciar ABBYY FineReader, realice una de las acciones siguientes.

En **Windows**: Seleccione el botón de inicio o **Inicio > Programas o Todos los programas > ABBYY FineReader 6.0 Sprint > ABBYY FineReader 6.0 Sprint**.

En **Mac OS X**: Seleccione **Aplicaciones > ABBYY FineReader 5 Sprint Plus**, y haga doble clic en el icono **Iniciar FineReader 5 Sprint**.

3. Haga clic en el icono **Scan&Read** (Escanear+leer), situado en la parte superior de la ventana. Epson Scan se iniciará en el último modo utilizado.

**Nota para los usuarios de Mac OS X:**

*Si no ve el icono Scan&Read (Escanear+leer), elija **Select Scanner** (Seleccionar escáner) en el menú Scan&Read, luego **EPSON GT-20000**, y haga clic en **OK**. Después, seleccione la opción **Scan&Read** (Escanear+leer) del menú Scan&Read (Escanear+leer) para iniciar Epson Scan.*

4. Cambie el modo de escaneado por **Modo Fácil**. Consulte las instrucciones en “Cambio del modo de escaneado” de la página 23.
5. Seleccione **Revista**, **Diario** o **Texto/Dibujo lineal** en Tipo Documento.
6. Seleccione **Color** o **Blanco y Negro** en Tipo Imagen.

7. Seleccione **Impresora** u **Otros** en Destino.

**Nota:**

*Si ha seleccionado **Otros**, seleccione la Resolución **300**.*

8. Haga clic en **Previo** para previsualizar las imágenes. Se abrirá la ventana Previo, mostrando su imagen o imágenes. Consulte las instrucciones en “Previsualización y ajuste del área de escaneado” de la página 35.
9. Modifique la calidad de la imagen si es necesario. Consulte las instrucciones en “Ajuste del color y otros ajustes de la imagen” de la página 40.
10. Haga clic en **Escanear**. El documento se escaneará, procesará en texto editable y se abrirá en la ventana de ABBYY FineReader.

**Nota:**

*Si los caracteres del texto no se han reconocido muy bien, puede mejorar el reconocimiento seleccionando la casilla **Mejora del texto** o ajustando la opción **Umbral**. Consulte las instrucciones en “Ajuste del color y otros ajustes de la imagen” de la página 40.*

11. Siga las instrucciones de la Ayuda de ABBYY FineReader para editar y guardar el documento.

## **Conversión en texto editable en el Modo Profesional**

1. Coloque el documento original en la superficie para documentos. Consulte las instrucciones en “Colocación de documentos o fotografías” de la página 16.
2. Para iniciar ABBYY FineReader, realice una de las acciones siguientes.

En **Windows**: Seleccione el botón de inicio o **Inicio** > **Programas** o **Todos los programas** > **ABBYY FineReader 6.0 Sprint** > **ABBYY FineReader 6.0 Sprint**.

En **Mac OS X**: Seleccione **Aplicaciones** > **ABBYY FineReader 5 Sprint Plus**, y haga doble clic en el icono **Iniciar FineReader 5 Sprint**.

3. Haga clic en el icono **Scan&Read** (Escanear+leer), situado en la parte superior de la ventana. Epson Scan se iniciará en el último modo utilizado.

**Nota para los usuarios de Mac OS X:**

*Si no ve el icono Scan&Read (Escanear+leer), elija **Select Scanner** (Seleccionar escáner) en el menú Scan&Read, luego **EPSON GT-20000**, y haga clic en **OK**. Después, seleccione la opción **Scan&Read** (Escanear+leer) del menú Scan&Read (Escanear+leer) para iniciar Epson Scan.*

4. Cambie el modo de escaneado por **Modo Profesional**. Consulte las instrucciones en “Cambio del modo de escaneado” de la página 23.

5. Seleccione **Reflectante** en Tipo Documento.
6. Seleccione **Tabla documento** en Origen documento.
7. Seleccione **Documento** en Tipo Auto Exposición.
8. Seleccione **Blanco y Negro** o **Color 24-bit** en Tipo Imagen.

**Nota:**

Si selecciona **Blanco y Negro**, también podrá seleccionar un ajuste de **Opción Imagen**, como se describe a continuación. Para acceder al ajuste, haga clic en el botón **+** (en Windows) o en el botón **►** (en Mac OS X), contiguo a Tipo Imagen.

| Ajuste Opción imagen            | Descripción   |
|---------------------------------|---|
| Ninguno                         | No se aplica ningún ajuste de Opción imagen.  |
| Eliminar: Rojo                  | Se quita el rojo del escaneado.   |
| Eliminar: Verde                 | Se quita el verde del escaneado.  |
| Eliminar: Azul                  | Se quita el azul del escaneado.   |
| Mejora de Color: Rojo           | Se perfecciona el rojo del escaneado.   |
| Mejora de Color: Verde          | Se perfecciona el verde del escaneado.  |
| Mejora de Color: Azul           | Se perfecciona el azul del escaneado.   |
| Tecnología Mejora Texto         | Aumenta la precisión del escaneado con OCR (reconocimiento óptico de caracteres) porque elimina del escaneado el fondo del documento. Este ajuste sólo está disponible cuando el Tipo Imagen configurado es Blanco y Negro. |
| Segmentación Automática de Área | Como esta función separa el texto de los gráficos, las imágenes en grises son más nítidas y el reconocimiento de texto más preciso. Este ajuste sólo está disponible cuando el Tipo Imagen configurado es Blanco y Negro.   |

9. Seleccione **300** en Resolución.
10. Haga clic en **Previo** para previsualizar las imágenes. Se abrirá la ventana Previo, mostrando su imagen o imágenes. Consulte las instrucciones en “Previsualización y ajuste del área de escaneado” de la página 35.
11. Modifique la calidad de la imagen si es necesario. Consulte las instrucciones en “Ajuste del color y otros ajustes de la imagen” de la página 40.

12. Haga clic en **Escanear**. El documento se escaneará, procesará en texto editable y se abrirá en la ventana de ABBYY FineReader.

**Nota:**

*Si los caracteres del texto no se han reconocido muy bien, puede mejorar el reconocimiento ajustando la opción **Umbral**. Consulte las instrucciones en “Ajuste del color y otros ajustes de la imagen” de la página 40.*

13. Siga las instrucciones de la Ayuda de ABBYY FineReader para editar y guardar el documento.

---

## ***Asignación de un programa al botón Iniciar***

Puede asignar el botón Iniciar  a cualquier programa de Windows compatible con sucesos de escáner (Adobe Photoshop Elements, por ejemplo). Si tiene un programa compatible, aparecerá en la ventana de selección.

Los pasos a seguir dependen de la versión de Windows que tenga. Consulte la sección correspondiente a su versión de Windows.

## ***Asignación de un programa con Windows Vista***

1. Haga clic en el icono del botón de inicio y seleccione **Panel de control**.
2. Haga clic en **Hardware y sonido** y luego en **Escáneres y cámaras**.
3. Haga clic en el icono de su escáner y seleccione **Propiedades**.
4. En la ventana Control de cuentas de usuario, haga clic en **Continuar**.

- Haga clic en la ficha **Sucesos**.

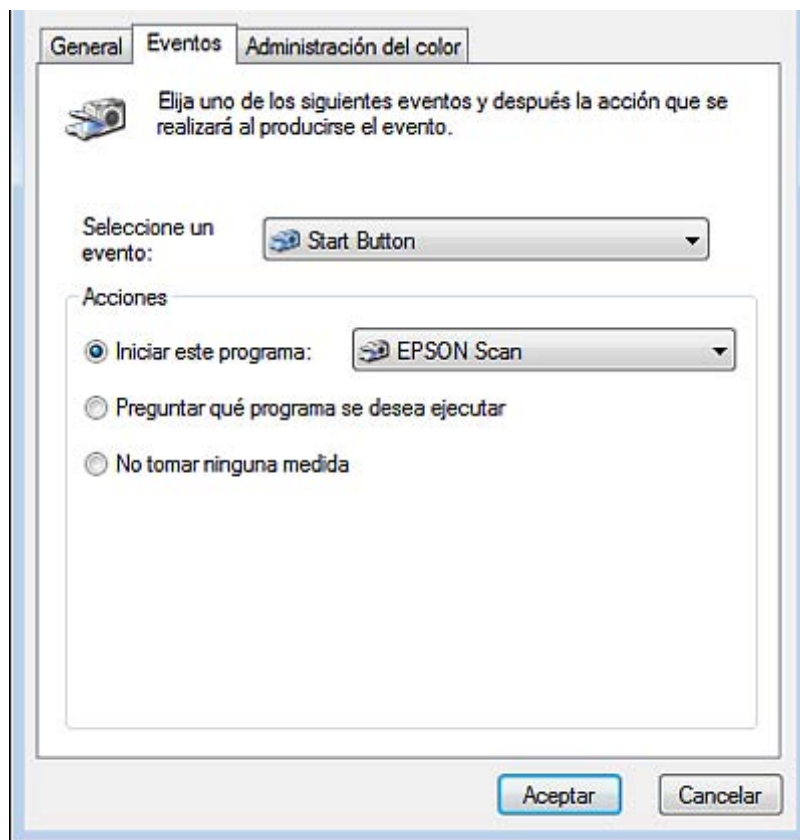

- En la lista **Seleccionar un suceso**, confirme que esté seleccionado el **Botón Iniciar**.
- En la lista **Iniciar este programa**, elija el programa que desee asignar. Sólo figuran en la lista los programas compatibles.

**Nota:**

*Si desea poder elegir entre varios programas cuando pulse el botón Iniciar , haga clic en el botón de opción **Preguntar qué programa se desea ejecutar**. Si desea que el botón no abra ningún programa, haga clic en el botón de opción **No realizar ninguna acción**.*

- Haga clic en **Aceptar**.

## **Asignación de un programa con Windows XP**

- Haga clic en **Inicio > Panel de control > Impresoras y otro hardware > Escáneres y cámaras**.
- Haga clic, con el botón secundario, en el icono de su escáner y seleccione **Propiedades**.

- Haga clic en la ficha **Sucesos**.



- En la lista **Selección de un suceso**, confirme que esté seleccionado el **Botón Iniciar**.
- En la lista **Iniciar este programa**, elija el programa que desee asignar. Sólo figuran en la lista los programas compatibles.

**Nota:**

*Si desea poder elegir entre varios programas cuando pulse el botón Iniciar , haga clic en el botón de opción **Preguntar qué programa se desea ejecutar**. Si desea que el botón no abra ningún programa, haga clic en el botón de opción **No realizar ninguna acción**.*

- Haga clic en **Aplicar** y luego en **Aceptar**.

## **Asignación de un programa con Windows 2000**

- Haga clic en **Inicio > Configuración > Panel de control**.
- Haga doble clic en el icono **Escáneres y cámaras**.
- Seleccione el icono de su escáner y haga clic en **Propiedades**.



4. Haga clic en la ficha **Sucesos**.

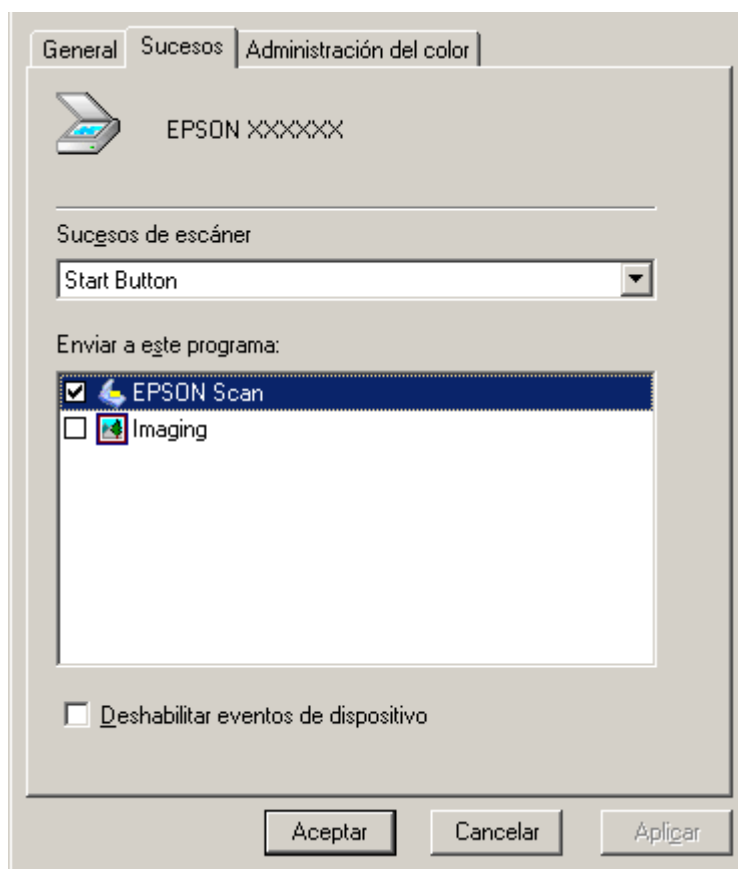

5. En la lista **Sucesos de escáner**, confirme que esté seleccionado el **Botón Iniciar**.

6. En la lista **Enviar a este programa**, haga clic en la casilla del programa que desee asignar. Sólo figuran en la lista los programas compatibles.

**Nota:**

*Si desea poder elegir entre varios programas cuando pulse el botón Iniciar ☞, seleccione varios programas en la lista. Si desea que el botón no abra ningún programa, haga clic en la casilla **Deshabilitar eventos de dispositivo**.*

7. Haga clic en **Aplicar** y luego en **Aceptar**.

**Nota:**

*Tiene que reiniciar el ordenador para poder usar los botones Iniciar ☞ recién asignados.*

## Capítulo 6

# Conexión del escáner mediante la interfaz SCSI (sólo en Windows)

## Configuración de la interfaz SCSI

También puede conectar el escáner y el ordenador a través de la interfaz SCSI. Si su PC no tiene instalada ninguna placa SCSI, tendrá que instalar una y el controlador SCSI. Instale la placa SCSI de acuerdo con las instrucciones que la acompañan.

### Limitaciones relativas a las interfaces:

El escáner lleva incorporadas las interfaces USB y SCSI. Si ha instalado la tarjeta opcional Epson Network Image Express o una tarjeta especial para un sistema de copia en la ranura de la interfaz opcional, recuerde que su escáner tiene una tercera interfaz más. Pero no se garantiza el acceso simultáneo con estas tres interfaces distintas.

### Nota:

- ❑ *Debe instalar el software del escáner antes de conectar el escáner al ordenador. Encontrará las instrucciones en la hoja Para empezar.*
- ❑ *Tendrá que instalar el controlador de SCSI que suele incluirse con Windows o con la placa SCSI.*

Si su ordenador tiene una placa SCSI que ya funciona, consulte “Configuración del número de identificación (Id.) de SCSI” de la página 90.

## Configuración del número de identificación (Id.) de SCSI

El Id. SCSI predeterminado del escáner es **2**.

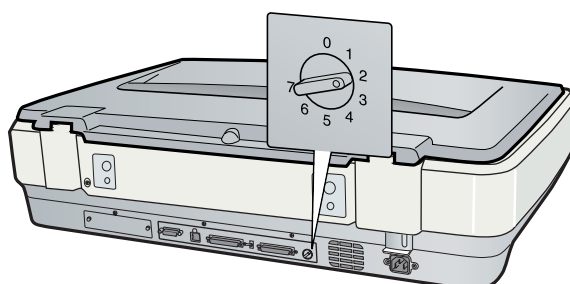

Si añade el escáner a un sistema en el que uno de sus dispositivos SCSI ya tenga el Id. SCSI **2**, cambie el número de Id. por otro que no esté en uso mediante el control giratorio. Consulte la tabla siguiente como referencia.

| Id.   | Disponibilidad           | Descripción                         |
|-------|--------------------------|-------------------------------------|
| 0, 1  | No recomendado           | Suele utilizarse para el disco duro |
| 2     | Disponible               | Ajuste predeterminado del escáner   |
| 3 - 6 | Disponible               |                                     |
| 7     | Quizá no esté disponible | Se suele usar para la placa SCSI    |

**Precaución:**

No configure el Id. SCSI con un número que ya esté asignado a otro dispositivo, pues el ordenador, el escáner y otros dispositivos no funcionarían correctamente.

## Configuración del interruptor de final de línea

El escáner lleva incorporado un final de línea para que los dispositivos SCSI puedan comunicarse correctamente entre ellos. Es posible que tenga que cambiar la posición del interruptor de final de línea para adaptarlo al sistema de su ordenador.

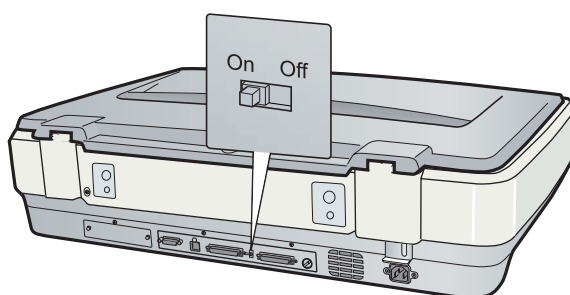
**Nota:**

No utilice un final de línea externo.

Cuando conecte el escáner al extremo de la conexión en cadena, coloque el interruptor de final de línea en la posición de **encendido**; en cualquier otro caso, coloque el interruptor en la posición de **apagado**.

## Conexión del escáner

Siga estos pasos para conectar el escáner al ordenador a través de la interfaz SCSI.

**Nota:**

La combinación que necesita de conectores del cable de interfaz SCSI depende del fabricante del dispositivo SCSI y de la placa de interfaz SCSI.

1. Compruebe que el escáner, ordenador y todos los demás dispositivos SCSI estén apagados, pues podrían producirse daños.

2. Conecte un extremo del cable de interfaz a uno de los conectores SCSI del escáner hasta que los cierres de ambos lados encajen en su sitio.

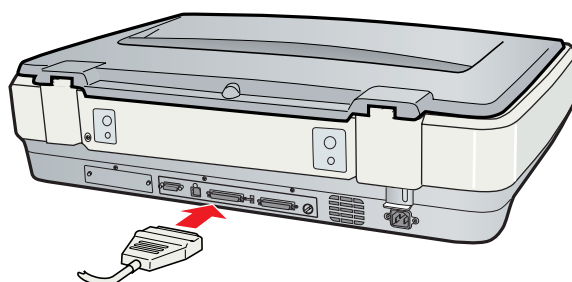

3. Conecte el otro extremo del cable al puerto SCSI del ordenador o a otro dispositivo SCSI.
4. Enchufe los cables de alimentación del ordenador, escáner y otros dispositivos SCSI externos. Antes de encender el sistema, lea "Orden de encendido" de la página 92.

### **Orden de encendido**

Tenga presentes estas indicaciones siempre que encienda el ordenador y los dispositivos SCSI, escáner incluido. En primer lugar, encienda el dispositivo SCSI conectado al extremo más lejano de la conexión en cadena. A continuación, encienda el segundo más lejano, y así sucesivamente. Por último encienda el ordenador. Si intenta utilizar un dispositivo SCSI que se ha encendido después que el ordenador, es posible que el dispositivo o el ordenador no funcione correctamente.

### **Orden de apagado**

Tenga presentes estas indicaciones siempre que apague el ordenador y los dispositivos SCSI, escáner incluido.

- Cuando haya terminado de utilizar el sistema, apague primero el ordenador, luego el escáner y después los demás dispositivos SCSI.
- Cuando esté encendido el ordenador, no apague ningún dispositivo SCSI que tenga un final de línea activo (**encendido**).
- No apague el escáner y luego lo vuelva a encender mientras utilice el ordenador, pues el posible que el escáner no funcione correctamente.

## Capítulo 7

---

### **Con la tarjeta Network Image Express opcional**

---

---

#### **Acerca de la tarjeta Network Image Express opcional**

---

Epson Scan funciona en combinación con la tarjeta Epson Network Image Express (B80839\*) para permitirle controlar directamente todas las funciones de su escáner en un entorno de red.

Para instalar la tarjeta Epson Network Image Express y conectarla al escáner, consulte la documentación que acompaña a la tarjeta.

Después de instalar la tarjeta Epson Network Image Express, consulte “Instalación de ordenadores clientes para el escaneado por red” de la página 93.

#### **Limitaciones relativas a las interfaces:**

El escáner lleva incorporadas las interfaces USB y SCSI. Si ha instalado la tarjeta opcional Epson Network Image Express o una tarjeta especial para un sistema de copia en la ranura de la interfaz opcional, recuerde que su escáner tiene una tercera interfaz más. Pero no se garantiza el acceso simultáneo con estas tres interfaces distintas.

---

#### **Instalación de ordenadores clientes para el escaneado por red**

Para poder trabajar por red, debe instalar una tarjeta de interfaz de red y un controlador de tarjeta de interfaz de red (NIC) en cada uno de los ordenadores cliente conectados a la red. Consulte la documentación que acompaña a la tarjeta para más instrucciones.

Después, siga las instrucciones descritas en esta sección para configurar el protocolo TCP/IP en los ordenadores cliente.

#### **Instalación del protocolo TCP/IP**

##### **En Windows Vista**

1. Haga clic en el icono del botón de inicio, luego, con el botón secundario del ratón, en el icono **Entorno de red**. Después seleccione **Propiedades**.
2. Haga clic en **Ver estado**.

3. Haga clic en **Propiedades**.

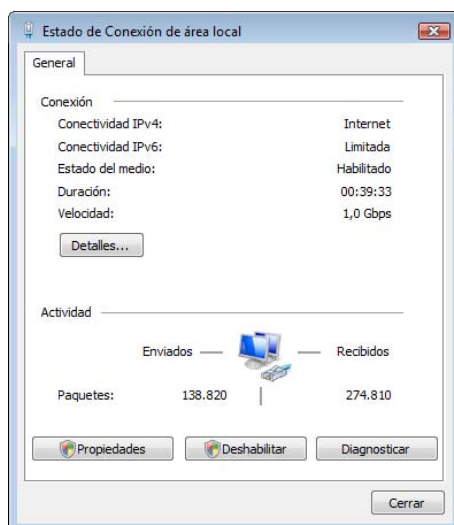

4. En la ventana Control de cuentas de usuario, haga clic en **Continuar**.

5. En la ventana Propiedades de conexión de área local, compruebe que esté activada la casilla **Protocolo de Internet versión 4 (TCP/IPv4)** y haga clic en **Aceptar**. Después, vaya a “Escaneado por red” de la página 97.

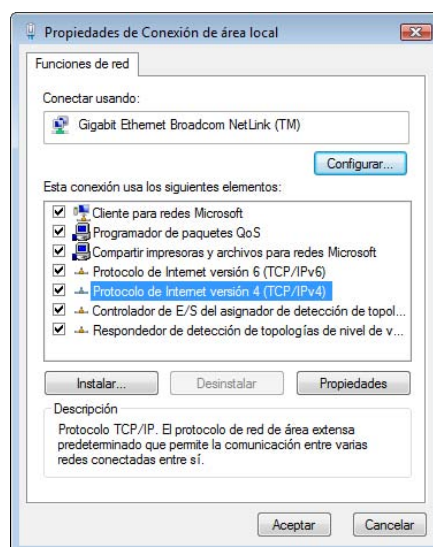

Si **Protocolo de Internet versión 4 (TCP/IPv4)** no figura en la lista, vaya al paso 6.

6. Haga clic en **Instalar**. Aparecerá la ventana Seleccionar tipo de característica de red.

7. Seleccione **Protocolo** en la lista y haga clic en **Agregar**.

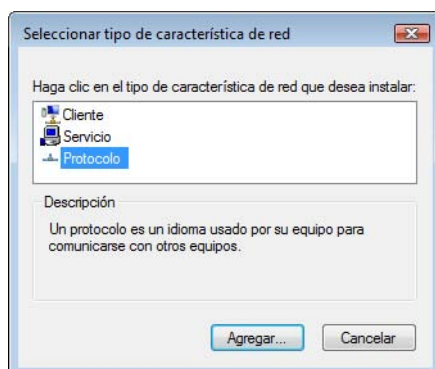

8. Seleccione **Protocolo de Internet versión 4 (TCP/IPv4)** y haga clic en **Aceptar**.
9. Compruebe que esté activada la casilla **Protocolo de Internet versión 4 (TCP/IPv4)** y haga clic en **Aceptar**. Después, vaya a “Escaneado por red” de la página 97.

## En Windows XP o 2000

### Nota:

Las pantallas mostradas en esta sección pertenecen a Windows 2000, pero las instrucciones son idénticas para Windows XP a menos que se indique lo contrario.

#### 1. En Windows XP:

Haga clic en **Inicio**, haga clic con el botón secundario en **Mis sitios de red**, y seleccione **Propiedades**.

#### En Windows 2000:

Haga clic, con el botón secundario, en el icono **Mis sitios de red** y seleccione **Propiedades**.

2. Haga doble clic en **Conexión de área local**.

3. Haga clic en **Propiedades**.

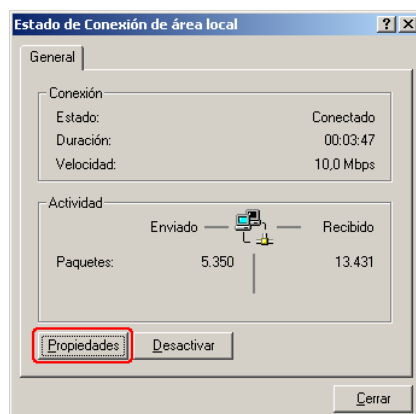

4. En la ventana Propiedades de conexión de área local, compruebe que esté activada la casilla **Protocolo de Internet (TCP/IP)** y haga clic en **Aceptar**. Después, vaya a “Escaneado por red” de la página 97.

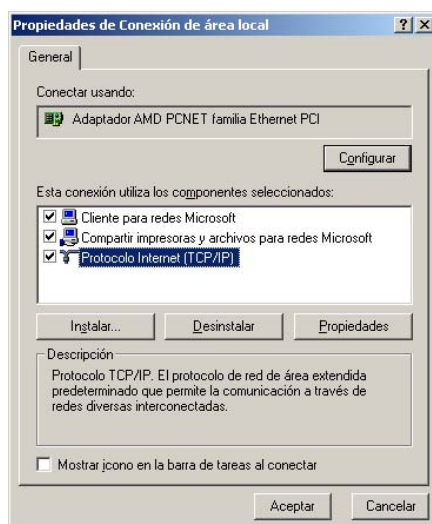

Si **Protocolo de Internet (TCP/IP)** no figura en la lista, vaya al paso 5.

5. Haga clic en **Instalar**. Aparecerá la ventana Seleccionar tipo de componente de red.



6. Seleccione **Protocolo** en la lista y haga clic en **Agregar**.



7. Seleccione **Protocolo de Internet (TCP/IP)** y haga clic en **Aceptar**.
8. Compruebe que esté activada la casilla **Protocolo de Internet (TCP/IP)** y haga clic en **Aceptar** o en **Cerrar**. Después, vaya a “Escaneado por red” de la página 97.

---

## Escaneado por red

### Inicio de Epson Scan Settings

Compruebe que el escáner y la tarjeta Network Image Express estén encendidos y funcionando correctamente. Después, siga estos pasos para utilizar el programa Epson Scan Settings y habilitar el escaneado por red.

#### **Nota para los usuarios de Windows:**

- En Windows Vista, necesita una cuenta de administrador y la contraseña si inicia sesión como un usuario estándar.
- En Windows XP, tiene que iniciar sesión con una cuenta Administrador del equipo.
- En Windows 2000, tiene que iniciar sesión como usuario con privilegios administrativos (un usuario miembro del grupo Administradores).

#### **Nota para los usuarios de Mac OS X:**

- No use la función Cambio rápido de usuario cuando utilice el escáner.
- Tiene que iniciar sesión con una cuenta Administrador del equipo.

1. Pida al administrador de su red la dirección IP o el nombre de host de la tarjeta Network Image Express.
2. Inicie Epson Scan Settings.

**En Windows:**

Seleccione el icono del botón de inicio o **Inicio > Todos los programas o Programas > EPSON Scan > EPSON Scan Settings.**

**En Mac OS X:**

Haga doble clic en el icono **EPSON Scan Settings**, situado en la carpeta **Utilidades.**

3. Seleccione su escáner en la lista desplegable **Seleccione escáner.**

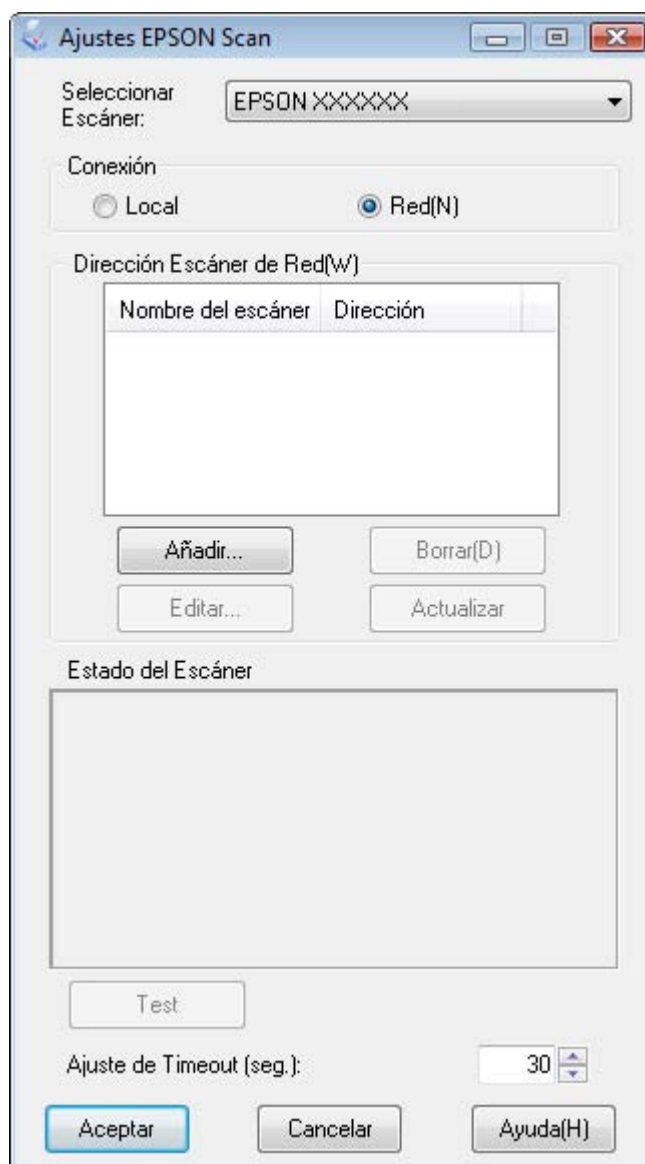

4. Seleccione **Red** y haga clic en **Añadir.**

5. En la ventana Añadir, elija la dirección IP de la tarjeta Network Image Express debajo de Buscar direcciones, o seleccione **Entrar dirección** y escriba la dirección. Después, haga clic en **OK**.

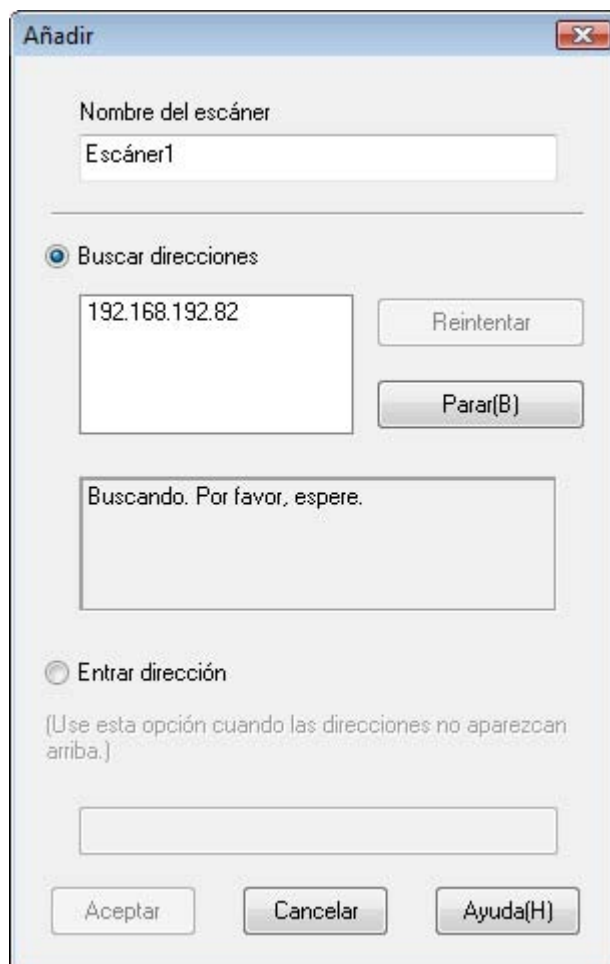

- En la ventana Epson Scan Settings, haga clic en el botón **Test** para comprobar la conexión. Si todo funciona correctamente, aparecerá un mensaje indicando que la conexión es satisfactoria en el cuadro Estado del Escáner.

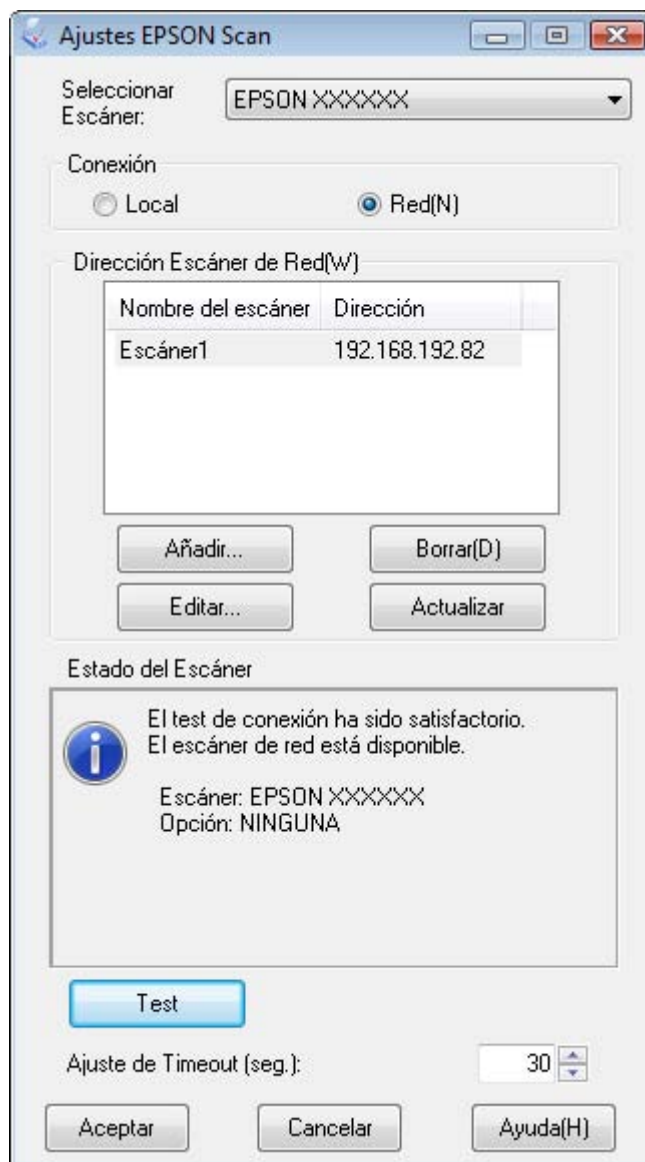

- Haga clic en **OK** para guardar los ajustes.

## Escaneado de una imagen

**Nota:**

Tiene que configurar la dirección IP de su tarjeta Network Image Express para poder escanear con ella. Consulte las instrucciones en “Inicio de Epson Scan Settings” de la página 97.

1. Encienda el escáner y luego el ordenador cliente.
2. Coloque el original u originales en la superficie para documentos. Consulte las instrucciones en “Colocación de documentos o fotografías” de la página 16.
3. Inicie Epson Scan. Consulte las instrucciones en “Inicio de Epson Scan” de la página 20.
4. Seleccione el modo deseado. Consulte las instrucciones en “Selección de un modo de Epson Scan” de la página 22.
5. En las ventanas de Epson Scan, configure los ajustes adecuados. En una de estas secciones encontrará las instrucciones.

**Modo Oficina:** “Escaneado en el Modo Oficina” de la página 24

**Modo Fácil:** “Escaneado en el Modo Fácil” de la página 26

**Modo Profesional:** “Escaneado en el Modo Profesional” de la página 28

6. Haga clic en **Escanear** o pulse el botón Iniciar  del escáner.

**Nota:**

En un entorno de red, el hecho de pulsar el botón Iniciar  del escáner equivale a hacer clic en el botón **Escanear** de la ventana Epson Scan.

## Capítulo 8

### Uso del alimentador automático de documentos opcional

#### Acerca del alimentador automático de documentos (ADF) opcional

El alimentador automático de documentos (B81321\*) le permite cargar en el escáner, de forma automática, documentos de varias páginas (100 hojas como máximo). Es particularmente útil para el OCR (reconocimiento óptico de caracteres), y para crear una base de datos de imágenes rápidamente.

Encontrará las instrucciones para desembalar el ADF en “Desembalaje del alimentador automático de documentos” de la página 102.

#### Desembalaje del alimentador automático de documentos

Compruebe que tiene todos los artículos de la ilustración siguiente. Si falta algún artículo o está defectuoso, póngase en contacto con su distribuidor de Epson inmediatamente. Consulte “Centro de Atención al cliente” de la página 137.

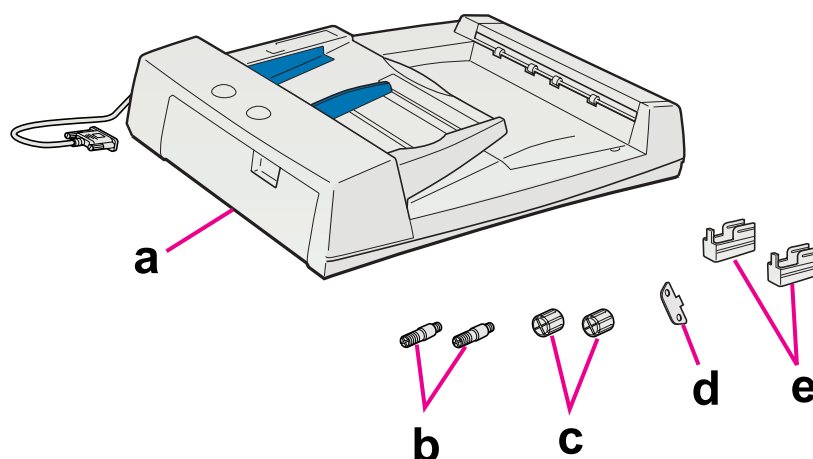

- a. alimentador automático de documentos (ADF)
- b. tornillos de instalación (2)
- c. presillas (2)
- d. destornillador
- e. pies (2) para el GT- 20000

Encontrará las instrucciones para instalar el ADF en “Instalación del alimentador automático de documentos (ADF)” de la página 103.

## Instalación del alimentador automático de documentos (ADF)

Siempre que desee utilizar el ADF, tendrá que sacar la cubierta del escáner y sustituirla por el ADF.



**Advertencia:**

*El ADF pesa mucho, es posible que necesite otra persona para levantarlo.*

**Nota:**

*El ADF es grande; deje bastante espacio libre alrededor del escáner.*

1. Compruebe que el escáner esté apagado y desenchufe el cable de alimentación.
2. Retire la cubierta del escáner. Consulte las instrucciones en “Colocación de documentos grandes o gruesos” de la página 18.
3. Quite la cinta y los demás materiales de embalaje del ADF.
4. Coloque los dos pies pequeños (los que tienen muescas en los laterales).

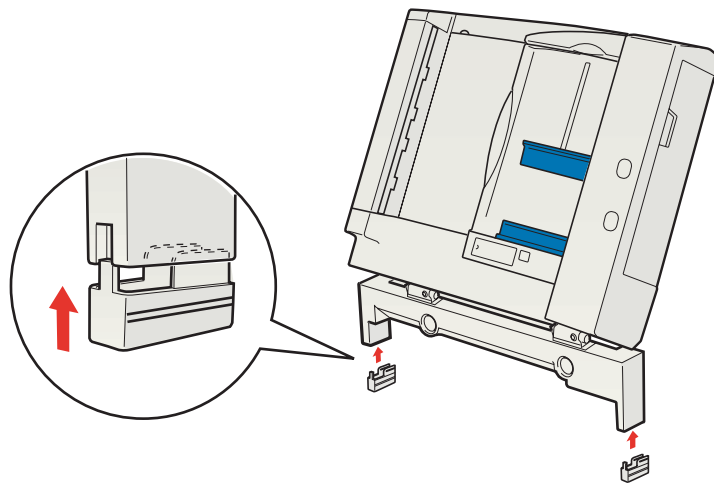

**Nota:**

Cuando saque los pies, gírelos y retírelos como se muestra.

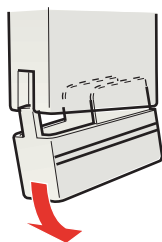

5. Introduzca los tornillos de instalación que acompañan al ADF en los orificios situados en la parte posterior del escáner, y atorníllelos con el destornillador incluido.

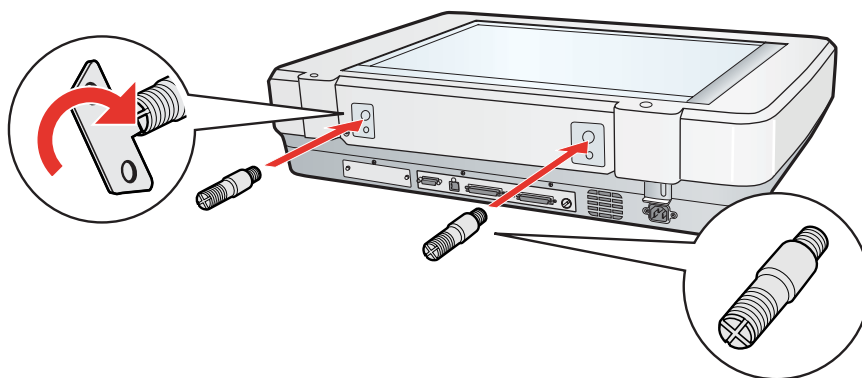

6. Alinee los tornillos de instalación con los orificios del ADF. Introduzca los tornillos de instalación en los agujeros.

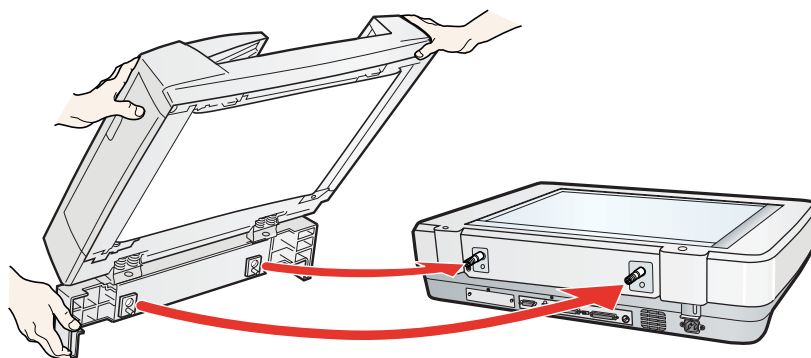
**Advertencia:**

El ADF pesa mucho. Pida ayuda para levantarlo.



7. Fije las presillas en los extremos de los tornillos de instalación con el destornillador incluido.

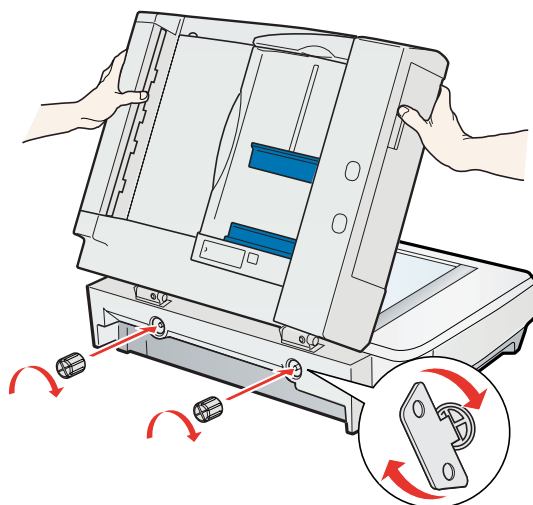

8. Conecte el cable del ADF al conector **ADF** del escáner.

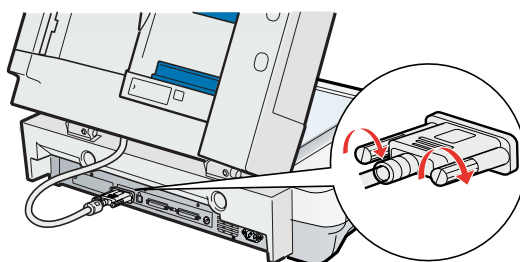

9. Cierre el ADF.

10. Enchufe el cable de alimentación al escáner y enciéndalo.

Si desea colocar documentos en el ADF, consulte “Carga de documentos en el alimentador automático de documentos” de la página 106.

## Carga de documentos en el alimentador automático de documentos

### Especificaciones del documento

En la siguiente tabla figuran los tamaños de papel que puede cargar en el ADF.

| Nombre del papel | Medidas                                 | Sentido de carga en el ADF |
|------------------|---|----------------------------|
| A3               | 297 × 420 mm (11,7 × 16,5 pulgadas)     | Vertical                   |
| Doble carta      | 279,4 × 431,8 mm (11 × 17 pulgadas)     | Vertical                   |
| B4               | 257 × 364 mm (10,1 × 14,3 pulgadas)     | Vertical                   |
| Legal            | 215,9 × 355,6 mm (8,5 × 14 pulgadas)    | Vertical                   |
| A4               | 210 × 297 mm (8,3 × 11,7 pulgadas)      | Vertical/Horizontal        |
| Carta            | 215,9 × 279,4 mm (8,5 × 11 pulgadas)    | Vertical/Horizontal        |
| B5               | 182 × 257 mm (7,2 × 10,1 pulgadas)      | Vertical/Horizontal        |
| Ejecutivo        | 184,1 × 266,7 mm (7,25 × 10,5 pulgadas) | Vertical/Horizontal        |
| A5               | 148,5 × 210 mm (5,9 × 8,3 pulgadas)     | Vertical/Horizontal        |

Cargue únicamente documentos que cumplan las siguientes especificaciones.

|                |   |
|----------------|---|
| Gramaje        | de 50 a 127 g/m <sup>2</sup> (de 0,1 a 0,3 libras/m <sup>2</sup> )  |
| Tipo de papel  | Papel de alta calidad o papel térmico   |
| Tipo impresión | Documentos impresos con impresoras matriciales, impresoras láser o máquinas de fax<br>No cargue documentos impresos con impresoras de inyección de tinta. |

Compruebe que los documentos cumplan los siguientes requisitos antes de colocarlos en el ADF.

- Que la tinta esté seca.
- Que el documento no tenga orificios ni esté ondulado o arrugado.
- Que el documento no tenga grapas, clips u otros objetos adheridos, pues podrían dañar el mecanismo del alimentador.
- Que el documento no tenga pliegues a menos de 5 mm (0,2 pulg.) de los bordes.

- ❑ Que el documento no presente zonas recortadas.
- ❑ Que el documento no sea un impreso de varias copias ni encuadernado.
- ❑ Que el documento no tenga el reverso de papel carbón.

## Carga de documentos en el ADF



### **Precaución:**

- ❑ *No coloque fotografías ni originales de valor en el ADF. Si no avanzaran correctamente podrían arrugarse o estropearse. Escanee estos documentos sobre la superficie para documentos.*
  - ❑ *Antes de cargar documentos en el ADF, quite todos los documentos de la superficie para documentos y compruebe que no haya polvo en el cristal.*
  - ❑ *Si tiene que escanear documentos o fotos del cristal de la superficie para documentos mientras está instalado el ADF, siga las instrucciones indicadas en “Colocación de originales en la superficie para documentos cuando está instalado el ADF” de la página 108.*
1. Deslice la guía lateral derecha de la bandeja de entrada del ADF todo lo que pueda hacia delante.

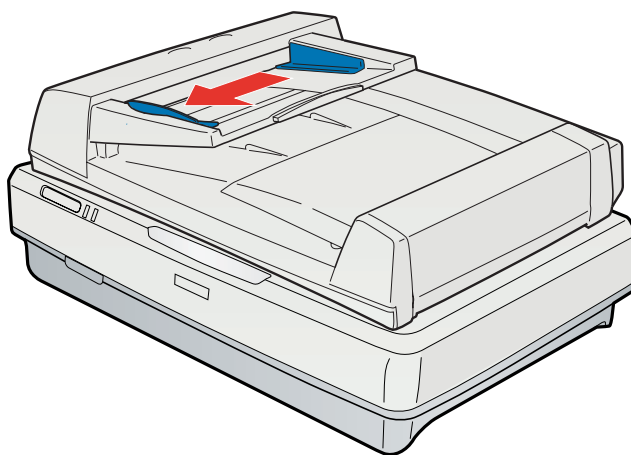

2. Coloque la pila de papel (100 hojas máximo) en la bandeja de salida con la cara impresa boca arriba y el extremo inferior mirando al alimentador. Introduzca el papel en el alimentador hasta encontrar resistencia. Deslice la guía lateral hasta tocar el borde del papel.

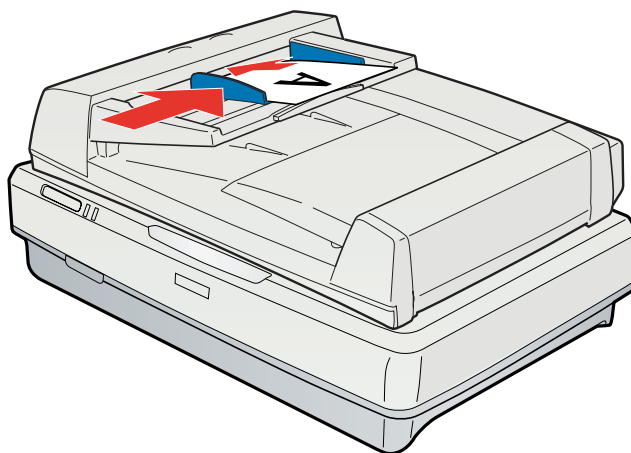
**Nota:**

*No cargue hojas de distintos tamaños.*

Para escanear documentos con el ADF, consulte “Escaneado con el alimentador automático de documentos” de la página 110.

## ***Colocación de originales en la superficie para documentos cuando está instalado el ADF***

**Precaución:**

*No coloque objetos pesados sobre el vidrio de la superficie para documentos ni presione el vidrio con una fuerza excesiva.*

1. Abra el ADF.

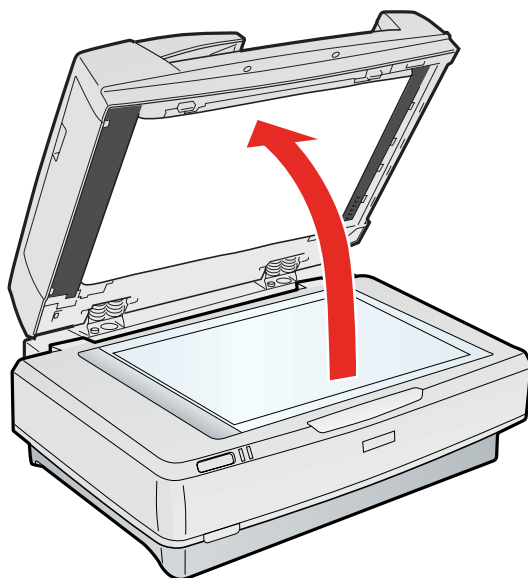

2. Coloque su documento o fotografía boca abajo en la superficie para documentos. Compruebe que la esquina superior izquierda del documento o foto esté junto a la flecha de la esquina del escáner.

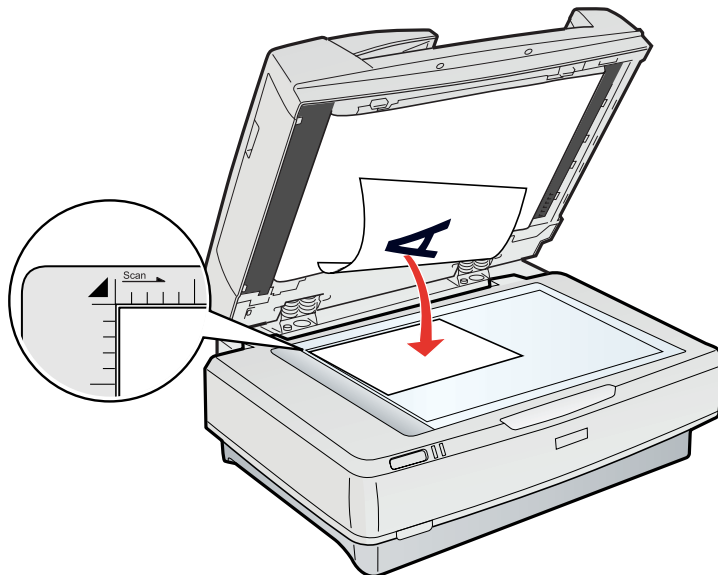

### 3. Cierre el ADF.

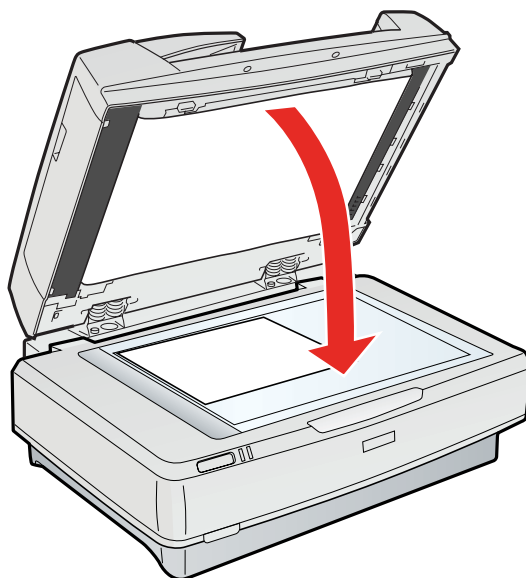

**Nota:**

*Si abre el ADF durante un escaneado, se producirá un error de opción y puede provocar un error de avance del papel.*

Para escanear los documentos con la superficie para documentos cuando está instalado el ADF, consulte una de estas secciones.

**Modo Oficina:** “Escaneado en el Modo Oficina” de la página 24

**Modo Fácil:** “Escaneado en el Modo Fácil” de la página 26

**Modo Profesional:** “Escaneado en el Modo Profesional” de la página 28

---

## ***Escaneado con el alimentador automático de documentos***

En una de estas secciones encontrará las instrucciones para escanear con el ADF.

**Modo Oficina:** “Escaneado en el Modo Oficina con el ADF” de la página 111

**Modo Profesional:** “Escaneado en el Modo Profesional con el ADF” de la página 112

**Nota:**

*El Modo Fácil no está disponible si se escanea con el ADF. Cambie el modo de escaneado por Modo Oficina o Modo Profesional. Consulte las instrucciones en “Cambio del modo de escaneado” de la página 23.*

## Escaneado en el Modo Oficina con el ADF

1. Cargue los documentos en el ADF. Consulte las instrucciones en “Carga de documentos en el alimentador automático de documentos” de la página 106.
2. Inicie Epson Scan. Consulte las instrucciones en “Inicio de Epson Scan” de la página 20.
3. En la lista Modo, seleccione **Modo Oficina**. Consulte las instrucciones en “Cambio del modo de escaneado” de la página 23.
4. En Tipo imagen, elija entre **Color**, **Grisés** y **Blanco y Negro**.

**Nota:**

Si selecciona **Grisés** o **Blanco y Negro**, también podrá seleccionar un ajuste de **Opción imagen**, como se explica a continuación.

| Ajuste Opción imagen            | Descripción   |
|---------------------------------|---|
| Ninguno                         | No se aplica ningún ajuste de Opción imagen.  |
| Eliminar: Rojo                  | Se quita el rojo del escaneado.   |
| Eliminar: Verde                 | Se quita el verde del escaneado.  |
| Eliminar: Azul                  | Se quita el azul del escaneado.   |
| Mejora de Color: Rojo           | Se perfecciona el rojo del escaneado.   |
| Mejora de Color: Verde          | Se perfecciona el verde del escaneado.  |
| Mejora de Color: Azul           | Se perfecciona el azul del escaneado.   |
| Tecnología Mejora Texto         | Aumenta la precisión del escaneado con OCR (reconocimiento óptico de caracteres) porque elimina del escaneado el fondo del documento. Este ajuste solo está disponible cuando el Tipo imagen configurado es Blanco y Negro. |
| Segmentación Automática de Área | Como esta función separa el texto de los gráficos, las imágenes en grises son más nítidas y el reconocimiento de texto más preciso. Este ajuste solo está disponible cuando el Tipo imagen configurado es Blanco y Negro.   |

5. Seleccione uno de estos ajustes como Origen documento.

- ADF - Una cara:** Seleccione este ajuste si carga los documentos con el ADF y sólo escanea una cara de las páginas.
  - ADF - Doble cara:** Seleccione este ajuste si carga los documentos con el ADF y escanea las páginas por las dos caras.
  - Detección Automática:** Con este ajuste, el escáner detecta automáticamente dónde está colocado el documento.
6. Seleccione el tamaño de su documento original en el ajuste **Tamaño**.
  7. Haga clic en la flecha para abrir la lista **Resolución** y seleccione la resolución adecuada para sus originales. Consulte las instrucciones en “Selección de la Resolución de escaneado” de la página 34.
  8. Haga clic en **Previo** para previsualizar las imágenes. Se abrirá la ventana **Previo**, mostrando su imagen o imágenes.
  9. En la ventana **Previo**, puede dibujar un marco (una línea que delimita el área de escaneado) alrededor de la parte de la página del documento que desee escanear. Consulte las instrucciones en “Creación de un marco en una imagen de vista previa” de la página 38.
  10. Cambie los valores de **Ajuste de Imagen** necesarios. Si desea más información, consulte “Ajuste del color y otros ajustes de la imagen” de la página 40.
  11. Ponga las páginas expulsadas encima de las demás páginas del documento.
  12. Haga clic en **Escanear**.

Lo que ocurra después depende de cómo haya iniciado el escaneado. Consulte las instrucciones en “Finalización del escaneado” de la página 50.

Si tiene problemas mientras escanea con el ADF (alimentador automático de documentos), consulte “Problemas con el alimentador automático de documentos (ADF) opcional” de la página 121.

## ***Escaneado en el Modo Profesional con el ADF***

1. Cargue los documentos en el ADF. Consulte las instrucciones en “Carga de documentos en el alimentador automático de documentos” de la página 106.
2. Inicie **Epson Scan**. Consulte las instrucciones en “Inicio de Epson Scan” de la página 20.
3. En la lista **Modo**, seleccione **Modo Profesional**. Consulte las instrucciones en “Cambio del modo de escaneado” de la página 23.



4. Haga clic en la flecha para abrir la lista **Tipo Documento** y seleccione **Reflectante**.
5. Seleccione uno de estos ajustes como Origen documento.
  - ADF - Una cara:** Seleccione este ajuste si carga los documentos con el ADF y sólo escanea una cara de las páginas.
  - ADF - Doble cara:** Seleccione este ajuste si carga los documentos con el ADF y escanea las páginas por las dos caras.
6. Haga clic en la flecha para abrir la lista **Tipo Auto Exposición** y seleccione **Documento**.
7. Haga clic en la flecha para abrir la lista **Tipo Imagen** y seleccione el tipo detallado de imagen que vaya a escanear.

| Ajuste Tipo Imagen | Tipo de imagen que va a escanear                   |
|--------------------|--|
| Color 24-bit       | Foto a color                                       |
| Suavizado de Color | Gráficos a color, como un diagrama o un gráfico    |
| Grisés 8-bit       | Foto en blanco y negro con algunas sombras de gris |
| Semitono           | Dibujos o fotografías sombreados                   |
| Blanco y Negro     | Documento con texto o dibujo lineal en negro       |

**Nota:**

- Si selecciona **Semitono**, también puede seleccionar el ajuste **Patrón**. Para acceder al ajuste, haga clic en el botón **+** (en Windows) o en el botón **▶** (en Mac OS X), contiguo a Tipo Imagen. Para más información sobre cómo definir el ajuste, consulte la Ayuda de Epson Scan.
- Si selecciona **Grisés 8-bit** o **Blanco y Negro**, también podrá seleccionar un ajuste de **Opción Imagen**, como se describe a continuación. Para acceder al ajuste, haga clic en el botón **+** (en Windows) o en el botón **▶** (en Mac OS X), contiguo a Tipo Imagen.

| Ajuste Opción imagen  | Descripción                                  |
|-----------------------|--|
| Ninguno               | No se aplica ningún ajuste de Opción imagen. |
| Eliminar: Rojo        | Se quita el rojo del escaneado.              |
| Eliminar: Verde       | Se quita el verde del escaneado.             |
| Eliminar: Azul        | Se quita el azul del escaneado.              |
| Mejora de Color: Rojo | Se perfecciona el rojo del escaneado.        |

|                                 |   |
|---------------------------------|---|
| Mejora de Color: Verde          | Se perfecciona el verde del escaneado.  |
| Mejora de Color: Azul           | Se perfecciona el azul del escaneado.   |
| Tecnología Mejora Texto         | Aumenta la precisión del escaneado con OCR (reconocimiento óptico de caracteres) porque elimina del escaneado el fondo del documento. Este ajuste sólo está disponible cuando el Tipo Imagen configurado es Blanco y Negro. |
| Segmentación Automática de Área | Como esta función separa el texto de los gráficos, las imágenes en grises son más nítidas y el reconocimiento de texto más preciso. Este ajuste sólo está disponible cuando el Tipo Imagen configurado es Blanco y Negro.   |

8. Haga clic en la flecha para abrir la lista **Resolución** y seleccione la resolución adecuada para sus originales. Consulte las instrucciones en “Selección de la Resolución de escaneado” de la página 34.
9. Haga clic en **Previo** para previsualizar las imágenes. Se abrirá la ventana Previo, mostrando su imagen o imágenes. Encontrará las instrucciones para configurar los ajustes de la ventana Previo en “Previsualización y ajuste del área de escaneado” de la página 35.
10. Modifique la calidad de la imagen si es necesario. Consulte las instrucciones en “Ajuste del color y otros ajustes de la imagen” de la página 40.
11. Haga clic en la flecha para abrir la lista **Tamaño Destino** y seleccione el tamaño de las imágenes escaneadas, si es necesario. Puede escanear sus imágenes a su tamaño original, o puede reducir o ampliar su tamaño seleccionando Tamaño Destino. Consulte las instrucciones en “Selección del tamaño de escaneado” de la página 46.
12. Ponga las páginas expulsadas encima de las demás páginas del documento.
13. Haga clic en **Escanear**.

Lo que ocurra después depende de cómo haya iniciado el escaneado. Consulte las instrucciones en “Finalización del escaneado” de la página 50.

Si tiene problemas mientras escanea con el ADF (alimentador automático de documentos), consulte “Problemas con el alimentador automático de documentos (ADF) opcional” de la página 121.

## Capítulo 9

# Mantenimiento

---

## Limpieza del escáner

---

Para que el escáner funcione al máximo de sus prestaciones, debería limpiarlo a conciencia regularmente como se indica a continuación.

**Precaución:**

- No presione con mucha fuerza el cristal de la superficie para documentos.*
- Procure no rayar ni dañar el cristal de la superficie para documentos, ni tampoco utilice cepillos muy duros o abrasivos para limpiarla. Una superficie de cristal dañada puede provocar la disminución de la calidad del escaneado.*
- Nunca utilice alcohol, disolventes ni productos corrosivos para limpiar el escáner. Dichos productos químicos pueden estropear las piezas del escáner y su carcasa.*
- Procure que no se viertan líquidos en el mecanismo ni en los componentes electrónicos del escáner. Podría averiar seriamente el mecanismo y los circuitos.*
- No pulverice lubricantes en el interior del escáner.*
- Nunca abra la carcasa del escáner.*

1. Apague el escáner.
2. Desenchufe del escáner el cable de alimentación.
3. Limpie el exterior con un paño humedecido de detergente neutro disuelto en agua.
4. Si se ensucia el cristal de la superficie para documentos, límpielo con un paño seco y suave. Si el cristal se ensucia con grasa o con algún otro material difícil de eliminar, utilice un paño suave humedecido con un poco de limpiacristales para limpiarlo. Seque el líquido restante.

**Precaución:**

*No pulverice limpiacristales directamente en el cristal del escáner.*

Compruebe que no haya polvo en la superficie para documentos. En las imágenes escaneadas, el polvo puede provocar la aparición de puntos.

---

## ***Sustitución de la bombilla del escáner***

La luminosidad de la bombilla del escáner disminuye con el paso del tiempo. Si la bombilla se funde o emite una luz demasiado escasa, el escáner dejará de funcionar y los indicadores luminosos de preparado y de error parpadearán rápidamente. Cuando esto ocurra, deberá sustituir el conjunto de bombillas un profesional. Para más detalles, consulte a su Centro de Atención al Cliente. Consulte “Centro de Atención al cliente” de la página 137.

**Precaución:**

*Nunca abra la carcasa del escáner. Si estima necesario algún ajuste o reparación, póngase en contacto con el Centro de Atención al Cliente.*

---

## ***Transporte del escáner***

Antes de transportar el escáner una distancia considerable, o de almacenarlo durante mucho tiempo, deberá colocar el carro del escáner en la posición de inicio para impedir que se dañe.

1. Confirme que el carro esté en la posición de inicio del escáner (a la izquierda). Si el carro no está en esa posición, encienda el escáner y espere a que se desplace a la posición de inicio.
2. Apague el escáner y desenchufe el cable de alimentación.
3. Tire hacia abajo del cierre de transporte hasta colocarlo en la posición de cerrado.
4. Desenchufe todos los cables del escáner.
5. Coloque los materiales de protección que acompañaban al escáner, vuelva a embalarlo en su caja original o en otra similar en la que encaje bien el escáner.

## Capítulo 10

# Solución de problemas

## Problemas del escáner

### Indicadores de error

Si se produce un error, el escáner deja de funcionar y los indicadores luminosos de error y preparado señalan el tipo del error.

| Indicador luminoso Error (rojo) | Indicador luminoso Preparado (verde) | Significado   |
|---------------------------------|--------------------------------------|---|
| Encendido                       | Encendido                            | El escáner ha recibido comandos incorrectos procedentes del software de escaneado.<br>Cuando se produzca este error, intente volver a escanear el documento. El escáner volverá a su estado normal cuando reciba comandos correctos.<br>Generalmente, no hace falta reiniciar el escáner ante este tipo de error.   |
| Intermitente                    | Apagado                              | El procedimiento de comunicación es incorrecto o se ha terminado el tiempo de espera si se ha utilizado SCSI.<br>Cuando se produzca este error, apague el escáner y luego vuelva a encenderlo para reiniciarlo.<br>Si usa la interfaz SCSI, apague primero el ordenador. Después, siga el orden correcto de SCSI para el encendido. Consulte las instrucciones en "Orden de encendido" de la página 92. |

|              |              |   |
|--------------|--------------|---|
| Intermitente | Intermitente | <p>Se ha producido un error.</p> <ul style="list-style-type: none"> <li><input type="checkbox"/> Compruebe que el escáner esté conectado correctamente al ordenador. En la hoja Para empezar encontrará instrucciones para conectar el escáner al ordenador.</li> <li><input type="checkbox"/> Compruebe que el software del escáner esté totalmente instalado. En la hoja Para empezar encontrará instrucciones para instalar el software del escáner.</li> <li><input type="checkbox"/> Se ha atascado el papel en el alimentador automático de documentos (ADF) opcional. Saque el papel atascado del ADF. Consulte "Atascos de papel en el ADF" de la página 122.</li> <li><input type="checkbox"/> Apague el escáner y luego vuelva a encenderlo. Si los indicadores Error y Preparado siguen intermitentes, es posible que el escáner no funcione bien o que tenga que cambiar la bombilla. Si desea más información, consulte "Centro de Atención al cliente" de la página 137.</li> </ul> |
| Apagado      | Encendido    | <p>El escáner está listo para escanear.</p> <p>Si está instalado el ADF opcional, esto indica un problema con el ADF (que está vacío o que hay una cubierta abierta, por ejemplo).</p> <p>Revise el ADF y corrija la causa del problema.</p>  |

### ***El escáner no se enciende***

- Compruebe que el cable de alimentación esté bien conectado al escáner y enchufado a una toma de corriente que funcione.
- Compruebe que la toma eléctrica funcione. Si fuera necesario, pruébela enchufando a ella otro dispositivo eléctrico y encendiéndolo.

### ***El escáner no se apaga***

Compruebe que el software del escáner no esté ejecutándose.

### ***No puedo iniciar Epson Scan***

- Asegúrese de que el escáner está encendido.
- Apague el ordenador y el escáner. Después, compruebe que el cable de interfaz esté bien conectado a ambos.

- Use el cable USB que acompañaba a su escáner o el indicado en “Interfaz USB” de la página 149.

**Nota:**

*En algunas regiones el escáner no se entrega con un cable USB.*

- Conecte el escáner directamente al puerto USB del ordenador, o a través de un solo concentrador USB. Es posible que el escáner no funcione bien si está conectado al ordenador mediante un concentrador USB.
- Confirme que su ordenador sea compatible con USB. Consulte las instrucciones en “Comprobación de la compatibilidad entre Windows y USB” de la página 120.
- Si usa un programa compatible con TWAIN (Adobe Photoshop Elements, por ejemplo), compruebe que el escáner seleccionado en el ajuste Escáner u Origen sea el correcto.
- Si ha actualizado el sistema operativo de su ordenador, tendrá que volver a instalar Epson Scan. Desinstale Epson Scan como se indica en “Desinstalación de su software de escaneado” de la página 132, y vuelva a instalarlo como se indica en la hoja Para empezar.

**Sólo para Windows:**

- Compruebe que el Id. SCSI del escáner y el final de línea estén correctamente configurados. Encontrará las instrucciones de configuración de estos ajustes en “Configuración de la interfaz SCSI” de la página 90. Si tiene otras placas de expansión en su ordenador, confirme que sus ajustes de interrupción no interfieran con su placa SCSI. Para más información, consulte la documentación del ordenador.
- Compruebe que el cable SCSI cumpla los requisitos de su placa SCSI. Consulte la documentación que acompaña a la placa de la interfaz.
- Compruebe que la placa de interfaz SCSI esté instalada correctamente.
- Cambie el número de Id. SCSI del escáner por uno que no utilice ningún otro dispositivo SCSI.
- Revise el orden de conexión SCSI y compruebe que el interruptor de final de línea del último dispositivo de la conexión en cadena esté bien configurado.
- En la ventana Administrador de dispositivos, compruebe que el nombre de su escáner no aparezca bajo Dispositivos de imágenes con un signo (?) o de exclamación (!). Si el nombre del escáner aparece con uno de esos signos o como un dispositivo Desconocido, desinstale Epson Scan como se indica en “Desinstalación de su software de escaneado” de la página 132 y luego vuelva a instalarlo como se indica en la hoja Para empezar.

## Comprobación de la compatibilidad entre Windows y USB

1. Siga uno de estos pasos.

**En Windows Vista:** Haga clic en el icono del botón de inicio y seleccione **Panel de control**.

**En Windows XP:** Haga clic en **Inicio** y seleccione **Panel de control**.

**En Windows 2000:** Haga clic en **Inicio**, señale **Configuración**, y seleccione **Panel de control**.

2. Haga clic en **Sistema y mantenimiento** y luego en **Sistema** (en Windows Vista) o doble clic en el icono **Sistema** (en Windows XP y 2000).

3. Siga uno de estos pasos.

**En Windows Vista:** Haga clic en **Administrador de dispositivos**, y, en la ventana Control de cuentas de usuario, haga clic en **Continuar**.

**En Windows XP y 2000:** Haga clic en la ficha **Hardware** y luego en **Administrador de dispositivos**.

4. Desplácese hacia abajo y haga doble clic en **Controladoras de bus serie universal**.

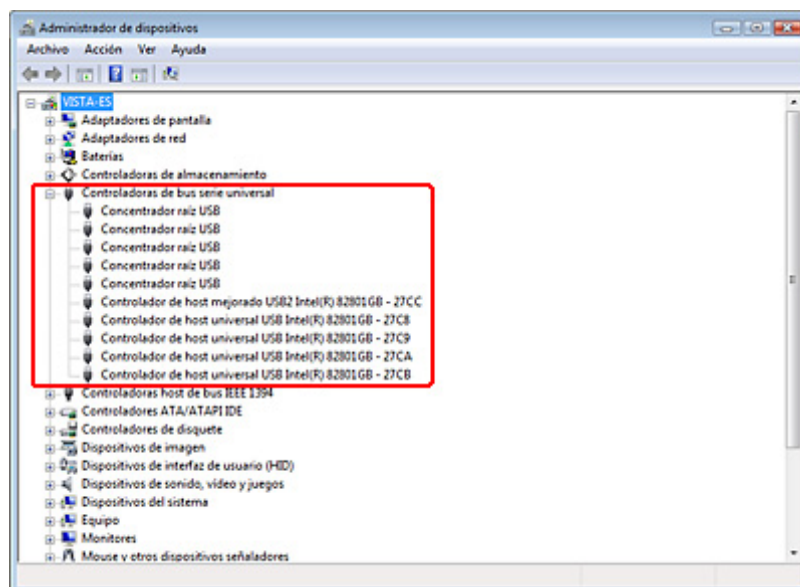

Si figuran en la lista una **Controlador de host universal PCI a USB** y el **Concentrador raíz USB**, significa que Windows es compatible con USB.



5. Intente escanear de nuevo. Si el escáner sigue sin reconocerse, diríjase a su distribuidor o al servicio técnico de EPSON. Consulte “Centro de Atención al cliente” de la página 137.

## ***Cuando pulso el botón Iniciar no se abre el programa correcto***

- Confirme que Epson Scan esté instalado correctamente.
- En Windows Vista y XP:** Haga clic en la ficha **Sucesos** de la ventana Propiedades de su escáner y confirme que no esté seleccionada **No realizar ninguna acción**. También debe confirmar que esté seleccionado el **Botón Iniciar** en la lista Seleccionar un suceso, y que esté seleccionada **Iniciar este programa**. Si desea más información, consulte “Asignación de un programa al botón Iniciar” de la página 86.  
**En Windows 2000:**  
Haga clic en la ficha **Sucesos** de la ventana Propiedades del escáner y compruebe que no esté seleccionada la casilla **Deshabilitar eventos de dispositivo**. Además, compruebe que esté seleccionado el **Botón Iniciar** en el cuadro de lista Sucesos del escáner, y que está seleccionada la aplicación deseada en la lista Enviar a esta aplicación. Si desea más información, consulte “Asignación de un programa al botón Iniciar” de la página 86.
- En Mac OS X:** Confirme que ha iniciado sesión como el usuario que instaló el software del escáner. Los demás usuarios deben iniciar Epson Scanner Monitor en la carpeta Aplicaciones antes de pulsar el botón Iniciar  para escanear.

---

## ***Problemas con el alimentador automático de documentos (ADF) opcional***

### ***No puedo escanear con el ADF***

- Compruebe que esté seleccionado el **Modo Oficina** o el **Modo Profesional** en Epson Scan. Consulte las instrucciones en “Cambio del modo de escaneado” de la página 23.
- Compruebe que **Detección Automática** (sólo en el Modo Oficina), **ADF - Una cara** o **ADF - Doble cara** es el Origen Documento seleccionado en Epson Scan. Consulte las instrucciones en “Escaneado en el Modo Oficina con el ADF” de la página 111 o en “Escaneado en el Modo Profesional con el ADF” de la página 112.
- Si estuviera abierto el ADF, ciérrelo y vuelva a intentar escanear.

## Atascos de papel en el ADF

Si se atasca el papel, primero abra la cubierta del ADF, retire todo el papel que haya en la superficie para documentos y averigüe dónde se ha producido el atasco.

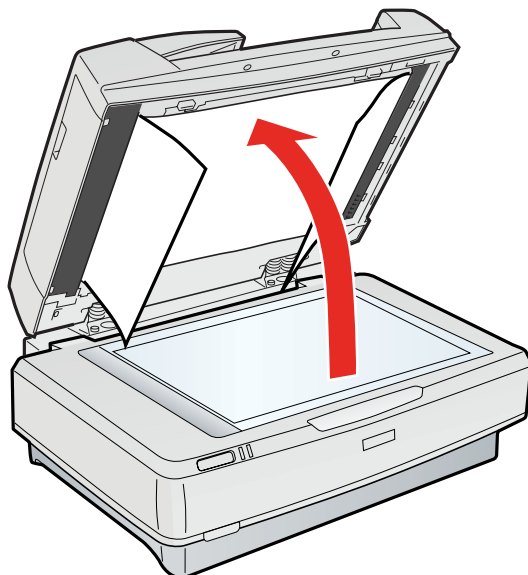

Si el papel se atasca en la posición del alimentador, abra la cubierta izquierda y tire del papel con cuidado hasta sacarlo del mecanismo tractor.

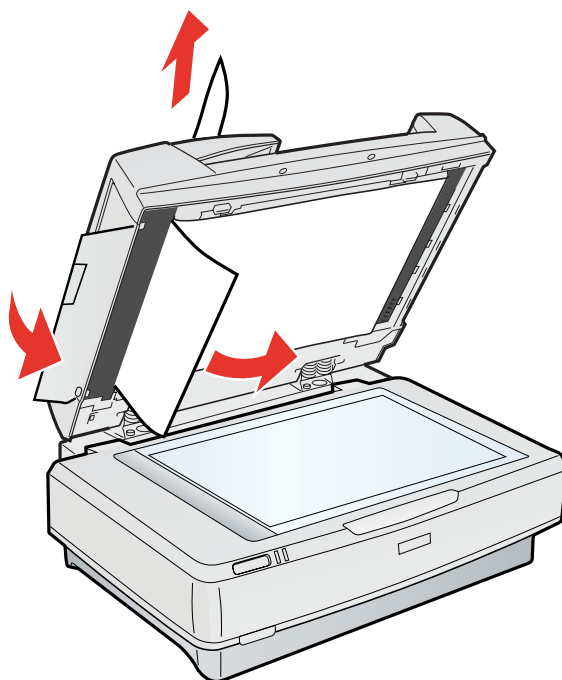

**Nota:**

Tenga cuidado de no tirar demasiado fuerte, pues podría romperse el papel y complicar más su extracción.

Si el papel se atasca en la posición de expulsión, abra la cubierta derecha y tire del papel con cuidado hasta sacarlo del mecanismo tractor.

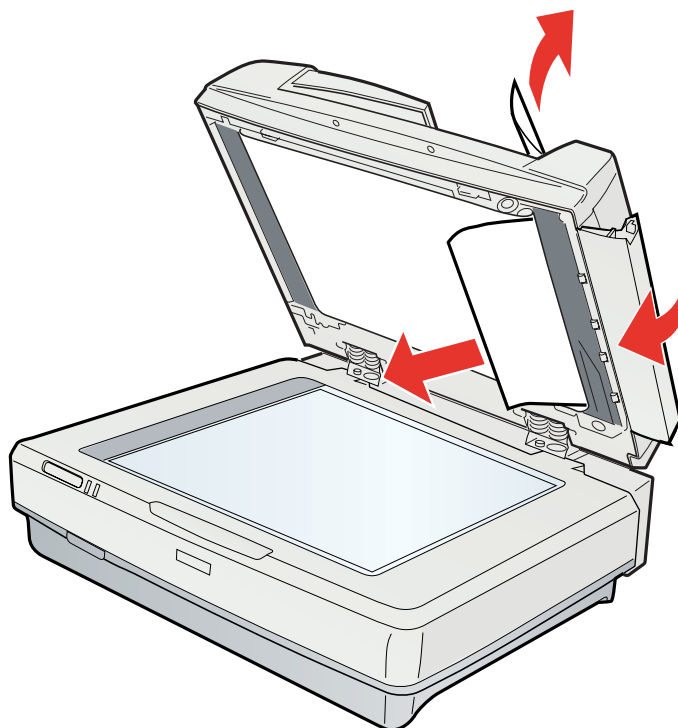
**Nota:**

No tire demasiado fuerte. Si se rompe el papel, abra la cubierta del medio y retire el papel.

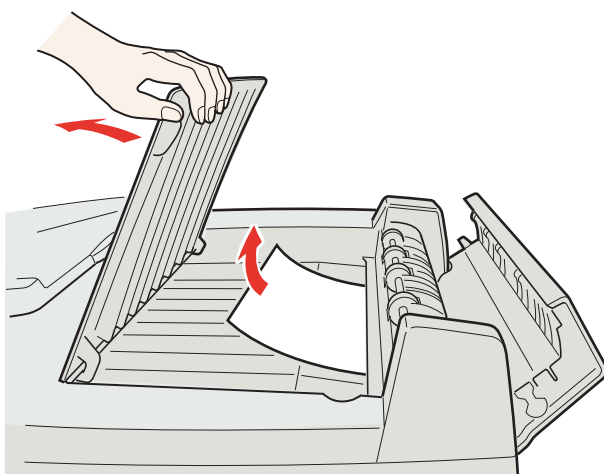

---

## ***Problemas de escaneado***

### ***No puedo escanear con la vista previa Miniatura***

- ❑ En el Modo Oficina no está disponible la vista previa Miniatura. Cambie el modo de escaneado por Modo Fácil o Modo Profesional. Consulte las instrucciones en “Cambio del modo de escaneado” de la página 23.
- ❑ Si está escaneando imágenes con un fondo muy oscuro o muy claro, use la vista previa Normal y cree marcos en las zonas que desee escanear. Consulte las instrucciones en “Previsualización y ajuste del área de escaneado” de la página 35.
- ❑ Si está instalado el ADF opcional, no está disponible la vista previa Miniatura. Utilice la previsualización Normal y cree marcos en las zonas que desee escanear. Consulte las instrucciones en “Previsualización y ajuste del área de escaneado” de la página 35.
- ❑ Si está escaneando un documento de gran tamaño, use la vista previa Normal y cree marcos en las zonas que desee escanear. Consulte las instrucciones en “Previsualización y ajuste del área de escaneado” de la página 35.
- ❑ Confirme que el ajuste de **Tipo Documento** es el correcto. Consulte las instrucciones en “Escaneado en el Modo Fácil” de la página 26 o en “Escaneado en el Modo Profesional” de la página 28.
- ❑ Haga clic en **Configuración**, seleccione la ficha **Previo** y ajuste la zona de recorte de la miniatura con el control deslizante **Área de recorte de miniatura** del menú Previo. Si desea más información, consulte la Ayuda de Epson Scan.

### ***Tengo dificultades para ajustar el área de escaneado en la previsualización Miniatura***

- ❑ Cree un marco o ajuste el marco existente para seleccionar la zona que desee escanear. Consulte las instrucciones en “Previsualización y ajuste del área de escaneado” de la página 35.
- ❑ Haga clic en **Configuración**, seleccione la ficha **Previo** y ajuste la zona de recorte de la miniatura con el control deslizante **Área de recorte de miniatura** del menú Previo. Si desea más información, consulte la Ayuda de Epson Scan.
- ❑ Utilice la previsualización Normal y cree marcos en las zonas que desee escanear. Consulte las instrucciones en “Previsualización y ajuste del área de escaneado” de la página 35.

## ***No puedo escanear varias imágenes a la vez***

- ❑ Deje una distancia mínima de 20 mm (0,8 pulg.) entre una fotografía y otra en la superficie o tabla para documentos.
- ❑ Si está instalado el ADF opcional, tendrá que crear un marco para cada foto colocada en la superficie para documentos. Cree un marco para cada foto, haga clic en la opción **Todas** de la ventana Previo y luego en **Escanear**. Consulte las instrucciones en “Previsualización y ajuste del área de escaneado” de la página 35.

## ***El escaneado tarda mucho***

- ❑ Pruebe a escanear su original a una resolución más baja para lograr un escaneado más rápido. Consulte las instrucciones en “Selección de la Resolución de escaneado” de la página 34.
- ❑ Los ordenadores con puertos USB 2.0 (alta velocidad) pueden transferir datos más rápido que los de puertos USB 1.1. Por lo tanto, el escaneado tardará menos si usa un ordenador con un puerto USB 2.0. Si utiliza un puerto USB 2.0 con su escáner, compruebe que cumpla los requisitos del sistema. Si desea más información, consulte “Requisitos del sistema” de la página 147.

---

## ***Problemas con la calidad del escaneado***

### ***Los bordes del original no se han escaneado***

Separe el documento o la foto unos 3 mm (0,12 pulg.) de los extremos horizontales y verticales de la superficie para documentos para evitar recortes.

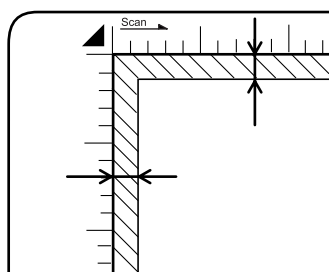

## ***Sólo aparecen unos puntos en la imagen escaneada***

- ❑ Compruebe que ha colocado el documento o la foto en la superficie con el lado para escanear boca abajo. Si desea más información, consulte “Colocación de documentos o fotografías” de la página 16.
- ❑ Si va a escanear con el ajuste **Blanco y Negro**, cambie el ajuste de **Umbral**. Consulte las instrucciones en “Ajuste del color y otros ajustes de la imagen” de la página 40.

## ***En las imágenes escaneadas siempre aparecen una o varias líneas de puntos***

Quizá tenga que limpiar la superficie o tabla para documentos. Limpie la superficie para documentos. Consulte “Limpieza del escáner” de la página 115.

Si el problema no desaparece, quizá la superficie esté rayada. Pida ayuda a su distribuidor. Consulte “Centro de Atención al cliente” de la página 137.

## ***Las líneas rectas de la imagen salen torcidas***

Asegúrese de que el documento quede totalmente recto sobre la superficie para documentos.

## ***La imagen aparece distorsionada o borrosa***



- ❑ Asegúrese de que el documento o fotografía quede plano sobre la Tabla Documento. Compruebe también que el documento o fotografía no esté arrugado ni curvado.
- ❑ Asegúrese de que el documento o fotografía no se hayan movido durante el escaneado.
- ❑ Asegúrese de que el escáner esté sobre una superficie plana y estable.

- ❑ Seleccione la casilla **Desenfocar máscara** en la ventana del Modo Oficina o del Modo Profesional. Consulte las instrucciones en “Ajuste del color y otros ajustes de la imagen” de la página 40.
- ❑ Configure el ajuste **Auto Exposición** en la ventana del Modo Profesional. Consulte las instrucciones en “Ajuste del color y otros ajustes de la imagen” de la página 40.
- ❑ Haga clic en **Configuración**, seleccione la ficha **Color** y, en el menú Color, seleccione **Control de Color** y **Auto Exposición continua**. Si desea más información, consulte la Ayuda de Epson Scan.
- ❑ Haga clic en **Configuración**, seleccione la ficha **Color** y haga clic en **Valor recomendado** para recuperar el ajuste predeterminado de Auto Exposición. Si desea más información, consulte la Ayuda de Epson Scan.
- ❑ Aumente el ajuste de Resolución. Consulte las instrucciones en “Selección de la Resolución de escaneado” de la página 34.

### ***Los colores aparecen difuminados o distorsionados en los bordes de la imagen***



Si el documento es muy grueso o está curvado en los extremos, cubra los extremos con papel para bloquear la luz externa cuando escanee.

### ***La imagen escaneada es demasiado oscura***



- ❑ Si el original es demasiado oscuro, pruebe con la función **Corrección clarescuro** del Modo Fácil o del Modo Profesional. Consulte las instrucciones en “Arreglo del clarescuro de las fotos” de la página 60.
- ❑ Revise el ajuste de **Brillo**. Si desea más información, consulte la Ayuda de Epson Scan.
- ❑ Haga clic en **Configuración**, seleccione la ficha **Color** y cambie el ajuste de **Visualizar Gamma** para que coincida con el del dispositivo de salida (monitor o impresora) en el menú Color. Si desea más información, consulte la Ayuda de Epson Scan.
- ❑ Haga clic en **Configuración**, seleccione la ficha **Color** y, en el menú Color, seleccione **Control de Color y Auto Exposición continua**. Si desea más información, consulte la Ayuda de Epson Scan.
- ❑ Haga clic en **Configuración**, seleccione la ficha **Color** y haga clic en **Valor recomendado** para recuperar el ajuste predeterminado de Auto Exposición. Si desea más información, consulte la Ayuda de Epson Scan.
- ❑ Haga clic en el icono Ajuste Histograma  del Modo Profesional para ajustar el brillo.
- ❑ Revise los ajustes de brillo y contraste de su monitor.

### ***En la imagen escaneada aparece una imagen por detrás de la original***

Si el original está impreso en papel, las imágenes de la otra cara pueden ser visibles para el escáner y aparecer en la imagen escaneada. Pruebe a escanear el original con un papel blanco por detrás. Compruebe también que los ajustes de **Tipo Documento** y de **Tipo Imagen** sean los correctos para su original. Consulte las instrucciones en “Escaneado en el Modo Oficina” de la página 24, “Escaneado en el Modo Fácil” de la página 26 o en “Escaneado en el Modo Profesional” de la página 28.



## En la imagen escaneada aparecen tramas arrugadas

Puede aparecer una trama arrugada o sombreada (conocida como moiré) en la imagen escaneada de un documento impreso. Es el resultado de las interferencias producidas a causa de la diferencia entre los pasos de la pantalla del escáner y los semitonos del original.

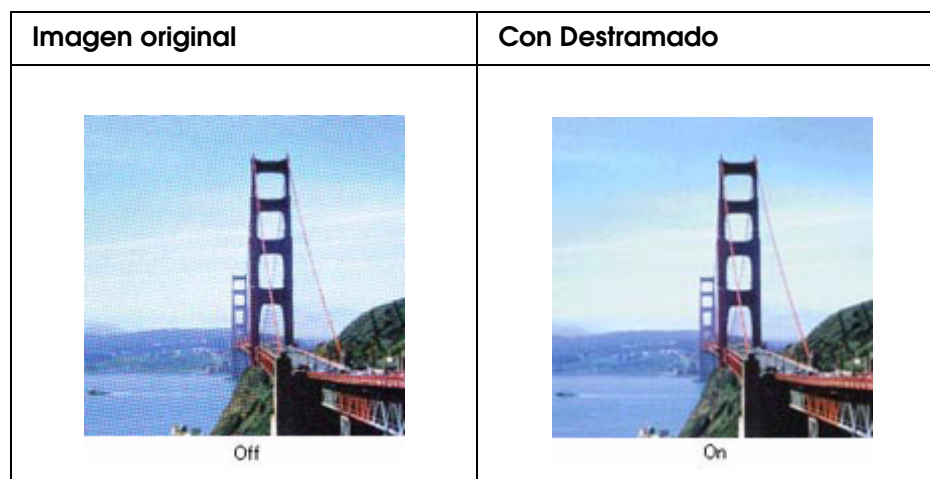

- Seleccione la casilla **Destramado**. En el Modo Profesional, seleccione la **Lineatura de Trama** adecuada para el Destramado y anule la selección del ajuste **Desenfocar máscara**. Consulte las instrucciones en “Ajuste del color y otros ajustes de la imagen” de la página 40.
- Seleccione un ajuste de resolución más bajo. Consulte las instrucciones en “Selección de la Resolución de escaneado” de la página 34.

### **Nota:**

*No se pueden eliminar las tramas arrugadas si escanea con una resolución superior a 600 ppp.*

## Los caracteres no se reconocen bien

- Asegúrese de que el documento quede totalmente recto sobre la superficie para documentos.
- En el Modo Oficina o en el Modo Fácil, seleccione la casilla **Mejora del texto**.
- Configure el ajuste de **Umbral**.

**Modo Oficina:** Seleccione el Tipo Imagen **Blanco y Negro** y elija el ajuste adecuado de Opción Imagen. Después, afine el ajuste de **Umbral**. Si desea más información, consulte la Ayuda de Epson Scan.

**Modo Fácil:** Seleccione el Tipo Imagen **Blanco y Negro**. Después, afine el ajuste de **Umbral**. Si desea más información, consulte la Ayuda de Epson Scan.

**Modo Profesional:** Seleccione el Tipo Imagen **Blanco y Negro**. Haga clic en el botón **+** (en Windows) o **▶** (en Mac OS X), situado junto a **Tipo Imagen**, y seleccione el ajuste adecuado de Opción Imagen. Después, afine el ajuste de **Umbral**. Si desea más información, consulte la Ayuda de Epson Scan.

- Consulte el manual de su software de OCR para ver si hay ajuste que pueda configurar en su software de OCR.

## ***Los colores escaneados son distintos de los originales***

- Confirme que el ajuste de **Tipo Imagen** sea el correcto. Consulte las instrucciones en “Escaneado en el Modo Oficina” de la página 24, “Escaneado en el Modo Fácil” de la página 26 o en “Escaneado en el Modo Profesional” de la página 28.
- Haga clic en **Configuración**, seleccione la ficha **Color** y cambie el ajuste de **Visualizar Gamma** para que coincida con el del dispositivo de salida (monitor o impresora) en el menú Color. Si desea más información, consulte la Ayuda de Epson Scan.
- Configure el ajuste **Auto Exposición** en el Modo Profesional. Seleccione otro ajuste de **Corrección de Tono**. Consulte las instrucciones en “Ajuste del color y otros ajustes de la imagen” de la página 40.
- Haga clic en **Configuración**, seleccione la ficha **Color** y, en el menú Color, seleccione **Control de Color** y **Auto Exposición continua**. Si desea más información, consulte la Ayuda de Epson Scan.
- Haga clic en **Configuración**, seleccione la ficha **Color** y haga clic en **Valor recomendado** para recuperar el ajuste predeterminado de Auto Exposición. Si desea más información, consulte la Ayuda de Epson Scan.
- Haga clic en **Configuración**, seleccione la ficha **Previo** y desactive el ajuste **Previo rápido** del menú Previo. Si desea más información, consulte la Ayuda de Epson Scan.
- No olvide activar el ajuste **Incrustar Perfil ICC**. En la ventana Ajustes de Guardar Archivo, seleccione el Tipo **JPEG** o **TIFF**. Haga clic en **Opciones** y active la casilla **Incrustar Perfil ICC**. Para acceder a la ventana Ajustes de Guardar Archivo, consulte “Selección de los Ajustes de Guardar Archivo” de la página 31.

- ❑ Revise las funciones de coincidencia de colores y de gestión del color del ordenador, el adaptador de pantalla y el software. Hay algunos ordenadores que pueden cambiar la paleta de colores de la pantalla. Para más detalles, consulte los manuales del software y del hardware.
- ❑ **En Windows:** Use el sistema de gestión del color para su ordenador: ICM. Agregue un perfil de color adecuado a su monitor para mejorar la correspondencia de colores en la pantalla. Es muy difícil conseguir la correspondencia exacta de colores. Busque, en la documentación del software y del monitor, información sobre la coincidencia y la calibración de los colores.
- ❑ **En Mac OS X:** Use el sistema de gestión del color para su ordenador: ColorSync. Es muy difícil conseguir la correspondencia exacta de colores. Busque, en la documentación del software y del monitor, información sobre la coincidencia y la calibración de los colores.
- ❑ Los colores de la imagen impresa nunca coinciden exactamente con los de la pantalla, puesto que los monitores y las impresoras emplean sistemas de color distintos: los monitores emplean el RGB (rojo, verde y azul) y las impresoras suelen usar el CMYK (cian, magenta, amarillo y negro).

## ***Las imágenes se giran incorrectamente***

- ❑ Compruebe que los documentos o fotos estén bien colocados en la superficie para documentos. Consulte las instrucciones en “Colocación de documentos o fotografías” de la página 16.
- ❑ Si está escaneando con previsualizaciones en miniatura, seleccione la imagen y haga clic en el icono de rotación  para rotarla. Consulte las instrucciones en “Previsualización y ajuste del área de escaneado” de la página 35.
- ❑ Pruebe a desactivar o activar el ajuste **Orientación Automática de Foto**. Haga clic en **Configuración**, seleccione la ficha **Previo** y active o desactive **Orientación Automática de Foto**.

### **Nota:**

- ❑ *La función Orientación Automática de Foto no funcionará si escanea páginas de periódicos o revistas, documentos, ilustraciones o dibujos lineales. Tampoco funcionará si escanea imágenes con un tamaño igual o inferior a 5,1 cm (2 pulgadas) en cualquiera de los lados.*
- ❑ *Es posible que la Orientación Automática de Foto no funcione correctamente si las caras de su imagen son muy pequeñas, si no miran de frente o son caras de bebés. Es posible que no funcione correctamente si escanea una imagen de interiores que no incluya caras, una imagen de exteriores en la que el cielo no esté en la parte superior o una imagen con puntos brillantes u objetos en lugares que no sean la parte superior de su imagen.*

---

## Desinstalación de su software de escaneado

Quizás tenga que desinstalar y luego volver a instalar el software del escáner para solucionar ciertos problemas o si actualiza su sistema operativo.

### Desinstalación de Epson Scan

Siga las instrucciones de la sección de su sistema operativo para desinstalar Epson Scan.

### Desinstalación de Epson Scan en Windows

**Nota:**

- En Windows Vista, necesita una cuenta de administrador y la contraseña si inicia sesión como un usuario estándar.
- En Windows XP, tiene que iniciar sesión con una cuenta Administrador del equipo.
- En Windows 2000, tiene que iniciar sesión como usuario con privilegios administrativos (un usuario miembro del grupo Administradores).

1. Apague el escáner.
2. Desconecte del ordenador el cable de interfaz del escáner.
3. Siga uno de estos pasos.

**En Windows Vista:** Haga clic en el icono del botón de inicio y seleccione **Panel de control**.

**En Windows XP:** Haga clic en **Inicio** y seleccione **Panel de control**.

**En Windows 2000:** Haga clic en **Inicio**, señale **Configuración**, y seleccione **Panel de control**.

4. Siga uno de estos pasos.

**En Windows Vista:** En la categoría Programas, haga clic en **Desinstalar un programa**.

**En Windows XP:** Haga doble clic en el icono **Agregar o quitar programas**.

**En Windows 2000:** Haga doble clic en el icono **Agregar o quitar programas**.

5. Seleccione **EPSON Scan** en la lista.
6. Siga uno de estos pasos.

**En Windows Vista:** Haga clic en **Desinstalar o cambiar**, y, en la ventana Control de cuentas de usuario, haga clic en **Continuar**.

**En Windows XP o 2000:** Haga clic en **Cambiar o quitar**.

7. En el mensaje de confirmación que aparece, haga clic en **Si**.
8. Siga los pasos indicados en la pantalla para desinstalar Epson Scan.

En ocasiones, aparecerá un mensaje pidiéndole que reinicie el sistema. En ese caso, seleccione **Sí, deseo reiniciar mi equipo ahora** y haga clic en **Finalizar**.

## ***Desinstalación de Epson Scan en Mac OS X***

### ***Nota:***

*Tiene que iniciar sesión con una cuenta Administrador del equipo.*

1. Cierre todas las aplicaciones.
2. Inserte el CD-ROM del software del escáner en su equipo Macintosh.
3. Haga doble clic en el icono **Mac OS X** de la carpeta Epson. Se mostrará la pantalla del instalador del CD.
4. Haga clic en **Instalación personalizada**.
5. Seleccione **Controlador de escáner (EPSON Scan)**.

### ***Nota:***

*Si aparece el cuadro de diálogo Autenticar, escriba su contraseña o frase y haga clic en **OK**.*

6. Lea el contrato de licencia de software y, si está de acuerdo, haga clic en **Aceptar**.
7. En el menú superior izquierdo, seleccione **Eliminar** y luego haga clic en **Eliminar**.
8. Siga los pasos indicados en la pantalla para desinstalar el controlador del escáner.

## ***Desinstalación del Manual de usuario***

Si tiene que desinstalar este Manual de usuario en pantalla, siga los pasos descritos para su sistema operativo.

## Desinstalación del Manual de usuario on-line en Windows

### **Nota:**

- ❑ *En Windows Vista, necesita una cuenta de administrador y la contraseña si inicia sesión como un usuario estándar.*
- ❑ *En Windows XP, tiene que iniciar sesión con una cuenta Administrador del equipo.*
- ❑ *En Windows 2000, tiene que iniciar sesión como usuario con privilegios administrativos (un usuario miembro del grupo Administradores).*

1. Apague el escáner.
2. Desconecte del ordenador el cable de interfaz del escáner.
3. Siga uno de estos pasos.

**En Windows Vista:** Haga clic en el icono del botón de inicio y seleccione **Panel de control**.

**En Windows XP:** Haga clic en **Inicio** y seleccione **Panel de control**.

**En Windows 2000:** Haga clic en **Inicio**, señale **Configuración**, y seleccione **Panel de control**.

4. Siga uno de estos pasos.

**En Windows Vista:** En la categoría Programas, haga clic en **Desinstalar un programa**.

**En Windows XP:** Haga doble clic en el icono **Agregar o quitar programas**.

**En Windows 2000:** Haga doble clic en el icono **Agregar o quitar programas**.

5. Seleccione el **Manual** de su escáner en la lista.
6. Siga uno de estos pasos.

**En Windows Vista:** Haga clic en **Desinstalar o cambiar**, y, en la ventana Control de cuentas de usuario, haga clic en **Continuar**.

**En Windows XP o 2000:** Haga clic en **Cambiar o quitar**.

7. En el mensaje de confirmación que aparece, haga clic en **Si**.
8. Siga las instrucciones que aparezcan en pantalla para desinstalar el Manual de usuario.

## Desinstalación del Manual de usuario on-line en Mac OS X

### **Nota:**

Tiene que iniciar sesión con una cuenta Administrador del equipo.

1. Cierre todas las aplicaciones.
2. Inserte el CD-ROM del software de escáner Epson en su Macintosh.
3. Haga doble clic en el icono **Mac OS X** de la carpeta Epson. Se mostrará la pantalla del instalador del CD.
4. Haga clic en **Instalación personalizada**.
5. Seleccione **Manual de usuario** y haga clic en **Eliminar**.
6. Siga las instrucciones que aparezcan en pantalla para desinstalar el Manual de usuario.

## Desinstalación de otras aplicaciones de Epson

Siga estos pasos para desinstalar las aplicaciones que no necesite.

### En Windows

#### **Nota:**

- En Windows Vista, necesita una cuenta de administrador y la contraseña si inicia sesión como un usuario estándar.
- En Windows XP, tiene que iniciar sesión con una cuenta Administrador del equipo.
- En Windows 2000, tiene que iniciar sesión como usuario con privilegios administrativos (un usuario miembro del grupo Administradores).

1. Siga uno de estos pasos.

**En Windows Vista:** Haga clic en el icono del botón de inicio y seleccione **Panel de control**.

**En Windows XP:** Haga clic en **Inicio** y seleccione **Panel de control**.

**En Windows 2000:** Haga clic en **Inicio**, señale **Configuración**, y seleccione **Panel de control**.

2. Siga uno de estos pasos.

**En Windows Vista:** En la categoría Programas, haga clic en **Desinstalar un programa**.

**En Windows XP:** Haga doble clic en el icono **Agregar o quitar programas**.

**En Windows 2000:** Haga doble clic en el icono **Agregar o quitar programas**.

3. Seleccione en la lista la aplicación que desee desinstalar.
4. Siga uno de estos pasos.

**En Windows Vista:** Haga clic en **Desinstalar o cambiar**, y, en la ventana Control de cuentas de usuario, haga clic en **Continuar**.

**En Windows XP o 2000:** Haga clic en **Cambiar o quitar**.

5. En el mensaje de confirmación que aparece, haga clic en **Si**.
6. Siga las instrucciones de la pantalla para desinstalar la aplicación.

## **En Mac OS X**

### **Nota:**

*Para desinstalar aplicaciones, debe iniciar la sesión en una cuenta de Administrador del equipo. No podrá desinstalar programas si ha iniciado sesión con una cuenta de usuario limitada.*

*En algunas aplicaciones, el instalador está aparte del desinstalador.*

1. Cierre todas las aplicaciones.
2. Inserte el CD-ROM del software de escáner Epson en su Macintosh.
3. Haga doble clic en el icono **Mac OS X** de la carpeta Epson. Se mostrará la pantalla del instalador del CD.
4. Haga clic en **Instalación personalizada**.
5. Seleccione la aplicación que desee desinstalar.
6. Si aparece el contrato de licencia de software, léalo y, si está de acuerdo, haga clic en **Aceptar**.
7. En el menú superior izquierdo, seleccione **Eliminar** y luego haga clic en **Eliminar**.

### **Nota:**

*Si no puede seleccionar **Eliminar**, haga doble clic en la carpeta **Aplicaciones** de su unidad de disco rígido Mac OS X, seleccione la aplicación que desee desinstalar y arrástrela al icono de la **Papelera**.*

8. Siga las instrucciones de la pantalla para desinstalar la aplicación.



## Apéndice A

---

### ***Dónde obtener ayuda***

---

#### ***Sitio Web de Soporte técnico***

El sitio Web de Soporte técnico de Epson ofrece ayuda para los problemas que no se puedan resolver mediante la información sobre solución de problemas incluida en la documentación de su producto. Si dispone de un explorador Web y de conexión a Internet, visite el sitio Web en:

<http://support.epson.net/>

Si necesita los controladores más recientes, preguntas más frecuentes, manuales u otros archivos descargables, visite el sitio Web:

<http://www.epson.com>

Después, seleccione la sección de soporte técnico del sitio Web de Epson de su región.

---

#### ***Centro de Atención al cliente***

##### ***Antes de dirigirse a Epson***

Si su producto Epson no funciona correctamente y no consigue resolver el problema con la documentación acerca de solución de problemas del producto, póngase en contacto con el Centro de Atención al Cliente para obtener asistencia. Si no figura ningún Centro de Atención al Cliente para su zona en la siguiente lista, póngase en contacto con el distribuidor de su producto.

En el Centro de Atención al Cliente podrán ayudarle con mayor rapidez si les proporciona los siguientes datos:

- Número de serie del producto  
(La etiqueta del número de serie suele encontrarse en la parte posterior del producto.)
- Modelo del producto

- Versión del software del producto  
(Haga clic en **Acerca de, Información de la versión**, o en un botón similar del software del producto.)
- Marca y modelo del ordenador.
- El nombre y la versión del sistema operativo de su ordenador.
- Los nombres y las versiones de las aplicaciones que suele usar con el producto.

## ***Ayuda para los usuarios de América del Norte***

Epson ofrece los siguientes servicios de soporte técnico.

### ***Soporte por Internet***

Visite el sitio web de soporte técnico de Epson <http://epson.com/support> y seleccione su producto para ver soluciones a los problemas más comunes. Puede descargarse controladores y documentación, ver preguntas frecuentes (FAQ) y consejos para solucionar problemas o enviar sus preguntas por correo electrónico a Epson.

### ***Hablar con un representante de soporte técnico***

Marque: (562) 276-1300 (EE. UU.) o (905) 709-9475 (Canadá), de 6.00 a 18.00, hora del Pacífico, de lunes a viernes. Los horarios del servicio técnico están sujetos a cambios sin previo aviso. Pueden aplicarse las tarifas de conferencia.

Antes de llamar a Epson para pedir asistencia técnica, tenga a mano los siguientes datos:

- Nombre del producto
- Número de serie del producto
- Justificante de compra (el ticket de la tienda, por ejemplo) y la fecha de compra.
- Configuración del ordenador
- Descripción del problema

***Nota:***

*Encontrará ayuda sobre el manejo de otros programas en la documentación técnica de éstos.*

## Comprar suministros y accesorios

Puede comprar cartuchos de tinta, cartuchos de cinta, papeles y accesorios genuinos de Epson a un distribuidor autorizado de Epson. Para saber cuál es el distribuidor más cercano a su domicilio, llame a 800-GO-EPSON (800-463-7766). O bien puede comprar por Internet en <http://www.epsonstore.com> (EE. UU.) o en <http://www.epson.ca> (Canadá).

## Ayuda para los usuarios de América Latina

Se ofrece asistencia técnica 24 horas al día en los siguientes sitios web:

| Servicio       | Acceso  |
|----------------|---|
| World Wide Web | Sitio Web de Epson para América Latina:<br><a href="http://www.latin.epson.com">http://www.latin.epson.com</a><br>Sitio Web de Epson para Brasil: <a href="http://www.epson.com.br">http://www.epson.com.br</a> |

Si desea hablar con un representante de atención al cliente, llame a uno de los siguientes números:

| País       | Número de teléfono                 |
|------------|------------------------------------|
| Argentina  | (54 11) 5167-0300                  |
| Brasil     | (55 11) 3956-6868                  |
| Chile      | (56 2) 230-9500                    |
| Colombia   | (571) 523-5000                     |
| Costa Rica | (50 6) 210-9555, (800) 377-6627    |
| México     | (52 55) 1323-2052, 01-800-087-1080 |
| Perú       | (51 1) 418-0210                    |
| Venezuela  | (58 212) 240-1111                  |

## Ayuda para los usuarios de Europa

En su **Documento de Garantía Paneuropea** encontrará los datos de contacto de la Atención al cliente de EPSON.

## Ayuda para los usuarios de Australia

Epson Australia desea ofrecerle un servicio al cliente de alto nivel. Además de la documentación de su producto, le ofrecemos las siguientes fuentes de información:

## ***Su distribuidor***

Recuerde que su distribuidor podrá ayudarle a identificar y a solucionar problemas. El distribuidor debe ser siempre la primera persona a la que se recurra en caso de problemas, puesto que muchas veces pueden resolverlos rápida y fácilmente y aconsejarle sobre los pasos a seguir.

## ***Dirección URL de Internet <http://www.epson.com.au>***

Visite las páginas Web de Epson Australia. ¡Merece la pena traer su módem hasta aquí para navegar! Este sitio ofrece una zona de descarga de controladores, puntos de encuentro con Epson, información nueva sobre productos y asistencia técnica (por correo electrónico).

## ***Servicio de información Epson***

El objetivo del Servicio de información de Epson (Epson Helpdesk) es garantizar que nuestros clientes tengan acceso a asesoramiento. Los operadores del Servicio de información pueden ayudarle a instalar, configurar y trabajar con su producto Epson. El personal de nuestro Servicio de información preventiva pueden proporcionarle documentación sobre los productos Epson más recientes e informarle sobre dónde se encuentra el distribuidor o el técnico de mantenimiento más cercano. Aquí encontrará respuestas a preguntas de muchos tipos.

Números del Servicio de información:

Teléfono: 1300 361 054

Fax: (02) 8899 3789

Le aconsejamos que tenga a mano todos los datos necesarios cuando llame por teléfono. Cuanta más información tenga preparada, más rápido podremos ayudarle a resolver el problema. Esta información incluye la documentación de su producto Epson, el tipo de ordenador, el sistema operativo, las aplicaciones de software y cualquier dato que usted estime preciso.

## ***Ayuda para los usuarios de Singapur***

Desde Epson Singapur, podrá acceder a las siguientes fuentes de información, asistencia técnica y servicios:

### ***World Wide Web (<http://www.epson.com.sg>)***

Información sobre especificaciones de productos, controladores que puede descargar, preguntas más frecuentes (FAQ), información sobre ventas y asistencia técnica por correo electrónico.

### ***Servicio de información de Epson (teléfono: (65) 6586 3111)***

El equipo de nuestro Servicio de información le ofrece los siguientes servicios por teléfono:

- Información sobre ventas y productos
- Preguntas o problemas sobre la utilización de productos
- Información sobre el servicio de reparaciones y la garantía

### ***Ayuda para los usuarios de Tailandia***

Encontrará información, asistencia técnica y servicios en:

### ***World Wide Web (<http://www.epson.co.th>)***

Información sobre especificaciones de productos, controladores que puede descargar, preguntas más frecuentes (FAQ), e información por correo electrónico.

### ***Hotline de Epson (teléfono: (66) 2685-9899)***

El equipo de nuestra Hotline le ofrece los siguientes servicios por teléfono:

- Información sobre ventas y productos
- Preguntas o problemas sobre la utilización de productos
- Información sobre el servicio de reparaciones y la garantía

## ***Ayuda para los usuarios de Vietnam***

Encontrará información, asistencia técnica y servicios en:

Hotline de Epson            84-8-823-9239  
(teléfono):

Centro de Atención al    80 Truong Dinh Street, District 1, Ciudad Ho Chi Minh (Vietnam)  
Cliente:

## ***Ayuda para los usuarios de Indonesia***

Encontrará información, asistencia técnica y servicios en:

### ***World Wide Web (<http://www.epson.co.id>)***

- Información sobre especificaciones de productos, controladores para descargar
- Preguntas más frecuentes (FAQ), Información sobre ventas, preguntas por correo electrónico

### ***Hotline de Epson***

- Información sobre ventas y productos
- Soporte técnico

Teléfono            (62) 21-572 4350

Fax                    (62) 21-572 4357

### ***Centro de Atención al Cliente de Epson***

Yakarta                Mangga Dua Mall 3rd floor No 3AB  
                              Jl. Arteri Mangga Dua,  
                              Yakarta  
                              Teléfono/Fax: (62) 21-62301104

Bandung                Lippo Center 8th floor  
                              Jl. Gatot Subroto No.2  
                              Bandung  
                              Teléfono/Fax: (62) 22-7303766

|            |  |
|------------|--|
| Surabaya   | Hitech Mall It IIB No. 12<br>Jl. Kusuma Bangsa 116 – 118<br>Surabaya<br>Teléfono: (62) 31-5355035<br>Fax: (62)31-5477837 |
| Yogyakarta | Hotel Natour Garuda<br>Jl. Malioboro No. 60<br>Yogyakarta<br>Teléfono: (62) 274-565478                                   |
| Medan      | Wisma HSBC 4th floor<br>Jl. Diponegoro No. 11<br>Medan<br>Teléfono/Fax: (62) 61-4516173                                  |
| Makassar   | MTC Karebosi Lt. III Kav. P7-8<br>Jl. Ahmad Yani No.49<br>Makassar<br>Teléfonos: (62) 411-350147/411-350148              |

## ***Ayuda para los usuarios de Hong Kong***

Para obtener asistencia técnica y otros servicios posventa, los usuarios pueden ponerse en contacto con Epson Hong Kong Limited.

### ***Página principal de Internet***

Epson Hong Kong ha establecido una página inicial local en Internet, en chino y en inglés, para ofrecer a sus clientes lo siguiente:

- Información sobre productos
- Respuestas a las preguntas más frecuentes (FAQ)
- Últimas versiones de los controladores de productos Epson

Los usuarios pueden visitar nuestra página inicial Web en:

<http://www.epson.com.hk>

## **Hotline de soporte técnico**

También puede ponerse en contacto con nuestro personal técnico en los siguientes números de teléfono y de fax:

Teléfono: (852) 2827-8911

Fax: (852) 2827-4383

## **Ayuda para los usuarios de Malasia**

Encontrará información, asistencia técnica y servicios en:

### **World Wide Web (<http://www.epson.com.my>)**

- Información sobre especificaciones de productos, controladores para descargar
- Preguntas más frecuentes (FAQ), Información sobre ventas, preguntas por correo electrónico

## **Epson Trading (M) Sdn. Bhd.**

Sede.

Teléfono: 603-56288288

Fax: 603-56288388/399

## **Servicio de información Epson**

- Información sobre ventas y productos (Infoline)

Teléfono: 603-56288222

- Información sobre el servicio de reparaciones y la garantía, utilización del producto y soporte técnico (Techline)

Teléfono: 603-56288333

## **Ayuda para los usuarios de la India**

Encontrará información, asistencia técnica y servicios en:



**World Wide Web (<http://www.epson.co.in>)**

Información sobre especificaciones de productos, controladores que puede descargar y consultas sobre productos.

**Sede de Epson India - Bangalore**

Teléfono: 080-30515000

Fax: 30515005

**Oficinas regionales de Epson India:**

| Ubicación  | Número de teléfono              | Número de fax |
|------------|---------------------------------|---------------|
| Mumbai     | 022-28261515 /16/17             | 022-28257287  |
| Delhi      | 011-30615000                    | 011-30615005  |
| Chennai    | 044-30277500                    | 044-30277575  |
| Kolkata    | 033-22831589 / 90               | 033-22831591  |
| Hyderabad  | 040-66331738/ 39                | 040-66328633  |
| Cochin     | 0484-2357950                    | 0484-2357950  |
| Coimbatore | 0422-2380002                    | NA            |
| Pune       | 020-30286000 /30286001/30286002 | 020-30286000  |
| Ahmedabad  | 079-26407176 / 77               | 079-26407347  |

**Línea de ayuda (Helpline)**

Para información sobre servicio técnico, productos o para encargar un cartucho - 18004250011 (9.00 - 21.00) - Es un número gratuito.

Para servicio técnico (usuarios de CDMA y móviles) - 3900 1600 (9.00 - 18.00) Código STD de prefijo local

## ***Ayuda para los usuarios de las Filipinas***

Para obtener asistencia técnica y otros servicios posventa, los usuarios pueden ponerse en contacto con Epson Philippines Corporation a través de los siguientes números de teléfono y de fax y dirección de correo electrónico:

Teléfono: (63) 2-813-6567

Fax: (63) 2-813-6545

Dirección de correo electrónico: [epchelpdesk@epc.epson.com.ph](mailto:epchelpdesk@epc.epson.com.ph)

**World Wide Web** (<http://www.epson.com.ph>)

Información sobre especificaciones de productos, controladores que puede descargar, preguntas más frecuentes (FAQ), e información por correo electrónico.

### **Servicio de información de Epson (teléfono: [63] 2-813-6567)**

El equipo de nuestra Hotline le ofrece los siguientes servicios por teléfono:

- Información sobre ventas y productos
- Preguntas o problemas sobre la utilización de productos
- Información sobre el servicio de reparaciones y la garantía

## Apéndice B

### Especificaciones técnicas

#### Requisitos del sistema

Compruebe que su sistema cumpla los requisitos indicados en estas secciones antes de utilizarlo con el escáner.

#### Requisitos del sistema en Windows

|          |   |
|----------|---|
| Sistema  | Microsoft Windows Vista Home Basic Edition, Vista Home Premium Edition, Vista Business Edition, Vista Enterprise Edition, Vista Ultimate Edition, XP Home Edition, XP Professional Edition, XP Professional x64 Edition, o 2000 Professional<br><br>(El software no admite los sistemas operativos actualizados a partir de Windows Millennium Edition, 98 ó 95.)<br><br>Es imprescindible el Controlador de host USB 2.0 de Microsoft. |
| Interfaz | Puerto USB (tipo A) incorporado en la placa principal<br>Adaptador SCSI Adaptec®  |
| Pantalla | Monitor a color con una resolución de pantalla mínima de 800 × 600, y 24 bits (a todo color)<br><br>(La reproducción de colores y tonos varía según la capacidad de presentación en pantalla del sistema, lo que incluye la tarjeta de vídeo, el monitor y el software. Consulte la documentación de su sistema para más detalles.)   |

#### Requisitos del sistema en Macintosh

|          |  |
|----------|--|
| Sistema  | Ordenadores Macintosh con procesador PowerPC o Intel con el sistema operativo Mac OS X 10.2.8 o posterior. No se admite el cambio rápido de usuario en Mac OS X o posterior.   |
| Interfaz | Macintosh USB  |
| Pantalla | Monitor a color con una resolución de pantalla mínima de 800 × 600, y millones de colores<br><br>(La reproducción de colores y tonos varía según la capacidad de presentación en pantalla del sistema, lo que incluye la tarjeta de vídeo, el monitor y el software. Consulte la documentación de su sistema para más detalles.) |

**Nota:**

*Epson Scan no es compatible con el sistema de archivos de UNIX (UFS) para Mac OS X. Tiene que instalar Epson Scan en un disco o en una partición que no utilice UFS.*

---

## Especificaciones del escáner

**Nota:**

*Estas especificaciones están sujetas a cambios sin previo aviso.*

### Generales

|                           |   |
|---------------------------|---|
| Tipo de escáner           | Plano en color  |
| Dispositivo fotoeléctrico | Sensor de línea CCD en color  |
| Píxeles efectivos         | 7.020 × 10.200 píxeles a 600 ppp<br>El área de escaneado puede estar limitada si el ajuste de resolución es alto. |
| Tamaño del documento      | 297 × 432 mm (11,7 × 17,0 pulgadas) tamaño A3 o US B  |
| Resolución del escaneado  | 600 ppp (principal)<br>1200 ppp con Micro Step (sub)  |
| Resolución de salida      | Entre 50 y 9600 ppp   |
| Datos de imagen           | 16 bits por píxel por color interno<br>De 1 a 8 bits por píxel por color externo                                  |
| Interfaz                  | Un puerto USB 2.0 de alta velocidad<br>SCSI (50 contactos alta densidad)  |
| Fuente de luz             | Bombilla fluorescente de gas xenón  |

**Nota:**

*La resolución óptica opcional es la resolución de escaneado máxima de los elementos CCD, según la definición de ISO 14473. ISO 14473 define la resolución óptica como la velocidad de muestreo fundamental del sensor de escaneado.*

### Mecánicas

|             |   |
|-------------|---|
| Dimensiones | Anchura: 656,0 mm (25,8 pulgadas)<br>Profundidad: 458,0 mm (18,0 pulgadas)<br>Altura: 158,0 mm (6,2 pulgadas) |
| Peso        | Unos 13,5 kg (29,8 libras)  |

## Eléctricas

### Escáner

|                               |  |
|-------------------------------|--|
| Voltaje nominal               | Fuente de alimentación CA universal de 100 a 240 V ( $\pm 10\%$ V de CA)   |
| Intensidad nominal de entrada | De 0,8 a 0,3 A   |
| Consumo                       | 50 W en funcionamiento (sin el ADF opcional)<br>75 W en funcionamiento (con el ADF opcional)<br>6,2 W o menos en el modo latente (sin el ADF opcional)<br>0,1 W o menos en el modo apagado (sin el ADF opcional) |

## Ambientales

|                               |                   |   |
|-------------------------------|-------------------|---|
| Temperatura                   | En funcionamiento | De 5 a 35 °C (de 41 a 95 °F)  |
|                               | Almacenamiento    | de -25 a 60 °C (de -13 a 140 °F)  |
| Humedad                       | En funcionamiento | De 10% a 80% sin condensación   |
|                               | Almacenamiento    | De 10% a 85% sin condensación   |
| Condiciones de funcionamiento |                   | Condiciones normales de oficina u hogar.<br>No utilice el escáner con luz solar directa, cerca de una fuente de luz fuerte o en un lugar muy polvoriento. |

## Interfaces

### Interfaz USB

|                    |   |
|--------------------|---|
| Tipo de interfaz   | Especificación de bus serie universal (USB) Revisión 2.0  |
| Estándar eléctrico | Modo Full Speed (12 Mbit por segundo) y modo Hi-Speed (480 Mbit por segundo) de USB Especificación de bus serie Revisión 2.0. |
| Tipo de conector   | Un puerto Tipo B  |

## Interfaz SCSI

|                  |  |
|------------------|--|
| Tipo de interfaz | ANSI X3T9.2/375R Revisión 10L (SCSI2)  |
| Funciones        | Fase BUS LIBRE<br>Fase ARBITRAJE<br>Fase SELECCIÓN/RESELECCIÓN<br>Fase COMANDO*<br>Fase ENTRADA DATOS<br>Fase SALIDA DATOS<br>Fase ESTADO<br>Fase ENTRADA MENSAJE<br>Fase SALIDA MENSAJE<br>CONDICIÓN ATENCIÓN<br>CONDICIÓN REINICIO |
| Tipo de conector | Dos conectores (50 contactos alta densidad)  |

\* El número lógico de unidad está fijado como 0 y no se admite la función de vínculo de comando.

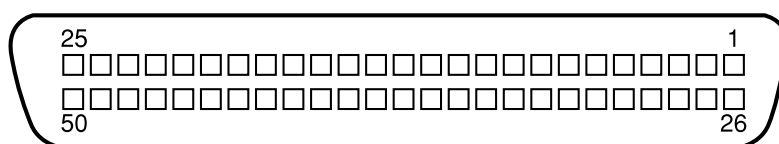

## Normas y homologaciones

Modelo para EE. UU.:

|           |   |
|-----------|---|
| Seguridad | UL60950-1<br>CANCSA-C22.2 No. 60950-1                                 |
| CEM       | FCC parte 15 subapartado B clase B<br>CAN/CSA-CEI/IEC CISPR22 clase B |

Modelo para Europa:

|  |  |
|--|--|
| Directiva de bajo voltaje 2006/95/CE<br>Directiva de CEM 2004/108/CE | EN 60950-1<br>EN 55022 clase B<br>EN 55024<br>EN 61000-3-2<br>EN 61000-3-3 |
|--|--|

## Especificaciones del alimentador automático de documentos (ADF) opcional

### Generales

|                    |   |
|--------------------|---|
| Código de producto | B81321*   |
| Entrada del papel  | Carga cara arriba   |
| Salida del papel   | Expulsión cara abajo  |
| Capacidad de papel | 100 hojas (papel de 80 g/m <sup>2</sup> )                                     |
| Tipos de papel     | Papel de calidad, papel de alta calidad, papel para cheques y papel reciclado |

### Eléctricas

|                      |  |
|----------------------|--|
| Voltaje nominal      | 24 V de CC, 5 V de CC                        |
| Voltaje de entrada   | 24 V de CC $\pm 10\%$<br>5 V de CC $\pm 5\%$ |
| Corriente de entrada | 24 V: 1,5 A<br>5 V: 0,4 A                    |

### Ambientales

|             |                   |                                 |
|-------------|-------------------|---------------------------------|
| Temperatura | En funcionamiento | De 5 a 35 °C (de 41 a 95 °F)    |
|             | Almacenamiento    | de -25 a 60 °C (de -4 a 140 °F) |
| Humedad     | En funcionamiento | De 10% a 80% sin condensación   |
|             | Almacenamiento    | De 10% a 85% sin condensación   |

## Mecánicas

|             |   |
|-------------|---|
| Dimensiones | Anchura: 605,0 mm (23,8 pulgadas)<br>Profundidad: 488,0 mm (19,2 pulgadas)<br>Altura: 134,0 mm (5,3 pulgadas) |
| Peso        | Unos 13,0 kg (28,7 libras)  |



# Índice

- A**
- ABBYY FineReader, 81
  - Alimentador automático de documentos
    - colocación de documentos sobre el cristal cuando está instalado el ADF, 108
    - desembalaje, 102
    - especificaciones de documentos, 106
    - instalación, 103
    - piezas, 102
  - Ayuda, Epson, 137
- B**
- Bombilla
    - sustitución, 116
  - Botones del escáner
    - asignación de programas a los, 86
    - problemas, 121
- C**
- Calidad del escaneado, problemas con la, 125
  - Clarooscuro, corrección de, 60
  - Color
    - problemas, 127, 130
  - Color, restauración del, 51
  - Conector del ADF
    - conexión del cable al, 105
  - Contacto con Epson, 137
  - Conversión de texto escaneado en texto editable, 81
  - Corrección de fotos con clarooscuro, 60
- D**
- Desinstalación del software, 132
  - Desvaídas, arreglo de fotos, 51
  - Documentos
    - retirada de partículas de polvo de, 56
  - Documentos o fotografías
    - colocación en el escáner, 16
  - Documentos o fotos
    - corrección del clarooscuro en, 60
  - escaneado a PDF, 63
  - grandes, 18
  - gruesos, 18
  - restauración del color de, 51
- E**
- Editable, Conversión de texto escaneado en texto, 81
  - Epson Scan
    - desinstalación, 132
  - Errores del escáner, 117
  - Escáner
    - colocación de documentos grandes o gruesos en el, 18
    - colocación de documentos o fotografías en el, 16
    - especificaciones, 148
    - indicadores luminosos, 117
    - limpieza, 115
    - piezas, 14
    - requisitos del sistema, 147
    - sustitución de la bombilla del, 116
    - transporte, 116
  - Escáner, botones del
    - asignación de programas a los, 86
    - problemas, 121
  - Especificaciones
    - Alimentador automático de documentos (ADF), 151
    - documentos en el alimentador automático de documentos, 106
    - escáner, 148
- F**
- Fotos o documentos
    - colocación en el escáner, 16
    - corrección del clarooscuro en, 60
    - escaneado a PDF, 63
    - grandes, 18
    - gruesos, 18
    - restauración del color en, 51
    - retirada de partículas de polvo de, 56

**G**

Grandes, documentos, 18  
Gruesos, documentos, 18

**I**

Indicadores luminosos, escáner  
  estado, 117  
Indicadores luminosos del escáner  
  indicaciones de error, 117  
Iniciar, botón  
  asignación de un programa al, 86  
  problemas, 121

**L**

Limpieza del escáner, 115

**M**

Miniatura, previsualización  
  problemas, 124  
Modo Fácil  
  ajustes básicos, 26  
Modo Oficina  
  ajustes básicos (ADF), 24  
Modo Profesional  
  ajustes básicos, 28

**O**

OCR (reconocimiento óptico de caracteres), 81  
OCR, problemas de, 129  
Oscuras, arreglo de imágenes, 60, 127

**P**

PDF, escaneado a, 63  
Piezas del escáner, 14  
Polvo, retirada de partículas, 56  
Problemas, solución  
  calidad del escaneado, 125  
  contacto con Epson, 137  
Protocolo TCP/IP, 93

**R**

Requisitos del sistema, 147

Restauración del color, 51  
Retirada del polvo, 56

**S**

Servicio Técnico, 137  
Sistema operativo, actualización, 132  
Software del escáner  
  asignación de un botón del escáner al, 86  
  desinstalación, 132  
  requisitos del sistema, 147  
Soporte técnico, 137

**T**

Tarjeta Network Image Express  
  escaneado por red, 97  
  instalación de ordenadores cliente, 93  
  protocolo TCP/IP, 93  
Texto editable, conversión de texto escaneado  
  en, 81  
Transporte del escáner, 116

**U**

USB  
  especificaciones, 149  
  requisitos del sistema, 147