



B-300 / B-500DN

Guida utente

NPD3351-00

Sommario

Copyright e marchi

Versioni del sistema operativo

Avvertenze per la sicurezza

Avvertenze importanti per la sicurezza	10
Installazione della stampante	10
Scelta del luogo di installazione per la stampante	11
Uso della stampante	12
Gestione delle cartucce di inchiostro	12
Convenzioni usate nel manuale	13

Capitolo 1 *Uso del software in dotazione*

Panoramica del driver della stampante e di Status Monitor	15
Accesso al driver della stampante in Windows	15
Stampare delle pagine Web per adattarle alla dimensione del foglio	17
Accesso a EPSON Web-To-Page	18
Disinstallazione del software della stampante	18
Disinstallazione del driver della stampante	18
Disinstallazione della Guida utente	20

Capitolo 2 *Gestione della carta*

Uso di carta speciale	21
Capacità di carico per supporti speciali Epson	22
Conservazione della carta fotografica Epson	23
Caricamento carta	23
Nel cassetto carta anteriore	24
Nell'alimentatore posteriore	27
Caricamento di buste	28
Configurazione del vassoio uscita	30
Configurazione del vassoio di supporto uscita per la carta professionale per volantini Epson	30
Selezionare il tipo di carta corretto	32

Capitolo 3 **Stampa di base**

Introduzione	33
Stampa di foto	33
Stampa di pagine Web	33
Stampa di documenti	34
Stampa di buste	34
Stampa di foto	34
Preparazione del file di stampa	34
Caricamento carta	35
Impostazioni della stampante in Windows	35
Stampa di pagine Web	36
Caricamento carta	36
Utilizzo di EPSON Web-To-Page	36
Stampa di documenti	38
Caricamento carta	38
Impostazioni della stampante in Windows	39
Stampa di buste	40
Caricamento di buste	40
Impostazioni della stampante in Windows	40
Annullamento della stampa	42
Uso del tasto della stampante	42
Per Windows	42

Capitolo 4 **Stampa con opzioni di layout speciali**

Introduzione	43
Stampa fronte-retro (solo per Windows)	43
Stampa con adattamento alla pagina	44
Stampa di più pagine per foglio	44
Stampa di manifesti (solo per Windows)	45
Stampa di filigrane (solo per Windows)	46
Stampa fronte/retro	46
Stampa fronte-retro standard	48
Stampa fronte-retro sotto forma di fascioletto pieghevole	56
Stampa con adattamento alla pagina	61
Impostazioni della stampante in Windows	61
Stampa di più pagine per foglio	64
Impostazioni della stampante in Windows	64
Stampa di manifesti	67
Impostazioni della stampante	67
Come fare un manifesto dalle vostre stampe	71

Stampa di filigrane	73
Stampa della filigrana	73
Creazione di una filigrana	76

Capitolo 5 Uso del pannello di controllo

Introduzione	79
Per utenti B-500DN	79
Per utenti B-300	79
Per utenti B-500DN	80
Pulsanti e spie.	80
Icane sullo schermo LCD	82
Accesso ai menu del pannello di controllo	83
Elenco dei menu del pannello di controllo	83
Messaggi di stato e di errore	87
Stampa del foglio di stato.	90
Per utenti B-300.	91
Pulsanti e spie.	91
Spie di stato e di errore	93
Stampa del foglio di stato.	97

Capitolo 6 Installazione dei componenti opzionali

Unità fronte/retro (solo B-300).	98
Installazione dell'unità fronte/retro.	98
Disinstallazione dell'unità fronte/retro.	99

Capitolo 7 Sostituzione delle parti consumabili

Cartucce di inchiostro	101
Verifica dello stato della cartuccia di inchiostro	101
Precauzioni per la manipolazione.	105
Sostituzione di una cartuccia di inchiostro	106
Cartuccia di manutenzione.	110
Controllo dello stato della cartuccia di manutenzione.	110
Precauzioni per la manipolazione.	112
Sostituzione della cartuccia di manutenzione.	113

Capitolo 8 *Manutenzione della stampante*

Controllo degli ugelli della testina di stampa	115
Utilizzo dell'utility Nozzle Check (Controllo ugelli) per Windows	115
Uso del pannello di controllo (B-500DN).	116
Uso dei pulsanti della stampante (B-300).	116
Pulizia della testina di stampa	117
Utilizzo dell'utility Head Cleaning (Pulizia testine) per Windows	118
Uso del pannello di controllo (B-500DN).	119
Uso dei pulsanti della stampante (B-300).	119
Allineamento della testina di stampa	120
Utilizzo dell'utility Print Head Alignment (Allineamento testine) per Windows.	121
Uso del pannello di controllo (B-500DN).	121
Pulizia della stampante	122
Pulizia interna della stampante	122
Uso del pannello di controllo (B-500DN).	123
Uso dei pulsanti della stampante (B-300).	123
Trasporto della stampante	123

Capitolo 9 *Uso della stampante in rete*

Configurazione della stampante in rete (solo per utenti B-500DN)	125
Configurazione della stampante come stampante condivisa in Windows	126
Installazione del server di stampa.	126
Installazione di ogni client	128

Capitolo 10 *Risoluzione dei problemi*

Diagnosi del problema.	131
Indicatori di errore.	131
EPSON Status Monitor (solo per Windows)	132
Eseguire un test di funzionamento della stampante (per utenti B-500DN)	132
Eseguire un test di funzionamento della stampante (per utenti B-300)	133
Controllare lo stato della stampante	134
Per Windows	134
La carta si inceppa	138
Problemi di qualità di stampa	143
Strisce orizzontali.	144
Allineamento difettoso o strisce verticali.	144
Colori mancanti o non corretti.	145
Stampa sfocata o macchiata	145

Problemi di stampa vari	146
Caratteri non corretti o alterati	146
Margini non corretti	146
La stampa risulta leggermente storta	147
Immagine invertita	147
Stampa di pagine vuote	147
Lato stampato macchiato o segnato	147
Stampa troppo lenta	148
Carta non alimentata correttamente	149
Mancata alimentazione della carta	149
Vengono alimentati più fogli insieme.	149
Carta caricata in modo errato.	150
Carta non espulsa completamente o spiegazzata	150
La stampante non stampa	150
Tutte le spie sono spente.	150
Le spie si sono accese brevemente e poi si sono spente	150
La spia di alimentazione è accesa	151
Aumentare la velocità di stampa	152
Altri problemi	154
La pulizia della testina di stampa non si avvia	154
L'inchiostro a colori viene consumato anche durante la stampa in bianco e nero	154
Toccando la stampante si avverte una leggera scossa elettrica (cortocircuito)	154

Appendice A **Informazioni di assistenza**

Sito Web del Supporto Tecnico	155
Contattare l'assistenza clienti	155
Prima di contattare Epson	155
Assistenza per utenti in Europa.	156
Assistenza per utenti in Australia	156
Assistenza per utenti a Singapore	157
Assistenza per utenti in Thailandia	157
Assistenza per utenti in Vietnam	158
Assistenza per utenti in Indonesia	158
Assistenza per utenti a Hong Kong	159
Assistenza per utenti in Malesia	159
Assistenza per utenti in India	160
Assistenza per utenti nelle Filippine.	161

Appendice B Informazioni sul prodotto

Parti della stampante	162
B-500DN	162
B-300.	165
Carta, consumabili e opzioni	167
Carta.	167
Cartucce d'inchiostro	167
Cartuccia di manutenzione	168
Unità fronte/retro (solo utenti B-300).	168
Requisiti di sistema	168
Per l'uso della stampante	168
Specifiche tecniche	170
Carta.	170
Cartucce d'inchiostro	173
Meccanica	174
Specifiche elettriche.	175
Specifiche ambientali.	176
Standard e approvazioni.	176
Interfaccia	176
Opzioni	177

Indice analitico

Copyright e marchi

Nessuna parte di questa pubblicazione può essere riprodotta, memorizzata in sistemi informatici o trasmessa in qualsiasi forma o con qualsiasi mezzo, elettronico, meccanico, con fotocopie, registrazioni o altro mezzo, senza il consenso scritto di Seiko Epson Corporation. Le informazioni qui contenute riguardano solo questa stampante Epson. Epson non è responsabile per l'utilizzo di queste informazioni con altre stampanti.

Né Seiko Epson Corporation, né suoi affiliati sono responsabili verso l'acquirente di questo prodotto o verso terzi per danni, perdite, costi o spese sostenuti o patiti dall'acquirente o da terzi in conseguenza di: incidenti, cattivo uso o abuso di questo prodotto o modifiche, riparazioni o alterazioni non autorizzate effettuate sullo stesso o (esclusi gli Stati Uniti) la mancata stretta osservanza delle istruzioni operative e di manutenzione di Seiko Epson Corporation.

Seiko Epson Corporation non è responsabile per danni o problemi originati dall'uso di opzioni o materiali di consumo altri da quelli designati come prodotti originali Epson o prodotti approvati Epson da parte di Seiko Epson Corporation.

Seiko Epson Corporation non è responsabile per eventuali danni derivanti da interferenze elettromagnetiche verificatesi in seguito all'uso di cavi di interfaccia diversi da quelli specificati come prodotti Approvati Epson da parte di Seiko Epson Corporation.

EPSON® è un marchio registrato ed Exceed Your Vision è un marchio di Seiko Epson Corporation.

Microsoft®, Windows® e Windows Vista® sono marchi registrati di Microsoft Corporation.

DPOF™ è un marchio di CANON INC., Eastman Kodak Company, Fuji Photo Film Co., Ltd. e Matsushita Electric Industrial Co., Ltd.

Avviso generale: gli altri nomi di prodotto qui riportati sono utilizzati solo a scopo identificativo e possono essere marchi dei rispettivi proprietari. Epson non rivendica alcun diritto su detti marchi.

Copyright© 2008 Seiko Epson Corporation. Tutti i diritti riservati.

Versioni del sistema operativo

In questo manuale vengono utilizzate le abbreviazioni che seguono.

Per Windows si intende Windows Vista, XP, XP x64 e 2000.

- ❑ Per Windows Vista si intende Windows Vista Home Basic Edition, Windows Vista Home Premium Edition, Windows Vista Business Edition, Windows Vista Enterprise Edition e Windows Vista Ultimate Edition.
- ❑ Per Windows XP si intende Windows XP Home Edition, Windows XP Professional x64 Edition e Windows XP Professional.
- ❑ Per Windows 2000 si intende Windows 2000 Professional.

Avvertenze per la sicurezza

Avvertenze importanti per la sicurezza

Prima di utilizzare la stampante, leggere tutte le istruzioni in questa sezione. Assicurarsi inoltre di seguire tutte le avvertenze e le istruzioni applicate sulla stampante.

Installazione della stampante

Durante l'installazione della stampante, tenere presente le seguenti indicazioni:

- Non bloccare o ostruire le bocchette di ventilazione e le aperture presenti nella stampante.
- Usare solo il tipo di alimentazione elettrica indicato sulla targhetta della stampante.
- Utilizzare esclusivamente il cavo di alimentazione fornito con la stampante. L'uso di un altro cavo può provocare rischi di incendio o scossa elettrica.
- Il cavo di alimentazione della stampante può essere utilizzato esclusivamente con questa stampante. L'uso con altre apparecchiature può provocare rischi di incendio o scossa elettrica.
- Assicurarsi che il cavo di alimentazione CA sia conforme alle normative locali in materia di sicurezza.
- Evitare l'uso di prese che si trovano sullo stesso circuito di fotocopiatrici o sistemi di aerazione che si accendono e spengono regolarmente.
- Evitare di usare prese elettriche controllate da interruttori o timer automatici.
- Tenere l'intero sistema del computer lontano da potenziali fonti di interferenze elettromagnetiche, come altoparlanti o unità di base di telefoni cordless.
- Non usare un cavo di alimentazione danneggiato o logoro.
- Se si collega la stampante ad una presa multipla, assicurarsi che l'amperaggio totale dei dispositivi collegati non sia superiore a quello supportato dalla presa. Assicurarsi inoltre che l'amperaggio totale di tutti i dispositivi collegati alla presa di corrente non sia superiore al livello massimo consentito.
- Non tentare di riparare autonomamente la stampante.

- ❑ Scollegare la stampante e rivolgersi al servizio di assistenza se si verifica una delle seguenti condizioni:
il cavo di alimentazione, o la spina, è danneggiato; è entrato del liquido nella stampante; la stampante è caduta o si è danneggiato l'involucro; la stampante non funziona normalmente o mostra un evidente cambiamento di prestazioni.
- ❑ Se si intende utilizzare la stampante in Germania, l'impianto dell'edificio deve essere protetto con un interruttore automatico da 10 o 16 ampere per fornire a questa stampante un'adeguata protezione da cortocircuiti e sovracorrente.
- ❑ Quando si collega la stampante a un computer o altro dispositivo tramite cavo, assicurarsi del corretto orientamento dei connettori. Ciascun connettore dispone di un singolo particolare orientamento. Se un connettore viene inserito con l'orientamento errato, possono verificarsi danneggiamenti ai dispositivi collegati tramite il cavo.
- ❑ In caso di danni alla spina, sostituire l'intero cavo o consultare un elettricista qualificato. Se la spina contiene fusibili, sostituirli con fusibili di dimensioni e capacità corrette.
- ❑ Se si solleva la stampante, tenerla per l'unità fronte/retro per evitare che si sganci. Inoltre, verificare che l'unità fronte/retro sia montata correttamente dopo aver configurato la stampante.



Scelta del luogo di installazione per la stampante

Quando si posiziona la stampante, tenere presente le seguenti indicazioni:

- ❑ Collocare la stampante su una superficie piana e stabile che si estenda oltre la base della stampante in tutte le direzioni. Posizionando la stampante presso la parete, lasciare più di 10 cm tra il retro della stampante e la parete. La stampante non funzionerà correttamente se è in posizione inclinata.
- ❑ Nel conservare e trasportare la stampante, non inclinarla, non posizionarla verticalmente e non capovolgerla. In caso contrario, potrebbero verificarsi perdite di inchiostro dalle cartucce.
- ❑ Lasciare spazio sufficiente davanti alla stampante per far uscire completamente la carta.
- ❑ Evitare luoghi soggetti a brusche variazioni di temperatura e di umidità. Inoltre, tenere la stampante lontana dalla luce solare diretta, da sorgenti di illuminazione intensa o da fonti di calore.
- ❑ Evitare luoghi esposti alla polvere e soggetti a urti e vibrazioni.
- ❑ Lasciare intorno alla stampante spazio sufficiente per consentire una ventilazione adeguata.
- ❑ Collocare la stampante in prossimità di una presa elettrica dalla quale sia possibile scollegare facilmente il cavo di alimentazione.

Uso della stampante

Durante l'uso della stampante, tenere presente le seguenti indicazioni:

- ❑ Se non specificato dalla presente guida, non toccare i componenti interni alla stampante.
- ❑ Non inserire oggetti nelle fessure della stampante.
- ❑ Prestare attenzione a non versare liquidi sulla stampante.
- ❑ Attenzione a non toccare il cavo bianco piatto all'interno della stampante.
- ❑ Non inserire le mani nella stampante durante la stampa.
- ❑ Non utilizzare prodotti spray che contengano gas infiammabili all'interno o attorno a questo prodotto. Ciò può provocare rischi di incendio.
- ❑ Non spostare manualmente la testina di stampa; in caso contrario, si potrebbero provocare danni alla stampante.
- ❑ Spegnerne sempre la stampante utilizzando il pulsante di alimentazione . Premendo questo pulsante, la spia di alimentazione  lampeggia. Non scollegare o spegnere la stampante fino a quando la spia di alimentazione  non smette di lampeggiare.
- ❑ Prima di trasportare la stampante, assicurarsi che la testina di stampa sia nella posizione di riposo (completamente a destra).
- ❑ Chiudendo il coperchio della stampante, prestare attenzione alle dita.

Gestione delle cartucce di inchiostro

Durante la manipolazione delle cartucce di inchiostro, tenere presente le seguenti indicazioni.

- ❑ Tenere le cartucce di inchiostro lontano dalla portata dei bambini. Non bere l'inchiostro.
- ❑ Se l'inchiostro dovesse venire a contatto con la pelle, lavarla accuratamente con acqua e sapone. Se l'inchiostro dovesse venire a contatto con gli occhi, sciacquarli immediatamente con acqua.

- ❑ Per risultati ottimali, agitare la cartuccia di inchiostro prima di installarla.

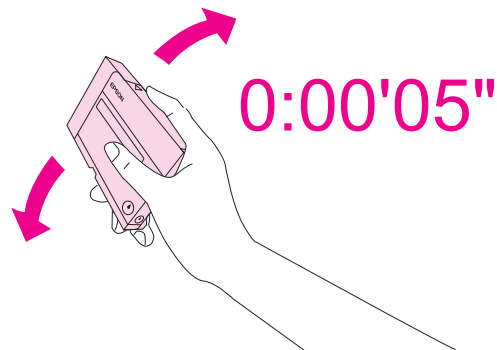

Attenzione:

Non agitare le cartucce di inchiostro (precedentemente installate) con forza eccessiva.

- ❑ Non utilizzare le cartucce di inchiostro dopo la data indicata sulla confezione.
- ❑ Per risultati ottimali, usare l'intera cartuccia di inchiostro entro sei mesi dall'installazione.
- ❑ Non smontare le cartucce di inchiostro. Ciò potrebbe danneggiare la testina di stampa.
- ❑ Conservare le cartucce di inchiostro in un luogo fresco e buio.
- ❑ Dopo aver preso una cartuccia di inchiostro da un deposito a bassa temperatura, lasciarla a temperatura ambiente per almeno tre ore prima di utilizzarla.
- ❑ Non toccare il chip IC verde sul lato della cartuccia. In caso contrario, il normale funzionamento e la stampa potrebbero risultare compromessi. Il chip IC di questa cartuccia di inchiostro memorizza diverse informazioni relative alla cartuccia (ad esempio lo stato della cartuccia di inchiostro), in modo da poterla rimuovere e reinserire liberamente. Tuttavia, ogni qual volta si inserisce la cartuccia viene consumata una piccola quantità di inchiostro, in quanto la stampante esegue un controllo di affidabilità della cartuccia. Se si rimuove una cartuccia di inchiostro per un uso successivo, proteggere l'apertura di alimentazione dallo sporco e dalla polvere e conservare la cartuccia nello stesso ambiente del prodotto. È opportuno notare che sull'apertura di alimentazione dell'inchiostro è presente una valvola che rende superfluo l'uso di coperchi o tappi. Tuttavia, prestare attenzione per evitare che l'inchiostro macchi gli oggetti a contatto con la cartuccia. Non toccare l'apertura di erogazione dell'inchiostro o l'area circostante.

Convenzioni usate nel manuale

Le convenzioni usate in questa Guida utente sono indicate di seguito e corrispondono al significato che segue.



Avvertenze

Osservare attentamente per evitare danni personali.



Attenzione

Osservare attentamente per evitare danni alle apparecchiature.

Note

Contengono informazioni importanti e suggerimenti utili sul funzionamento della stampante.

Capitolo 1

Uso del software in dotazione

Panoramica del driver della stampante e di Status Monitor

Il driver della stampante consente di scegliere tra un'ampia varietà di impostazioni per ottenere risultati di stampa ottimali. Status Monitor e le utility della stampante consentono di controllare la stampante ed eseguire operazioni di manutenzione per mantenerla in perfetta efficienza.

Accesso al driver della stampante in Windows

È possibile accedere al driver della stampante dalla maggior parte delle applicazioni Windows, dal menu Start di Windows o dalla barra delle applicazioni.

Per definire delle impostazioni valide soltanto per l'applicazione attiva, accedere al driver della stampante da tale applicazione.

Per definire delle impostazioni valide per tutte le applicazioni Windows, accedere al driver della stampante dal menu Start o dalla barra delle applicazioni.

Per accedere al driver della stampante, fare riferimento alle sezioni che seguono.

Nota:

Le schermate relative alle finestre del driver della stampante in questa Guida utente sono tratte da Windows XP.

Da applicazioni Windows

1. Scegliere **Print (Stampa)** o **Print Setup (Imposta stampante)** dal menu File.
2. Nella finestra visualizzata, fare clic su **Printer (Stampante), Setup (Imposta), Options (Opzioni), Preferences (Preferenze)** o **Properties (Proprietà)**. (A seconda dell'applicazione, può essere necessario fare clic su uno dei pulsanti o una combinazione di questi pulsanti).

Dal menu Start

1. Windows Vista:

Fare clic sul pulsante Start, selezionare **Control Panel (Pannello di controllo)**, quindi selezionare **Printer (Stampante)** dalla categoria **Hardware and Sound (Hardware e suoni)**. (Se il Pannello di controllo è nella visualizzazione classica, fare clic su **Printers (Stampanti)**).

Windows XP:

Fare clic su **Start, Control Panel (Pannello di controllo)**, quindi fare clic su **Printers and Faxes (Stampanti e fax)**. (Se il Pannello di controllo è in visualizzazione per categorie, fare clic su **Printers and Other Hardware (Stampanti e altro Hardware)**, quindi su **Printers and Faxes (Stampanti e fax)**).

Windows 2000:

Fare clic su **Start**, scegliere **Settings (Impostazioni)**, quindi fare clic su **Printers (Stampanti)**.

2. Windows Vista:

Selezionare la stampante e quindi fare clic su **Select printing preferences (Selezionare le preferenze di stampa)**.

Windows XP e 2000:

Selezionare la stampante, quindi fare clic su **Printing Preferences (Preferenze stampa)** nel menu File.

Dall'icona di collegamento sulla barra delle applicazioni

Fare clic con il pulsante destro del mouse sull'icona della stampante, quindi scegliere **Printer Settings (Impostazioni stampante)**.

Per aggiungere un'icona di collegamento alla barra delle applicazioni di Windows, occorre innanzitutto accedere al driver della stampante dal menu Start, come descritto qui sopra. Quindi, fare clic sulla scheda **Maintenance (Utility)**, sul pulsante **Speed & Progress (Velocità e avanzamento)** e quindi sul pulsante **Monitoring Preferences (Preferenze di controllo)**. Nella finestra Monitoring Preferences (Preferenze di controllo), selezionare la casella di controllo **Select Shortcut Icon (Seleziona icona di collegamento)**.

Come ottenere informazioni tramite la Guida in linea

È possibile accedere alla guida in linea relativa agli elementi del driver della stampante dall'applicazione o dal menu Start di Windows.

➔ Vedere "Accesso al driver della stampante in Windows" a pagina 15.

Nella finestra del driver della stampante, provare una delle procedure che seguono.

- ❑ Fare clic con il pulsante destro del mouse sull'elemento, quindi scegliere **Help (Guida rapida)**.
- ❑ Fare clic sul pulsante  nella parte superiore destra della finestra, quindi fare clic sull'elemento (solo per Windows XP e 2000).

Stampare delle pagine Web per adattarle alla dimensione del foglio

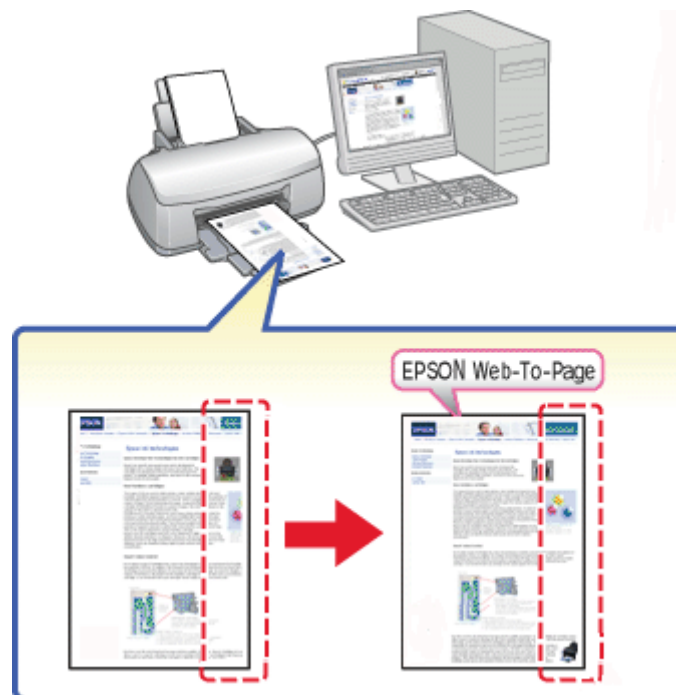

EPSON Web-To-Page consente di conformare le pagine Web al formato carta in uso durante la stampa. Prima della stampa, è inoltre possibile visualizzare un'anteprima.

Nota:

Questo software non è disponibile per Windows Vista e XP x64.

Nota per utenti di Windows Internet Explorer 7:

La stampa di pagine Web con adattamento al formato carta è una funzione standard in Windows Internet Explorer 7.

Accesso a EPSON Web-To-Page

Dopo aver installato EPSON Web-To-Page, la barra dei menu viene visualizzata nella barra degli strumenti di Windows Internet Explorer. Se non viene visualizzata, scegliere **Toolbars** dal menu Visualizza di Internet Explorer e quindi selezionare **EPSON Web-To-Page**.

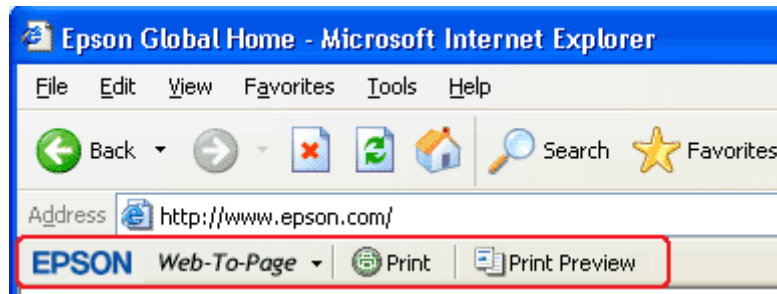

Disinstallazione del software della stampante

Disinstallazione del driver della stampante

Nei seguenti casi, potrebbe essere necessario disinstallare il driver della stampante:

- Aggiornamento del sistema operativo del computer in uso.
- Aggiornamento del driver della stampante con una versione successiva.
- Problemi con il driver della stampante.

Se si aggiorna il sistema operativo o la versione del driver della stampante, assicurarsi di disinstallare il driver della stampante corrente *prima* dell'aggiornamento o dell'installazione del nuovo driver. In caso contrario, l'aggiornamento del driver non funzionerà correttamente.

Per Windows

Nota:

- Per disinstallare programmi in Windows Vista, occorre disporre di un account di amministratore e di una password se si accede come utente con account standard.
- Per disinstallare dei programmi in Windows XP, è necessario accedere con un account Amministratore computer.

- ❑ *Per disinstallare dei programmi in Windows 2000, è necessario accedere come utente con privilegi di amministratore (utente appartenente al gruppo Amministratori).*
1. Spegnere la stampante e scollegare il relativo cavo di interfaccia.
 2. **Windows Vista:**
Fare clic sul pulsante Start e selezionare **Control Panel (Pannello di controllo)**.

Windows XP:
Fare clic su **Start** e selezionare **Control Panel (Pannello di controllo)**.

Windows 2000:
Fare clic su **Start**, scegliere **Settings (Impostazioni)**, quindi fare clic su **Control Panel (Pannello di controllo)**.
 3. **Windows Vista:**
Fare clic su **Uninstall a program (Disinstalla un programma)** dalla categoria **Programs (Programmi)** e quindi selezionare **EPSON Printer Software** dall'elenco.

Windows XP e 2000:
Fare doppio clic sull'icona **Aggiungi/Rimuovi programmi** e selezionare **EPSON Printer Software** dall'elenco.
 4. **Windows Vista:**
Fare clic su **Uninstall/Change (Disinstalla/Cambia)**.

Windows XP e 2000:
Fare clic su **Change/Remove (Cambia/Rimuovi)**.
 5. Selezionare l'icona corrispondente alla stampante in uso e fare clic su **OK**.
 6. Fare clic su **OK** per disinstallare il driver della stampante.

Disinstallazione della Guida utente

Per Windows

Nota:

- ❑ *Per disinstallare programmi in Windows Vista, occorre disporre di un account di amministratore e di una password se si accede come utente con account standard.*
- ❑ *Per disinstallare dei programmi in Windows XP, è necessario accedere con un account Amministratore computer.*
- ❑ *Per disinstallare dei programmi in Windows 2000, è necessario accedere come utente con privilegi di amministratore (utente appartenente al gruppo Amministratori).*

1. Spegnere la stampante e scollegare il relativo cavo di interfaccia.

2. **Windows Vista:**

Fare clic sul pulsante Start e selezionare **Control Panel (Pannello di controllo)**.

Windows XP:

Fare clic su **Start**, quindi selezionare **Control Panel (Pannello di controllo)**.

Windows 2000:

Fare clic su **Start**, scegliere **Settings (Impostazioni)**, quindi fare clic su **Control Panel (Pannello di controllo)**.

3. **Windows Vista:**

Fare clic su **Uninstall a program (Disinstalla un programma)** dalla categoria **Programs (Programmi)**.

Windows XP e 2000:

Fare doppio clic sull'icona **Add or Remove Programs (Installazione applicazioni)**.

4. Selezionare **Manual (Manuale)** dall'elenco.

5. **Windows Vista:**

Fare clic su **Uninstall/Change (Disinstalla/Cambia)**.

Windows XP e 2000:

Fare clic su **Change/Remove (Cambia/Rimuovi)**.

6. Fare clic su **OK**.

Capitolo 2

Gestione della carta

Uso di carta speciale

È possibile ottenere buoni risultati usando la maggior parte dei tipi di carta comune di buona qualità. Tuttavia, supporti come la carta patinata forniscono risultati migliori perché riducono la quantità di inchiostro assorbito.

Epson fornisce carta speciale progettata appositamente per il tipo di inchiostro utilizzato dalle stampanti a getto d'inchiostro Epson e ne consiglia l'utilizzo per ottenere risultati di qualità elevata.

➔ Vedere "Carta, consumabili e opzioni" a pagina 167.

Quando si carica carta speciale distribuita da Epson, leggere innanzitutto il foglio di istruzioni allegato alla confezione e tenere presente le seguenti indicazioni.

Nota:

- ❑ *Caricare la carta nell'alimentatore posteriore con il lato stampabile rivolto verso l'alto. Il lato stampabile è generalmente più bianco o più lucido. Consultare le istruzioni fornite con la carta per ulteriori informazioni. Alcuni tipi di carta vengono forniti con un angolo tagliato per facilitare l'individuazione della direzione corretta di caricamento.*
- ❑ *Se la carta è incurvata, appiattirla o incurvarla in senso contrario prima di caricarla. La stampa su carta incurvata può causare macchie di inchiostro sulla stampa.*

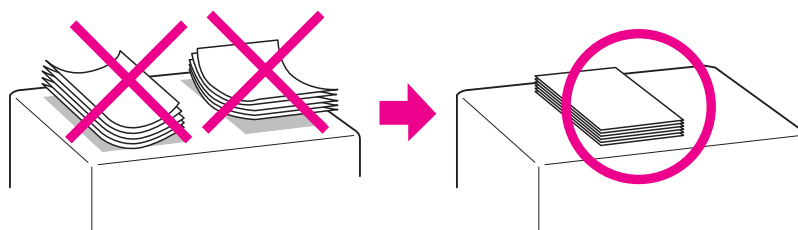

Nota sulla carta professionale per volantini:

- ❑ *In caso di versamenti d'acqua sul lato stampabile, asciugare l'acqua. Prestare attenzione a non segnare o graffiare il lato stampabile.*
- ❑ *Non toccare il lato stampabile. L'umidità ed eventuali strati oleosi sulla pelle potrebbero influire sulla qualità di stampa.*

- ❑ *La carta professionale per volantini supporta la stampa fronte/retro. Se si utilizza la funzione di stampa fronte/retro, alimentare la carta manualmente.*
- ❑ *Se si utilizza la funzione di stampa fronte/retro, lasciare asciugare il lato stampato per circa 20 minuti prima di stampare sull'altro lato.*
- ❑ *Se si utilizza la funzione di stampa fronte/retro, si consiglia di stampare prima il lato meno impegnativo dal punto di vista della stampa.*

A seconda del motivo di stampa, i rulli potrebbero lasciare segni sul lato stampato. Prima di stampare molte copie, eseguire una stampa di prova e valutare i risultati.

- ❑ *A seconda dell'ambiente di stampa, la carta in uscita potrebbe non essere impilata. In tal caso, utilizzare il vassoio di supporto uscita.*

Il vassoio di supporto uscita permette di impilare 50 fogli a stampa singola e 25 fogli a stampa fronte/retro.

➔ *Vedere "Configurazione del vassoio di supporto uscita per la carta professionale per volantini Epson" a pagina 30.*

Capacità di carico per supporti speciali Epson

Per le capacità di caricamento di carta speciale Epson o di altri supporti, fare riferimento alla tabella che segue.

Cassetto carta anteriore:

Supporto	Capacità di caricamento
Epson Bright White Ink Jet Paper (Carta comune "Bright White" Epson)	Fino a 400 fogli

Alimentatore posteriore:

Supporto	Capacità di caricamento	
	Stampa lato singolo	Stampa fronte/retro manuale
Epson Bright White Ink Jet Paper (Carta comune "Bright White" Epson)	Fino a 100 fogli	Fino a 70 fogli
Epson Professional Flyer Paper	Fino a 70 fogli	Fino a 50 fogli
Epson Photo Paper (Carta fotografica Epson)	Fino a 60 fogli	-
Epson Matte Paper-Heavyweight (Carta opaca ad alto spessore Epson)	Fino a 20 fogli	-
Epson Double-Sided Matte Paper	Fino a 1 foglio	Fino a 1 foglio
Epson Photo Quality Ink Jet Paper	Fino a 100 fogli	-
Buste	Fino a 15 fogli	-

Nota:

Se la carta è incurvata, appiattirla o incurvarla in senso contrario. Assicurarsi che la risma di carta non superi la freccia ≙ all'interno della guida laterale.

Conservazione della carta fotografica Epson

Riporre la carta non utilizzata nella confezione originale subito dopo la stampa. Epson consiglia di conservare i fogli stampati in cartelle di plastica richiudibili. Proteggerli dalle alte temperature, dall'umidità elevata e dalla luce solare diretta.

Caricamento carta

Per caricare la carta, effettuare i passaggi che seguono:

Nel cassetto carta anteriore

1. Estrarre il cassetto carta anteriore.

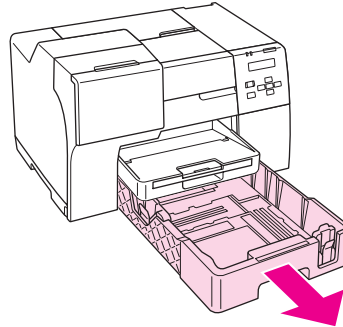

2. Fare scorrere le guide laterali premendo la manopola per adattarle alla carta in uso.

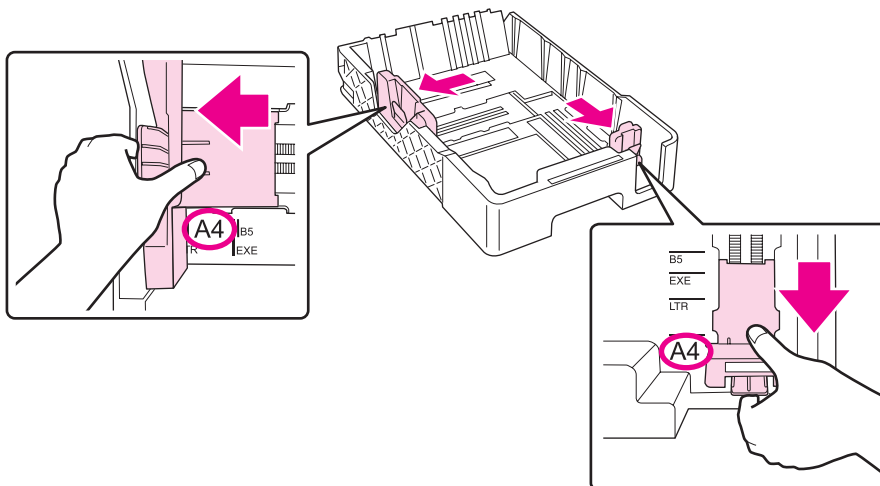

3. Smazzare una risma di carta, quindi batterla leggermente su una superficie piana per pareggiare i bordi.

4. Caricare la carta con il lato stampabile rivolto verso il basso.

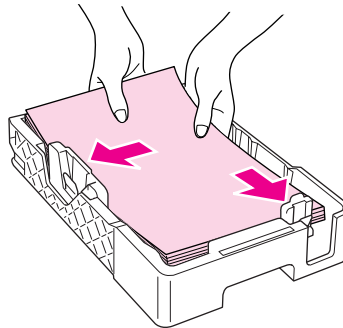

Nota:

Non aggiungere carta prima che quella caricata sia esaurita. In caso contrario, l'alimentazione della carta potrebbe avvenire in modo scorretto.

5. Fare scorrere le guide laterali premendo la manopola per adattare alla carta in uso.

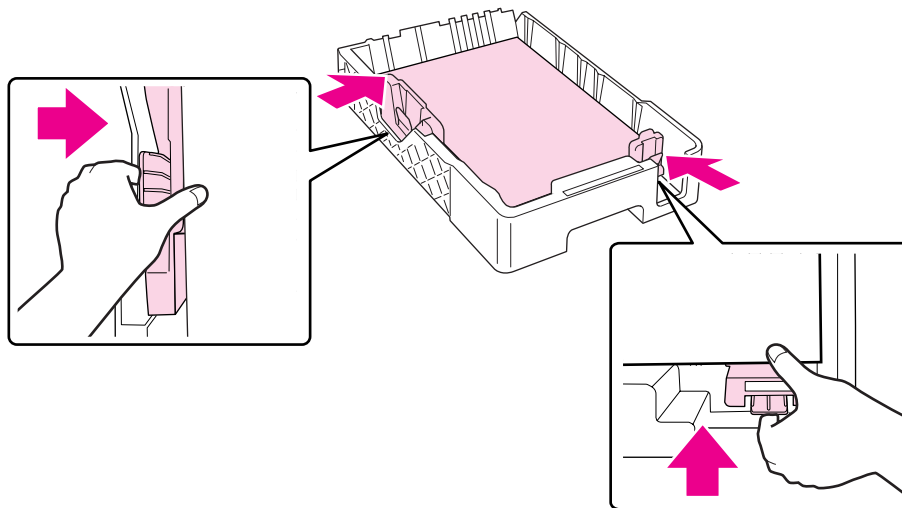

6. Inserire nuovamente il cassetto nella stampante.

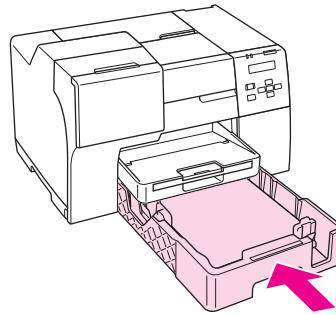

Nota:

- ❑ Non inserire il cassetto carta anteriore con forza. In caso contrario, la carta potrebbe incepparsi.
- ❑ Non spostare le guide laterali dopo aver reinserito il cassetto carta anteriore. In caso contrario, la carta potrebbe incepparsi.

7. Estrarre e allungare il vassoio estraibile.

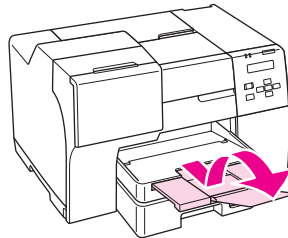

Nota:

- ❑ Lasciare spazio sufficiente davanti alla stampante per far uscire completamente la carta.
- ❑ Assicurarsi che la risma di carta non superi la freccia ≡ situata all'interno della guida laterale sinistra.

Nell'alimentatore posteriore

1. Aprire il supporto carta.

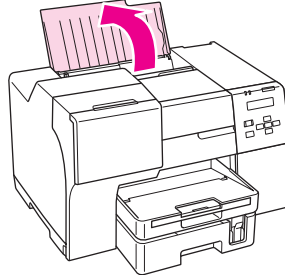

2. Estrarre e allungare il vassoio estraibile.

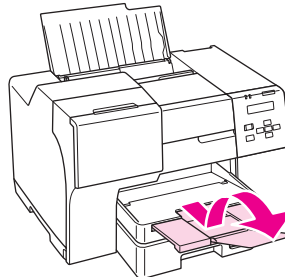

3. Far scorrere la guida laterale sinistra verso sinistra.

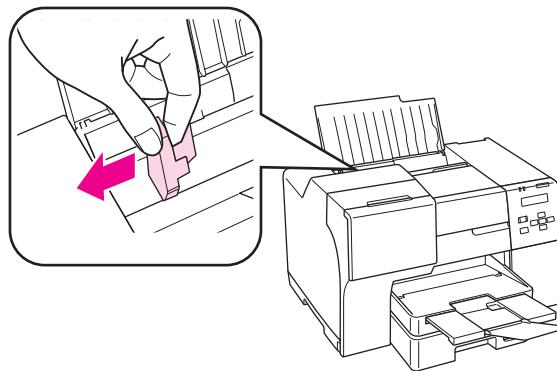

4. Smazzare una risma di carta, quindi batterla leggermente su una superficie piana per pareggiare i bordi.

5. Caricare la carta con il lato stampabile rivolto verso l'alto, pareggiandola contro il lato destro dell'alimentatore posteriore. Quindi, far scorrere la guida laterale sinistra contro il bordo sinistro della carta.

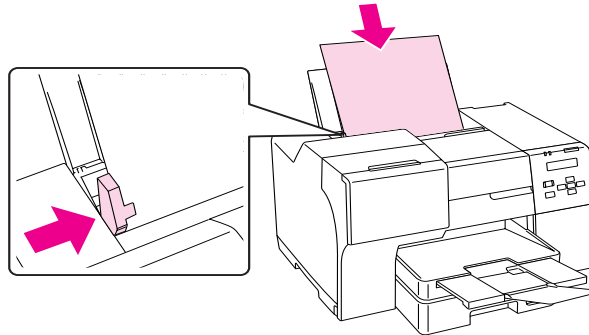

Nota:

- Lasciare spazio sufficiente davanti alla stampante per far uscire completamente la carta.
- Caricare la carta nell'alimentatore posteriore inserendola sempre dal lato corto, anche quando si esegue la stampa di foto con orientamento orizzontale.
- Non aggiungere carta prima che quella caricata sia esaurita. In caso contrario, l'alimentazione della carta potrebbe avvenire in modo scorretto.
- Assicurarsi che la risma di carta non superi la freccia \rightleftharpoons situata all'interno della guida laterale sinistra.

Caricamento di buste

Per caricare le buste, effettuare i passaggi che seguono:

1. Aprire il supporto carta.

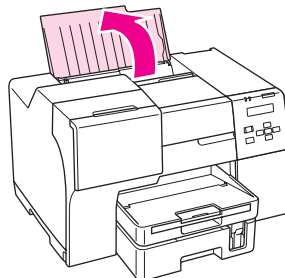

2. Estrarre e allungare il vassoio estraibile.

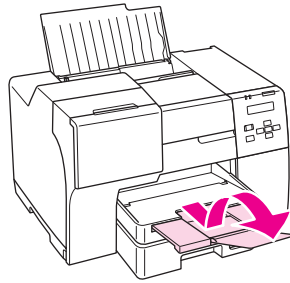

3. Far scorrere la guida laterale sinistra verso sinistra.

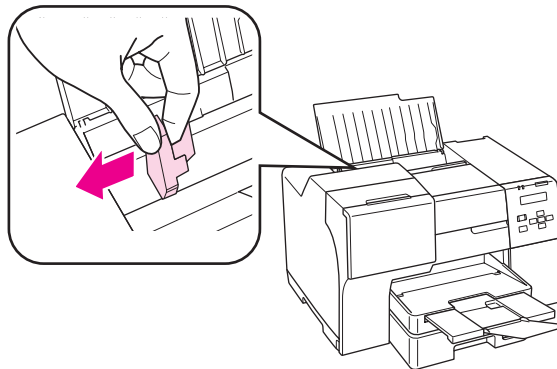

4. Caricare le buste inserendole dal lato corto con il lembo rivolto verso il basso e verso sinistra. Quindi, far scorrere la guida laterale sinistra contro il bordo sinistro delle buste.

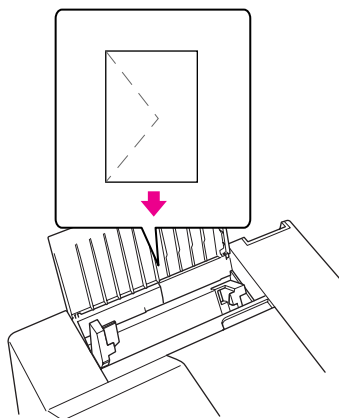

Nota:

- ❑ *Lo spessore delle buste e la capacità di piegamento possono variare notevolmente. Se lo spessore totale della pila di buste supera i 15 mm, appiattire le buste premendo su di esse prima di caricarle. Se la qualità di stampa peggiora quando è caricata una risma di buste, caricare una busta per volta.*
- ❑ *Nell'alimentatore posteriore è possibile caricare fino a 15 buste per volta.*
- ❑ *Non usare buste incurvate o piegate.*
- ❑ *Appiattire i lembi delle buste prima di caricarle.*
- ❑ *Appiattire il bordo di caricamento della busta prima di caricarla.*
- ❑ *Evitare di usare buste troppo sottili, in quanto potrebbero arricciarsi durante la stampa.*

Per istruzioni sulla stampa, vedere quanto segue.

➔ Vedere "Stampa di buste" a pagina 40.

Configurazione del vassoio uscita

Il vassoio di uscita è ubicato sul cassetto carta anteriore. Estrarre il vassoio estraibile e aprire l'aletta per evitare che le stampe cadano dalla stampante.

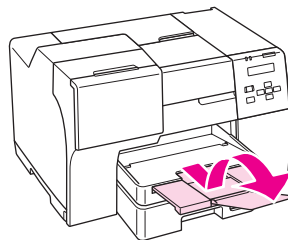

Configurazione del vassoio di supporto uscita per la carta professionale per volantini Epson

Se si stampa su carta professionale per volantini Epson, configurare il vassoio di supporto uscita. L'uso del vassoio di supporto uscita è consigliato specialmente se la carta in uscita è incurvata e non può essere impilata. Per configurare il vassoio di supporto uscita, procedere come segue.

1. Estrarre il vassoio di uscita.

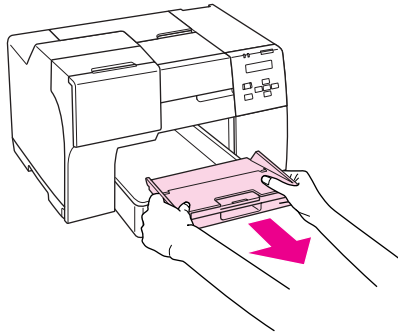

2. Far scorrere il vassoio di supporto uscita fino a udire uno scatto. Il vassoio di supporto uscita è leggermente sollevato.

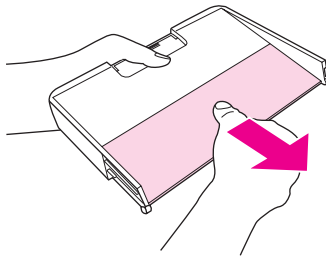

3. Inserire nuovamente il vassoio di uscita nella stampante.

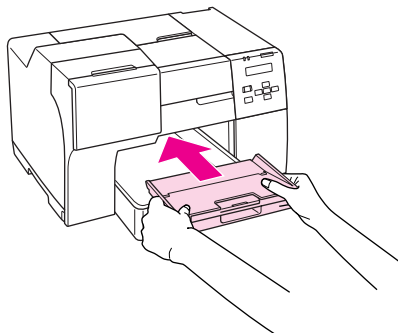

Nota:

Dopo aver stampato su carta professionale per volantini Epson, premere il vassoio di supporto uscita per collocarlo nella posizione originale.

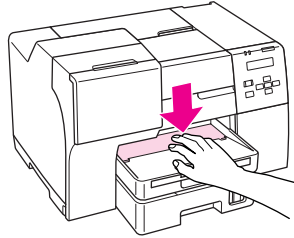

Selezionare il tipo di carta corretto

La stampante si imposta automaticamente in base al tipo di carta selezionato nelle impostazioni di stampa. L'impostazione del tipo di carta è pertanto di notevole importanza. Con tale impostazione si comunica alla stampante il tipo di carta in uso e quale copertura di inchiostro debba venire utilizzata di conseguenza. Nella tabella che segue sono elencate le impostazioni da selezionare per la carta.

Per questa carta	Selezionare questa impostazione di tipo di carta
Carta comune	carte comuni
Epson Bright White Ink Jet Plain Paper (Carta comune "Bright White" Epson)	
Epson Professional Flyer Paper	Epson Professional Flyer
Epson Photo Paper (Carta fotografica Epson)	Epson Photo
Epson Matte Paper-Heavyweight (Carta opaca ad alto spessore Epson)	EPSON Matte
Epson Double-Sided Matte Paper	
Epson Photo Quality Ink Jet Paper	Epson Photo Quality Ink Jet
Buste	Envelope (Busta)

Nota:

La disponibilità dei supporti di stampa speciali varia a seconda dei paesi. Per ottenere le informazioni più recenti sui supporti disponibili nella propria zona, contattare l'assistenza clienti Epson.

➔ Vedere "Sito Web del Supporto Tecnico" a pagina 155.

Capitolo 3

Stampa di base

Introduzione

In questa sezione, l'utente viene guidato attraverso le procedure relative ai diversi tipi di stampa.

Stampa di foto

Fornisce spiegazioni su come stampare foto su vari tipi di carta.

➔ Vedere "Stampa di foto" a pagina 34.



Stampa di pagine Web

Fornisce spiegazioni su come stampare pagine Web adattandole alle dimensioni di un foglio di carta ed evitando il taglio di parte della pagina Web sul lato destro del foglio.

➔ Vedere "Stampa di pagine Web" a pagina 36.



Stampa di documenti

Fornisce spiegazioni su come stampare documenti su vari tipi di carta.

➔ Vedere “Stampa di documenti” a pagina 38.



Stampa di buste

Fornisce spiegazioni sulla modalità di stampa sulle buste.

➔ Vedere “Stampa di buste” a pagina 40.

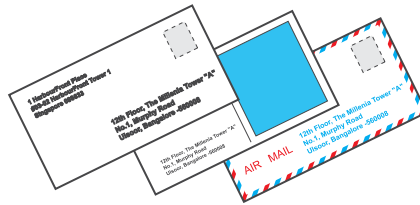

Stampa di foto



Preparazione del file di stampa

È necessario regolare il file di immagine rispetto al formato della carta. Se l'applicazione prevede l'impostazione dei margini, verificare che i margini rientrino nell'area stampabile della pagina.

➔ Vedere “Area stampabile” a pagina 171.

Caricamento carta

Per informazioni dettagliate sul caricamento della carta, vedere la sezione che segue.

➔ Vedere “Caricamento carta” a pagina 23.

Se si utilizza carta speciale Epson, vedere la sezione che segue.

➔ Vedere “Uso di carta speciale” a pagina 21.

Impostazioni della stampante in Windows

Per regolare le impostazioni della stampante, effettuare i passaggi che seguono.

1. Accedere alle impostazioni della stampante.

➔ Vedere “Accesso al driver della stampante in Windows” a pagina 15.

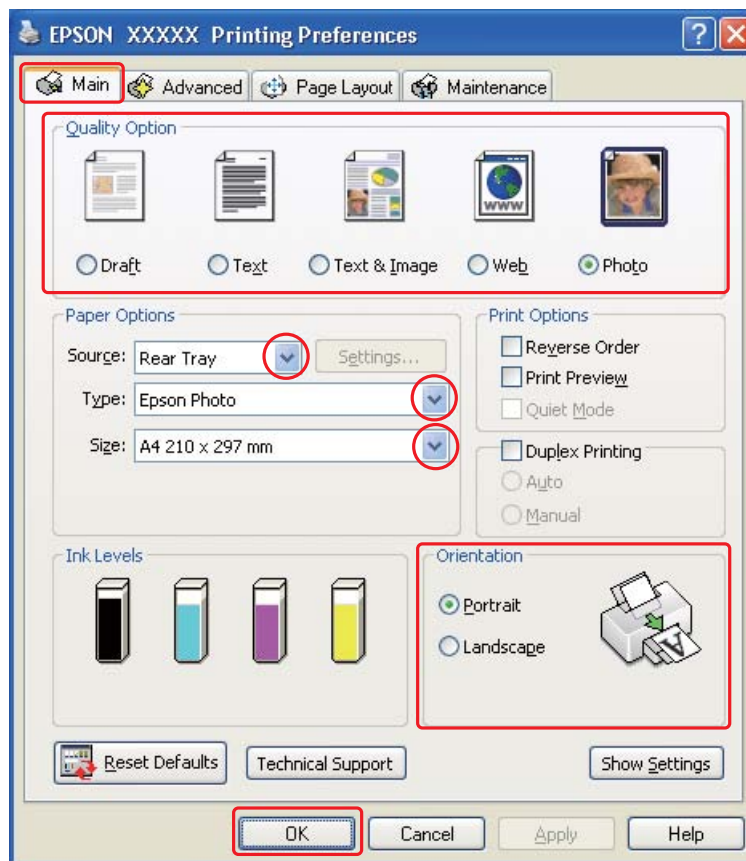

2. Fare clic sulla scheda **Main (Principale)**, quindi selezionare **Photo (Foto)** all'impostazione Quality Option (Opzione qualità):
3. Selezionare la carta come impostazione di Source (Origine).
4. Selezionare l'impostazione di Type (Tipo) appropriata.
➔ Vedere "Selezionare il tipo di carta corretto" a pagina 32.
5. Selezionare l'impostazione di Size (Formato) appropriata. Si può anche definire un formato di carta personalizzato. Per informazioni dettagliate, consultare la Guida in linea.
6. Selezionare **Portrait (Verticale)** (alto) o **Landscape (Orizzontale)** (largo) per modificare l'orientamento delle stampe.
7. Fare clic su **OK** per chiudere la finestra delle impostazioni della stampante.

Dopo aver completato i passaggi sopra riportati, stampare una copia di prova ed esaminare i risultati prima di stampare l'intero lavoro.

Stampa di pagine Web

Caricamento carta

Per informazioni dettagliate sul caricamento della carta, vedere la sezione che segue.

➔ Vedere "Caricamento carta" a pagina 23.

Se si utilizza carta speciale Epson, vedere la sezione che segue.

➔ Vedere "Uso di carta speciale" a pagina 21.

Utilizzo di EPSON Web-To-Page

Il software EPSON Web-To-Page consente di stampare pagine Web adattandole alla larghezza della carta selezionata.

Nota:

Questo software non è disponibile per Windows Vista e XP x64.

Nota per utenti di Windows Internet Explorer 7:

La stampa di pagine Web con adattamento al formato carta è una funzione standard in Windows Internet Explorer 7.

1. In Internet Explorer, andare alla pagina Web che si desidera stampare.

Se EPSON Web-To-Page è stato installato, la barra degli strumenti di EPSON Web-To-Page viene visualizzata nella finestra di Internet Explorer.

2. Fare clic sul pulsante **Print (Stampa)** nella barra degli strumenti. Viene visualizzata la finestra Print (Stampa).

Nota:

Se si desidera visualizzare in anteprima il layout della stampa, fare clic sul pulsante **Preview** nella barra degli strumenti.

3. Fare clic con il tasto destro sull'icona della stampante e scegliere **Printing Preferences** in Windows XP e 2000.

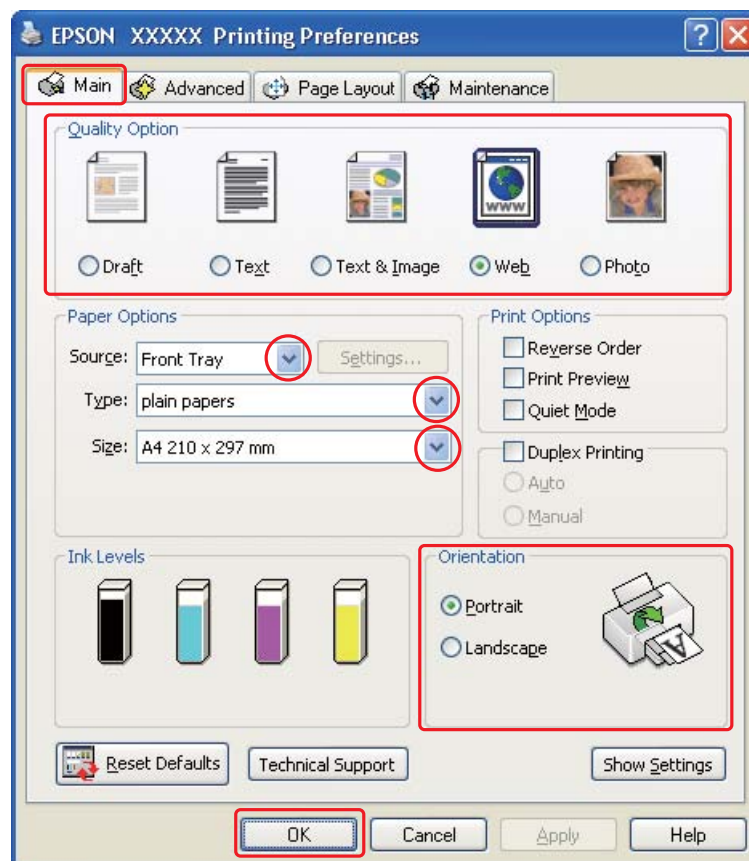

4. Fare clic sulla scheda **Main (Principale)**, quindi selezionare **Web** all'impostazione Quality Option (Opzione qualità):
5. Selezionare la carta come impostazione di Source (Origine).
6. Selezionare l'impostazione di Type (Tipo) appropriata.
➔ Vedere "Selezionare il tipo di carta corretto" a pagina 32.
7. Selezionare l'impostazione di Size (Formato) appropriata. Si può anche definire un formato di carta personalizzato. Per informazioni dettagliate, consultare la Guida in linea.
8. Selezionare **Portrait (Verticale)** (alto) o **Landscape (Orizzontale)** (largo) per modificare l'orientamento delle stampe.
9. Fare clic su **OK** per chiudere la finestra delle impostazioni della stampante.
10. Stampare la pagina.

Stampa di documenti

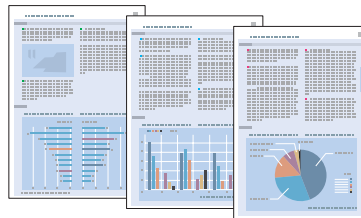

Caricamento carta

Per informazioni dettagliate sul caricamento della carta, vedere la sezione che segue.

➔ Vedere "Caricamento carta" a pagina 23.

Se si utilizza carta speciale Epson, vedere la sezione che segue.

➔ Vedere "Uso di carta speciale" a pagina 21.

Impostazioni della stampante in Windows

1. Aprire il file da stampare.
2. Accedere alle impostazioni della stampante.
 - ➔ Vedere “Accesso al driver della stampante in Windows” a pagina 15.

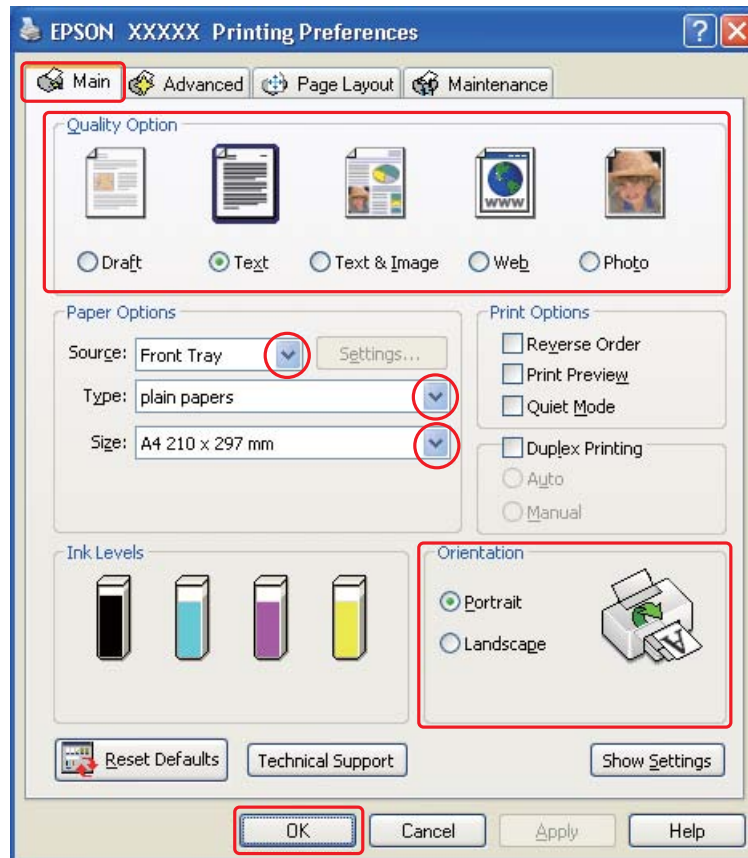

3. Fare clic sulla scheda **Main (Principale)**, quindi selezionare una delle seguenti impostazioni di Quality Option (Opzioni qualità):
 - Draft (Bozza)** per bozze di stampa con qualità ridotta
 - Text (Testo)** per documenti di solo testo con qualità di stampa superiore
 - Text & Image (Testo e immagine)** per documenti di qualità superiore con testo e immagini
4. Selezionare la carta come impostazione di Source (Origine).

5. Selezionare l'impostazione di Type (Tipo) appropriata.
 - ➔ Vedere "Selezionare il tipo di carta corretto" a pagina 32.
6. Selezionare l'impostazione di Size (Formato) appropriata. Si può anche definire un formato di carta personalizzato. Per informazioni dettagliate, consultare la Guida in linea.
7. Selezionare **Portrait (Verticale)** (alto) o **Landscape (Orizzontale)** (largo) per modificare l'orientamento delle stampe.
8. Fare clic su **OK** per chiudere la finestra delle impostazioni della stampante.
9. Stampare il file.

Stampa di buste

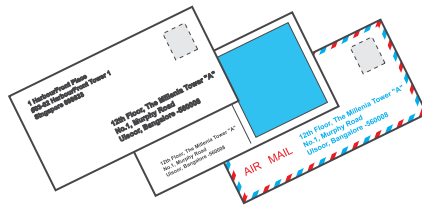

Caricamento di buste

Per il caricamento delle buste, fare riferimento alla sezione sotto riportata.

➔ Vedere "Caricamento di buste" a pagina 28.

Per informazioni sull'area stampabile, vedere la sezione che segue.

➔ Vedere "Area stampabile" a pagina 171.

Impostazioni della stampante in Windows

1. Accedere alle impostazioni della stampante.

➔ Vedere “Accesso al driver della stampante in Windows” a pagina 15.

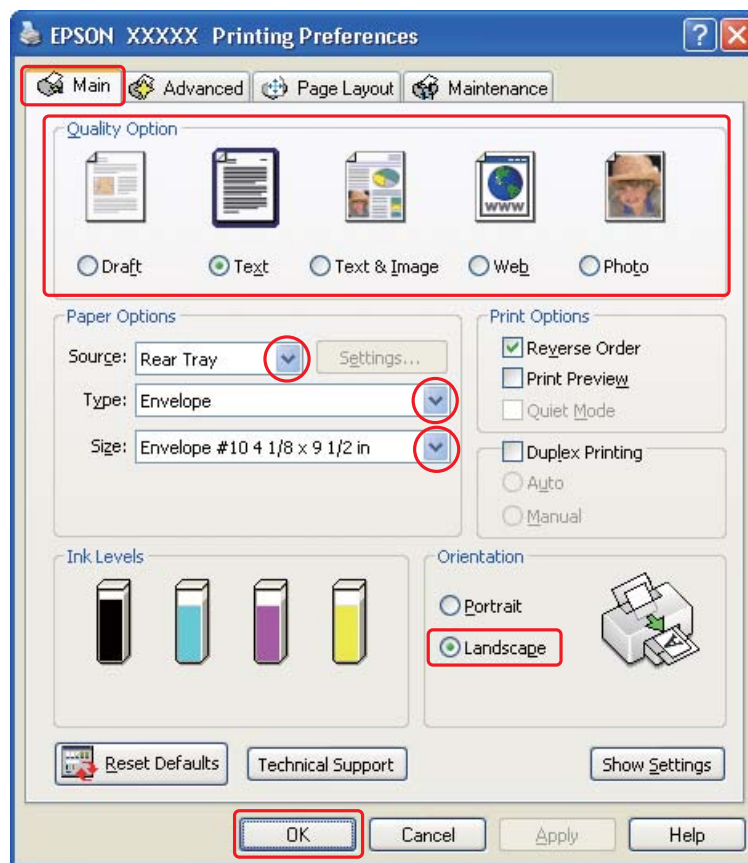

2. Fare clic sulla scheda **Main (Principale)**, quindi selezionare una delle seguenti impostazioni di Quality Option (Opzioni qualità):
 - Text (Testo)** per la maggior parte delle buste
 - Text & Image (Testo e immagine)** per stampare immagini sulle buste
3. Selezionare **Rear Tray (Vassoio posteriore)** come impostazione di Source (Origine).
4. Selezionare **Envelope (Busta)** come impostazione di Type (Tipo).
5. Selezionare il formato di busta appropriato dalle impostazioni di Size (Formato) disponibili. È inoltre possibile definire un formato personalizzato. Per informazioni dettagliate, consultare la Guida in linea.
6. Selezionare **Landscape (Orizzontale)** come impostazione di Orientation (Orientamento).
7. Fare clic su **OK** per chiudere la finestra delle impostazioni della stampante.

8. Stampare la busta.

Annullamento della stampa

Se risulta necessario annullare la stampa, seguire le istruzioni nelle relative sezioni riportate di seguito.

Uso del tasto della stampante

Per utenti B-500DN

Premere il pulsante  **Cancel (Annulla)** per annullare un lavoro di stampa in corso.

Per utenti B-300

Premere il pulsante  **Paper/Cancel** per annullare un lavoro di stampa in corso.

Per Windows

Quando si avvia la stampa, sullo schermo del computer viene visualizzata la barra di avanzamento.

Fare clic sul pulsante **Stop (Interrompi)** per annullare la stampa.

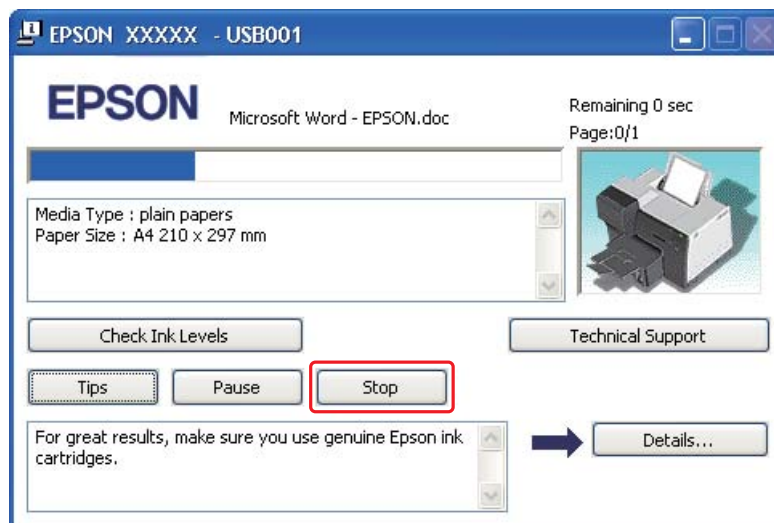

Capitolo 4

Stampa con opzioni di layout speciali

Introduzione

È possibile stampare con una serie di layout specifici per progetti particolari, ad esempio fascicoletti e manifesti.

Stampa fronte-retro (solo per Windows)

Permette di stampare su entrambi i lati della carta.

➔ Vedere “Stampa fronte/retro” a pagina 46.



Stampa con adattamento alla pagina

Permette di ingrandire o ridurre automaticamente le dimensioni del documento per adattarle al formato carta selezionato nel driver della stampante.

➔ Vedere “Stampa con adattamento alla pagina” a pagina 61.

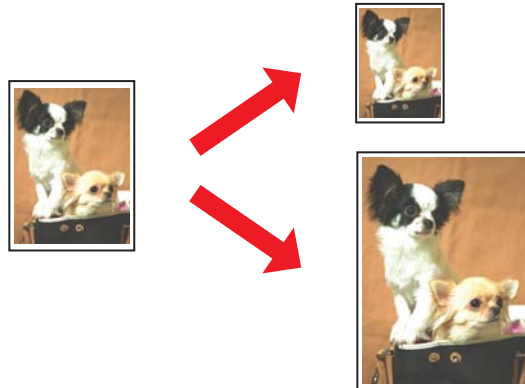

Stampa di più pagine per foglio

Permette di stampare 2 o 4 pagine su un foglio singolo di carta.

➔ Vedere “Stampa di più pagine per foglio” a pagina 64.

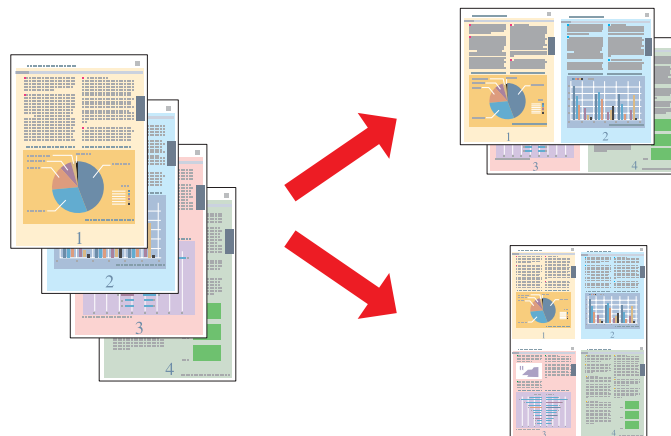

Stampa di manifesti (solo per Windows)

Permette di ingrandire il soggetto su una singola pagina del documento in modo da coprire 4, 9 o 16 fogli di carta stampata che possono essere uniti per creare un manifesto.

➔ Vedere "Stampa di manifesti" a pagina 67.

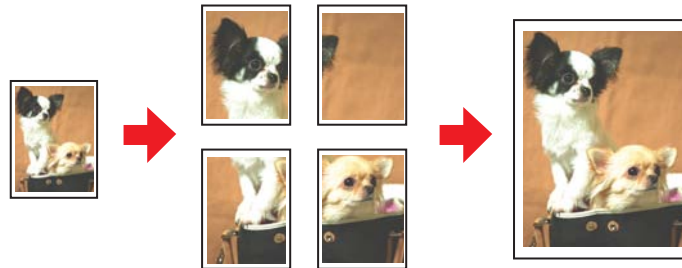

Stampa di filigrane (solo per Windows)

Permette di stampare del testo o un'immagine come filigrana su ogni pagina della stampa.
 ➔ Vedere "Stampa di filigrane" a pagina 73.

Si può per esempio stampare "Bozza" su un documento importante.



Stampa fronte/retro

Sono disponibili due tipi di stampa fronte-retro: standard e fascioletto pieghevole.

La stampa fronte-retro standard consente di stampare prima le pagine dispari. Una volta stampate tali pagine, è possibile caricarle nuovamente per stampare le pagine pari sul lato opposto del foglio.

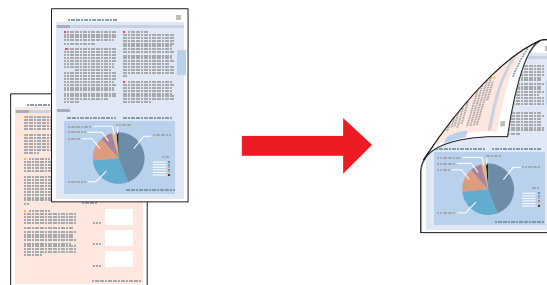

La stampa fronte-retro sotto forma di fascicoletto pieghevole consente di ottenere dei fascicoletti con singola piegatura. Le pagine che risulteranno esterne (dopo la piegatura della pagina) vengono stampate per prime. Le pagine che appariranno all'interno del fascicoletto possono essere successivamente stampate dopo aver ricaricato la carta nella stampante, come mostrato nella figura sotto riportata.

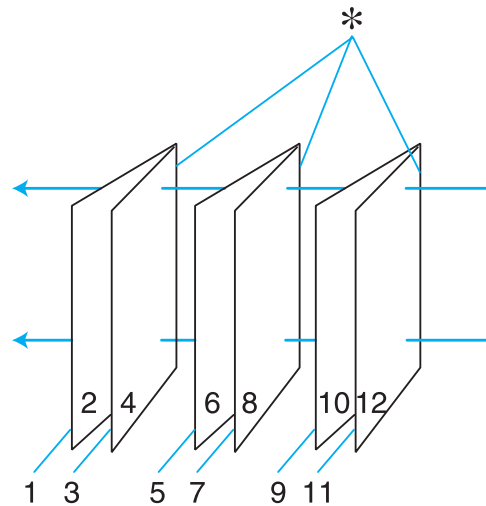

Fascicoletto con piegatura singola

*: Margine di rilegatura

È possibile creare un fascicoletto pieghevole stampando le pagine 1 e 4 sul primo foglio di carta, le pagine 5 e 8 sul secondo foglio e le pagine 9 e 12 sul terzo foglio.

Dopo aver caricato nuovamente tali fogli nell'alimentatore posteriore, è quindi possibile stampare le pagine 2 e 3 sul retro del primo foglio di carta, le pagine 6 e 7 sul retro del secondo foglio e le pagine 10 e 11 sul retro del terzo foglio.

Le pagine risultanti possono essere piegate e rilegate insieme ottenendo un fascicoletto pieghevole.

Nota:

- ❑ A seconda del tipo di carta, per la stampa fronte/retro è possibile caricare fino a 30 fogli nell'alimentatore posteriore.
- ❑ Utilizzare esclusivamente tipi di carta adatti per la stampa fronte-retro. In caso contrario, la qualità della stampa potrebbe scadere.
- ❑ A seconda del tipo di carta e della quantità di inchiostro utilizzato per la stampa di testo e immagini, potrebbero verificarsi dei passaggi di inchiostro attraverso la carta.
- ❑ Durante la stampa fronte-retro, la superficie della carta potrebbe macchiarsi.

Stampa fronte-retro standard

Stampa fronte/retro automatica (utilizzando l'unità fronte/retro)

Per stampare le pagine dispari e le pagine pari sui lati opposti di uno stesso foglio con l'unità fronte/retro, effettuare i passaggi che seguono.

Nota:

La stampa fronte/retro automatica supporta solo la carta comune.

1. Accedere alle impostazioni della stampante.

➔ Vedere "Accesso al driver della stampante in Windows" a pagina 15.

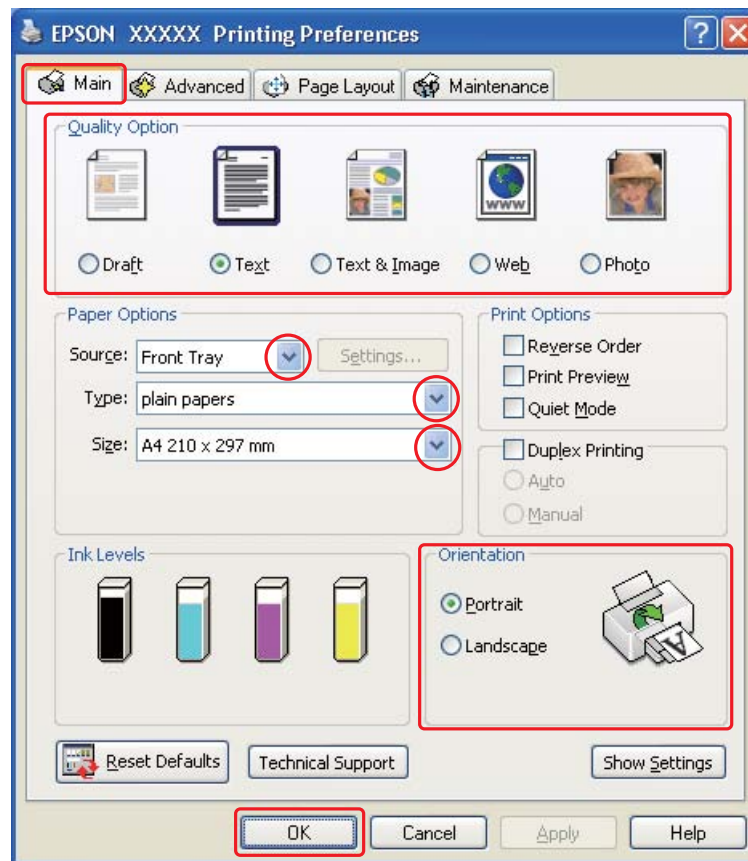

2. Fare clic sulla scheda **Main (Principale)**, quindi selezionare una delle seguenti impostazioni di Quality Option (Opzioni qualità):
 - Draft (Bozza)** per bozze di stampa con qualità ridotta
 - Text (Testo)** per pagine di solo testo
 - Text & Image (Testo e immagine)** per pagine di qualità superiore con testo e immagini
 - Web** per pagine web
 - Photo (Foto)** per buona qualità e velocità
3. Selezionare la carta come impostazione di Source (Origine).
4. Selezionare **plain papers (carte comuni)** come impostazione di Type (Tipo).
 - ➔ Vedere “Selezionare il tipo di carta corretto” a pagina 32.
5. Selezionare l'impostazione di Size (Formato) appropriata.
6. Selezionare **Portrait (Verticale)** (alto) o **Landscape (Orizzontale)** (largo) per modificare l'orientamento delle stampe.

- Fare clic sulla scheda **Page Layout (Layout)**, quindi selezionare la casella di controllo **Duplex Printing (Stampa fronte retro)**.

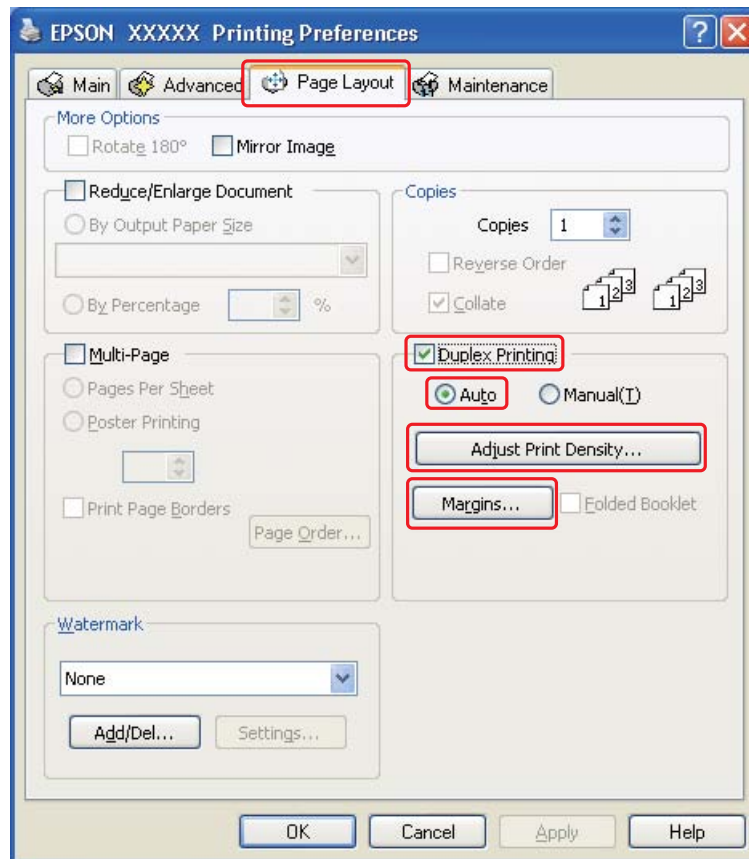

- Selezionare **Auto** per utilizzare la funzione di stampa fronte/retro automatica.

9. Fare clic su **Adjust Print Density (Regola densità stampa)** per aprire la finestra Print Density Adjustment (Regolazione densità stampa).

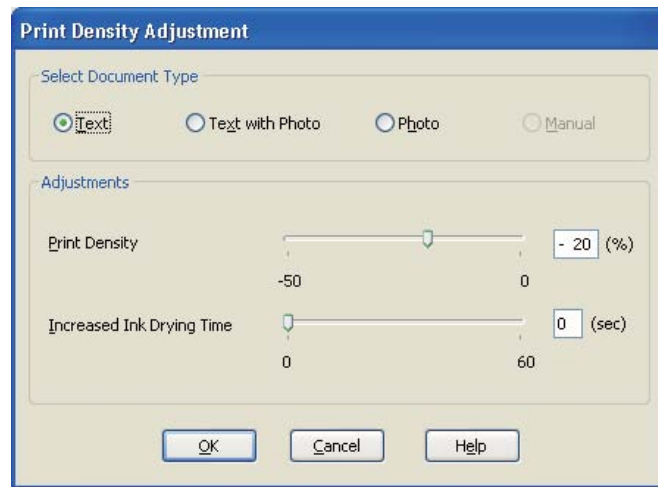

10. Selezionare il tipo di documento appropriato come impostazione di Select Document Type (Seleziona tipo documento).
11. Specificare Print Density (Densità stampa) e Increased Ink Drying Time (Tempo essiccazione aumentato) come impostazione di Adjustments (Regolazioni).

Nota:

Se si stampano dati con foto molto dense su entrambi i lati della carta, ridurre la densità di stampa e aumentare il tempo di essiccazione per stampare in modo ottimale.

12. Selezionare **OK** per tornare alla finestra Page Layout (Layout).
13. Fare clic su **Margins (Margini)** per aprire la finestra Margins (Margini).

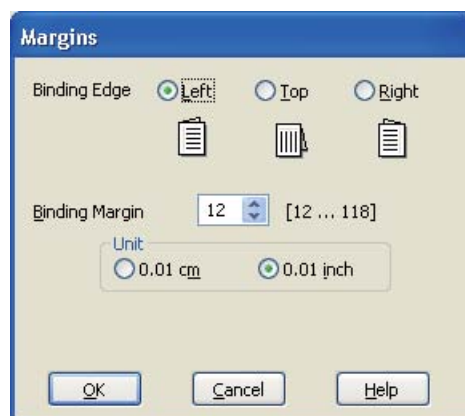

14. Specificare il bordo del foglio sul quale verrà eseguita la rilegatura. È possibile scegliere tra **Left (Sinistra)**, **Top (In alto al centro)** o **Right (Destra)**.
15. Selezionare **cm** o **inch** come impostazione di Unit (Unità). Quindi, specificare la larghezza del margine di rilegatura. È possibile immettere larghezze comprese tra 0,3 cm e 3 cm oppure tra 0,12 pollici e 1,18 pollici.

Nota:

Il margine reale di rilegatura può variare rispetto alle impostazioni specificate, a seconda dell'applicazione in uso. Eseguire alcune prove per determinare i risultati reali prima di stampare l'intero lavoro.

16. Selezionare **OK** per tornare alla finestra Page Layout (Layout). Quindi, fare clic su **OK** per salvare le impostazioni.
17. Caricare della carta nella stampante, quindi inviare il lavoro di stampa dall'applicazione in uso.

➔ Vedere "Caricamento carta" a pagina 23.

Nota:

Quando la stampante espelle la carta dopo aver stampato la prima facciata, non estrarre la carta con forza.

Stampa fronte/retro manuale

Per stampare le pagine dispari e le pagine pari sui lati opposti di uno stesso foglio, effettuare i passaggi che seguono.

1. Accedere alle impostazioni della stampante.

➔ Vedere “Accesso al driver della stampante in Windows” a pagina 15.

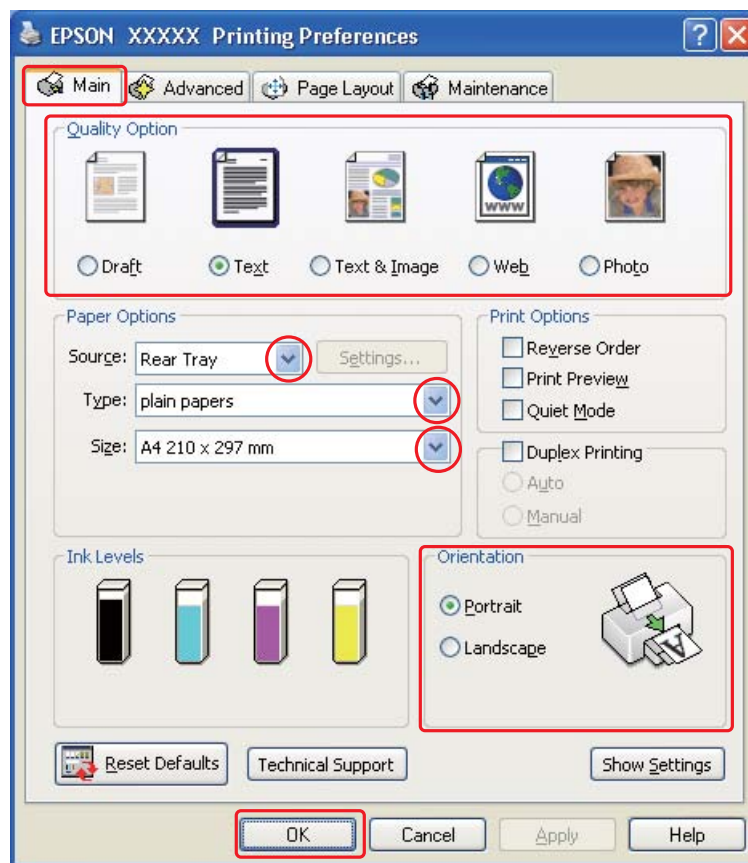

2. Fare clic sulla scheda **Main (Principale)**, quindi selezionare una delle seguenti impostazioni di Quality Option (Opzioni qualità):
 - Draft (Bozza)** per bozze di stampa con qualità ridotta
 - Text (Testo)** per pagine di solo testo
 - Text & Image (Testo e immagine)** per pagine di qualità superiore con testo e immagini
 - Web** per pagine web
 - Photo (Foto)** per buona qualità e velocità
3. Selezionare **Rear Tray (Vassoio posteriore)** come impostazione di Source (Origine).
4. Selezionare l'impostazione di Type (Tipo) appropriata.
 - ➔ Vedere “Selezionare il tipo di carta corretto” a pagina 32.

5. Selezionare l'impostazione di Size (Formato) appropriata.
6. Selezionare **Portrait (Verticale)** (alto) o **Landscape (Orizzontale)** (largo) per modificare l'orientamento delle stampe.
7. Fare clic sulla scheda **Page Layout (Layout)**, quindi selezionare la casella di controllo **Duplex Printing (Stampa fronte retro)**.

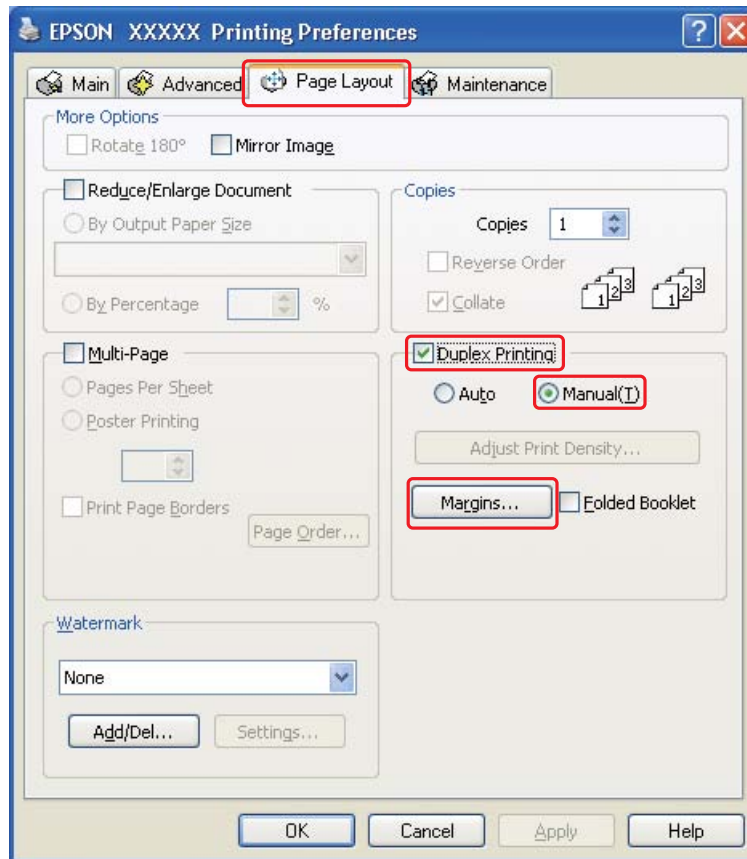

8. Selezionare **Manual (Manuale)** per utilizzare la funzione di stampa fronte/retro manuale.

9. Fare clic su **Margins (Margini)** per aprire la finestra Margins (Margini).

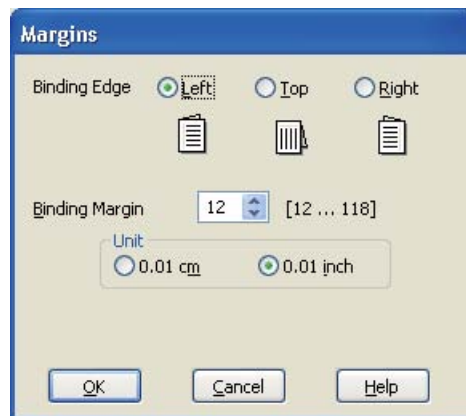

10. Specificare il bordo del foglio sul quale verrà eseguita la rilegatura. È possibile scegliere tra **Left (Sinistra)**, **Top (In alto al centro)** o **Right (Destra)**.
11. Selezionare **cm** o **inch** come impostazione di Unit (Unità). Quindi, specificare la larghezza del margine di rilegatura. È possibile immettere larghezze comprese tra 0,3 cm e 3 cm oppure tra 0,12 pollici e 1,18 pollici.

Nota:

Il margine reale di rilegatura può variare rispetto alle impostazioni specificate, a seconda dell'applicazione in uso. Eseguire alcune prove per determinare i risultati reali prima di stampare l'intero lavoro.

12. Selezionare **OK** per tornare alla finestra Page Layout (Layout). Quindi, fare clic su **OK** per salvare le impostazioni.
13. Caricare della carta nell'alimentatore posteriore, quindi inviare il lavoro di stampa dall'applicazione in uso. Mentre le pagine dispari vengono stampate, verranno visualizzate delle istruzioni per la creazione delle pagine pari.

➔ Vedere "Caricamento carta" a pagina 23.

14. Seguire le istruzioni visualizzate sullo schermo per ricaricare la carta.

Nota:

- ❑ *Durante la stampa, la carta potrebbe incurvarsi in base alla quantità di inchiostro utilizzata. Se ciò si verifica, incurvare leggermente i fogli nella direzione opposta prima di ricaricarli.*
- ❑ *Prima di ricaricare nell'alimentatore la pila di fogli, allinearla pareggiandone i bordi su una superficie dura e piana.*

- ❑ *Quando si ricaricano le stampe, seguire le istruzioni fornite. In caso contrario, può verificarsi un inceppamento della carta o i margini di rilegatura possono risultare non corretti.*
- ❑ *Se si verifica un inceppamento della carta, fare riferimento a quanto segue.*
 - ➔ *Vedere “La carta si inceppa” a pagina 138.*

15. Una volta ricaricata la carta, fare clic su **Resume (Riprendi)** per stampare le pagine pari.

Stampa fronte-retro sotto forma di fascicoletto pieghevole

Stampa fronte/retro manuale

Per creare un fascicoletto pieghevole, effettuare i passaggi che seguono.

Nota:

La funzione per fascicoletti pieghevoli fronte/retro è disponibile solo se è stata impostata la stampa fronte/retro manuale.

1. Accedere alle impostazioni della stampante.

➔ Vedere “Accesso al driver della stampante in Windows” a pagina 15.

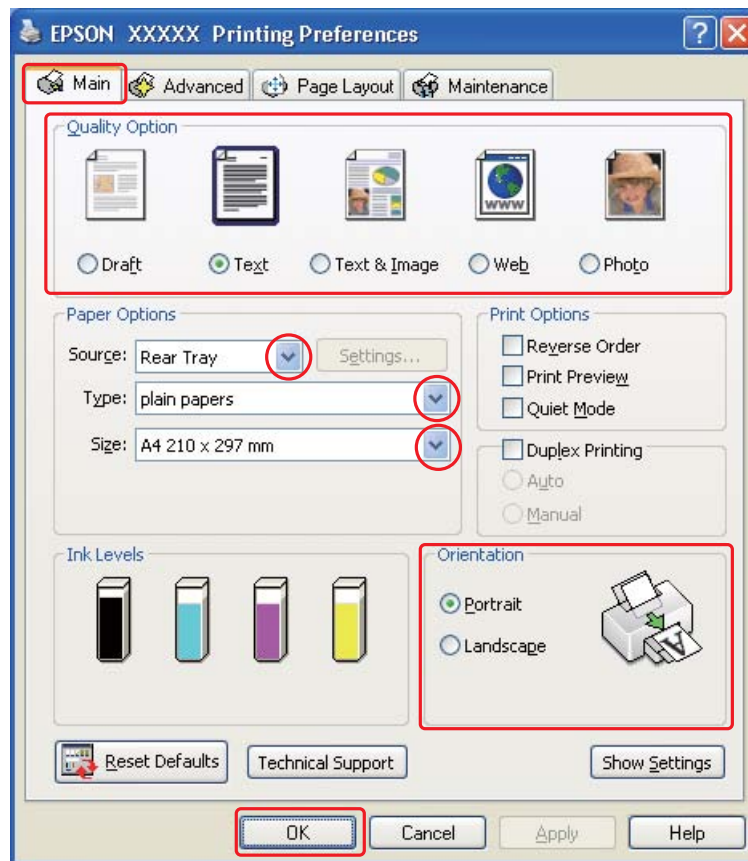

2. Fare clic sulla scheda **Main (Principale)**, quindi selezionare una delle seguenti impostazioni di Quality Option (Opzioni qualità):
 - Draft (Bozza)** per bozze di stampa con qualità ridotta
 - Text (Testo)** per pagine di solo testo
 - Text & Image (Testo e immagine)** per pagine di qualità superiore con testo e immagini
 - Web** per pagine web
 - Photo (Foto)** per buona qualità e velocità
3. Selezionare **Rear Tray (Vassoio posteriore)** come impostazione di Source (Origine).
4. Selezionare l'impostazione di Type (Tipo) appropriata.
 - ➔ Vedere "Selezionare il tipo di carta corretto" a pagina 32.
5. Selezionare l'impostazione di Size (Formato) appropriata.
6. Selezionare **Portrait (Verticale)** (alto) o **Landscape (Orizzontale)** (largo) per modificare l'orientamento delle stampe.

7. Fare clic sulla scheda **Page Layout (Layout)**, quindi selezionare la casella di controllo **Duplex Printing (Stampa fronte retro)**. Quindi, selezionare **Manual (Manuale)** e la casella di controllo **Folded Booklet (Fascicoletto pieghevole)**.

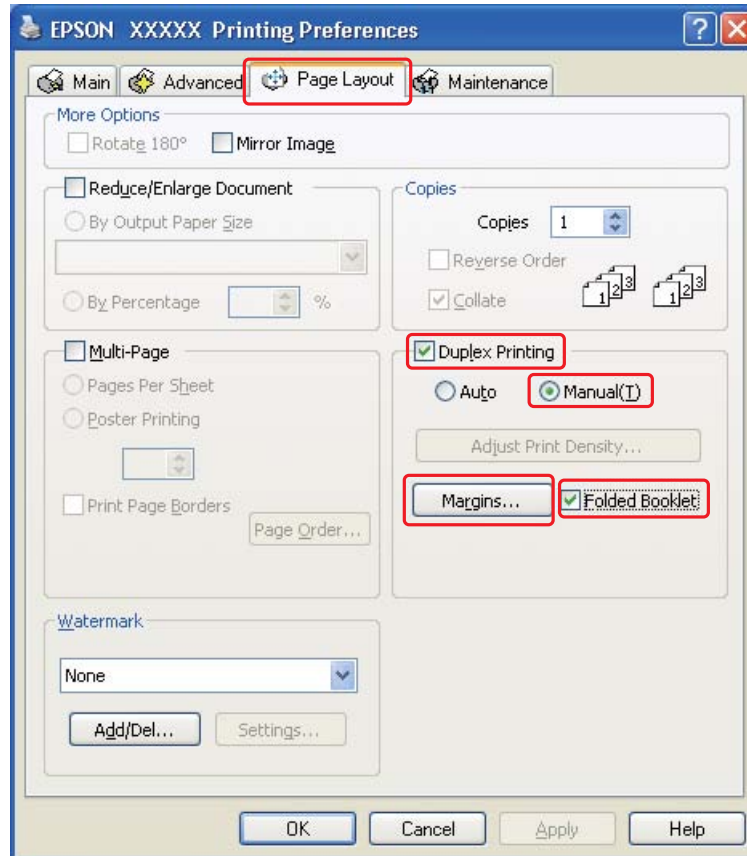

8. Fare clic su **Margins (Margini)** per aprire la finestra Margins (Margini).

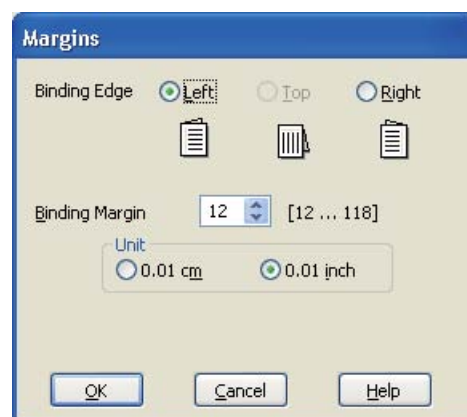

9. Specificare il bordo del foglio sul quale verrà eseguita la rilegatura. È possibile scegliere tra **Left (Sinistra)**, **Top (In alto al centro)** o **Right (Destra)**.

Nota:

Selezionando **Portrait (Verticale)** come impostazione di *Orientation (Orientamento)*, sono disponibili le posizioni di rilegatura **Left (Sinistra)** o **Right (Destra)**. La posizione di rilegatura **Top (In alto al centro)** è disponibile selezionando **Landscape (Orizzontale)** come impostazione di *Orientation (Orientamento)*.

10. Selezionare **cm** o **inch** come impostazione di Unit (Unità). Specificare la larghezza del margine di rilegatura.

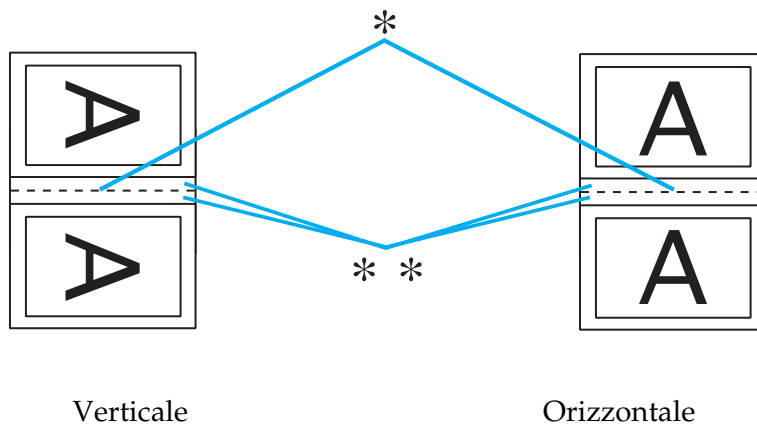

* : Bordo di piegatura

** : Margine

È possibile immettere larghezze comprese tra 0,3 cm e 3 cm oppure tra 0,12 pollici e 1,18 pollici. La larghezza di margine specificata verrà utilizzata su entrambi i lati della piegatura. Se ad esempio si specifica un margine di 1 cm, in realtà verrà inserito un margine di 2 cm (ossia un margine di 1 cm su ciascun lato della piegatura).

11. Selezionare **OK** per tornare alla finestra Page Layout (Layout). Quindi, fare clic su **OK** per salvare le impostazioni.
12. Caricare della carta nell'alimentatore posteriore, quindi inviare il lavoro di stampa dall'applicazione in uso. Mentre le pagine esterne vengono stampate, vengono visualizzate le istruzioni per la stampa delle pagine interne.
- ➔ Vedere "Caricamento carta" a pagina 23.
13. Seguire le istruzioni visualizzate sullo schermo per ricaricare la carta.

Nota:

- ❑ Durante la stampa, la carta potrebbe incurvarsi in base alla quantità di inchiostro utilizzata. Se ciò si verifica, incurvare leggermente i fogli nella direzione opposta prima di ricaricarli.
- ❑ Prima di ricaricare nella stampante la pila di fogli, allinearla pareggiandone i bordi su una superficie dura e piana.
- ❑ Quando si ricaricano le stampe, seguire le istruzioni fornite. In caso contrario, può verificarsi un inceppamento della carta o i margini di rilegatura possono risultare non corretti.
- ❑ Se si verifica un inceppamento della carta, fare riferimento a quanto segue.
 - ➔ Vedere "La carta si inceppa" a pagina 138.

14. Una volta ricaricata la carta, fare clic su **Resume (Riprendi)** per stampare le pagine interne.
15. Una volta completata la stampa, piegare i fogli e rilegarli utilizzando una graffatrice o un altro metodo di rilegatura.

Stampa con adattamento alla pagina

È possibile utilizzare la funzione di stampa Adatta alla pagina quando si desidera stampare, ad esempio, un documento formato A4 su un altro formato di carta.

La funzione Adatta alla pagina modifica automaticamente le dimensioni della pagina rendendole compatibili con il formato carta selezionato. È inoltre possibile modificare le dimensioni della pagina manualmente.

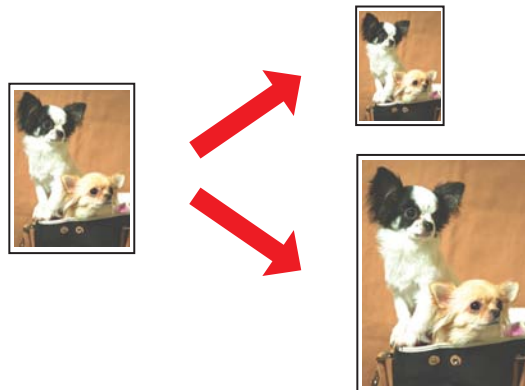

Impostazioni della stampante in Windows

1. Accedere alle impostazioni della stampante.

➔ Vedere “Accesso al driver della stampante in Windows” a pagina 15.

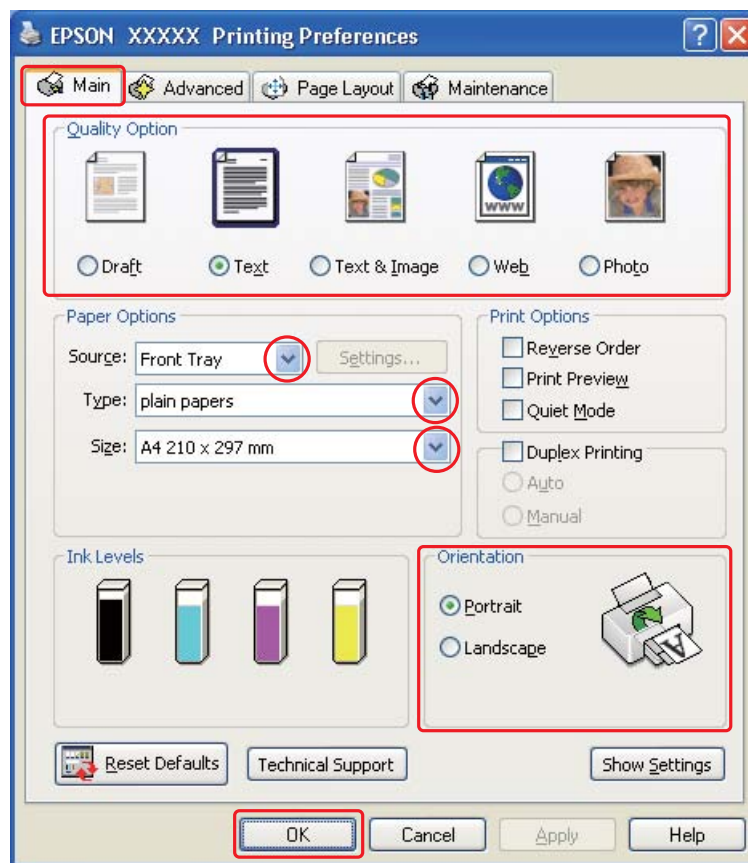

2. Fare clic sulla scheda **Main (Principale)**, quindi selezionare una delle seguenti impostazioni di Quality Option (Opzioni qualità):
 - Draft (Bozza)** per bozze di stampa con qualità ridotta
 - Text (Testo)** per pagine di solo testo
 - Text & Image (Testo e immagine)** per pagine di qualità superiore con testo e immagini
 - Web** per pagine web
 - Photo (Foto)** per buona qualità e velocità
3. Selezionare la carta come impostazione di Source (Origine).
4. Selezionare l'impostazione di Type (Tipo) appropriata.

➔ Vedere “Selezionare il tipo di carta corretto” a pagina 32.

5. Selezionare l'impostazione di Size (Formato) appropriata.
6. Selezionare **Portrait (Verticale)** (alto) o **Landscape (Orizzontale)** (largo) per modificare l'orientamento delle stampe.
7. Fare clic su **Page Layout (Layout)**, quindi selezionare la casella di controllo **Reduce/Enlarge Document (Stampa proporzionale)**.

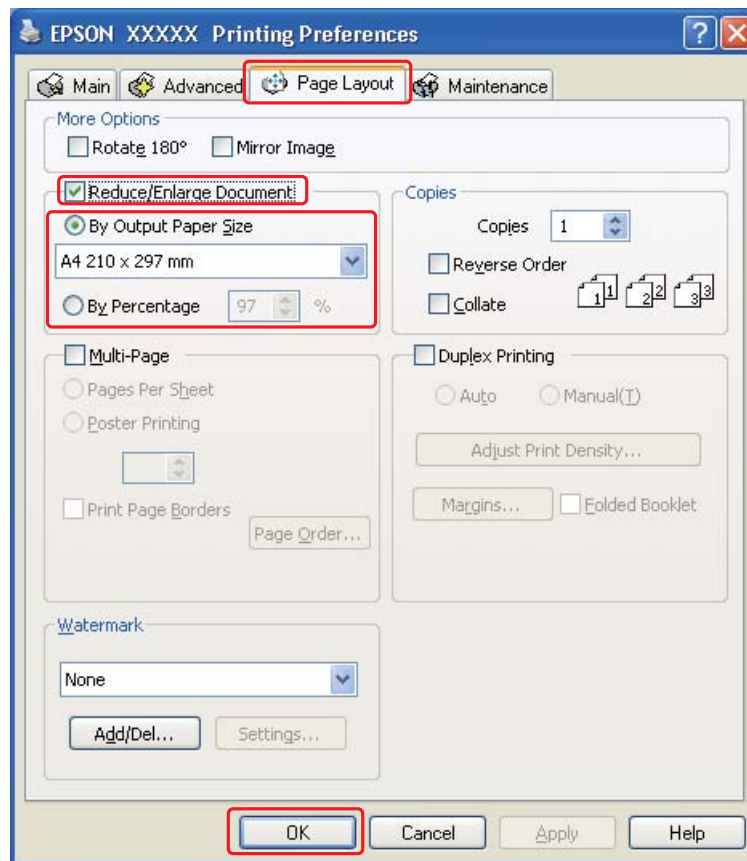

8. Effettuare quanto segue:
 - Se si seleziona **By Output Paper Size (Per formato carta in output)**, selezionare il formato della carta in uso dall'elenco a discesa.
 - Se si seleziona **By Percentage (In percentuale)**, utilizzare le frecce per scegliere una percentuale.
9. Fare clic su **OK** per chiudere la finestra delle impostazioni della stampante.

Dopo aver completato i passaggi sopra riportati, stampare una copia di prova ed esaminare i risultati prima di stampare l'intero lavoro.

Stampa di più pagine per foglio

La stampa di più pagine per foglio permette di stampare due o quattro pagine su fogli singoli.

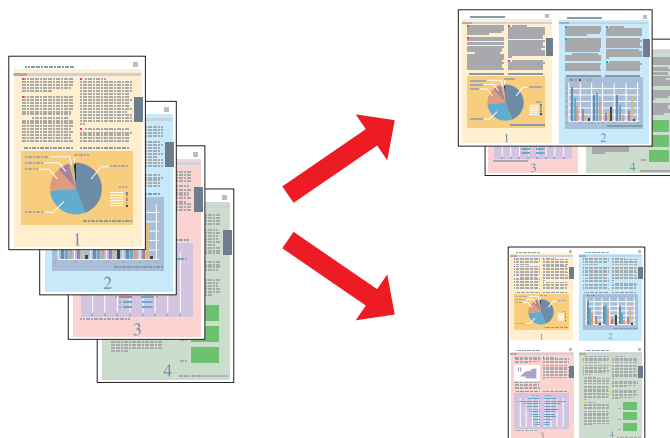

Impostazioni della stampante in Windows

1. Accedere alle impostazioni della stampante.

➔ Vedere “Accesso al driver della stampante in Windows” a pagina 15.

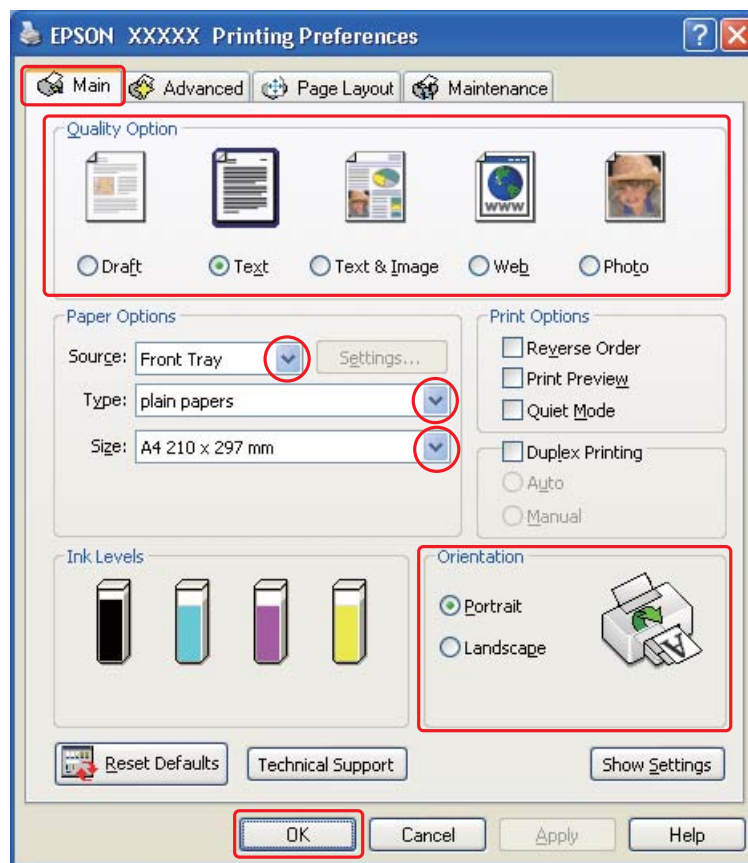

2. Fare clic sulla scheda **Main (Principale)**, quindi selezionare una delle seguenti impostazioni di Quality Option (Opzioni qualità):
 - Draft (Bozza)** per bozze di stampa con qualità ridotta
 - Text (Testo)** per pagine di solo testo
 - Text & Image (Testo e immagine)** per pagine di qualità superiore con testo e immagini
 - Web** per pagine web
 - Photo (Foto)** per buona qualità e velocità
3. Selezionare la carta come impostazione di Source (Origine).
4. Selezionare l'impostazione di Type (Tipo) appropriata.
 - ➔ Vedere “Selezionare il tipo di carta corretto” a pagina 32.

5. Selezionare l'impostazione di Size (Formato) appropriata.
6. Selezionare **Portrait (Verticale)** (alto) o **Landscape (Orizzontale)** (largo) per modificare l'orientamento delle stampe.
7. Fare clic sulla scheda **Page Layout (Layout)**, selezionare **Multi-Page (Multipagina)**, quindi selezionare **Pages Per Sheet (Pagine per foglio)**.

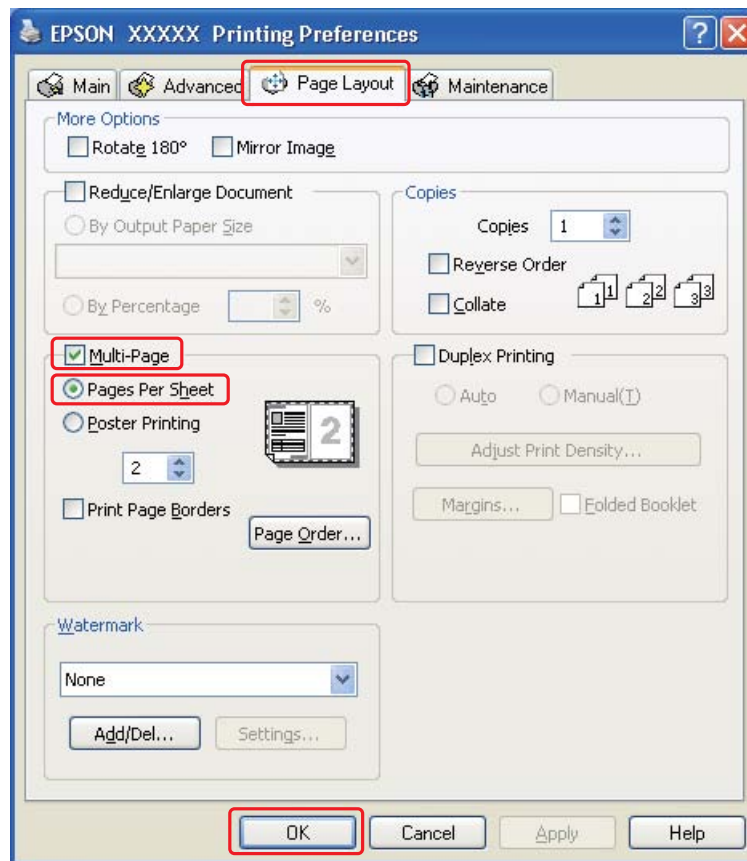

8. Per la stampa di Pages Per Sheet (Pagine per foglio) scegliere fra le seguenti opzioni:

2, 4	Stampa due o quattro pagine del documento su un singolo foglio di carta.
Print Page Borders (Stampa con bordi)	Stampa dei bordi attorno alle pagine stampate su ciascun foglio.
Page Order (Ordine di pagina)	Permette di specificare la sequenza in cui le pagine verranno stampate sul foglio. Alcune impostazioni potrebbero non essere disponibili, a seconda delle impostazioni di Orientation (Orientamento) definite nella finestra Main (Principale).

9. Fare clic su **OK** per chiudere la finestra delle impostazioni della stampante.

Dopo aver completato i passaggi sopra riportati, stampare una copia di prova ed esaminare i risultati prima di stampare l'intero lavoro.

Stampa di manifesti

La funzione Stampa manifesto consente di stampare immagini di formato manifesto; a tal fine, una pagina viene ingrandita per coprire un certo numero di fogli.

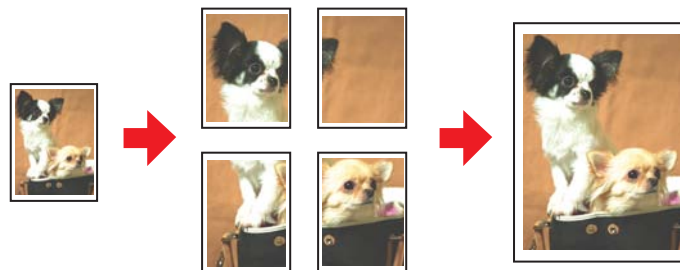

Impostazioni della stampante

1. Accedere alle impostazioni della stampante.

➔ Vedere “Accesso al driver della stampante in Windows” a pagina 15.

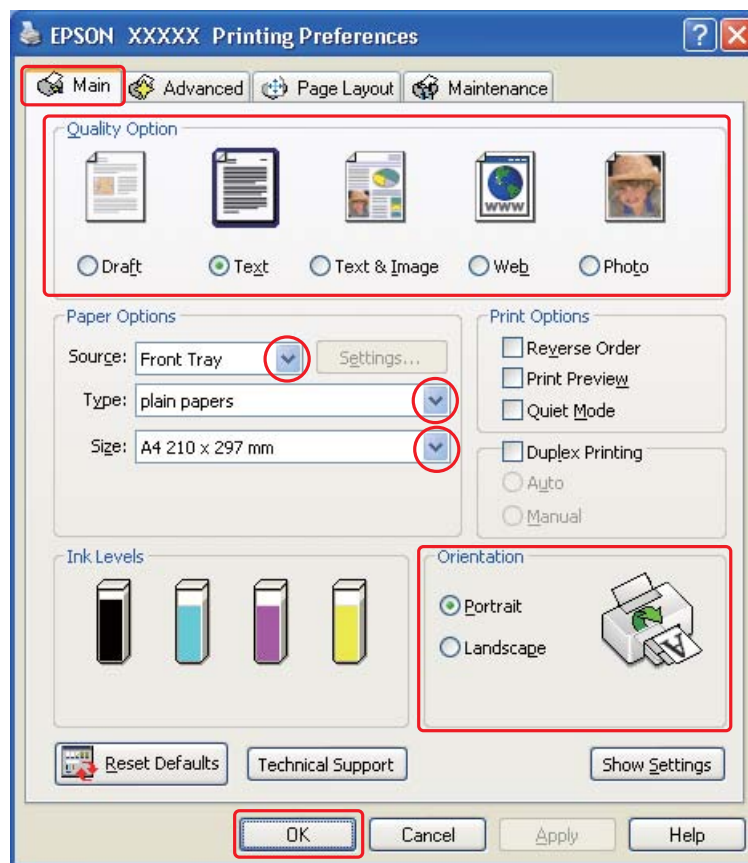

2. Fare clic sulla scheda **Main (Principale)**, quindi selezionare una delle seguenti impostazioni di Quality Option (Opzioni qualità):
 - Draft (Bozza)** per bozze di stampa con qualità ridotta
 - Text (Testo)** per documenti di solo testo
 - Text & Image (Testo e immagine)** per pagine di qualità superiore con testo e immagini
 - Web** per pagine web
 - Photo (Foto)** per buona qualità e velocità
3. Selezionare la carta come impostazione di Source (Origine).
4. Selezionare l'impostazione di Type (Tipo) appropriata.
 - ➔ Vedere “Selezionare il tipo di carta corretto” a pagina 32.

5. Selezionare l'impostazione di Size (Formato) appropriata.
6. Selezionare **Portrait (Verticale)** (alto) o **Landscape (Orizzontale)** (largo) per modificare l'orientamento delle stampe.
7. Fare clic sulla scheda **Page Layout (Layout)** e selezionare **Multi-Page (Multipagina)**, quindi selezionare **Poster Printing (Stampa manifesto)**. Fare clic sulla freccia su o giù per selezionare **2x1**, **2x2**, **3x3** o **4x4**.

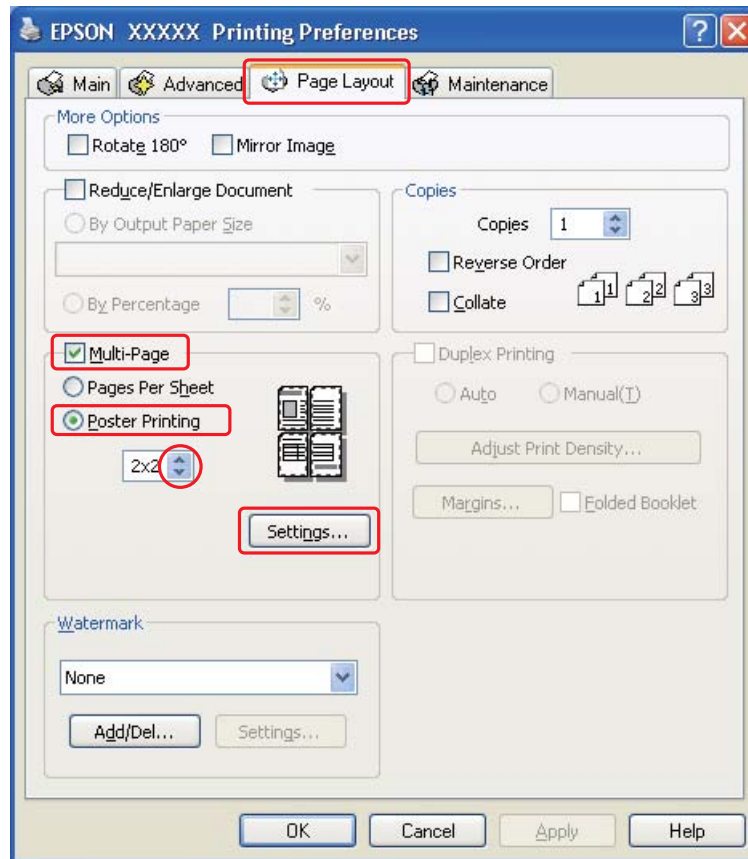

8. Fare clic su **Settings (Impostazioni)** per regolare il modo in cui verrà stampato il manifesto. Viene visualizzata la finestra Poster Settings (Impostazioni manifesto).

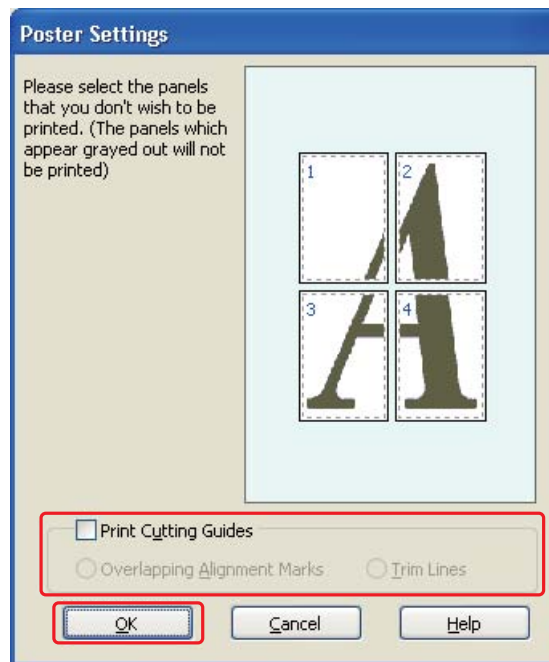

9. Effettuare le impostazioni che seguono:

Stampa guide di taglio	Stampa le linee da seguire quando si effettua il taglio.
Overlapping Alignment Marks (Crocini di allineamento sovrapposti)	Sovrappone leggermente i pannelli e stampa i crocini di allineamento in modo che l'allineamento risulti di maggior precisione.
Trim Lines (Linee di taglio)	Stampa sui pannelli delle linee di riferimento per facilitare il taglio dei fogli.

Nota:

Se si desidera stampare solo alcuni pannelli senza stampare l'intero manifesto, fare clic sui pannelli da escludere dalla stampa.

10. Fare clic su **OK** per chiudere la finestra Poster Settings (Impostazioni manifesto).

Dopo aver completato i passaggi sopra riportati, stampare una copia di prova ed esaminare i risultati prima di stampare l'intero lavoro. Quindi, seguire le istruzioni.

➔ Vedere "Come fare un manifesto dalle vostre stampe" a pagina 71.

Come fare un manifesto dalle vostre stampe

Qui di seguito viene riportato un esempio di creazione di manifesto con **2x2** come impostazione di Stampa manifesto e **Overlapping Alignment Marks (Crocini di allineamento sovrapposti)** come impostazione per la Print Cutting Guides (Stampa guide di taglio).

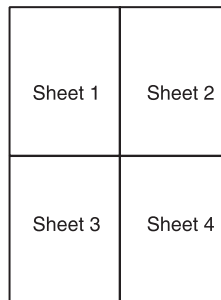

1. Tagliare il margine del Foglio 1 lungo una linea verticale che attraversi il centro dei crocini superiore e inferiore:

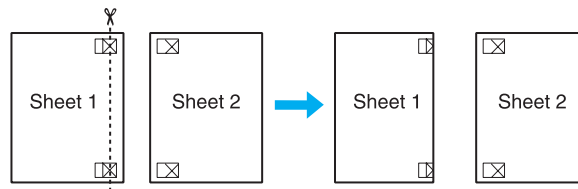

2. Collocare il bordo del Foglio 1 sopra il Foglio 2 e allineare i crocini, quindi fissare temporaneamente i due fogli con del nastro sul retro:

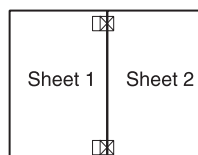

3. Tagliare in due i fogli uniti lungo una linea verticale che attraversi i segni di allineamento (questa volta, una linea a sinistra dei crocini):

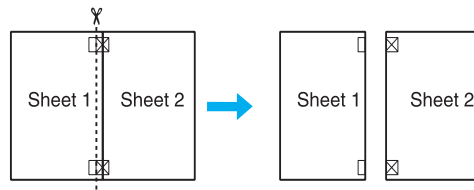

4. Allineare i bordi della carta utilizzando i crocini di allineamento, quindi fissarli con nastro adesivo sul retro:

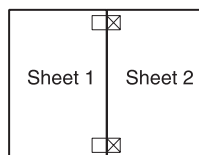

5. Ripetere le istruzioni dal passaggio 1 al passaggio 4 per fissare con nastro anche i Fogli 3 e 4.
6. Ripetere le istruzioni dal passaggio 1 al passaggio 4 per fissare le estremità superiore e inferiore della carta:

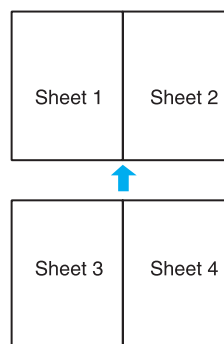

7. Tagliare i margini restanti.

Stampa di filigrane

La stampa con filigrana permette di stampare sul documento una filigrana di tipo testo o immagine.



Stampa della filigrana

1. Accedere alle impostazioni della stampante.

➔ Vedere “Accesso al driver della stampante in Windows” a pagina 15.

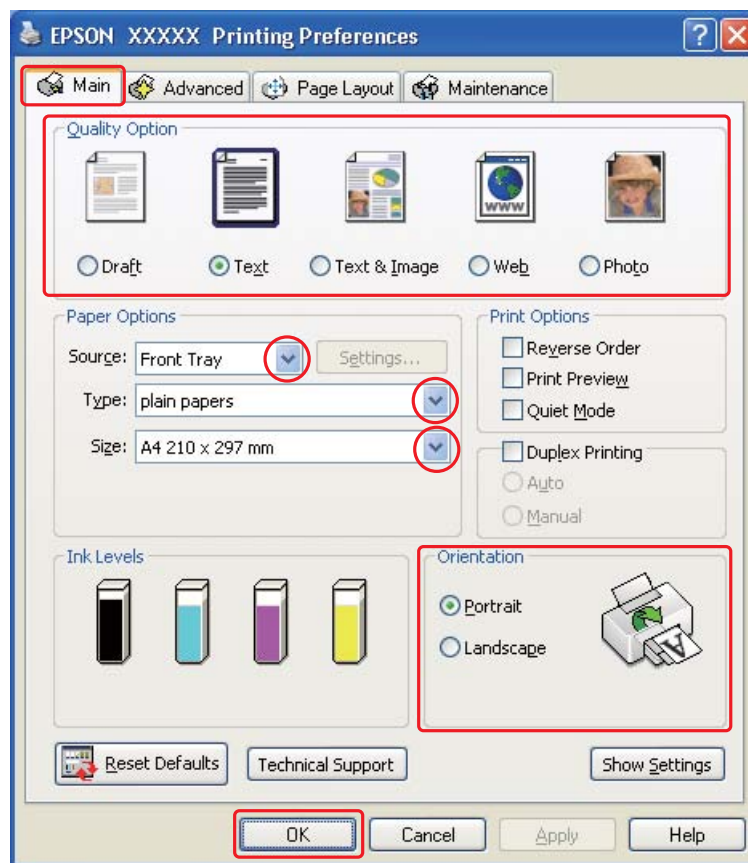

2. Fare clic sulla scheda **Main (Principale)**, quindi selezionare una delle seguenti impostazioni di Quality Option (Opzioni qualità):
 - Draft (Bozza)** per bozze di stampa con qualità ridotta
 - Text (Testo)** per documenti di solo testo con qualità di stampa superiore
 - Text & Image (Testo e immagine)** per documenti di qualità superiore con testo e immagini
3. Selezionare la carta come impostazione di Source (Origine).
4. Selezionare l'impostazione di Type (Tipo) appropriata.
 - ➔ Vedere “Selezionare il tipo di carta corretto” a pagina 32.
5. Selezionare l'impostazione di Size (Formato) appropriata.

6. Selezionare **Portrait (Verticale)** (alto) o **Landscape (Orizzontale)** (largo) per modificare l'orientamento delle stampe.
7. Fare clic su **Page Layout (Layout)**, selezionare la filigrana desiderata dall'elenco Watermark (Filigrane), quindi fare clic su **Impostazioni**.

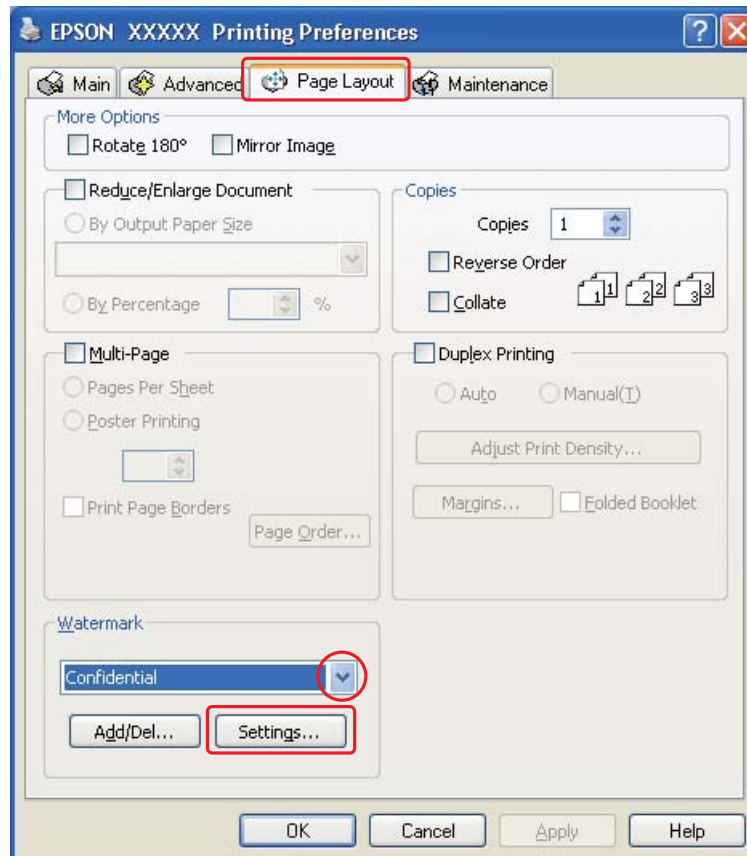

Se si desidera creare una filigrana personalizzata, vedere le istruzioni che seguono.
➔ Vedere "Creazione di una filigrana" a pagina 76.

8. Specificare le impostazioni della filigrana desiderate. È possibile modificare la posizione e le dimensioni della filigrana trascinando l'immagine nella finestra di anteprima.

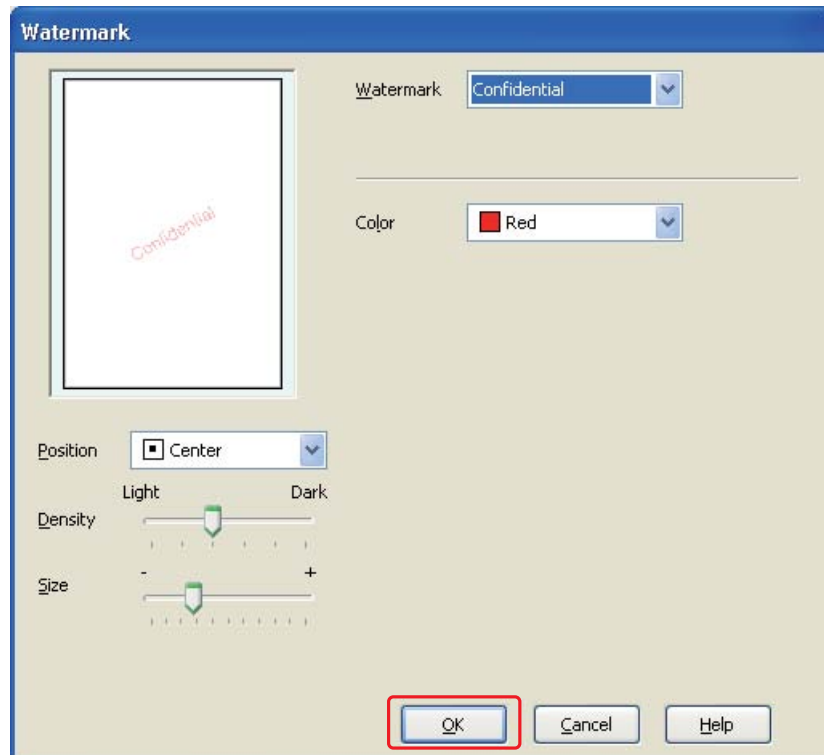

9. Selezionare **OK** per tornare alla finestra Page Layout (Layout).
10. Fare clic su **OK** per chiudere la finestra delle impostazioni della stampante.

Dopo aver completato i passaggi sopra riportati, stampare una copia di prova ed esaminare i risultati prima di stampare l'intero lavoro.

Creazione di una filigrana

È inoltre possibile aggiungere all'elenco Watermark (Filigrana) delle filigrane di tipo testo o immagine definite dall'utente.

1. Fare clic su **Add/Del (Definito dall'utente)** sotto Watermark (Filigrana) nella finestra Page Layout (Layout). Viene visualizzata la finestra che segue.



2. Effettuare quanto segue:
 - ❑ Per usare un file di immagine come filigrana, fare clic su **BMP**. Fare clic su **Browse (Sfogliare)** per individuare il file bitmap da usare, quindi fare clic su **Open**. Digitare un nome per la filigrana nella casella di testo Name (Nome), quindi fare clic su **Save (Salva)**.
 - ❑ Per creare una filigrana di tipo testo, fare clic sul pulsante **Text (Testo)**. Digitare il testo nella casella Text (Testo). Il testo digitato verrà utilizzato anche come nome della filigrana. Se si desidera modificare il nome della filigrana, digitare il nuovo nome nella casella di testo Name (Nome), quindi fare clic su **Save (Salva)**.
3. Selezionare **OK** per tornare alla finestra Page Layout (Layout).

4. Fare clic su **Settings (Impostazioni)**. Viene visualizzata la finestra che segue:

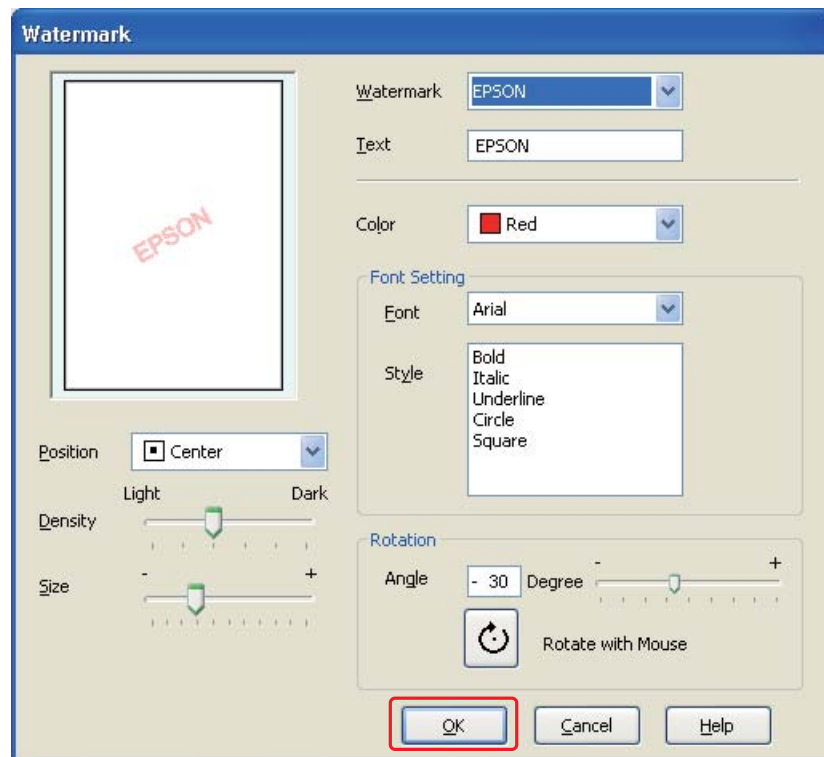

5. Assicurarsi di aver selezionato la filigrana appropriata dall'elenco Watermark (Filigrana), quindi definire le impostazioni Color (Colore), Position (Posizione), Density (Densità), Size (Formato), Font, Style (Stile) e Angle (Angolo). (Per informazioni dettagliate, consultare la Guida in linea). Le impostazioni definite vengono applicate nella finestra di anteprima.
6. Al termine dell'operazione, fare clic su **OK**.

Capitolo 5

Uso del pannello di controllo

Introduzione

È possibile utilizzare il pannello di controllo della stampante per accedere a diversi menu, che permettono di controllare lo stato dei prodotti consumabili, i rapporti di stampa e configurare le impostazioni della stampante. Questa sezione descrive le modalità di utilizzo del pannello di controllo.

Per utenti B-500DN

Uso del pannello di controllo del modello B-500DN.

- “Pulsanti e spie” a pagina 80
- “Icane sullo schermo LCD” a pagina 82
- “Accesso ai menu del pannello di controllo” a pagina 83
- “Elenco dei menu del pannello di controllo” a pagina 83
- “Messaggi di stato e di errore” a pagina 87
- “Stampa del foglio di stato” a pagina 90

Per utenti B-300

Uso del pannello di controllo del modello B-300.

- “Pulsanti e spie” a pagina 91
- “Spie di stato e di errore” a pagina 93
- “Stampa del foglio di stato” a pagina 97



Per utenti B-500DN

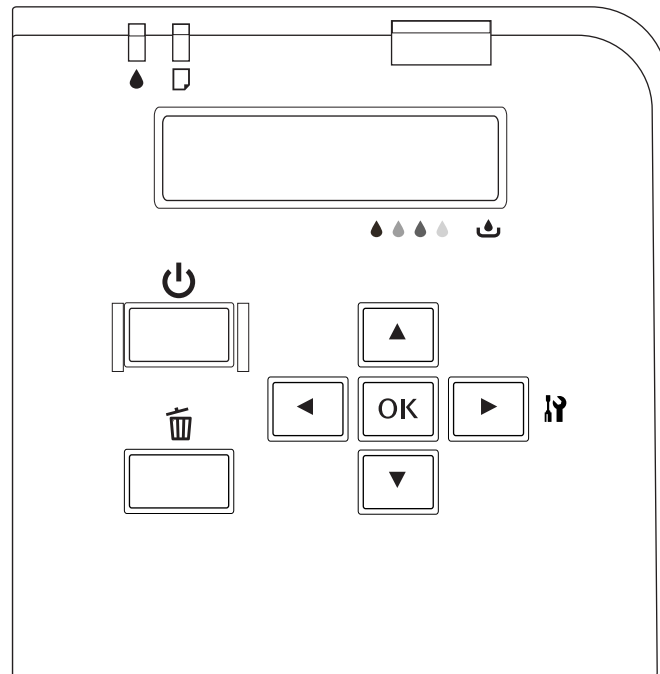



Il pannello di controllo della stampante è composto da 7 pulsanti, 3 spie e un display a cristalli liquidi (LCD).





Pulsanti e spie

La seguente tabella descrive le funzioni dei pulsanti del pannello di controllo.

Pulsante	Descrizione
 Pulsante Power	Accende e spegne la stampante.
 Pulsante Annulla	Annulla il lavoro di stampa se premuto durante la stampa. Torna allo stato Ready (PRONTA) se premuto in modalità MENU.

 Pulsante sinistro	Torna al livello precedente se premuto in modalità MENU.
 Pulsante Su	Modifica i parametri in ordine inverso quando si seleziona un parametro desiderato in modalità MENU.
 Pulsante Giù	Modifica i parametri progressivamente quando si seleziona un parametro desiderato in modalità MENU.
 Pulsante destro	Accede alla modalità MENU se premuto nello stato Ready (PRONTA). Seleziona un menu desiderato se premuto in modalità MENU.
 Pulsante OK	Imposta il parametro selezionato della voce selezionata in modalità MENU. Esegue l'elemento selezionato se quest'ultimo è disponibile solo per l'esecuzione. Alimenta la carta se si è verificato un problema di alimentazione.

La seguente tabella descrive il significato delle spie del pannello di controllo. Le spie indicano lo stato della stampante e il tipo di errore che si è verificato.





Spia	Descrizione
 Spia di stato inchiostro (arancio)	<p>Accesa: La cartuccia di inchiostro installata è esaurita. La cartuccia di inchiostro non è installata. Le cartucce di inchiostro installate non possono essere utilizzate con la stampante. La leva di bloccaggio della cartuccia è sbloccata. La cartuccia di manutenzione installata è alla fine della sua durata utile. La cartuccia di manutenzione non è installata. La cartuccia di manutenzione installata non può essere utilizzata con la stampante. Il coperchio della cartuccia di manutenzione è aperto.</p> <p>Lampeggiante: La cartuccia di inchiostro installata è quasi esaurita. La cartuccia di manutenzione è prossima alla fine della sua durata utile.</p>
 Spia di stato carta (arancio)	<p>Accesa: La carta non è caricata nell'origine carta. La stampante carica più di un foglio di carta alla volta.</p> <p>Lampeggiante: La carta è inceppata.</p>

Spia di alimentazione (verde)	<p>Accesa: La stampante si trova nello stato Ready (PRONTA).</p> <p>Lampeggiante: La stampante si sta avviando. La stampante sta stampando. La stampante sta pulendo la testina di stampa. La stampante sta caricando l'inchiostro. La stampante sta annullando la stampa.</p> <p>Spenta: La stampante è spenta.</p>
----------------------------------	--



Icone sullo schermo LCD



Questa sezione descrive il significato delle icone visualizzate sullo schermo LCD.

La seguente tabella descrive il significato delle icone di stato della cartuccia di inchiostro.

Icona	Descrizione
	<p>Quest'icona indica una stima approssimativa del livello d'inchiostro residuo nella cartuccia.</p>
	<p>La cartuccia di inchiostro installata è quasi esaurita.</p>
	<p>La cartuccia di inchiostro installata è esaurita.</p>
	<p>La cartuccia di inchiostro non è installata.</p> <p>Le cartucce di inchiostro installate non possono essere utilizzate con la stampante.</p>

La seguente tabella descrive il significato delle icone di stato della cartuccia di manutenzione.











Icona	Descrizione
	<p>Quest'icona indica una stima approssimativa della capacità residua della cartuccia di manutenzione.</p>
	<p>La cartuccia di manutenzione installata è prossima alla fine della sua durata utile.</p>

	La cartuccia di manutenzione installata è alla fine della sua durata utile.
	La cartuccia di manutenzione non è installata. La cartuccia di manutenzione installata non può essere utilizzata con la stampante.

Accesso ai menu del pannello di controllo

Questa sezione spiega come accedere alla modalità MENU e configurare le impostazioni con i pulsanti del pannello di controllo.

Nota:

- ❑ Premere il pulsante  **Cancel (Annulla)** in qualsiasi momento per uscire dalla modalità MENU e tornare allo stato Ready (PRONTA).
 - ❑ Premere il pulsante  **Left (Sinistra)** per tornare al passaggio precedente.
1. Verificare che il messaggio READY (PRONTA) sia visualizzato sullo schermo LCD, quindi premere il pulsante  **Right (Destra)**. Il primo menu viene visualizzato sullo schermo LCD.
 2. Premere il pulsante  **Down** o  **Up** per scorrere nei menu.
 3. Premere il pulsante **OK** o  **Right (Destra)** per selezionare il menu desiderato. La prima voce viene visualizzata sullo schermo LCD.
 4. Premere il pulsante  **Down** o  **Up** per scorrere fra le voci.
 5. Premere il pulsante **OK** o  **Right (Destra)** per selezionare la voce desiderata. Il primo parametro viene visualizzato sullo schermo LCD.
 6. Premere il pulsante  **Down** o  **Up** per scorrere fra i parametri.
 7. Premere il pulsante **OK** per memorizzare il parametro selezionato. Se il parametro è disponibile solo per l'esecuzione, premere il pulsante **OK** per eseguire la funzione relativa alla voce.

Dopo l'esecuzione, la stampante torna al menu precedente.
 8. Premere il pulsante  **Cancel (Annulla)**. La stampante torna allo stato Ready (PRONTA).

Elenco dei menu del pannello di controllo

Questa sezione descrive i parametri di ogni voce del menu.

Menu di impostazione della stampante

Questo menu permette di configurare le impostazioni di base della stampante.

Voce	Parametro
Lingua (Lingua)	English (Inglese), French (Francese), Italian (Italiano), German (Tedesco), Spanish (Spagnolo), Portuguese (Portoghese), Dutch (Olandese), Japanese (Giapponese)

Lingua (Lingua)

È possibile selezionare la lingua visualizzata sullo schermo LCD.

Menu di verifica stampa

Questo menu permette di configurare le impostazioni relative alla verifica di stampa.

Voce	Parametro
Nozzle check (Controllo ugelli)	-
Status sheet (FOGLIO STATO)	-
Network sheet (FOGLIO RETE)	-

Nozzle check (Controllo ugelli)

È possibile stampare un motivo di verifica degli ugelli della testina di stampa per ogni cartuccia di inchiostro. Dai risultati di stampa, è possibile verificare che gli ugelli distribuiscano l'inchiostro correttamente.

➔ Vedere "Controllo degli ugelli della testina di stampa" a pagina 115.

Status sheet (FOGLIO STATO)

È possibile stampare lo stato corrente della stampante.

➔ Vedere "Stampa del foglio di stato" a pagina 90.

Network sheet (FOGLIO RETE)

È possibile stampare le impostazioni correnti dell'interfaccia di rete.

Menu di stato della stampante

Questo menu permette di verificare lo stato corrente della stampante.

Voce	Parametro
Version (Versione)	SH xxxx, xxxxx
Maintenance box (CART. MANUTENZ.)	xx%

Version (Versione)

È possibile controllare la versione del firmware.

Maintenance box (CART. MANUTENZ.)

È possibile ottenere una stima approssimativa della capacità residua della cartuccia di manutenzione.

Menu di manutenzione

Questo menu permette di configurare le impostazioni relative alla manutenzione.

Voce	Parametro
Head alignment (ALLINEA TESTINA)	-
Cleaning (PULIZIA)	-
Network sheet (FOGLIO PULIZIA)	-
Contrast adj. (REG. CONTRASTO)	-10 - 10

Head alignment (ALLINEA TESTINA)

È possibile stampare un motivo di verifica della testina di stampa. Osservando i risultati di stampa, è possibile regolare l'allineamento della testina.

Cleaning (PULIZIA)

È possibile pulire la testina di stampa. Prima della pulizia, è inoltre possibile stampare un motivo di verifica degli ugelli.

Network sheet (FOGLIO PULIZIA)

È possibile pulire i rulli interni della stampante.

Contrast adj. (REG. CONTRASTO)

È possibile regolare il contrasto dello schermo LCD. Premere il pulsante ▲ **Up** o ▼ **Down** per regolare il contrasto.

Menu di impostazione della rete

Questo menu permette di configurare le impostazioni di rete.

Voce		Parametro	
Network sheet (CONFIGURA RETE)	Auto	-	
	Panel (PANNELLO)	IP address (INDIRIZZO IP)	000.000.000.000-255.255.255.255
		Subnet mask (SOTTORETE)	000.000.000.000-255.255.255.255
		Default gateway (GATEWAY PREDEF.)	000.000.000.000-255.255.255.255
		BONJOUR	On, Off
	Init N/W set (IMP. INIZ. RETE)	-	

Network sheet (CONFIGURA RETE)

È possibile selezionare il metodo di configurazione delle impostazioni di rete.

Selezionando Auto, la stampante acquisisce IP address (INDIRIZZO IP), Subnet mask (SOTTORETE) e Default gateway (GATEWAY PREDEF.) automaticamente. Selezionando Panel (PANNELLO), è possibile specificare IP address (INDIRIZZO IP), Subnet mask (SOTTORETE), Default gateway (GATEWAY PREDEF.) e BONJOUR utilizzando il pannello di controllo. Selezionando Init N/W set (IMP. INIZ. RETE), è possibile riportare le impostazioni di rete della stampante ai valori predefiniti di fabbrica.

IP address (INDIRIZZO IP), Subnet mask (SOTTORETE), Default gateway (GATEWAY PREDEF.)

È possibile impostare i parametri IP address (INDIRIZZO IP), Subnet Mask (SOTTORETE) e Default Gateway (GATEWAY PREDEF.) della stampante. Per modificare il parametro, premere il pulsante ◀ **Left (Sinistra)** o ▶ **Right (Destra)** per spostare il cursore e il pulsante ▲ **Up** o ▼ **Down** per variare il numero.

BONJOUR

È possibile configurare le impostazioni BONJOUR della stampante.

Messaggi di stato e di errore

Questa sezione descrive il significato dei messaggi visualizzati sullo schermo LCD.

La seguente tabella descrive i messaggi di stato.

Messaggio	Descrizione
Cancel (Annulla)	Il lavoro di stampa è annullato.
Charging ink (CARICAM. INCH.)	La stampante sta caricando l'inchiostro.
Cleaning (PULIZIA)	La stampante sta pulendo la testina di stampa.
Please wait (ATTENDERE)	La stampante si sta avviando.
	La stampante sta inizializzando le impostazioni.
Printing (Stampa)	La stampante sta elaborando i dati.
Ready (PRONTA)	La stampante è pronta per stampare.
Power save (RISPAR. ENERGIA)	La stampante è in modalità di risparmio energetico.
Power off (SPEGNIMENTO)	La stampante si sta spegnendo.

La seguente tabella contiene i messaggi di errore, una breve descrizione di ogni messaggio e i suggerimenti per correggere il problema.

Messaggio	Problema	Soluzioni
Service call see guide (CHIAMA SUPPORTO VEDI GUIDA)	Si è verificato un errore per il quale è necessario contattare il centro assistenza.	Spegnere la stampante e riaccenderla. Se l'errore persiste, contattare il Centro assistenza Epson. ➔ Vedere "Centro assistenza Epson" a pagina 158.
Printer near end of service life (STAMPANTE A FINE DURATA UTILE)	I componenti interni della stampante sono prossimi alla fine della durata utile.	Contattare il Centro assistenza Epson per sostituirli. ➔ Vedere "Centro assistenza Epson" a pagina 158.
Nozzle maint error see guide (ERRORE MANUTEN. UGELLI VEDI GUIDA)	Gli ugelli della testina di stampa sono intasati o disallineati.	Eseguire la verifica ugelli e la pulizia della testina di stampa. ➔ Vedere "Controllo degli ugelli della testina di stampa" a pagina 115. ➔ Vedere "Pulizia della testina di stampa" a pagina 117. Premere il pulsante OK per riprendere il funzionamento dopo la segnalazione di errore.

Printer error restart printer (ERRORE STAMPANTE RIAVV. STAMPANTE)	Si è verificato un errore sulla stampante.	Spegnere la stampante e riaccenderla. Se l'errore persiste, spegnere la stampante e accertarsi che la carta non sia inceppata all'interno della stampante. ➔ Vedere "La carta si inceppa" a pagina 138. Se l'errore continua a persistere, spegnere di nuovo la stampante e contattare il Centro assistenza Epson. ➔ Vedere "Centro assistenza Epson" a pagina 158.
Close maint box cover (CHIUDERE COPERCHIO MANUTENZIONE)	Il coperchio della cartuccia di manutenzione è aperto.	Chiudere il coperchio della cartuccia di manutenzione.
Set maint box (IMPOSTA MANUTEN.)	La cartuccia di manutenzione non è installata.	Installare la cartuccia di manutenzione.
	La cartuccia di manutenzione installata non può essere utilizzata con la stampante.	Installare una cartuccia di manutenzione originale.
Replace maint box (CAMBIA CARTUCCIA MANUTENZIONE)	La cartuccia di manutenzione è alla fine della sua durata utile.	Sostituire la cartuccia di manutenzione. ➔ Vedere "Sostituzione della cartuccia di manutenzione" a pagina 113.
Move ink lever down (SPOSTA LEVA INCHIOSTRO GIU)	La leva di bloccaggio della cartuccia è sbloccata.	Spostare la leva di bloccaggio della cartuccia nella posizione di blocco.
Set ink cartridge (IMPOSTA CARTUC. INCHIOSTRO)	La cartuccia di inchiostro non è installata.	Installare la cartuccia di inchiostro.
Replace ink cartridge (CAMBIA CARTUCCIA INCHIOSTRO)	La cartuccia di inchiostro non può essere utilizzata con la stampante.	Installare una cartuccia di inchiostro originale.
	La cartuccia di inchiostro è esaurita.	Sostituire la cartuccia di inchiostro. ➔ Vedere "Sostituzione di una cartuccia di inchiostro" a pagina 106.
Set paper in cassette (IMPOSTA CARTA IN CASSETTO)	La carta non è caricata nel cassetto carta anteriore.	Caricare la carta nel cassetto carta anteriore.
Set paper in auto feeder (IMPOSTA CARTA IN ALIM. AUTOMATICO)	La carta non è caricata nell'alimentatore posteriore.	Caricare la carta nell'alimentatore posteriore.
Remove jammed paper (RIMUOVI CARTA INCEPPATA)	La carta è inceppata nel cassetto carta anteriore o nell'alimentatore posteriore.	Rimuovere la carta inceppata. ➔ Vedere "La carta si inceppa" a pagina 138.

Double feed jam remove paper (DOPPIO FOGLIO RIMUOVI CARTA)	La stampante carica più di un foglio di carta alla volta.	Rimuovere la carta inceppata, quindi premere il pulsante OK .
Close printer cover (CHIUDI COPERCHIO STAMPANTE)	Il coperchio della stampante è aperto durante la stampa.	Chiudere il coperchio della stampante.
Set duplex unit (IMPOSTA UNITÀ FRONTE/RETRO)	L'unità fronte/retro non è inserita.	Inserire l'unità fronte/retro.
Duplex unit jam remove paper (INCEPP. UNITÀ F/R RIMUOVI CARTA)	La carta si è inceppata nell'unità fronte/retro.	Rimuovere la carta inceppata. ➔ Vedere "La carta si inceppa" a pagina 138.

Stampa del foglio di stato

In modalità MENU, è possibile stampare un foglio di stato per osservare i valori predefiniti correnti. Per stampare un foglio di stato, procedere come segue.

1. Assicurarsi che nel cassetto carta anteriore sia caricata carta formato A4.
2. Premere il pulsante ► **Right (Destra)** per accedere alla modalità MENU.
3. Premere il pulsante ▼ **Down** o ▲ **Up** per visualizzare TEST PRINT (STAMPA PROVA), quindi premere il pulsante **OK** o ► **Right (Destra)**.
4. Premere il pulsante ▼ **Down** o ▲ **Up** per visualizzare STATUS SHEET (FOGLIO STATO), quindi premere il pulsante **OK** o ► **Right (Destra)**.
5. Premere il pulsante **OK** per avviare la stampa del foglio di stato.

Terminata la stampa, la stampante torna al menu Test print (STAMPA PROVA).



Per utenti B-300

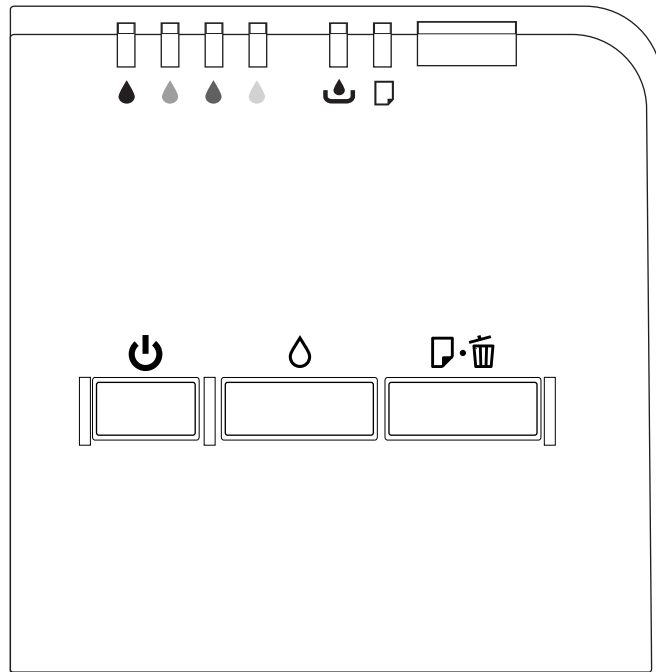

Il pannello di controllo della stampante è composto da 3 pulsanti e 7 spie.





Pulsanti e spie

La seguente tabella descrive le funzioni dei pulsanti del pannello di controllo.

Pulsante	Descrizione
 Pulsante Power	Accende e spegne la stampante.
 Pulsante Ink	Se tenuto premuto per 3 secondi, pulisce la testina di stampa. Stampa un foglio di stato se il pulsante Power viene premuto tenendo contemporaneamente premuto il pulsante Ink .

 <p>Pulsante Paper/Cancel</p>	<p>Alimenta ed espelle la carta.</p> <p>Riavvia la stampa se viene rilevato un errore di alimentazione doppio foglio.</p> <p>Alimenta la carta se si è verificato un problema di alimentazione.</p> <p>Espelle la carta se inceppata.</p> <p>Annulla il lavoro di stampa se premuto durante la stampa.</p> <p>Stampa la versione del firmware e stampa il motivo di verifica degli ugelli della testina di stampa per ogni cartuccia di inchiostro quando viene premuto il pulsante  Power e contemporaneamente viene tenuto premuto il pulsante  Paper/Cancel.</p>
--	---

La seguente tabella descrive le funzioni delle spie del pannello di controllo. Le spie indicano lo stato della stampante e il tipo di errore che si è verificato.

Spia	Descrizione
 Spia di stato inchiostro (arancio)	<p>Accesa: La cartuccia d'inchiostro installata è esaurita.* La cartuccia di inchiostro non è installata.* Le cartucce di inchiostro installate non possono essere utilizzate con la stampante.*</p> <p>Lampeggiante: La cartuccia d'inchiostro installata è quasi esaurita.**</p>
 Spia di stato cartuccia di manutenzione (arancio)	<p>Accesa: La cartuccia di manutenzione installata è alla fine della sua durata utile. La cartuccia di manutenzione non è installata. La cartuccia di manutenzione installata non può essere utilizzata con la stampante. Il coperchio della cartuccia di manutenzione è aperto. La leva di bloccaggio della cartuccia è sbloccata.</p> <p>Lampeggiante: La cartuccia di manutenzione è prossima alla fine della sua durata utile.</p>
 Spia di stato carta (arancio)	<p>Accesa: La carta non è caricata nell'origine carta. La stampante carica più di un foglio di carta alla volta.</p> <p>Lampeggiante: La carta è inceppata. L'unità fronte retro non è installata.</p>
Spia di alimentazione (verde)	<p>Accesa: La stampante si trova nello stato Ready (PRONTA).</p> <p>Lampeggiante: La stampante si sta avviando. La stampante sta stampando. La stampante sta pulendo la testina di stampa. La stampante sta caricando l'inchiostro. La stampante sta annullando la stampa.</p> <p>Spenta: La stampante è spenta.</p>



* La spia di stato della cartuccia di manutenzione si accende anche per questi errori.



** La spia di stato della cartuccia di manutenzione lampeggia anche per questo errore.

Spie di stato e di errore

Questa sezione descrive il significato delle spie del pannello di controllo.



La seguente tabella descrive le spie che segnalano lo stato della stampante.







 = accesa,  = lampeggiante



Spia	Descrizione
	La stampante è pronta per stampare.
	<p>La stampante si sta avviando.</p> <p>La stampante sta stampando.</p> <p>La stampante sta pulendo la testina di stampa.</p> <p>La stampante sta caricando l'inchiostro.</p> <p>Il lavoro di stampa è annullato.</p>

La seguente tabella elenca le spie di segnalazione degli errori, una breve descrizione e i suggerimenti per correggere il problema.

  = accesa,  = lampeggiante

Spie luminose	Problema e soluzione	
	Inchiostro esaurito	
	La cartuccia di inchiostro installata è esaurita.	Sostituire la cartuccia di inchiostro.
	Errore cartuccia di inchiostro	
	La cartuccia di inchiostro non è installata.	Installare la cartuccia di inchiostro.
	Impossibile rilevare la cartuccia di inchiostro.	Installare nuovamente la cartuccia di inchiostro.
	La cartuccia di inchiostro installata non può essere utilizzata con la stampante.	Installare una cartuccia di inchiostro originale.
	Inchiostro scarso	
	La cartuccia di inchiostro è quasi esaurita.	Procurarsi una cartuccia di inchiostro nuova.

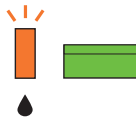
	Cartuccia di manutenzione alla fine della sua durata utile.	
	La cartuccia di manutenzione è alla fine della sua durata utile.	Sostituire la cartuccia di manutenzione.
	Errore cartuccia di manutenzione	
	La cartuccia di manutenzione non è installata.	Installare la cartuccia di manutenzione.
	Impossibile rilevare la cartuccia di manutenzione.	Installare nuovamente la cartuccia di manutenzione.
	La cartuccia di manutenzione installata non può essere utilizzata con la stampante.	Installare una cartuccia di manutenzione originale.
	Il coperchio della cartuccia di manutenzione è aperto.	Chiudere il coperchio della cartuccia di manutenzione.
	Leva della cartuccia sbloccata	
La leva di bloccaggio della cartuccia è sbloccata.	Spostare la leva di bloccaggio della cartuccia nella posizione di blocco.	
	Cartuccia di manutenzione prossima alla fine della sua durata utile.	
	La cartuccia di manutenzione è prossima alla fine della sua durata utile.	Procurarsi una nuova cartuccia di manutenzione.
	Carta esaurita	
	La carta non è caricata.	Caricare la carta, quindi premere il pulsante  Paper/Cancel .
	Errore di alimentazione doppio foglio	
La stampante carica più di un foglio di carta alla volta.	Rimuovere la carta inceppata, quindi premere il pulsante  Paper/Cancel .	
	Inceppamento carta	
	La carta è inceppata.	Rimuovere la carta inceppata. ➔ Vedere "La carta si inceppa" a pagina 138.
	Errore di formato della carta	
	Il formato della carta impostato nel driver della stampante è diverso da quello della carta effettivamente caricata.	Far corrispondere i due formati.
	Errore sull'unità fronte/retro	
L'unità fronte retro non è installata.	Installare l'unità fronte/retro.	

	Coperchio della stampante aperto (entrambe le spie lampeggiano due volte in modo continuo per 0,5 secondi, quindi si interrompono per 1 secondo)	
	Il coperchio della stampante è aperto durante la stampa.	Chiudere il coperchio della stampante.
	Errore stampante riavv. stampante (entrambe le spie lampeggiano ogni 0,5 secondi)	
	Si è verificato un errore sulla stampante.	Spegnere la stampante e riaccenderla. Se l'errore persiste, spegnere la stampante e accertarsi che la carta non sia inceppata all'interno della stampante. ➔ Vedere "La carta si inceppa" a pagina 138. Se l'errore continua a persistere, spegnere di nuovo la stampante e contattare il Centro assistenza Epson. ➔ Vedere "Centro assistenza Epson" a pagina 158.
	Assistenza necessaria (le spie lampeggiano alternativamente)	
I componenti interni della stampante sono prossimi alla fine della durata utile.	Contattare il Centro assistenza Epson per sostituirli. ➔ Vedere "Centro assistenza Epson" a pagina 158.	
	Manutenzione degli ugelli necessaria	
	Gli ugelli della testina di stampa sono intasati o disallineati.	Eseguire la verifica ugelli e la pulizia della testina di stampa. ➔ Vedere "Controllo degli ugelli della testina di stampa" a pagina 115. ➔ Vedere "Pulizia della testina di stampa" a pagina 117. Premere il pulsante Δ Ink per riprendere il funzionamento dopo la segnalazione di errore.
 Tutte le spie	Errore della stampante sconosciuto	
	Si è verificato un errore della stampante sconosciuto.	Spegnere la stampante e riaccenderla. Se l'errore persiste, contattare il Centro assistenza Epson. ➔ Vedere "Centro assistenza Epson" a pagina 158.

Stampa del foglio di stato

È possibile stampare un foglio di stato per osservare i valori predefiniti correnti. Per stampare un foglio di stato, procedere come segue.

1. Assicurarsi che nel cassetto carta anteriore sia caricata carta formato A4.
2. Spegnerne la stampante.
3. Accendere la stampante tenendo premuto il pulsante Δ **Ink**.

La stampante stampa il foglio di stato.

Capitolo 6

Installazione dei componenti opzionali

Unità fronte/retro (solo B-300)

Installazione dell'unità fronte/retro

Per installare l'unità fronte/retro, procedere come segue.

1. Spegnere la stampante
2. Premere i ganci su entrambi i lati del coperchio posteriore superiore della stampante, quindi rimuovere il coperchio superiore.

Nota:

Conservare il coperchio posteriore superiore della stampante, che servirà dopo aver rimosso l'unità fronte/retro.

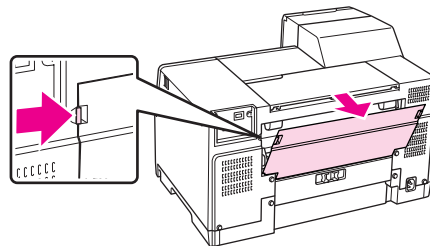

3. Inserire prima il lato inferiore dell'unità fronte/retro, quindi agganciare l'unità fronte/retro.

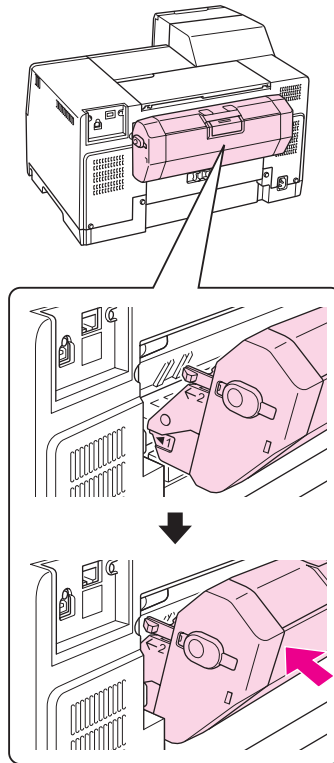

Disinstallazione dell'unità fronte/retro

Per disinstallare l'unità fronte/retro, procedere come segue.

1. Spegner la stampante.
2. Rimuovere l'unità fronte/retro tirandola e tenendo premuti i pulsanti su entrambi i lati dell'unità.

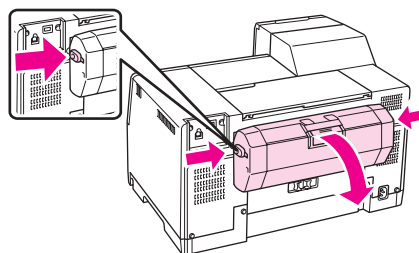

3. Montare il coperchio superiore posteriore della stampante.

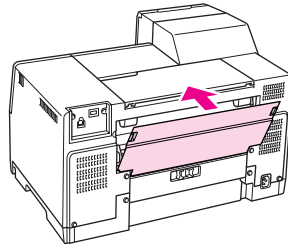

Capitolo 7

Sostituzione delle parti consumabili



Cartucce di inchiostro

Verifica dello stato della cartuccia di inchiostro

Uso del pannello di controllo (B-500DN)

Per controllare lo stato della cartuccia d'inchiostro, vedere "Icane sullo schermo LCD" a pagina 82.

Uso delle spie della stampante (B-300)

Per controllare lo stato della cartuccia di inchiostro, vedere la spia di stato inchiostro  per ogni colore. La spia di stato inchiostro  permette di conoscere lo stato della cartuccia di inchiostro.

Spia di stato inchiostro	Stato
Off	Il livello di inchiostro della cartuccia è sufficiente per la stampa.
Lampeggiante	La cartuccia di inchiostro è quasi esaurita.
On	La cartuccia di inchiostro è esaurita.

Per Windows

Nota:

Epson non garantisce la qualità o l'affidabilità di inchiostri non originali. Se vengono installate cartucce d'inchiostro non originali, lo stato della cartuccia non viene visualizzato.

Per controllare lo stato della cartuccia d'inchiostro, effettuare una delle operazioni seguenti:

- ❑ Fare doppio clic sull'icona di collegamento della stampante sulla barra delle applicazioni di Windows. Per aggiungere un'icona di collegamento alla barra delle applicazioni, vedere la sezione seguente.
 - ➔ Vedere "Dall'icona di collegamento sulla barra delle applicazioni" a pagina 16.

- ❑ Aprire il driver della stampante, fare clic sulla scheda **Maintenance (Utility)**, quindi fare clic sul pulsante **EPSON Status Monitor 3**.

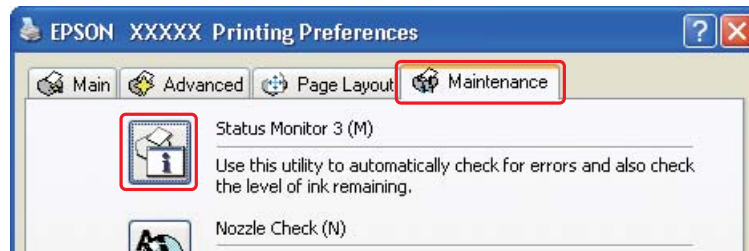

Lo stato della cartuccia verrà indicato da un grafico.

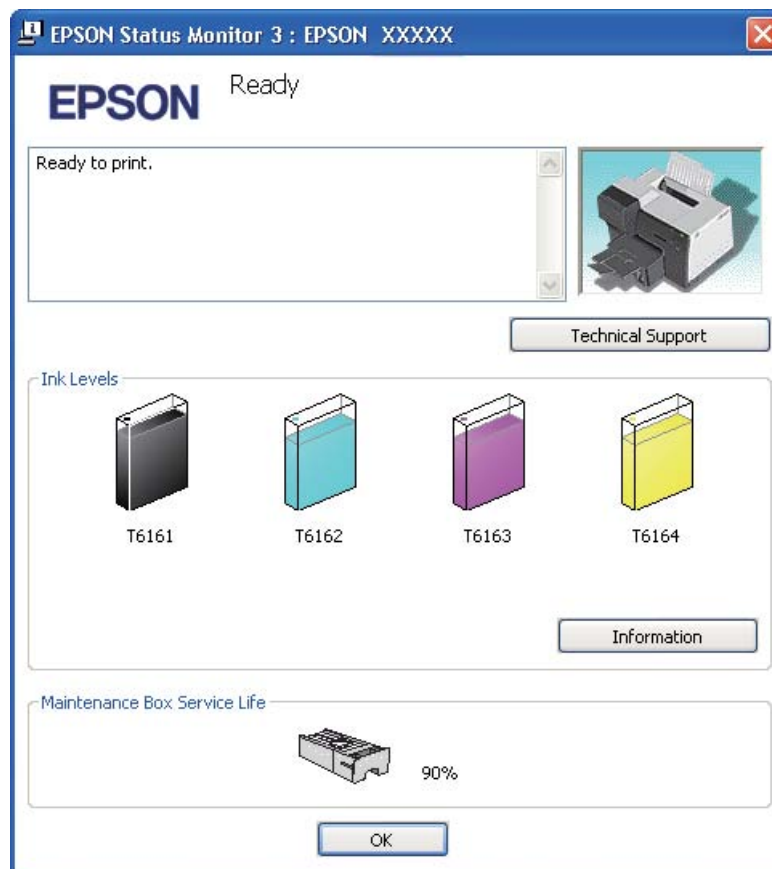

Nota:

Se una delle cartucce d'inchiostro installate sulla stampante è rotta, incompatibile con il modello di stampante o installata in modo non corretto, EPSON Status Monitor 3 non visualizzerà un calcolo preciso sullo stato della cartuccia. Assicurarsi di sostituire o reinstallare le cartucce d'inchiostro indicate da EPSON Status Monitor 3.

- ❑ La barra di avanzamento viene automaticamente visualizzata quando si avvia un lavoro di stampa. Fare clic sul pulsante Check Ink Levels (Verifica livelli inchiostro). Da questa finestra è possibile controllare lo stato della cartuccia di inchiostro.

Nota:

Per visualizzare automaticamente la barra di avanzamento, fare clic sulla scheda **Maintenance (Utility)** nella finestra del driver della stampante, fare clic su **Speed & Progress (Velocità e avanzamento)** e selezionare la casella di controllo **Show Progress Meter (Mostra barra di avanzamento)**.

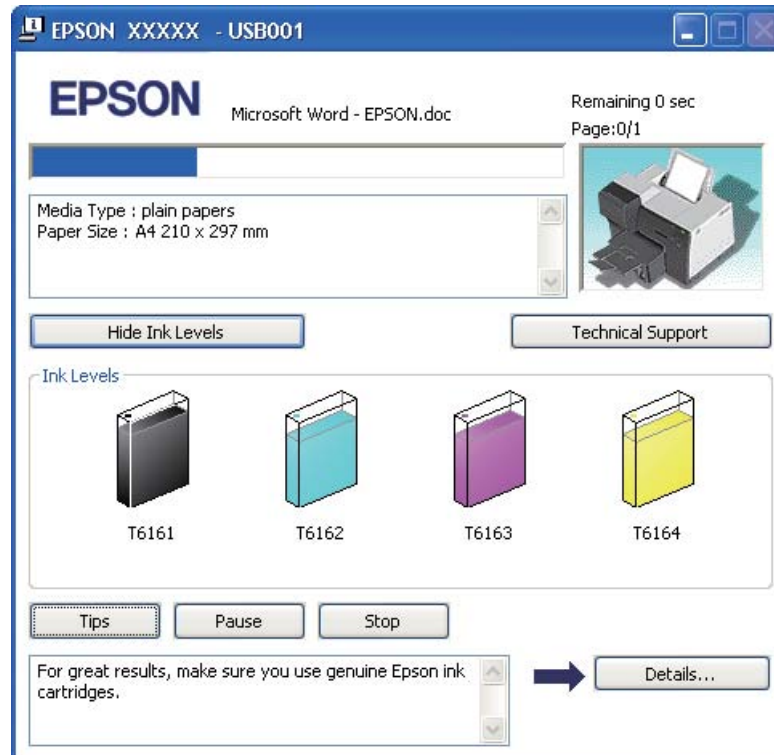
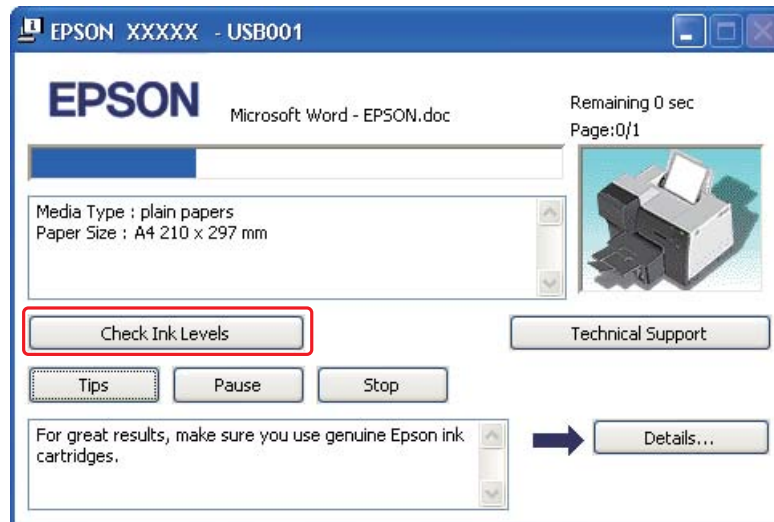

Precauzioni per la manipolazione

Prima di sostituire le cartucce di inchiostro, leggere tutte le istruzioni riportate in questa sezione.

- ❑ Questa stampante utilizza cartucce dotate di un chip IC che consente un monitoraggio della quantità di inchiostro utilizzata da ciascuna cartuccia. Le cartucce sono utilizzabili anche se vengono rimosse e reinserte.
- ❑ Se risulta necessario rimuovere temporaneamente una cartuccia di inchiostro, assicurarsi di proteggere l'area di erogazione dell'inchiostro da polvere e sporco. Conservare la cartuccia di inchiostro nello stesso ambiente della stampante. Quando si conserva una cartuccia, assicurarsi di riporla con l'etichetta che ne identifica il colore rivolta verso l'alto. Non conservare le cartucce capovolte.
- ❑ La valvola nell'apertura di erogazione dell'inchiostro è studiata per la ritenzione di eventuale inchiostro erogato in eccesso. Tuttavia, si consiglia di maneggiare la cartuccia con cautela. Non toccare l'apertura di erogazione della cartuccia di inchiostro o l'area circostante.
- ❑ Durante le seguenti operazioni viene consumato inchiostro: pulizia della testina di stampa, caricamento iniziale dell'inchiostro e manutenzione.
- ❑ Non spegnere la stampante durante il caricamento iniziale dell'inchiostro. In caso contrario, l'inchiostro potrebbe non essere caricato completamente e la stampante potrebbe risultare non disponibile per la stampa.
- ❑ Se si sostituisce la cartuccia di inchiostro con una cartuccia di inchiostro di capacità superiore, conservare la cartuccia predefinita, o la cartuccia a capacità standard, o la cartuccia ad alta capacità. Per trasportare la stampante è infatti necessaria una di queste cartucce.
- ❑ Prodotti di altre marche potrebbero provocare danni alla stampante non coperti dalle condizioni di garanzia Epson e, in determinate circostanze, potrebbero causare un funzionamento non corretto della stampante.
- ❑ Tenere le cartucce d'inchiostro fuori dalla portata dei bambini. Non permettere ai bambini di bere l'inchiostro delle cartucce o di maneggiarle.
- ❑ Prestare attenzione quando si maneggiano le cartucce d'inchiostro usate, in quanto potrebbe esserci inchiostro sull'apertura di erogazione o nella zona circostante. Se l'inchiostro dovesse venire a contatto con la pelle, lavare accuratamente l'area interessata con acqua e sapone. Se l'inchiostro dovesse venire a contatto con gli occhi, sciacquarli immediatamente con acqua. Se dopo aver sciacquato abbondantemente permane uno stato di malessere o problemi alla vista, rivolgersi immediatamente a un medico.
- ❑ Epson raccomanda l'uso di cartucce di inchiostro originali Epson. L'uso di inchiostro non originale potrebbe provocare danni non coperti dalle condizioni di garanzia Epson e, in determinate circostanze, potrebbe causare un funzionamento non corretto della stampante. Epson non garantisce la qualità o l'affidabilità di inchiostri non originali. Lo stato della cartuccia d'inchiostro non viene visualizzato se si utilizza dell'inchiostro non originale.

- ❑ Lasciare la cartuccia esaurita nella stampante fino a quando non si ottiene una cartuccia di sostituzione, altrimenti l'inchiostro rimasto negli ugelli della testina di stampa potrebbe seccare.
- ❑ Se una cartuccia d'inchiostro è vuota, non è possibile continuare a stampare, anche se le altre cartucce contengono ancora inchiostro. Prima di riprendere la stampa, sostituire la cartuccia vuota.
- ❑ Non spegnere mai la stampante durante la sostituzione della cartuccia di inchiostro. In caso contrario, il chip IC della cartuccia di inchiostro potrebbe danneggiarsi e la stampante potrebbe non stampare correttamente.
- ❑ Per assicurare la massima qualità di stampa e proteggere la testina di stampa, una riserva variabile di inchiostro resta nella cartuccia quando la stampante indica di sostituirla. Le previsioni di stampa indicate non includono questa riserva.

Sostituzione di una cartuccia di inchiostro

Per sostituire una cartuccia di inchiostro, procedere come segue.

1. Aprire il coperchio delle cartucce.

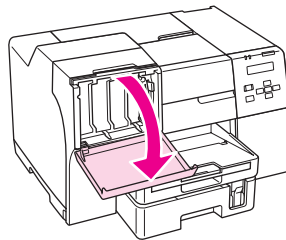

2. Spostare la leva di bloccaggio della cartuccia nella posizione di sblocco.

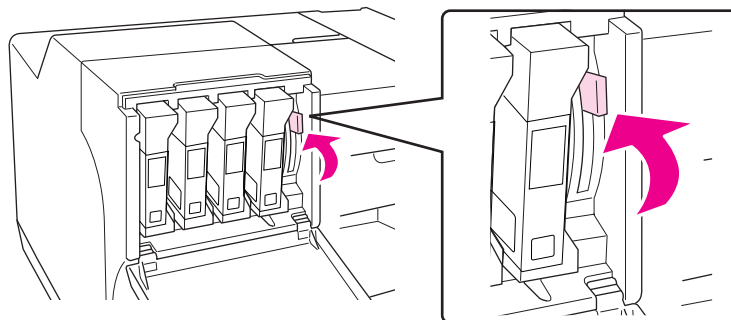

3. Rimuovere la cartuccia di inchiostro esaurita.

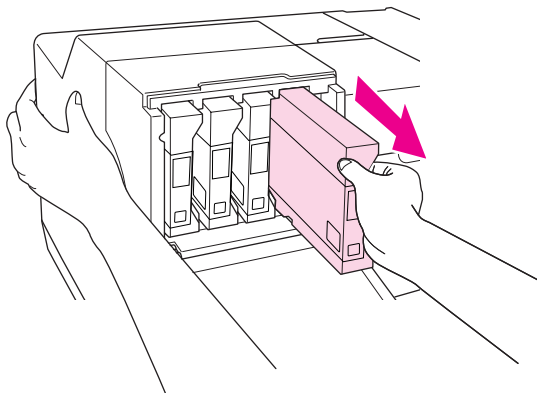

Nota:

Rimuovendo la cartuccia di inchiostro, tenere la stampante con la mano.

4. Rimuovere la nuova cartuccia di inchiostro dalla confezione.

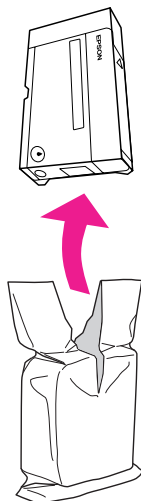

**Attenzione:**

- ❑ Non toccare il chip IC verde sul lato della cartuccia. Ciò può causare danni alla cartuccia di inchiostro.

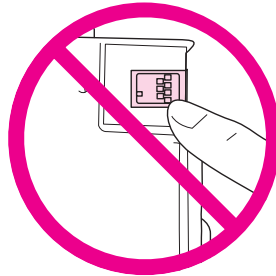

- ❑ Installare sempre la nuova cartuccia di inchiostro immediatamente dopo la rimozione della cartuccia da sostituire. Se la cartuccia non viene installata prontamente, l'inchiostro sulla testina di stampa potrebbe essiccarsi e rendere impossibili le operazioni di stampa.

5. Per risultati ottimali, agitare la cartuccia di inchiostro per circa cinque secondi.

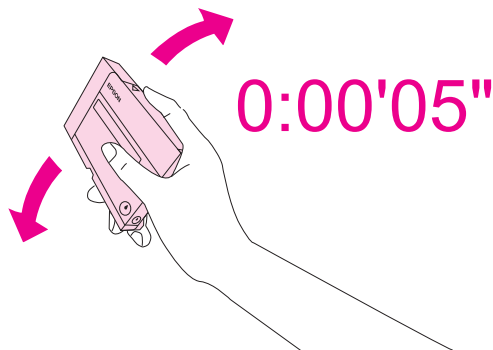

6. Tenere la cartuccia di inchiostro con la freccia rivolta verso l'alto e puntarla verso il lato posteriore della stampante, quindi inserirla nell'alloggiamento.

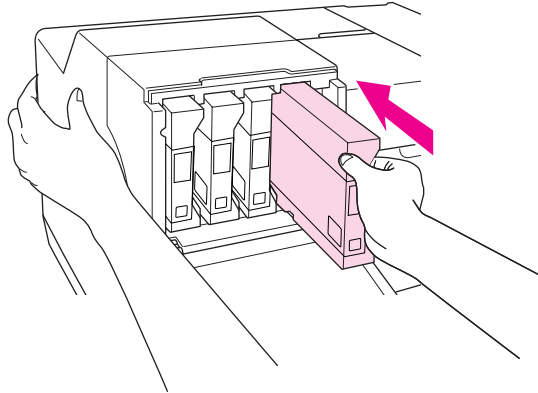

Nota:

Installando la cartuccia di inchiostro, tenere la stampante con la mano.



Attenzione:

Non rimuovere e reinserire le cartucce più spesso del necessario. In caso contrario, la guarnizione della valvola ad ago potrebbe danneggiarsi, consentendo l'ingresso d'aria nelle camere di inchiostro e causando perdite dagli ugelli.

7. Spostare la leva di bloccaggio della cartuccia nella posizione di blocco.

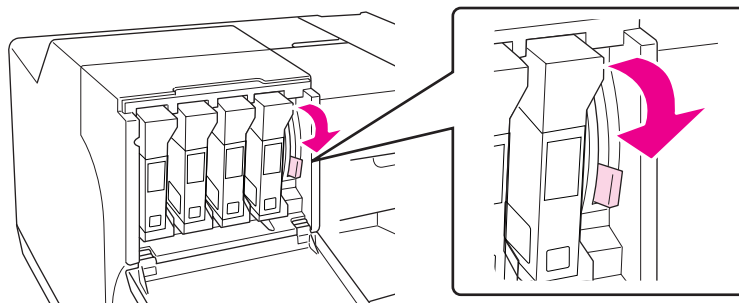

8. Chiudere il coperchio delle cartucce.

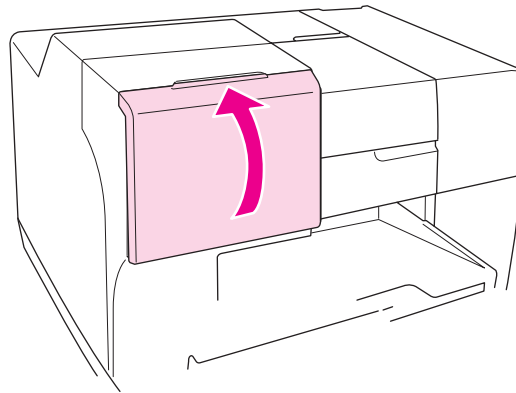

Nota:

Se si installa una cartuccia di inchiostro di capacità superiore, utilizzare la stampante lasciando aperto il coperchio delle cartucce.

Cartuccia di manutenzione

Controllo dello stato della cartuccia di manutenzione

Uso del pannello di controllo (B-500DN)

Per verificare lo stato della cartuccia di manutenzione tramite il pannello di controllo, procedere come segue.

1. Verificare che il messaggio **READY** (PRONTA) sia visualizzato sullo schermo LCD, quindi premere il pulsante ► **Right (Destra)**. **MENU** viene visualizzato sullo schermo LCD.
2. Premere il pulsante ▼ **Down** o ▲ **Up** per selezionare **PRINTER STATUS** (STATO STAMPANTE), quindi premere il pulsante **OK** o ► **Right (Destra)**.
3. Premere il pulsante ▼ **Down** o ▲ **Up** per selezionare **MAINTENANCE BOX** (CART. MANUTENZ.), quindi premere il pulsante **OK** o ► **Right (Destra)**.
4. Una stima approssimativa della capacità residua della cartuccia di manutenzione appare sullo schermo LCD.

Nota:

È possibile controllare lo stato della cartuccia di manutenzione anche tramite l'icona visualizzata in basso a destra sullo schermo LCD.

➔ Vedere "Icone sullo schermo LCD" a pagina 82.

Uso delle spie della stampante (B-300)

Per controllare lo stato della cartuccia di manutenzione, vedere la spia di stato cartuccia di manutenzione ☰. La spia di stato cartuccia di manutenzione ☰ permette di conoscere la capacità residua della cartuccia di manutenzione.

Spia di stato cartuccia di manutenzione	Stato
Off	La cartuccia di manutenzione ha una capacità residua sufficiente.
Lampeggiante	La cartuccia di manutenzione è prossima alla fine della sua durata utile.
On	La cartuccia di manutenzione è alla fine della sua durata utile.

Per Windows**Nota:**

Epson non garantisce la qualità o l'affidabilità di cartucce di manutenzione non originali. Se vengono installate cartucce di manutenzione non originali, lo stato della cartuccia non viene visualizzato.

Per controllare lo stato della cartuccia di manutenzione, effettuare una delle operazioni seguenti:

- ❑ Fare doppio clic sull'icona di collegamento della stampante sulla barra delle applicazioni di Windows. Per aggiungere un'icona di collegamento alla barra delle applicazioni, vedere la sezione seguente.
 - ➔ Vedere "Dall'icona di collegamento sulla barra delle applicazioni" a pagina 16.
- ❑ Aprire il driver della stampante, fare clic sulla scheda **Maintenance (Utility)**, quindi fare clic sul pulsante **EPSON Status Monitor 3**.

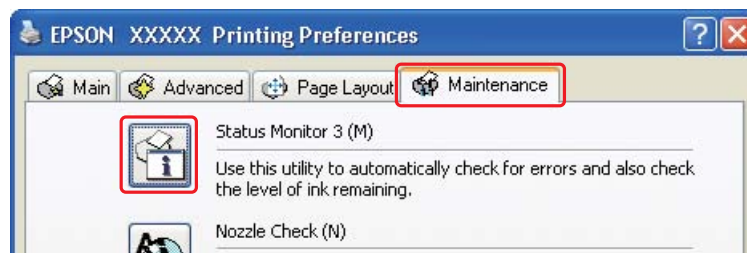

Lo stato della cartuccia di manutenzione verrà indicato da un grafico.

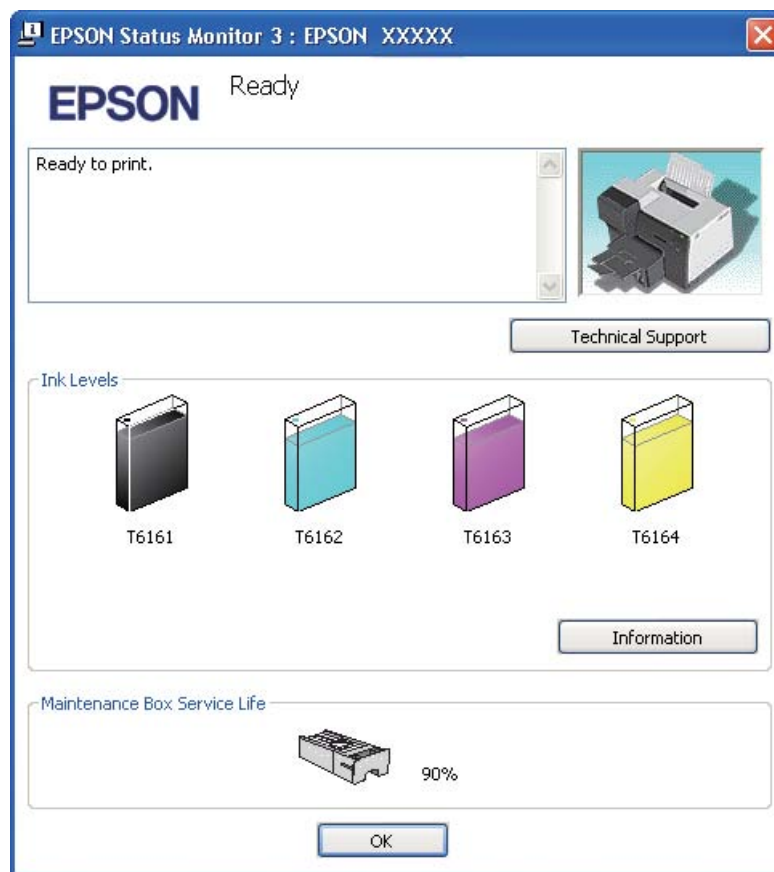

Nota:

Se la cartuccia di manutenzione installata sulla stampante è danneggiata, incompatibile con il modello di stampante o installata in modo non corretto, EPSON Status Monitor 3 non visualizzerà un calcolo preciso sullo stato della cartuccia di manutenzione. Assicurarsi di sostituire o reinstallare le cartucce d'inchiostro indicate da EPSON Status Monitor 3.

Precauzioni per la manipolazione

Prima di sostituire la cartuccia di manutenzione, leggere tutte le istruzioni riportate in questa sezione.

- ❑ Epson raccomanda l'uso di cartucce di manutenzione originali Epson. L'uso di cartucce di manutenzione non originali potrebbe provocare danni non coperti dalle condizioni di garanzia Epson e, in determinate circostanze, potrebbe causare un funzionamento non corretto della stampante. Epson non garantisce la qualità o l'affidabilità di cartucce di manutenzione non originali. Lo stato della cartuccia di manutenzione non viene visualizzato se si utilizza una cartuccia di manutenzione non originale.
- ❑ Non smontare la cartuccia di manutenzione.
- ❑ Non toccare il chip IC verde sul lato della cartuccia di manutenzione.
- ❑ Tenere lontano dalla portata dei bambini e non ingerire.
- ❑ Non rimuovere la pellicola di rivestimento della cartuccia di manutenzione.
- ❑ Non inclinare la cartuccia di manutenzione usata fino a che non sarà stata inserita nell'involucro in plastica fornito.
- ❑ Non riutilizzare una cartuccia di manutenzione precedentemente rimossa e rimasta inutilizzata per un lungo periodo.

Sostituzione della cartuccia di manutenzione

Per sostituire una cartuccia di manutenzione, procedere come segue.

1. Verificare che la stampante non stia prelevando inchiostro.
2. Aprire il coperchio della cartuccia di manutenzione.

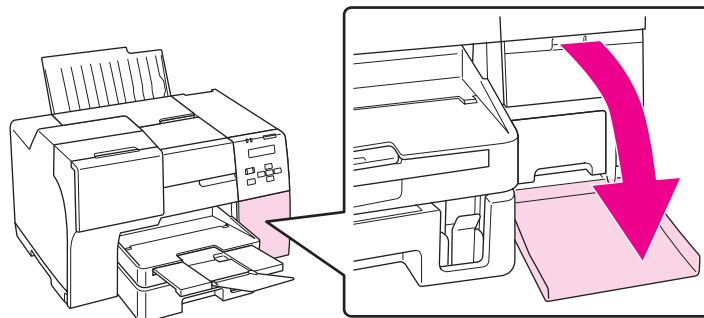

3. Rimuovere la nuova cartuccia di manutenzione dalla confezione.
4. Sollevare ed estrarre la cartuccia di manutenzione.

Nota:

- ❑ *Disinstallando una cartuccia di manutenzione, evitare di inclinarla.*

- ❑ *Per manipolare la cartuccia di manutenzione, tenerla con entrambe le mani.*

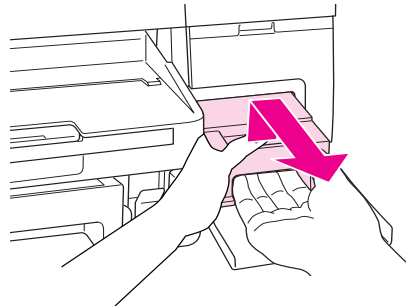

5. Inserire la cartuccia di manutenzione usata nella busta di plastica, quindi sigillarla.

Nota:

La busta di plastica è in dotazione con la cartuccia di manutenzione nuova.

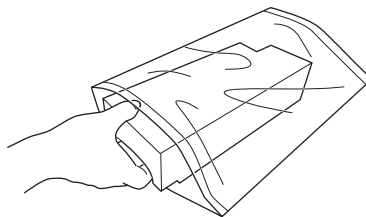

6. Inserire la nuova cartuccia di manutenzione più a fondo possibile.

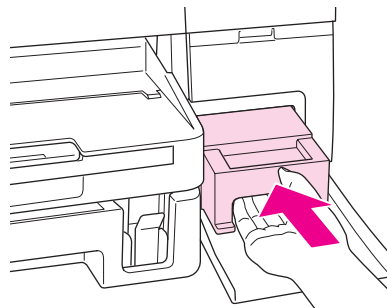

7. Chiudere il coperchio della cartuccia di manutenzione.

Capitolo 8

Manutenzione della stampante

Controllo degli ugelli della testina di stampa

Se si riscontra che la stampa è inaspettatamente sbiadita o che mancano dei punti, è possibile identificare il problema controllando gli ugelli della testina di stampa.

È possibile controllare gli ugelli della testina di stampa dal computer, utilizzando l'utility Nozzle Check (Controllo ugelli) oppure direttamente dalla stampante utilizzando il pannello di controllo o gli appositi pulsanti.

Nota:

La stampante verifica regolarmente la testina di stampa per tenerla pulita e per assicurare stampe della massima qualità. Se gli ugelli della testina di stampa sono intasati, la stampante pulisce automaticamente la testina di stampa. Normalmente, non occorre eseguire la verifica degli ugelli e la pulizia della testina di stampa. Tuttavia, la funzione di autopulizia non è completamente in grado di prevenire tutti i problemi di qualità di stampa (es. punti mancanti).

Utilizzo dell'utility Nozzle Check (Controllo ugelli) per Windows

Per utilizzare l'utility Nozzle Check (Controllo ugelli) effettuare i seguenti passaggi.

1. Accertarsi che non vi siano spie che indicano errori.
2. Assicurarsi che nel cassetto carta anteriore sia caricata carta formato A4.
3. Fare clic con il pulsante destro del mouse sull'icona della stampante nella barra delle applicazioni, quindi scegliere **Nozzle Check (Controllo ugelli)**.

Se l'icona della stampante non appare, fare riferimento alla sezione che segue per aggiungere l'icona.

➔ Vedere "Dall'icona di collegamento sulla barra delle applicazioni" a pagina 16.

4. Seguire le istruzioni visualizzate sullo schermo.

Uso del pannello di controllo (B-500DN)

Per controllare gli ugelli della testina di stampa tramite il pannello di controllo, effettuare i passaggi che seguono.

1. Assicurarsi che nel cassetto carta anteriore sia caricata carta formato A4.
2. Verificare che il messaggio **READY (PRONTA)** sia visualizzato sullo schermo LCD, quindi premere il pulsante **► Right (Destra)**. **MENU** viene visualizzato sullo schermo LCD.
3. Premere il pulsante **▼ Down** o **▲ Up** per selezionare **TEST PRINT (STAMPA PROVA)**, quindi premere il pulsante **OK** o **► Right (Destra)**.
4. Premere il pulsante **▼ Down** o **▲ Up** per selezionare **NOZZLE CHECK (CONTROLLO UGELLI)**, quindi premere il pulsante **OK** o **► Right (Destra)**.
5. Premere il pulsante **OK** per stampare il motivo di verifica degli ugelli.

Dopo la stampa, viene visualizzato il menu **cleaning (PULIZIA)**. In caso di problemi con la qualità di stampa, premere il pulsante **OK** per pulire la testina di stampa.

Uso dei pulsanti della stampante (B-300)

Per controllare gli ugelli della testina di stampa tramite i tasti della stampante, effettuare i passaggi che seguono.

1. Accertarsi che non vi siano spie che indicano errori.
2. Spegnerne la stampante.
3. Assicurarsi che nel cassetto carta anteriore sia caricata carta formato A4.
4. Tenere premuto il pulsante **Paper/Cancel** e premere il pulsante **Power** per accendere la stampante.

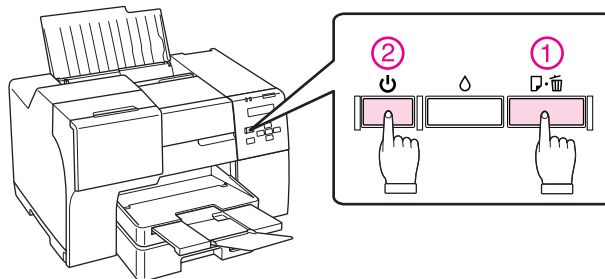

5. Quando la stampante si accende, rilasciare entrambi i pulsanti.

Di seguito sono mostrati due motivi di controllo degli ugelli di esempio.

Confrontare la qualità della pagina di controllo stampata con l'esempio raffigurato di seguito. Se non si riscontrano problemi relativi alla qualità di stampa (ad esempio, spazi vuoti o segmenti mancanti nelle linee di prova), la testina di stampa funziona correttamente.

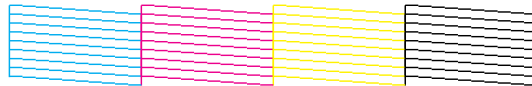

Se dalle righe stampate mancano alcuni segmenti (come illustrato di seguito), ciò può essere dovuto a un ugello d'inchiostro ostruito o a una testina di stampa non allineata.



- ➔ Vedere "Pulizia della testina di stampa" a pagina 117.
- ➔ Vedere "Allineamento della testina di stampa" a pagina 120.

Pulizia della testina di stampa

Se si riscontra che la stampa è inaspettatamente sbiadita o che mancano dei punti, è possibile risolvere questi problemi pulendo la testina di stampa. Ciò assicura che gli ugelli distribuiscano l'inchiostro correttamente.

È possibile pulire la testina di stampa dal computer utilizzando l'utility Head Cleaning (Pulizia testine) nel driver della stampante o direttamente dalla stampante utilizzando il pannello di controllo o i pulsanti.

Nota:

- Pulire la testina di stampa solo se la qualità di stampa peggiora; ad esempio, se la stampa appare indistinta o se il colore non è corretto o è assente.*
- Usare prima l'utility Nozzle Check (Controllo ugelli) per verificare se la testina di stampa deve essere pulita. Ciò consente di risparmiare inchiostro.*

- ❑ *Quando l'inchiostro è in via di esaurimento, potrebbe non risultare possibile pulire la testina di stampa. Quando l'inchiostro è esaurito, non risulta possibile pulire la testina di stampa. Sostituire prima la cartuccia interessata.*
 - ➔ *Vedere "Sostituzione di una cartuccia di inchiostro" a pagina 106.*

Utilizzo dell'utility Head Cleaning (Pulizia testine) per Windows

Per pulire la testina di stampa usando l'utility Head Cleaning (Pulizia testine), procedere nel seguente modo.

1. Accertarsi che la stampante sia accesa.
2. Accertarsi che non vi siano spie che indicano errori.
3. Assicurarci che nel cassetto carta anteriore sia caricata carta formato A4.
4. Fare clic con il pulsante destro del mouse sull'icona della stampante nella barra delle applicazioni, quindi scegliere **Head Cleaning (Pulizia testine)**.

Se l'icona della stampante non appare, fare riferimento alla sezione che segue per aggiungere l'icona.

➔ Vedere "Dall'icona di collegamento sulla barra delle applicazioni" a pagina 16.

5. Seguire le istruzioni visualizzate sullo schermo.

Mentre la stampante effettua il ciclo di pulizia, la spia di alimentazione  lampeggia.



Attenzione:

Non spegnere mai la stampante mentre la spia di alimentazione  sta lampeggiando. Ciò potrebbe danneggiare la stampante.

Nota:

- ❑ *Se la qualità di stampa non è migliorata dopo aver ripetuto questa procedura, spegnere la stampante e lasciarla a riposo per almeno sei ore. Quindi, eseguire nuovamente il controllo degli ugelli e ripetere la pulizia della testina, se necessario.*
- ❑ *Se il problema di qualità di stampa persiste, contattare il Centro assistenza Epson.*
 - ➔ *Vedere "Centro assistenza Epson" a pagina 158.*
- ❑ *Per mantenere un'elevata qualità di stampa, si consiglia di stampare alcune pagine su base periodica.*

Uso del pannello di controllo (B-500DN)

Per pulire la testina di stampa utilizzando il pannello di controllo, effettuare i passaggi che seguono.

1. Assicurarsi che nel cassetto carta anteriore sia caricata carta formato A4.
2. Verificare che il messaggio **READY** (FRONTA) sia visualizzato sullo schermo LCD, quindi premere il pulsante ► **Right (Destra)**. "MENU" viene visualizzato sullo schermo LCD.
3. Premere il pulsante ▼ **Down** o ▲ **Up** per selezionare **MAINTENANCE** (MANUTENZIONE), quindi premere il pulsante **OK** o ► **Right (Destra)**.
4. Premere il pulsante ▼ **Down** o ▲ **Up** per selezionare **CLEANING** (PULIZIA), quindi premere il pulsante **OK** o ► **Right (Destra)**.
5. Premere il pulsante **OK** per avviare la pulizia. La spia di alimentazione  inizia a lampeggiare.



Attenzione:

Non spegnere mai la stampante mentre la spia di alimentazione  sta lampeggiando. Ciò potrebbe danneggiare la stampante.

6. Appena la spia di alimentazione  smette di lampeggiare, la stampante torna al menu **Nozzle check** (Controllo ugelli). Premere il pulsante **OK** per stampare un motivo di verifica degli ugelli per controllare che la testina sia pulita.
➔ Vedere "Controllo degli ugelli della testina di stampa" a pagina 115.

Nota:

- ❑ *Se la qualità di stampa non è migliorata dopo aver ripetuto questa procedura, spegnere la stampante e lasciarla a riposo per almeno sei ore. Quindi, eseguire nuovamente il controllo degli ugelli e ripetere la pulizia della testina, se necessario.*
- ❑ *Se il problema di qualità di stampa persiste, contattare il Centro assistenza Epson.
➔ Vedere "Centro assistenza Epson" a pagina 158.*
- ❑ *Per mantenere un'elevata qualità di stampa, si consiglia di stampare alcune pagine su base periodica.*

Uso dei pulsanti della stampante (B-300)

Per pulire la testina di stampa utilizzando i tasti della stampante, effettuare i passaggi che seguono.

1. Accertarsi che non vi siano spie che indicano errori.
2. Assicurarsi che nel cassetto carta anteriore sia caricata carta formato A4.

3. Tenere premuto il pulsante Δ **Ink** per tre secondi.

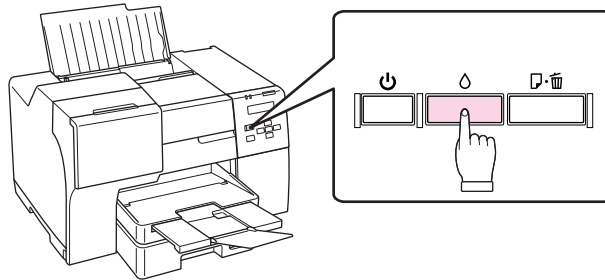

La stampante avvierà il ciclo di pulizia della testina di stampa e la spia di alimentazione Δ inizierà a lampeggiare.



Attenzione:

Non spegnere mai la stampante mentre la spia di alimentazione Δ sta lampeggiando. Ciò potrebbe danneggiare la stampante.

4. Quando la spia di alimentazione Δ smette di lampeggiare, stampare un motivo di verifica degli ugelli per controllare che la testina sia pulita.
 ➔ Vedere "Controllo degli ugelli della testina di stampa" a pagina 115.

Nota:



- Se la qualità di stampa non è migliorata dopo aver ripetuto questa procedura, spegnere la stampante e lasciarla a riposo per almeno sei ore. Quindi, eseguire nuovamente il controllo degli ugelli e ripetere la pulizia della testina, se necessario.
- Se il problema di qualità di stampa persiste, contattare il Centro assistenza Epson.
 ➔ Vedere "Centro assistenza Epson" a pagina 158.
- Per mantenere un'elevata qualità di stampa, si consiglia di stampare alcune pagine su base periodica.

Allineamento della testina di stampa

Se si nota un allineamento difettoso delle linee verticali o delle strisce orizzontali, è possibile risolvere il problema utilizzando l'utility Print Head Alignment (Allineamento testine) del driver della stampante o i pulsanti della stampante.

Fare riferimento alla sezione appropriata riportata di seguito.

Nota:

Non premere il pulsante  **Cancel (Annulla)** (B-500DN) o il pulsante  **Paper/Cancel** (B-300) per annullare la stampa durante la stampa del motivo di verifica con l'utility Print Head Alignment (Allineamento testine).

Utilizzo dell'utility Print Head Alignment (Allineamento testine) per Windows

Per allineare la testina di stampa usando l'utility Print Head Alignment (Allineamento testine), si proceda nel modo seguente.

1. Accertarsi che non vi siano spie che indicano errori.
2. Assicurarsi che nel cassetto carta anteriore sia caricata carta comune formato A4.
3. Fare clic con il pulsante destro del mouse sull'icona della stampante nella barra delle applicazioni, quindi scegliere **Print Head Alignment (Allineamento testine)**.

Se l'icona della stampante non appare, fare riferimento alla sezione che segue per aggiungere l'icona.

➔ Vedere "Dall'icona di collegamento sulla barra delle applicazioni" a pagina 16.

4. Seguire le istruzioni visualizzate sullo schermo per allineare la testina di stampa.

Uso del pannello di controllo (B-500DN)

Per allineare la testina di stampa utilizzando il pannello di controllo, effettuare i passaggi che seguono.

1. Assicurarsi che nel cassetto carta anteriore sia caricata carta comune formato A4.
2. Verificare che il messaggio **READY (FRONTA)** sia visualizzato sullo schermo LCD, quindi premere il pulsante **▶ Right (Destra)**. **MENU** viene visualizzato sullo schermo LCD.
3. Premere il pulsante **▼ Down** o **▲ Up** per selezionare **MAINTENANCE (MANUTENZIONE)**, quindi premere il pulsante **OK** o **▶ Right (Destra)**.
4. Premere il pulsante **▼ Down** o **▲ Up** per selezionare **HEAD ALIGNMENT (ALLINEA TESTINA)**, quindi premere il pulsante **OK** o **▶ Right (Destra)**.
5. Premere il pulsante **OK** per stampare il motivo di allineamento.

6. Osservare i motivi di allineamento e individuare il quadrato che non presenta bande visibili nelle serie da #1 a #4.
7. Premere il pulsante ▼ **Down** o ▲ **Up** per selezionare il numero corrispondente al quadrato delle serie da #1 a #4.
8. Premere il pulsante **OK** per registrare la selezione.

Pulizia della stampante

Per mantenere la stampante in condizioni di funzionamento efficienti, pulirla accuratamente varie volte durante l'anno.



Avvertenza:

Prestare attenzione a non toccare le parti all'interno della stampante.



Attenzione:

- Non utilizzare mai alcool o solventi per pulire la stampante. Tali agenti chimici possono danneggiare la stampante.*
- Non ingrassare le parti in metallo sotto la testina di stampa.*
- Evitare che i componenti elettronici entrino in contatto con liquidi.*
- Non spruzzare lubrificanti all'interno della stampante.*
- Un olio non adatto può danneggiare il meccanismo. Per l'eventuale lubrificazione, contattare il Centro assistenza Epson o un tecnico qualificato.*

Nota:

Dopo aver utilizzato la stampante, chiudere il supporto per la carta e il vassoio di uscita per proteggere la stampante dalla polvere.

Pulizia interna della stampante

L'accumulo di inchiostro e carta sui rulli può compromettere la qualità di stampa o impedire una corretta alimentazione della carta. È possibile pulire la stampante internamente tramite il pannello di controllo.



Attenzione:

Non utilizzare panni per pulire la stampante internamente. Alcune fibre potrebbero infatti accumularsi.

Uso del pannello di controllo (B-500DN)

Per allineare la testina di stampa utilizzando il pannello di controllo, effettuare i passaggi che seguono.

1. Assicurarsi che nel cassetto carta anteriore sia caricata carta formato A4.
2. Verificare che il messaggio **READY** (FRONTA) sia visualizzato sullo schermo LCD, quindi premere il pulsante ► **Right (Destra)**. **MENU** viene visualizzato sullo schermo LCD.
3. Premere il pulsante ▼ **Down** o ▲ **Up** per selezionare **MAINTENANCE** (MANUTENZIONE), quindi premere il pulsante **OK** o ► **Right (Destra)**.
4. Premere il pulsante ▼ **Down** o ▲ **Up** per selezionare **CLEANING SHEET** (FOGLIO PULIZIA), quindi premere il pulsante **OK** o ► **Right (Destra)**.
5. Premere il pulsante **OK**. La stampante alimenta ed espelle la carta.

Ripetere questi passaggi fino a non osservare ulteriori tracce di inchiostro sulla carta.

Uso dei pulsanti della stampante (B-300)

Per allineare la testina di stampa utilizzando il pulsante della stampante, effettuare i passaggi che seguono.

1. Assicurarsi che nel cassetto carta anteriore sia caricata carta formato A4.
2. Premere il pulsante  **Paper/Cancel** per alimentare ed espellere la carta.

Ripetere questi passaggi fino a non osservare ulteriori tracce di inchiostro sulla carta.

Trasporto della stampante

Se risulta necessario trasportare la stampante per una certa distanza, prepararla e reimballarla accuratamente come descritto di seguito. Utilizzare la confezione e i materiali di imballo originali oppure una scatola simile che possa contenere saldamente la stampante.



Attenzione:

Nel conservare e trasportare la stampante, non inclinarla, non posizionarla verticalmente e non capovolgerla. In caso contrario, si rischiano perdite di inchiostro all'interno della stampante.

1. Collegare la stampante e accenderla. Attendere che la testina di stampa ritorni alla posizione di riposo.
2. Spegnerla e scollegare il cavo di alimentazione.

**Attenzione:**

Non scollegare il cavo di alimentazione durante il movimento della testina di stampa fino al ritorno in posizione iniziale.

3. Scollegare il cavo di interfaccia.
4. Rimuovere tutta la carta dalla stampante.
5. Verificare che la leva della cartuccia sia in posizione di blocco e che il coperchio delle cartucce sia chiuso.

**Attenzione:**

Lasciare installate le cartucce di inchiostro e la cartuccia di manutenzione per evitare perdite di inchiostro.

Nota:

Se si utilizza una cartuccia di inchiostro di capacità superiore, installare la cartuccia predefinita, la cartuccia a capacità standard o la cartuccia ad alta capacità per trasportare la stampante.

6. Chiudere il vassoio di uscita e il supporto carta.
7. Applicare i materiali di protezione su entrambi i lati della stampante.
8. Reimballare la stampante e il cavo di alimentazione nella confezione originale.

Nota:

- Tenere la stampante in posizione orizzontale durante il trasporto.*
- Assicurarsi di rimuovere i materiali di protezione dalla stampante prima di utilizzarla nuovamente.*
- Se si solleva la stampante, tenerla per l'unità fronte/retro per evitare che si sganci. Inoltre, verificare che l'unità fronte/retro sia montata correttamente dopo aver configurato la stampante.*

Capitolo 9

Uso della stampante in rete

Configurazione della stampante in rete (solo per utenti B-500DN)

La stampante può essere collegata a qualsiasi punto della rete utilizzando lo standard 10Base-T o 100Base-TX poiché dispone di interfaccia Ethernet integrata che supporta il protocollo TCP/IP.

È possibile configurare le impostazioni dell'interfaccia di rete (es. indirizzo IP) utilizzando il pannello di controllo della stampante o le applicazioni del computer.

Uso del pannello di controllo della stampante

- ➔ Vedere "Menu di impostazione della rete" a pagina 87.
- ➔ Vedere anche "Accesso ai menu del pannello di controllo" a pagina 83.

Uso delle utility del computer

- ➔ Vedere la guida di rete del CD-ROM.

Nota:

- ❑ *Poiché la guida di rete è comune per le stampanti Epson, alcune parti della descrizioni non sono valide per questa stampante. A seconda dei sistemi operativi, dei protocolli, delle utility e di altre informazioni supportati dalla stampante, leggere le relative descrizioni nella guida di rete.*
- ❑ *Per conoscere i sistemi operativi supportati dalla stampante, vedere la sezione seguente.*
 - ➔ *Vedere "Versioni del sistema operativo" a pagina 9.*
- ❑ *Attenzione: il sistema operativo NetWare non è supportato.*
- ❑ *Attenzione: i protocolli IPP, AppleTalk, NetBEUI, WSD e LLTD non sono supportati.*
- ❑ *Per conoscere le utility in dotazione, vedere il CD-ROM allegato alla stampante.*
- ❑ *Per maggiori informazioni, vedere alla sezione seguente.*
 - ➔ *Vedere "Informazioni di assistenza" a pagina 155.*

Configurazione della stampante come stampante condivisa in Windows

Queste istruzioni spiegano come impostare la stampante in modo da condividerla con gli utenti in rete.

Innanzitutto, impostare la stampante come condivisa sul computer a cui è collegata direttamente. Questo computer è il server di stampa. Quindi, aggiungere la stampante ad ogni computer della rete che accederà a essa. Ogni computer sarà il client del server di stampa.

Nota:

- ❑ *Queste istruzioni sono valide soltanto per reti di piccole dimensioni. Per condividere la stampante su una rete di grandi dimensioni, consultare l'amministratore della rete.*
- ❑ *Per disinstallare programmi in Windows Vista, occorre disporre di un account di amministratore e di una password se si accede come utente con account standard.*
- ❑ *Per installare dei software su Windows XP, è necessario connettersi con un account Amministratore computer. Dopo l'installazione di Windows XP, l'account utente è impostato su Amministratore computer.*
- ❑ *Per installare dei software su Windows 2000, è necessario connettersi come utente munito dei privilegi di amministratore (appartenente al gruppo Amministratori).*
- ❑ *Quando si utilizza la stampante come stampante condivisa su una rete con la seguente combinazione di computer, i sistemi operativi client non sono in grado di comunicare con la stampante e quindi alcune funzioni non risultano disponibili per tali client.*

Server	Client
Windows Vista/XP	Windows 2000
Windows 2000	Windows Vista/XP

- ❑ *Le figure della seguente sezione fanno riferimento al sistema operativo Windows XP.*

Installazione del server di stampa

Sul computer del server di stampa direttamente collegato alla stampante, effettuare i passaggi che seguono:

1. Windows Vista:

Fare clic sul pulsante Start, selezionare **Control Panel (Pannello di controllo)**, quindi selezionare **Printer (Stampante)** dalla categoria **Hardware and Sound (Hardware e suoni)**. (Se il Pannello di controllo è nella visualizzazione classica, fare clic su **Printers (Stampanti)**).

Windows XP:

Fare clic su **Start** e selezionare **Control Panel (Pannello di controllo)**, quindi fare doppio clic su **Printers and Faxes (Stampanti e fax)**. (Se il Pannello di controllo è in visualizzazione per categorie, fare clic su **Printers and Other Hardware (Stampanti e altro Hardware)**, quindi su **Printers and Faxes (Stampanti e fax)**).

Windows 2000:

Fare clic su **Start**, scegliere **Settings (Impostazioni)**, quindi **Printers (Stampanti)**.

2. Fare clic con il pulsante destro del mouse sull'icona della stampante desiderata, quindi fare clic su **Sharing (Condivisione)**. In Windows Vista, fare clic sul pulsante **Change sharing options (Modifica opzioni condivisione)** e quindi su **Continue (Continua)**.
3. **Windows Vista e XP:**
Selezionare **Share this printer (Condividi la stampante)**, quindi digitare un nome in Nome condivisione.

Windows 2000:

Selezionare **Shared as (Condividi con nome)**, quindi digitare un nome per la stampante condivisa.

Nota:

Non utilizzare spazi o trattini per il nome della condivisione.

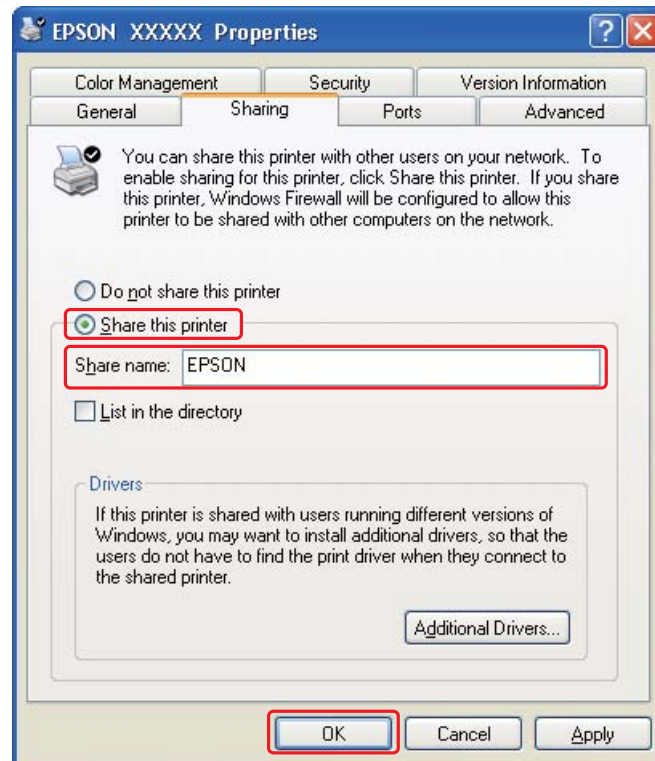

Se si desidera che Windows Vista, XP e 2000 trasferisca automaticamente i driver della stampante su computer dotati di diverse versioni di Windows, fare clic su **Additional Drivers (Driver aggiuntivi)** e selezionare l'ambiente e i sistemi operativi degli altri computer. Fare clic su **OK**, quindi inserire il CD del software della stampante nell'unità CD-ROM.

4. Fare clic su **OK** o su **Close (Chiudi)** (se i driver aggiuntivi sono stati installati).

Installazione di ogni client

Procedere come segue per ogni computer client in rete.

Nota:

La stampante deve essere configurata come stampante condivisa sul computer a cui è collegata prima di potervi accedere da un altro computer.

➔ Vedere "Installazione del server di stampa" a pagina 126.

1. **Windows Vista:**

Fare clic sul pulsante Start, selezionare **Control Panel (Pannello di controllo)**, quindi selezionare **Printer (Stampante)** dalla categoria **Hardware and Sound (Hardware e suoni)**. (Se il Pannello di controllo è nella visualizzazione classica, fare clic su **Printers (Stampanti)**).

Windows XP:

Fare clic su **Start** e selezionare **Control Panel (Pannello di controllo)**, quindi fare doppio clic su **Printers and Faxes (Stampanti e fax)**. (Se il Pannello di controllo è in visualizzazione per categorie, fare clic su **Printers and Other Hardware (Stampanti e altro Hardware)**, quindi su **Printers and Faxes (Stampanti e fax)**).

Windows 2000:

Fare clic su **Start**, scegliere **Settings (Impostazioni)**, quindi **Printers (Stampanti)**.

2. **Windows Vista:**

Fare clic sul pulsante **Add a Printer (Aggiungi stampante)**.

Windows XP e 2000:

Fare doppio clic sull'icona **Add Printer (Aggiungi stampante)**. Viene visualizzata l'Installazione guidata stampante. Fare clic sul pulsante **Next (Avanti)**.

3. **Windows Vista:**

Fare clic su **Add a network, wireless or Bluetooth printer (Aggiungi stampante di rete, wireless o Bluetooth)**, quindi fare clic su **Next (Avanti)**.

Windows XP:

Selezionare **A network printer or a printer attached to another computer (Stampante di rete o una stampante collegata a un altro computer)**, quindi fare clic su **Next (Avanti)**.

Windows 2000:

Selezionare una **Network printer (Stampante di rete)**, quindi fare clic su **Next (Avanti)**.

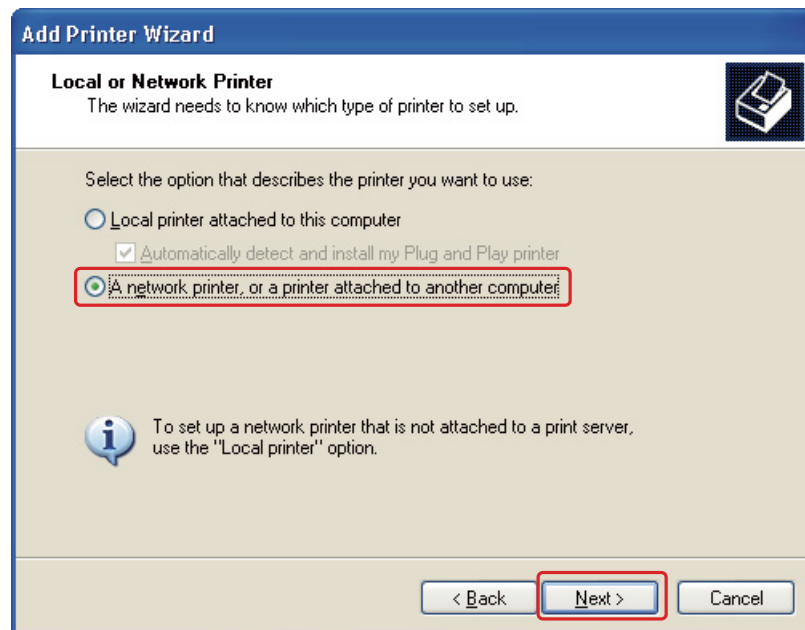

4. Seguire le istruzioni visualizzate sullo schermo per selezionare la stampante da utilizzare.

Nota:

- ❑ A seconda del sistema operativo e della configurazione del computer dove è collegata la stampante, Add Printer Wizard (Installazione guidata stampante) potrà richiedere di installare il driver della stampante dal CD del software della stampante. Fare clic sul pulsante **Have Disk (Disco driver)** e seguire le istruzioni visualizzate sullo schermo.
- ❑ Per monitorare lo stato di una stampante condivisa è necessario installare EPSON Status Monitor 3 su ogni computer. EPSON Status Monitor 3 viene installato automaticamente durante l'installazione del software della stampante dal CD-ROM utilizzando la funzione **Easy Install**.

Capitolo 10

Risoluzione dei problemi

Diagnosi del problema

La risoluzione dei problemi della stampante deve essere gestita in due fasi: innanzitutto, procedere alla diagnosi del problema, quindi applicare le soluzioni più appropriate finché il problema non viene risolto.

Le informazioni necessarie per la diagnosi e la soluzione dei problemi più comuni vengono fornite online tramite la Guida alla risoluzione dei problemi in linea, il pannello di controllo, l'utility EPSON Status Monitor, o avviando una verifica sul funzionamento della stampante. Fare riferimento alla sezione appropriata riportata di seguito.

Se si rileva un problema specifico relativo alla qualità di stampa, un problema di stampe non addebitabile alla qualità di stampa, un problema di alimentazione della carta oppure se risulta impossibile stampare, fare riferimento alla sezione appropriata.

Per risolvere un problema, potrebbe rendersi necessario annullare la stampa.

➔ Vedere "Annullamento della stampa" a pagina 42.

Indicatori di errore

Per utenti B-500DN

È possibile diagnosticare e risolvere la maggior parte dei problemi controllando i messaggi di errore sullo schermo LCD. Se la stampante smette di funzionare e visualizza un messaggio sullo schermo LCD, consultare la seguente sezione per diagnosticare il problema e provare le soluzioni consigliate.

➔ Vedere "Messaggi di stato e di errore" a pagina 87.

Per utenti B-300

È possibile identificare numerosi problemi comuni della stampante tramite le spie luminose presenti sulla stampante. Se la stampante smette di funzionare e le spie sono accese o lampeggianti, consultare la seguente sezione per diagnosticare il problema e provare le soluzioni consigliate.

➔ Vedere "Spie di stato e di errore" a pagina 93.

EPSON Status Monitor (solo per Windows)

Se si verifica un problema durante la stampa, nella finestra di Status Monitor viene visualizzato un messaggio di errore.

Nota:

Quando si utilizza la stampante come stampante condivisa su una rete con la seguente combinazione di computer, i sistemi operativi client non sono in grado di comunicare con la stampante e quindi alcune funzioni non risultano disponibili per tali client.

Server	Client
Windows Vista/XP	Windows 2000
Windows 2000	Windows Vista/XP

Eseguire un test di funzionamento della stampante (per utenti B-500DN)

Se non si riesce a individuare la causa del problema, l'esecuzione di un controllo del funzionamento della stampante può aiutare a stabilire se la fonte del problema origina dalla stampante o dal computer.

Per eseguire un controllo del funzionamento della stampante, effettuare i passaggi che seguono.

1. Assicurarsi che sia la stampante che il computer siano spenti.
2. Scollegare il cavo dal connettore di interfaccia della stampante.
3. Assicurarsi che nel cassetto carta anteriore sia caricata carta formato A4.
4. Accendere la stampante e verificare che il messaggio **READY** (PRONTA) sia visualizzato sullo schermo LCD.
5. Premere il pulsante ► **Right (Destra)** per accedere alla modalità MENU.
6. Premere il pulsante ▼ **Down** o ▲ **Up** per visualizzare **TEST PRINT** (STAMPA PROVA), quindi premere il pulsante **OK** o ► **Right (Destra)**.
7. Premere il pulsante ▼ **Down** o ▲ **Up** per visualizzare **NOZZLE CHECK** (CONTROLLO UGELLI), quindi premere il pulsante **OK** o ► **Right (Destra)**.
8. Premere il pulsante **OK** per avviare la stampa del motivo di verifica degli ugelli.

La stampante stampa una pagina di prova con un motivo di controllo degli ugelli. Se nel motivo sono presenti dei vuoti, è necessario pulire la testina di stampa.

➔ Vedere “Pulizia della testina di stampa” a pagina 117.

❑ Se la pagina di prova viene stampata, il problema è probabilmente dovuto alle impostazioni del software, al cavo o al computer. È inoltre possibile che il software in uso non sia installato in modo corretto. Provare a disinstallare il software e a reinstallarlo.

➔ Vedere “Disinstallazione del software della stampante” a pagina 18.



❑ Se la pagina di prova non viene stampata, la stampante presenta un problema. Provare i suggerimenti riportati nella sezione che segue.

➔ Vedere “La stampante non stampa” a pagina 150.

Eeguire un test di funzionamento della stampante (per utenti B-300)

Se non si riesce a individuare la causa del problema, l'esecuzione di un controllo del funzionamento della stampante può aiutare a stabilire se la fonte del problema origina dalla stampante o dal computer.

Per eseguire un controllo del funzionamento della stampante, effettuare i passaggi che seguono.

1. Assicurarsi che sia la stampante che il computer siano spenti.
2. Scollegare il cavo dal connettore di interfaccia della stampante.
3. Assicurarsi che nel cassetto carta anteriore sia caricata carta formato A4.
4. Tenere premuto il pulsante  **Paper/Cancel** e premere il pulsante  **Power** per accendere la stampante. Quando la stampante si accende, rilasciare entrambi i pulsanti.

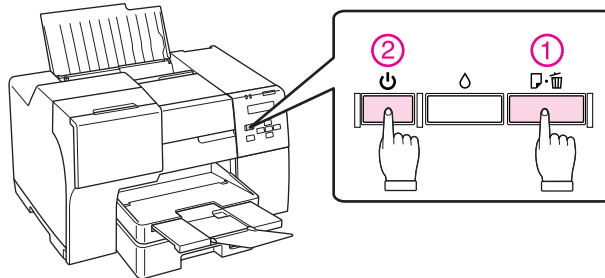

Viene stampata una pagina di prova con la versione del firmware e un motivo di verifica degli ugelli. Se nel motivo sono presenti dei vuoti, è necessario pulire la testina di stampa.

➔ Vedere “Pulizia della testina di stampa” a pagina 117.

- ❑ Se la pagina di prova viene stampata, il problema è probabilmente dovuto alle impostazioni del software, al cavo o al computer. È inoltre possibile che il software in uso non sia installato in modo corretto. Provare a disinstallare il software e a reinstallarlo.
 - ➔ Vedere “Disinstallazione del software della stampante” a pagina 18.
- ❑ Se la pagina di prova non viene stampata, la stampante presenta un problema. Provare i suggerimenti riportati nella sezione che segue.
 - ➔ Vedere “La stampante non stampa” a pagina 150.

Controllare lo stato della stampante

Per Windows

Nota:

Quando si utilizza la stampante come stampante condivisa su una rete con la seguente combinazione di computer, i sistemi operativi client non sono in grado di comunicare con la stampante e quindi alcune funzioni non risultano disponibili per tali client.

Server	Client
Windows Vista/XP	Windows 2000
Windows 2000	Windows Vista/XP

Uso della barra di avanzamento

Quando si invia un lavoro di stampa alla stampante, viene visualizzata la barra di avanzamento, come mostrato nella seguente figura.

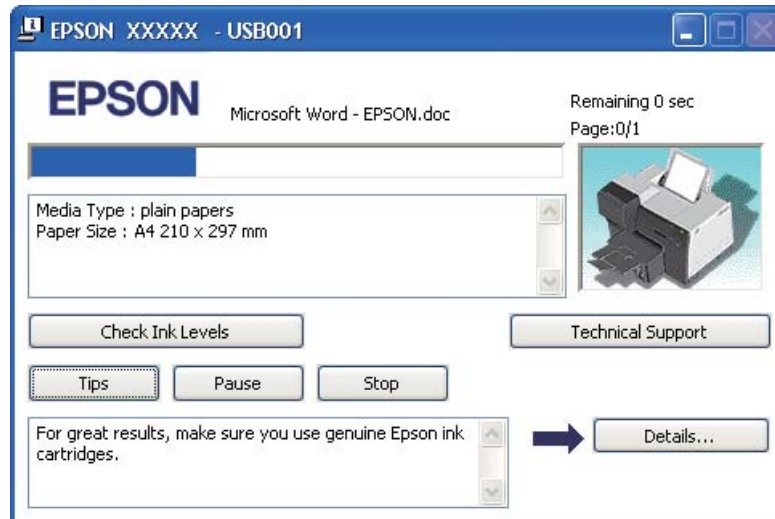

La barra di avanzamento indica lo stato di avanzamento del lavoro di stampa corrente e fornisce informazioni sullo stato della stampante. In tale finestra vengono inoltre visualizzati messaggi di errore e suggerimenti utili per il miglioramento della stampa. Fare riferimento alla sezione appropriata riportata di seguito.

Tips (Suggerimenti)

Nella casella di testo della finestra della barra di avanzamento vengono visualizzati suggerimenti per sfruttare al meglio il driver della stampante Epson. Ogni 15 secondi viene visualizzato un nuovo suggerimento. Per informazioni dettagliate sul suggerimento visualizzato nella finestra, fare clic sul pulsante **Details (Dettagli)**.

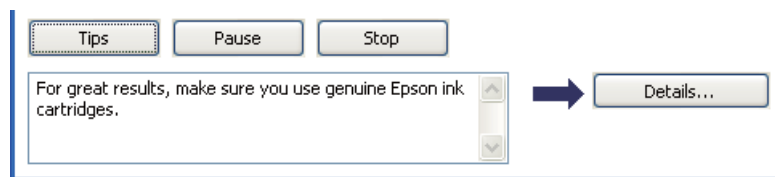

Messaggi di errore

Se si verifica un problema durante la stampa, nella casella di testo della finestra della barra di avanzamento viene visualizzato un messaggio di errore. Per informazioni più dettagliate, fare clic su **Technical Support (Assistenza tecnica)** e accedere alla Guida utente online.



Uso di EPSON Status Monitor 3

EPSON Status Monitor 3 visualizza informazioni dettagliate sullo stato della stampante.

Esistono due modi per accedere a EPSON Status Monitor 3:

- ❑ Fare doppio clic sull'icona di collegamento della stampante sulla barra delle applicazioni di Windows. Se l'icona della stampante non appare, fare riferimento alla sezione che segue per aggiungere l'icona.
 - ➔ Vedere "Dall'icona di collegamento sulla barra delle applicazioni" a pagina 16.

- ❑ Aprire il driver della stampante, fare clic sulla scheda **Maintenance (Utility)**, quindi fare clic sul pulsante **Status Monitor 3**.

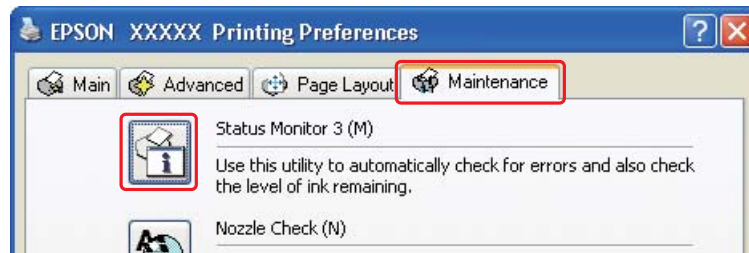

Quando si accede a EPSON Status Monitor 3, viene visualizzata la seguente finestra:

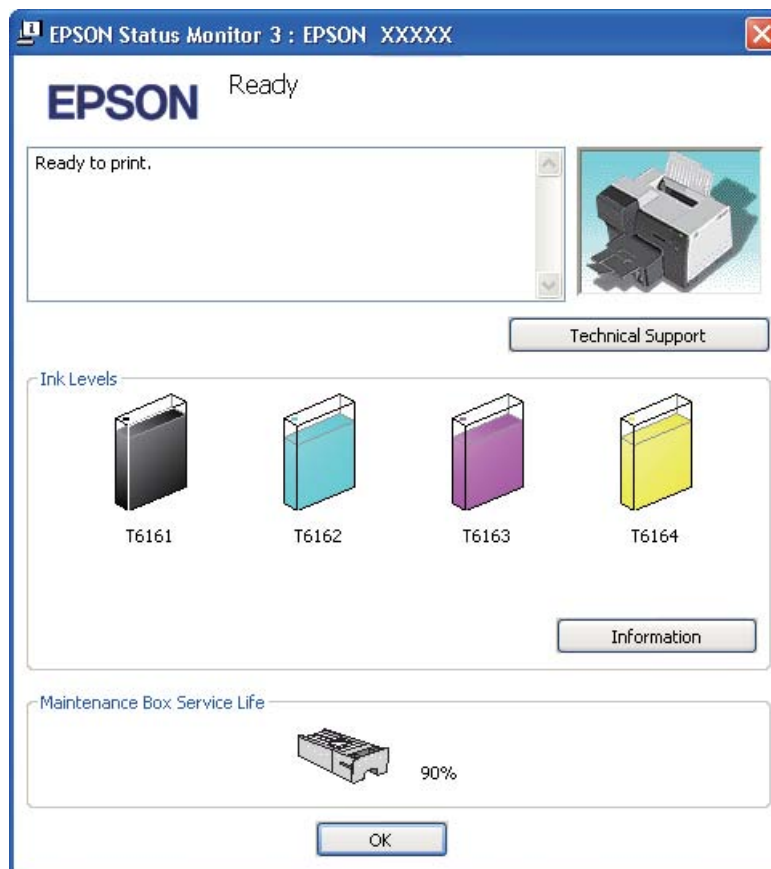

EPSON Status Monitor 3 fornisce le seguenti informazioni:

- ❑ **Stato inchiostro:**
EPSON Status Monitor 3 fornisce una visualizzazione grafica sullo stato dell'inchiostro. Per visualizzare le informazioni dettagliate sulla cartuccia di inchiostro, fare clic su **Information (Informazioni)** in Ink Levels (Livelli inchiostro).
- ❑ **Stato della cartuccia di manutenzione:**
EPSON Status Monitor 3 fornisce una visualizzazione grafica sullo stato della cartuccia di manutenzione.
- ❑ **Supporto tecnico:**
Si può accedere alla Guida utente in linea da EPSON Status Monitor 3. In caso di problemi, fare clic su **Technical Support (Assistenza tecnica)** nella finestra di EPSON Status Monitor 3.

La carta si inceppa



Attenzione:

Estrarre delicatamente la carta inceppata. Se la carta inceppata viene estratta con forza, alcuni pezzi di carta strappata potrebbero rimanere all'interno della stampante o la stampante potrebbe danneggiarsi.

1. **Per utenti B-500DN**
Premere il pulsante **OK** per espellere la carta inceppata.

Per utenti B-300
Premere il pulsante  **Paper/Cancel** per espellere la carta inceppata.
2. Se l'errore persiste, spegnere la stampante e rimuovere tutta la carta all'interno, compresi eventuali pezzi strappati. Fare riferimento alla sezione appropriata riportata di seguito.

Nel vassoio di uscita:

Tirare delicatamente la carta inceppata.

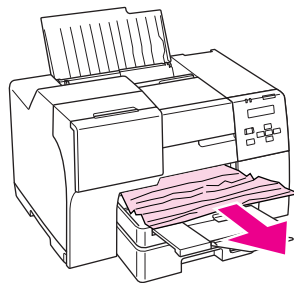

All'interno della stampante:

Aprire il coperchio anteriore della stampante e tirare delicatamente la carta inceppata.

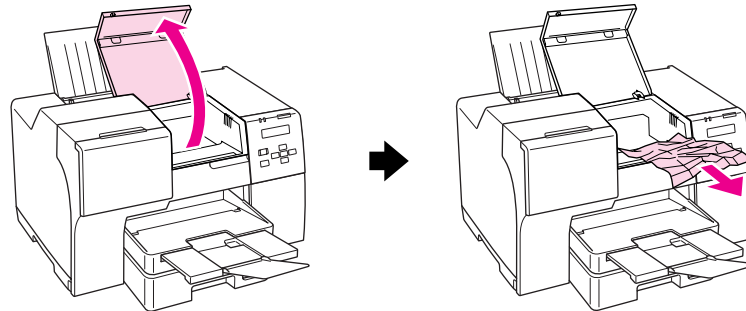
**Nell'alimentatore posteriore:**

Tirare delicatamente la carta inceppata verso l'alto.

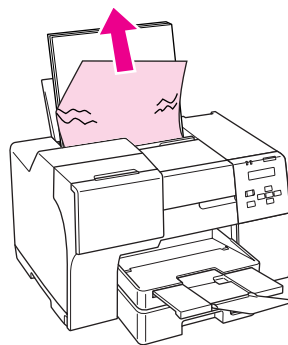
**Nel cassetto carta anteriore:**

Chiudere il vassoio di uscita ed estrarre il cassetto carta anteriore. Quindi, tirare delicatamente la carta inceppata.

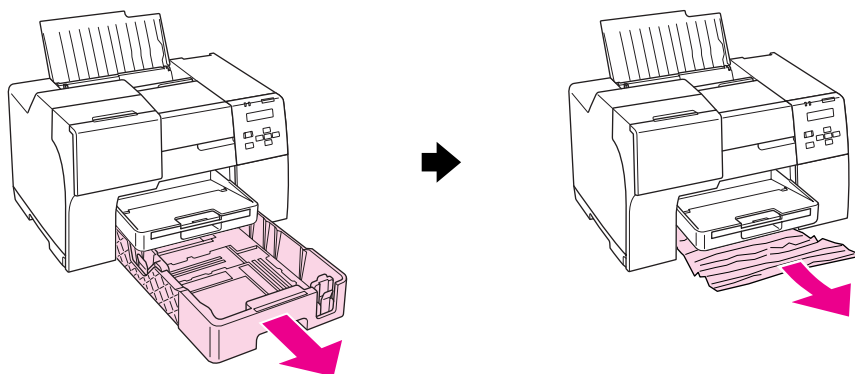

Nota:

- ❑ *Se non è possibile estrarre il cassetto carta anteriore, estrarre prima il vassoio di uscita e rimuovere tutta la carta dal cassetto carta anteriore.*

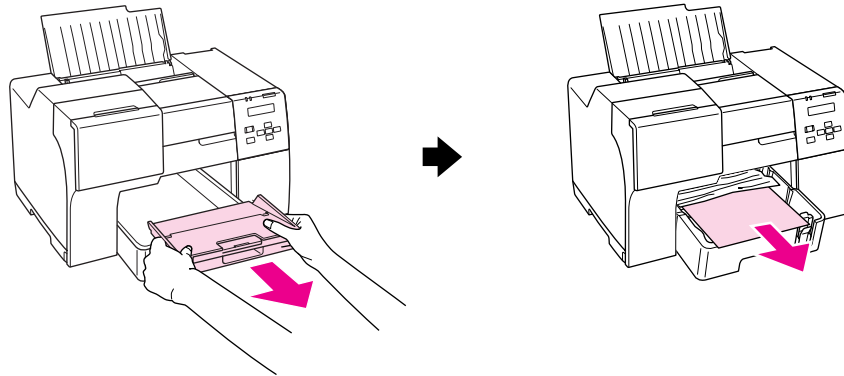

Quindi estrarre il cassetto carta anteriore e tirare delicatamente la carta inceppata.

- ❑ *Dopo aver rimosso la carta inceppata e aver inserito il cassetto carta anteriore, inserire nuovamente il vassoio di uscita nella stampante.*

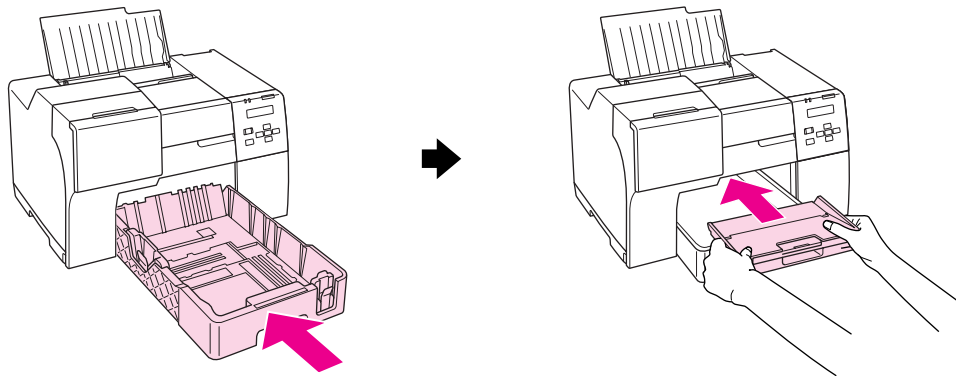

Sul retro della stampante:

Rimuovere l'unità fronte/retro (B-500DN) o il coperchio posteriore superiore della stampante (B-300), quindi aprire il coperchio posteriore inferiore. Quindi, tirare delicatamente la carta inceppata.

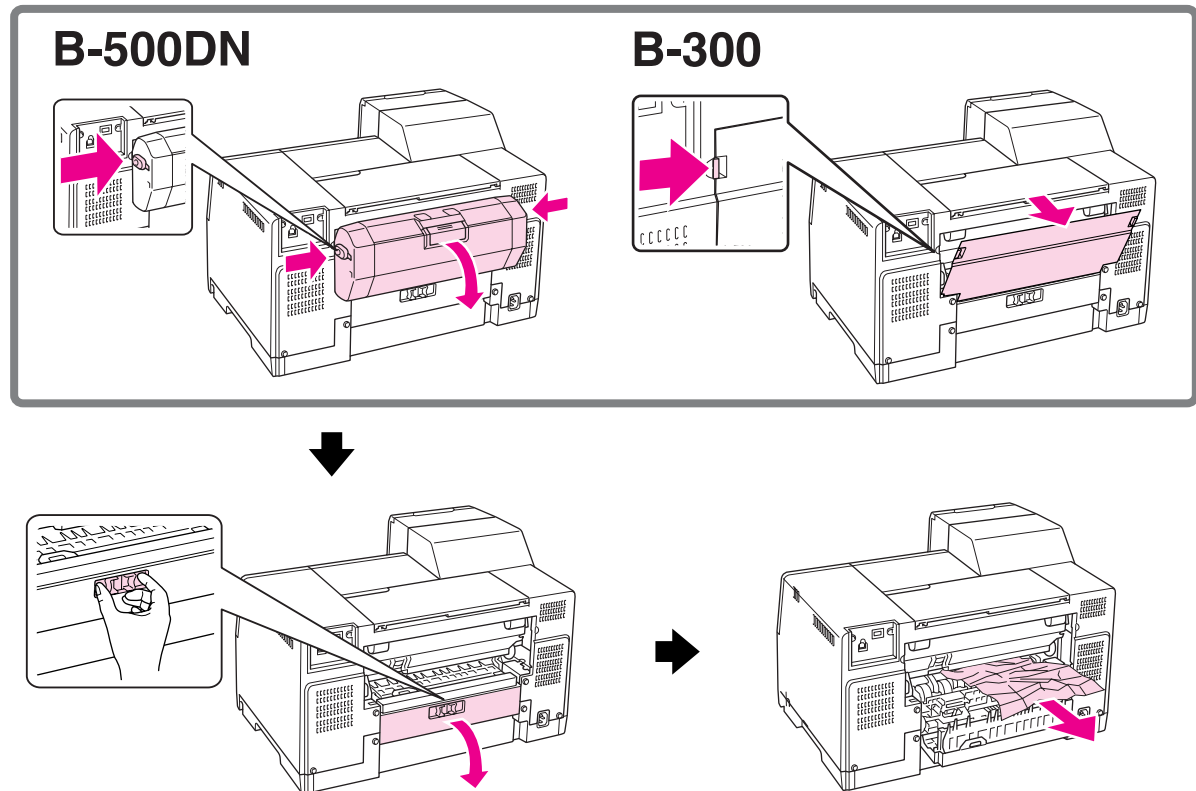

Nell'unità fronte/retro:

Rimuovere l'unità fronte/retro e aprire il coperchio dell'unità fronte/retro. Quindi, rimuovere delicatamente la carta inceppata.

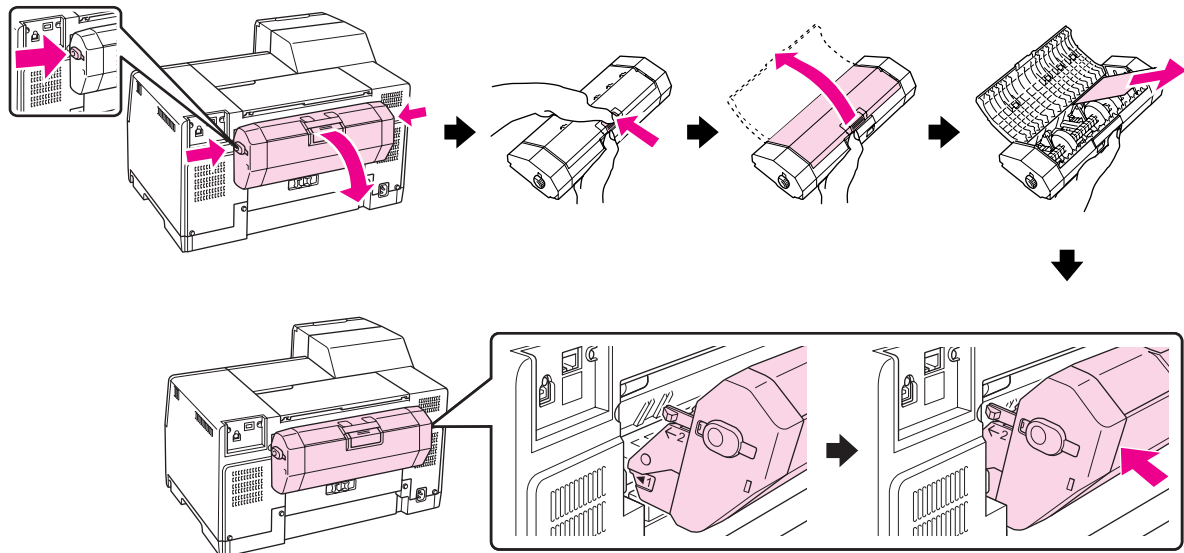

3. Chiudere il coperchio della stampante e accenderla.
4. **Per utenti B-500DN**
Ricaricare la carta e premere il pulsante **OK** per riprendere la stampa.

Per utenti B-300

Ricaricare la carta e premere il pulsante  **Paper/Cancel** per riprendere la stampa.

Nota:

Se non si riesce a rimuovere facilmente un oggetto estraneo, non esercitare forza e non smontare la stampante. Per assistenza, contattare il Centro assistenza Epson.

➔ Vedere "Centro assistenza Epson" a pagina 158.

Se la carta si inceppa frequentemente, controllare che:

- La carta sia liscia, non incurvata o spiegazzata.
- Venga utilizzata carta di qualità elevata.
- Il lato stampabile della carta sia rivolto verso l'alto nell'alimentatore posteriore e verso il basso nel cassetto carta anteriore.
- La risma di carta sia stata smazzata prima di caricarla.
- La carta caricata non superi la freccia  all'interno della guida laterale.

- ❑ Il numero di fogli nella risma di carta non ecceda il limite specificato per tale tipo di carta.
➔ Vedere “Capacità di carico per supporti speciali Epson” a pagina 22.
- ❑ La guida laterale sinistra sia allineata contro il bordo sinistro della carta.
- ❑ La stampante sia collocata su una superficie piana e stabile che si estende oltre la base della stampante in tutte le direzioni. La stampante non funzionerà in modo corretto se risulta inclinata.

Problemi di qualità di stampa

Se si riscontrano problemi di qualità della stampa, confrontarlo con le figure sotto riportate. Fare clic sulla didascalia relativa all'illustrazione che più si avvicina al proprio risultato di stampa.

<p>enthalten alle i Aufdruck. W J 5008 "Regel</p> <p>Esempio corretto</p>	 <p>Esempio corretto</p>
<p>enthalten alle i Aufdruck. W J 5008 "Regel</p> <p>"Strisce orizzontali" a pagina 144</p>	<p>enthalten alle i Aufdruck. W J 5008 "Regel</p> <p>"Allineamento difettoso o strisce verticali" a pagina 144</p>
 <p>"Strisce orizzontali" a pagina 144</p>	 <p>"Allineamento difettoso o strisce verticali" a pagina 144</p>



Strisce orizzontali

- ❑ Verificare che il lato stampabile della carta sia rivolto verso l’alto nell’alimentatore posteriore e verso il basso nel cassetto carta anteriore.
- ❑ Eseguire l’utility Head Cleaning (Pulizia testine) per pulire gli ugelli d’inchiostro ostruiti.
➔ Vedere “Pulizia della testina di stampa” a pagina 117.
- ❑ Utilizzare completamente le cartucce di inchiostro entro sei mesi dall’apertura delle confezioni sotto vuoto.
- ❑ Cercare di utilizzare cartucce di inchiostro originali Epson.
- ❑ Verificare lo stato della cartuccia di inchiostro.
➔ Vedere “Verifica dello stato della cartuccia di inchiostro” a pagina 101.

Se il grafico evidenzia che l’inchiostro è scarso o esaurito, sostituire la relativa cartuccia di inchiostro.

➔ Vedere “Sostituzione di una cartuccia di inchiostro” a pagina 106.

- ❑ Assicurarsi che il tipo di carta selezionato nel driver della stampante sia adatto al tipo di carta caricato nella stampante.
➔ Vedere “Selezionare il tipo di carta corretto” a pagina 32.

Allineamento difettoso o strisce verticali

- ❑ Verificare che il lato stampabile della carta sia rivolto verso l’alto nell’alimentatore posteriore e verso il basso nel cassetto carta anteriore.
- ❑ Eseguire l’utility Head Cleaning (Pulizia testine) per pulire gli ugelli d’inchiostro ostruiti.
➔ Vedere “Pulizia della testina di stampa” a pagina 117.
- ❑ Eseguire l’utility Print Head Alignment (Allineamento testine).
➔ Vedere “Allineamento della testina di stampa” a pagina 120.

- ❑ Deselezionare la casella di controllo **High Speed (Alta velocità)** nella finestra Advanced (Altre impost.) del driver della stampante (Windows). Per informazioni dettagliate, vedere la guida in linea del driver della stampante.
- ❑ Assicurarsi che il tipo di carta selezionato nel driver della stampante sia adatto al tipo di carta caricato nella stampante.
 - ➔ Vedere “Selezionare il tipo di carta corretto” a pagina 32.

Colori mancanti o non corretti

- ❑ In Windows, deselezionare l’opzione **Grayscale (Scala di grigio)** nella finestra Advanced (Altre impost.) del driver della stampante. Per informazioni dettagliate, vedere la guida in linea del driver della stampante.
- ❑ Regolare le impostazioni relative ai colori nell’applicazione o nelle impostazioni del driver della stampante.
In Windows, controllare la finestra Advanced (Altre impost.). Per informazioni dettagliate, vedere la guida in linea.
- ❑ Eseguire l’utility Head Cleaning (Pulizia testine).
 - ➔ Vedere “Pulizia della testina di stampa” a pagina 117.
- ❑ Verificare lo stato della cartuccia di inchiostro.
 - ➔ Vedere “Verifica dello stato della cartuccia di inchiostro” a pagina 101.

Se il grafico evidenzia che l’inchiostro è scarso o esaurito, sostituire la relativa cartuccia di inchiostro.

 - ➔ Vedere “Sostituzione di una cartuccia di inchiostro” a pagina 106.
- ❑ Se la carta si esaurisce, ricaricarla al più presto possibile. Se la stampante viene lasciata priva di carta per un lungo periodo, i colori del lavoro di stampa successivo potrebbero risultare non corretti.

Stampa sfocata o macchiata

- ❑ Usare esclusivamente carta consigliata da Epson.
 - ➔ Vedere “Carta, consumabili e opzioni” a pagina 167.
- ❑ Assicurarsi che la stampante sia collocata su una superficie piana e stabile che si estenda oltre la base della stampante in tutte le direzioni. La stampante non funzionerà in modo corretto se risulta inclinata.
- ❑ Assicurarsi che la carta usata non sia danneggiata, sporca o troppo vecchia.
- ❑ Verificare che la carta sia asciutta e che il lato stampabile sia rivolto verso l’alto nell’alimentatore posteriore e verso il basso nel cassetto carta anteriore.

- ❑ Se la carta è curvata verso il lato stampabile, appiattirla o incurvarla leggermente in senso contrario.
- ❑ Assicurarsi che il tipo di carta selezionato nel driver della stampante sia adatto al tipo di carta caricato nella stampante.
 - ➔ Vedere “Selezionare il tipo di carta corretto” a pagina 32.
- ❑ Rimuovere ciascun foglio dal vassoio di uscita non appena viene stampato.
- ❑ Se si sta stampando su carta patinata, inserire un foglio di supporto (o un foglio di carta comune) sotto la risma oppure caricare solo un foglio per volta.
- ❑ Non toccare o evitare che oggetti esterni entrino a contatto con il lato stampato della carta con finitura patinata lucida. Per asciugare le stampe, seguire le istruzioni allegate alla confezione della carta.
- ❑ Eseguire l’utility Head Cleaning (Pulizia testine).
 - ➔ Vedere “Pulizia della testina di stampa” a pagina 117.

Problemi di stampa vari

Caratteri non corretti o alterati

- ❑ Spegnerne la stampante e il computer. Accertarsi che il cavo d’interfaccia della stampante sia inserito bene.
- ❑ Disinstallare il driver della stampante, quindi installarlo nuovamente.
 - ➔ Vedere “Disinstallazione del software della stampante” a pagina 18.

Margini non corretti

- ❑ Controllare le impostazioni dei margini nell’applicazione, accertandosi che rientrino nell’area stampabile della pagina.
 - ➔ Vedere “Area stampabile” a pagina 171.
- ❑ Assicurarsi che le impostazioni del driver della stampante siano appropriate per il formato della carta usato.

In Windows, controllare la finestra Main (Principale). Per informazioni dettagliate, vedere la guida in linea del driver della stampante.
- ❑ Disinstallare il driver della stampante, quindi installarlo nuovamente.
 - ➔ Vedere “Disinstallazione del software della stampante” a pagina 18.

La stampa risulta leggermente storta

Assicurarsi che la carta sia caricata correttamente nel cassetto carta anteriore o nell'alimentatore posteriore.

➔ Vedere "Caricamento carta" a pagina 23.

Immagine invertita

- ❑ In Windows, deselezionare la casella di controllo **Mirror Image (Immagine speculare)** nella finestra Page Layout (Layout) del driver della stampante oppure disattivare l'opzione "Mirror Image (Immagine speculare)" in uso. Per istruzioni, vedere la Guida in linea del driver della stampante o dell'applicazione.
- ❑ Disinstallare il driver della stampante, quindi installarlo nuovamente.
 - ➔ Vedere "Disinstallazione del software della stampante" a pagina 18.

Stampa di pagine vuote

- ❑ Assicurarsi che le impostazioni del driver della stampante siano appropriate per il formato della carta usato.
In Windows, controllare la finestra Main (Principale). Per informazioni dettagliate, vedere la guida in linea del driver della stampante.
- ❑ In Windows, controllare l'impostazione **Skip Blank Page (Salta Pagina Vuota)** facendo clic sul pulsante **Speed & Progress (Velocità e avanzamento)** della finestra Maintenance (Utility) del driver della stampante.
- ❑ Disinstallare il driver della stampante, quindi installarlo nuovamente.
 - ➔ Vedere "Disinstallazione del software della stampante" a pagina 18.

Dopo aver provato una o più tra queste soluzioni, eseguire un controllo operativo della stampante per controllare i risultati.

➔ Vedere "Eseguire un test di funzionamento della stampante (per utenti B-500DN)" a pagina 132.

➔ Vedere "Eseguire un test di funzionamento della stampante (per utenti B-300)" a pagina 133.

Lato stampato macchiato o segnato

- ❑ Se la carta è curvata verso il lato stampabile, appiattirla o incurvarla leggermente in senso contrario.

- ❑ Deselezionare la casella di controllo **High Speed (Alta velocità)** nelle impostazioni del driver della stampante.
In Windows, controllare la finestra Advanced (Altre impost.). Per informazioni dettagliate, vedere la guida in linea del driver della stampante.
- ❑ Disinstallare il driver della stampante, quindi installarlo nuovamente.
➔ Vedere “Disinstallazione del software della stampante” a pagina 18.

Stampa troppo lenta

- ❑ Assicurarsi che il tipo di carta selezionato nel driver della stampante sia adatto al tipo di carta caricato nella stampante.
➔ Vedere “Selezionare il tipo di carta corretto” a pagina 32.
- ❑ In Windows, deselezionare tutte le impostazioni personalizzate e selezionare **Text (Testo)** come impostazione di Quality Option (Opzione qualità) nella finestra Main (Principale) del driver della stampante. Per informazioni dettagliate, vedere la guida in linea del driver della stampante.
➔ Vedere “Accesso al driver della stampante in Windows” a pagina 15.
- ❑ Chiudere le applicazioni non necessarie.
- ❑ Stampando senza interruzione per lunghi tratti, la carta potrebbe arrestarsi temporaneamente o la testina di stampa potrebbe rimanere in pausa per un certo periodo. Ciò si verifica per rallentare la velocità di stampa e impedire che il meccanismo della stampante si surriscaldi con conseguente danneggiamento. Se ciò si verifica, è possibile continuare a stampare; tuttavia, si consiglia di interrompere le operazioni e di lasciare accesa la stampante per circa 30 minuti. (La stampante non recupera con alimentazione spenta). Una volta ripresa la stampa, la velocità di stampa risulterà normale.
- ❑ La stampante verifica regolarmente la testina di stampa per tenerla pulita e per assicurare stampe della massima qualità. Se gli ugelli della testina di stampa sono intasati, la stampante pulisce automaticamente la testina di stampa. Durante l’autoverifica e l’autopulizia, la velocità di stampa potrebbe diminuire.
- ❑ Disinstallare il driver della stampante, quindi installarlo nuovamente.
➔ Vedere “Disinstallazione del software della stampante” a pagina 18.

Se si provano tutti i metodi sopra riportati e non si riesce a risolvere il problema, vedere quanto segue:

- ➔ Vedere “Aumentare la velocità di stampa” a pagina 152.

Carta non alimentata correttamente

Mancata alimentazione della carta

Rimuovere la risma di carta e controllare che:

- La carta non sia incurvata o sgualcita.
- La carta non sia troppo vecchia. Consultare le istruzioni fornite con la carta per ulteriori informazioni.
- La carta non superi la freccia \cong all'interno della guida laterale.
- Il numero di fogli nella risma di carta non ecceda il limite specificato per tale supporto.
➔ Vedere "Capacità di carico per supporti speciali Epson" a pagina 22.
- La carta non sia inceppata all'interno della stampante. In caso di inceppamento, rimuovere la carta inceppata.
➔ Vedere "La carta si inceppa" a pagina 138.
- La spia di stato inchiostro \blacklozenge non sia accesa.
- Siano state seguite tutte le istruzioni speciali di caricamento fornite con la carta. Caricare nuovamente la carta.
➔ Vedere "Caricamento carta" a pagina 23.

Vengono alimentati più fogli insieme

- Assicurarsi che la risma di carta non superi la freccia \cong all'interno della guida laterale.
- Assicurarsi che la guida laterale sinistra sia allineata contro il bordo sinistro della carta.
- Assicurarsi che la carta non sia incurvata o piegata. Se lo è, prima di caricarla, appiattirla in modo appropriato eventualmente curvandola verso il lato opposto.
- Rimuovere la risma di carta ed assicurarsi che la carta non sia troppo sottile.
➔ Vedere "Carta" a pagina 170.
- Smazzare i bordi della risma per separare i fogli, quindi ricaricare la carta.
- Se si stanno stampando troppe copie di uno stesso file, controllare l'impostazione Copies (Copie) nel driver della stampante nel modo seguente e controllare tale impostazione anche nell'applicazione in uso.
In Windows, controllare l'impostazione Copies (Copie) nella finestra Page Layout (Layout).
Per informazioni dettagliate, vedere la guida in linea del driver della stampante.

Carta caricata in modo errato

Se la carta non è stata caricata nella stampante alla giusta distanza, la stampante non può far avanzare la carta in modo corretto. Spegnerne la stampante e rimuovere la carta con cautela. Quindi, accendere la stampante e caricare la carta in modo corretto.

Carta non espulsa completamente o spiegazzata

- ❑ Rimuovere la carta inceppata come spiegato in “La carta si inceppa” a pagina 138. Controllare inoltre l’impostazione Paper Size (Formato carta) nell’applicazione in uso o nelle impostazioni della stampante. Per informazioni dettagliate, vedere la guida in linea.
- ❑ Se la carta fuoriesce sgualcita, potrebbe essere umida o troppo sottile. Caricare una risma di carta nuova.

Nota:

Conservare la carta non utilizzata nella confezione originale in un luogo asciutto.

La stampante non stampa

Tutte le spie sono spente

- ❑ Premere il tasto  **Power** per verificare che la stampante sia accesa.
- ❑ Spegnerne la stampante e accertarsi che il cavo di alimentazione sia collegato saldamente.
- ❑ Assicurarsi che la presa elettrica funzioni e che non sia controllata da un interruttore o da un timer.

Le spie si sono accese brevemente e poi si sono spente

La tensione della stampante potrebbe non corrispondere a quella della rete di alimentazione. Spegnerne la stampante e scollegarla immediatamente. Quindi, controllare la targhetta posta sul retro della stampante.





Attenzione:

Se la tensione non corrisponde a quella della presa, NON RICOLLEGARE LA STAMPANTE e contattare il Centro assistenza Epson.

➔ Vedere “Centro assistenza Epson” a pagina 158.

La spia di alimentazione è accesa

- ❑ Se non viene premuto alcun tasto per 3 minuti, tutte le spie tranne la spia di alimentazione  si spengono automaticamente per risparmiare energia. Premere un pulsante qualsiasi (eccetto il pulsante di alimentazione ) per tornare al pannello di controllo nello stato precedente.
- ❑ Verificare che il cavo USB sia collegato saldamente alla stampante e al computer. Verificare anche che il cavo USB non sia danneggiato o compresso.
- ❑ Se si utilizza l'interfaccia USB, assicurarsi che il cavo utilizzato soddisfi gli standard USB 1.1 o 2.0.
- ❑ Se la stampante è collegata al computer tramite un hub USB, collegare la stampante all'hub di primo livello dal computer. Se il driver della stampante non viene ancora riconosciuto, provare a collegare la stampante direttamente al computer senza hub USB.
- ❑ Se la stampante è collegata al computer tramite un hub USB, verificare che l'hub USB sia riconosciuto dal computer.
- ❑ Spegnere la stampante e il computer, scollegare il cavo d'interfaccia della stampante, quindi stampare una pagina di test.
 - ➔ Vedere "Eseguire un test di funzionamento della stampante (per utenti B-500DN)" a pagina 132.
 - ➔ Vedere "Eseguire un test di funzionamento della stampante (per utenti B-300)" a pagina 133.

Se la pagina di prova viene stampata correttamente, assicurarsi che il driver della stampante e l'applicazione siano installati correttamente.

- ❑ Se si sta tentando di stampare un'immagine grande, il computer potrebbe non disporre di una quantità di memoria sufficiente. Provare a ridurre la risoluzione dell'immagine o a stampare l'immagine dopo averne ridotto le dimensioni. È probabile che risulti necessario installare ulteriore memoria nel computer in uso.
- ❑ Disinstallare il driver della stampante, quindi installarlo nuovamente.
 - ➔ Vedere "Disinstallazione del software della stampante" a pagina 18.

Aumentare la velocità di stampa

È possibile aumentare la velocità di stampa selezionando alcune impostazioni nella finestra Speed & Progress (Velocità e avanzamento). Fare clic sul pulsante **Speed & Progress (Velocità e avanzamento)** nella finestra Maintenance (Utility) del driver della stampante.

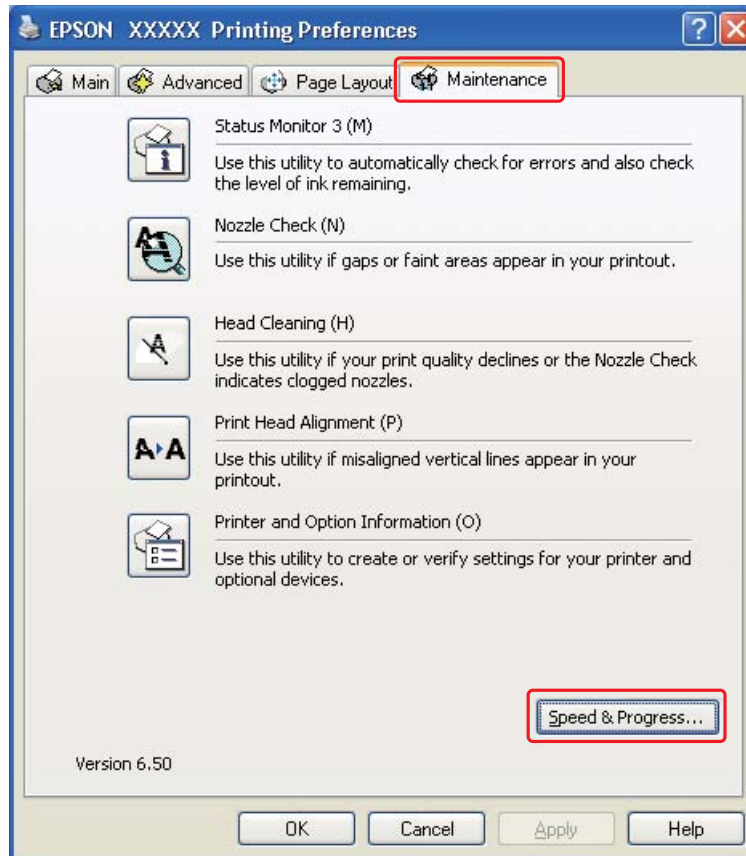

Viene visualizzata la finestra di dialogo che segue.

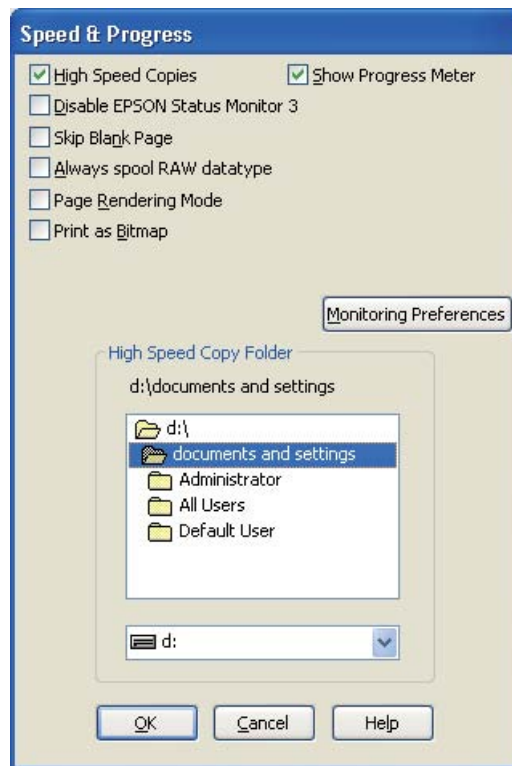

Nella tabella che segue sono elencati i fattori che incidono sulla velocità di stampa.

Velocità di stampa	Alta	Bassa
High Speed Copies (Copie ad alta velocità)	On	Off
Always spool RAW datatype (Esegui sempre spool dei dati di tipo RAW)	On	Off
Page Rendering Mode (Modo rendering pagina)	On	Off
Print as Bitmap (Stampa come bitmap)	On	Off

Per informazioni dettagliate su ciascuna voce, vedere la guida in linea.

Altri problemi

La pulizia della testina di stampa non si avvia

- ❑ Accertarsi che non vi siano spie che indicano errori. In caso di errori, risolvere la condizione di errore.
➔ Vedere “Indicatori di errore” a pagina 131.
- ❑ Verificare che l’inchiostro residuo sia sufficiente per la stampa. Se la cartuccia di inchiostro è esaurita, sostituirla.
➔ Vedere “Sostituzione di una cartuccia di inchiostro” a pagina 106.

L’inchiostro a colori viene consumato anche durante la stampa in bianco e nero

Durante la pulizia della testina di stampa e l’autopulizia, viene consumato non solo l’inchiostro nero ma anche quello a colori.

Toccando la stampante si avverte una leggera scossa elettrica (cortocircuito)

Se si utilizza la stessa presa elettrica delle periferiche, toccando la stampante è possibile avvertire una leggera scossa elettrica. In questo caso, si consiglia di isolare elettricamente la stampante dal computer a cui è collegata.

Appendice A

Informazioni di assistenza

Sito Web del Supporto Tecnico

Il Sito Web del Supporto Tecnico Epson fornisce assistenza su problemi che l'utente non riesce a risolvere dopo aver consultato le informazioni sulla risoluzione dei problemi contenute nella documentazione fornita. Se si dispone di un browser Web e di un collegamento a Internet, accedere al sito all'indirizzo:

<http://support.epson.net/>

Se risultano necessari i driver più aggiornati, le risposte alle domande ricorrenti (FAQ), i manuali o altro materiale scaricabile, accedere al sito all'indirizzo:

<http://www.epson.com>

Quindi, selezionare la sezione del supporto tecnico del sito Web EPSON locale.

Contattare l'assistenza clienti

Prima di contattare Epson

Se il prodotto Epson non funziona correttamente e non si riesce a risolvere il problema applicando le soluzioni proposte nella documentazione del prodotto, contattare il centro di assistenza clienti. Se per la propria area nell'elenco seguente non figura alcun centro di assistenza, contattare il rivenditore presso cui è stato acquistato il prodotto.

Il centro di assistenza tecnica sarà in grado di fornire assistenza molto più rapidamente se si forniscono le seguenti informazioni.

- Numero di serie del prodotto
(l'etichetta del numero di serie si trova di solito sul retro del prodotto).
- Modello del prodotto

- Versione del software del prodotto
(fare clic su **About, Version Info** o su un pulsante simile nel software del prodotto).
- Marca e modello del computer
- Il nome e la versione del sistema operativo del computer
- Nome e versione delle applicazioni usate di solito con il prodotto

Assistenza per utenti in Europa

Per informazioni su come contattare il supporto clienti EPSON, controllare il **Documento di garanzia Paneuropeo**.

Assistenza per utenti in Australia

Epson Australia è lieta di mettere a disposizione dei propri utenti un servizio clienti di alta qualità. Oltre alla documentazione del prodotto, sono disponibili le seguenti fonti di informazioni:

Rivenditori

Non va dimenticato che i rivenditori sono spesso in grado di aiutare ad identificare e risolvere eventuali problemi. Si consiglia di rivolgersi innanzitutto a loro per ottenere assistenza; i rivenditori sono spesso in grado di risolvere problemi rapidamente e facilmente e indicheranno come procedere.

URL Internet <http://www.epson.com.au>

Si consiglia agli utenti di visitare le pagine del sito Web di Epson Australia. Ne vale proprio la pena! Il sito mette a disposizione degli utenti un'area per il download di driver, punti di contatto Epson, informazioni sui nuovi prodotti e supporto tecnico (per posta elettronica).

HelpDesk Epson

Per garantire assistenza ai nostri clienti è disponibile infine l'HelpDesk Epson. Gli operatori dell'HelpDesk forniranno assistenza agli utenti sull'installazione, configurazione e utilizzo del prodotto Epson acquistato. I nostri operatori dell'Helpdesk di informazioni commerciali potranno fornire brochure sui nuovi prodotti Epson e indicare l'ubicazione dei rivenditori o dei centri di assistenza più vicini. Contattando l'HelpDesk, gli utenti troveranno risposta a numerosi quesiti.

Per contattare l'HelpDesk:

Telefono: 1300 361 054

Fax: (02) 8899 3789

Si consiglia di tenere a portata di mano tutte le informazioni necessarie al momento della chiamata. Quante più informazioni saranno comunicate, tanto più velocemente si sarà in grado di risolvere il problema. Tra queste si ricorda la documentazione del prodotto Epson, il tipo di computer, il sistema operativo, programmi applicativi e qualunque altra informazione si ritiene necessaria.

Assistenza per utenti a Singapore

Le fonti di informazioni, supporto e servizi di assistenza presso Epson Singapore sono:

World Wide Web (<http://www.epson.com.sg>)

Sono disponibili informazioni sulle caratteristiche dei prodotti, driver per il download, risposte alle domande più frequenti, informazioni commerciali e supporto tecnico via posta elettronica.

HelpDesk Epson (Telefono: (65) 6586 3111)

Gli operatori dell'HelpDesk sono in grado di rispondere per telefono ai seguenti quesiti:

- Richiesta di informazioni commerciali e sui prodotti
- Domande sull'utilizzo dei prodotti o su eventuali problemi
- Richieste di informazioni sui centri di assistenza e sulla garanzia

Assistenza per utenti in Thailandia

Per informazioni, supporto e servizi di assistenza, contattare:

World Wide Web (<http://www.epson.co.th>)

Sono disponibili informazioni sulle caratteristiche dei prodotti, driver per il download, risposte alle domande più frequenti ed è possibile richiedere informazioni via posta elettronica.

Hotline Epson (Telefono: (66)2685-9899)

Gli operatori dell'Hotline sono in grado di rispondere per telefono ai seguenti quesiti:

- Richiesta di informazioni commerciali e sui prodotti

- Domande sull'utilizzo dei prodotti o su eventuali problemi
- Richieste di informazioni sui centri di assistenza e sulla garanzia

Assistenza per utenti in Vietnam

Per informazioni, supporto e servizi di assistenza, contattare:

Hotline Epson 84-8-823-9239
(Telefono):

Centro assistenza: 80 Truong Dinh Street, District 1, Hochiminh City Vietnam

Assistenza per utenti in Indonesia

Per informazioni, supporto e servizi di assistenza, contattare:

World Wide Web (<http://www.epson.co.id>)

- Informazioni sulle caratteristiche tecniche del prodotto, driver da scaricare
- Domande ricorrenti, informazioni commerciali, domande tramite posta elettronica

Hotline Epson

- Richiesta di informazioni commerciali e sui prodotti
- Supporto tecnico

Telefono (62) 21-572 4350

Fax (62) 21-572 4357

Centro assistenza Epson

Giacarta Ruko Orion Dusit Lt.1
 Jl. Arteri Mangga Dua
 Giacarta
 Telefono: (62) 21-62301103
 Fax: (62) 21-62301104

Surabaya Hitech-Mall (THR Mall)
Lt.2 Blok D No. 20-21
Jl. Kusuma Bangsa 116-118
Surabaya
Telefono: (62) 31-5355035
Fax: (62) 31-5477837

Assistenza per utenti a Hong Kong

Per assistenza tecnica e altri servizi di assistenza post vendita, gli utenti possono contattare Epson Hong Kong Limited.

Home Page Internet

Epson Hong Kong ha realizzato un home page locale su Internet in cinese e in inglese per fornire le seguenti informazioni agli utenti:

- Informazioni sui prodotti
- Risposte alle domande frequenti (FAQ)
- Versioni più aggiornate dei driver dei prodotti Epson

Nel World Wide Web, gli utenti possono accedere alla home page:

<http://www.epson.com.hk>

Hotline Assistenza Tecnica

È possibile contattare il personale tecnico anche ai seguenti numeri di telefono e fax:

Telefono: (852) 2827-8911

Fax: (852) 2827-4383

Assistenza per utenti in Malesia

Per informazioni, supporto e servizi di assistenza, contattare:

World Wide Web (<http://www.epson.com.my>)

- Informazioni sulle caratteristiche tecniche del prodotto, driver da scaricare

- Domande ricorrenti, informazioni commerciali, domande tramite posta elettronica

Epson Trading (M) Sdn. Bhd.

Sede centrale.

Telefono: 603-56288288

Fax: 603-56288388/399

HelpDesk Epson

- Richiesta di informazioni commerciali e sui prodotti (Infoline)

Telefono: 603-56288222

- Richieste di assistenza e servizi in garanzia, uso dei prodotti e supporto tecnico (Techline)

Telefono: 603-56288333

Assistenza per utenti in India

Per informazioni, supporto e servizi di assistenza, contattare:

World Wide Web (<http://www.epson.co.in>)

Sono disponibili informazioni sulle specifiche del prodotto, driver da scaricare e risposte sui prodotti.

Sede Centrale di Epson India a Bangalore

Telefono: 080-30515000

Fax: 30515005

Uffici periferici Epson India:

Posizione	Numero telefono	Numero fax
Mumbai	022-28261515 /16/17	022-28257287
Delhi	011-30615000	011-30615005
Chennai	044-30277500	044-30277575

Kolkata	033-22831589 / 90	033-22831591
Hyderabad	040-66331738/ 39	040-66328633
Cochin	0484-2357950	0484-2357950
Coimbatore	0422-2380002	NA
Pune	020-30286000 /30286001/30286002	020-30286000
Ahmedabad	079-26407176 / 77	079-26407347

Helpline

Per assistenza, informazioni sui prodotti o ordini di cartucce - 18004250011 (9AM - 9PM) - Numero gratuito.

Per assistenza (Utenti CDMA e cellulare) - 3900 1600 (9AM - 6PM) con prefisso STD locale

Assistenza per utenti nelle Filippine

Per ottenere assistenza tecnica ed altri servizi post-vendita, si invitano gli utenti a contattare Epson Philippines Corporation presso i seguenti numeri di telefono e fax e il seguente indirizzo di posta elettronica:

Telefono: (63) 2-813-6567
 Fax: (63) 2-813-6545
 E-mail: epchelpdesk@epc.epson.com.ph

World Wide Web (<http://www.epson.com.ph>)

Sono disponibili informazioni sulle caratteristiche dei prodotti, driver per il download, risposte alle domande più frequenti ed è possibile richiedere informazioni via posta elettronica.

HelpDesk Epson (Telefono: (63) 2-813-6567)

Gli operatori dell'Hotline sono in grado di rispondere per telefono ai seguenti quesiti:

- Richiesta di informazioni commerciali e sui prodotti
- Domande sull'utilizzo dei prodotti o su eventuali problemi
- Richieste di informazioni sui centri di assistenza e sulla garanzia

Appendice B

Informazioni sul prodotto

Parti della stampante

B-500DN

Vista frontale

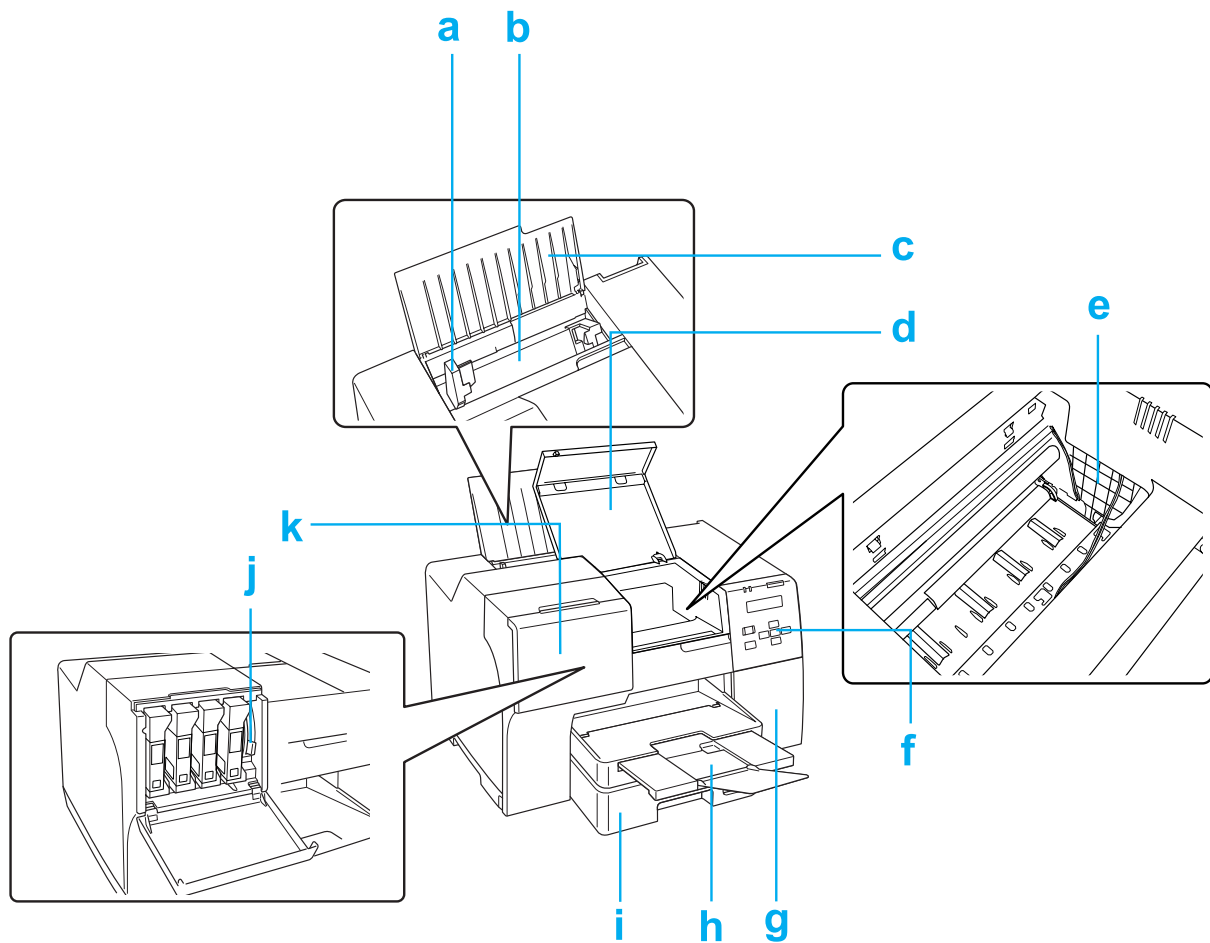

- a. Guida laterale: tiene la carta diritta nell'alimentatore posteriore. Spostarla verso il bordo della carta.
- b. Alimentatore posteriore: tiene la carta in posizione e la alimenta per la stampa.
- c. Supporto carta: supporta la carta caricata nell'alimentatore posteriore.
- d. Coperchio anteriore della stampante: copre il meccanismo di stampa. Aprirlo solo quando la carta si inceppa.
- e. Testina di stampa: stampa l'inchiostro sulla carta.
- f. Pannello di controllo: utilizzare i pulsanti e controllare lo schermo LCD e le spie per controllare la stampante.
➔ Vedere "Uso del pannello di controllo" a pagina 79.
- g. Coperchio della cartuccia di manutenzione: copre la cartuccia di manutenzione. Aprirlo solo per la sostituzione della cartuccia di manutenzione.
- h. Vassoio di uscita: sostiene la carta espulsa.
- i. Cassetto carta anteriore: contiene la carta e la alimenta per la stampa.
- j. Leva delle cartucce: blocca le cartucce di inchiostro installate.
- k. Coperchio delle cartucce: copre le cartucce di inchiostro. Aprire per la sostituzione delle cartucce di inchiostro. Se si utilizza una cartuccia di inchiostro di capacità superiore, lasciarlo aperto.

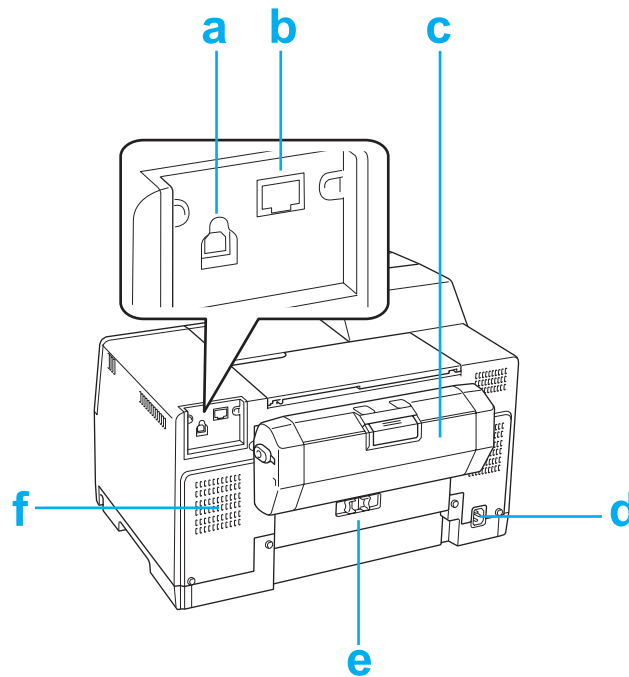
Vista posteriore

- a. Connettore USB: collega il cavo USB dal computer alla stampante.
- b. Connettore Ethernet: collega il cavo 10Base-T/100Base-TX dal computer alla stampante.
- c. Unità fronte/retro: stampa automaticamente in modalità fronte/retro.
- d. Presa CA: collega il cavo di alimentazione.
- e. Coperchio posteriore della stampante: copre il meccanismo di stampa. Aprirlo solo quando la carta si inceppa.
- f. Apertura di ventilazione: espelle l'aria riscaldata dalla stampante.

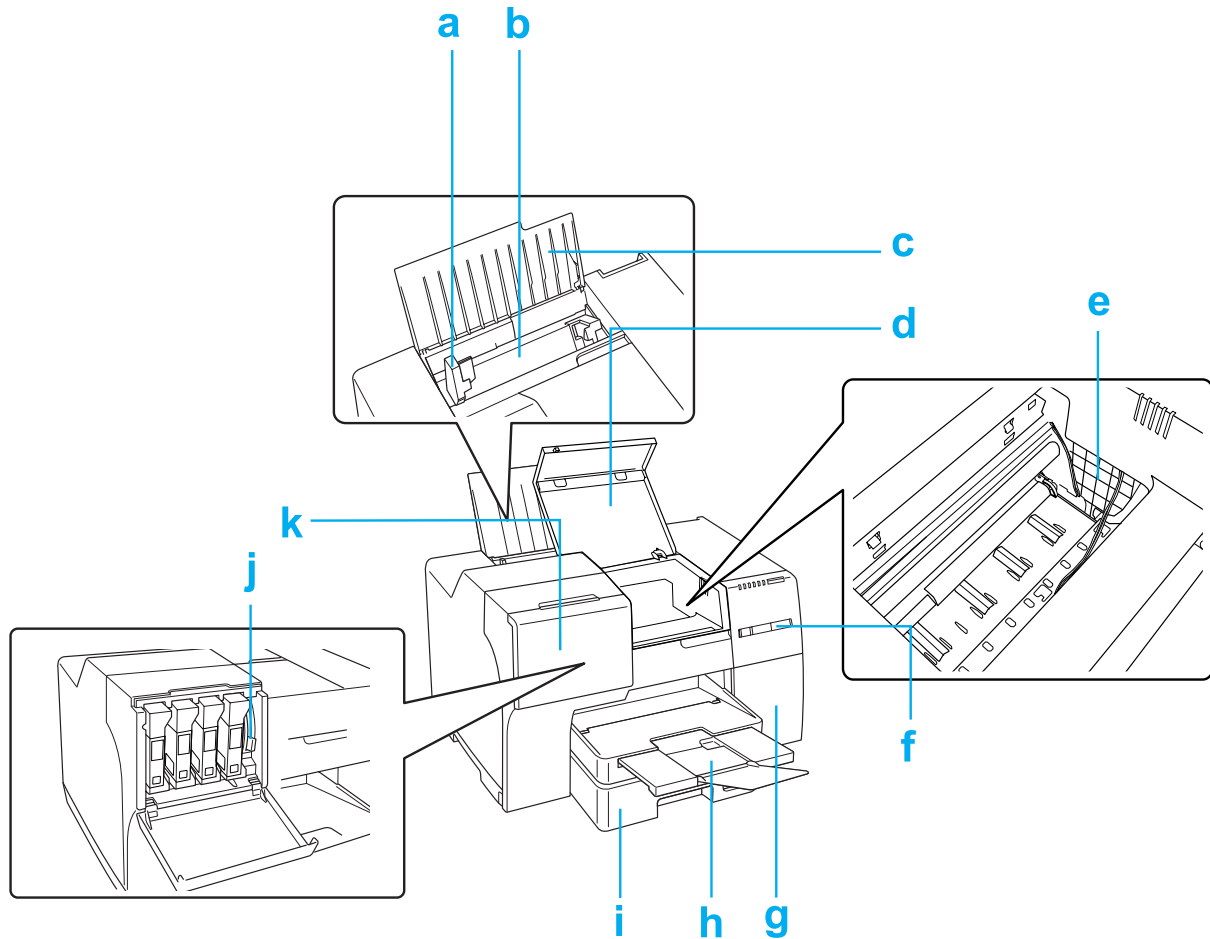
B-300**Vista frontale**

- a. Guida laterale: tiene la carta diritta nell'alimentatore posteriore. Spostarla verso il bordo della carta.
- b. Alimentatore posteriore: tiene la carta in posizione e la alimenta per la stampa.
- c. Supporto carta: supporta la carta caricata nell'alimentatore posteriore.
- d. Coperchio anteriore della stampante: copre il meccanismo di stampa. Aprirlo solo quando la carta si inceppa.
- e. Testina di stampa: stampa l'inchiostro sulla carta.

- f. Pannello di controllo: utilizzare i pulsanti e monitorare le spie per controllare la stampante.
➔ Vedere “Uso del pannello di controllo” a pagina 79.
- g. Coperchio della cartuccia di manutenzione: copre la cartuccia di manutenzione. Aprirlo solo per la sostituzione della cartuccia di manutenzione.
- h. Vassoio di uscita: sostiene la carta espulsa.
- i. Cassetto carta anteriore: contiene la carta e la alimenta per la stampa.
- j. Leva delle cartucce: blocca le cartucce di inchiostro installate.
- k. Coperchio delle cartucce: copre le cartucce di inchiostro. Aprire solo per la sostituzione delle cartucce di inchiostro.

Vista posteriore

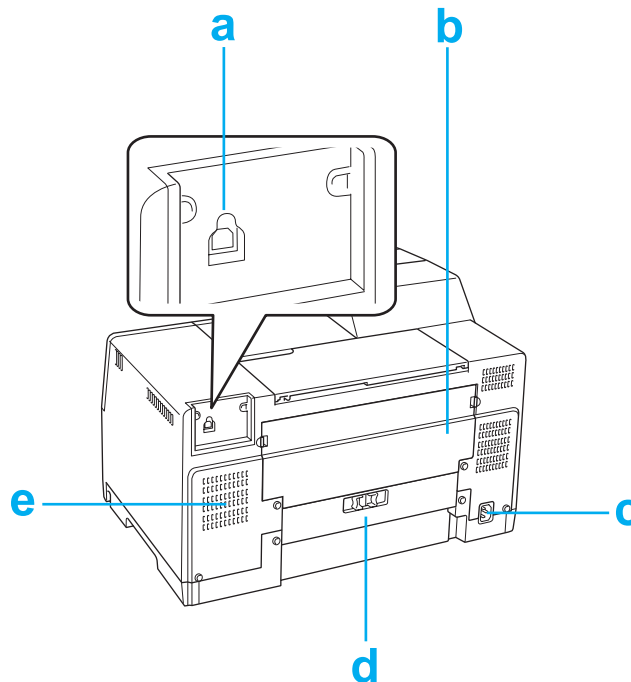

- a. Connettore USB: collega il cavo USB dal computer alla stampante.
- b. Coperchio posteriore superiore della stampante: copre il meccanismo di stampa. Aprirlo per montare l'unità fronte/retro e quando la carta si inceppa sul retro della stampante.
- c. Presa CA: collega il cavo di alimentazione.

- d. Coperchio posteriore inferiore della stampante: copre il meccanismo di stampa. Aprirlo solo quando la carta si inceppa.
- e. Apertura di ventilazione: espelle l'aria riscaldata dalla stampante.

Carta, consumabili e opzioni

Carta

Epson fornisce carta e altri supporti di stampa speciali per ogni esigenza di stampa.

Nota:

È possibile trovare i numeri di parte delle seguenti carte speciali Epson sul sito Web del supporto tecnico Epson.

➔ Vedere "Sito Web del Supporto Tecnico" a pagina 155.

Carta	Formato
Epson Bright White Ink Jet Paper (Carta comune "Bright White" Epson)	A4
Epson Matte Paper-Heavyweight (Carta opaca ad alto spessore Epson)	A4
Epson Double-Sided Matte Paper	A4
Epson Photo Quality Ink Jet Paper	A4
Epson Photo Quality Self Adhesive Sheet	A4
Epson Professional Flyer Paper	A4
Epson Photo Paper (Carta fotografica Epson)	A4

Nota:

La disponibilità della carta varia a seconda dei paesi.

Cartucce d'inchiostro

Con questa stampante è possibile utilizzare le seguenti cartucce di inchiostro:

Cartuccia inchiostro	Codici ricambi			
	B-500DN			B-300
	Capacità standard	Alta capacità	Massima capacità	
Black (Nero)	T6161	T6171	T6181	T6161
Cyan (Ciano)	T6162	T6172	-	T6162
Magenta	T6163	T6173	-	T6163
Yellow (Giallo)	T6164	T6174	-	T6164

Nota:

I numeri di parte delle cartucce di inchiostro variano a seconda dei paesi.

Cartuccia di manutenzione

Con questa stampante è possibile utilizzare la seguente cartuccia di manutenzione:

	Codice ricambio
Cartuccia di manutenzione	T6190

Unità fronte/retro (solo utenti B-300)

Con la stampante B-300 è possibile utilizzare la seguente unità fronte/retro.

	Codice ricambio
Unità fronte/retro	C802531

Requisiti di sistema

Per l'uso della stampante

Requisiti di Windows

Per utilizzare questa stampante, è necessaria l'installazione di uno dei seguenti sistemi operativi Windows. Per informazioni dettagliate sulle interfacce e i sistemi operativi, fare riferimento alla tabella che segue.

Sistema	Interfaccia PC
Windows Vista, Windows XP, e 2000 Bisogna utilizzare USB 2.0 Host Driver di Microsoft.	USB 2,0 Ethernet 100Base-TX/10Base-T (solo B-500DN)

Specifiche tecniche

Carta

Nota:

- ❑ *Poiché la qualità di qualunque marca o tipo di carta può essere cambiata dal produttore in qualsiasi momento, Epson non può garantire la qualità di altre marche o tipi di carta che non sia originale Epson. Prima di acquistare grandi quantità di carta o stampare lavori di grandi dimensioni, si raccomanda di eseguire sempre una prova con dei campioni.*
- ❑ *La carta di qualità scadente può ridurre la qualità di stampa e causare inceppamenti ed altri problemi. In questi casi, passare a una carta di qualità superiore.*
- ❑ *Usare la carta in condizioni ambientali normali:
Temperatura da 15 a 25°C (da 59 a 77°F)
Umidità relativa da 40 a 60%*

Fogli singoli:

Formato	A4 210 × 297 mm 10 × 15 cm (4 × 6 pollici) A6 105 × 148 mm A5 148 × 210 mm B5 182 × 257 mm 13 × 20 cm (5 × 8 pollici) 20 × 25 cm (8 × 10 pollici) Formato ampio 16:9 (102 × 181 mm) 100 × 148 mm Letter 8 1/2 × 11 pollici Legal 8 1/2 × 14 pollici
Tipi di carta	Carta comune o carta speciale distribuita da Epson
Spessore (per carta comune)	Da 0,08 a 0,11 mm (0,003 a 0,005 pollici)
Peso (per carta comune)	Da 64 g/m ² a 90 g/m ²

Buste:

Formato	Busta #10 4 1/8 × 9 1/2 pollici Busta DL 110 × 220 mm Busta C6 114 × 162 mm
Tipi di carta	Carta comune
Peso	Da 75 g/m ² a 100 g/m ²

Area stampabile

Il tratteggio indica l'area stampabile.

Fogli singoli:

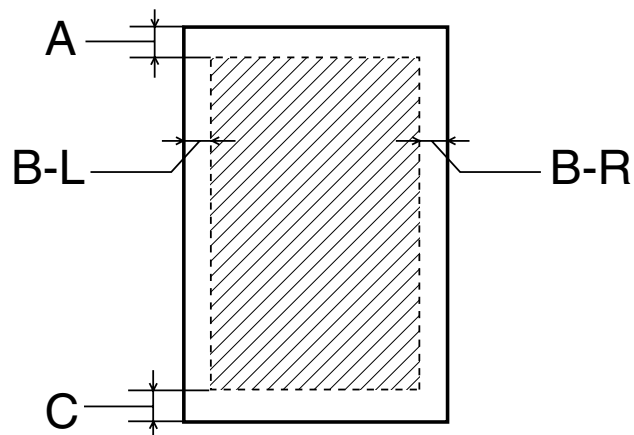

Buste:

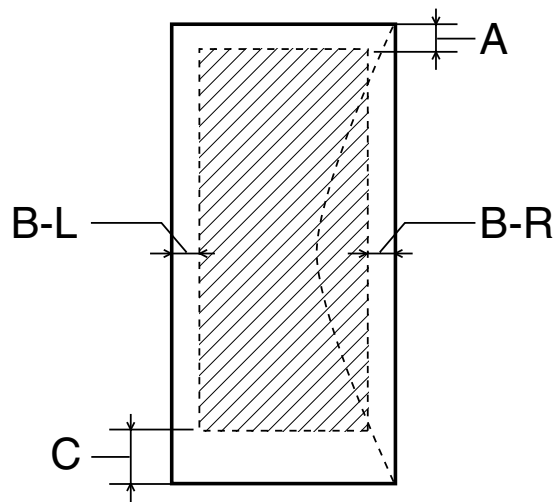

Tipo di supporto	Margine minimo	
	Fogli singoli	Buste
A	3,0 mm (0,12 pollici)	3,0 mm (0,12 pollici)
B-L, B-R	3,0 mm (0,12 pollici)	5,0 mm (0,20 pollici)
C	3,0 mm (0,12 pollici)	3,0 mm (0,12 pollici)

Nota:

- ❑ *A seconda del tipo di carta, è possibile che la qualità di stampa si riduca nelle aree superiore e inferiore della stampa o che tali aree risultino macchiate.*
- ❑ *La stampa fronte/retro automatica supporta solo la carta comune. Il margine minimo per C è 16 mm (0,63 pollici) se si utilizza la stampa fronte/retro automatica.*

Cartucce d'inchiostro

Colore	Yellow (Giallo), Magenta, Cyan (ciano), Black (nero)
Durata	Utilizzare entro 6 mesi dall'apertura della confezione.
Temperatura	<p>Immagazzinamento: da -20 a 40 °C (da -4 a 104 °F) 1 mese a 40 °C (104 °F)</p> <p>Punto di congelamento:*</p> <p>-13 °C (8,6 °F)</p>

* L'inchiostro si scongela e diventa utilizzabile dopo circa 3 ore a 25 °C (77 °F).



Attenzione:

- ❑ *Epson raccomanda l'uso di cartucce di inchiostro originali Epson. Prodotti di altre marche potrebbero causare alla stampante dei danni che non saranno coperti dalle condizioni di garanzia Epson e in determinate circostanze, potrebbero causare un funzionamento non corretto della stampante.*
- ❑ *Utilizzare la cartuccia d'inchiostro prima della data di scadenza indicata sulla confezione.*

Nota:

- ❑ *Le cartucce d'inchiostro fornite assieme alla stampante vengono parzialmente utilizzate durante l'installazione iniziale. Per poter realizzare stampe di elevata qualità, la testina di stampa della stampante deve essere completamente carica d'inchiostro. Questo processo univoco consuma una certa quantità di inchiostro e pertanto tali cartucce stampano meno pagine rispetto alle successive cartucce di inchiostro.*
- ❑ *Il numero di stampe nominali varia considerevolmente in base al tipo di immagini stampate, alle impostazioni di stampa, al tipo di carta, alla frequenza di utilizzo e alla temperatura.*
- ❑ *Per assicurare la massima qualità di stampa e proteggere la testina di stampa, una riserva variabile di inchiostro resta nella cartuccia quando la stampante indica di sostituirla. Le previsioni di stampa indicate non includono questa riserva.*

Meccanica

Percorso della carta	Cassetto carta anteriore, alimentatore posteriore
Capacità di caricamento	Cassetto carta anteriore Circa 500 fogli di carta da 75 g/m ² * Alimentatore posteriore Circa 100 fogli di carta da 75 g/m ² *
Dimensioni	<p>B-500DN</p> <p>Immagazzinamento</p> <p>Larghezza: 480 mm (18,9 pollici)</p> <p>Profondità: 489 mm (19,3 pollici)</p> <p>Altezza: 312 mm (12,3 pollici)</p> <p>Stampa</p> <p>Larghezza: 480 mm (18,9 pollici)</p> <p>Profondità: 656 mm (25,8 pollici)</p> <p>Altezza: 372 mm (14,6 pollici)</p> <hr/> <p>B-300</p> <p>Immagazzinamento</p> <p>Larghezza: 480 mm (18,9 pollici)</p> <p>Profondità: 420 mm (16,5 pollici)</p> <p>Altezza: 312 mm (12,3 pollici)</p> <p>Stampa</p> <p>Larghezza: 480 mm (18,9 pollici)</p> <p>Profondità: 624 mm (24,6 pollici)</p> <p>Altezza: 372 mm (14,6 pollici)</p>
Peso	<p>B-500DN</p> <p>Circa 10,7 kg (23,6 libbre) (senza le cartucce di inchiostro)</p> <p>B-300</p> <p>Circa 9,9 kg (21,8 libbre) (senza le cartucce di inchiostro)</p>

* Se la carta è incurvata, la capacità di caricamento potrebbe diminuire.

Specifiche elettriche

B-500DN

		Modello 100-120 V	Modello 220-240 V
Tensione d'ingresso		Da 90 a 132 V CA	Da 198 a 264 V CA
Frequenza nominale		Da 50 a 60 Hz	
Frequenza in ingresso		Da 49,5 a 60,5 Hz	
Assorbimento di corrente nominale		0,7 A	0,4 A
Consumo elettrico	Stampa	Circa 32,0 W (ISO/IEC10561 Letter Pattern)	Circa 32,0 W (ISO/IEC10561 Letter Pattern)
	Modalità Pronta	Circa 8,0 W	Circa 8,0 W
	Modalità di attesa	Circa 4,5 W	Circa 5,0 W
	Spenta	Circa 0,3 W	Circa 0,6 W

Nota:

Controllare la targhetta posta sul retro della stampante per informazioni sulla tensione.

B-300

		Modello 100-120 V	Modello 220-240 V
Tensione d'ingresso		Da 90 a 132 V CA	Da 198 a 264 V CA
Frequenza nominale		Da 50 a 60 Hz	
Frequenza in ingresso		Da 49,5 a 60,5 Hz	
Assorbimento di corrente nominale		0,7 A	0,4 A
Consumo elettrico	Stampa	Circa 30,0 W (ISO/IEC10561 Letter Pattern)	Circa 30,0 W (ISO/IEC10561 Letter Pattern)
	Modalità Pronta	Circa 6,0 W	Circa 6,0 W
	Modalità di attesa	Circa 3,0 W	Circa 3,5 W
	Spenta	Circa 0,3 W	Circa 0,6 W

Nota:

Controllare la targhetta posta sul retro della stampante per informazioni sulla tensione.

Specifiche ambientali

Temperatura	Funzionamento: da 10 a 35°C (da 50 a 95°F) Immagazzinamento: da -20 a 40°C (da -4 a 104°F) 1 mese a 40°C (104°F)
Umidità	In funzione:* Dal 20 all'80% di umidità relativa Conservazione:* umidità relativa da 5 a 85%

* Senza condensazione

Standard e approvazioni

Modello statunitense:

Sicurezza	UL60950-1 CAN/CSA-C22.2 No.60950-1
EMC	FCC Parte 15 Paragrafo B Classe B CAN/CSA-CEI/IEC CISPR 22 Class B

Modello europeo:

Direttiva bassa tensione 2006/95/EC	EN60950-1
Direttiva EMC 2004/108/EC	EN55022 Class B EN61000-3-2 EN61000-3-3 EN55024

Modello australiano:

EMC	AS/NZS CISPR22 Class B
------------	------------------------

Interfaccia

USB 2.0 Hi-Speed (Classe dispositivi per computer)
Ethernet 100BASE-TX/10 BASE-T (solo B-500DN)

Opzioni

Unità fronte/retro (solo B-300)	Larghezza: 313 mm (12,3 pollici) Profondità: 163 mm (6,4 pollici) Altezza: 92 mm (3,6 pollici) Peso: circa 0,9 kg (1,98 libbre)
--	--

Indice analitico

A

- Alimentatore posteriore, 163, 165
 - caricamento, 27
- Allineamento difettoso, 144
- Allineamento testina di stampa, 120
- Allineamento testine
 - B-500DN, 121
 - Windows, 121
- Annullamento della stampa, 42
- Assistenza, 155
- Assistenza clienti, 155
- Assistenza tecnica, 155

B

- Barra di avanzamento, 135
- Buste
 - area stampabile, 172
 - caricamento, 28
 - Impostazioni della stampante per Windows, 40
 - stampa, 40

C

- Caratteri non corretti, 146
- Caricamento
 - alimentatore posteriore, 27
 - buste, 28
 - carta, 23, 24, 27
 - cassetto carta anteriore, 24
- Carico
 - carta, 22
- Carta
 - area stampabile, 171
 - capacità di carico, 22
 - caricamento nel cassetto carta anteriore, 24
 - caricamento nell'alimentatore posteriore, 27
 - carico, 23
 - carta speciale Epson, 21, 167
 - problemi di alimentazione, 149
 - selezione tipo, 32
 - specifiche, 170
 - spiegazzata, 150
 - supporto carta, 163, 165

- Cartucce di inchiostro
 - codice ricambio, 167
 - sostituire quando esaurita, 106
 - specifiche, 173
- Cartuccia
 - coperchio, 163, 166
 - leva, 163, 166
- Cartuccia di manutenzione
 - codice ricambio, 168
 - controllo stato (B-500DN), 110
 - controllo stato in Windows, 111
 - coperchio, 163, 166
 - sostituzione a fine durata utile, 113
- Cassetto carta anteriore, 163, 166
 - caricamento, 24
- Cavi d'interfaccia, 176
- Cavo
 - connettore, 164, 166
- Codice ricambio
 - cartuccia di inchiostro, 167
 - cartuccia di manutenzione, 168
 - unità fronte/retro, 168
- Contattare Epson, 155
- Controllo ugelli, 115
 - B-300, 116
 - B-500DN, 116
 - Windows, 115

D

- Disinstallazione del software, 18
- Documenti
 - impostazioni stampante per Windows, 39
 - stampa, 38
- Driver
 - accesso in Windows, 15
 - disinstallazione, 18

E

- Elenco menu
 - impostazioni stampante, 84
 - lingua, 84
 - manutenzione, 85
 - rete, 87
 - stato stampante, 84

verifica stampa, 84
 EPSON
 carta, 21
 Ethernet
 connettore, 164

F

Foglio di stato
 B-300, 97
 B-500DN, 90

G

Gestione lavori di stampa
 Windows, 134
 Guida laterale, 163, 165
 Guida utente, disinstallazione, 20

I

Immagine speculare, 147
 Impostazioni stampante
 accesso in Windows, 15
 Inceppamento carta, 138
 Inchiostro
 controllo dello stato della cartuccia di inchiostro
 (B-300), 101
 verifica dello stato della cartuccia in Windows, 101
 Indicatori di errore, 131
 Informazioni sulla sicurezza, 10
 Ingrandimento pagine, 61

M

Margini
 problemi, 146

P

Pagine vuote, 147
 Pannello di controllo, 163, 166
 elenco menu (B-500DN), 83
 icone (B-500DN), 82
 messaggio (B-500DN), 87
 pulsanti e spie (B-300), 91
 pulsanti e spie (B-500DN), 80
 spie (B-300), 93
 Più pagine per foglio, 64
 Problemi
 alimentazione carta, 149

caratteri non corretti, 146
 colori non corretti, 145
 diagnosi, 131
 immagine speculare, 147
 la stampante non stampa, 150
 margini, 146
 pagine vuote, 147
 stampe macchiate, 145, 147
 stampe sfocate, 145
 strisce, 144
 velocità di stampa, 148
 Problemi di colori, 145
 Pulizia
 interno stampante, 122
 stampante, 122
 testina di stampa, 117
 Pulizia testine
 B-300, 119
 B-500DN, 119
 Windows, 118
 Pulsanti e spie
 B-300, 91
 B-500DN, 80

Q

Qualità di stampa, miglioramento, 143

R

Requisiti di sistema, 168
 Ridimensionamento pagine, 61
 Riduzione delle dimensioni di pagina, 61

S

Sostituzione di cartucce d'inchiostro, 106
 Specifiche
 ambientali, 176
 carta, 170
 cartuccia di inchiostro, 173
 elettriche, 175
 meccanica, 174
 standard e approvazioni, 176
 unità fronte/retro, 177
 Specifiche area stampabile, 171
 Spedizione stampante, 123
 Spie
 indicatori di errore, 131
 stato ed errore, 93

Stampa

- adattamento alla pagina, 61
- annullamento, 42
- buste, 40
- filigrane, 73
- fronte-retro, 46
- manifesti, 67
- stampa di più pagine per foglio, 64
- testo, 38

Stampa con adattamento alla pagina, 61**Stampa di filigrane, 73****Stampa di manifesti, 67**

- assemblaggio delle pagine, 71

Stampa di pieghevoli

- Windows, 56

Stampa fronte-retro

- Windows, 48

stampa fronte-retro, 46**Stampa in rete**

- Windows, 126

Stampante

- controllo dello stato, 134
- coperchio anteriore, 163, 165
- coperchio posteriore, 164
- coperchio posteriore (inferiore), 167
- coperchio posteriore (superiore), 166
- pulizia, 122
- test di funzionamento (B-300), 133
- test di funzionamento (B-500DN), 132
- trasporto, 123

Stampa pagine per foglio, 64**Stampe macchiate, 145, 147****Stampe sfocate, 145****Status Monitor**

- Windows, 136

Strisce, 144**Strisce orizzontali, 144****T****Test di funzionamento**

- B-300, 133
- B-500DN, 132

Testina di stampa, 163, 165

- allineamento, 120
- controllo, 115
- pulizia, 117

Testo

- Impostazioni della stampante in Windows per documenti, 39

- stampa di documenti, 38

Tipo di supporto, selezione, 32**Trasporto della stampante, 123****U****Unità fronte/retro, 164**

- codice ricambio, 168
- disinstallazione, 99
- installazione, 98
- specifiche, 177

USB

- connettore, 164, 166

V**Vassoio di supporto uscita**

- configurazione, 30

Vassoio di uscita, 163, 166

- configurazione, 30
- vassoio di supporto uscita, 30

Velocità, aumento, 148, 152**Velocità di stampa, aumento, 148, 152****W****Windows**

- accesso alle impostazioni della stampante, 15
- controllo stato stampante, 134
- gestione lavori di stampa, 134
- status monitor, 136