



# B-300 / B-500DN

# Guia do Utilizador

---

NPD3354-00

---

# Índice

## ***Direitos Reservados e Marcas Registadas***

---

## ***Versões do Sistema Operativo***

---

## ***Instruções de Segurança***

---

Instruções de Segurança Importantes .....	10
Instalar a impressora .....	10
Escolher um local para a impressora .....	11
Utilizar a impressora .....	12
Manusear tinteiros .....	12
Simbologia utilizada no manual .....	13

## ***Capítulo 1 Utilizar o Software***

---

Descrição Geral do Controlador de Impressão e do Status Monitor .....	15
Aceder ao controlador de impressão para Windows .....	15
Imprimir Páginas Web de acordo com o Formato de Papel .....	17
Aceder ao EPSON Web-To-Page .....	18
Desinstalar o Software da Impressora .....	18
Desinstalar o controlador de impressão .....	18
Desinstalar o Guia do Utilizador .....	20

## ***Capítulo 2 Manuseamento de Papel***

---

Utilizar Papel Especial .....	21
Capacidade de alimentação dos papéis especiais Epson .....	22
Guardar papel fotográfico Epson .....	23
Colocar Papel .....	23
No alimentador frontal .....	24
No alimentador posterior .....	27
Colocar Envelopes .....	28
Instalar o receptor de saída .....	30
Instalar o receptor de suporte para o Epson Professional Flyer Paper (Papel de Folhetos Profissional Epson) .....	30
Seleccionar o Tipo de Papel Correcto .....	32

### Capítulo 3 *Processo Básico de Impressão*

---

Introdução . . . . .	33
Imprimir Fotografias . . . . .	33
Imprimir Páginas Web . . . . .	33
Imprimir Documentos . . . . .	34
Imprimir em Envelopes . . . . .	34
Imprimir Fotografias . . . . .	34
Preparar o ficheiro de impressão . . . . .	34
Colocar papel . . . . .	35
Definições da impressora em Windows . . . . .	35
Imprimir Páginas Web . . . . .	36
Colocar papel . . . . .	36
Utilizar o EPSON Web-To-Page . . . . .	36
Imprimir Documentos . . . . .	38
Colocar papel . . . . .	38
Definições da impressora em Windows . . . . .	39
Imprimir em Envelopes . . . . .	40
Colocar envelopes . . . . .	40
Definições da impressora em Windows . . . . .	40
Cancelar a Impressão . . . . .	42
Utilizar a tecla da impressora . . . . .	42
Windows . . . . .	42

### Capítulo 4 *Imprimir com Opções de Esquema Especiais*

---

Introdução . . . . .	43
Impressão Frente e Verso (apenas para Windows) . . . . .	43
Impressão com a Opção Ajustar à Página . . . . .	44
Impressão com a Opção de Páginas por Folha . . . . .	44
Impressão de Poster (apenas para Windows) . . . . .	45
Impressão com a Opção de Marca de Água (apenas para Windows) . . . . .	46
Impressão Frente e Verso . . . . .	46
Impressão frente e verso normal . . . . .	48
Impressão de livro dobrado . . . . .	56
Impressão com a Opção Ajustar à Página . . . . .	61
Definições da impressora em Windows . . . . .	61
Impressão com a Opção de Páginas por Folha . . . . .	64
Definições da impressora em Windows . . . . .	64
Impressão de Poster . . . . .	67
Definições da impressora . . . . .	67
Como criar um poster a partir das impressões . . . . .	71

Impressão de Marca de Água.....	73
Imprimir a marca de água .....	73
Criar marcas de água.....	76

### **Capítulo 5 Utilizar o Painel de Controlo**

---

Introdução .....	79
Para utilizadores da B-500DN .....	79
Para utilizadores da B-300 .....	79
Para utilizadores da B-500DN .....	80
Teclas e indicadores luminosos .....	80
Ícones no LCD .....	82
Como aceder aos menus do painel de controlo.....	83
Lista de menus do painel de controlo.....	84
Mensagens de estado e de erro .....	87
Imprimir a folha de estado.....	90
Para utilizadores da B-300.....	91
Teclas e indicadores luminosos .....	91
Indicadores luminosos de estado e de erro .....	93
Imprimir a folha de estado.....	97

### **Capítulo 6 Opção de Instalação**

---

Unidade Duplex (apenas para B-300) .....	98
Instalar a unidade duplex.....	98
Desinstalar a unidade duplex .....	99

### **Capítulo 7 Substituir Consumíveis**

---

Tinteiros.....	101
Verificar o estado dos tinteiros .....	101
Precauções de manuseamento.....	105
Substituir um tinteiro .....	106
Caixa de Manutenção .....	110
Verificar o estado da caixa de manutenção .....	110
Precauções de manuseamento.....	112
Substituir uma caixa de manutenção .....	113

## Capítulo 8 *Manutenção da Impressora*

---

Verificar os Jactos da Cabeça de Impressão . . . . .	115
Executar o utilitário de Nozzle Check (Verificação dos Jactos) em Windows . . . . .	115
Utilizando o painel de controlo (B-500DN) . . . . .	116
Utilizando as teclas da impressora (B-300) . . . . .	116
Limpar a Cabeça de Impressão . . . . .	117
Executar o utilitário Head Cleaning (Limpeza das Cabeças) em Windows . . . . .	118
Utilizando o painel de controlo (B-500DN) . . . . .	119
Utilizando as teclas da impressora (B-300) . . . . .	119
Alinhar a Cabeça de Impressão . . . . .	120
Executar o utilitário Print Head Alignment (Alinhamento das Cabeças) em Windows . . . . .	121
Utilizando o painel de controlo (B-500DN) . . . . .	121
Limpeza da Impressora . . . . .	122
Limpar o Interior da Impressora . . . . .	122
Utilizando o painel de controlo (B-500DN) . . . . .	123
Utilizando as teclas da impressora (B-300) . . . . .	123
Transportar a Impressora . . . . .	123

## Capítulo 9 *Utilizar a Impressora numa Rede*

---

Configurar a Impressora numa Rede (apenas para utilizadores da B-500DN) . . . . .	125
Configurar a Impressora como Impressora Partilhada para Windows . . . . .	126
Configurar o servidor de impressão . . . . .	126
Configurar cada cliente . . . . .	128

## Capítulo 10 *Resolução de Problemas*

---

Diagnosticar o Problema . . . . .	131
Indicadores de erro . . . . .	131
EPSON Status Monitor (apenas para Windows) . . . . .	132
Verificação de funcionamento da impressora (para utilizadores da B-500DN) . . . . .	132
Verificação de funcionamento da impressora (para utilizadores da B-300) . . . . .	133
Verificar o Estado da Impressora . . . . .	134
Windows . . . . .	134
Encravamento de Papel . . . . .	138
Problemas com a Qualidade de Impressão . . . . .	143
Faixas horizontais . . . . .	144
Faixas ou desalinhamento vertical . . . . .	144
Faltam cores ou há cores incorrectas . . . . .	145
A impressão está esborratada ou esbatida . . . . .	145

Diversos Problemas de Impressão . . . . .	146
Caracteres incorrectos ou cortados . . . . .	146
Margens incorrectas . . . . .	146
A impressão tem uma ligeira inclinação . . . . .	147
Imagem invertida. . . . .	148
São impressas páginas em branco. . . . .	148
A face impressa está esborratada ou arranhada . . . . .	148
A impressão está demasiado lenta . . . . .	149
O Papel Não é Alimentado Correctamente . . . . .	149
O papel não é alimentado. . . . .	149
São alimentadas várias folhas . . . . .	150
O papel não é alimentado correctamente. . . . .	150
O papel não é completamente ejectado ou está amarrotado. . . . .	150
A Impressora não Imprime. . . . .	151
Todos os indicadores luminosos estão apagados . . . . .	151
Os indicadores luminosos acenderam e, em seguida, apagaram. . . . .	151
O indicador luminoso de funcionamento está aceso . . . . .	151
Aumentar a Velocidade de Impressão . . . . .	153
Outros Problemas. . . . .	155
A limpeza da cabeça de impressão não começa . . . . .	155
A tinta de cor é consumida mesmo ao imprimir só com tinta preta . . . . .	155
Sente-se um ligeiro choque eléctrico ao tocar na impressora (curto-circuito) . . . . .	155

## Anexo A **Onde Obter Ajuda**

---

Sítio Web de Assistência Técnica . . . . .	156
Contactar o Serviço de Assistência a Clientes . . . . .	156
Antes de contactar a Epson . . . . .	156
Ajuda para Utilizadores da Europa . . . . .	157
Ajuda para Utilizadores da Austrália. . . . .	157
Ajuda para Utilizadores de Singapura. . . . .	158
Ajuda para Utilizadores da Tailândia. . . . .	158
Ajuda para Utilizadores do Vietname . . . . .	159
Ajuda para Utilizadores da Indonésia . . . . .	159
Ajuda para Utilizadores em Hong Kong . . . . .	160
Ajuda para Utilizadores da Malásia . . . . .	160
Ajuda para Utilizadores da Índia . . . . .	161
Ajuda para Utilizadores das Filipinas . . . . .	162

**Anexo B Informações Sobre o Produto**

---

Descrição da Impressora . . . . .	164
B-500DN . . . . .	164
B-300. . . . .	167
Papel, Consumíveis e Opções. . . . .	169
Papel . . . . .	169
Tinteiros. . . . .	170
Caixa de manutenção . . . . .	170
Unidade duplex (apenas para utilizadores da B-300) . . . . .	170
Requisitos do sistema. . . . .	171
Para utilizar a impressora. . . . .	171
Características Técnicas. . . . .	172
Papel . . . . .	172
Tinteiros. . . . .	175
Características mecânicas. . . . .	176
Características eléctricas. . . . .	177
Condições ambientais . . . . .	178
Normas e certificações . . . . .	178
Interface. . . . .	178
Opções. . . . .	179

**Índice remissivo**

---

---

## ***Direitos Reservados e Marcas Registadas***

Esta publicação não pode ser integral ou parcialmente reproduzida, arquivada nem transmitida por qualquer processo electrónico, mecânico, fotocópia, gravação ou outro, sem a prévia autorização por escrito da Seiko Epson Corporation. As informações aqui contidas destinam-se apenas à utilização desta impressora Epson. A Epson não se responsabiliza pela aplicação das informações aqui contidas a outras impressoras.

O comprador deste produto ou terceiros não podem responsabilizar a Seiko Epson Corporation, ou as suas filiais, por quaisquer danos, perdas, custos ou despesas incorridos por ele ou por terceiros, resultantes de acidentes, abusos ou má utilização do produto, de modificações não autorizadas, reparações ou alterações do produto, ou que resultem ainda (excluindo os E.U.A.) da inobservância estrita das instruções de utilização e de manutenção estabelecidas pela Seiko Epson Corporation.

A Seiko Epson Corporation não se responsabiliza por quaisquer avarias ou problemas provocados pela utilização de opções ou consumíveis não reconhecidos como sendo produtos genuínos ou produtos aprovados pela Seiko Epson Corporation.

A Seiko Epson Corporation não se responsabiliza por quaisquer avarias provocadas por interferências electromagnéticas resultantes da utilização de quaisquer cabos de interface não reconhecidos como sendo produtos aprovados pela Seiko Epson Corporation.

EPSON® é uma marca registada e Exceed Your Vision é uma designação comercial da Seiko Epson Corporation.

Microsoft®, Windows® e Windows Vista® são marcas comerciais registadas da Microsoft Corporation.

DPOF™ é uma designação comercial da CANON INC., Eastman Kodak Company, Fuji Photo Film Co., Ltd. e Matsushita Electric Industrial Co., Ltd.

*Aviso Geral: Todos os outros nomes de produtos referidos ao longo do manual têm uma finalidade meramente informativa, podendo ser designações comerciais dos respectivos proprietários. A Epson não detém quaisquer direitos sobre essas marcas.*

© Seiko Epson Corporation, 2008. Todos os direitos reservados.



---

## ***Versões do Sistema Operativo***

Neste manual, são utilizadas as seguintes abreviaturas:

**Windows refere-se ao Windows Vista, XP, XP x64 e 2000.**

- ❑ Windows Vista refere-se ao Windows Vista Home Basic Edition, Windows Vista Home Premium Edition, Windows Vista Business Edition, Windows Vista Enterprise Edition e Windows Vista Ultimate Edition.
- ❑ Windows XP refere-se ao Windows XP Home Edition, Windows XP Professional x64 Edition e Windows XP Professional.
- ❑ Windows 2000 refere-se ao Windows 2000 Professional.

---

## ***Instruções de Segurança***

---

### ***Instruções de Segurança Importantes***

Antes de utilizar a impressora, leia todas as instruções apresentadas em seguida. Certifique-se igualmente de que lê todos os avisos e instruções indicados na impressora.

#### ***Instalar a impressora***

Quando instalar a impressora, tenha em atenção o seguinte:

- Não bloqueie nem tape as saídas de ventilação e as aberturas existentes na impressora.
- Utilize apenas o tipo de fonte de energia indicado na etiqueta da impressora.
- Utilize apenas o cabo de corrente fornecido com a impressora; caso contrário, poderão ocorrer incêndios ou choques eléctricos.
- O cabo de corrente da impressora só pode ser utilizado com esta impressora. Se o utilizar com outro tipo de equipamento, poderão ocorrer incêndios ou choques eléctricos.
- Certifique-se de que o cabo de corrente CA está de acordo com as normas de segurança locais.
- Evite utilizar tomadas no mesmo circuito de fotocopiadoras ou sistemas de ar condicionado que estão constantemente a ser ligados e desligados.
- Evite utilizar tomadas eléctricas que sejam controladas por interruptores de parede ou temporizadores automáticos.
- Mantenha o sistema informático afastado de potenciais fontes de interferência electromagnética, tais como, altifalantes ou bases de telefones sem fio.
- Não utilize um cabo danificado ou que apresente desgaste.
- Se utilizar uma extensão com a impressora, certifique-se de que a soma total da amperagem dos dispositivos ligados à extensão não excede a amperagem total da própria extensão. Certifique-se também de que a amperagem total de todos os dispositivos ligados à tomada de parede não excede a amperagem da tomada.
- Não tente reparar você mesmo a impressora.

- ❑ Desligue a impressora e recorra aos serviços de um técnico qualificado nas seguintes condições: Se o cabo de corrente ou a ficha estiverem danificados; se derramar algum líquido na impressora; se a impressora tiver caído ou se a caixa exterior estiver danificada; se a impressora não funcionar correctamente ou apresentar uma diminuição de rendimento notória.
- ❑ Se pretender utilizar a impressora na Alemanha, tenha em atenção que, para proteger a impressora de curto-circuitos e sobrecargas, a instalação eléctrica do edifício deve estar protegida por um disjuntor de 10 a 16 A.
- ❑ Quando ligar esta impressora a um computador ou a outro dispositivo através de um cabo, certifique-se de os conectores ficam na posição correcta. Cada conector tem apenas uma posição correcta. Se inserir incorrectamente um conector, poderá danificar os dispositivos ligados através do cabo.
- ❑ Se a ficha ficar danificada, substitua o cabo ou contacte um electricista qualificado. Se existirem fusíveis na ficha, certifique-se de que os substitui por fusíveis com o tamanho e a especificações correctos.
- ❑ Não segure a unidade duplex quando levanta a impressora, para evitar que a unidade duplex se solte. Certifique-se também de que a unidade duplex se encontra colocada correctamente depois de instalar a impressora.



## ***Escolher um local para a impressora***

Quando escolher um local para a impressora, tenha em atenção o seguinte:

- ❑ Coloque a impressora sobre uma superfície plana, estável e ampla. Se colocar a impressora perto da parede, certifique-se de que existe um espaço superior a 10 cm entre o painel posterior da impressora e a parede. A impressora não funcionará correctamente se estiver inclinada.
- ❑ Quando guardar ou transportar a impressora, não a incline, não a posicione na vertical nem a vire ao contrário. Se o fizer, poderá escorrer tinta dos tinteiros.
- ❑ Deixe espaço suficiente na parte frontal da impressora para permitir que o papel seja totalmente ejectado.
- ❑ Evite colocar a impressora em locais sujeitos a variações bruscas de temperatura e humidade. Mantenha também a impressora afastada de luz solar directa, luzes intensas ou fontes de calor.
- ❑ Evite colocar a impressora em locais sujeitos a pó, choques ou vibrações.
- ❑ Deixe espaço suficiente à volta da impressora para permitir uma ventilação adequada.
- ❑ Coloque a impressora junto a uma tomada de parede, de modo a que a respectiva ficha possa ser retirada facilmente.

## **Utilizar a impressora**

Quando utilizar a impressora, tenha em atenção o seguinte:

- Evite tocar nos componentes no interior da impressora a não ser que encontre essa indicação neste guia.
- Não introduza objectos nas ranhuras existentes na impressora.
- Tenha cuidado para não derramar líquidos sobre a impressora.
- Não toque no cabo plano branco situado no interior da impressora.
- Não coloque a mão dentro da impressora durante a impressão.
- Não utilize aerossóis que contenham gases inflamáveis no interior ou à volta do produto. Se o fizer, poderá provocar um incêndio.
- Não desloque a cabeça de impressão com as mãos. Se o fizer, pode danificar a impressora.
- Desligue sempre a impressora com a tecla de funcionamento . Quando pressionar esta tecla, o indicador luminoso de funcionamento  pisca. Só deve desligar a impressora ou o cabo de corrente quando o indicador luminoso de funcionamento  deixar de piscar.
- Antes de transportar a impressora, certifique-se de que a cabeça de impressão está na posição inicial (encostada totalmente à direita).
- Tenha cuidado para não ficar com os dedos presos ao fechar a tampa da impressora.

## **Manusear tinteiros**

Quando manusear tinteiros, tenha em atenção o seguinte:

- Mantenha os tinteiros fora do alcance das crianças e não ingira a tinta.
- Se a tinta entrar em contacto com a pele, lave-a com água e sabão. Se entrar em contacto com os olhos, lave-os imediatamente com água.

- ❑ Abane bem o tinteiro antes de o instalar, para obter melhores resultados.

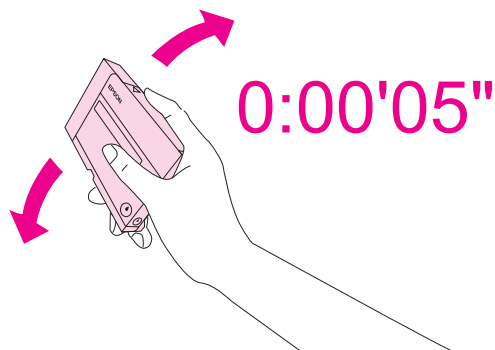

**Importante:**

*Não abane os tinteiros (que tenham sido instalados previamente) com demasiada força.*

- ❑ Não utilize um tinteiro para lá da data impressa na embalagem do tinteiro.
- ❑ Utilize o tinteiro no espaço de seis meses após a instalação para obter melhores resultados.
- ❑ Não desmonte os tinteiros. Se o fizer, poderá danificar a cabeça de impressão.
- ❑ Guarde os tinteiros num local fresco e escuro.
- ❑ Depois de retirar o tinteiro de um local frio, deixe-o aquecer à temperatura ambiente pelo menos durante três horas antes de o utilizar.
- ❑ Não toque no circuito integrado (chip verde) situado na parte lateral do tinteiro. Se o fizer, poderá afectar o processo normal de funcionamento e de impressão. O circuito integrado deste tinteiro regista uma série de informações relacionadas com o tinteiro, como o estado do tinteiro, de modo a que o tinteiro possa ser facilmente removido e reinstalado. No entanto, sempre que inserir um tinteiro, é gasta uma pequena quantidade de tinta, pois a impressora efectua automaticamente um teste de fiabilidade. Se retirar um tinteiro para o utilizar mais tarde, proteja a área de fornecimento de tinta da sujidade e do pó e guarde-o no mesmo ambiente que este produto. Note que existe uma válvula na área de fornecimento de tinta, o que torna as tampas desnecessárias; contudo, é necessário cuidado para evitar que a tinta manche itens que entrem em contacto com o tinteiro. Não toque na área de fornecimento de tinta nem na área circundante.

## ***Simbologia utilizada no manual***

A simbologia utilizada neste Guia do Utilizador é indicada em seguida e tem o seguinte significado:



**Atenção:**

*Mensagens que têm de ser rigorosamente cumpridas a fim de evitar danos para o utilizador.*



**Importante:**

*Mensagens que têm de ser cumpridas para evitar danos no equipamento.*

**Nota:**

*Mensagens que contêm informações importantes e conselhos úteis para a utilização da impressora.*

## Capítulo 1

### Utilizar o Software

---

#### **Descrição Geral do Controlador de Impressão e do Status Monitor**

O controlador de impressão permite seleccionar várias definições para obter os melhores resultados de impressão. O Status Monitor e os utilitários da impressora ajudam a verificar a impressora e a mantê-la nas melhores condições de funcionamento.

#### **Aceder ao controlador de impressão para Windows**

É possível aceder ao controlador de impressão a partir da maioria das aplicações do Windows, a partir do menu Iniciar do Windows ou da barra de tarefas.

Para efectuar definições que se aplicam apenas à aplicação que estiver a utilizar, aceda ao controlador de impressão a partir dessa aplicação.

Para efectuar definições que se aplicam a todas as aplicações do Windows, aceda ao controlador de impressão a partir do menu Iniciar ou da barra de tarefas.

Para saber como aceder ao controlador de impressão, consulte as secções apresentadas em seguida.

**Nota:**

Os ecrãs com as janelas do controlador de impressão apresentados neste Guia do Utilizador são do Windows XP.

#### **A partir de aplicações do Windows**

1. Faça clique em **Print (Imprimir)** ou **Print Setup (Configurar Impressão)** no menu **File (Ficheiro)**.
2. Na janela que aparece, faça clique em **Printer (Impressora), Setup (Configurar), Options (Opções), Preferences (Preferências)** ou **Properties (Propriedades)**. Consoante a aplicação que estiver a utilizar, poderá ter de seleccionar uma destas teclas ou uma combinação das mesmas.

## ***A partir do menu Iniciar***

### **1. Windows Vista:**

Faça clique na tecla iniciar, seleccione **Control Panel (Painel de Controlo)** e, em seguida, **Printer (Impressora)** na categoria **Hardware and Sound (Hardware e Som)** (se o Painel de Controlo estiver na Vista Clássica, faça clique em **Printers (Impressoras)**).

### **Windows XP:**

Faça clique em **Start (Iniciar)**, **Control Panel (Painel de Controlo)** e, em seguida, faça clique em **Printers and Faxes (Impressoras e Faxes)**. Se o Painel de Controlo estiver na vista de categorias, faça clique em **Printers and Other Hardware (Impressoras e Outro Hardware)** e, em seguida, faça clique em **Printers and Faxes (Impressoras e Faxes)**.

### **Windows 2000:**

Faça clique em **Start (Iniciar)**, seleccione **Settings (Definições)** e, em seguida, faça clique em **Printers (Impressoras)**.

### **2. Windows Vista:**

Selecione a impressora e faça clique em **Select printing preferences (Seleccionar as preferências de impressão)**.

### **Windows XP e 2000:**

Selecione a impressora e, em seguida, faça clique em **Printing Preferences (Preferências de Impressão)** no menu Ficheiro.

## ***A partir do ícone de atalho na barra de tarefas***

Faça clique com a tecla direita do rato no ícone da impressora na barra de tarefas e, em seguida, seleccione **Printer Settings (Definições da Impressora)**.

Para adicionar um ícone de atalho à barra de tarefas do Windows, aceda em primeiro lugar ao controlador de impressão a partir do menu Iniciar da forma descrita anteriormente. Em seguida, faça clique no separador **Maintenance (Manutenção)**, na tecla **Speed & Progress (Velocidade & Evolução)** e, em seguida, na tecla **Monitoring Preferences (Preferências)**. Na janela Monitoring Preferences (Preferências), seleccione a caixa de verificação **Select Shortcut Icon (Seleccionar Ícone de Atalho)**.

## ***Obter informações através da ajuda interactiva***

É possível aceder à ajuda interactiva sobre itens do controlador de impressão a partir da aplicação que estiver a utilizar ou a partir do menu Iniciar (Start) do Windows.

➔ Consulte “Aceder ao controlador de impressão para Windows” na página 15.



Na janela do controlador de impressão, experimente uma das seguintes operações:

- ❑ Faça clique com a tecla direita do rato no item e, em seguida, faça clique em **Help (Ajuda)**.
- ❑ Faça clique na tecla **?** situada na parte superior direita da janela e, em seguida, faça clique no item sobre o qual deseja obter ajuda (só para Windows XP e 2000).

---

## ***Imprimir Páginas Web de acordo com o Formato de Papel***

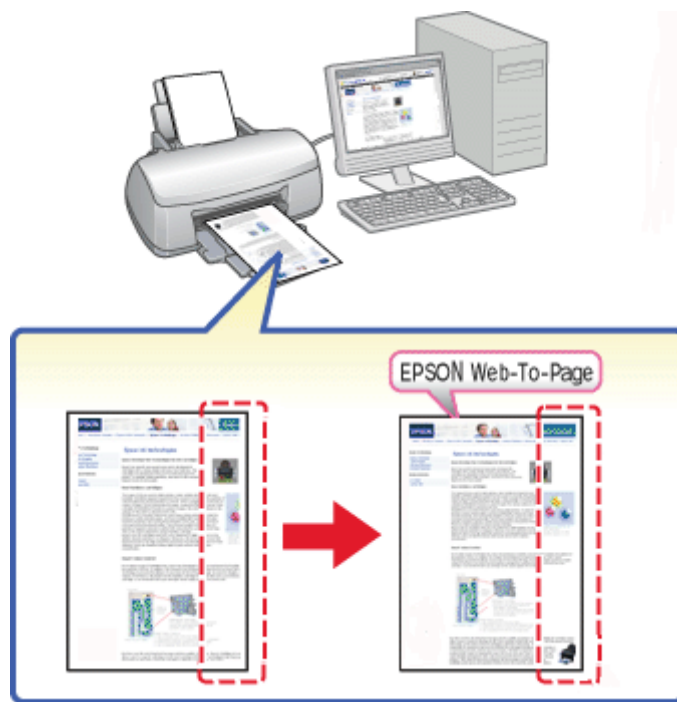

O EPSON Web-To-Page permite fazer com que as páginas Web se ajustem ao formato do papel ao imprimir. Pode também pré-visualizar as páginas antes de as imprimir.

***Nota:***

*Este software não está disponível para Windows Vista e XP x64.*

***Nota para utilizadores do Windows Internet Explorer 7:***

*Imprimir páginas Web de acordo com o formato de papel é uma função de origem do Windows Internet Explorer 7.*

## Aceder ao EPSON Web-To-Page

Depois de instalar o EPSON Web-To-Page, a barra de menus aparece na barra de ferramentas do Windows Internet Explorer. Se a barra não aparecer, seleccione **Toolbars (Barras de Ferramentas)** no menu Ver do Internet Explorer e, em seguida, seleccione **EPSON Web-To-Page**.

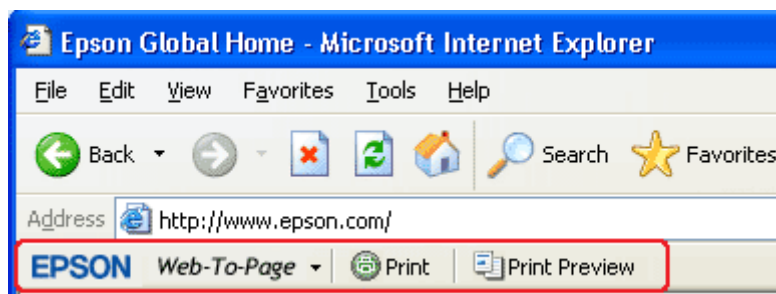

## Desinstalar o Software da Impressora

### Desinstalar o controlador de impressão

Poderá ter de desinstalar o controlador de impressão se:

- Actualizar o sistema operativo do computador.
- Actualizar a versão do controlador de impressão.
- Ocorrer um problema com o controlador de impressão

Se estiver a actualizar o sistema operativo ou a actualizar a versão do controlador de impressão, certifique-se de que desinstala o controlador de impressão actual *antes* de actualizar ou instalar o novo controlador. Se não o fizer, a actualização do controlador não será efectuada.

### Windows

#### Nota:

- Para desinstalar programas no Windows Vista, necessitará de uma conta de administrador e da respectiva palavra-passe, se iniciar sessão como utilizador normal.
- Para desinstalar programas em Windows XP, tem de iniciar a sessão com uma conta de administrador de computadores.

❑ *Para desinstalar programas em Windows 2000, tem de iniciar a sessão como um utilizador com privilégios de administrador (um utilizador que pertença ao grupo de administradores).*

1. Desligue a impressora e retire o cabo de interface.

2. **Windows Vista:**

Faça clique na tecla Iniciar e seleccione **Control Panel (Painel de Controlo)**.

**Windows XP:**

Faça clique em **Start (Iniciar)** e seleccione **Control Panel (Painel de Controlo)**.

**Windows 2000:**

Faça clique em **Start (Iniciar)**, seleccione **Settings (Definições)** e **Control Panel (Painel de Controlo)**.

3. **Windows Vista:**

Faça clique em **Uninstal a program (Desinstalar um programa)** na categoria **Programs (Programas)** e, em seguida, seleccione **EPSON Printer Software** na lista.

**Windows XP e 2000:**

Faça clique duas vezes no ícone **Add/Remove Programs (Adicionar/Remover Programas)** e, na lista apresentada, seleccione **EPSON Printer Software**.

4. **Windows Vista:**

Faça clique em **Uninstall/Change (Desinstalar/Alterar)**.

**Windows XP e 2000:**

Faça clique em **Change/Remove (Alterar/Remover)**.

5. Seleccione o ícone da impressora e faça clique em **OK**.

6. Faça clique em **OK** para desinstalar o controlador de impressão.

## Desinstalar o Guia do Utilizador

### Windows

**Nota:**

- ❑ *Para desinstalar programas no Windows Vista, necessitará de uma conta de administrador e da palavra-passe se iniciar sessão como utilizador normal.*
- ❑ *Para desinstalar programas em Windows XP, tem de iniciar a sessão com uma conta de administrador de computadores.*
- ❑ *Para desinstalar programas em Windows 2000, tem de iniciar a sessão como um utilizador com privilégios de administrador (um utilizador que pertença ao grupo de administradores).*

1. Desligue a impressora e retire o cabo de interface.

2. **Windows Vista:**

Faça clique na tecla Iniciar e seleccione **Control Panel (Painel de Controlo)**.

**Windows XP:**

Faça clique em **Start (Iniciar)** e, em seguida, seleccione **Control Panel (Painel de Controlo)**.

**Windows 2000:**

Faça clique em **Start (Iniciar)**, seleccione **Settings (Definições)** e **Control Panel (Painel de Controlo)**.

3. **Windows Vista:**

Faça clique em **Uninstall a program (Desinstalar um programa)** na categoria **Programs (Programas)**.

**Windows XP e 2000:**

Faça clique duas vezes no ícone **Add or Remove Programs (Adicionar ou Remover Programas)**.

4. Seleccione o **Manual** desta impressora na lista.

5. **Windows Vista:**

Faça clique em **Uninstall/Change (Desinstalar/Alterar)**.

**Windows XP e 2000:**

Faça clique em **Change/Remove (Alterar/Remover)**.

6. Faça clique em **OK**.

## Capítulo 2

# Manuseamento de Papel

## Utilizar Papel Especial

Pode obter bons resultados com a maioria dos tipos de papel normal. No entanto, os papéis revestidos originam melhores impressões uma vez que absorvem menos tinta.

A Epson disponibiliza papéis especiais concebidos para as tintas utilizadas nas impressoras de jacto de tinta Epson e recomenda a sua utilização para garantir resultados de elevada qualidade.

➔ Consulte “Papel, Consumíveis e Opções” na página 169.

Quando utilizar papel especial Epson, leia as folhas de instruções incluídas na embalagem e tenha em atenção as indicações apresentadas em seguida.

### Nota:

- ❑ Coloque o papel no alimentador posterior com a face imprimível voltada para cima. Normalmente, a face imprimível do papel é mais branca ou mais brilhante. Para mais informações, consulte as folhas de instruções fornecidas com o papel. Alguns tipos de papéis têm cantos cortados para ajudar a identificar a posição correcta da folha.
- ❑ Se o papel estiver enrolado, alise-o ou enrole-o ligeiramente no sentido contrário antes de o colocar no alimentador. Se imprimir em papel enrolado, a impressão pode ficar esborratada.

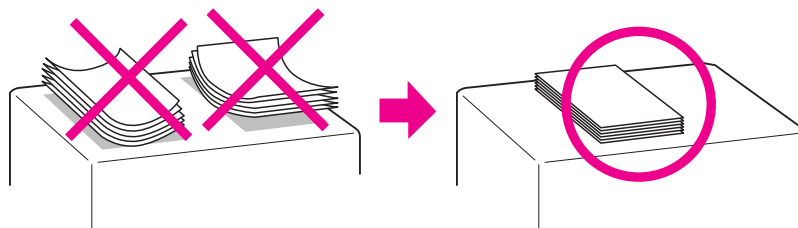

### Nota relativa a Professional Flyer Paper (Papel de Folhetos Profissional):

- ❑ Se a face imprimível entrar em contacto com água, retire a água. Tenha o cuidado de não raspar ou arranhar a face imprimível.
- ❑ Não toque na face imprimível. A humidade e as substâncias oleosas da pele podem afectar a qualidade de impressão.
- ❑ O Professional Flyer Paper (Papel de Folhetos Profissional) suporta impressão em frente e verso. Quando utilizar a função de impressão em frente e verso, introduza o papel manualmente.

- ❑ *Quando utilizar a função de impressão frente e verso, deixe a face impressa secar durante cerca de 20 minutos antes de imprimir no verso.*
- ❑ *Quando utilizar a função de impressão frente e verso, recomenda-se que imprima em primeiro lugar a face de menor impressão.*

*Consoante o padrão de impressão, podem aparecer na face impressa marcas deixadas pelos rolos. Efectue um teste de impressão e verifique os resultados antes de imprimir várias folhas.*

- ❑ *Consoante o ambiente de impressão, pode não ser possível colocar em resma o papel de saída. Nesse caso, utilize o receptor de saída.*

*O receptor de suporte pode colocar em resma 50 folhas com impressão de um só lado e 25 folhas com impressão frente e verso.*

➔ *Consulte “Instalar o receptor de suporte para o Epson Professional Flyer Paper (Papel de Folhetos Profissional Epson)” na página 30.*

## **Capacidade de alimentação dos papéis especiais Epson**

Consulte a tabela apresentada em seguida para saber qual a capacidade de alimentação para papel especial Epson e outros suportes de impressão.

### **Alimentador frontal:**

<b>Papel</b>	<b>Capacidade de alimentação</b>
Epson Bright White Ink Jet Paper (Papel Branco Brilhante para Jacto de Tinta Epson)	Até 400 folhas

**Alimentador posterior:**

Papel	Capacidade de alimentação	
	Impressão de um só lado	Impressão frente e verso manual
Epson Bright White Ink Jet Paper (Papel Branco Brilhante para Jacto de Tinta Epson)	Até 100 folhas	Até 70 folhas
Epson Professional Flyer Paper (Papel de Folhetos Especial Epson)	Até 70 folhas	Até 50 folhas
Epson Photo Paper (Papel Fotográfico Epson)	Até 60 folhas	-
Epson Matte Paper-Heavyweight (Papel Mate - Gramagem Elevada Epson)	Até 20 folhas	-
Epson Double-Sided Matte Paper (Papel Mate de Dupla Face Epson)	Até 1 folha	Até 1 folha
Epson Photo Quality Ink Jet Paper (Papel de qualidade fotográfica Epson)	Até 100 folhas	-
Envelopes	Até 15 folhas	-

**Nota:**

*Se o papel estiver enrolado, alise-o ou enrole-o ligeiramente no sentido contrário. Certifique-se de que a resma de papel não ultrapassa a seta ≡ do guia de margem.*

**Guardar papel fotográfico Epson**

Volte a colocar o papel não utilizado na embalagem original, assim que terminar a impressão. A Epson recomenda que guarde as impressões num saco de plástico hermeticamente fechado. Coloque o saco num local que não esteja sujeito a temperaturas elevadas, humidade ou luz solar directa.

**Colocar Papel**

Para colocar papel no alimentador, execute as seguintes operações:

## No alimentador frontal

1. Puxe o alimentador frontal para fora.

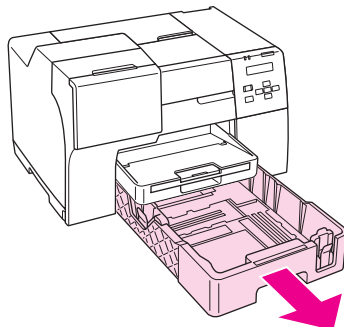

2. Desloque os guias de margem enquanto carrega na patilha respectiva para ajustar o papel que está a colocar.

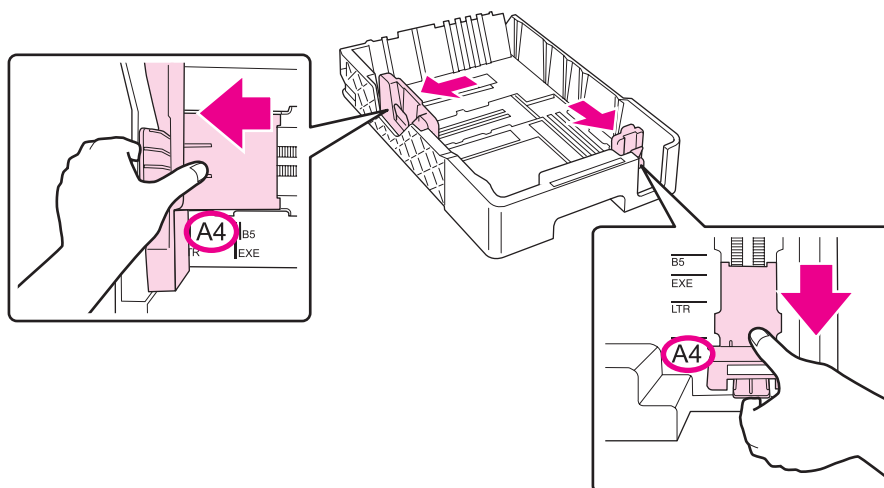

3. Folheie uma resma de papel e, em seguida, alinhe as margens das folhas numa superfície plana.



4. Coloque o papel com a face imprimível voltada para baixo.

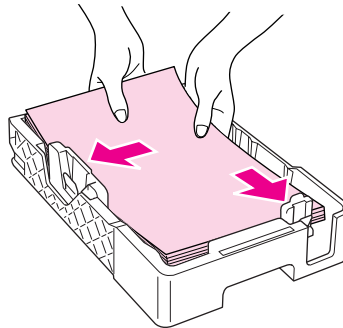

**Nota:**

*Evite adicionar mais papel antes de acabar aquele que está a utilizar. Se o fizer, o papel pode não ser alimentado correctamente.*

5. Desloque os guias de margem enquanto carrega na patilha respectiva para encaixar o papel que está a colocar.

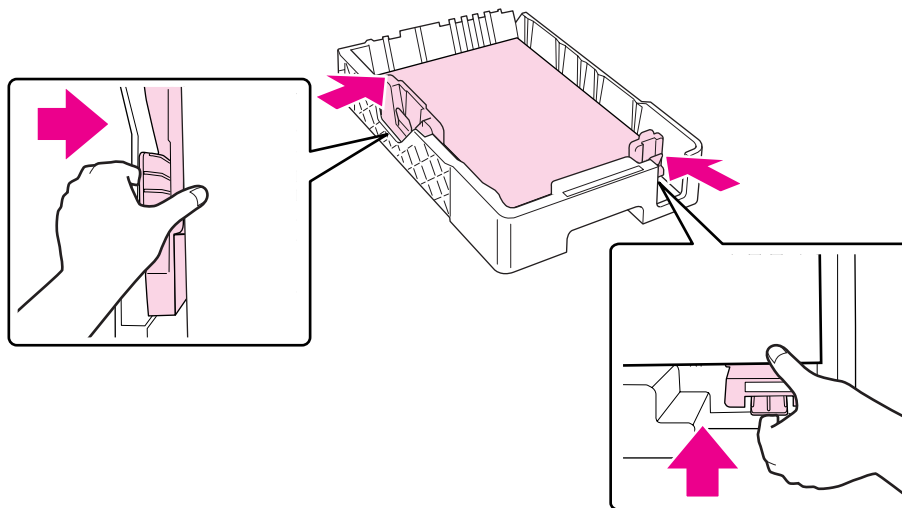

6. Volte a introduzir o alimentador na impressora.

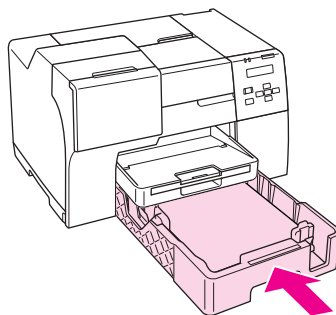

**Nota:**

- ❑ Não introduza o alimentador frontal à força. Se o fizer, pode provocar o encravamento do papel.
- ❑ Não mova os guias de margem depois de voltar a introduzir o alimentador frontal. Se o fizer, pode provocar o encravamento do papel.

7. Desloque para fora e estenda o receptor de extensão.

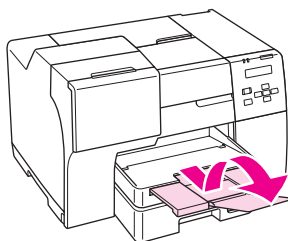

**Nota:**

- ❑ Deixe espaço suficiente na parte frontal da impressora para permitir que o papel seja totalmente ejetado.
- ❑ Certifique-se de que a resma de papel não ultrapassa a seta ≡ do guia de margem esquerdo.

## No alimentador posterior

1. Abra o suporte de papel.

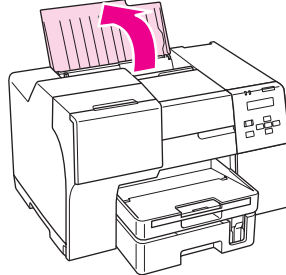

2. Desloque para fora e estenda o receptor de extensão.

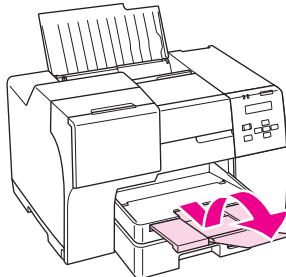

3. Desloque a guia da margem esquerda para a esquerda.

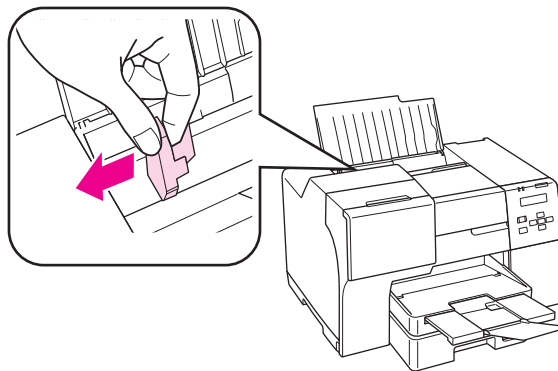

4. Folheie uma resma de papel e, em seguida, alinhe as margens das folhas numa superfície plana.

5. Coloque o papel no alimentador, com a face imprimível voltada para cima e encostado ao lado direito do alimentador posterior. Em seguida, desloque o guia de margem esquerdo de forma a encostá-lo à margem esquerda do papel.

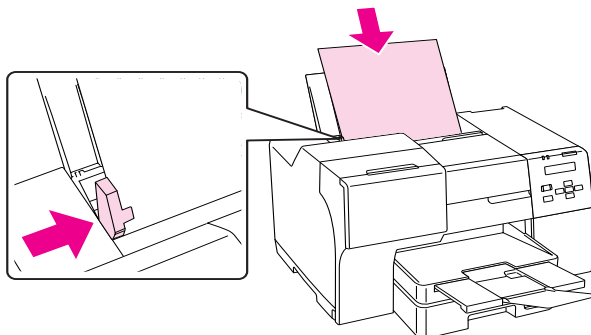

**Nota:**

- ❑ Deixe espaço suficiente na parte frontal da impressora para permitir que o papel seja totalmente ejetado.
- ❑ Coloque sempre o papel no alimentador posterior com a margem mais curta voltada para o interior da impressora, mesmo quando imprimir imagens na horizontal.
- ❑ Evite adicionar mais papel antes de acabar aquele que está a utilizar. Se o fizer, o papel pode não ser alimentado correctamente.
- ❑ Certifique-se de que a resma de papel não ultrapassa a seta  $\cong$  do guia de margem esquerdo.

---

## Colocar Envelopes

Para colocar envelopes no alimentador, execute as seguintes operações:

1. Abra o suporte de papel.

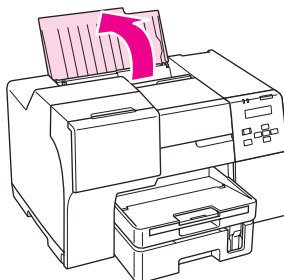

2. Desloque para fora e estenda o receptor de extensão.

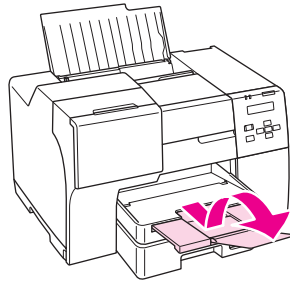

3. Desloque o guia de margem esquerdo para a esquerda.

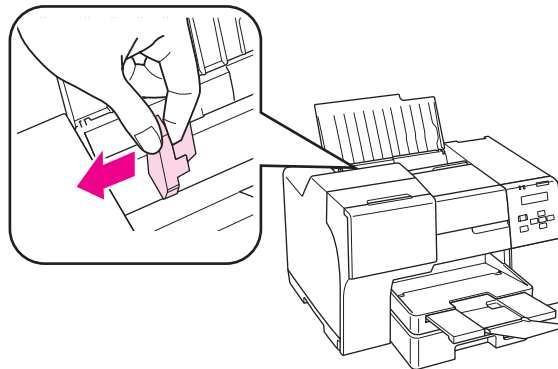

4. Coloque os envelopes com a margem mais curta voltada para o interior do dispositivo e com a aba voltada para baixo e para a esquerda. Em seguida, desloque o guia de margem esquerdo de forma a encostá-lo à margem esquerda dos envelopes.

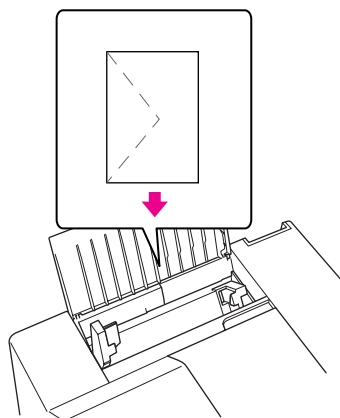

**Nota:**

- ❑ *A espessura e a qualidade de dobragem dos envelopes é muito variável. Se a espessura total do conjunto dos envelopes exceder os 15 mm, comprima-os e alise-os antes de os colocar no alimentador. Se a qualidade de impressão diminuir quando alimenta uma resma de envelopes, alimente um envelope de cada vez.*
- ❑ *Pode colocar até 15 envelopes de cada vez no alimentador posterior.*
- ❑ *Não utilize envelopes que estejam enrolados ou dobrados.*
- ❑ *Alise as abas dos envelopes antes de os colocar no alimentador.*
- ❑ *Alise a margem pela qual o envelope é alimentado antes de o colocar no alimentador.*
- ❑ *Evite utilizar envelopes demasiado finos porque podem enrolar-se durante a impressão.*

Para saber como imprimir, consulte as instruções apresentadas em seguida.

➔ Consulte “Imprimir em Envelopes” na página 40.

---

## **Instalar o receptor de saída**

O receptor de saída encontra-se no alimentador frontal. Desloque o receptor de extensão para fora e, em seguida, estenda a aba do receptor de extensão para evitar que as impressões deslizem para fora da impressora.

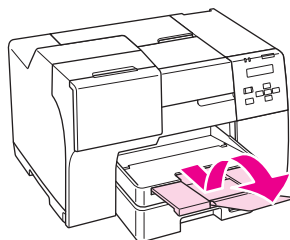

## **Instalar o receptor de suporte para o Epson Professional Flyer Paper (Papel de Folhetos Profissional Epson)**

Quando pretender imprimir em Epson Professional Flyer Paper (Papel de Folhetos Profissional Epson), instale o receptor de suporte. Recomenda-se a utilização do receptor de suporte, em particular quando o papel de saída se encontra enrolado e não pode ser colocado em resma. Para instalar o receptor de suporte, execute as seguintes operações.

1. Puxe o receptor de saída para fora.

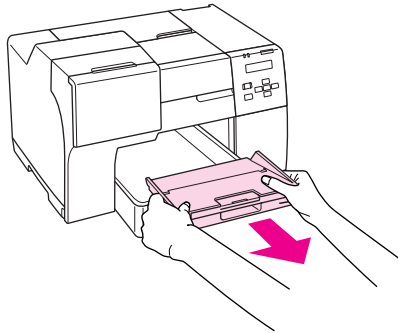

2. Desloque o receptor de suporte até encaixar. O receptor de suporte levanta ligeiramente.

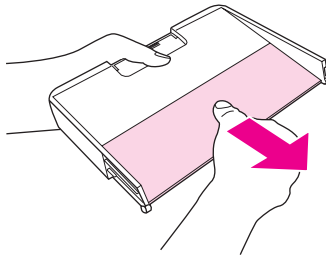

3. Volte a introduzir o receptor de saída na impressora.

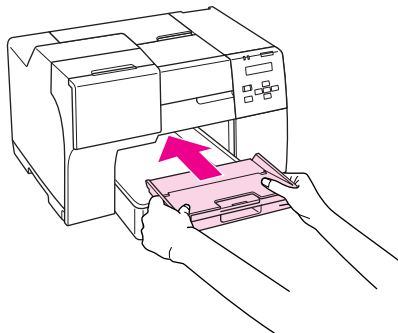

**Nota:**

Depois de imprimir no Epson Professional Flyer Paper (Papel de Folhetos Profissional Epson), empurre o receptor de suporte para o colocar na sua posição original.

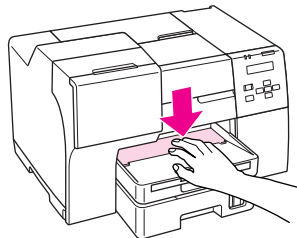

## Seleccionar o Tipo de Papel Correcto

A impressora ajusta-se automaticamente de acordo com o tipo de papel seleccionado nas definições de impressão. Por isso mesmo, a definição de tipo de papel é muito importante. Esta definição indica à impressora o tipo de papel que está a utilizar e ajusta a cobertura de tinta de acordo com o papel. A tabela apresentada em seguida indica as definições que deve seleccionar para o papel que está a utilizar.

Para este papel	Selecione esta definição de tipo de papel
Papel normal	plain papers
Epson Bright White Ink Jet Paper (papel EPSON branco brilhante para impressão com jacto de tinta)	
Epson Professional Flyer Paper (papel EPSON profissional de folhetos)	Epson Professional Flyer
Epson Photo Paper (papel EPSON de fotografia)	Epson Photo
Epson Matte Paper-Heavyweight (papel mate - gramagem elevada Epson)	Epson Matte
Epson Double-Sided Matte Paper (papel mate de dupla face Epson)	
Epson Photo Quality Ink Jet Paper (papel de qualidade fotográfica Epson)	Epson Photo Quality Ink Jet
Envelopes	Envelope

**Nota:**

A disponibilidade dos papéis especiais varia consoante o país. Para obter as informações mais recentes sobre o papel disponível na sua área, contacte o serviço de assistência a clientes Epson.

➔ Consulte "Sítio Web de Assistência Técnica" na página 156.



## Capítulo 3

# Processo Básico de Impressão

---

## Introdução

Esta secção explica as operações para os diferentes tipos de impressão.

### Imprimir Fotografias

Explica como imprimir fotografias em vários tipos de papel.

➔ Consulte “Imprimir Fotografias” na página 34.



### Imprimir Páginas Web

Explica como imprimir páginas Web de forma a ajustá-las a uma folha de papel e evitar que a área direita da página seja cortada.

➔ Consulte “Imprimir Páginas Web” na página 36.



## Imprimir Documentos

Explica como imprimir documentos em vários tipos de papel.

➔ Consulte “Imprimir Documentos” na página 38.



## Imprimir em Envelopes

Explica como imprimir em envelopes.

➔ Consulte “Imprimir em Envelopes” na página 40.

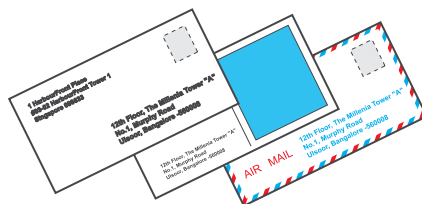

## Imprimir Fotografias



## Preparar o ficheiro de impressão

É necessário ajustar o ficheiro de imagem ao formato do papel. Se a aplicação que está a utilizar possuir definições de margens, certifique-se de que as margens não ultrapassam a área de impressão da página.

➔ Consulte “Área de impressão” na página 173.

## Colocar papel

Para saber como colocar papel, consulte a secção:

➔ Consulte “Colocar Papel” na página 23.

Quando utilizar papel especial Epson, consulte a secção:

➔ Consulte “Utilizar Papel Especial” na página 21.

## Definições da impressora em Windows

Para ajustar as definições da impressora, execute as seguintes operações.

1. Aceda às definições da impressora.

➔ Consulte “Aceder ao controlador de impressão para Windows” na página 15.

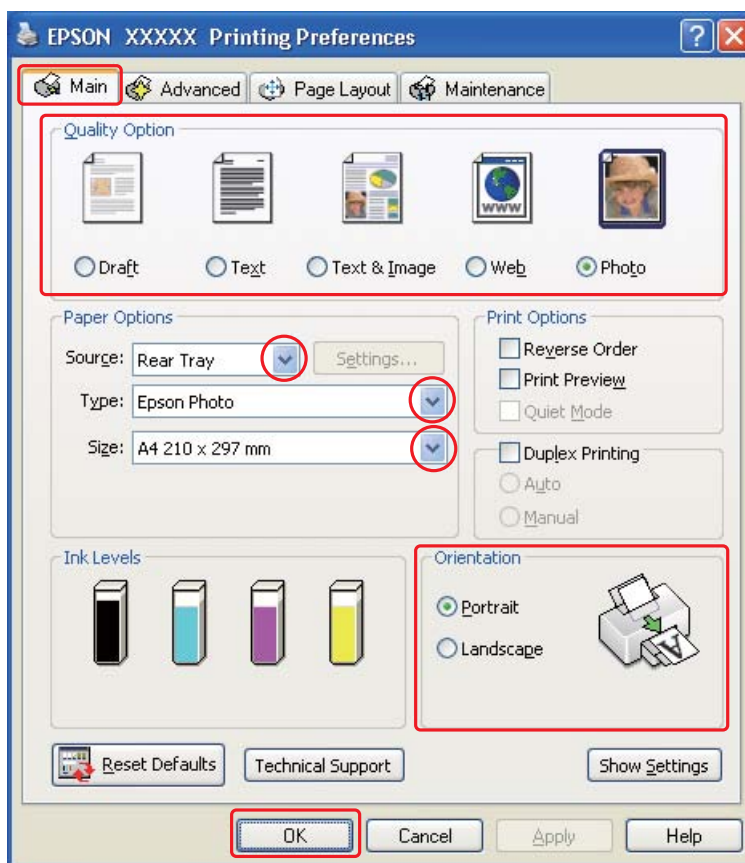

2. Faça clique no separador **Main (Principal)** e, em seguida, seleccione **Photo (Foto)** nas definições de Quality Option (Qualidade).
3. Seleccione o sistema de alimentação para a definição Source (Origem).
4. Seleccione a definição Type (Tipo) adequada.  
➔ Consulte “Seleccionar o Tipo de Papel Correcto” na página 32.
5. Seleccione a definição Size (Formato) adequada. Pode também definir um formato de papel personalizado. Para mais informações, consulte a ajuda interactiva.
6. Seleccione **Portrait (Vertical)** (altura) ou **Landscape (Paisagem)** (largura) para alterar a orientação da impressão.
7. Faça clique em **OK** para fechar a janela de definições da impressora.

Depois de executar as operações anteriores, efectue um teste de impressão e verifique os resultados antes de imprimir uma tarefa completa.

---

## **Imprimir Páginas Web**

### **Colocar papel**

Para saber como colocar papel, consulte a secção:

➔ Consulte “Colocar Papel” na página 23.

Quando utilizar papel especial Epson, consulte a secção:

➔ Consulte “Utilizar Papel Especial” na página 21.

### **Utilizar o EPSON Web-To-Page**

O software EPSON Web-To-Page permite imprimir páginas Web de modo a ajustá-las à largura do papel seleccionado.

**Nota:**

*Este software não está disponível para Windows Vista e XP x64.*

**Nota para utilizadores do Windows Internet Explorer 7:**

Imprimir páginas Web de acordo com o formato de papel é uma função de origem do Windows Internet Explorer 7.

1. No Internet Explorer, aceda à página Web que pretende imprimir.

Se tiver instalado o EPSON Web-To-Page, a barra de ferramentas do EPSON Web-To-Page aparece na janela do Internet Explorer.

2. Faça clique na tecla **Print (Imprimir)** na barra de ferramentas. Aparece a janela Print (Imprimir).

**Nota:**

Se pretender pré-visualizar o esquema da impressão, faça clique na tecla **Preview** situada na barra de ferramentas.

3. Faça clique com a tecla direita do rato no ícone da impressora e seleccione **Printing Preferences** no Windows XP e 2000.

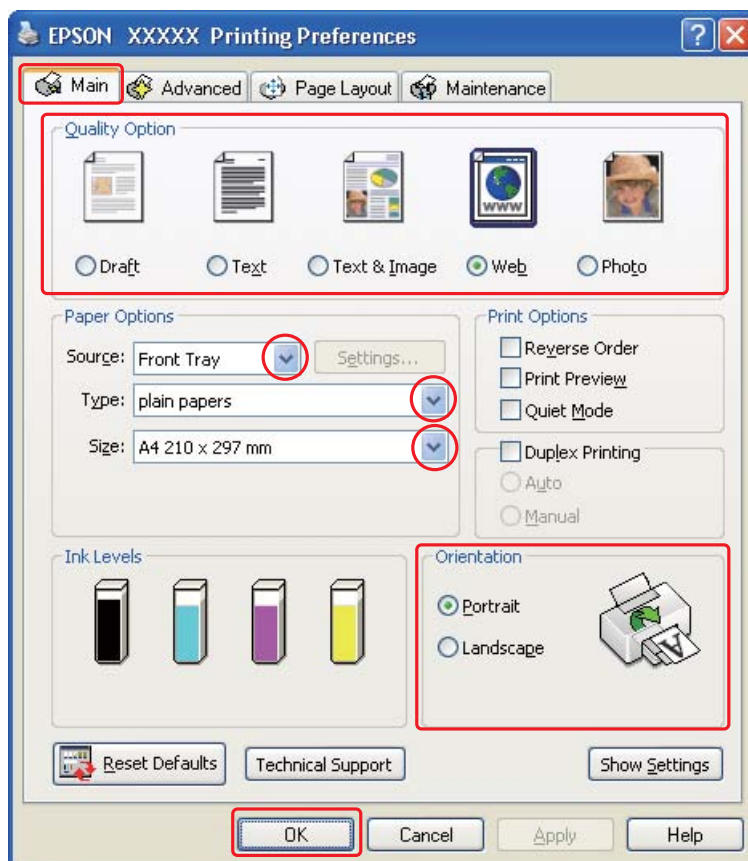

4. Faça clique no separador **Main (Principal)** e, em seguida, seleccione **Web** para a definição Quality Option (Qualidade).
5. Seleccione o sistema de alimentação para a definição Source (Origem).
6. Seleccione a definição Type (Tipo) adequada.  
➔ Consulte “Seleccionar o Tipo de Papel Correcto” na página 32.
7. Seleccione a definição Size (Formato) adequada. Pode também definir um formato de papel personalizado. Para mais informações, consulte a ajuda interactiva.
8. Seleccione **Portrait (Vertical)** (altura) ou **Landscape (Paisagem)** (largura) para alterar a orientação da impressão.
9. Faça clique em **OK** para fechar a janela de definições da impressora.
10. Imprima a página.

---

## ***Imprimir Documentos***



## ***Colocar papel***

Para saber como colocar papel, consulte a secção:

➔ Consulte “Colocar Papel” na página 23.

Quando utilizar papel especial Epson, consulte a secção:

➔ Consulte “Utilizar Papel Especial” na página 21.

## Definições da impressora em Windows

1. Abra o ficheiro que pretende imprimir.
2. Aceda às definições da impressora.
  - ➔ Consulte “Aceder ao controlador de impressão para Windows” na página 15.

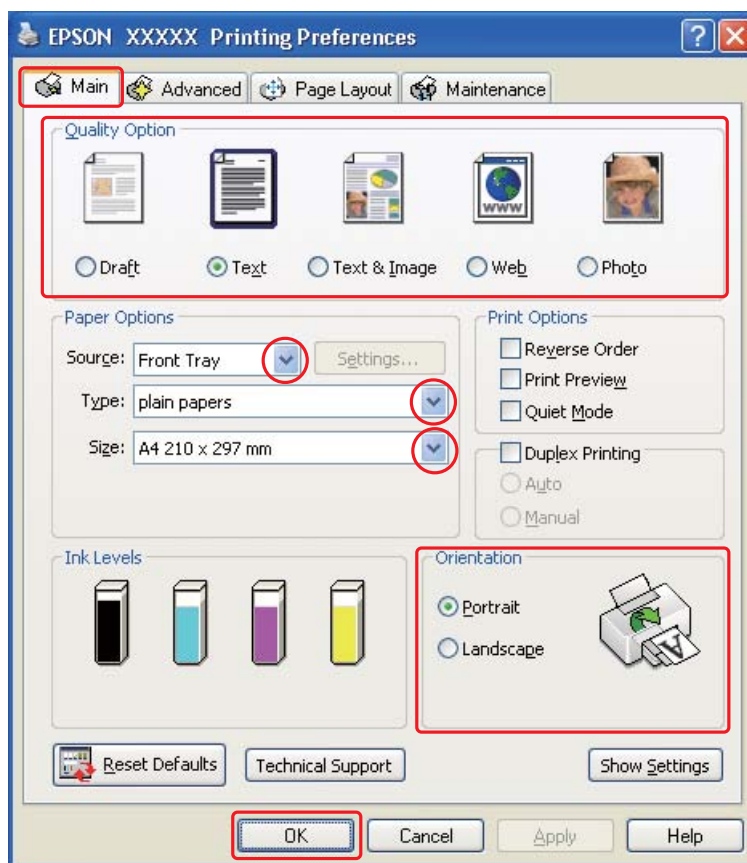

3. Faça clique no separador **Main (Principal)** e, em seguida, seleccione uma das seguintes Quality Options (Opções de qualidade):
  - Draft (Prova)** para rascunhos com pouca qualidade de impressão
  - Text (Texto)** para documentos de texto com qualidade de texto superior
  - Text & Image (Texto e Imagem)** para documentos de texto e imagem com qualidade superior
4. Seleccione o sistema de alimentação para a definição Source (Origem).

5. Seleccione a definição Type (Tipo) adequada.  
➔ Consulte “Seleccionar o Tipo de Papel Correcto” na página 32.
6. Seleccione a definição Size (Formato) adequada. Pode também definir um formato de papel personalizado. Para mais informações, consulte a ajuda interactiva.
7. Seleccione **Portrait (Vertical)** (altura) ou **Landscape (Paisagem)** (largura) para alterar a orientação da impressão.
8. Faça clique em **OK** para fechar a janela de definições da impressora.
9. Imprima o ficheiro.

---

## Imprimir em Envelopes

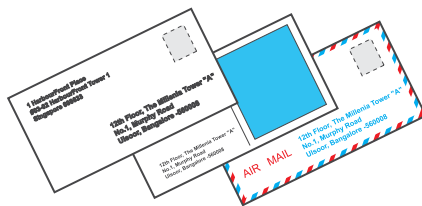

## Colocar envelopes

Para saber como colocar envelopes, consulte a secção:

- ➔ Consulte “Colocar Envelopes” na página 28.

Para saber qual a área de impressão, consulte a secção indicada em seguida.

- ➔ Consulte “Área de impressão” na página 173.

## Definições da impressora em Windows

1. Aceda às definições da impressora.



➔ Consulte “Aceder ao controlador de impressão para Windows” na página 15.

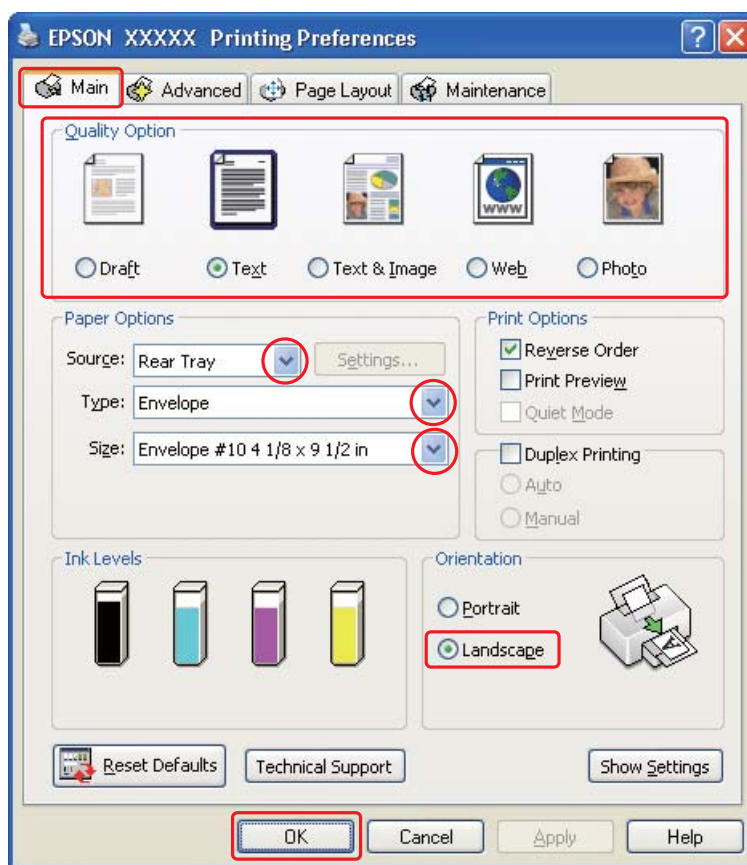

2. Faça clique no separador **Main (Principal)** e, em seguida, seleccione uma das seguintes Quality Options (Opções de qualidade):
  - Text (Texto)** para a maior parte dos envelopes
  - Text & Image (Texto e Imagem)** para imprimir imagens nos envelopes
3. Seleccione **Rear Tray (Alimentador Posterior)** para a definição Source (Origem).
4. Seleccione **Envelope** para a definição Type (Tipo).
5. Seleccione o formato de envelope adequado a partir das definições Size (Formato) disponíveis. Pode também definir um formato personalizado. Para mais informações, consulte a ajuda interactiva.
6. Seleccione **Landscape (Horizontal)** para a definição Orientation (Orientação).
7. Faça clique em **OK** para fechar a janela de definições da impressora.

8. Imprima o envelope.

---

## Cancelar a Impressão

Se tiver de cancelar a impressão, siga as instruções apresentadas na secção adequada.

### Utilizar a tecla da impressora

#### Para utilizadores da B-500DN

Pressione a tecla  **Cancel (Cancelar)** para cancelar uma tarefa de impressão que esteja a decorrer.

#### Para utilizadores da B-300

Pressione a tecla  **Paper/Cancel (Papéis/Cancelar)** para cancelar uma tarefa de impressão que esteja a decorrer.

## Windows

Quando começa a imprimir, aparece o medidor de evolução no ecrã do computador.

Faça clique na tecla **Stop (Parar)** para cancelar a impressão.

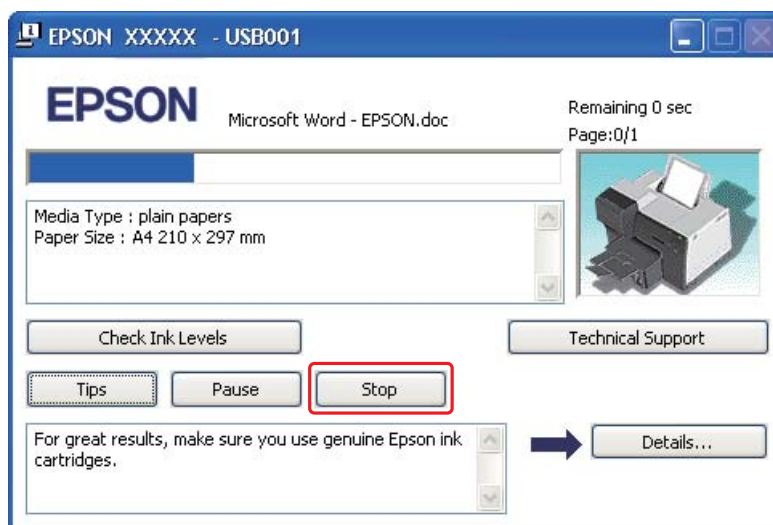

## Capítulo 4

# Imprimir com Opções de Esquema Especiais

## Introdução

Pode imprimir utilizando vários esquemas para projectos especiais, como, por exemplo, pequenos livros e posters.

## Impressão Frente e Verso (apenas para Windows)

Permite imprimir em ambos os lados do papel.

➔ Consulte “Impressão Frente e Verso” na página 46.

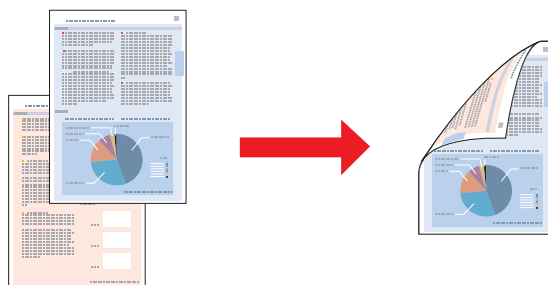

## ***Impressão com a Opção Ajustar à Página***

Permite aumentar ou reduzir automaticamente o tamanho do documento de forma a ajustá-lo ao formato de papel seleccionado no controlador de impressão.

➔ Consulte “Impressão com a Opção Ajustar à Página” na página 61.

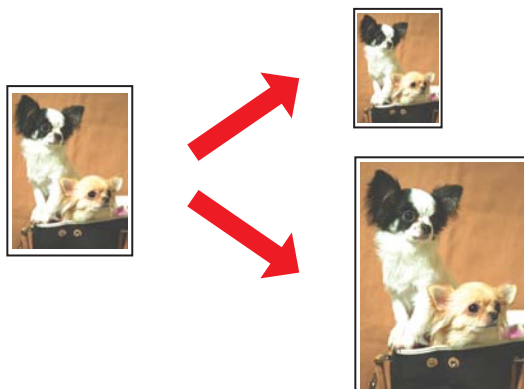

## ***Impressão com a Opção de Páginas por Folha***

Permite imprimir duas ou quatro páginas numa única folha de papel.

➔ Consulte “Impressão com a Opção de Páginas por Folha” na página 64.

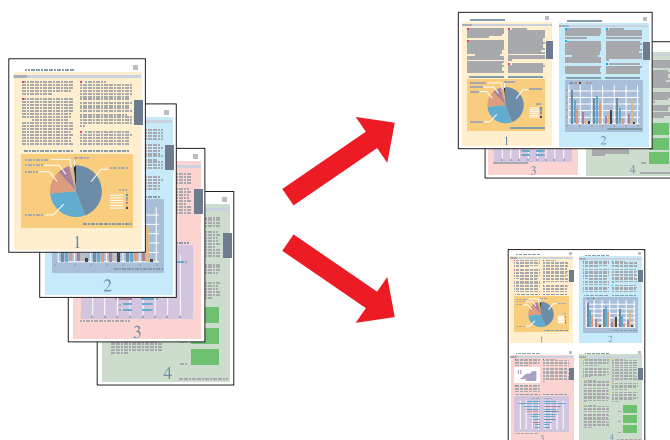

## ***Impressão de Poster (apenas para Windows)***

Permite ampliar uma página de um documento de forma a abranger 4, 9 ou 16 folhas de papel impressas e, em seguida, criar um poster.

➔ Consulte “Impressão de Poster” na página 67.

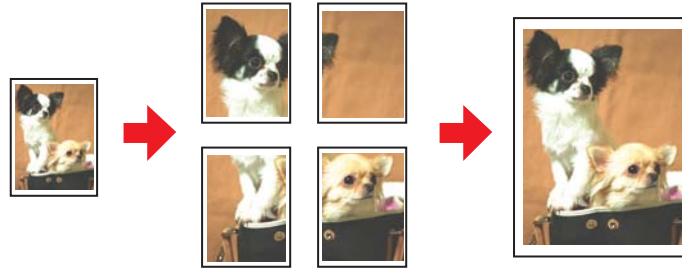

## ***Impressão com a Opção de Marca de Água (apenas para Windows)***

Permite imprimir texto ou uma imagem como uma marca de água em cada página da impressão.

➔ Consulte “Impressão de Marca de Água” na página 73.

Por exemplo, pode colocar a indicação “Confidencial” num documento importante.



---

## ***Impressão Frente e Verso***

Estão disponíveis dois tipos de impressão frente e verso: normal e livro dobrado.

A impressão frente e verso normal permite imprimir as páginas ímpares em primeiro lugar. Depois destas páginas estarem impressas, pode voltar a colocá-las no alimentador para imprimir as páginas pares na outra face do papel.

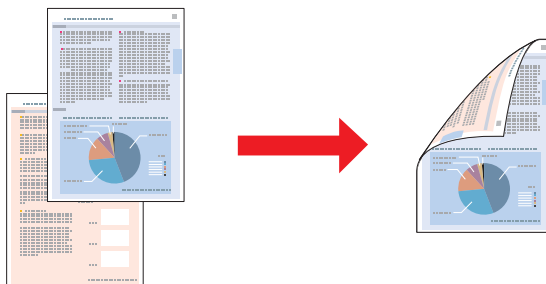

A opção de impressão de livro dobrado permite produzir impressões em forma de livro com uma única dobra. As páginas que vão ficar voltadas para o exterior (depois de dobrar a página) são impressas em primeiro lugar. As páginas que vão ficar voltadas para o interior do livro podem ser impressas depois de voltar a colocar o papel na impressora, tal como indica a figura.

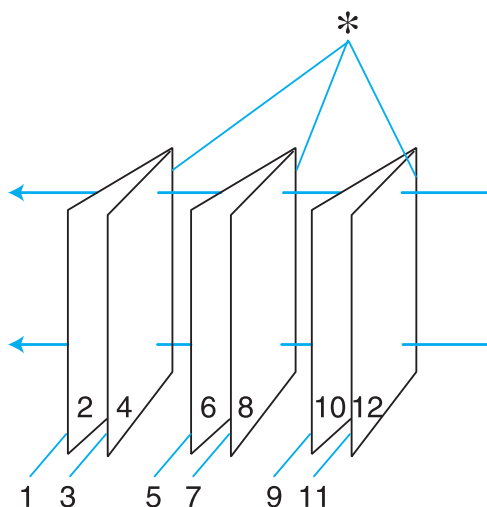

Livro com uma única dobra

\*: Margem de união

Pode criar um livro começando por imprimir as páginas 1 e 4 na primeira folha de papel, as páginas 5 e 8 na segunda folha e as páginas 9 e 12 na terceira folha.

Depois de voltar a colocar as folhas impressas no alimentador posterior, imprima as páginas 2 e 3 no verso da primeira folha de papel, as páginas 6 e 7 no verso da segunda folha e as páginas 10 e 11 no verso da terceira folha.

Em seguida, dobre as páginas impressas e una-as para formar um livro.

**Nota:**

- Dependendo do papel, poderá carregar até 30 folhas de cada vez no alimentador posterior, durante a impressão em frente e verso.
- Quando imprimir em ambos os lados da folha, utilize apenas papel adequado a esse tipo de impressão; caso contrário, a qualidade de impressão poderá diminuir.
- Consoante o tipo de papel e a quantidade de tinta utilizada para imprimir texto e imagens, é possível que a tinta passe de um lado para o outro do papel.
- Durante a impressão frente e verso, a superfície do papel poderá ficar esborratada.

## Impressão frente e verso normal

### Impressão frente e verso automática (utilizando a unidade duplex)

Para imprimir as páginas ímpares e as páginas pares em lados opostos da folha utilizando a unidade duplex, siga as instruções dadas a adiante.

**Nota:**

A impressão frente e verso automática suporta apenas papel normal.

1. Aceda às definições da impressora.

➔ Consulte “Aceder ao controlador de impressão para Windows” na página 15.

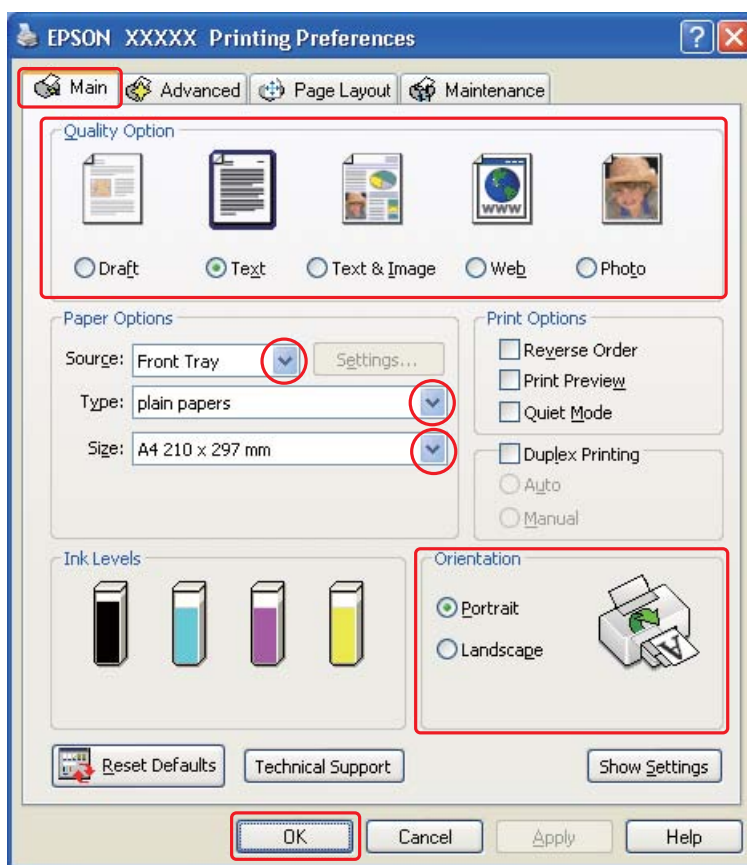



2. Faça clique no separador **Main (Principal)** e, em seguida, seleccione uma das seguintes Quality Options (Opções de qualidade):
  - Draft (Prova)** para rascunhos com pouca qualidade de impressão
  - Text (Texto)** para páginas só de texto
  - Text & Image (Texto e Imagem)** para páginas de texto e imagem com qualidade superior
  - Web** para páginas Web
  - Photo (Foto)** para uma boa qualidade e velocidade
3. Seleccione o sistema de alimentação para a definição Source (Origem).
4. Seleccione **plain papers (Papel Normal)** para a definição Type (Tipo).
  - ➔ Consulte “Seleccionar o Tipo de Papel Correcto” na página 32.
5. Seleccione a definição Size (Formato) adequada.
6. Seleccione **Portrait (Vertical)** (altura) ou **Landscape (Paisagem)** (largura) para alterar a orientação da impressão.

7. Faça clique no separador **Page Layout (Esquema de Página)** e, em seguida, seleccione a caixa de verificação **Duplex Printing (Impressão Dúplex)**.

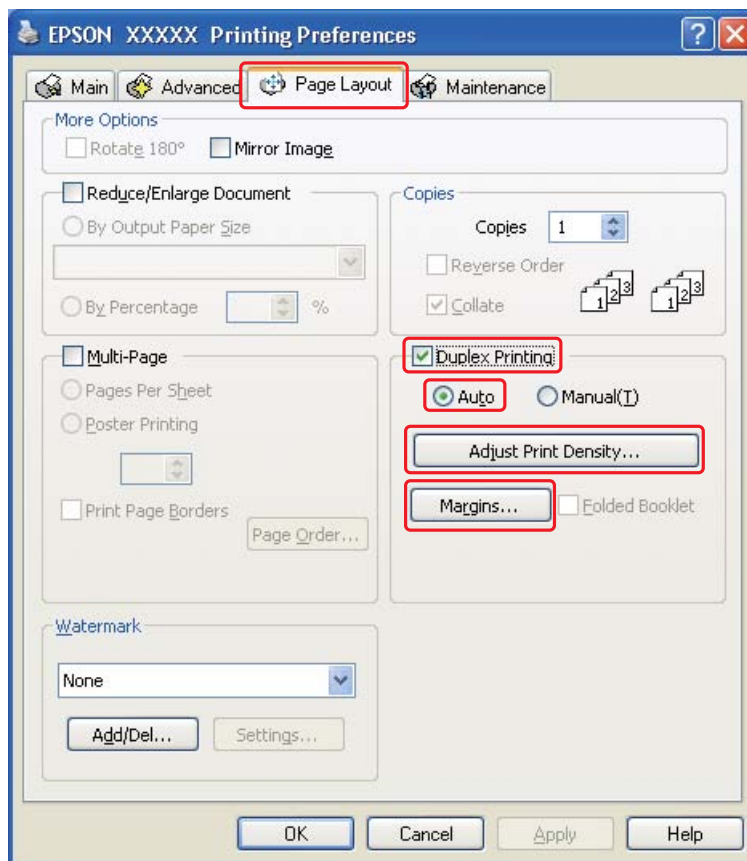

8. Seleccione **Auto** para utilizar a função de impressão frente e verso automática.

9. Faça clique em **Adjust Print Density (Ajustar Densidade de Impressão)** para abrir a janela Print Density Adjustment (Ajuste da Densidade de Impressão).

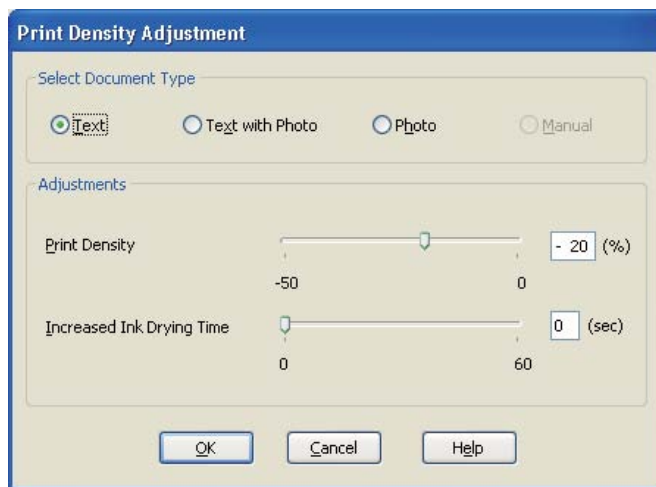

10. Seleccione o tipo de documento adequado para a definição Select Document Type (Seleccionar Tipo de Documento).
11. Especifique a Print Density (Densidade Impressão) e Increased Ink Drying Time (Mais Tempo de Secagem da Tinta) para a definição Adjustments (Ajustes).

**Nota:**

*Se pretender imprimir dados com fotografias de densidade elevada em ambos os lados do papel, reduza a densidade de impressão e aumente o tempo de secagem para uma impressão otimizada.*

12. Faça clique em **OK** para regressar à janela Page Layout (Esquema de Página).
13. Faça clique em **Margins (Margens)** para abrir a janela Margins (Margens).

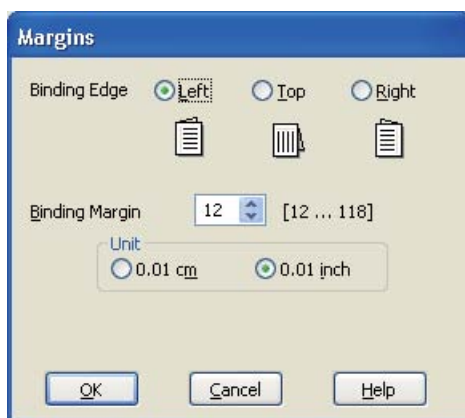

14. Especifique a margem do papel onde pretende colocar a união. Pode seleccionar de entre as opções **Left (Esquerda)**, **Top (Topo)** ou **Right (Direita)**.
15. Selecciona a Unidade (**cm** ou **inch**). Em seguida, especifique a largura da margem de união. Pode definir um valor compreendido entre 0,3 e 3,0 cm ou entre 0,12 e 1,18 polegadas.

**Nota:**

*A margem de união real pode variar consoante as definições especificadas na aplicação que está a utilizar. Antes de imprimir uma tarefa de impressão completa, imprima algumas folhas para verificar os resultados.*

16. Faça clique em **OK** para regressar à janela Page Layout (Esquema de Página). Em seguida, faça clique em **OK** para guardar as definições.
17. Coloque papel na impressora e envie a tarefa de impressão a partir da aplicação.  
➔ Consulte “Colocar Papel” na página 23.

**Nota:**

*Não puxe o papel para fora com força quando a impressora ejectar o papel após imprimir num dos lados.*

### **Impressão frente e verso manual**

Para imprimir as páginas ímpares e as páginas pares em lados opostos da folha, execute as seguintes operações:

1. Aceda às definições da impressora.

➔ Consulte “Aceder ao controlador de impressão para Windows” na página 15.

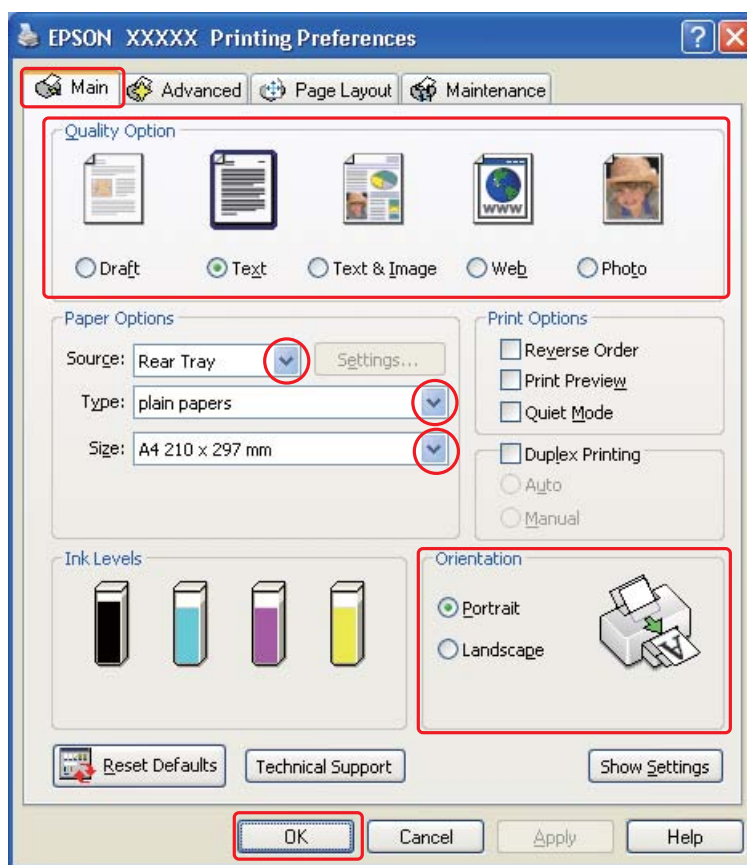

2. Faça clique no separador **Main (Principal)** e, em seguida, seleccione uma das seguintes Quality Options (Opções de qualidade):
  - Draft (Prova)** para rascunhos com pouca qualidade de impressão
  - Text (Texto)** para páginas só de texto
  - Text & Image (Texto e Imagem)** para páginas de texto e imagem com qualidade superior
  - Web** para páginas Web
  - Photo (Foto)** para uma boa qualidade e velocidade
3. Seleccione **Rear Tray (Alimentador Posterior)** para a definição Source (Origem).
4. Seleccione a definição Type (Tipo) adequada.
  - ➔ Consulte “Seleccionar o Tipo de Papel Correcto” na página 32.

5. Seleccione a definição Size (Formato) adequada.
6. Seleccione **Portrait (Vertical)** (altura) ou **Landscape (Paisagem)** (largura) para alterar a orientação da impressão.
7. Faça clique no separador **Page Layout (Esquema de Página)** e, em seguida, seleccione a caixa de verificação **Duplex Printing (Impressão Dúplex)**.

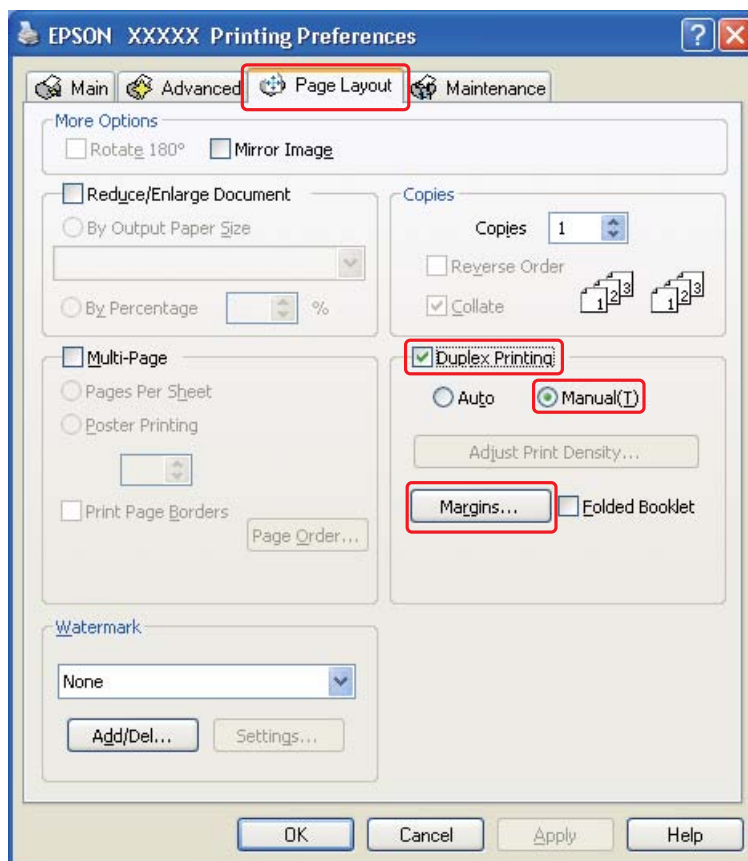

8. Seleccione **Manual** para utilizar a função de impressão frente e verso manual.

9. Faça clique em **Margins (Margens)** para abrir a janela Margins (Margens).

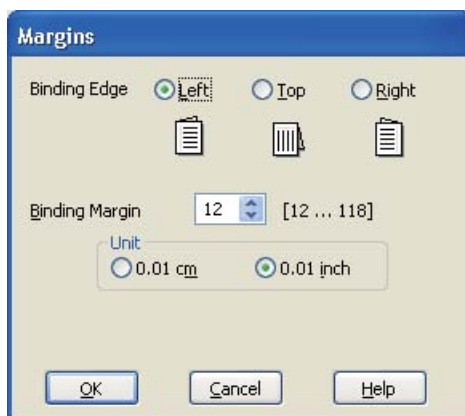

10. Especifique a margem do papel onde pretende colocar a união. Pode seleccionar de entre as opções **Left (Esquerda)**, **Top (Topo)** ou **Right (Direita)**.
11. Seleccione a Unidade (**cm** ou **inch**). Em seguida, especifique a largura da margem de união. Pode definir um valor compreendido entre 0,3 e 3,0 cm ou entre 0,12 e 1,18 polegadas.

**Nota:**

*A margem de união real pode variar consoante as definições especificadas na aplicação que está a utilizar. Antes de imprimir uma tarefa de impressão completa, imprima algumas folhas para verificar os resultados.*

12. Faça clique em **OK** para regressar à janela Page Layout (Esquema de Página). Em seguida, faça clique em **OK** para guardar as definições.
13. Coloque papel no alimentador posterior e envie a tarefa de impressão a partir da aplicação. Enquanto a impressora imprime as páginas ímpares, são apresentadas instruções sobre como criar páginas pares.

➔ Consulte “Colocar Papel” na página 23.

14. Siga as instruções apresentadas no ecrã para voltar a colocar o papel.

**Nota:**

- ❑ *O papel poderá ficar enrolado durante a impressão, dependendo da quantidade de tinta utilizada. Se isso acontecer, enrole ligeiramente o papel no sentido contrário antes de o voltar a colocar na impressora.*
- ❑ *Alinhe as margens das folhas numa superfície plana antes de as voltar a colocar na impressora.*
- ❑ *Quando voltar a colocar as impressões, siga as instruções apresentadas. Se não o fizer, o papel pode encravar ou as margens de união poderão não ser as correctas.*

- ❑ *Se ocorrer um encravamento de papel, consulte a secção indicada em seguida.*
  - ➔ *Consulte “Encravamento de Papel” na página 138.*

15. Quando voltar a colocar o papel, faça clique em **Resume (Retomar)** para imprimir as páginas pares.

## ***Impressão de livro dobrado***

### ***Impressão frente e verso manual***

Para criar um livro dobrado, execute as seguintes operações:

***Nota:***

*A função de impressão frente e verso de livro dobrado fica disponível apenas quando é definida a impressão frente e verso manual.*

1. Aceda às definições da impressora.



➔ Consulte “Aceder ao controlador de impressão para Windows” na página 15.

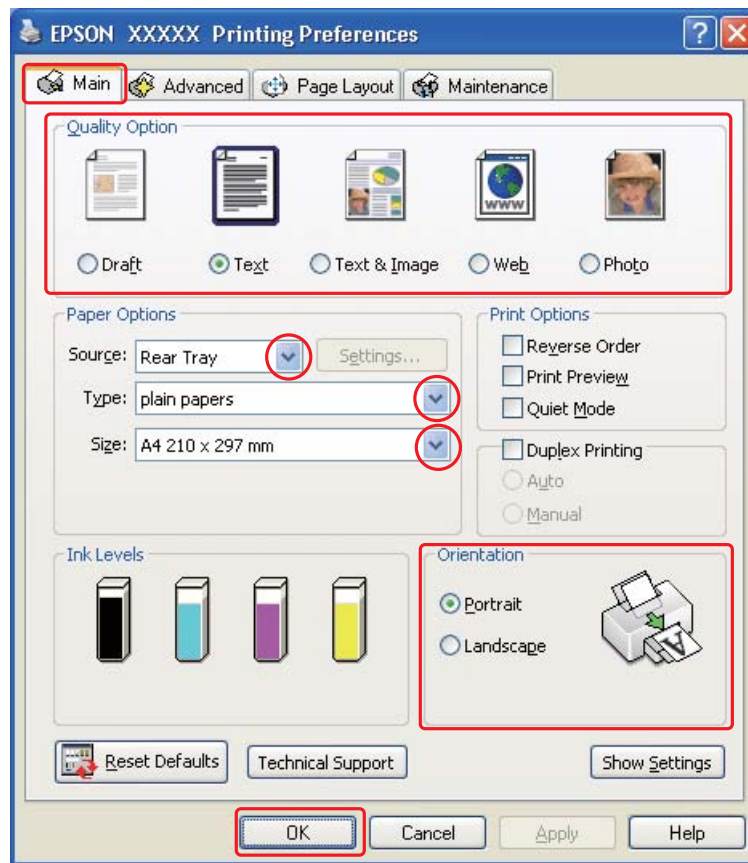

2. Faça clique no separador **Main (Principal)** e, em seguida, seleccione uma das seguintes Quality Options (Opções de qualidade):
  - Draft (Prova)** para rascunhos com pouca qualidade de impressão
  - Text (Texto)** para páginas só de texto
  - Text & Image (Texto e Imagem)** para páginas de texto e imagem com qualidade superior
  - Web** para páginas Web
  - Photo (Foto)** para uma boa qualidade e velocidade
3. Seleccione **Rear Tray (Alimentador Posterior)** para a definição Source (Origem).
4. Seleccione a definição Type (Tipo) adequada.
  - ➔ Consulte “Seleccionar o Tipo de Papel Correcto” na página 32.
5. Seleccione a definição Size (Formato) adequada.
6. Seleccione **Portrait (Vertical)** (altura) ou **Landscape (Paisagem)** (largura) para alterar a orientação da impressão.

7. Faça clique no separador **Page Layout (Esquema de Página)** e seleccione a caixa de verificação **Duplex Printing (Impressão Dúplex)**. Em seguida, seleccione **Manual** e seleccione a caixa de verificação **Folded Booklet (Livro Dobrado)**.

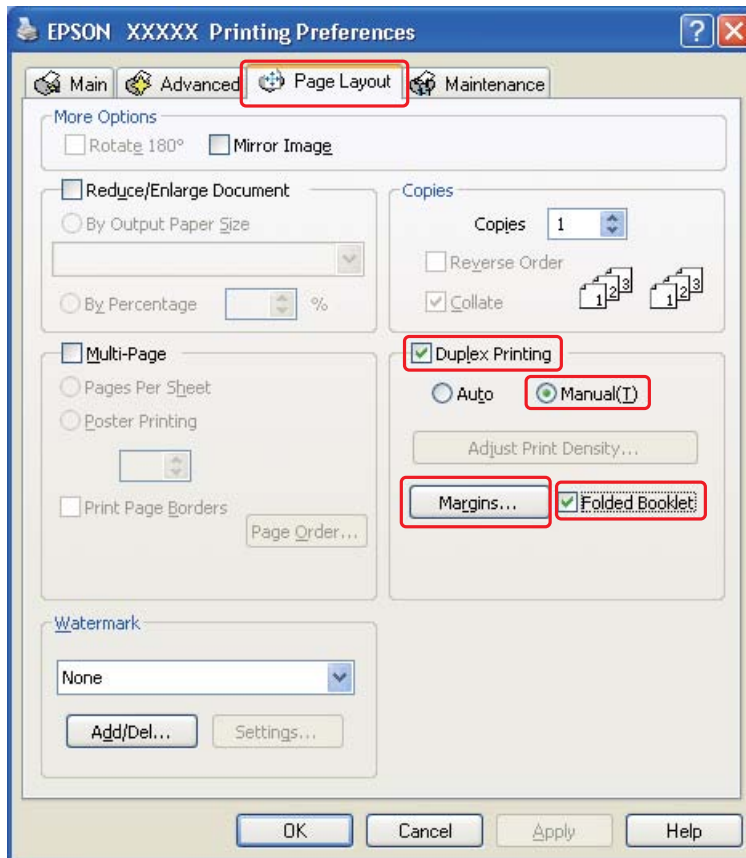

8. Faça clique em **Margins (Margens)** para abrir a janela Margins (Margens).

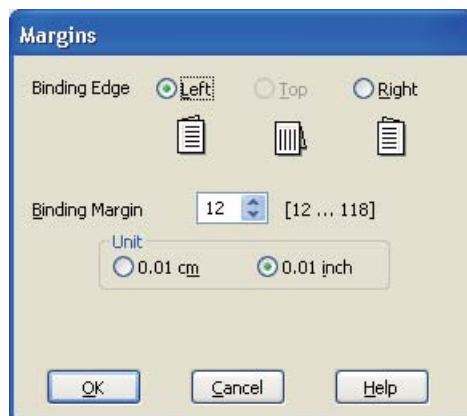

9. Especifique a margem do papel onde pretende colocar a união. Pode seleccionar de entre as opções **Left (Esquerda)**, **Top (Topo)** ou **Right (Direita)**.

**Nota:**

Quando seleccionar **Portrait (Vertical)** para a definição *Orientation (Orientação)*, as posições de união **Left (Esquerda)** ou **Right (Direita)** ficam disponíveis. A posição de união **Top (Topo)** fica disponível quando selecciona **Landscape (Paisagem)** para a definição *Orientação*.

10. Selecciona a Unidade (**cm** ou **inch**). Especifique a largura da margem de união.

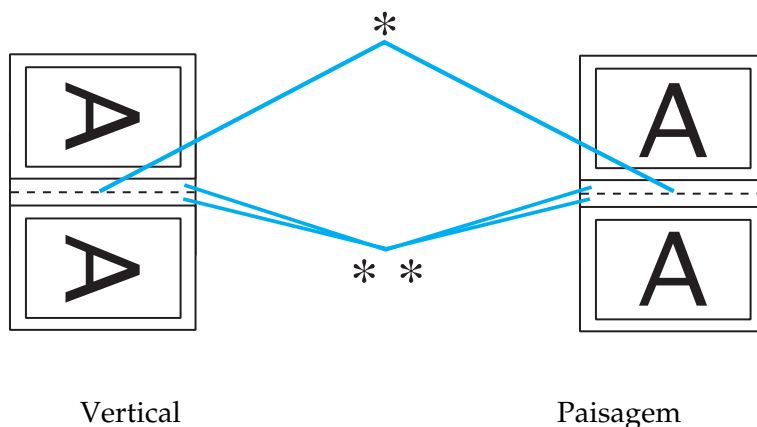

\* : Dobra

\*\* : Margem

Pode definir um valor compreendido entre 0,3 e 3,0 cm ou entre 0,12 e 1,18 polegadas. Essa largura de margem será utilizada em ambos os lados da dobra. Por exemplo, se especificar uma margem de 1 cm, será criada uma margem de 2 cm (será inserida uma margem de 1 cm de cada lado da dobra).

11. Faça clique em **OK** para regressar à janela Page Layout (Esquema de Página). Em seguida, faça clique em **OK** para guardar as definições.
12. Coloque papel no alimentador posterior e envie a tarefa de impressão a partir da aplicação. Enquanto a impressora imprime as páginas voltadas para o exterior, são apresentadas instruções sobre como imprimir as páginas voltadas para o interior.
- ➔ Consulte “Colocar Papel” na página 23.
13. Siga as instruções apresentadas no ecrã para voltar a colocar o papel.

**Nota:**

- ❑ O papel poderá ficar enrolado durante a impressão, dependendo da quantidade de tinta utilizada. Se isso acontecer, enrole ligeiramente o papel no sentido contrário antes de o voltar a colocar na impressora.
  - ❑ Alinhe as margens das folhas numa superfície plana antes de as voltar a colocar na impressora.
  - ❑ Quando voltar a colocar as impressões, siga as instruções apresentadas. Se não o fizer, o papel pode encravar ou as margens de união poderão não ser as correctas.
  - ❑ Se ocorrer um encravamento de papel, consulte a secção indicada em seguida.  
➔ Consulte “Encravamento de Papel” na página 138.
14. Quando voltar a colocar o papel, faça clique em **Resume (Retomar)** para imprimir as páginas voltadas para o interior.
  15. Quando terminar a impressão, dobre as folhas e una-as com agrafos ou outro método de união.

---

## Impressão com a Opção Ajustar à Página

Pode imprimir com a função Ajustar à Página (Fit to Page), quando pretender imprimir, por exemplo, um documento de formato A4 em papel de outro formato.

A função Ajustar à Página (Fit to Page) redimensiona automaticamente a página que pretende imprimir ao formato de papel que seleccionou. Pode também redimensionar a página manualmente.

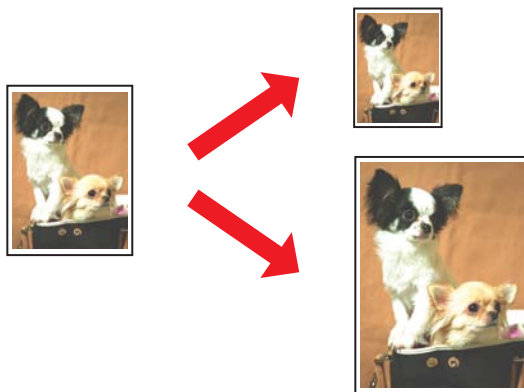

## Definições da impressora em Windows

1. Aceda às definições da impressora.

➔ Consulte “Aceder ao controlador de impressão para Windows” na página 15.

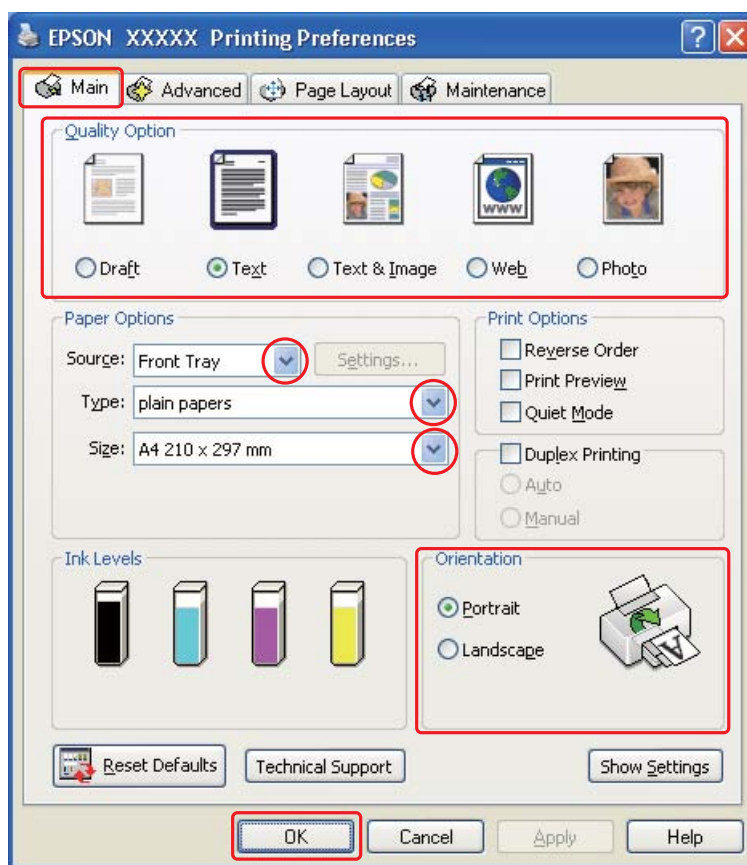

2. Faça clique no separador **Main (Principal)** e, em seguida, seleccione uma das seguintes Quality Options (Opções de qualidade):
  - Draft (Prova)** para rascunhos com pouca qualidade de impressão
  - Text (Texto)** para páginas só de texto
  - Text & Image (Texto e Imagem)** para páginas de texto e imagem com qualidade superior
  - Web** para páginas Web
  - Photo (Foto)** para uma boa qualidade e velocidade
3. Seleccione o sistema de alimentação para a definição Source (Origem).
4. Seleccione a definição Type (Tipo) adequada.
  - ➔ Consulte “Seleccionar o Tipo de Papel Correcto” na página 32.

5. Seleccione a definição Size (Formato) adequada.
6. Seleccione **Portrait (Vertical)** (altura) ou **Landscape (Paisagem)** (largura) para alterar a orientação da impressão.
7. Faça clique no separador **Page Layout (Esquema de Página)** e, em seguida, seleccione a caixa de verificação **Reduce /Enlarge Document (Reduzir/Aumentar Documento)**.

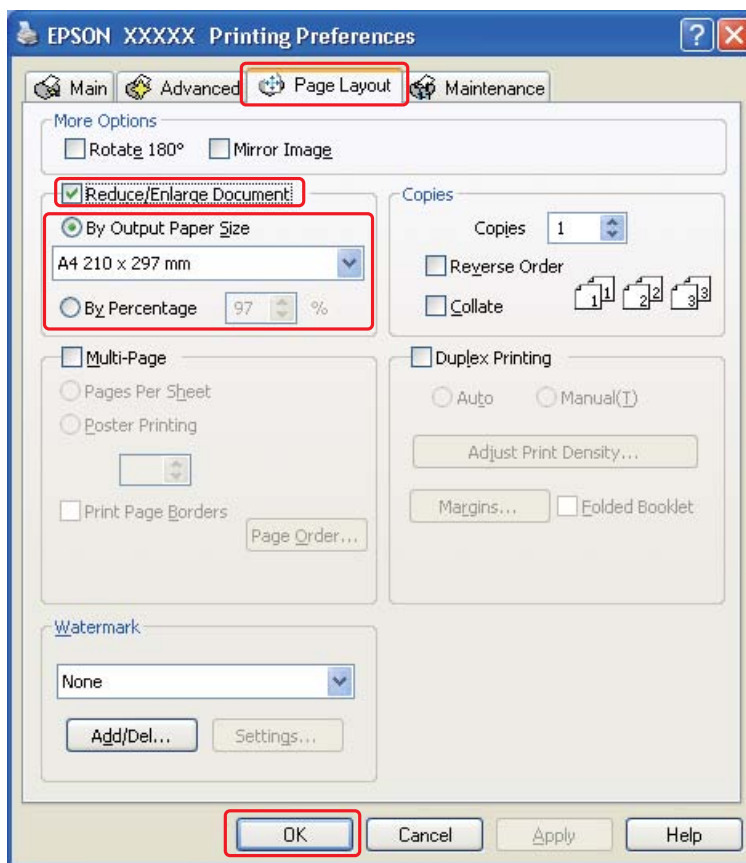

8. Execute uma das seguintes operações:
  - Se tiver seleccionado **By Output Paper Size (Por Formato de Papel de Saída)**, seleccione o formato de papel que está a utilizar a partir da lista pendente.
  - Se tiver seleccionado **By Percentage (Por Percentagem)**, utilize as setas para seleccionar uma percentagem.
9. Faça clique em **OK** para fechar a janela de definições da impressora.

Depois de executar as operações anteriores, efectue um teste de impressão e verifique os resultados antes de imprimir uma tarefa completa.

## ***Impressão com a Opção de Páginas por Folha***

A opção de impressão de páginas por folha (Pages Per Sheet) permite imprimir duas ou quatro páginas numa única folha de papel.

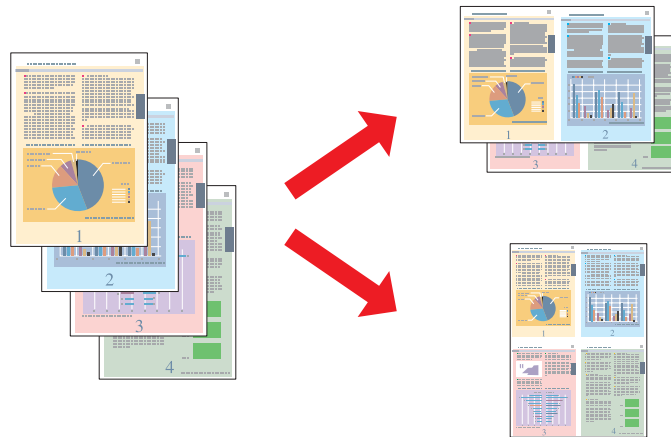

## ***Definições da impressora em Windows***

1. Aceda às definições da impressora.



➔ Consulte “Aceder ao controlador de impressão para Windows” na página 15.

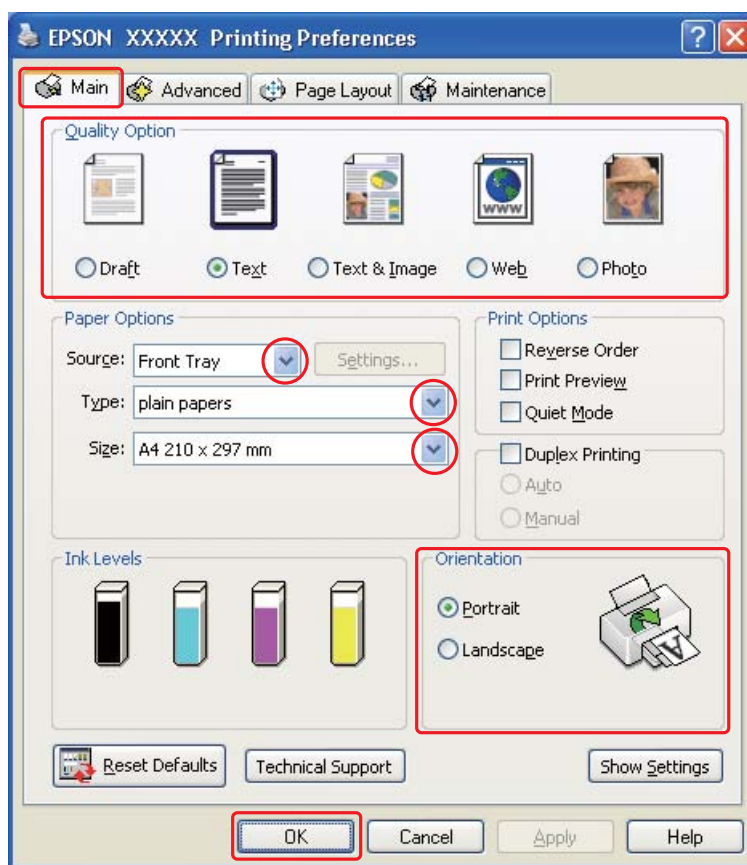

2. Faça clique no separador **Main (Principal)** e, em seguida, seleccione uma das seguintes Quality Options (Opções de qualidade):
  - Draft (Prova)** para rascunhos com pouca qualidade de impressão
  - Text (Texto)** para páginas só de texto
  - Text & Image (Texto e Imagem)** para páginas de texto e imagem com qualidade superior
  - Web** para páginas Web
  - Photo (Foto)** para uma boa qualidade e velocidade
3. Seleccione o sistema de alimentação para a definição Source (Origem).
4. Seleccione a definição Type (Tipo) adequada.
  - ➔ Consulte “Seleccionar o Tipo de Papel Correcto” na página 32.

5. Seleccione a definição Size (Formato) adequada.
6. Seleccione **Portrait (Vertical)** (altura) ou **Landscape (Paisagem)** (largura) para alterar a orientação da impressão.
7. Faça clique no separador **Page Layout (Esquema de Página)**, seleccione **Multi-Page (Multi-Páginas)** e, em seguida, seleccione **Pages Per Sheet (Páginas por Folha)**.

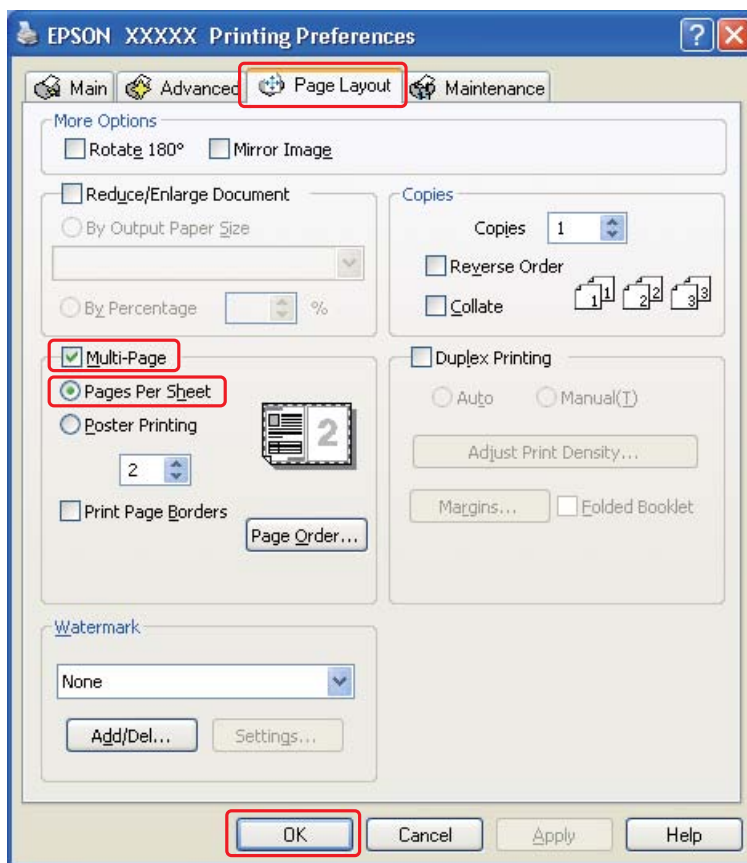

8. Seleccione entre as definições apresentadas em seguida para a impressão de Pages Per Sheet (Páginas por Folha):

<b>2, 4</b>	Imprime duas ou quatro páginas do documento numa única folha de papel.
<b>Print Page Borders (Imprimir Limites de Página)</b>	Imprime molduras à volta das páginas impressas em cada folha.
<b>Page Order (Ordem das Páginas)</b>	Permite especificar a ordem de impressão das páginas no papel. Algumas definições podem estar indisponíveis, consoante a definição de Orientation (Orientação) seleccionada na janela Main (Principal).

9. Faça clique em **OK** para fechar a janela de definições da impressora.

Depois de executar as operações anteriores, efectue um teste de impressão e verifique os resultados antes de imprimir uma tarefa completa.

---

## ***Impressão de Poster***

Esta opção permite imprimir as imagens com o formato de um poster aumentando uma página de forma a abranger várias folhas de papel.

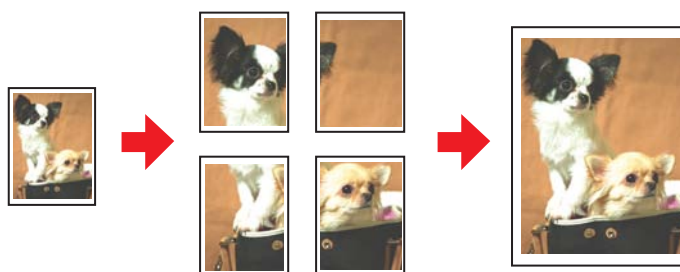

## ***Definições da impressora***

1. Aceda às definições da impressora.

➔ Consulte “Aceder ao controlador de impressão para Windows” na página 15.

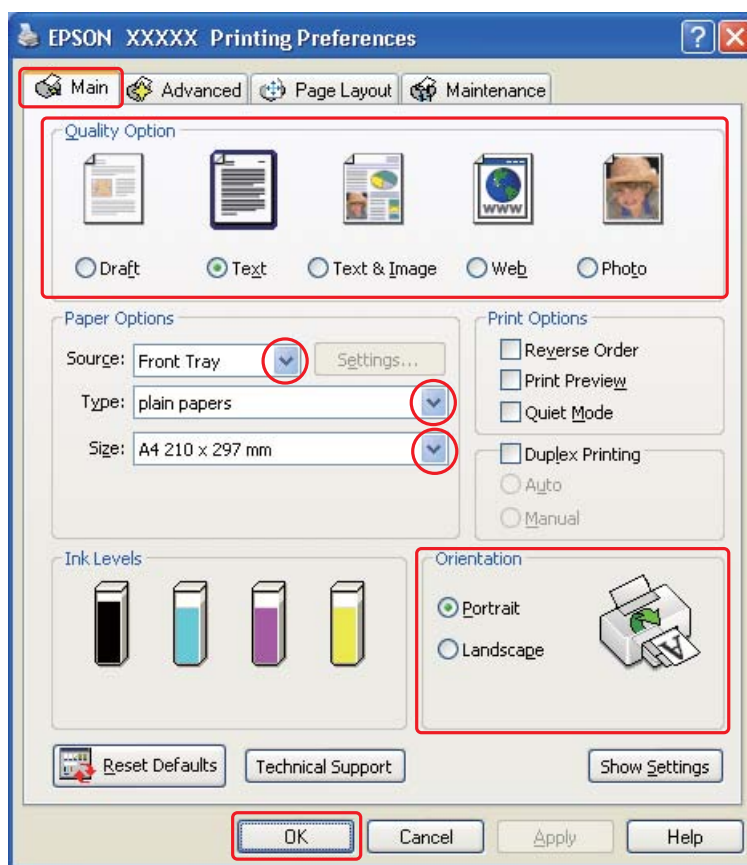

2. Faça clique no separador **Main (Principal)** e, em seguida, seleccione uma das seguintes Quality Options (Opções de qualidade):
  - Draft (Prova)** para rascunhos com pouca qualidade de impressão
  - Text (Texto)** para documentos só de texto
  - Text & Image (Texto e Imagem)** para páginas de texto e imagem com qualidade superior
  - Web** para páginas Web
  - Photo (Foto)** para uma boa qualidade e velocidade
3. Seleccione o sistema de alimentação para a definição Source (Origem).
4. Seleccione a definição Type (Tipo) adequada.
  - ➔ Consulte “Seleccionar o Tipo de Papel Correcto” na página 32.

5. Seleccione a definição Size (Formato) adequada.
6. Seleccione **Portrait (Vertical)** (altura) ou **Landscape (Paisagem)** (largura) para alterar a orientação da impressão.
7. Faça clique no separador **Page Layout (Esquema de Página)**, seleccione **Multi-Page (Multi-Páginas)** e, em seguida, seleccione **Poster Printing (Impressão de Poster)**. Faça clique na seta para cima ou para baixo para seleccionar **2x1**, **2x2**, **3x3** ou **4x4**.

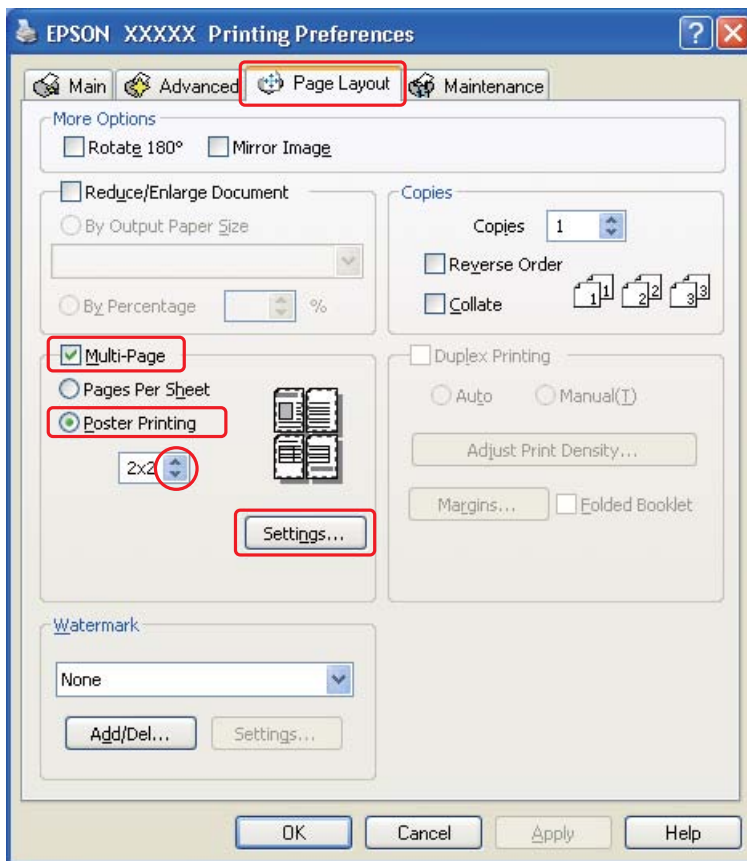

8. Faça clique em **Settings (Definições)** para ajustar a forma como o poster será impresso. Aparece a janela Poster Settings (Definições do Poster).

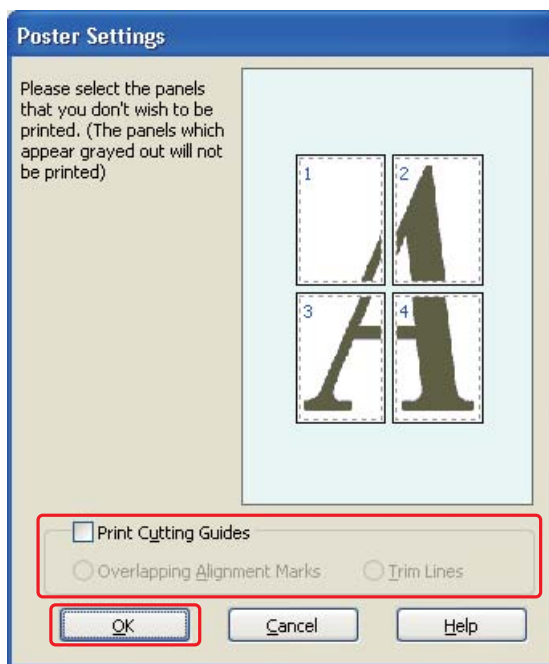

9. Efectue as seguintes definições:

<b>Print Cutting Guides (Imprimir Marcas de Corte)</b>	Imprime linhas delimitadoras que o orientam quando corta as páginas.
<b>Overlapping Alignment Marks (Sobrepôr Marcas de Alinhamento)</b>	Sobrepõe ligeiramente os painéis e imprime marcas de alinhamento para que os painéis possam ser alinhados com maior precisão.
<b>Trim Lines (Linhas de Recorte)</b>	Imprime linhas delimitadoras nos painéis que o orientam quando corta as páginas.

**Nota:**

*Se pretender imprimir apenas alguns painéis sem imprimir o poster completo, faça clique nos painéis que não pretende imprimir.*

10. Faça clique em **OK** para fechar a janela Poster Settings (Definições do Poster).

Depois de executar as operações anteriores, efectue um teste de impressão e verifique os resultados antes de imprimir uma tarefa completa. Siga as instruções apresentadas.

➔ Consulte “Como criar um poster a partir das impressões” na página 71.

## Como criar um poster a partir das impressões

Segue-se um exemplo de como criar um poster com a opção **2x2** seleccionada em Poster Printing (Impressão de Poster) e com a opção **Overlapping Alignment Marks (Sobrepôr Marcas de Alinhamento)** seleccionada como Print Cutting Guides (Imprimir Marcas de Corte).

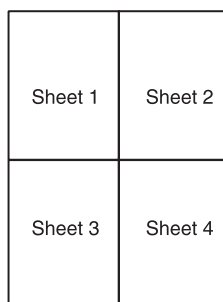

1. Corte verticalmente a margem da folha 1 avançando pelo centro das marcas superior e inferior em forma de x:

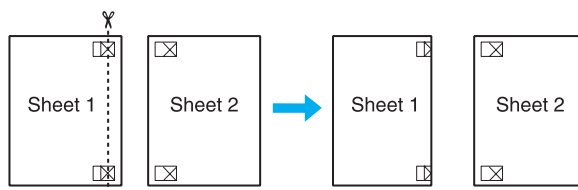

2. Coloque a margem da folha 1 sobre a folha 2 e alinhe as marcas em forma de x de ambas as folhas. Em seguida, una-as temporariamente com fita adesiva na parte posterior das folhas:

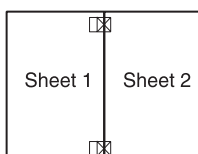

3. Corte verticalmente em duas as folhas unidas por fita adesiva pelas marcas de alinhamento (desta vez, pela linha situada à esquerda das marcas em forma de x):

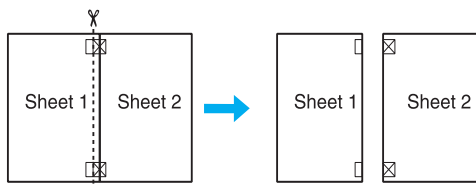

4. Alinhe as margens das folhas utilizando as marcas de alinhamento e una-as com fita adesiva na parte posterior:

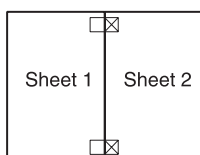

5. Volte a executar as operações desde o ponto 1 ao ponto 4 para unir a folha 3 e a folha 4 com fita adesiva.
6. Volte a executar as operações desde o ponto 1 ao ponto 4 para unir as margens superior e inferior do papel com fita adesiva:

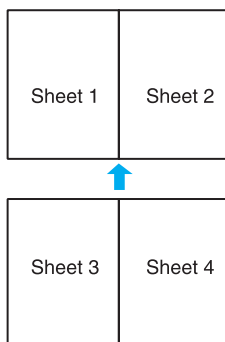

7. Corte as margens existentes.



---

## ***Impressão de Marca de Água***

Esta opção permite imprimir no documento uma marca de água de texto ou de imagem.



### ***Imprimir a marca de água***

1. Aceda às definições da impressora.

➔ Consulte “Aceder ao controlador de impressão para Windows” na página 15.

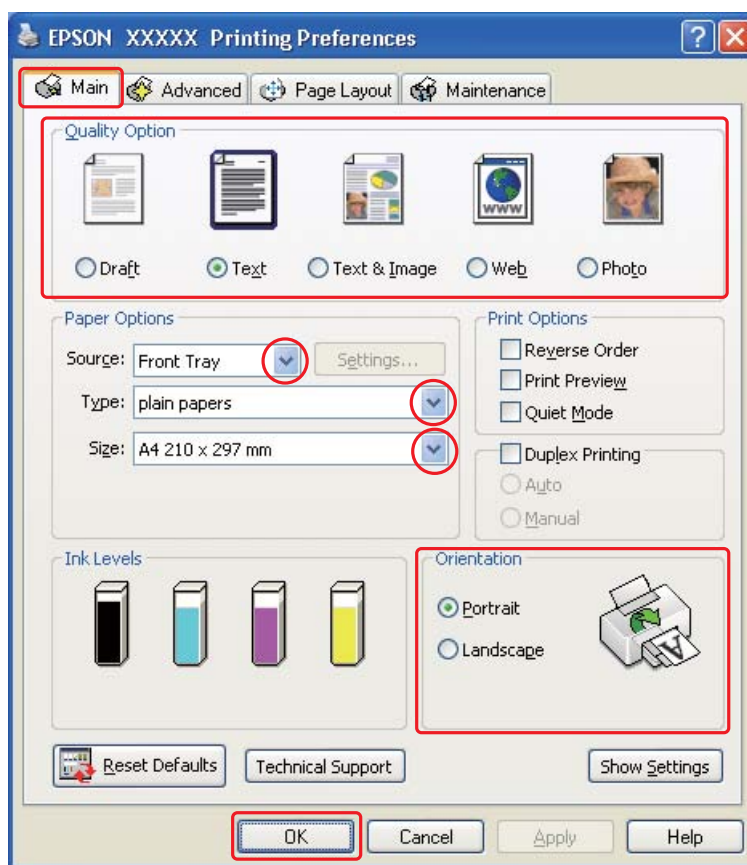

2. Faça clique no separador **Main (Principal)** e, em seguida, seleccione uma das seguintes Quality Options (Opções de qualidade):
  - Draft (Prova)** para rascunhos com pouca qualidade de impressão
  - Text (Texto)** para documentos de texto com qualidade de texto superior
  - Text & Image (Texto e Imagem)** para documentos de texto e imagem com qualidade superior
3. Seleccione o sistema de alimentação para a definição Source (Origem).
4. Seleccione a definição Type (Tipo) adequada.
  - ➔ Consulte “Seleccionar o Tipo de Papel Correcto” na página 32.
5. Seleccione a definição Size (Formato) adequada.

6. Seleccione **Portrait (Vertical)** (altura) ou **Landscape (Paisagem)** (largura) para alterar a orientação da impressão.
7. Faça clique no separador **Page Layout (Esquema de Página)**, seleccione a marca de água pretendida na lista Watermark (Marca de Água) e, em seguida, faça clique em **Settings (Definições)**.

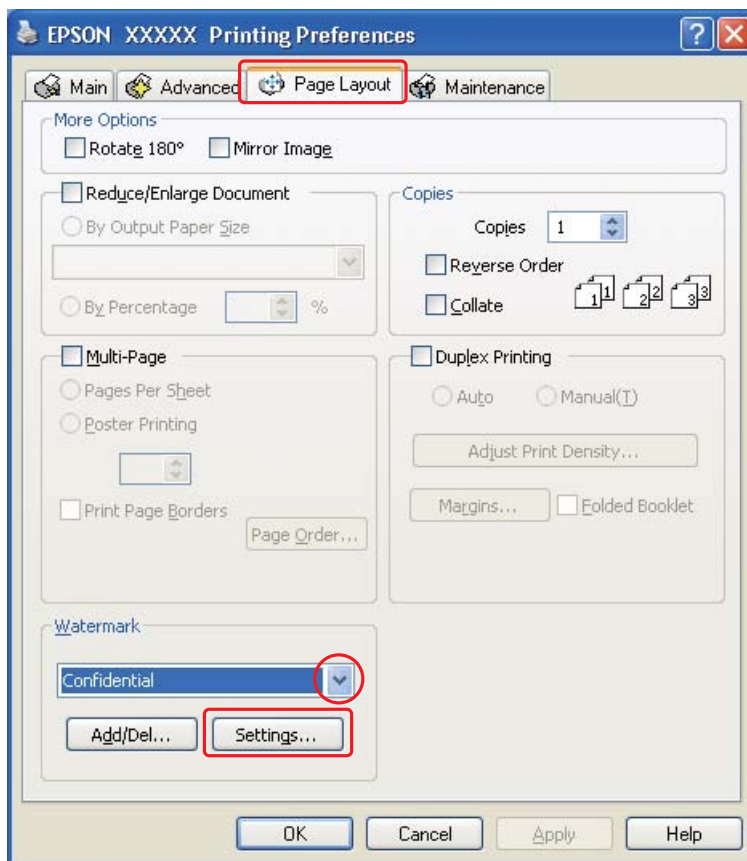

Se pretender criar a sua própria marca de água, consulte as seguintes instruções.  
➔ Consulte "Criar marcas de água" na página 76.

8. Especifique as definições que pretende para a marca de água. Pode alterar a posição e o tamanho da marca de água arrastando a imagem na janela de pré-visualização.

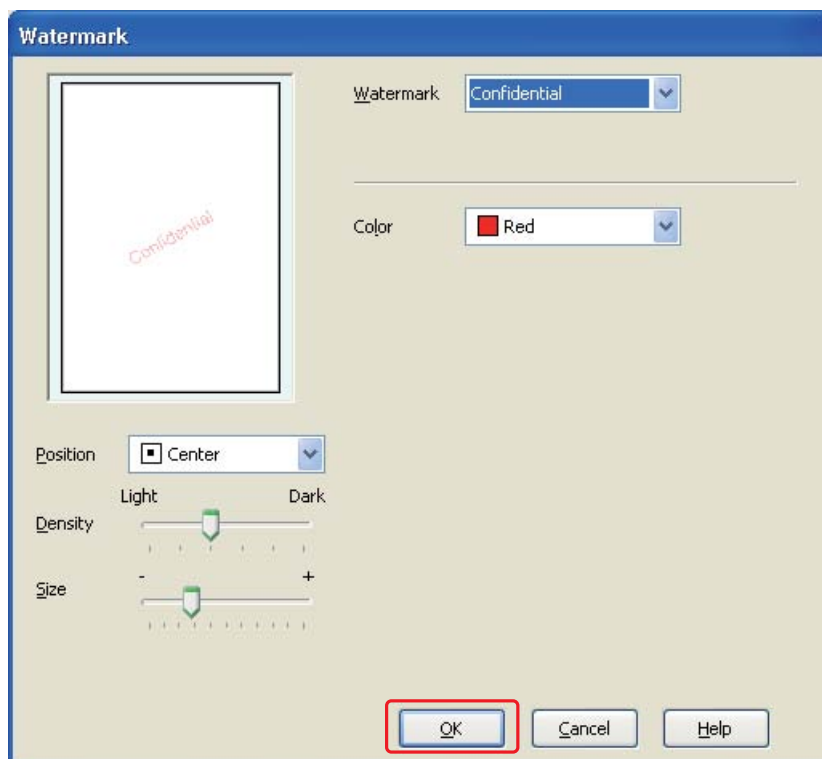

9. Faça clique em **OK** para regressar à janela Page Layout (Esquema de Página).
10. Faça clique em **OK** para fechar a janela de definições da impressora.

Depois de executar as operações anteriores, efectue um teste de impressão e verifique os resultados antes de imprimir uma tarefa completa.

## ***Criar marcas de água***

Pode adicionar marcas de água de texto ou de imagem à lista Watermark (Marca de água).

1. Faça clique em **Add/Del (Adic./Apagar)** na caixa Watermark (Marca de Água) da janela Page Layout (Esquema de Página). Aparece a seguinte janela:



2. Execute uma das seguintes operações:
  - ❑ Para utilizar um ficheiro de imagem como marca de água, seleccione **BMP**. Faça clique em **Browse (Procurar)** para localizar o ficheiro bitmap que pretende utilizar e, em seguida, faça clique em **Open**. Escreva um nome para a marca de água na caixa de texto Name (Nome) e, em seguida, faça clique em **Save (Gravar)**.
  - ❑ Para criar uma marca de água de texto, seleccione **Text (Texto)**. Escreva o texto na caixa Text (Texto). Este texto será também utilizado como nome da marca de água. Se quiser alterar o nome da marca de água, escreva um novo nome na caixa de texto Name (Nome) e, em seguida, faça clique em **Save (Gravar)**.
3. Faça clique em **OK** para regressar à janela Page Layout (Esquema de Página).

4. Faça clique em **Settings (Definições)**. Aparece a seguinte janela:

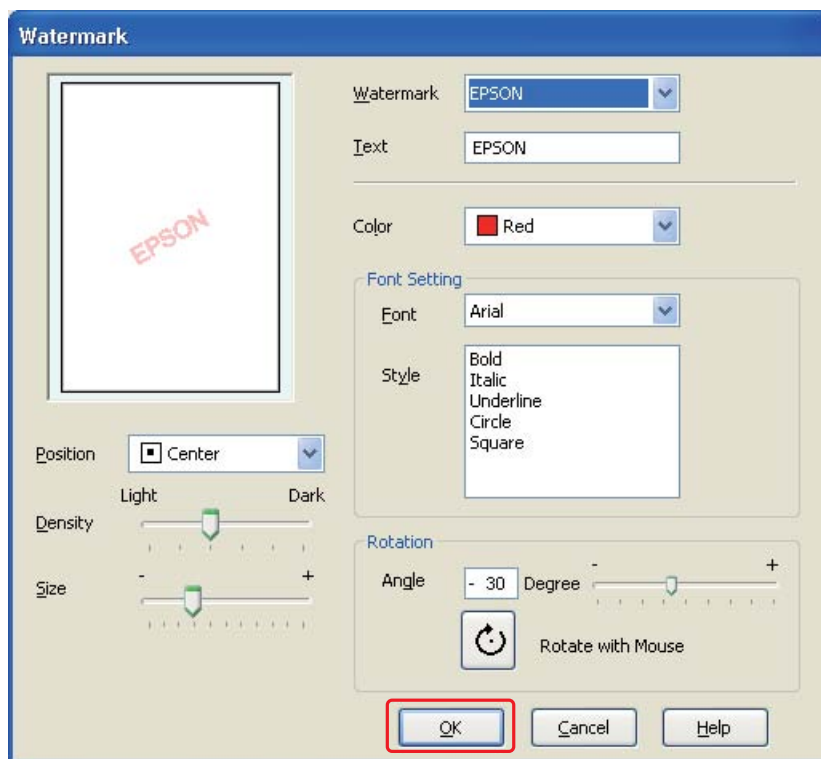

5. Certifique-se de que está seleccionada a marca de água adequada na lista Watermark (Marca de Água) e, em seguida, seleccione as definições Color (Cor), Position (Posição), Density (Densidade), Size (Formato), Font (Fonte), Style (Estilo) e Angle (Ângulo). Para mais informações, consulte a ajuda interactiva. As definições que efectuou são apresentadas na janela de pré-visualização.
6. Depois de efectuar as definições, faça clique em **OK**.

## Capítulo 5

---

# Utilizar o Painel de Controlo

---

## Introdução

Pode utilizar o painel de controlo da impressora para aceder a vários menus que permitem verificar o estado dos consumíveis, imprimir folhas de estado e efectuar definições da impressora. Esta secção explica como utilizar o painel de controlo.

### **Para utilizadores da B-500DN**

Explica como utilizar o painel de controlo da B-500DN.

- “Teclas e indicadores luminosos” na página 80
- “Ícones no LCD” na página 82
- “Como aceder aos menus do painel de controlo” na página 83
- “Lista de menus do painel de controlo” na página 84
- “Mensagens de estado e de erro” na página 87
- “Imprimir a folha de estado” na página 90

### **Para utilizadores da B-300**

Explica como utilizar o painel de controlo da B-300.

- “Teclas e indicadores luminosos” na página 91
- “Indicadores luminosos de estado e de erro” na página 93
- “Imprimir a folha de estado” na página 97

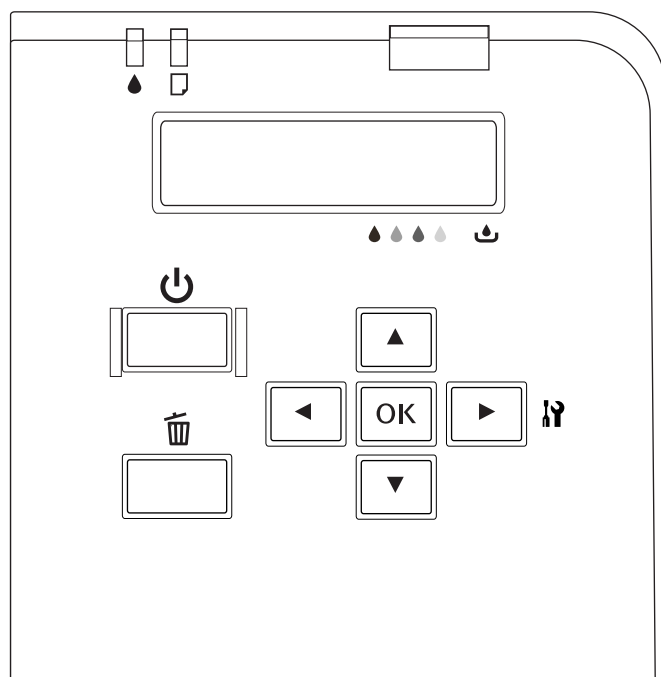

## Para utilizadores da B-500DN

O painel de controlo da impressora consiste de 7 teclas, 3 indicadores luminosos e um visor de cristais líquidos (LCD).







## Teclas e indicadores luminosos

A tabela que se segue explica as funções das teclas do painel de controlo.

Tecla	Descrição
 Tecla de funcionamento	Liga ou desliga a impressora.
 Tecla de cancelamento	Se for pressionada durante a impressão, cancela a tarefa de impressão. Se for pressionada no modo Menu, faz com que a impressora volte ao estado Operacional.



 Tecla para a esquerda	Se for pressionada no modo Menu, faz com que a impressora volte ao nível anterior.
 Tecla para cima	Muda o parâmetro na ordem inversa ao seleccionar um parâmetro pretendido no modo Menu.
 Tecla para baixo	Muda o parâmetro na ordem normal ao seleccionar um parâmetro pretendido no modo Menu.
 Tecla para a direita	Se for pressionada quando a impressora está no estado Operacional, entra no modo Menu. Se for pressionada no modo Menu, selecciona o menu pretendido.
 Tecla OK	Define o parâmetro seleccionado para o item seleccionado no modo Menu. Executa o item caso o item seleccionado seja apenas de execução. Alimenta o papel em caso de falha na alimentação do papel.

A tabela que se segue apresenta os significados dos indicadores luminosos do painel de controlo. Os indicadores luminosos permitem verificar o estado da impressora e, em caso de ocorrência de um erro, qual o tipo de erro.





Indicador luminoso	Descrição
 Indicador luminoso de estado da tinta (cor-de-laranja)	<p>Aceso:</p> <ul style="list-style-type: none"> <li>O tinteiro instalado está vazio.</li> <li>O tinteiro não está instalado.</li> <li>Os tinteiros instalados não podem ser utilizados nesta impressora.</li> <li>A alavanca de bloqueio do tinteiro não está na posição de bloqueio.</li> <li>A caixa de manutenção instalada encontra-se no fim da sua vida útil.</li> <li>A caixa de manutenção não está instalada.</li> <li>A caixa de manutenção instalada não pode ser utilizada nesta impressora.</li> <li>A tampa da caixa de manutenção está aberta.</li> </ul> <p>Intermitente:</p> <ul style="list-style-type: none"> <li>O tinteiro instalado está quase vazio.</li> <li>A caixa de manutenção encontra-se perto do fim da sua vida útil.</li> </ul>

 Indicador luminoso de estado do papel (cor-de-laranja)	<p>Aceso:          Não foi colocado papel no sistema de alimentação.          A impressora está a puxar mais de uma folha de papel de cada vez.</p> <p>Intermitente:          O papel está encravado.</p>
Indicador luminoso de funcionamento (verde)	<p>Aceso:          A impressora encontra-se no estado Ready (Operacional).</p> <p>Intermitente:          A impressora está a iniciar o funcionamento.          A impressora está a imprimir.          A impressora está a limpar a cabeça de impressão.          A impressora está a carregar a tinta.          A impressora está a cancelar a impressão.</p> <p>Apagado:          A impressora está desligada.</p>





## Ícones no LCD

Esta secção apresenta o significado dos ícones que aparecem no ecrã LCD.

A tabela que se segue apresenta o significado do ícone de estado do tinteiro.

Ícone	Descrição
	O ícone apresenta uma estimativa da tinta utilizável que resta no tinteiro.
	O tinteiro instalado está quase vazio.
	O tinteiro instalado está vazio.
	<p>O tinteiro não está instalado.</p> <p>Os tinteiros instalados não podem ser utilizados nesta impressora.</p>











A tabela que se segue apresenta o significado do ícone de estado da caixa de manutenção.

Ícone	Descrição
	O ícone apresenta uma estimativa do espaço restante na caixa de manutenção.
	A caixa de manutenção instalada encontra-se perto do fim da sua vida útil.
	A caixa de manutenção instalada encontra-se no fim da sua vida útil.
	A caixa de manutenção não está instalada. A caixa de manutenção instalada não pode ser utilizada nesta impressora.

## Como aceder aos menus do painel de controlo

Esta secção explica como entrar no modo Menu e como efectuar definições com as teclas do painel de controlo.

### Nota:

- Pressione a tecla  **Cancelar** quando pretender sair do modo Menu e voltar ao estado Operacional.
  - Pressione a tecla  **Esquerda** para volta ao passo anterior.
1. Certifique-se de que a indicação **READY** (Operacional) aparece no ecrã LCD e, em seguida, pressione a tecla  **Direita**. Aparece o primeiro menu no ecrã LCD.
  2. Pressione a tecla  **Baixo** ou  **Cima** para percorrer os menus.
  3. Pressione a tecla **OK** ou  **Direita** para seleccionar o menu pretendido. Aparece o primeiro item no ecrã LCD.
  4. Pressione a tecla  **Baixo** ou  **Cima** para percorrer os itens.
  5. Pressione a tecla **OK** ou  **Direita** para seleccionar o item pretendido. Aparece o primeiro parâmetro no ecrã LCD.
  6. Pressione a tecla  **Baixo** ou  **Cima** para percorrer os parâmetros.

7. Pressione a tecla **OK** para guardar o parâmetro seleccionado. Se o parâmetro for apenas de execução, pressione a tecla **OK** para executar a função do item.

Após a execução, a impressora volta ao menu anterior.

8. Pressione a tecla  **Cancelar**. A impressora volta ao estado Operacional.

## ***Lista de menus do painel de controlo***

Esta secção descreve o parâmetro para cada item do menu.

### ***Menu de configuração da impressora***

Este menu permite definir a configuração básica da impressora.

<b>Item</b>	<b>Parâmetro</b>
Language (Idioma)	English (Inglês), French (Francês), Italian (Italiano), German (Alemão), Spanish (Espanhol), Portuguese (Português), Dutch (Holandês), Japanese (Japonês)

#### **Language (Idioma)**

Pode seleccionar o idioma que aparece no ecrã LCD.

### ***Menu de impressão de teste***

Este menu permite efectuar definições relacionadas com impressão de teste.

<b>Item</b>	<b>Parâmetro</b>
Nozzle check (Verificação dos Jactos)	-
Status sheet (FOLHA ESTADO)	-
Network sheet (FOLHA DE REDE)	-

#### **Nozzle check (Verificação dos Jactos)**

Pode imprimir um padrão de verificação dos jactos da cabeça de impressão para cada tinteiro. A partir dos resultados da impressão, pode verificar se os jactos estão a distribuir a tinta correctamente.

➔ Consulte “Verificar os Jactos da Cabeça de Impressão” na página 115.

**Status sheet (FOLHA ESTADO)**

Pode imprimir o estado actual da impressora.

➔ Consulte “Imprimir a folha de estado” na página 90.

**Network sheet (FOLHA DE REDE)**

Pode imprimir as definições actuais da interface de rede.

**Menu de estado da impressora**

Este menu permite verificar o estado actual da impressora.

Item	Parâmetro
Version (Versões)	SH xxxx, xxxxx
Maintenance box (CAIXA MANUT.)	xx%

**Version (Versões)**

Pode verificar a versão do firmware.

**Maintenance box (CAIXA MANUT.)**

Pode obter uma estimativa do espaço restante na caixa de manutenção.

**Menu de manutenção**

Este menu permite efectuar definições relacionadas com a manutenção.

Item	Parâmetro
Head alignment (ALINH. CABEÇA)	-
Cleaning (A LIMPAR)	-
Cleaning sheet (FOLHA LIMPEZA)	-
Contrast adj. (AJUSTE CONTRAST)	-10 - 10

**Head alignment (ALINH. CABEÇA)**

Pode imprimir um modelo de teste de alinhamento das cabeças. A partir dos resultados da impressão, pode ajustar o alinhamento das cabeças.

**Cleaning (A LIMPAR)**

Pode limpar a cabeça de impressão. Pode também imprimir um modelo de verificação dos jactos antes da limpeza.

**Cleaning sheet (FOLHA LIMPEZA)**

Pode limpar os rolos no interior da impressora.

**Contrast adj. (AJUSTE CONTRAST)**

Pode ajustar o contraste do ecrã LCD. Pressione a tecla ▲ **Cima** ou ▼ **Baixo** para ajustar o contraste.

## Menu de configuração de rede

Este menu permite efectuar definições de rede.

Item	Parâmetro		
Network setup (CONFIG. REDE)	Auto		
	Panel (Painel)	IP address (Endereço IP)	000.000.000.000–255.255.255.255
		Subnet mask (Máscara de sub-rede)	000.000.000.000–255.255.255.255
		Default gateway (Gateway predefinido)	000.000.000.000–255.255.255.255
		Bonjour	On, Off
Init N/W set (Definição de rede inicial)		-	

### Network setup (CONFIG. REDE)

Pode seleccionar o método de configuração das definições de rede.

Se seleccionar Auto, a impressora obtém automaticamente o IP address (Endereço IP), Subnet mask (Máscara de sub-rede) e Default gateway (Gateway predefinido). Se seleccionar Panel (Painel), pode especificar as definições IP address (Endereço IP), Subnet mask (Máscara de sub-rede), Default gateway (Gateway predefinido) e Bonjour utilizando o painel de controlo. Se seleccionar Init N/W set (Definição de rede inicial), pode repor os valores predefinidos das definições de rede da impressora.

### IP address (Endereço IP), Subnet mask (Máscara de sub-rede), Default gateway (Gateway predefinido)

Pode definir o IP address (Endereço IP), Subnet Mask (Máscara de sub-rede) e Default Gateway (Gateway predefinido) da impressora. Para mudar o parâmetro, pressione a tecla ◀ **Esquerda** ou ▶ **Direita** para mover o cursor e a tecla ▲ **Cima** ou ▼ **Baixo** para mudar o número.

### Bonjour

Pode efectuar as definições Bonjour da impressora.

## Mensagens de estado e de erro

Esta secção apresenta o significado das mensagens que aparecem no ecrã LCD.

A tabela que se segue descreve as mensagens de estado.

Mensagem	Descrição
Cancel (Cancelar)	A tarefa de impressão foi cancelada.
Charging ink (A carregar tinta)	A impressora está a carregar a tinta.
Cleaning (A LIMPAR)	A impressora está a limpar a cabeça de impressão.
Please wait (É favor aguardar)	A impressora está a iniciar o funcionamento.
	A impressora está a iniciar as definições.
Printing (A imprimir)	A impressora está a processar os dados.
Ready (Operacional)	A impressora está pronta para imprimir.
Power save (Poupar energia)	A impressora encontra-se no modo de poupança de energia.
Power off (A encerrar)	A impressora está a desligar-se.

A tabela que se segue contém mensagens de erro, uma breve descrição de cada mensagem e sugestões para resolver o problema.

Mensagem	Problema	Soluções
Service call see guide (Chamar assistência consultar guia)	Ocorreu um erro de assistência.	Desligue a impressora e volte a ligá-la. Se o erro persistir, contacte o Centro de Assistência Epson. ➔ Consulte "Centro de Assistência Epson" na página 159.
Printer near end of service life (Impressora perto do fim da vida útil)	Algumas peças no interior da impressora encontram-se perto do fim da sua vida útil.	Contacte o Centro de Assistência Epson para as substituir. ➔ Consulte "Centro de Assistência Epson" na página 159.
Nozzle maint error see guide (Erro de manutenção dos jactos veja guia)	Os jactos da cabeça de impressão estão obstruídos ou desalinados.	Efectue a verificação dos jactos e a limpeza da cabeça de impressão. ➔ Consulte "Verificar os Jactos da Cabeça de Impressão" na página 115. ➔ Consulte "Limpar a Cabeça de Impressão" na página 117.  Pressione a tecla <b>OK</b> para recuperar do estado de erro.



Printer error restart printer (Erro na impressora reinicie impressora)	Ocorreu um erro na impressora.	Desligue a impressora e volte a ligá-la.  Se o erro persistir, desligue a impressora, certifique-se de que não existe papel encravado e, em seguida, volte a ligar a impressora.  ➔ Consulte "Encravamento de Papel" na página 138.  Se o erro continuar a persistir, desligue novamente a impressora e contacte o Centro de Assistência Epson.  ➔ Consulte "Centro de Assistência Epson" na página 159.
Close maint box cover (Feche caixa de manutenção tampa)	A tampa da caixa de manutenção está aberta.	Feche a tampa da caixa de manutenção.
Set maint box (Ponha caixa de manutenção)	A caixa de manutenção não está instalada.	Instale a caixa de manutenção.
	A caixa de manutenção não pode ser utilizada nesta impressora.	Instale a caixa de manutenção genuína.
Replace maint box (Substitua caixa de manutenção)	A caixa de manutenção encontra-se no fim da sua vida útil.	Substitua a caixa de manutenção.  ➔ Consulte "Substituir uma caixa de manutenção" na página 113.
Move ink lever down (Pôr alavanca para baixo)	A alavanca do tinteiro não está na posição de bloqueio.	Coloque a alavanca do tinteiro na posição de bloqueio.
Set ink cartridge (Coloque tinteiro)	O tinteiro não está instalado.	Instale o tinteiro.
Replace ink cartridge (Substitua tinteiro)	O tinteiro não pode ser utilizado nesta impressora.	Instale o tinteiro genuíno.
	O tinteiro está vazio.	Substitua o tinteiro.  ➔ Consulte "Substituir um tinteiro" na página 106.
Set paper in cassette (Ponha papel no alimentador)	Não foi colocado papel no alimentador frontal.	Coloque o papel no alimentador frontal.
Set paper in auto feeder (Ponha papel no alimentador automático)	Não foi colocado papel no alimentador posterior.	Coloque papel no alimentador posterior.
Remove jammed paper (Retire papel encravado)	Existe papel encravado no alimentador frontal ou no alimentador posterior.	Retire o papel encravado.  ➔ Consulte "Encravamento de Papel" na página 138.

Double feed jam remove paper (Encravamento de alimentação dupla retire papel)	A impressora está a puxar mais de uma folha de papel de cada vez.	Retire o papel encravado e, em seguida, pressione a tecla <b>OK</b> .
Close printer cover (Feche a tampa da impressora)	A tampa da impressora está aberta durante a impressão.	Close the printer cover (Feche a tampa da impressora).
Set duplex unit (Coloque unidade duplex)	A unidade duplex não foi colocada.	Coloque a unidade duplex.
Duplex unit jam remove paper (Encravamento na unidade duplex retire papel)	Existe papel encravado na unidade duplex.	Retire o papel encravado. ➔ Consulte "Encravamento de Papel" na página 138.

## Imprimir a folha de estado

Enquanto a impressora se encontra no modo Menu, é possível imprimir uma folha de estado para ver os valores predefinidos actuais. Para imprimir uma folha de estado, execute as operações indicadas em seguida.

1. Certifique-se de que colocou papel de formato A4 no alimentador frontal.
2. Pressione a tecla ► **Direita** para entrar no modo Menu.
3. Pressione a tecla ▼ **Baixo** ou ▲ **Cima** para visualizar a indicação TEST PRINT (IMPRESSÃO TESTE) e, em seguida, pressione a tecla **OK** ou ► **Direita**.
4. Pressione a tecla ▼ **Baixo** ou ▲ **Cima** para visualizar a indicação STATUS SHEET (FOLHA ESTADO) e, em seguida, pressione a tecla **OK** ou ► **Direita**.
5. Pressione a tecla **OK** para começar a imprimir a folha de estado.

Quando a impressão estiver concluída, a impressora volta ao menu Test print (Impressão de teste).



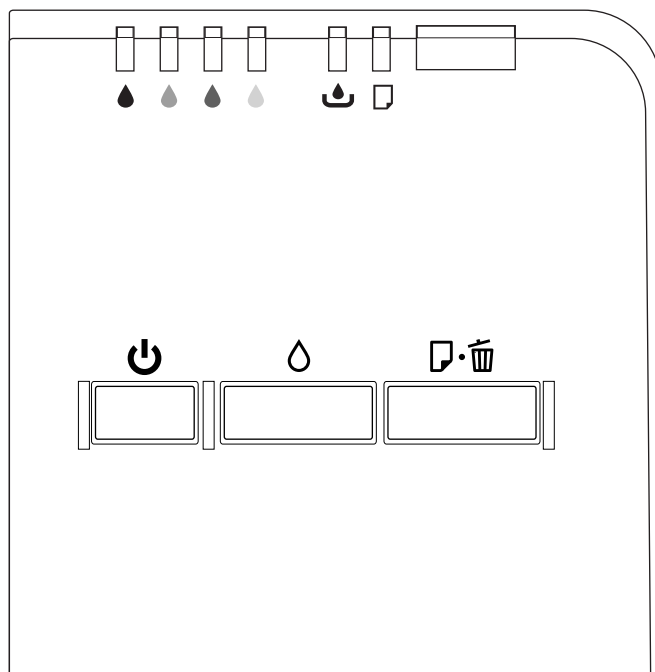

## Para utilizadores da B-300



O painel de controlo da impressora consiste de 3 teclas e 7 indicadores luminosos.





## Teclas e indicadores luminosos

A tabela que se segue explica as funções das teclas do painel de controlo.

Tecla	Descrição
 Tecla de funcionamento	Liga ou desliga a impressora.
 Tecla de tinta	Se a mantiver pressionada durante 3 segundos, limpa a cabeça de impressão. Se pressionar a tecla  <b>Power</b> enquanto mantém pressionada a tecla  <b>Ink</b> , é impressa uma folha de estado.

 <p>Tecla Papel/Cancelar</p>	<p>Alimenta e ejecta o papel.</p> <p>Reinicia a impressão quando é detectado um erro de alimentação dupla.</p> <p>Alimenta o papel em caso de falha na alimentação do papel.</p> <p>Ejecta o papel em caso de encravamento.</p> <p>Se for pressionada durante a impressão, cancela a tarefa de impressão.</p> <p>Se pressionar a tecla  <b>Power</b> enquanto mantém pressionada a tecla  <b>Paper/Cancel</b>, é impressa a versão do firmware e também o padrão de verificação dos jactos da cabeça de impressão para cada tinteiro.</p>
---	---

A tabela que se segue explica as funções dos indicadores luminosos do painel de controlo. Os indicadores luminosos permitem verificar o estado da impressora e, em caso de ocorrência de um erro, qual o tipo de erro.

Indicador luminoso	Descrição
 <p>Indicador luminoso de estado da tinta (cor-de-laranja)</p>	<p>Aceso:  O tinteiro instalado está vazio.*  O tinteiro não está instalado.*  Os tinteiros instalados não podem ser utilizados nesta impressora.*</p> <p>Intermitente:  O tinteiro instalado está quase vazio.**</p>
 <p>Indicador luminoso de estado da caixa de manutenção (cor-de-laranja)</p>	<p>Aceso:  A caixa de manutenção instalada encontra-se no fim da sua vida útil.  A caixa de manutenção não está instalada.  A caixa de manutenção instalada não pode ser utilizada nesta impressora.  A tampa da caixa de manutenção está aberta.  A alavanca do tinteiro não está na posição de bloqueio.</p> <p>Intermitente:  A caixa de manutenção encontra-se perto do fim da sua vida útil.</p>
 <p>Indicador luminoso de estado do papel (cor-de-laranja)</p>	<p>Aceso:  Não foi colocado papel no sistema de alimentação.  A impressora está a puxar mais de uma folha de papel de cada vez.</p> <p>Intermitente:  O papel está encravado.  A unidade duplex não está instalada.</p>
<p>Indicador luminoso de funcionamento (verde)</p>	<p>Aceso:  A impressora encontra-se no estado Ready (Operacional).</p> <p>Intermitente:  A impressora está a iniciar o funcionamento.  A impressora está a imprimir.  A impressora está a limpar a cabeça de impressão.  A impressora está a carregar a tinta.  A impressora está a cancelar a impressão.</p> <p>Apagado:  A impressora está desligada.</p>

\* O indicador luminoso de estado da caixa de manutenção também fica aceso quando ocorrem estes erros.



\*\* O indicador luminoso de estado da caixa de manutenção também pisca quando ocorre este erro.

## Indicadores luminosos de estado e de erro

Esta secção apresenta o significado dos indicadores luminosos do painel de controlo.

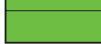

A tabela que se segue descreve os indicadores luminosos que mostram o estado da impressora.







 = aceso,  = intermitente



Indicador luminoso	Descrição
	A impressora está pronta para imprimir.
	A impressora está a iniciar o funcionamento. A impressora está a imprimir. A impressora está a limpar a cabeça de impressão. A impressora está a carregar a tinta. A tarefa de impressão foi cancelada.

A tabela que se segue contém os indicadores luminosos que mostram os erros, uma breve descrição e sugestões para resolver o problema.

  = aceso,  = intermitente

Indicadores luminosos	Problema e solução	
	<b>Fim da tinta</b>	
	O tinteiro instalado está vazio.	Substitua o tinteiro.
	<b>Erro do tinteiro</b>	
	O tinteiro não está instalado.	Instale o tinteiro.
	<b>Pouca tinta</b>	
	O tinteiro está quase vazio.	Arranje um tinteiro novo.
	O tinteiro não foi detectado.	Instale novamente o tinteiro.
	O tinteiro instalado não pode ser utilizado nesta impressora.	Instale o tinteiro genuíno.

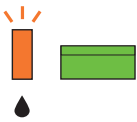
	<b>Caixa de manutenção no fim da sua vida útil</b>	
	A caixa de manutenção encontra-se no fim da sua vida útil.	Substitua a caixa de manutenção.
	<b>Erro da caixa de manutenção</b>	
	A caixa de manutenção não está instalada.	Instale a caixa de manutenção.
	A caixa de manutenção não foi detectada.	Instale novamente a caixa de manutenção.
	A caixa de manutenção não pode ser utilizada nesta impressora.	Instale a caixa de manutenção genuína.
	A tampa da caixa de manutenção está aberta.	Feche a tampa da caixa de manutenção.
	<b>Alavanca do tinteiro desbloqueada</b>	
	A alavanca do tinteiro não está na posição de bloqueio.	Coloque a alavanca do tinteiro na posição de bloqueio.
	<b>Caixa de manutenção perto do fim da sua vida útil</b>	
	A caixa de manutenção encontra-se perto do fim da sua vida útil.	Arranje uma nova caixa de manutenção.
	<b>Sem papel</b>	
	Não foi colocado papel na impressora.	Coloque o papel e, em seguida, pressione a tecla  <b>Paper/Cancel</b> .
	<b>Erro de alimentação dupla</b>	
A impressora está a puxar mais de uma folha de papel de cada vez.	Retire o papel encravado e, em seguida, pressione a tecla  <b>Paper/Cancel</b> .	
	<b>Encravamento de papel</b>	
	O papel está encravado.	Retire o papel encravado. ➔ Consulte "Encravamento de Papel" na página 138.
	<b>Erro de formato</b>	
	O formato de papel definido no controlador de impressão é diferente do formato colocado na impressora.	Faça corresponder a definição do formato.
	<b>Erro da unidade duplex</b>	
A unidade duplex não está instalada.	Instale a unidade duplex.	

	<b>Tampa da impressora aberta</b> (os dois indicadores luminosos piscam duas vezes durante 0,5 segundos e depois apagam-se durante 1 segundo)	
	A tampa da impressora está aberta durante a impressão.	Feche a tampa da impressora.
	<b>Erro na impressora reinicie impressora</b> (os dois indicadores luminosos piscam cada 0,5 segundos)	
	Ocorreu um erro na impressora.	Desligue a impressora e volte a ligá-la. Se o erro persistir, desligue a impressora, certifique-se de que não existe papel encravado e, em seguida, volte a ligar a impressora. ➔ Consulte "Encravamento de Papel" na página 138. Se o erro continuar a persistir, desligue novamente a impressora e contacte o Centro de Assistência Epson. ➔ Consulte "Centro de Assistência Epson" na página 159.
	<b>Necessária assistência</b> (os indicadores luminosos piscam alternadamente)	
Algumas peças no interior da impressora encontram-se perto do fim da sua vida útil.	Contacte o Centro de Assistência Epson para as substituir. ➔ Consulte "Centro de Assistência Epson" na página 159.	
	<b>Necessária manutenção dos jactos</b>	
	Os jactos da cabeça de impressão estão obstruídos ou desalinhados.	Efectue a verificação dos jactos e a limpeza da cabeça de impressão. ➔ Consulte "Verificar os Jactos da Cabeça de Impressão" na página 115. ➔ Consulte "Limpar a Cabeça de Impressão" na página 117. Pressione a tecla <b>△ Ink</b> para recuperar do estado de erro.
 <p>Todos os indicadores luminosos</p>	<b>Erro de impressão desconhecido</b>	
	Ocorreu um erro de impressão desconhecido.	Desligue a impressora e volte a ligá-la. Se o erro persistir, contacte o Centro de Assistência Epson. ➔ Consulte "Centro de Assistência Epson" na página 159.



## ***Imprimir a folha de estado***

Pode imprimir uma folha de estado para ver os valores predefinidos actuais. Para imprimir uma folha de estado, execute as operações indicadas em seguida.

1. Certifique-se de que colocou papel de formato A4 no alimentador frontal.
2. Desligue a impressora.
3. Ligue a impressora enquanto mantém pressionada a tecla  $\Delta$  **Ink**.

A impressora imprime a folha de estado.

## Capítulo 6

### Opção de Instalação

---

#### Unidade Duplex (apenas para B-300)

---

##### Instalar a unidade duplex

Execute as operações apresentadas em seguida para instalar a unidade duplex.

1. Desligue a impressora
2. Carregue nos ganchos em ambos os lados da tampa posterior superior da impressora e, em seguida, retire a tampa posterior superior da impressora.

**Nota:**

Guarde a tampa posterior superior da impressora, uma vez que irá ser necessária quando retirar a unidade duplex.

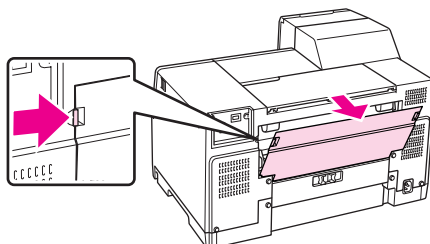

3. Introduza em primeiro lugar a parte inferior da unidade duplex e, em seguida, coloque a unidade duplex.

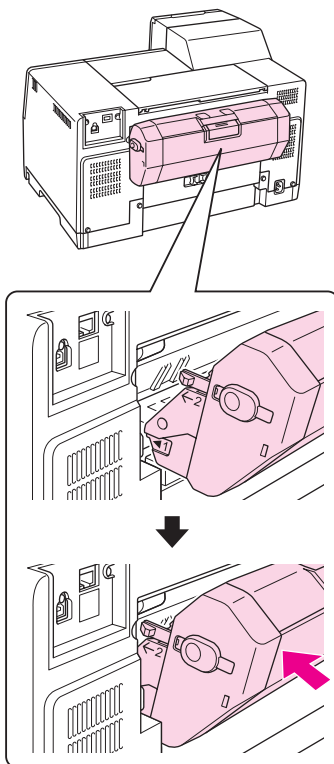

### ***Desinstalar a unidade duplex***

Execute as operações apresentadas em seguida para desinstalar a unidade duplex.

1. Desligue a impressora.
2. Retire a unidade duplex puxando-a para fora enquanto mantém pressionados os botões em ambos os lados da unidade duplex.

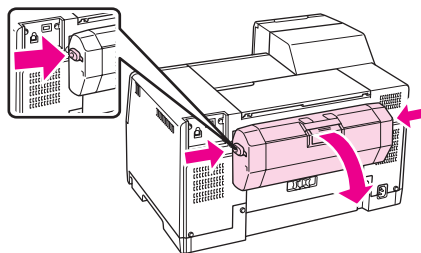

3. Coloque a tampa posterior superior da impressora.

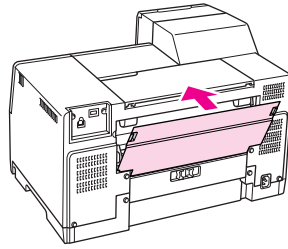

## Capítulo 7

# Substituir Consumíveis



## Tinteiros

### Verificar o estado dos tinteiros

#### Utilizando o painel de controlo (B-500DN)

Para verificar o estado dos tinteiros, consulte “Ícones no LCD” na página 82.

#### Utilização dos indicadores luminosos da impressora (B-300)

Para verificar o estado dos tinteiros, verifique o indicador luminoso de tinta  para cada cor. O indicador luminoso de tinta  permite verificar o estado dos tinteiros.

Indicador luminoso de estado da tinta	Estado
Desactivada	O tinteiro ainda tem tinta suficiente para impressão.
Intermitente	O tinteiro está quase vazio.
Aceso	O tinteiro está vazio.

## Windows

### Nota:

A Epson não pode garantir a qualidade ou fiabilidade de tinteiros que não sejam tinteiros Epson genuínos. Se instalar um tinteiro que não seja um tinteiro Epson genuíno, o estado do tinteiro não será apresentado.

Para verificar o estado do tinteiro, execute uma das seguintes operações:

- Faça clique duas vezes no ícone de atalho da impressora situado na barra de tarefas do Windows. Para adicionar um ícone de atalho à barra de tarefas, consulte a secção seguinte.  
➔ Consulte “A partir do ícone de atalho na barra de tarefas” na página 16.
- Abra o controlador de impressão, faça clique no separador **Maintenance (Manutenção)** e, em seguida, faça clique na tecla **EPSON Status Monitor 3**.

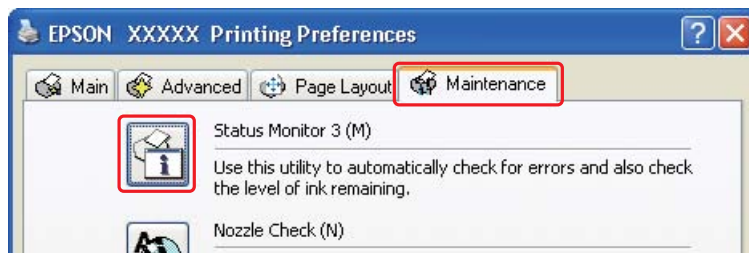

Aparecerá um gráfico a indicar o estado do tinteiro.



**Nota:**

*Se algum dos tinteiros instalados estiver danificado, for incompatível com o modelo da impressora ou não estiver correctamente instalado, o EPSON Status Monitor 3 não indicará um cálculo exacto do estado do tinteiro. Certifique-se de que substitui ou volta a instalar o tinteiro indicado pelo EPSON Status Monitor 3.*

- ❑ O medidor de evolução aparece automaticamente quando inicia uma tarefa de impressão. Faça clique na tecla Check Ink Levels (Verificar Níveis da Tinta) e poderá então verificar o estado dos tinteiros a partir da janela que aparece.

**Nota:**

Para visualizar automaticamente o medidor de evolução, faça clique no separador **Maintenance (Manutenção)** na janela do controlador de impressão, faça clique em **Speed & Progress (Velocidade & Evolução)** e, em seguida, assinale a caixa de verificação **Show Progress Meter (Mostrar medidor da evolução)**.

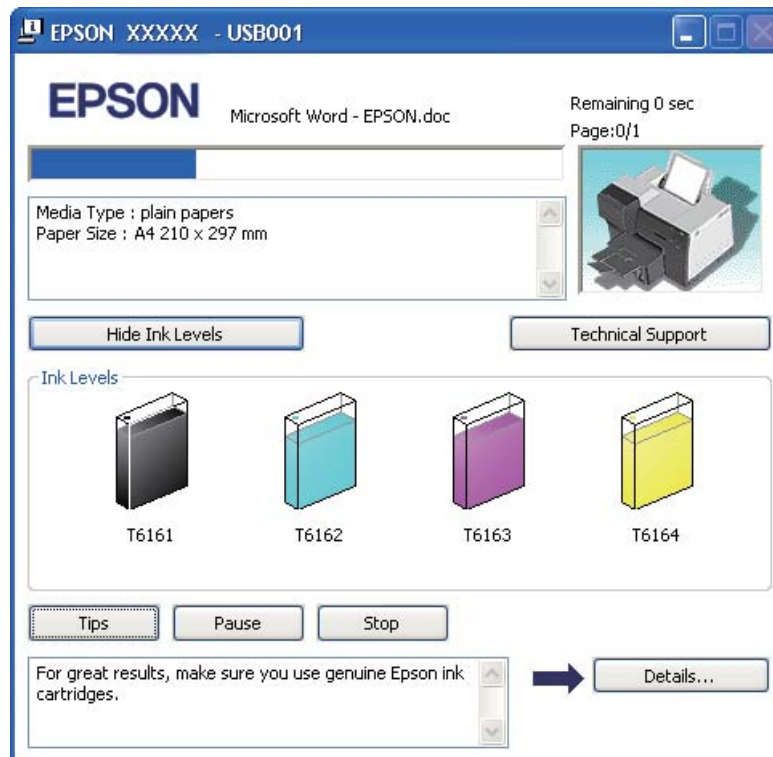
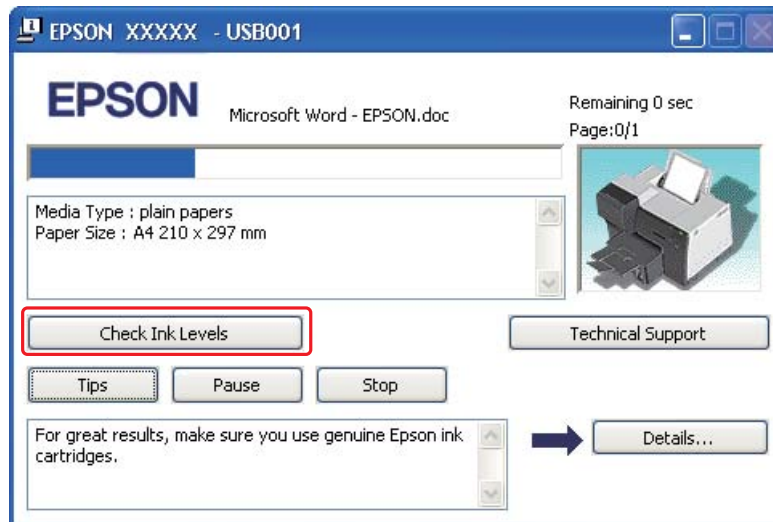



## Precauções de manuseamento

Antes de substituir tinteiros, leia todas as instruções apresentadas em seguida.

- ❑ Esta impressora utiliza tinteiros equipados com circuitos integrados (chips IC) que controlam a quantidade de tinta utilizada por cada tinteiro. Os tinteiros podem ser utilizados mesmo se os retirar e voltar a instalar.
- ❑ Se tiver de remover temporariamente um tinteiro, certifique-se de que protege a área de fornecimento de tinta da sujidade e do pó. Guarde o tinteiro no mesmo ambiente que a impressora. Quando guardar o tinteiro, certifique-se de que a etiqueta que identifica a cor do tinteiro fica voltada para cima. Não guarde os tinteiros voltados ao contrário.
- ❑ A válvula na área de fornecimento de tinta foi criada para reter o excesso de tinta que possa ser libertado. No entanto, deve manusear o tinteiro com cuidado. Não toque na área de fornecimento de tinta do tinteiro nem na área circundante.
- ❑ É consumida tinta durante as seguintes operações: limpeza da cabeça de impressão, carregamento inicial de tinta e manutenção dos jactos.
- ❑ Nunca desligue a impressora durante o carregamento inicial de tinta. A tinta pode não carregar completamente e pode não ser possível imprimir.
- ❑ Se substituir o tinteiro por um tinteiro de alta capacidade extra, guarde o tinteiro predefinido ou tinteiro de capacidade normal, ou o tinteiro de alta capacidade. Um desses tinteiros é necessário se pretender transportar a impressora.
- ❑ A utilização de outros produtos não fabricados pela Epson pode causar danos não cobertos pelas garantias Epson e, em determinadas circunstâncias, pode provocar um funcionamento irregular da impressora.
- ❑ Mantenha os tinteiros fora do alcance das crianças. Não permita que as crianças manuseiem os tinteiros ou ingiram a tinta.
- ❑ Tenha cuidado quando manusear os tinteiros usados, uma vez que pode ter ficado alguma tinta à volta da área de fornecimento de tinta ou na área circundante. Se a tinta entrar em contacto com a pele, lave a área com água e sabão. Se a tinta entrar em contacto com os olhos, lave-os imediatamente com água. Recorra a um médico se os problemas de visão não desaparecerem ao fim de algum tempo.
- ❑ A Epson recomenda a utilização de tinteiros genuínos Epson. A utilização de tinteiros que não sejam tinteiros Epson genuínos pode causar danos não cobertos pelas garantias Epson e, em determinadas circunstâncias, pode provocar um funcionamento irregular da impressora. A Epson não pode garantir a qualidade ou fiabilidade de tinteiros que não sejam tinteiros Epson genuínos. O estado do tinteiro não é apresentado quando utiliza um tinteiro que não seja um tinteiro Epson genuíno.

- ❑ Deixe o tinteiro usado instalado na impressora até o substituir por um novo. Caso contrário, a tinta que fica nos jactos da cabeça de impressão pode secar.
- ❑ Quando um dos tinteiros fica vazio, não pode continuar a imprimir, mesmo que os outros tinteiros ainda contenham tinta. Antes de imprimir, substitua o tinteiro vazio.
- ❑ Nunca desligue a impressora durante a substituição de um tinteiro. Se o fizer, pode danificar o circuito integrado do tinteiro e a impressora pode não funcionar correctamente.
- ❑ Para garantir uma qualidade de impressão ideal e para ajudar a proteger a cabeça de impressão, permanece no tinteiro uma reserva de segurança variável de tinta quando a impressora dá a indicação para substituição do tinteiro. Os rendimentos indicados não incluem essa reserva.

## Substituir um tinteiro

Para substituir um tinteiro, execute as operações apresentadas em seguida.

1. Abra a tampa do compartimento dos tinteiros.

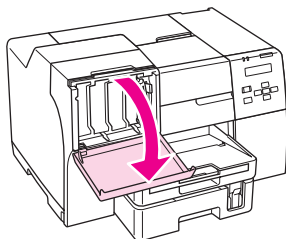

2. Coloque a alavanca do tinteiro na posição de desbloqueio.

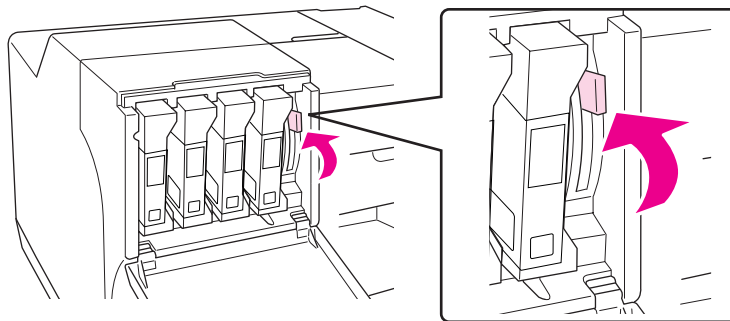

3. Retire o tinteiro vazio que está instalado.

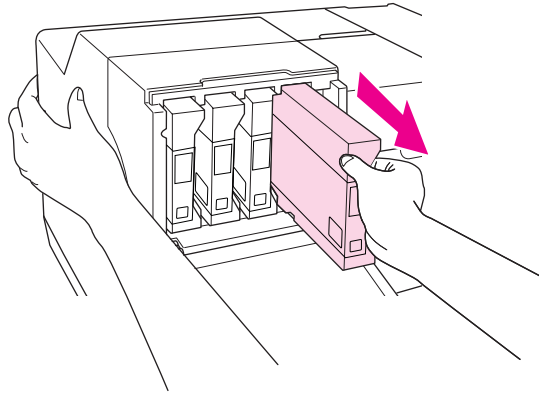

**Nota:**  
*Segure a impressora com a mão ao retirar o tinteiro.*

4. Retire o tinteiro novo da embalagem.

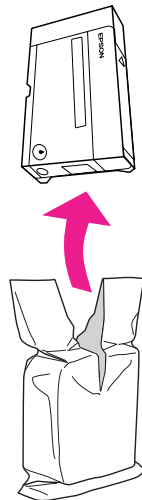

**Importante:**

- ❑ Não toque no circuito integrado (chip verde) situado na parte lateral do tinteiro. Pode danificar o tinteiro.

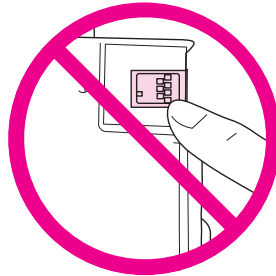

- ❑ Depois de retirar o tinteiro usado, instale imediatamente um tinteiro. Se não o fizer, a cabeça de impressão poderá secar e não funcionar correctamente.

5. Para obter melhores resultados, abane o tinteiro durante cerca de cinco segundos.

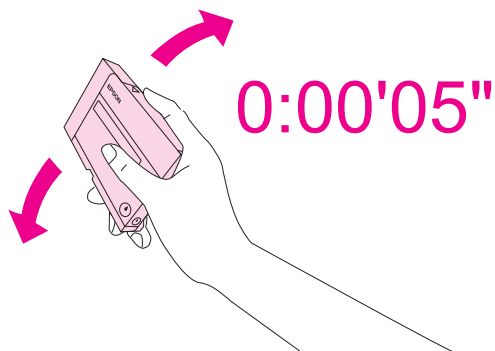

6. Segure o tinteiro com a seta voltada para cima e a apontar para a parte da trás da impressora e, em seguida, introduza o tinteiro na ranhura.

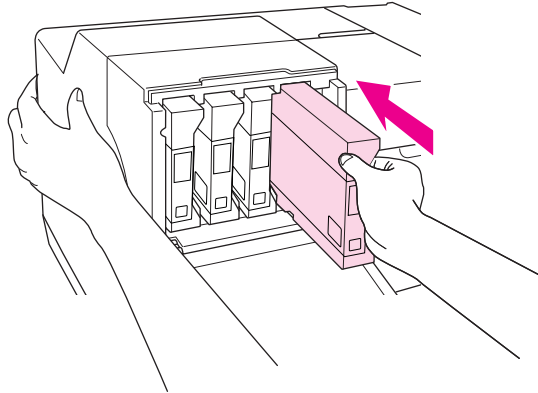

**Nota:**

Segure a impressora com a mão ao instalar o tinteiro.



**Importante:**

Não retire nem volte a introduzir tinteiros mais vezes do que o estritamente necessário. Se o fizer, pode danificar o selo da válvula das agulhas e permitir a entrada de ar nos tubos da tinta, o que prejudica os jactos.

7. Coloque a alavanca do tinteiro na posição de bloqueio.

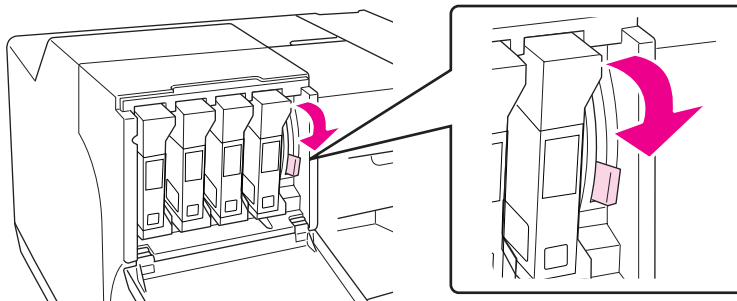

8. Feche a tampa do compartimento dos tinteiros.

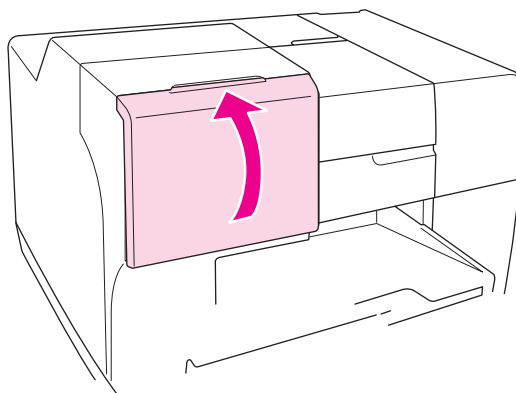

**Nota:**

*Se instalar um tinteiro de alta capacidade extra, utilize a impressora com a tampa do compartimento dos tinteiros aberta.*

---

## Caixa de Manutenção

### Verificar o estado da caixa de manutenção

#### Utilizando o painel de controlo (B-500DN)

Para verificar o estado da caixa de manutenção utilizando o painel de controlo, execute as operações apresentadas em seguida.



1. Certifique-se de que a indicação `READY (OPERACIONAL)` aparece no ecrã LCD e, em seguida, pressione a tecla ► **Direita**. Aparece o Menu no ecrã LCD.
2. Pressione a tecla ▼ **Baixo** ou ▲ **Cima** para seleccionar `PRINTER STATUS (ESTADO IMPRES.)` e, em seguida, pressione a tecla **OK** ou ► **Direita**.
3. Pressione a tecla ▼ **Baixo** ou ▲ **Cima** para seleccionar `MAINTENANCE BOX (CAIXA MANUT.)` e, em seguida, pressione a tecla **OK** ou ► **Direita**.
4. Aparece uma estimativa do espaço restante na caixa de manutenção no ecrã LCD.

**Nota:**

Pode também verificar o estado da caixa de manutenção através do ícone que aparece no canto inferior direito do ecrã LCD.

➔ Consulte “Ícones no LCD” na página 82.

**Utilizando os indicadores luminosos da impressora (B-300)**

Para verificar o estado da caixa de manutenção, verifique o indicador luminoso  relativo à caixa de manutenção. Os indicadores luminosos  relativos à caixa de manutenção permitem verificar o espaço livre restante na caixa de manutenção.

Indicador luminoso de estado da caixa de manutenção	Estado
Desactivada	A caixa de manutenção tem espaço livre suficiente.
Intermitente	A caixa de manutenção encontra-se perto do fim da sua vida útil.
Aceso	A caixa de manutenção encontra-se no fim da sua vida útil.

**Windows****Nota:**

A Epson não pode garantir a qualidade ou fiabilidade de uma caixa de manutenção que não seja genuína. Se instalar uma caixa de manutenção não seja genuína, o estado da caixa de manutenção não será apresentado.

Para verificar o estado da caixa de manutenção, execute uma das seguintes operações:

- Faça clique duas vezes no ícone de atalho da impressora situado na barra de tarefas do Windows. Para adicionar um ícone de atalho à barra de tarefas, consulte a seguinte secção.
  - ➔ Consulte “A partir do ícone de atalho na barra de tarefas” na página 16.
- Abra o controlador de impressão, faça clique no separador **Maintenance (Manutenção)** e, em seguida, faça clique na tecla **EPSON Status Monitor 3**.

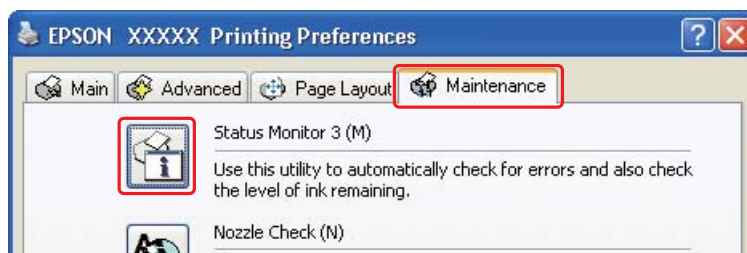

Aparecerá um gráfico a indicar o estado da caixa de manutenção.



**Nota:**

*Se a caixa de manutenção instalada estiver danificada, for incompatível com o modelo da impressora ou não estiver correctamente instalada, o EPSON Status Monitor 3 não indicará um cálculo exacto do estado da caixa de manutenção. Certifique-se de que substitui ou volta a instalar o tinteiro indicado pelo EPSON Status Monitor 3.*

## **Precauções de manuseamento**

Antes de substituir a caixa de manutenção, leia todas as instruções apresentadas em seguida.



- ❑ A Epson recomenda a utilização de uma caixa de manutenção genuína Epson. A utilização de uma caixa de manutenção que não seja genuína pode causar danos não cobertos pelas garantias Epson e, em determinadas circunstâncias, pode provocar um funcionamento irregular da impressora. A Epson não pode garantir a qualidade ou fiabilidade de uma caixa de manutenção que não seja genuína. O estado da caixa de manutenção não é apresentado quando utiliza uma caixa de manutenção não genuína.
- ❑ Não desmonte a caixa de manutenção.
- ❑ Não toque no circuito integrado (chip verde) situado na parte lateral da caixa de manutenção.
- ❑ Mantenha-a fora do alcance das crianças e não ingira a tinta.
- ❑ Não retire a película que reveste a caixa de manutenção.
- ❑ Não incline a caixa de manutenção usada até que esta esteja colocada no saco de plástico fornecido.
- ❑ Não reutilize uma caixa de manutenção que tenha sido retirada e que não tenha sido instalada durante um longo período de tempo.

## ***Substituir uma caixa de manutenção***

Para substituir a caixa de manutenção, execute as operações apresentadas em seguida.

1. Confirme que a impressora não está a drenar a tinta.
2. Abra a tampa da caixa de manutenção.

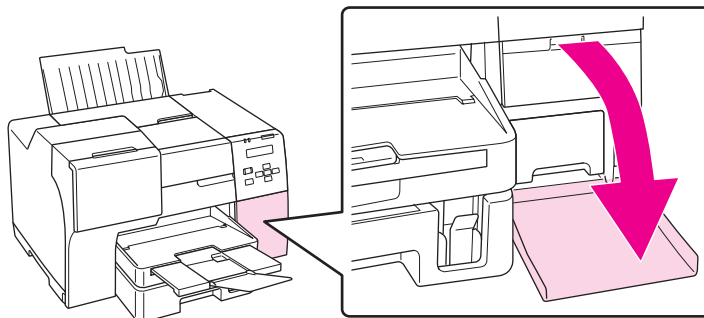

3. Retire da embalagem a caixa de manutenção nova.
4. Levante e puxe para fora a caixa de manutenção instalada.

### ***Nota:***

- ❑ *Não incline a caixa de manutenção ao retirá-la.*

- ❑ *Segure na caixa de manutenção com as duas mãos quando a manusear.*

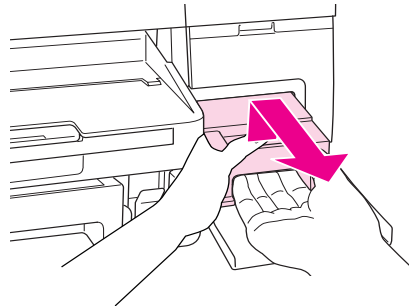

5. Coloque a caixa de manutenção usada no saco de plástico e, em seguida, feche e vede o saco.

**Nota:**

*O saco de plástico é fornecido juntamente com a caixa de manutenção nova.*

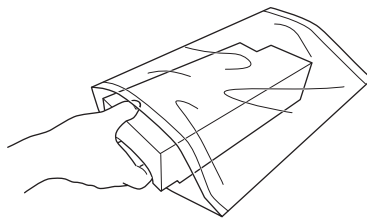

6. Introduza a caixa de manutenção no local apropriado e empurre-a o mais possível.

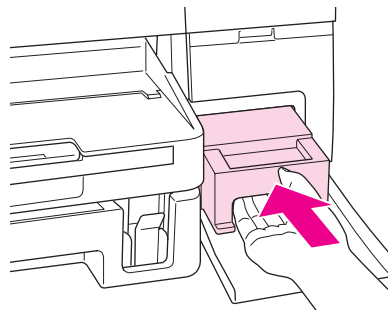

7. Feche a tampa da caixa de manutenção.

## Capítulo 8

# Manutenção da Impressora

---

## Verificar os Jactos da Cabeça de Impressão

---

Se a impressão ficar demasiado ténue ou faltarem pontos, pode identificar o problema através da verificação dos jactos da cabeça de impressão.

Pode verificar os jactos da cabeça de impressão a partir do computador recorrendo ao utilitário Nozzle Check (Verificação dos Jactos) ou a partir da impressora utilizando o painel de controlo ou as teclas.

**Nota:**

*A impressora verifica frequentemente a cabeça de impressão para a manter limpa e assegurar uma qualidade de impressão ideal. Se os jactos da cabeça de impressão ficarem obstruídos, a impressora limpa automaticamente a cabeça de impressão. Em circunstâncias normais, não é necessário efectuar a verificação dos jactos e a limpeza da cabeça de impressão; no entanto, a função de limpeza automática não evita completamente a ocorrência de pontos em falta.*

## Executar o utilitário de Nozzle Check (Verificação dos Jactos) em Windows

Execute as operações apresentadas em seguida para executar o utilitário Nozzle Check (Verificação dos Jactos).

1. Certifique-se de que nenhum indicador luminoso indica erros.
2. Certifique-se de que colocou papel de formato A4 no alimentador frontal.
3. Faça clique com a tecla direita do rato no ícone da impressora na barra de tarefas e, em seguida, seleccione **Nozzle Check (Verificação dos Jactos)**.

Se o ícone da impressora não aparecer, consulte a secção seguinte para saber como adicionar o ícone.

➔ Consulte “A partir do ícone de atalho na barra de tarefas” na página 16.

4. Siga as instruções apresentadas no ecrã.

## Utilizando o painel de controlo (B-500DN)

Execute as operações apresentadas em seguida para verificar os jactos da cabeça de impressão utilizando o painel de controlo.

1. Certifique-se de que colocou papel de formato A4 no alimentador frontal.
2. Certifique-se de que a indicação **READY (OPERACIONAL)** aparece no ecrã LCD e, em seguida, pressione a tecla ► **Direita**. Aparece o Menu no ecrã LCD.
3. Pressione a tecla ▼ **Baixo** ou ▲ **Cima** para seleccionar **TEST PRINT (IMPRESSÃO TESTE)** e, em seguida, pressione a tecla **OK** ou ► **Direita**.
4. Pressione a tecla ▼ **Baixo** ou ▲ **Cima** para seleccionar **NOZZLE CHECK (VERIF. JACTOS)** e, em seguida, pressione a tecla **OK** ou ► **Direita**.
5. Pressione a tecla **OK** para imprimir um modelo de verificação dos jactos.

Após a impressão, aparece o menu **cleaning (A limpar)**. Se houver qualquer problema com a qualidade da impressão, pressione a tecla **OK** para limpar a cabeça de impressão.

## Utilizando as teclas da impressora (B-300)

Execute as operações apresentadas em seguida para verificar os jactos da cabeça de impressão utilizando as teclas da impressora.

1. Certifique-se de que nenhum indicador luminoso indica erros.
2. Desligue a impressora.
3. Certifique-se de que colocou papel de formato A4 no alimentador frontal.
4. Mantenha pressionada a tecla **Paper/Cancel (Papel/Cancelar)** e pressione a tecla de funcionamento **Power (Funcionamento)** para ligar a impressora.

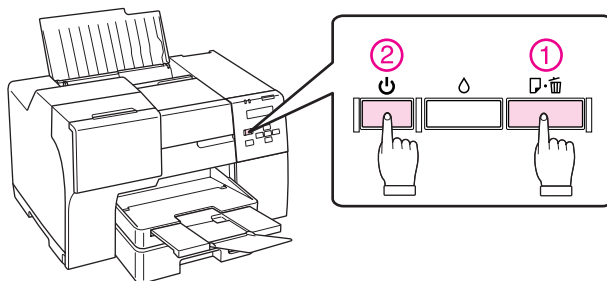

5. Quando a impressora estiver ligada liberte ambas as teclas.

Eis dois modelos de verificação dos jactos:

Compare a qualidade da página de verificação impressa com o exemplo apresentado em seguida. Se não existirem problemas na qualidade de impressão, como, por exemplo, espaços em branco ou segmentos não impressos nas linhas de teste, isso significa que a cabeça de impressão está a funcionar correctamente.

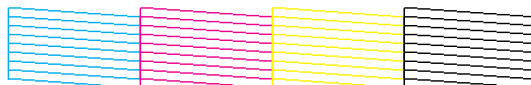

Se as linhas impressas apresentarem falhas, tal como indica a figura, isso pode significar que existem jactos obstruídos ou que a cabeça de impressão está desalinhada.



- ➔ Consulte “Limpar a Cabeça de Impressão” na página 117.
- ➔ Consulte “Alinhar a Cabeça de Impressão” na página 120.

---

## ***Limpar a Cabeça de Impressão***

Se a impressão ficar demasiado ténue ou faltarem pontos, pode resolver estes problemas efectuando uma limpeza da cabeça de impressão, que garante um funcionamento adequado dos jactos de tinta.

Pode limpar a cabeça de impressão a partir do computador utilizando o utilitário Head Cleaning (Limpeza das Cabeças) existente no controlador de impressão ou a partir da impressora, utilizando o painel de controlo ou as teclas.

### ***Nota:***

- ❑ *Limpe a cabeça de impressão apenas se a qualidade de impressão diminuir. Por exemplo, se a impressão ficar manchada, faltar uma cor ou a cor não estiver correcta.*
- ❑ *Execute primeiro o utilitário Nozzle Check (Verificação dos Jactos) para confirmar se a cabeça de impressão necessita de ser limpa. Desta forma, poderá poupar tinta.*

- ❑ *Quando houver pouca tinta, é possível que não consiga limpar a cabeça de impressão. Quando a tinta acabar, não poderá limpar a cabeça de impressão. Substitua o tinteiro adequado primeiro.*
- ➔ *Consulte “Substituir um tinteiro” na página 106.*

## **Executar o utilitário Head Cleaning (Limpeza das Cabeças) em Windows**

Execute as operações apresentadas em seguida para limpar a cabeça de impressão através do utilitário Head Cleaning (Limpeza das Cabeças).

1. Certifique-se de que a impressora está ligada.
2. Certifique-se de que nenhum indicador luminoso indica erros.
3. Certifique-se de que colocou papel de formato A4 no alimentador frontal.
4. Faça clique com a tecla direita do rato no ícone da impressora na barra de tarefas e, em seguida, seleccione **Head Cleaning (Limpeza das Cabeças)**.

Se o ícone da impressora não aparecer, consulte a secção seguinte para saber como adicionar o ícone.

➔ Consulte “A partir do ícone de atalho na barra de tarefas” na página 16.

5. Siga as instruções apresentadas no ecrã.

O indicador luminoso de funcionamento  pisca enquanto a impressora executa o ciclo de limpeza.



### **Importante:**

*Nunca desligue a impressora enquanto o indicador luminoso de funcionamento  estiver intermitente. Se o fizer, pode danificar a impressora.*

### **Nota:**

- ❑ *Se a qualidade de impressão não melhorar depois de repetir este procedimento, desligue a impressora e aguarde pelo menos seis horas. Verifique novamente os jactos e volte a efectuar o processo de limpeza da cabeça, se necessário.*
- ❑ *Se continuar a existir um problema na qualidade de impressão, contacte o Centro de Assistência Epson.*  
➔ *Consulte “Centro de Assistência Epson” na página 159.*
- ❑ *Para manter a qualidade de impressão, recomendamos que imprima algumas páginas regularmente.*

## Utilizando o painel de controlo (B-500DN)

Execute as operações apresentadas em seguida para limpar a cabeça de impressão utilizando o painel de controlo.

1. Certifique-se de que colocou papel de formato A4 no alimentador frontal.
2. Certifique-se de que a indicação **READY (OPERACIONAL)** aparece no ecrã LCD e, em seguida, pressione a tecla ► **Direita**. Aparece o Menu no ecrã LCD.
3. Pressione a tecla ▼ **Baixo** ou ▲ **Cima** para seleccionar **MAINTENANCE (MANUTENÇÃO)** e, em seguida, pressione a tecla **OK** ou ► **Direita**.
4. Pressione a tecla ▼ **Baixo** ou ▲ **Cima** para seleccionar **CLEANING (A LIMPAR)** e, em seguida, pressione a tecla **OK** ou ► **Direita**.
5. Pressione a tecla **OK** para iniciar a limpeza; o indicador luminoso de funcionamento  começa a piscar.



### **Importante:**

*Nunca desligue a impressora enquanto o indicador luminoso de funcionamento  estiver intermitente. Se o fizer, pode danificar a impressora.*

6. Quando o indicador luminoso de funcionamento  deixa de piscar, a impressora volta ao menu nozzle check (Verificação dos jactos). Pressione a tecla **OK** para imprimir um modelo de verificação dos jactos para confirmar que a cabeça está limpa.  
➔ Consulte “Verificar os Jactos da Cabeça de Impressão” na página 115.

### **Nota:**

- ❑ *Se a qualidade de impressão não melhorar depois de repetir este procedimento, desligue a impressora e aguarde pelo menos seis horas. Verifique novamente os jactos e volte a efectuar o processo de limpeza da cabeça, se necessário.*
- ❑ *Se continuar a existir um problema na qualidade de impressão, contacte o Centro de Assistência Epson.  
➔ Consulte “Centro de Assistência Epson” na página 159.*
- ❑ *Para manter a qualidade de impressão, recomendamos que imprima algumas páginas regularmente.*

## Utilizando as teclas da impressora (B-300)

Execute as operações apresentadas em seguida para limpar a cabeça de impressão utilizando as teclas da impressora.

1. Certifique-se de que nenhum indicador luminoso indica erros.

2. Certifique-se de que colocou papel de formato A4 no alimentador frontal.
3. Mantenha a tecla  $\Delta$  **Ink (Tinta)** pressionada durante três segundos.

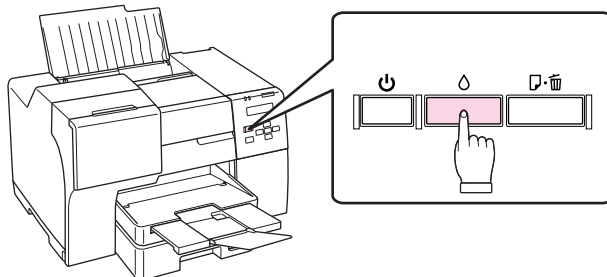

A impressora inicia o processo de limpeza da cabeça de impressão e o indicador luminoso de funcionamento  $\mathcal{P}$  começa a piscar.



**Importante:**

*Nunca desligue a impressora enquanto o indicador luminoso de funcionamento  $\mathcal{P}$  estiver intermitente. Se o fizer, pode danificar a impressora.*

4. Quando o indicador luminoso de funcionamento  $\mathcal{P}$  deixar de estar intermitente, imprima um modelo de verificação dos jactos para confirmar que a cabeça está limpa.  
 ➔ Consulte “Verificar os Jactos da Cabeça de Impressão” na página 115.

**Nota:**

- Se a qualidade de impressão não melhorar depois de repetir este procedimento, desligue a impressora e aguarde pelo menos seis horas. Verifique novamente os jactos e volte a efectuar o processo de limpeza da cabeça, se necessário.
- Se continuar a existir um problema na qualidade de impressão, contacte o Centro de Assistência Epson.  
 ➔ Consulte “Centro de Assistência Epson” na página 159.
- Para manter a qualidade de impressão, recomendamos que imprima algumas páginas regularmente.

---



## Alinhar a Cabeça de Impressão

Se notar um desalinhamento nas linhas verticais ou o aparecimento de faixas horizontais, pode resolver este problema através do utilitário Print Head Alignment (Alinhamento das Cabeças) existente no controlador de impressão ou a partir da impressora utilizando as teclas.

Consulte a secção adequada apresentada em seguida.



**Nota:**

Não pressione a tecla  **Cancel (Cancelar)** (B-500DN) nem a tecla  **Paper/Cancel (Papéis/Cancelar)** (B-300) para cancelar a impressão durante a impressão de um modelo de teste através do utilitário Print Head Alignment (Alinhamento das Cabeças).

## **Executar o utilitário Print Head Alignment (Alinhamento das Cabeças) em Windows**

Execute as operações apresentadas em seguida para alinhar a cabeça de impressão através do utilitário Print Head Alignment (Alinhamento das Cabeças).

1. Certifique-se de que nenhum indicador luminoso indica erros.
2. Certifique-se de que colocou papel normal de formato A4 no alimentador frontal.
3. Faça clique com a tecla direita do rato no ícone da impressora na barra de tarefas e, em seguida, seleccione **Print Head Alignment (Alinhamento das Cabeças)**.

Se o ícone da impressora não aparecer, consulte a secção seguinte para saber como adicionar o ícone.

➔ Consulte “A partir do ícone de atalho na barra de tarefas” na página 16.

4. Siga as instruções apresentadas no ecrã para alinhar a cabeça de impressão.

## **Utilizando o painel de controlo (B-500DN)**

Execute as operações apresentadas em seguida para alinhar a cabeça de impressão utilizando o painel de controlo.

1. Certifique-se de que colocou papel normal de formato A4 no alimentador frontal.
2. Certifique-se de que a indicação **READY (OPERACIONAL)** aparece no ecrã LCD e, em seguida, pressione a tecla **▶ Direita**. Aparece o Menu no ecrã LCD.
3. Pressione a tecla **▼ Baixo** ou **▲ Cima** para seleccionar **MAINTENANCE (MANUTENÇÃO)** e, em seguida, pressione a tecla **OK** ou **▶ Direita**.
4. Pressione a tecla **▼ Baixo** ou **▲ Cima** para seleccionar **HEAD ALIGNMENT (ALINH. CABEÇA)** e, em seguida, pressione a tecla **OK** ou **▶ Direita**.
5. Pressione a tecla **OK** para imprimir o modelo de alinhamento.

6. Verifique os modelos de alinhamento e veja qual é o quadrado que não apresenta quaisquer faixas visíveis nos conjuntos #1 a #4.
7. Pressione a tecla ▼ **Baixo** ou ▲ **Cima** para seleccionar o número correspondente ao quadrado dos conjuntos #1 a #4.
8. Pressione a tecla **OK** para registar o número que seleccionou.

---

## Limpeza da Impressora

Para manter a impressora nas melhores condições de funcionamento, deve limpá-la cuidadosamente várias vezes por ano.

**Atenção:**

*Tenha o cuidado de não tocar nas peças situadas no interior da impressora.*

**Importante:**

- Nunca utilize álcool ou diluente para limpar a impressora. Estes produtos químicos podem danificar a impressora.*
- Não lubrifique os elementos metálicos existentes por baixo da cabeça de impressão.*
- Não deixe os componentes electrónicos entrarem em contacto com água.*
- Não utilize lubrificantes em spray no interior da impressora;*
- A utilização de lubrificantes inadequados pode danificar o mecanismo. Se for necessário efectuar lubrificação, contacte o Centro de Assistência Epson ou recorra aos serviços de um técnico qualificado.*

**Nota:**

*Depois de utilizar a impressora, feche o suporte de papel e o receptor de saída para proteger a impressora do pó.*

---

## Limpar o Interior da Impressora

A acumulação de tinta e papel nos rolos pode afectar a qualidade de impressão ou fazer com que a alimentação do papel não seja efectuada correctamente. Pode limpar o interior da impressora utilizando o painel de controlo.

**Importante:**

*Não utilize panos para limpar o interior da impressora. Pode dar-se uma acumulação de pequenos pedaços de fios.*

## Utilizando o painel de controlo (B-500DN)

Execute as operações apresentadas em seguida para alinhar a cabeça de impressão utilizando o painel de controlo.

1. Certifique-se de que colocou papel de formato A4 no alimentador frontal.
2. Certifique-se de que a indicação **READY** (Operacional) aparece no ecrã LCD e, em seguida, pressione a tecla ► **Direita**. Aparece o Menu no ecrã LCD.
3. Pressione a tecla ▼ **Baixo** ou ▲ **Cima** para seleccionar **MAINTENANCE** (MANUTENÇÃO) e, em seguida, pressione a tecla **OK** ou ► **Direita**.
4. Pressione a tecla ▼ **Baixo** ou ▲ **Cima** para seleccionar **CLEANING SHEET** (FOLHA LIMPEZA) e, em seguida, pressione a tecla **OK** ou ► **Direita**.
5. Pressione a tecla **OK**. A impressora alimenta e ejecta o papel.

Repita estas operações até não existir tinta no papel.

## Utilizando as teclas da impressora (B-300)

Execute as operações apresentadas em seguida para alinhar a cabeça de impressão utilizando as teclas da impressora.

1. Certifique-se de que colocou papel de formato A4 no alimentador frontal.
2. Pressione a tecla  **Paper/Cancel (Papéis/Cancelar)** para alimentar e ejectar o papel.

Repita estas operações até não existir tinta no papel.

---

## Transportar a Impressora

Se necessitar de transportar a impressora, prepare e embale a impressora cuidadosamente da forma descrita em seguida. Utilize a embalagem original (ou uma caixa semelhante) e os materiais de protecção, de modo a que a impressora fique bem acondicionada.



### **Importante:**

*Quando guardar ou transportar a impressora, não a incline, não a posicione na vertical nem a vire ao contrário. De outra forma, poderá derramar tinta no interior da impressora.*

1. Ligue a impressora à corrente e, em seguida, ligue-a. Aguarde até que a cabeça de impressão volte à posição inicial.
2. Desligue a impressora e retire o cabo de corrente da tomada.

**Importante:**

*Não desligue o cabo de corrente da ficha durante a movimentação da cabeça de impressão, pois tal impede que ela volte à posição inicial.*

3. Desligue o cabo de interface.
4. Retire todo o papel que se encontra na impressora.
5. Certifique-se de que a alavanca do tinteiro está na posição de bloqueio e que a tampa do compartimento dos tinteiros está fechada.

**Importante:**

*Deixe os tinteiros e a caixa de manutenção instalados para evitar o derrame da tinta.*

**Nota:**

*Se utilizar o tinteiro de alta capacidade extra, instale o tinteiro predefinido ou tinteiro de capacidade normal, ou o tinteiro de alta capacidade quando pretender transportar a impressora.*

6. Feche o receptor de saída e o suporte de papel.
7. Coloque os materiais de protecção em ambos os lados da impressora.
8. Volte a colocar a impressora e o cabo de corrente na embalagem original.

**Nota:**

- Mantenha a impressora na posição horizontal durante o transporte.*
- Certifique-se de que retira todos os materiais de protecção da impressora antes de a voltar a utilizar.*
- Não segure a unidade duplex quando levanta a impressora, para evitar que a unidade duplex se solte. Certifique-se também de que a unidade duplex se encontra colocada correctamente depois de instalar a impressora.*

## Capítulo 9

### Utilizar a Impressora numa Rede

---

#### Configurar a Impressora numa Rede (apenas para utilizadores da B-500DN)

---

Esta impressora pode ser ligada a qualquer local numa rede através de uma ligação 10Base-T ou 100Base-TX, visto que possui uma interface Ethernet incorporada que suporta o protocolo TCP/IP.

Pode efectuar as definições de rede, como, por exemplo, o endereço IP, utilizando o painel de controlo da impressora ou as aplicações do computador.

##### Utilizando o painel de controlo da impressora

- ➔ Consulte “Menu de configuração de rede” na página 87.
- ➔ Consulte também “Como aceder aos menus do painel de controlo” na página 83.

##### Utilizando os utilitários do computador

- ➔ Consulte o guia de rede no CD-ROM.

##### Nota:

- Visto que o guia de rede é comum a todas as impressoras Epson, algumas partes das descrições não se aplicam a esta impressora. Consoante as versões do sistema operativo, protocolos e utilitários suportados, e quaisquer outras informações suportadas por esta impressora, consulte as descrições apropriadas no guia de rede.*
- Para saber quais as versões do sistema operativo suportadas, consulte a seguinte secção.*
  - ➔ Consulte “Versões do Sistema Operativo” na página 9.
- Tenha em atenção que o NetWare não é suportado.*
- Tenha em atenção que os protocolos IPP, AppleTalk, NetBEUI, WSD e LLTD não são suportados.*
- Para saber quais os utilitários incluídos, consulte o CD-ROM fornecido com a impressora.*
- Para obter mais informações, consulte a seguinte secção.*
  - ➔ Consulte “Onde Obter Ajuda” na página 156.

## Configurar a Impressora como Impressora Partilhada para Windows

Estas instruções explicam como configurar a impressora para que possa ser partilhada por utilizadores na rede.

Em primeiro lugar, terá de configurar a impressora como uma impressora partilhada no computador ligado directamente à impressora. Este computador será o servidor de impressão. Em seguida, adicione a impressora a cada um dos computadores da rede que terá acesso à impressora. Cada computador será então cliente do servidor de impressão.

### Nota:

- Estas instruções destinam-se apenas a pequenas redes. Para partilhar a impressora numa rede de grande porte, consulte o administrador da rede.
- Para desinstalar programas no Windows Vista, necessitará de uma conta de administrador e da palavra-passe se iniciar sessão como utilizador normal.
- Para instalar software em Windows XP, tem de iniciar a sessão com uma conta de administrador de computadores. Depois de instalar o Windows XP, a conta de utilizador é definida como uma conta de administrador de computadores.
- Para instalar software, tem de iniciar a sessão no Windows 2000 como um utilizador com privilégios de administrador (um utilizador que pertença ao grupo de administradores).
- Quando utilizar a impressora como impressora partilhada numa rede com as combinações de computadores apresentadas em seguida, os sistemas operativos do cliente não conseguem comunicar com a impressora, pelo que algumas funções não estão disponíveis para esse cliente.

Servidor	Cliente
Windows Vista/XP	Windows 2000
Windows 2000	Windows Vista/XP

- As figuras apresentadas nesta secção referem-se ao Windows XP.

## Configurar o servidor de impressão

Execute as operações apresentadas em seguida no computador-servidor de impressão que está ligado directamente à impressora:

### 1. Windows Vista:

Faça clique na tecla iniciar, seleccione **Control Panel (Painel de Controlo)** e, em seguida, **Printer (Impressora)** na categoria **Hardware and Sound (Hardware e Som)** (se o Painel de Controlo estiver na Vista Clássica, faça clique em **Printers (Impressoras)**).

**Windows XP:**

Faça clique em **Start (Iniciar)**, seleccione **Control Panel (Painel de Controlo)** e, em seguida, faça clique duas vezes em **Printers and Faxes (Impressoras e Faxes)**. Se o Painel de Controlo estiver na vista de categorias, faça clique em **Printers and Other Hardware (Impressoras e Outro Hardware)** e, em seguida, faça clique em **Printers and Faxes (Impressoras e Faxes)**.

**Windows 2000:**

Faça clique em **Start (Iniciar)**, seleccione **Settings (Definições)** e, em seguida, faça clique em **Printers (Impressoras)**.

2. Faça clique com a tecla direita do rato no ícone da impressora e, em seguida, faça clique em **Sharing (Partilhar)**. No Windows Vista, faça clique na tecla **Change sharing options (Alterar Opções de Partilha)** e, em seguida, faça clique em **Continue (Continuar)**.
3. **Windows Vista e XP:**  
Seleccione **Share this printer (Partilhar esta impressora)** e, em seguida, introduza um nome de partilha.

**Windows 2000:**

Seleccione **Shared as (Partilhada como)** e, em seguida, introduza o nome da impressora partilhada.

**Nota:**

Não utilize espaços nem hífenes no nome de partilha.

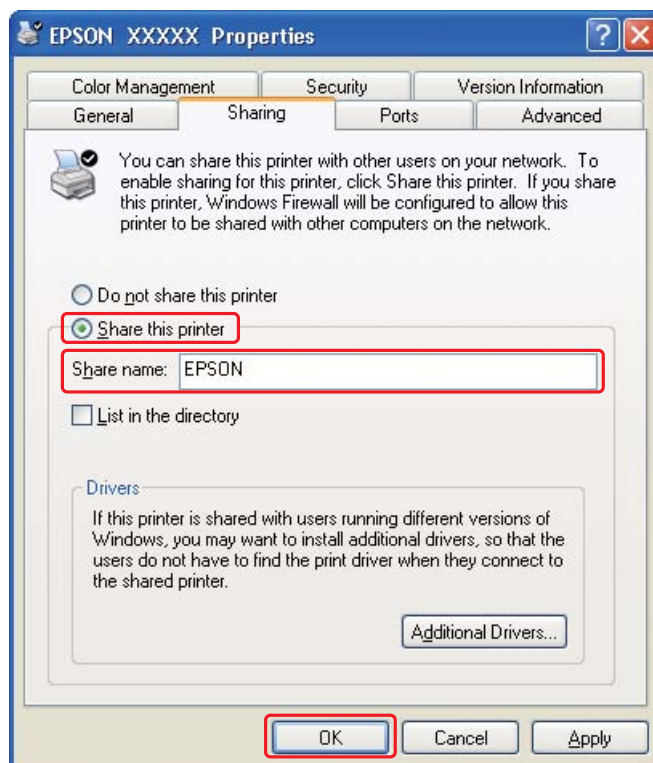

Se quiser que o Windows Vista, XP e 2000 transfiram automaticamente os controladores de impressão para computadores com diferentes versões do Windows, faça clique em **Additional Drivers (Controladores adicionais)** e seleccione o ambiente e o sistema operativo dos outros computadores. Faça clique em **OK** e, em seguida, insira o CD que contém o software da impressora no respectivo leitor.

4. Faça clique em **OK** ou **Close (Fechar)** (se tiver instalado controladores adicionais).

## Configurar cada cliente

Execute estas operações para cada computador-cliente da rede.

**Nota:**

A impressora tem de estar configurada como uma impressora partilhada no computador ao qual está ligada, para que possa ser acedida a partir de outro computador.

➔ Consulte “Configurar o servidor de impressão” na página 126.



1. **Windows Vista:**

Faça clique na tecla iniciar, seleccione **Control Panel (Painel de Controlo)** e, em seguida, **Printer (Impressora)** na categoria **Hardware and Sound (Hardware e Som)** (se o Painel de Controlo estiver na Vista Clássica, faça clique em **Printers (Impressoras)**).

**Windows XP:**

Faça clique em **Start (Iniciar)**, seleccione **Control Panel (Painel de Controlo)** e, em seguida, faça clique duas vezes em **Printers and Faxes (Impressoras e Faxes)**. Se o Painel de Controlo estiver na vista de categorias, faça clique em **Printers and Other Hardware (Impressoras e Outro Hardware)** e, em seguida, faça clique em **Printers and Faxes (Impressoras e Faxes)**.

**Windows 2000:**

Faça clique em **Start (Iniciar)**, seleccione **Settings (Definições)** e, em seguida, faça clique em **Printers (Impressoras)**.

2. **Windows Vista:**

Faça clique na tecla **Add a Printer (Adicionar uma impressora)**.

**Windows XP e 2000:**

Faça clique duas vezes no ícone **Add Printer (Adicionar Impressora)**. Aparece o Assistente Adicionar Impressora. Faça clique na tecla **Next (Seguinte)**.

3. **Windows Vista:**

Faça clique em **Add a network, wireless or Bluetooth printer (Adicionar uma impressora de rede, sem fios ou Bluetooth)** e faça clique em **Seguinte**.

**Windows XP:**

Seleccione **A network printer (Uma impressora de rede)**, ou **a printer attached to another computer (uma impressora ligada a outro computador)** e faça clique em **Next (Seguinte)**.

**Windows 2000:**

Selecione **Network printer (Impressora de rede)** e faça clique em **Next (Seguinte)**.

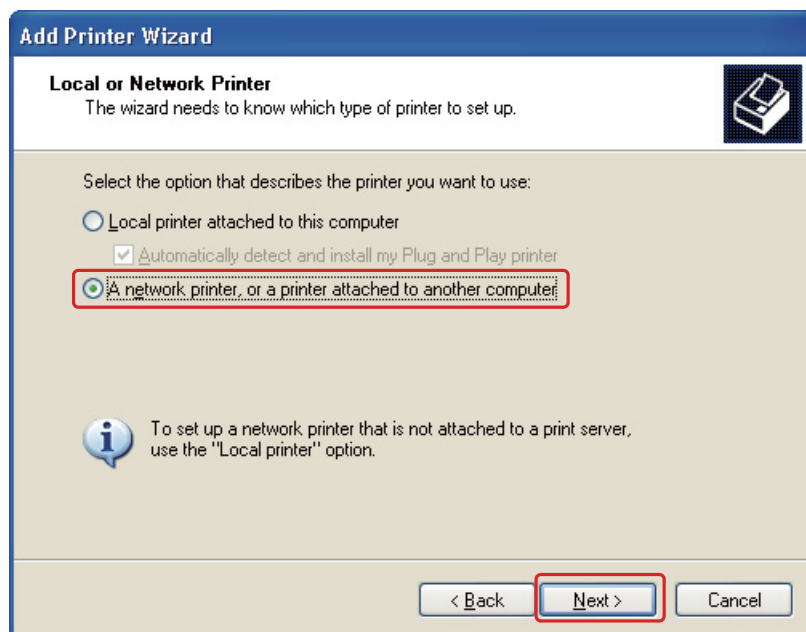

4. Siga as instruções apresentadas no ecrã para seleccionar a impressora que pretende utilizar.

**Nota:**

- ❑ Dependendo do sistema operativo e da configuração do computador ao qual a impressora está ligada, o Assistente Adicionar Impressora pode solicitar a instalação do controlador de impressão a partir do CD-ROM que contém o software da impressora. Faça clique na tecla **Have Disk (Disco)** e siga as instruções apresentadas no ecrã.
- ❑ Para controlar o estado de uma impressora partilhada, o EPSON Status Monitor 3 tem de estar instalado em cada computador. O EPSON Status Monitor 3 é instalado automaticamente ao instalar o software da impressora a partir do CD-ROM utilizando a função **Easy Install**.

## Capítulo 10

# Resolução de Problemas

---

## Diagnosticar o Problema

---

A resolução de problemas da impressora pode ser efectuada em duas operações simples: primeiro diagnostique o problema e, em seguida, aplique as soluções prováveis até resolver o problema.

As informações necessárias para diagnosticar e resolver os problemas mais comuns são fornecidas pela ajuda interactiva, pelo painel de controlo da impressora, pelo utilitário EPSON Status Monitor ou através de um auto-teste. Consulte a secção adequada apresentada em seguida.

Se ocorrer um problema relacionado com a qualidade de impressão, um problema de impressão não relacionado com a qualidade, um problema de alimentação de papel ou se a impressora não imprimir nada, consulte a secção adequada.

Para resolver um problema, pode ter de cancelar a impressão.

➔ Consulte “Cancelar a Impressão” na página 42.

## Indicadores de erro

### Para utilizadores da B-500DN

É possível diagnosticar e resolver a maior parte dos problemas verificando as mensagens de erro que aparecem no ecrã LCD. Se a impressora deixar de funcionar e aparecer uma mensagem no ecrã LCD, consulte a secção que se segue para diagnosticar o problema e aplique as medidas recomendadas.

➔ Consulte “Mensagens de estado e de erro” na página 87.

### Para utilizadores da B-300

Pode identificar os problemas mais comuns da impressora utilizando os indicadores luminosos da impressora. Se a impressora deixar de funcionar e os indicadores luminosos estiverem acesos ou intermitentes, consulte a secção que se segue para diagnosticar o problema e aplique as medidas recomendadas.

➔ Consulte “Indicadores luminosos de estado e de erro” na página 93.

## EPSON Status Monitor (apenas para Windows)

Se ocorrer um problema durante a impressão, aparece uma mensagem de erro na janela do Status Monitor.

### Nota:

Quando utilizar a impressora como impressora partilhada numa rede com as combinações de computadores apresentadas em seguida, os sistemas operativos do cliente não conseguem comunicar com a impressora, pelo que algumas funções não estão disponíveis para esse cliente.

Servidor	Cliente
Windows Vista/XP	Windows 2000
Windows 2000	Windows Vista/XP

## Verificação de funcionamento da impressora (para utilizadores da B-500DN)

Se não conseguir determinar a origem do problema, efectue um auto-teste para determinar se o problema está relacionado com a impressora ou com o computador.

Para efectuar um auto-teste, execute as seguintes operações:

1. Certifique-se de que a impressora e o computador estão desligados.
2. Desligue o cabo do conector de interface da impressora.
3. Certifique-se de que colocou papel de formato A4 no alimentador frontal.
4. Ligue a impressora e certifique-se de que a indicação READY (OPERACIONAL) aparece no ecrã LCD.
5. Pressione a tecla ► **Direita** para entrar no modo Menu.
6. Pressione a tecla ▼ **Baixo** ou ▲ **Cima** para visualizar a indicação TEST PRINT (IMPRESSÃO TESTE) e, em seguida, pressione a tecla **OK** ou ► **Direita**.
7. Pressione a tecla ▼ **Baixo** ou ▲ **Cima** para visualizar a indicação NOZZLE CHECK (VERIF. JACTOS) e, em seguida, pressione a tecla **OK** ou ► **Direita**.
8. Pressione a tecla **OK** para começar a imprimir um modelo de verificação dos jactos.

É impressa uma página de teste com um modelo de verificação dos jactos. Se o modelo apresentar falhas, tem de limpar a cabeça de impressão.

➔ Consulte “Limpar a Cabeça de Impressão” na página 117.

❑ Se a página de teste for impressa, isso significa que o problema reside provavelmente nas definições do software, no cabo ou no computador. É também possível que o software não esteja instalado correctamente. Experimente desinstalar e voltar a instalar o software.

➔ Consulte “Desinstalar o Software da Impressora” na página 18.



❑ Se a página de teste não for impressa, a impressora poderá estar com problemas. Experimente as soluções apresentadas na seguinte secção.

➔ Consulte “A Impressora não Imprime” na página 151.

## Verificação de funcionamento da impressora (para utilizadores da B-300)

Se não conseguir determinar a origem do problema, efectue um auto-teste para determinar se o problema está relacionado com a impressora ou com o computador.

Para efectuar um auto-teste, execute as seguintes operações:

1. Certifique-se de que a impressora e o computador estão desligados.
2. Desligue o cabo do conector de interface da impressora.
3. Certifique-se de que colocou papel de formato A4 no alimentador frontal.
4. Mantenha pressionada a tecla  **Paper/Cancel (Papél/Cancelar)** e pressione a tecla de funcionamento  **Power (Funcionamento)** para ligar a impressora. Quando a impressora estiver ligada liberte ambas as teclas.

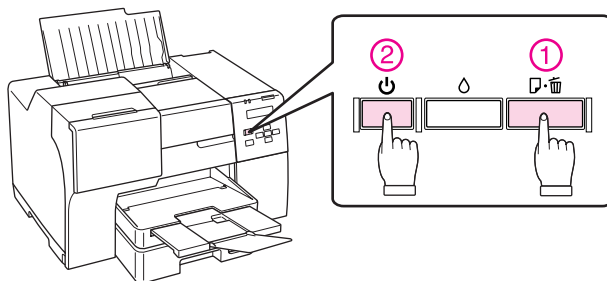

É impressa uma página de teste com a versão do firmware e um modelo de verificação dos jactos. Se o modelo apresentar falhas, tem de limpar a cabeça de impressão.

➔ Consulte “Limpar a Cabeça de Impressão” na página 117.

- ❑ Se a página de teste for impressa, isso significa que o problema reside provavelmente nas definições do software, no cabo ou no computador. É também possível que o software não esteja instalado correctamente. Experimente desinstalar e voltar a instalar o software.
  - ➔ Consulte “Desinstalar o Software da Impressora” na página 18.
  
- ❑ Se a página de teste não for impressa, a impressora poderá estar com problemas. Experimente as soluções apresentadas na seguinte secção.
  - ➔ Consulte “A Impressora não Imprime” na página 151.

---

## **Verificar o Estado da Impressora**

### **Windows**

**Nota:**

*Quando utilizar a impressora como impressora partilhada numa rede com as combinações de computadores apresentadas em seguida, os sistemas operativos do cliente não conseguem comunicar com a impressora, pelo que algumas funções não estão disponíveis para esse cliente.*

<b>Servidor</b>	<b>Cliente</b>
Windows Vista/XP	Windows 2000
Windows 2000	Windows Vista/XP

## Utilizar o medidor de evolução

Quando envia uma tarefa de impressão para a impressora, aparece o medidor de evolução, tal como indica a figura.

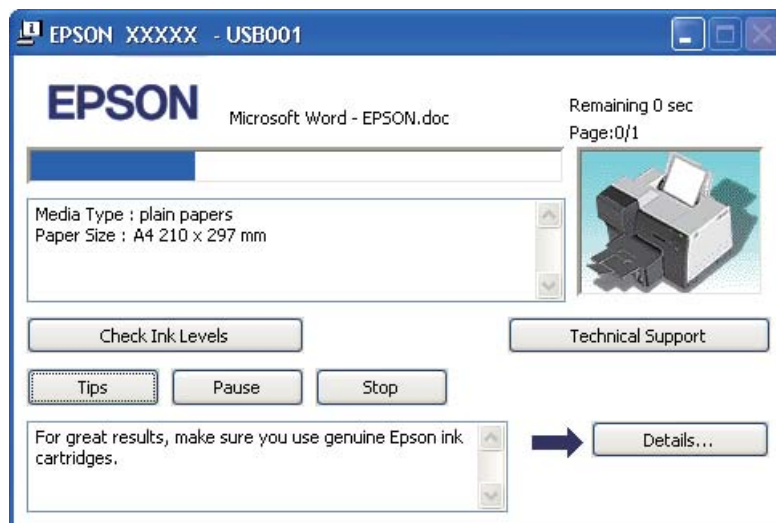

O medidor de evolução indica a evolução da tarefa de impressão em curso e fornece informações sobre o estado da impressora. Esta janela apresenta igualmente mensagens de erro e informações úteis que o ajudam a obter melhores resultados de impressão. Consulte a secção adequada apresentada em seguida.

### Conselhos

Na caixa de texto da janela do medidor de evolução, aparecem sugestões para tirar o máximo partido do controlador de impressão Epson. Aparece uma nova sugestão de 15 em 30 segundos. Para obter mais informações sobre a sugestão que aparece na janela, faça clique na tecla **Details (Detalhes)**.

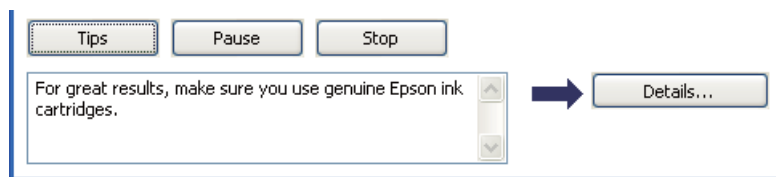

### Mensagens de erro

Se ocorrer um problema durante a impressão, aparece uma mensagem de erro na caixa de texto da janela do medidor de evolução. Para obter informações detalhadas, faça clique em **Technical Support (Assistência Técnica)** para aceder ao Guia do Utilizador interativo.



### Utilizar o EPSON Status Monitor 3

O EPSON Status Monitor 3 apresenta informações detalhadas sobre o estado da impressora.

Existem duas formas de aceder ao EPSON Status Monitor 3:

- ❑ Faça clique duas vezes no ícone de atalho da impressora situado na barra de tarefas do Windows. Se o ícone da impressora não aparecer, consulte a secção seguinte para saber como adicionar o ícone.
  - ➔ Consulte “A partir do ícone de atalho na barra de tarefas” na página 16.



- ❑ Abra o controlador de impressão, faça clique no separador **Maintenance (Manutenção)** e, em seguida, faça clique na tecla **Status Monitor 3**.

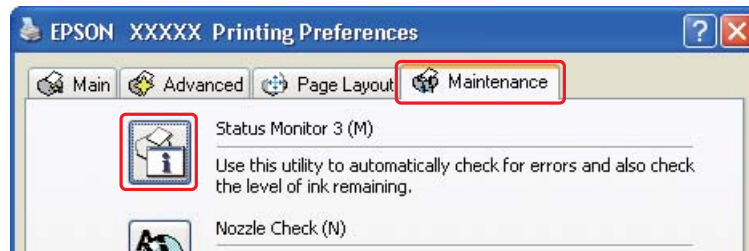

Quando aceder ao EPSON Status Monitor 3, aparecerá a seguinte janela:

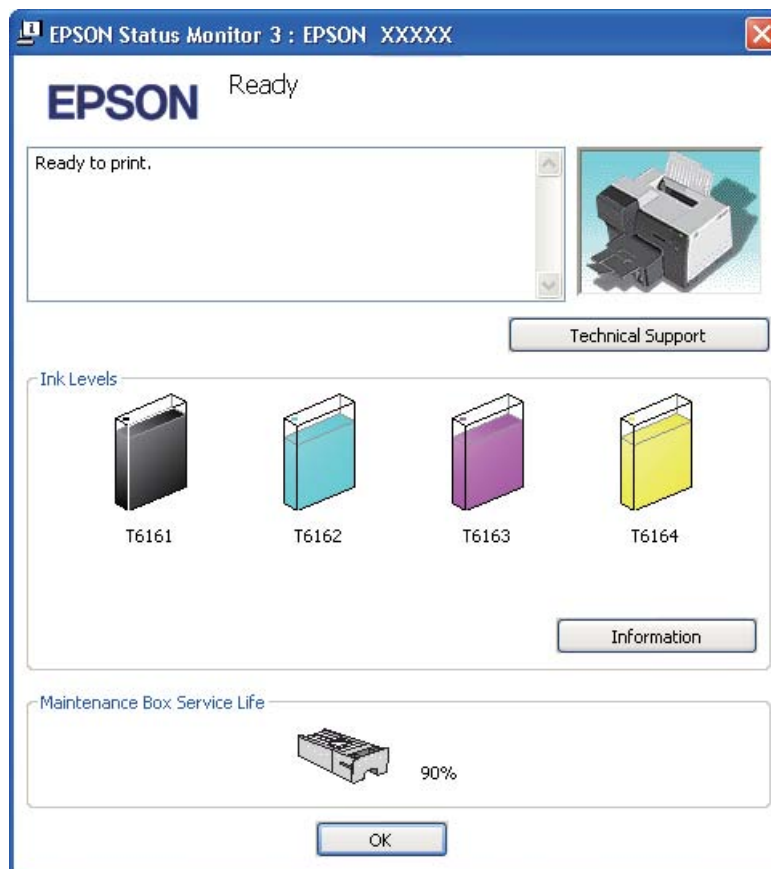

O EPSON Status Monitor 3 fornece as seguintes informações:

❑ **Estado da tinta:**

O EPSON Status Monitor 3 apresenta uma imagem gráfica relativa ao estado da tinta. Para ver informações detalhadas relativas ao tinteiro, faça clique em **Information (Informações)** na secção Ink Levels (Níveis da Tinta).

❑ **Estado da caixa de manutenção:**

O EPSON Status Monitor 3 apresenta uma imagem gráfica relativa ao estado da caixa de manutenção.

❑ **Assistência Técnica:**

Pode aceder ao Guia do Utilizador interactivo a partir do EPSON Status Monitor 3. Se ocorrer algum problema, faça clique em **Technical Support (Assistência Técnica)** na janela do EPSON Status Monitor 3.

---

## Encravamento de Papel



**Importante:**

*Puxe o papel encravado para fora cuidadosamente. Se retirar o papel encravado à força, podem ficar pedaços de papel rasgado no interior da impressora ou esta pode ficar danificada.*

1. **Para utilizadores da B-500DN**

Pressione a tecla **OK** para ejectar o papel encravado.

**Para utilizadores da B-300**

Pressione a tecla  **Paper/Cancel (Papel/Cancelar)** para ejectar o papel encravado.

2. Se o erro persistir, desligue a impressora e retire todo o papel do interior da mesma, incluindo pedaços rasgados. Consulte a secção adequada apresentada em seguida.

**No receptor de saída:**

Puxe o papel encravado para fora cuidadosamente.

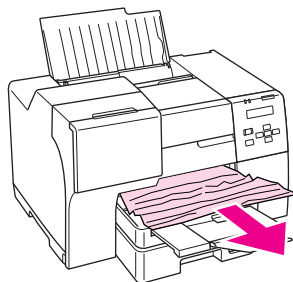

**No interior da impressora:**

Abra a tampa frontal da impressora e, em seguida, puxe o papel encravado para fora cuidadosamente.

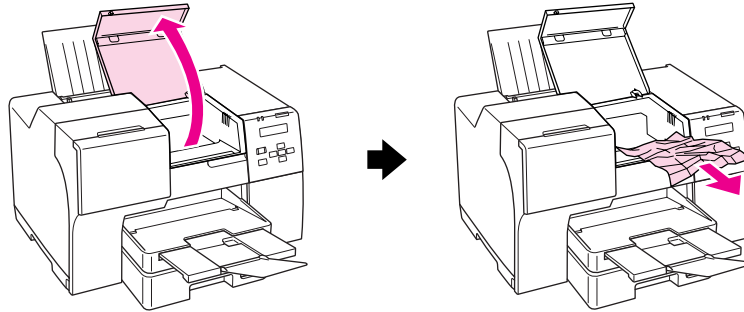
**No alimentador posterior:**

Puxe o papel encravado para cima cuidadosamente.

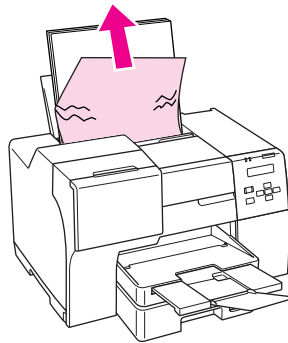

**No alimentador frontal:**

Feche o receptor de saída e puxe para fora o alimentador frontal. Em seguida, puxe o papel encravado para fora cuidadosamente.

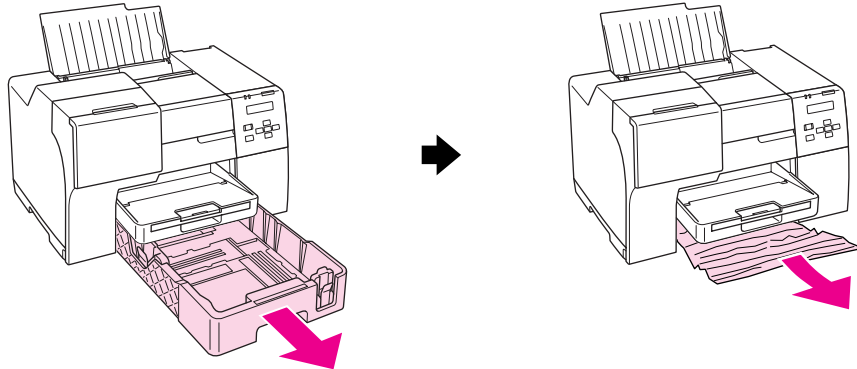
**Nota:**

- ❑ *Se não conseguir puxar o alimentador frontal para fora, puxe primeiro o receptor de saída para fora e retire todo o papel que se encontra no alimentador frontal.*

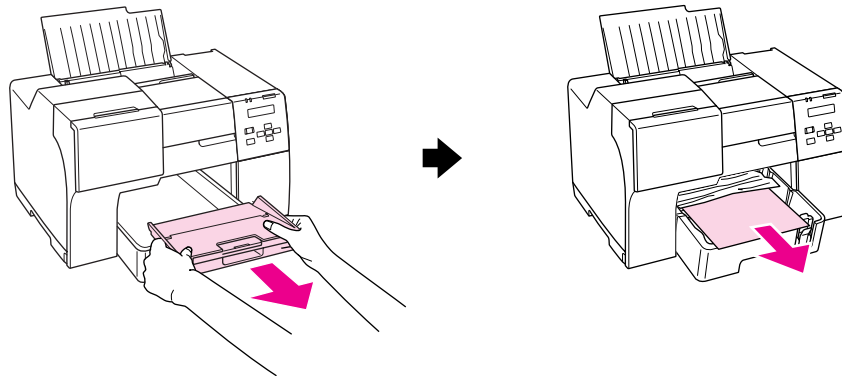

*Em seguida, puxe o alimentador frontal para fora e puxe o papel encravado para fora cuidadosamente.*

- ❑ *Depois de retirar o papel encravado e de introduzir o alimentador frontal, volte a introduzir o receptor de saída na impressora.*

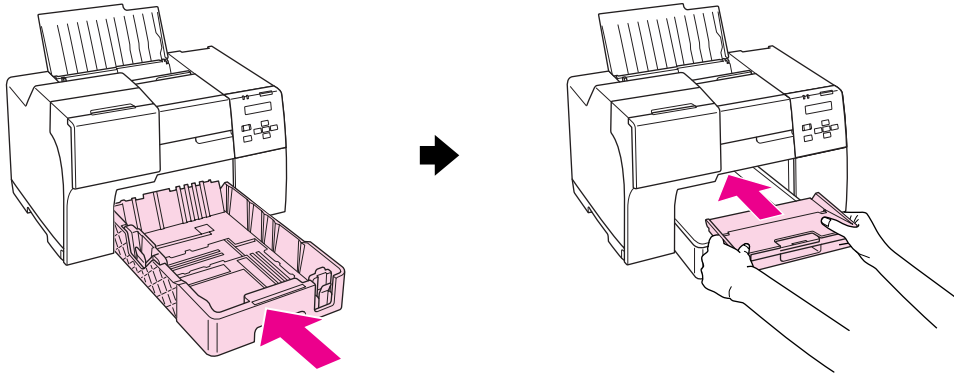

**Na parte de trás da impressora:**

Retire a unidade duplex (B-500DN) ou a tampa posterior superior da impressora (B-300) e abra a tampa posterior inferior da impressora. Em seguida, puxe o papel encravado para fora cuidadosamente.

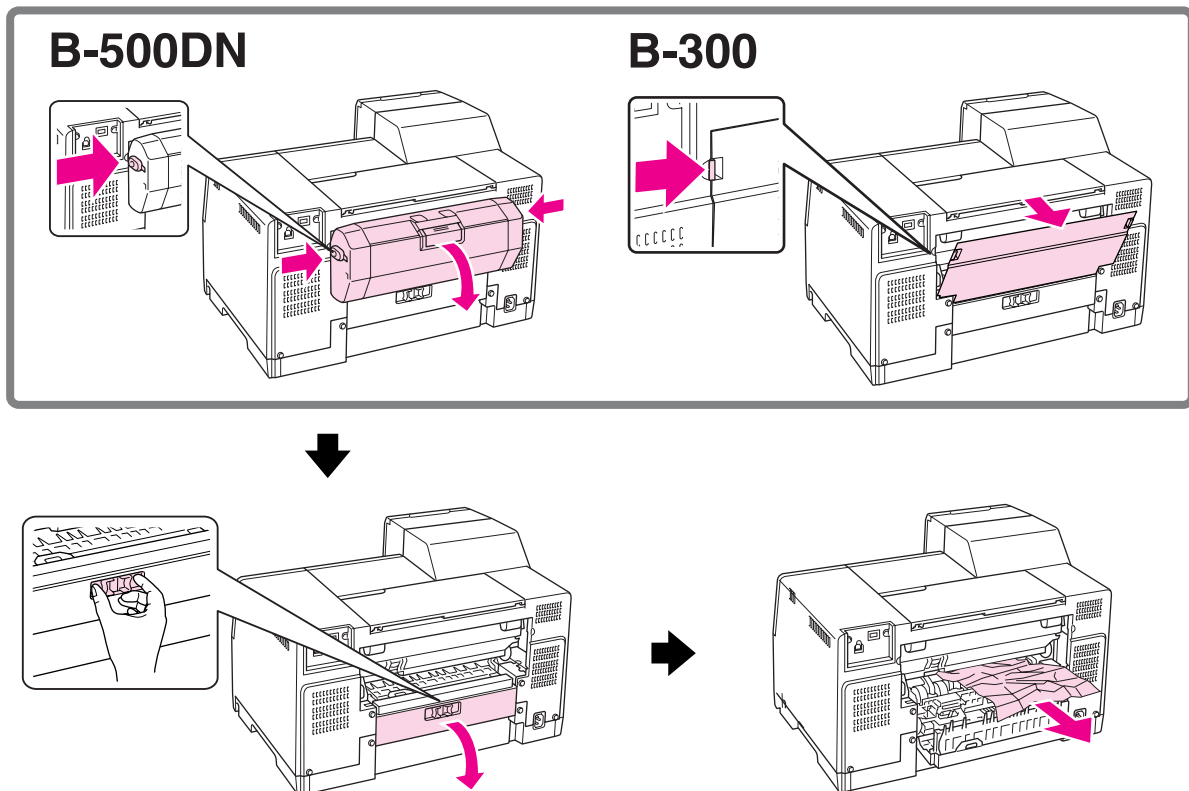

**Na unidade duplex:**

Retire a unidade duplex e abra a tampa da mesma. Em seguida, retire o papel encravado cuidadosamente.

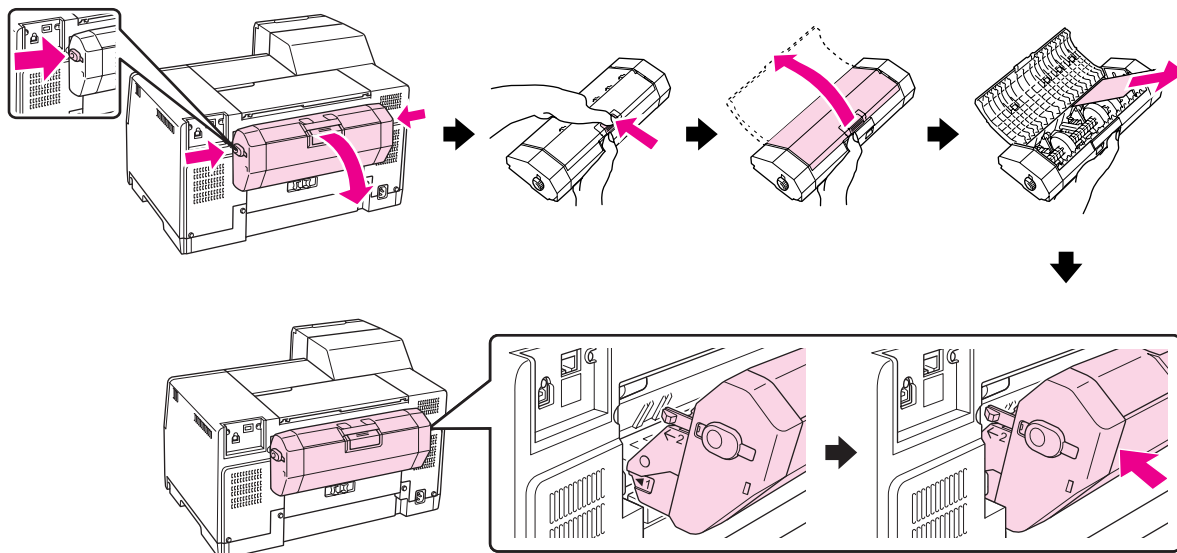

3. Feche a tampa da impressora e ligue a impressora.

4. **Para utilizadores da B-500DN**

Coloque novamente o papel e pressione a tecla **OK** para retomar a impressão.

**Para utilizadores da B-300**

Coloque novamente o papel e pressione a tecla  **Paper/Cancel (Papal/Cancelar)** para retomar a impressão.

**Nota:**

*Se não conseguir retirar facilmente qualquer objecto estranho, não exerça pressão nem desmonte a impressora. Contacte o Centro de Assistência Epson se necessário.*

➔ Consulte "Centro de Assistência Epson" na página 159.

Se o papel encravar frequentemente, certifique-se de que:

- O papel é macio, não está enrolado nem amarrotado.
- Está a utilizar papel de elevada qualidade.
- A face imprimível do papel está voltada para cima no alimentador posterior, e voltada para baixo no alimentador frontal.
- Folheia a resma de papel antes de a colocar no alimentador.

- ❑ O papel não ultrapassa a seta ≙ do guia de margem.
- ❑ O número de folhas da resma de papel não excede o limite especificado para esse mesmo papel.  
➔ Consulte “Capacidade de alimentação dos papéis especiais Epson” na página 22.
- ❑ O guia de margem esquerdo está encostado à margem esquerda do papel.
- ❑ A impressora está numa superfície plana, estável e ampla. A impressora não funcionará correctamente se estiver inclinada.

## Problemas com a Qualidade de Impressão

Se tiver problemas com a qualidade de impressão, compare o problema com as figuras apresentadas em seguida. Faça clique na legenda da figura que mais se assemelha à sua impressão.

<p>enthalten alle i Aufdruck. W J 5008 "Regel</p> <p>Amostra correcta</p>	 <p>Amostra correcta</p>
<p>enthalten alle i Aufdruck. W J 5008 "Regel</p> <p>"Faixas horizontais" na página 144</p>	<p>enthalten alle i Aufdruck. W J 5008 "Regel</p> <p>"Faixas ou desalinhamento vertical" na página 144</p>
 <p>"Faixas horizontais" na página 144</p>	 <p>"Faixas ou desalinhamento vertical" na página 144</p>



### ***Faixas horizontais***

- ❑ Certifique-se de que a face imprimível do papel está voltada para cima no alimentador posterior, e voltada para baixo no alimentador frontal.
- ❑ Execute o utilitário Head Cleaning (Limpeza das Cabeças) para limpar os jactos de tinta obstruídos.
  - ➔ Consulte "Limpar a Cabeça de Impressão" na página 117.
- ❑ Utilize os tinteiros nos seis meses seguintes à abertura das respectivas embalagens de vácuo.
- ❑ Procure utilizar tinteiros Epson genuínos.
- ❑ Verifique o estado dos tinteiros.
  - ➔ Consulte "Verificar o estado dos tinteiros" na página 101.

Se o gráfico mostrar que um tinteiro tem pouca tinta ou está vazio, substitua o tinteiro em questão.

  - ➔ Consulte "Substituir um tinteiro" na página 106.

- ❑ Certifique-se de que o tipo de papel seleccionado no controlador de impressão é adequado ao tipo de papel colocado na impressora.
  - ➔ Consulte "Seleccionar o Tipo de Papel Correcto" na página 32.

### ***Faixas ou desalinhamento vertical***

- ❑ Certifique-se de que a face imprimível do papel está voltada para cima no alimentador posterior e voltada para baixo no alimentador frontal.
- ❑ Execute o utilitário Head Cleaning (Limpeza das Cabeças) para limpar os jactos de tinta obstruídos.
  - ➔ Consulte "Limpar a Cabeça de Impressão" na página 117.
- ❑ Execute o utilitário Alinhamento das Cabeças.
  - ➔ Consulte "Alinhar a Cabeça de Impressão" na página 120.



- ❑ Desactive a caixa de verificação **High Speed (Alta Velocidade)** na janela Advanced (Avançado) do controlador de impressão (Windows). Para mais informações, consulte a ajuda interactiva do controlador de impressão.
- ❑ Certifique-se de que o tipo de papel seleccionado no controlador de impressão é adequado ao tipo de papel colocado na impressora.
  - ➔ Consulte “Seleccionar o Tipo de Papel Correcto” na página 32.

### ***Faltam cores ou há cores incorrectas***

- ❑ Para Windows, desactive a definição **Grayscale (Escala de Cinzentos)** na janela Advanced (Avançado) do controlador de impressão. Para mais informações, consulte a ajuda interactiva do controlador de impressão.
- ❑ Ajuste as definições de cor na aplicação ou nas definições do controlador de impressão. No Windows, verifique a janela Advanced (Avançado). Para mais informações, consulte a ajuda interactiva.
- ❑ Execute o utilitário Head Cleaning (Limpeza das Cabeças).
  - ➔ Consulte “Limpar a Cabeça de Impressão” na página 117.
- ❑ Verifique o estado dos tinteiros.
  - ➔ Consulte “Verificar o estado dos tinteiros” na página 101.

Se o gráfico mostrar que um tinteiro tem pouca tinta ou está vazio, substitua o tinteiro em questão.

➔ Consulte “Substituir um tinteiro” na página 106.

- ❑ Se o papel acabar, substitua-o o mais rapidamente possível. Se a impressora ficar sem papel durante um longo período de tempo, as cores da tarefa de impressão seguinte podem ficar incorrectas.

### ***A impressão está esborratada ou esbatida***

- ❑ Utilize apenas o tipo de papel recomendado pela Epson.
  - ➔ Consulte “Papel, Consumíveis e Opções” na página 169.
- ❑ Certifique-se de que a impressora está sobre uma superfície plana, estável e ampla. A impressora não funcionará correctamente se estiver inclinada.
- ❑ Certifique-se de que o papel não está danificado, sujo nem demasiado velho.
- ❑ Certifique-se de que o papel está seco, e que a face imprimível está voltada para cima no alimentador posterior, e voltada para baixo no alimentador frontal.

- ❑ Se o papel estiver enrolado na direcção da face imprimível, alise-o ou enrole-o ligeiramente no sentido contrário.
- ❑ Certifique-se de que o tipo de papel seleccionado no controlador de impressão é adequado ao tipo de papel colocado na impressora.  
➔ Consulte “Seleccionar o Tipo de Papel Correcto” na página 32.
- ❑ Retire as folhas do receptor à medida que forem sendo impressas.
- ❑ Se estiver a imprimir em papel brilhante, coloque uma folha de suporte (ou uma folha de papel normal) por baixo da resma ou alimente uma folha de cada vez.
- ❑ Não toque nem permita que nada entre em contacto com a face impressa do papel com acabamento brilhante. Para secar as impressões, siga as instruções da folha incluída na embalagem do papel.
- ❑ Execute o utilitário Head Cleaning (Limpeza das Cabeças).  
➔ Consulte “Limpar a Cabeça de Impressão” na página 117.

---

## ***Diversos Problemas de Impressão***

### ***Caracteres incorrectos ou cortados***

- ❑ Desligue a impressora e o computador. Certifique-se de que o cabo de interface da impressora está devidamente ligado.
- ❑ Desinstale o controlador de impressão e volte a instalá-lo.  
➔ Consulte “Desinstalar o Software da Impressora” na página 18.

### ***Margens incorrectas***

- ❑ Verifique as definições das margens na aplicação. Certifique-se de que as margens não ultrapassam a área de impressão da página.  
➔ Consulte “Área de impressão” na página 173.
- ❑ Certifique-se de que as definições do controlador de impressão são adequadas ao formato de papel que está a utilizar.  
No Windows, verifique a janela Main (Principal). Para mais informações, consulte a ajuda interactiva do controlador de impressão.
- ❑ Desinstale o controlador de impressão e volte a instalá-lo.  
➔ Consulte “Desinstalar o Software da Impressora” na página 18.

## ***A impressão tem uma ligeira inclinação***

Certifique-se de que coloca o papel correctamente no alimentador frontal ou no alimentador posterior.

➔ Consulte “Colocar Papel” na página 23.

## ***Imagem invertida***

- ❑ No Windows, desactive a caixa de verificação **Mirror Image (Espelho)** a partir da janela Page Layout) Esquema de Página do controlador de impressão ou desactive a definição “Mirror Image (Espelho)” na aplicação que estiver a utilizar. Consulte as instruções na ajuda interactiva do controlador de impressão ou da aplicação.
- ❑ Desinstale o controlador de impressão e volte a instalá-lo.  
➔ Consulte “Desinstalar o Software da Impressora” na página 18.

## ***São impressas páginas em branco***

- ❑ Certifique-se de que as definições do controlador de impressão são adequadas ao formato de papel que está a utilizar.  
No Windows, verifique a janela Main (Principal). Para mais informações, consulte a ajuda interactiva do controlador de impressão.
- ❑ No Windows, verifique a definição **Skip Blank Page (Saltar Pág Br.)** fazendo clique na tecla **Speed & Progress (Velocidade & Evolução)** situada na janela Maintenance (Manutenção) do controlador de impressão.
- ❑ Desinstale o controlador de impressão e volte a instalá-lo.  
➔ Consulte “Desinstalar o Software da Impressora” na página 18.

Depois de experimentar as soluções propostas, execute um auto-teste para verificar os resultados.  
➔ Consulte “Verificação de funcionamento da impressora (para utilizadores da B-500DN)” na página 132.  
➔ Consulte “Verificação de funcionamento da impressora (para utilizadores da B-300)” na página 133.

## ***A face impressa está esborratada ou arranhada***

- ❑ Se o papel estiver enrolado na direcção da face imprimível, alise-o ou enrole-o ligeiramente no sentido contrário.
- ❑ Desactive a caixa de verificação **High Speed (Velocidade)** nas definições do controlador de impressão.  
No Windows, verifique a janela Advanced (Avançado). Para mais informações, consulte a ajuda interactiva do controlador de impressão.
- ❑ Desinstale o controlador de impressão e volte a instalá-lo.  
➔ Consulte “Desinstalar o Software da Impressora” na página 18.

## ***A impressão está demasiado lenta***

- ❑ Certifique-se de que o tipo de papel seleccionado no controlador de impressão é adequado ao tipo de papel colocado na impressora.  
➔ Consulte “Seleccionar o Tipo de Papel Correcto” na página 32.
- ❑ No Windows, desactive todas as definições personalizadas e seleccione **Text (Texto)** como Quality Option) Opções de Qualidade na janela Main (Principal) do controlador de impressão. Para mais informações, consulte a ajuda interactiva do controlador de impressão.  
➔ Consulte “Aceder ao controlador de impressão para Windows” na página 15.
- ❑ Feche todas as aplicações que não sejam necessárias.
- ❑ Se imprimir continuamente durante um longo período, a alimentação do papel pode ser temporariamente interrompida ou a cabeça de impressão pode entrar momentaneamente em pausa. para reduzir a velocidade de impressão e evitar danificar o mecanismo da impressora devido a um sobreaquecimento. Se isto acontecer, pode continuar a imprimir; no entanto, recomenda-se que interrompa a impressão e deixe a impressora ligada durante cerca de trinta minutos (a impressora não regressa ao estado normal se estiver desligada). Depois de reiniciar a impressão, a impressora imprime à velocidade normal.
- ❑ A impressora verifica frequentemente a cabeça de impressão para a manter limpa e assegurar uma qualidade de impressão ideal. Se os jactos da cabeça de impressão ficarem obstruídos, a impressora limpa automaticamente a cabeça de impressão. A velocidade de impressão poderá diminuir durante as operações de verificação automática e de limpeza automática.
- ❑ Desinstale o controlador de impressão e volte a instalá-lo.  
➔ Consulte “Desinstalar o Software da Impressora” na página 18.

Se depois de efectuar todos os métodos apresentados anteriormente não conseguir resolver o problema, consulte a seguinte secção:

- ➔ Consulte “Aumentar a Velocidade de Impressão” na página 153.

---

## ***O Papel Não é Alimentado Correctamente***

### ***O papel não é alimentado***

Retire a resma de papel e certifique-se de que:

- ❑ O papel não está enrolado nem amarrotado.
- ❑ O papel é novo. Para mais informações, consulte as instruções fornecidas com o papel.
- ❑ O papel não ultrapassa a seta  $\cong$  do guia de margem.

- O número de folhas da resma de papel não excede o limite especificado para esse mesmo papel.  
➔ Consulte “Capacidade de alimentação dos papéis especiais Epson” na página 22.
- O papel não está encravado dentro da impressora. Se estiver, retire-o.  
➔ Consulte “Encravamento de Papel” na página 138.
- O indicador luminoso de tinta  não está aceso.
- Seguiu todas as instruções fornecidas com o papel. Volte a colocar o papel no alimentador.  
➔ Consulte “Colocar Papel” na página 23.

### ***São alimentadas várias folhas***

- Certifique-se de que a resma de papel não ultrapassa a seta  do guia de margem.
- Certifique-se de que o guia de margem esquerdo está encostado à margem esquerda do papel.
- Certifique-se de que o papel não está amarrotado ou dobrado. Se estiver, alise-o ou enrole-o ligeiramente no sentido contrário.
- Remova a resma de papel e certifique-se de que o papel não é demasiado fino.  
➔ Consulte “Papel” na página 172.
- Folheie a resma de papel para separar as folhas e, em seguida, volte a colocar o papel no alimentador.
- Se estiver a imprimir demasiadas cópias de um ficheiro, verifique a definição Copies (Cópias) no controlador de impressão, conforme se indica, e também na aplicação.  
No Windows, verifique a definição Copies (Cópias) na janela Page Layout (Esquema de Página). Para mais informações, consulte a ajuda interactiva do controlador de impressão.

### ***O papel não é alimentado correctamente***

Se tiver colocado o papel demasiado para dentro da impressora, esta não consegue alimentar o papel correctamente. Desligue a impressora e retire o papel com cuidado. Em seguida, ligue a impressora e volte a alimentar o papel correctamente.

### ***O papel não é completamente ejectado ou está amarrotado***

- Retire o papel encravado da forma descrita em “Encravamento de Papel” na página 138. Verifique também a definição Paper Size (Formato do Papel) na aplicação ou nas definições da impressora. Para mais informações, consulte a ajuda interactiva.
- Se o papel sair amarrotado, isso poderá dever-se ao facto de estar húmido ou ser demasiado fino. Coloque uma nova resma de papel no alimentador.

**Nota:**

Guarde o papel não utilizado na embalagem original e num local seco.

---

## A Impressora não Imprime

### Todos os indicadores luminosos estão apagados

- Pressione a tecla de funcionamento  **Power** para se certificar de que a impressora está ligada.
- Desligue a impressora e verifique se o cabo de corrente está devidamente ligado.
- Certifique-se de que a tomada eléctrica está a funcionar e que não é controlada por um interruptor de parede nem por um temporizador.

### Os indicadores luminosos acenderam e, em seguida, apagaram



A voltagem da impressora' pode não corresponder à voltagem da tomada eléctrica. Desligue a impressora e retire imediatamente o cabo de corrente da tomada. Em seguida, verifique a etiqueta existente no painel posterior da impressora.

**Importante:**

*Se as voltagens não corresponderem, NÃO VOLTE A LIGAR A IMPRESSORA À TOMADA. Contacte o Centro de Assistência Epson.*

*→ Consulte "Centro de Assistência Epson" na página 159.*

### O indicador luminoso de funcionamento está aceso

- Se não for pressionada qualquer tecla no espaço de 3 minutos, todos os indicadores luminosos excepto o indicador luminoso de funcionamento  se desligam automaticamente para poupar energia. Pressione qualquer tecla (excepto a tecla de funcionamento  ) para que o painel de controlo volte ao estado anterior.
- Certifique-se de que o cabo USB está bem ligado à impressora e ao computador e verifique se o cabo USB não está danificado.
- Se estiver a utilizar uma interface USB, certifique-se de que o cabo está em conformidade com as normas USB 1.1 ou 2.0.

- ❑ Se estiver a fazer a ligação da impressora ao computador através de um concentrador USB, ligue a impressora ao concentrador de primeiro nível do computador. Se o controlador de impressão continuar a não ser reconhecido pelo computador, tente ligar directamente a impressora ao computador sem recorrer ao concentrador USB.
- ❑ Se estiver a fazer a ligação da impressora ao computador através de um concentrador USB, certifique-se de que o concentrador USB é reconhecido pelo computador.
- ❑ Desligue a impressora e o computador, retire o cabo de interface da impressora e, em seguida, efectue o auto-teste.
  - ➔ Consulte “Verificação de funcionamento da impressora (para utilizadores da B-500DN)” na página 132.
  - ➔ Consulte “Verificação de funcionamento da impressora (para utilizadores da B-300)” na página 133.

Se o auto-teste ficar correctamente impresso, certifique-se de que o controlador de impressão e a aplicação estão correctamente instalados.

- ❑ Se tentar imprimir uma imagem de grandes dimensões, o computador poderá não ter memória suficiente. Experimente reduzir a resolução da imagem ou imprimi-la com um formato inferior. Poderá ter de instalar memória adicional no computador.
- ❑ Desinstale o controlador de impressão e volte a instalá-lo.
  - ➔ Consulte “Desinstalar o Software da Impressora” na página 18.



## Aumentar a Velocidade de Impressão

Pode aumentar a velocidade de impressão se seleccionar determinadas definições na janela Speed & Progress (Velocidade & Evolução). Faça clique na tecla **Speed & Progress (Velocidade & Evolução)** na janela Manutenção do controlador de impressão’.

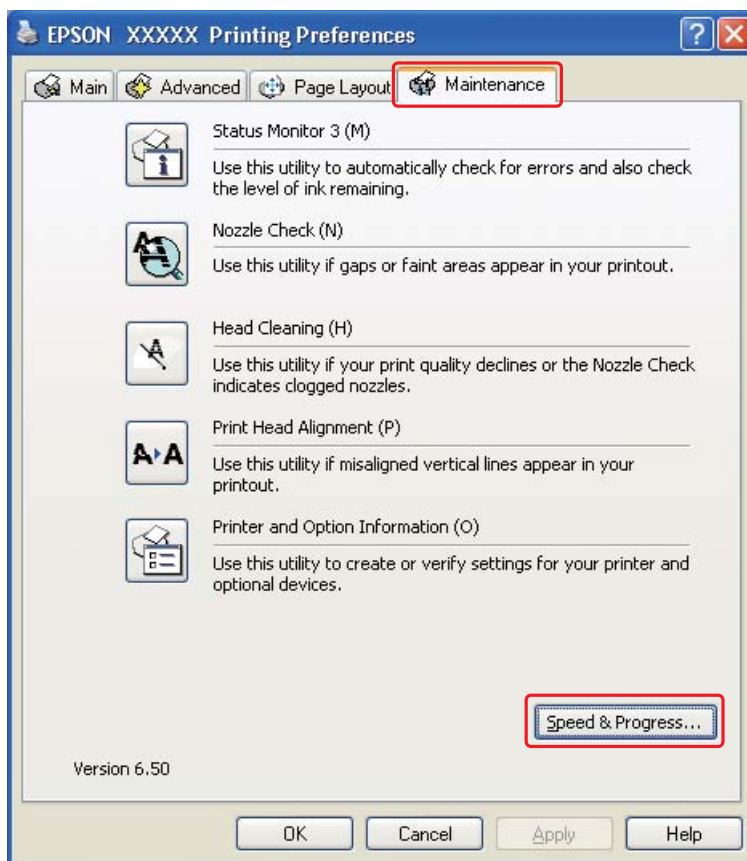

Aparece a seguinte caixa de diálogo:

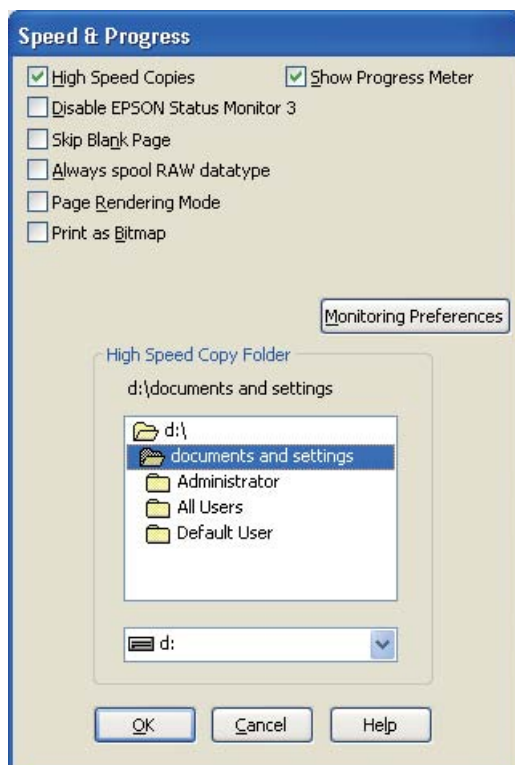

A tabela seguinte apresenta os factores que influenciam a velocidade de impressão.

Velocidade de impressão	Rápida	Lenta
High Speed Copies (Cópias de Alta Velocidade)	On (Sim)	Off (Não)
Always spool RAW datatype (Processar sempre dados RAW)	On (Sim)	Off (Não)
Page Rendering Mode (Modo de Reprodução de Página)	On (Sim)	Off (Não)
Print as Bitmap (Imprimir como Bitmap)	On (Sim)	Off (Não)

Para mais informações sobre cada item, consulte a ajuda interactiva.

---

## ***Outros Problemas***

### ***A limpeza da cabeça de impressão não começa***

- ❑ Certifique-se de que nenhum indicador luminoso indica erros. Se ocorrer um erro, recupere do estado de erro.  
➔ Consulte “Indicadores de erro” na página 131.
- ❑ Certifique-se de que existe tinta suficiente para a impressão. Se o tinteiro estiver vazio, substitua-o.  
➔ Consulte “Substituir um tinteiro” na página 106.

### ***A tinta de cor é consumida mesmo ao imprimir só com tinta preta***

Tanto a tinta preta como a tinta de cor são consumidas durante as seguintes operações: limpeza da cabeça de impressão e limpeza automática.

### ***Sente-se um ligeiro choque eléctrico ao tocar na impressora (curto-circuito)***

Se estiver a utilizar a tomada do mesmo circuito onde estão ligados outros dispositivos periféricos, é possível que sinta um ligeiro choque eléctrico ao tocar na impressora. Se isso acontecer, recomenda-se que ligue à terra o computador ao qual está ligada a impressora.

## Anexo A

---

### **Onde Obter Ajuda**

---

#### **Sítio Web de Assistência Técnica**

O sítio Web de Assistência Técnica da Epson ajuda a resolver os problemas que não podem ser solucionados com as informações de resolução de problemas fornecidas na documentação do produto. Se tiver um browser Web e puder ligar-se à Internet, aceda a este sítio em:

<http://support.epson.net/>

Se necessitar de controladores mais recentes, de manuais, FAQs ou outros produtos transferíveis, aceda a:

<http://www.epson.com>

Em seguida, seleccione a secção de apoio do sítio Web local da Epson.

---

#### **Contactar o Serviço de Assistência a Clientes**

##### **Antes de contactar a Epson**

Se o produto Epson não funcionar correctamente e não for possível resolver o problema com as informações de resolução de problemas fornecidas na documentação do produto, contacte o serviço de assistência a clientes. Se o serviço de assistência a clientes da sua área não for apresentado em seguida, contacte o fornecedor onde adquiriu o produto.

O serviço de assistência a clientes poderá ajudá-lo rapidamente se fornecer as seguintes informações:

- Número de série do produto  
(A etiqueta do número de série está normalmente situada na parte posterior do produto)
- Modelo do produto

- Versão do software do produto  
(Faça clique na tecla **About (Sobre)**, **Version Info (Inf. Versão)** ou numa tecla semelhante no software do produto)
- Marca e modelo do computador
- Nome e versão do sistema operativo do computador
- Nomes e versões das aplicações utilizadas geralmente com o produto

## ***Ajuda para Utilizadores da Europa***

Consulte o seu **Documento de Garantia Pan-Europeia** para obter informações sobre como contactar o serviço de assistência a clientes EPSON.

## ***Ajuda para Utilizadores da Austrália***

A Epson Australia pretende fornecer um serviço de assistência ao cliente de elevado nível. Além da documentação do produto, fornecemos as seguintes fontes de informações:

### ***O Seu Fornecedor***

Não se esqueça de que o seu fornecedor pode ajudá-lo a identificar e a resolver problemas. Em caso de problemas, deverá em primeiro lugar contactar o fornecedor; este pode muitas vezes resolver os problemas de uma forma rápida e simples e aconselhá-lo sobre a próxima medida a tomar.

### ***Endereço Internet (URL) <http://www.epson.com.au>***

Aceda às páginas World Wide Web da Epson Australia. Vale a pena consultar o nosso sítio Web de vez em quando! O sítio fornece uma área de transferência para controladores, pontos de contacto Epson, informações sobre novos produtos e assistência técnica (correio electrónico).

### ***Epson Helpdesk***

O Epson Helpdesk deve ser o último recurso de ajuda para os nossos clientes. Os operadores do Helpdesk podem ajudá-lo nas tarefas de instalação, configuração e funcionamento do produto Epson. O pessoal de pré-venda do Helpdesk pode fornecer documentação sobre os novos produtos Epson e indicar qual o fornecedor ou agente de assistência técnica mais próximo. Muitos tipos de perguntas obtêm respostas aqui.

Os números do Helpdesk são:

Telefone: 1300 361 054

Fax: (02) 8899 3789

Recomendamos que tenha todas as informações importantes à mão quando telefonar. Quanto mais informações preparar, mais rapidamente o podemos ajudar a resolver o problema. Estas informações incluem a documentação do produto Epson, a indicação do tipo de computador, sistema operativo, aplicações e outras informações necessárias.

## ***Ajuda para Utilizadores de Singapura***

As fontes de informação, assistência e serviços disponíveis na Epson Singapura são os seguintes:

### ***World Wide Web (<http://www.epson.com.sg>)***

Estão disponíveis informações sobre especificações de produtos, controladores para transferência, perguntas mais frequentes (FAQ), informações sobre vendas e assistência técnica através de correio electrónico.

### ***Epson HelpDesk (Telefone: (65) 6586 3111)***

A nossa equipa do HelpDesk pode ajudá-lo com o seguinte através do telefone:

- Informações sobre vendas e produtos
- Questões ou problemas relacionados com a utilização do produto
- Questões sobre garantia e serviços de reparação

## ***Ajuda para Utilizadores da Tailândia***

Os contactos para informações, assistência e serviços são os seguintes:

### ***World Wide Web (<http://www.epson.co.th>)***

Estão disponíveis informações sobre especificações de produtos, controladores para transferência, perguntas mais frequentes (FAQ) e endereços de correio electrónico.

### ***Epson Hotline (Telefone: (66)2685-9899)***

A nossa equipa do Hotline pode ajudá-lo com o seguinte através do telefone:

- Informações sobre vendas e produtos
- Questões ou problemas relacionados com a utilização do produto

- ❑ Questões sobre garantia e serviços de reparação

## ***Ajuda para Utilizadores do Vietname***

Os contactos para informações, assistência e serviços são os seguintes:

Epson Hotline            84-8-823-9239  
(Telefone):

Centro de Assistência: 80 Truong Dinh Street, District 1, Hochiminh City Vietnam

## ***Ajuda para Utilizadores da Indonésia***

Os contactos para informações, assistência e serviços são os seguintes:

### ***World Wide Web (<http://www.epson.co.id>)***

- ❑ Informações sobre especificações de produtos, controladores para transferência
- ❑ Perguntas mais frequentes (FAQ), informações sobre vendas, perguntas através de correio electrónico

### ***Epson Hotline***

- ❑ Informações sobre vendas e produtos
- ❑ Assistência técnica

Telefone            (62) 21-572 4350

Fax                (62) 21-572 4357

### ***Centro de Assistência Epson***

Jakarta            Ruko Orion Dusit Lt.1  
                         Jl. Arteri Mangga Dua  
                         Jakarta  
                         Telefone: (62) 21-62301103  
                         Fax: (62) 21-62301104

Surabaya                      Hitech-Mall (THR Mall)  
Lt.2 Blok D No. 20-21  
Jl. Kusuma Bangsa 116-118  
Surabaya  
Telefone: (62) 31-5355035  
Fax: (62) 31-5477837

## ***Ajuda para Utilizadores em Hong Kong***

Para obter assistência técnica, assim como outros serviços de pós-venda, os utilizadores podem contactar a Epson Hong Kong Limited.

### ***Página na Internet***

A Epson Hong Kong estabeleceu uma página local na Internet tanto em Chinês como em Inglês, para disponibilizar as seguintes informações aos utilizadores:

- Informações sobre o produto
- Respostas a perguntas frequentes (FAQs)
- Versões mais recentes de controladores de produtos Epson

Os utilizadores podem aceder à nossa página World Wide Web através do seguinte endereço:

<http://www.epson.com.hk>

### ***Linha de Assistência Técnica***

Pode também contactar os nossos técnicos através dos seguintes números de telefone e fax:

Telefone:           (852) 2827-8911

Fax:                 (852) 2827-4383

## ***Ajuda para Utilizadores da Malásia***

Os contactos para informações, assistência e serviços são os seguintes:

### ***World Wide Web (<http://www.epson.com.my>)***

- Informações sobre especificações de produtos, controladores para transferência



- Perguntas mais frequentes (FAQ), informações sobre vendas, perguntas através de correio electrónico

### ***Epson Trading (M) Sdn. Bhd.***

Sede

Telefone: 603-56288288

Fax: 603-56288388/399

### ***Epson Helpdesk***

- Informações sobre vendas e produtos (Infoline)

Telefone: 603-56288222

- Informações sobre serviços de reparação e garantia, utilização de produtos e assistência técnica (Techline)

Telefone: 603-56288333

## ***Ajuda para Utilizadores da Índia***

Os contactos para informações, assistência e serviços são os seguintes:

### ***World Wide Web (<http://www.epson.co.in>)***

Estão disponíveis informações sobre especificações de produtos, controladores para transferência e informações sobre produtos.

### ***Sede da Epson Índia - Bangalore***

Telefone: 080-30515000

Fax: 30515005

### ***Divisões Regionais da Epson Índia:***

Localização	Número de telefone	Número de fax
Mumbai	022-28261515 /16/17	022-28257287

Delhi	011-30615000	011-30615005
Chennai	044-30277500	044-30277575
Kolkata	033-22831589 / 90	033-22831591
Hyderabad	040-66331738/ 39	040-66328633
Cochin	0484-2357950	0484-2357950
Coimbatore	0422-2380002	NA
Pune	020-30286000 /30286001/30286002	020-30286000
Ahmedabad	079-26407176 / 77	079-26407347

### ***Linha de ajuda***

Para obter assistência, informações sobre produtos ou encomendar um tinteiro: 18004250011 (das 09:00 às 21:00). Este é um número grátis.

Para obter assistência (utilizadores de CDMA e telemóveis): 3900 1600 (das 09:00 às 18:00)  
Indicativo local

### ***Ajuda para Utilizadores das Filipinas***

Para obter assistência técnica, assim como outros serviços de pós-venda, os utilizadores podem contactar a Epson Philippines Corporation através dos números de telefone, de fax e o endereço de correio electrónico seguintes:

Telefone: (63) 2-813-6567  
 Fax: (63) 2-813-6545  
 E-mail: [epchelpdesk@epc.epson.com.ph](mailto:epchelpdesk@epc.epson.com.ph)

**World Wide Web** (<http://www.epson.com.ph>)

Estão disponíveis informações sobre especificações de produtos, controladores para transferência, perguntas mais frequentes (FAQ) e assistência técnica através de correio electrónico.

**Epson Helpdesk (Telefone: (63) 2-813-6567)**

A nossa equipa do Hotline pode ajudá-lo com o seguinte através do telefone:

- Informações sobre vendas e produtos
- Questões ou problemas relacionados com a utilização do produto

- ❑ Questões sobre garantia e serviços de reparação

Anexo B

**Informações Sobre o Produto**

**Descrição da Impressora**

**B-500DN**

**Vista frontal**

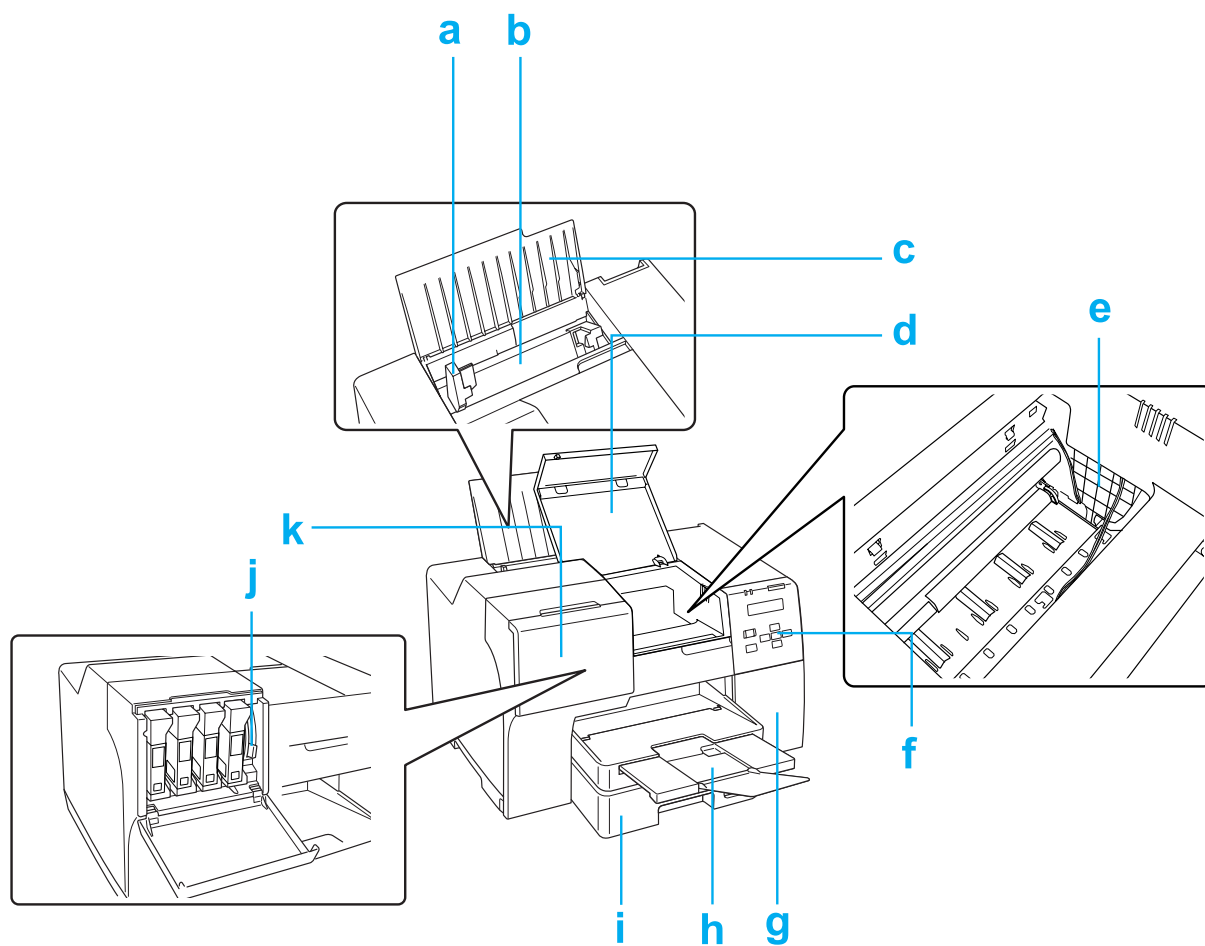

- a. Guia de margem: mantêm o papel do alimentador posterior na posição correcta. Desloque-o em direcção à margem do papel.
- b. Alimentador posterior: retém o papel e alimenta a impressora.
- c. Suporte do papel: suporta o papel colocado no alimentador posterior.
- d. Tampa frontal da impressora: protege o mecanismo de impressão. Abra esta tampa apenas quando o papel encravar.
- e. Cabeça de impressão: imprime no papel.
- f. Painel de controlo: utilize os botões e observe o ecrã LCD e os indicadores luminosos para controlar a impressora.  
➔ Consulte “Utilizar o Painel de Controlo” na página 79.
- g. Tampa da caixa de manutenção: protege a caixa de manutenção. Abra esta tampa apenas para substituir a caixa de manutenção.
- h. Receptor: suporta o papel ejectado.
- i. Alimentador frontal: retém o papel e alimenta a impressora.
- j. Alavanca do tinteiro: bloqueia os tinteiros instalados.
- k. Tampa do compartimento dos tinteiros: cobre os tinteiros. Abra esta tampa para substituir os tinteiros. Se estiver a utilizar um tinteiro de alta capacidade extra, deixe-a aberta.

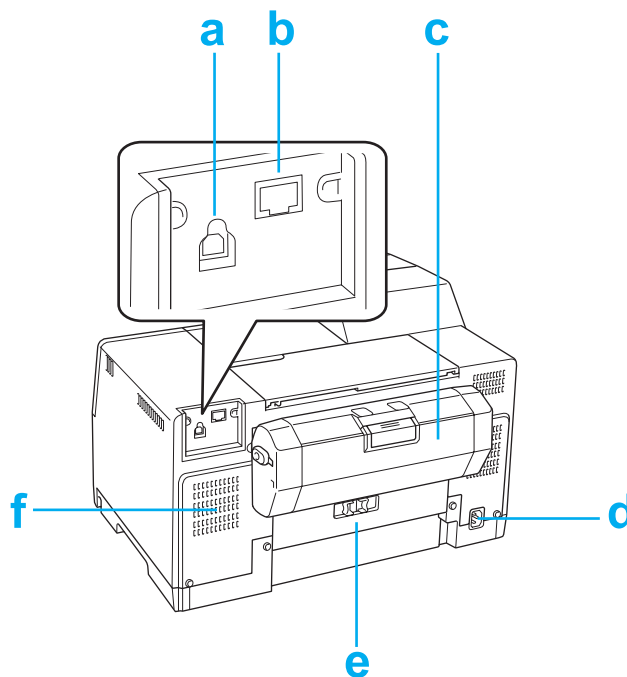
**Vista traseira**

- a. Conector USB: conecta o cabo USB do computador à impressora.
- b. Conector Ethernet: para ligar o cabo 10Base-T/100Base-TX entre o computador e a impressora.
- c. Unidade duplex: efectua impressão frente e verso automaticamente.
- d. Entrada de CA: para ligar o cabo de corrente eléctrica.
- e. Tampa posterior da impressora: protege o mecanismo de impressão. Abra esta tampa apenas quando o papel encravar.
- f. Orifício de ventilação: permite a saída de ar quente do interior da impressora.

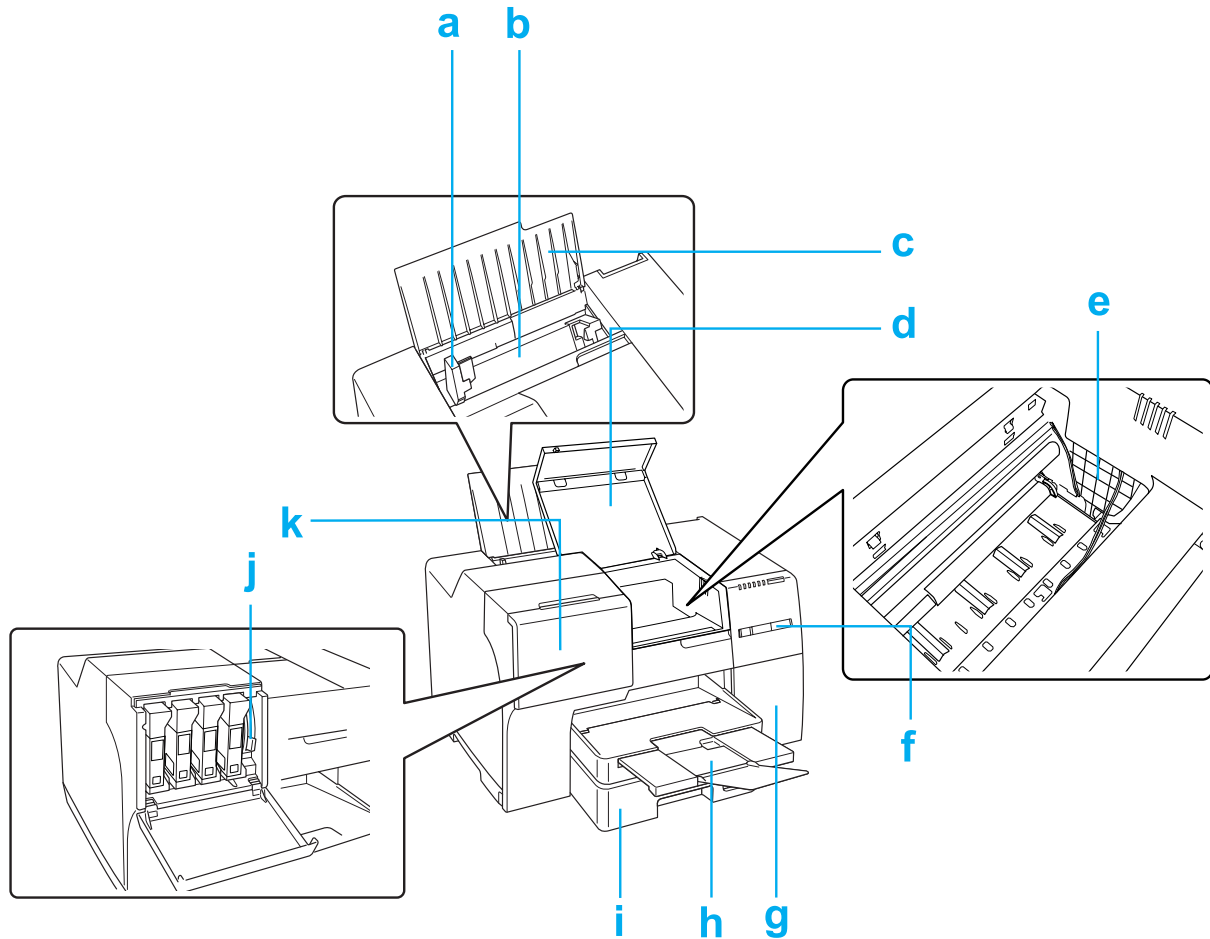
**B-300****Vista frontal**

- a. Guia de margem: mantêm o papel do alimentador posterior na posição correcta. Desloque-o na direcção da margem do papel.
- b. Alimentador posterior: retém o papel e alimenta a impressora.
- c. Suporte do papel: suporta o papel colocado no alimentador posterior.
- d. Tampa frontal da impressora: protege o mecanismo de impressão. Abra esta tampa apenas quando o papel encravar.
- e. Cabeça de impressão: imprime no papel.

- f. Painel de controlo: utilize os botões e observe os indicadores luminosos para controlar a impressora.  
➔ Consulte “Utilizar o Painel de Controlo” na página 79.
- g. Tampa da caixa de manutenção: protege a caixa de manutenção. Abra esta tampa apenas para substituir a caixa de manutenção.
- h. Receptor: suporta o papel ejetado.
- i. Alimentador frontal: retém o papel e alimenta a impressora.
- j. Alavanca do tinteiro: bloqueia os tinteiros instalados.
- k. Tampa do compartimento dos tinteiros: protege os tinteiros. Abra esta tampa apenas para substituir os tinteiros.

### Vista traseira

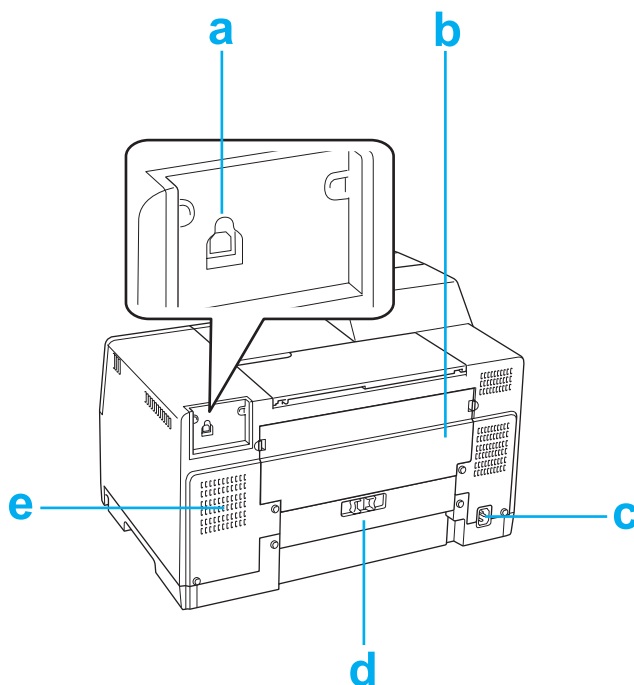

- a. Conector USB: conecta o cabo USB do computador à impressora.
- b. Tampa posterior superior da impressora: protege o mecanismo de impressão. Abra esta tampa para colocar a unidade duplex ou quando o papel encravar na parte de trás da impressora.



- c. Entrada de CA: conecta o cabo de corrente.
- d. Tampa posterior inferior da impressora: protege o mecanismo de impressão. Abra esta tampa apenas quando o papel encravar.
- e. Orifício de ventilação: permite a saída de ar aquecido do interior da impressora.

---

## Papel, Consumíveis e Opções

### Papel

A Epson fornece papel e outros suportes de impressão concebidos especificamente para todas as necessidades de impressão.

**Nota:**

As referências dos papéis especiais Epson apresentados em seguida estão disponíveis no sítio Web de assistência da Epson.

➔ Consulte "Sítio Web de Assistência Técnica" na página 156.

Papel	Formato
Epson Bright White Ink Jet Paper (Papel Branco Brilhante para Jacto de Tinta Epson)	A4
Epson Matte Paper-Heavyweight (Papel Mate - Gramagem Elevada Epson)	A4
Epson Double-Sided Matte Paper (Papel Mate de Dupla Face Epson)	A4
Epson Photo Quality Ink Jet Paper (Papel de qualidade fotográfica Epson)	A4
Epson Photo Quality Self Adhesive Sheet (Papel Autocolante de Qualidade Fotográfica Epson)	A4
Epson Professional Flyer Paper (Papel de Folhetos Especial Epson)	A4
Epson Photo Paper (Papel Fotográfico Epson)	A4

**Nota:**

A disponibilidade dos papéis varia consoante o país.

## Tinteiros

Pode utilizar os seguintes tinteiros com a impressora:

Tinteiro	Referências			
	B-500DN			B-300
	Capacidade normal	Alta capacidade	Alta capacidade extra	
Black (Preto)	T6161	T6171	T6181	T6161
Cyan (Ciano)	T6162	T6172	-	T6162
Magenta	T6163	T6173	-	T6163
Yellow (Amarelo)	T6164	T6174	-	T6164

**Nota:**

A referência dos tinteiros varia consoante o país.

## Caixa de manutenção

Pode utilizar a seguinte caixa de manutenção com esta impressora:

	Referência
Caixa de Manutenção	T6190

## Unidade duplex (apenas para utilizadores da B-300)

Pode utilizar a seguinte unidade duplex com a B-300.

	Referência
Unidade duplex	C802531

---

## **Requisitos do sistema**

### **Para utilizar a impressora**

#### **Requisitos para Windows**

Para poder utilizar esta impressora, terá de ter instalado no computador um dos sistemas operativos do Windows indicados em seguida. Para mais informações sobre interfaces e sistemas operativos, consulte a tabela seguinte:

<b>Sistema</b>	<b>Interface de PC</b>
Windows Vista, Windows XP e 2000 Deve ser utilizado um controlador Host USB 2.0 da Microsoft.	USB 2.0 Ethernet 100Base-TX/10Base-T (apenas para a B-500DN)

## Características Técnicas

### Papel

**Nota:**

- ❑ *Dado que as características do papel estão sujeitas a constantes mudanças por parte dos fabricantes, a Epson não pode garantir a qualidade de nenhuma marca ou tipo de papel que não seja da marca Epson. Efectue sempre um teste antes de adquirir papel em grandes quantidades ou de imprimir trabalhos extensos.*
- ❑ *A utilização de papel de fraca qualidade pode reduzir a qualidade de impressão e provocar encravamentos de papel ou outros problemas. Se tiver problemas, mude para um papel de melhor qualidade.*
- ❑ *Utilize papel em condições normais:  
Temperatura: 15 a 25 °C (59 a 77 °F)  
Humidade relativa: 40 a 60%*

*Folhas soltas:*

<b>Formato</b>	A4 210 × 297 mm 10 × 15 cm (4 × 6") A6 105 × 148 mm A5 148 × 210 mm B5 182 × 257 mm 13 × 20 cm (5 × 8") 20 × 25 cm (8 × 10") Grande formato 16:9 (102 × 181 mm) 100 × 148 mm Letter 8 1/2 × 11" Legal 8 1/2 × 14"
<b>Tipos de papel</b>	Papel normal ou papel especial distribuído pela Epson
<b>Espessura (para papel normal)</b>	0,08 a 0,11 mm (0,003 a 0,005")
<b>Peso (para papel normal)</b>	64 g/m <sup>2</sup> a 90 g/m <sup>2</sup>

*Envelopes:*

<b>Formato</b>	Envelope #10 4 1/8 × 9 1/2" Envelope DL 110 × 220 mm Envelope C6 114 × 162 mm
<b>Tipos de papel</b>	Papel normal
<b>Peso</b>	75 g/m <sup>2</sup> a 100 g/m <sup>2</sup>

### **Área de impressão**

As linhas diagonais representam a área de impressão.

*Folhas soltas:*

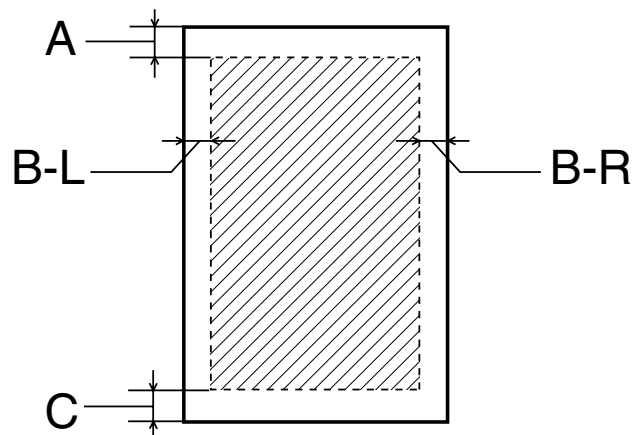

Envelopes:

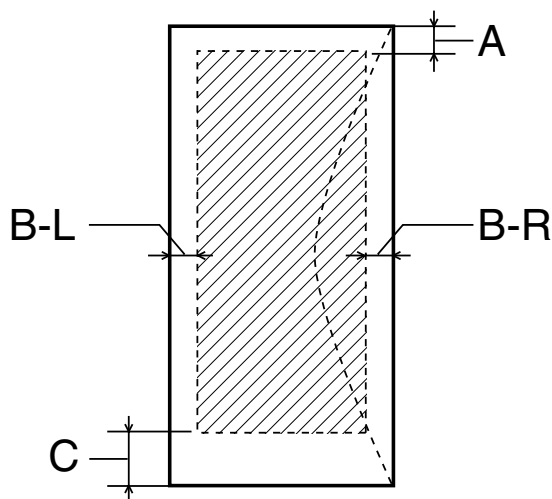

Tipo de papel	Margem mínima	
	Folhas soltas	Envelopes
A	3,0 mm (0,12")	3,0 mm (0,12")
B-L, B-R	3,0 mm (0,12")	5,0 mm (0,20")
C	3,0 mm (0,12")	3,0 mm (0,12")

**Nota:**

- ❑ Consoante o tipo de papel, a qualidade de impressão das áreas superior e inferior poderá diminuir ou a área ficar esborratada.
- ❑ A impressão frente e verso automática possível apenas o papel normal. Se utilizar a impressão frente e verso automática, a margem mínima para C é de 16 mm (0,63").

## Tinteiros

Cor	Yellow (Amarelo), Magenta, Cyan (Ciano), Black (Preto)
Duração	Utilize os tinteiros nos 6 meses seguintes à abertura das respectivas embalagens.
Temperatura	<p>Conservação: -20 a 40 °C (-4 a 104 °F) 1 mês a 40 °C (104 °F)</p> <p>Congelação:<sup>*</sup> -13 °C (8,6 °F)</p>

\* A descongelação da tinta demora aproximadamente 3 horas a 25 °C (77 °F)



### **Importante:**

- A Epson recomenda a utilização de tinteiros genuínos Epson. A utilização de outros produtos não fabricados pela Epson pode causar danos não cobertos pelas garantias Epson e, em determinadas circunstâncias, pode provocar um funcionamento irregular da impressora.*
- Utilize o tinteiro antes da data inscrita na embalagem.*

### **Nota:**

- Os tinteiros fornecidos com a impressora são parcialmente utilizados durante a instalação inicial. Para produzir impressões de elevada qualidade, a cabeça de impressão será totalmente carregada com tinta. Este processo só ocorre uma vez e consome alguma tinta, pelo que estes tinteiros imprimem menos páginas em comparação com os tinteiros posteriores.*
- Os rendimentos variam consideravelmente consoante as imagens impressas, as definições de impressão, o tipo de papel utilizado, a frequência de impressão e a temperatura.*
- Para garantir uma qualidade de impressão ideal e para ajudar a proteger a cabeça de impressão, permanece no tinteiro uma reserva de segurança variável de tinta quando a impressora dá a indicação para substituição do tinteiro. Os rendimentos indicados não incluem essa reserva.*

## Características mecânicas

<b>Trajectória de alimentação</b>	Alimentador frontal, alimentador posterior
<b>Capacidade de alimentação</b>	Alimentador frontal Cerca de 500 folhas com papel de 75 g/m <sup>2</sup> *  Alimentador posterior Cerca de 100 folhas com papel de 75 g/m <sup>2</sup> *
<b>Dimensões</b>	<p>B-500DN</p> <p>Conservação</p> <p>Largura: 480 mm (18,9")</p> <p>Profundidade: 489 mm (19,3")</p> <p>Altura: 312 mm (12,3")</p> <p>Impressão</p> <p>Largura: 480 mm (18,9")</p> <p>Profundidade: 656 mm (25,8")</p> <p>Altura: 372 mm (14,6")</p> <hr/> <p>B-300</p> <p>Conservação</p> <p>Largura: 480 mm (18,9")</p> <p>Profundidade: 420 mm (16,5")</p> <p>Altura: 312 mm (12,3")</p> <p>Impressão</p> <p>Largura: 480 mm (18,9")</p> <p>Profundidade: 624 mm (24,6")</p> <p>Altura: 372 mm (14,6")</p>
<b>Peso</b>	<p>B-500DN</p> <p>Aprox. 10,7 kg (23,6 libras) (sem os tinteiros)</p> <p>B-300</p> <p>Aprox. 9,9 kg (21,8 libras) (sem os tinteiros)</p>

\* A capacidade de alimentação pode ser inferior se o papel estiver enrolado.



## Características eléctricas

### B-500DN

		Modelo de 100-120 V	Modelo de 220-240 V
Variação da voltagem		CA 90 a 132 V	CA 198 a 264 V
Frequência		50 a 60 Hz	
Variação da frequência		49,5 a 60,5 Hz	
Corrente		0,7 A	0,4 A
Consumo	Impressão	Aprox. 32,0 W (ISO/IEC 10561 Letter Pattern)	Aprox. 32,0 W (ISO/IEC 10561 Letter Pattern)
	Modo operacional	Aprox. 8,0 W	Aprox. 8,0 W
	Modo de repouso	Aprox. 4,5 W	Aprox. 5,0 W
	A encerrar	Aprox. 0,3 W	Aprox. 0,6 W

**Nota:**

Para saber qual a voltagem da impressora, verifique a etiqueta situada no painel posterior.

### B-300

		Modelo de 100-120 V	Modelo de 220-240 V
Variação da voltagem		CA 90 a 132 V	CA 198 a 264 V
Frequência		50 a 60 Hz	
Variação da frequência		49,5 a 60,5 Hz	
Corrente		0,7 A	0,4 A
Consumo	Impressão	Aprox. 30,0 W (ISO/IEC 10561 Letter Pattern)	Aprox. 30,0 W (ISO/IEC 10561 Letter Pattern)
	Modo operacional	Aprox. 6,0 W	Aprox. 6,0 W
	Modo de repouso	Aprox. 3,0 W	Aprox. 3,5 W
	A encerrar	Aprox. 0,3 W	Aprox. 0,6 W

**Nota:**

Para saber qual a voltagem da impressora, verifique a etiqueta situada no painel posterior.

## Condições ambientais

<b>Temperatura</b>	Funcionamento: 10 a 35 °C (50 a 95 °F)  Conservação: -20 a 40 °C (-4 a 104 °F)  1 mês a 40 °C (104 °F)
<b>Humidade relativa</b>	Funcionamento:* 20 a 80% RH  Conservação:* 5 a 85% RH

\* Sem condensação

## Normas e certificações

Modelo dos E.U.A.:

<b>Segurança</b>	UL60950-1 CAN/CSA-C22.2 N.º 60950-1
<b>Compatibilidade electromagnética</b>	FCC Secção 15, Subsecção B, Classe B CAN/CSA-CEI/IEC CISPR 22, Classe B

Modelo europeu:

<b>Directiva de baixa tensão 2006/95/EC</b>	EN60950-1
<b>Directiva 2004/108/CE</b>	EN55022, Classe B EN61000-3-2 EN61000-3-3 EN55024

Modelo australiano:

<b>Compatibilidade electromagnética</b>	AS/NZS CISPR22, Classe B
---	--------------------------

## Interface

USB 2.0 de alta velocidade (Classe de Dispositivos para computadores)
Ethernet 100BASE-TX/10BASE-T (apenas para a B-500DN)

## Opções

<b>Unidade duplex (apenas para B-300)</b>	Largura: 313 mm (12,3") Profundidade: 163 mm (6,4") Altura: 92 mm (3,6") Peso: Aprox. 0,9 kg (1,98 libras)
---	---

## Índice remissivo

### A

- Alimentador frontal, 165, 168
  - colocar, 24
- Alimentador posterior, 165, 167
  - colocar, 27
- Alimentar
  - papel, 22
- Alinhamento das cabeças
  - B-500DN, 121
- Alinhamento das cabeças de impressão
  - Windows, 121
- Alinhar a cabeça de impressão, 120
- Ampliar páginas, 61
- Assistência, 156
- Assistência técnica, 156

### C

- Cabeça de impressão, 165, 167
  - alinhar, 120
  - limpar, 117
  - verificar, 115
- Cabo
  - conector, 166, 168
- Cabos de interface, 178
- Caixa de manutenção
  - referência, 170
  - substituir quando se encontra no fim da vida útil, 113
  - tampa, 165, 168
  - verificar o estado (B-500DN), 110
  - verificar o estado no Windows, 111
- Cancelar a impressão, 42
- Caracteres incorrectos, 146
- Características
  - ambientais, 178
  - eléctricas, 177
  - mecânicas, 176
  - normas e certificações, 178
  - papel, 172
  - tinteiro, 175
- Características da área de impressão, 173
- Colocar
  - alimentador frontal, 24
  - alimentador posterior, 27
  - envelopes, 28

- papel, 23, 24, 27
- Contactar a Epson, 156
- Controlador
  - aceder em Windows, 15
  - desinstalar, 18

### D

- Definições da impressora
  - aceder em Windows, 15
- Desalinhamento, 144
- Documentos
  - definições da impressora em Windows, 39
  - imprimir, 38

### E

- Efeito de faixa, 144
- Embarcar a impressora, 123
- Encravamentos de papel, 138
- Envelopes
  - área de impressão, 174
  - colocar, 28
  - definições da impressora em Windows, 40
  - imprimir, 40
- EPSON
  - papel, 21
- Especificação
  - unidade duplex, 179
- Espelho, 148
- Ethernet
  - conector, 166

### F

- Faixas horizontais, 144
- Folha de estado
  - B-300, 97
  - B-500DN, 90

### G

- Gerir tarefas de impressão
  - Windows, 134
- Guia de margem, 165, 167
- Guia do Utilizador, desinstalar, 20

**I**

- Impressão
  - ajustar à página, 61
  - cancelar, 42
  - frente e verso, 46
  - posters, 67
  - várias páginas por folha, 64
- Impressão com a Opção Ajustar à Página, 61
- Impressão com a opção de marca de água, 73
- Impressão com a Opção de Páginas por Folha, 64
- Impressão de livro dobrado
  - Windows, 56
- Impressão de poster, 67
  - agrupar páginas, 71
- Impressão em rede
  - Windows, 126
- Impressão frente e verso, 46
  - Windows, 48
- Impressões esbatidas, 145
- Impressões esborratadas, 145, 148
- Impressora
  - auto-teste (B-300), 133
  - auto-teste (B-500DN), 132
  - limpeza, 122
  - tampa frontal da impressora, 165, 167
  - tampa posterior da impressora, 166
  - tampa posterior da impressora (inferior), 169
  - tampa posterior da impressora (superior), 168
  - transportar, 123
  - verificar o estado, 134
- Imprimir
  - envelopes, 40
  - marcas de água, 73
  - texto, 38
- Indicadores de erro, 131
- Indicadores luminosos
  - estado e erro, 93
  - indicadores de erro, 131
- Informações de segurança, 10

**L**

- Limpeza
  - cabeça de impressão, 117
  - impressora, 122
  - interior da impressora, 122
- Limpeza das cabeças
  - B-300, 119

- B-500DN, 119

- Windows, 118

## Lista de menus

- configuração da impressora, 84
- estado da impressora, 85
- impressão de teste, 84
- língua, 84
- manutenção, 85
- rede, 87

**M**

## Margens

- problemas, 146

## Medidor de evolução, 135

**P**

## Páginas em branco, 148

## Painel de controlo, 165, 168

- ícones (B-500DN), 82
- indicadores luminosos (B-300), 93
- lista de menus (B-500DN), 84
- mensagem (B-500DN), 87
- teclas e indicadores luminosos (B-300), 91
- teclas e indicadores luminosos (B-500DN), 80

## Papel

- amarrotamento, 150
- área de impressão, 173
- capacidade de alimentação, 22
- características, 172
- colocar, 23
- colocar no alimentador frontal, 24
- colocar no alimentador posterior, 27
- Papel especial Epson, 21, 169
- problemas de alimentação, 149
- seleccionar tipo, 32
- suporte do papel, 165, 167

## Problemas

- alimentação do papel, 149
- caracteres incorrectos, 146
- cores incorrectas, 145
- diagnosticar, 131
- efeito de faixa, 144
- espelho, 148
- impressões esbatidas, 145
- impressões esborratadas, 145, 148
- impressora não imprime, 151
- margens, 146

páginas em branco, 148  
 velocidade de impressão, 149  
 Problemas de cor, 145

## Q

Qualidade de impressão, melhorar, 143

## R

Receptor, 165, 168  
 Receptor de saída  
   instalar, 30  
   receptor de suporte, 30  
 Receptor de suporte  
   instalar, 30  
 Redimensionar páginas, 61  
 Reduzir o formato da página, 61  
 Referência  
   caixa de manutenção, 170  
   tinteiro, 170  
   unidade duplex, 170  
 Requisitos do sistema, 171

## S

Serviço de assistência a clientes, 156  
 Software  
   desinstalar, 18  
 Status Monitor  
   Windows, 136  
 Substituir tinteiros, 106

## T

Teclas e indicadores luminosos  
   B-300, 91  
   B-500DN, 80  
 Texto  
   definições da impressora para documentos em  
     Windows, 39  
   imprimir documentos, 38  
 Tinta  
   verificar o estado dos tinteiros (B-300), 101  
   verificar o estado dos tinteiros em Windows, 101, 102  
 Tinteiro  
   alavanca, 165, 168  
   tampa, 165, 168  
 Tinteiros  
   características, 175

referência, 170  
 substituir quando vazios, 106  
 Tipo de Papel, seleccionar, 32  
 Transportar a impressora, 123

## U

Unidade duplex, 166  
   características, 179  
   desinstalar, 99  
   instalar, 98  
   referência, 170  
 USB  
   conector, 166, 168

## V

Várias páginas por folha, 64  
 Velocidade, aumentar, 149, 153  
 Velocidade de impressão, aumentar, 149, 153  
 Verificação de funcionamento  
   B-300, 133  
   B-500DN, 132  
 Verificação dos jactos, 115  
   B-300, 116  
   B-500DN, 116  
   Windows, 115

## W

Windows  
   aceder às definições da impressora, 15  
   gerir tarefas de impressão, 134  
   supervisor de estado, 136  
   verificar o estado da impressora, 134