

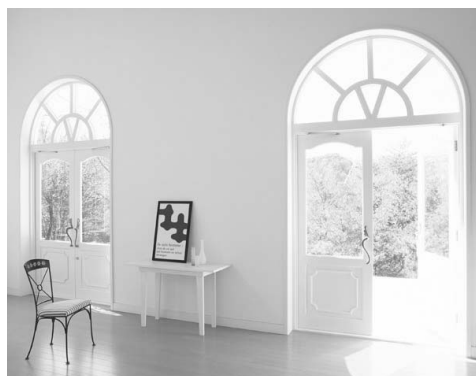





















Home Entertainment Projector EH-DM2



Uživatelská příručka



Symboly, upozornění a způsob zobrazení položek

	<p>Označuje činnost, která může způsobit selhání nebo poškození projektoru.</p>
	<p>Označuje doplňkové informace, které by mohly být v souvislosti s daným tématem užitečné.</p>
	<p>Označuje stránku obsahující užitečné informace týkající se daného tématu.</p>
	<p>Označuje provozní pokyny a kroky postupu. Označený postup musí být proveden v pořadí, v jakém jsou uvedené kroky zobrazeny.</p>
	<p>Označuje tlačítka dálkového ovladače nebo jednotky.</p>
<p>„(Název nabídky)“</p>	<p>Označuje položky nabídky a zprávy na projekční ploše. Příklad: „Jas“</p>
 	<p>Dostupnost funkcí, které lze použít, je závislá na typu disku. Následující údaje se používají pro označení typu disku.</p> <div style="display: flex; justify-content: space-around; align-items: flex-start;"> <div style="text-align: center;">   </div> <div style="text-align: center;">   </div> <div style="text-align: center;">   </div> <div style="text-align: center;">   </div> <div style="text-align: center;">   </div> <div style="text-align: center;">   </div> <div style="text-align: center;">   </div> <div style="text-align: center;">   </div> </div>

Obsah

Bezpečnostní pokyny	2
Používání a uskladnění	8
Disky a úložiště s rozhraním USB	10
Názvy a funkce součástí	12
Příprava dálkového ovladače	16

Rychlé spuštění

Instalace	18
Projekční vzdálenost a velikost obrazu	18
Připojení napájecího kabelu	18
Přehrávání disku	19
Přehrávání disku a projekce	19
Upravení pozice obrazu a hlasitosti	20
Zastavení přehrávání	22
Vypnutí napájení	22
Základní funkce přehrávání	23
Pauza	23
Hledání vpřed/zpět	23
Vynechání	24
Posun po snímcích	24
Zpomalené přehrávání	24
Dočasné využití světla projektoru k osvětlení místnosti (přerušení)	25
Režim barev	25
Ztlumit	25

Pokročilé způsoby použití

Pokročilé funkce přehrávání	26
Přehrávání pomocí nabídky DVD	26
Přehrávání disku Video CD z nabídky	27
Přehrávání souborů JPEG, MP3/WMA a DivX®	29
Přehrávání pomocí výběru čísla kapitoly nebo stopy	32
Opakované a náhodné přehrávání	32
Naprogramované přehrávání	34
Přiblížení	35
Změna jazyka zvukové stopy	36
Změna titulků	36
Změna úhlu záběru	37
Provádění činností z obrazovky s informacemi o přehrávání	37
Nastavení časovače vypnutí	39
Změna poměru stran	40
Přehrávání při připojení periferního zařízení	42
Připojení úložného zařízení s rozhraním USB	42
Připojení k jinému videozařízení, televizoru nebo počítači	43
Projekce z externího videozařízení nebo z počítače	45
Nastavení audia	47
Poslech přes sluchátka	47
Připojení k audiozařízení s portem digitálního koaxiálního audiovstupu	48
Výběr režimu zvuku Surround (Pouze prostřednictvím reproduktoru)	48
Výběr digitálních zvukových efektů	49

Nastavení a úpravy

Obsluha a funkce nabídky nastavení	50
Použití nabídky nastavení	50
Seznam položek nabídky nastavení	51
Seznam kódů jazyků	53
Nastavení „Digitálního výstupu“ a výstupních signálů	54
Obsluha a funkce nabídky nastavení obrazu	55
Obsluha nabídky nastavení obrazu	55
Nabídka nastavení obrazu	56

Příloha



Řešení problémů	58
Popis indikátorů	58
Pokud indikátory nenabídnou žádné řešení	61
Údržba	63
Čištění	63
Doba výměny spotřebních dílů	64
Doplňkové příslušenství a spotřební materiál	64
Výměna spotřebního materiálu	65
Projekční vzdálenost a velikost obrazu	69
Přehled kompatibility rozlišení	70
Seznam kompatibilních formátů MPEG	71
Specifikace	72
Glosář	74
Rejstřík	75
Dotazy	76

Bezpečnostní pokyny

Všechny bezpečnostní pokyny a pokyny k obsluze čtěte před použitím zařízení. Po přečtení všech pokynů tyto informace uschovejte pro budoucí použití.

Dokumentace a zařízení používají grafické symboly k bezpečnému znázornění použití zařízení.

Abyste zamezili zranění osob nebo poškození majetku, tyto symboly prostudujte a dodržujte.

 Varování	Tento symbol indikuje informace, které by v případě nedodržení mohly vést ke zranění nebo dokonce ke smrti kvůli nesprávné manipulaci.
 Upozornění	Tento symbol indikuje informace, které by v případě nedodržení mohly vést ke zranění nebo hmotné škodě kvůli nesprávné manipulaci.



Upozornění:

Kryt (ani zadní panel) neodnímejte, mohlo by dojít k úrazu elektrickým proudem. Uvnitř zařízení nejsou žádné součásti, které by mohl uživatel opravit sám. Veškerý servis svěťte kvalifikovaným servisním technikům.



Tento symbol upozorňuje na přítomnost neizolovaného „nebezpečného napětí“ uvnitř produktu, které může způsobit úraz elektrickým proudem.



Tento symbol upozorňuje na důležité pokyny k obsluze a údržbě (a provádění servisních prací), které se nacházejí v dokumentaci dodané se zařízením.

Vysvětlení symbolů

Symboly indikující činnosti, které není povoleno provádět



Neprovádějte



Nerozebírejte



Nevystavujte mokrú



Nevystavujte mokrú



Nepoužívejte na místech se zvýšenou vlhkostí



Nepokládejte na nestabilní povrch

Symboly indikující činnosti, které by měly být provedeny



Pokyny



Odpojte zástrčku ze zásuvky

Důležité bezpečnostní pokyny









Při nastavování a použití projektoru se řiďte těmito bezpečnostními pokyny:

- Přečtěte si tyto pokyny.
- Uchovejte pokyny na bezpečném místě.
- Uposlechněte všech varování.
- Postupujte podle pokynů.
- Zařízení nepoužívejte v blízkosti vody.
- Čistěte ji pouze suchou látkou.
- Neblokujte větrací otvory. Instalaci proveďte podle pokynů výrobce.
- Zařízení neinstalujte v blízkosti tepelných zdrojů, jako jsou například radiátory, registrátory teploty, sporáky a podobně (včetně zesilovačů).
- Nesnažte se obejít bezpečnostní funkce polarizované nebo uzemněné zástrčky. Polarizovaná zástrčka je vybavena dvěma kolíky, přičemž jeden kolík je širší. Uzemněná zástrčka je vybavena dvěma kolíky a jedním uzemněným kontaktem. Širší kolík a třetí uzemněný kontakt slouží pro vaši bezpečnost. Pokud dodanou zástrčku nelze do zásuvky zasunout, poraďte se o výměně zásuvky s kvalifikovaným technikem.
- Na šňůru nešlapejte a nepokládejte na ni žádné předměty, a to po celé její délce včetně zástrčky.
- Používejte výhradně příslušenství doporučené výrobcem.
- Pro toto zařízení používejte výhradně podstavce, držáky a stoly doporučené výrobcem nebo prodejcem zařízení. Při použití vozíku dávejte při přesouvání pozor, aby se vozík se zařízením nepřevrátil; mohlo by dojít ke zranění.



- Při bouřce zařízení odpojte od zdroje napájení; totéž učiňte, nebudete-li je delší dobu používat.
- Veškerý servis svěťte kvalifikovaným technikům. Servis je nutný, pokud dojde k jakémukoli poškození zařízení (například k poškození napájecí šňůry nebo zástrčky), pokud do zařízení pronikne tekutina nebo jakýkoli předmět, pokud bylo zařízení vystaveno vlhkosti nebo dešti, pokud nefunguje standardně a pokud vám upadlo na zem.

Varování

<p>Nevystavujte toto zařízení dešti nebo vlhku, mohlo by dojít k požáru nebo k úrazu elektrickým proudem.</p>	 <p>Nepoužívejte v místech se zvýšenou vlhkostí</p>
<p>V následujících případech zařízení odpojte ze zásuvky a svěťte veškeré opravy kvalifikovanému servisnímu technikovi:</p> <ul style="list-style-type: none">• Pokud ze zařízení vychází neobvyklý zápach nebo zvuky.• Pokud do zařízení vnikne tekutina nebo cizí předměty.• Pokud jste zařízení upustili nebo došlo k poškození jeho skříně. <p>Pokud zařízení v takovém stavu nadále používáte, může dojít k požáru nebo úrazu elektrickým proudem. Neopravujte zařízení sami. Veškeré opravy svěťte kvalifikovaným technikům. Zařízení umístěte v blízkosti elektrické zásuvky, kde lze snadno vytáhnout zástrčku.</p>	 <p>Odpojte zástrčku ze zásuvky</p>
<p>Nikdy neotvírejte žádné kryty zařízení s výjimkou situací konkrétně popsanych v této příručce. Zařízení nikdy nerozebírejte nebo neopravujte. Veškeré opravy svěťte kvalifikovaným technikům. Nebezpečné elektrické napětí uvnitř zařízení může způsobit vážná poranění.</p>	 <p>Nerozebírejte</p>
<p>Nevystavujte zařízení vodě, dešti nebo nadbytečné vlhkosti.</p>	 <p>Nepoužívejte v místech se zvýšenou vlhkostí</p>
<p>Používejte pouze typ napájecího zdroje, který je uveden na štítku zařízení. Použití jiného než uvedeného napájecího zdroje může způsobit požár nebo úraz elektrickým proudem. Pokud si nejste jisti dostupným zdrojem, poraďte se s prodejcem nebo se obraťte na místního dodavatele elektrické energie.</p>	 <p>Neprovádějte</p>
<p>Zkontrolujte technické údaje napájecího kabelu. Použití nevhodného kabelu napájení může způsobit požár nebo úraz elektrickým proudem.</p> <p>Napájecí kabel, který byl se zařízením dodán, musí splňovat požadavky na napájecí zdroj v zemi, kde byl projektor zakoupen. Při použití v zemi, kde bylo zařízení zakoupeno, nepoužívejte jiný než dodávaný napájecí kabel. Pokud zařízení používáte v cizině, zjistěte napájecí napětí, tvar zásuvky a elektrický výkon zařízení, které splňují místní normy, a zakupte v zemi příslušný napájecí kabel.</p>	 <p>Pokyny</p>
<p>Při manipulaci se zástrčkou dodržujte tyto zásady.</p> <p>Pokud je nedodržíte, může vzniknout požár nebo úraz elektrickým proudem.</p> <ul style="list-style-type: none">• Nepřetěžujte zásuvky, prodlužovací kabely nebo zařízení s více zásuvkami.• Zástrčku nezapojujte do zaprášené zásuvky.• Zasuňte zástrčku zcela do zásuvky.• Nemanipulujte se zástrčkou, pokud máte vlhké ruce.• Při vypořádání zástrčky netahejte za napájecí kabel. Při odpojování vždy držte zástrčku.	 <p>Pokyny</p>
<p>Nepoužívejte poškozený napájecí kabel. Může dojít k požáru nebo úrazu elektrickým proudem.</p> <ul style="list-style-type: none">• Neopravujte napájecí kabel.• Nepokládejte na napájecí kabel těžké předměty.• Napájecí kabel nadbytečně neohýbejte, nekrňte jím ani za něj netahejte.• Napájecí kabel ved'te mimo dosah horkých elektrických spotřebičů. <p>Pokud se napájecí kabel poškodí (například budou odhaleny vodiče nebo se zlomí), požádejte svého prodejce o náhradní.</p>	 <p>Neprovádějte</p>

Varování

Při bouřce se nedotýkejte zástrčky. Mohlo by dojít k úrazu elektrickým proudem.



Nedotýkejte se

Nepokládejte na zařízení nádoby s tekutinami, vodou nebo chemikáliemi.
Pokud se nádoby vylíjí a obsah vnikne do zařízení, může dojít k požáru nebo úrazu elektrickým proudem.



Nevystavujte mokru

Pokud je lampa zapnutá, nedívejte se do objektivu. Jasné světlo může vážně poškodit zrak.



Neprovádějte

Nevkládejte do větracích nebo odvětrávacích otvorů kovové nebo hořlavé předměty ani jiné cizí materiály. Mohlo by dojít k požáru nebo úrazu elektrickým proudem.



Neprovádějte

Jako světelný zdroj projektoru je použita vysokotlaká rtuťová lampa. Dodržujte níže uvedené pokyny.
Nejsou-li tyto pokyny dodržovány, může dojít ke zranění nebo otravě.

- Nepoškozujte lampu a nevystavujte ji jakýmkoli nárazům.
- Plyny uvnitř rtuťových lamp obsahují rtuťové páry. Pokud dojde k rozbití lampy, místnost vyvětrejte. Zabráňte tak vdechnutí uvolněných plynů a jejich styku s očima či ústy.
- Během používání se nepřibližujte obličejem do blízkosti zařízení.

Dojde-li k rozbití lampy a následnému vdechnutí plynů nebo střepů, jejich vniknutí do očí či do úst nebo k jiným nežádoucím účinkům, vyhledejte neprodleně lékařskou pomoc.



Pokyny











Neponechávejte zařízení nebo dálkový ovladač s bateriemi uvnitř automobilu se zavřenými okny, na místech, kde by byly vystaveny přímému slunečnímu záření, nebo na jiných místech, na kterých může dojít k výraznému oteplení.

Mohlo by dojít k tepelné deformaci nebo technické poruše, která může způsobit požár.



Neprovádějte

Upozornění

<p>Laserový produkt třídy 1 Neotvírejte horní kryt. Uvnitř zařízení nejsou žádné díly, které by uživatel mohl sám opravit.</p>	 Nerozebírejte
<p>Nepoužívejte zařízení na místech se zvýšenou vlhkostí či prašností, v blízkosti vařičů či radiátorů, nebo na místech, kde by mohlo dojít ke styku s kouřem či párou. Nepoužívejte nebo neskladujte toto zařízení po delší dobu venku. Může dojít k požáru nebo úrazu elektrickým proudem.</p>	 Neprovádějte
<p>Neblokujte žádné otvory ve skříni zařízení. Slouží k větrání a zabraňují přehřátí zařízení.</p> <ul style="list-style-type: none">• Může dojít k uvíznutí papíru nebo jiného materiálu ve vzduchovém filtru pod zařízením během použití. Odstraňte pod zařízením vše, co by mohlo ve vzduchovém filtru uváznout. Při instalaci zařízení v blízkosti zdi ponechte mezi zdí a odvětrávacími otvory alespoň 20 cm místa.• Mezi zařízením (větracími vstupními otvory) a stěnou musí být alespoň 10 cm volného místa.• Nepokládejte zařízení na pohovky, koberce nebo podobné povrchy ani do uzavřených skříní, pokud není zajištěno řádné větrání.	 Neprovádějte
<p>Neumísťujte zařízení na nestabilní vozík, stojan nebo stůl. Mohlo by dojít k pádu nebo převrnutí a následnému zranění.</p>	 Nepokládejte na nestabilní povrch
<p>Nestoupejte na zařízení. Nepokládejte na ně těžké objekty. Mohlo by dojít ke zborcení nebo pádu a následnému zranění.</p>	 Neprovádějte
<p>Během projekce do blízkosti odvětrávacích otvorů neumísťujte předměty, které se mohou deformovat nebo poškodit horkem, ani do blízkosti otvorů nepokládejte ruce či obličej. Jelikož z odvětrávacích otvorů vychází horký vzduch, mohlo by dojít ke spálení, deformacím nebo jiným poškozením.</p>	 Neprovádějte
<p>Nikdy nevyměňujte lampu ihned po použití, jelikož bude velmi horká. Před vyjmutím lampy vypněte napájení a vyčkejte po dobu uvedenou v této příručce, než lampa zcela vychladne. Horko může způsobit popáleniny a jiná zranění.</p>	 Neprovádějte
<p>Nepokládejte na zařízení zdroje otevřeného ohně, jako například zapálené svíčky.</p>	 Neprovádějte
<p>Pokud zařízení nebude po delší dobu používáno, odpojte je. Mohlo by dojít ke zhoršení izolace, což může mít za následek požár.</p>	 Odpojte zástrčku ze zásuvky
<p>Před přemístěním zařízení se ujistěte, že je vypnuto napájení, zástrčka je vypojena ze zásuvky a jsou odpojeny všechny kabely. Může dojít k požáru nebo úrazu elektrickým proudem.</p>	 Odpojte zástrčku ze zásuvky

Upozornění

Před čištěním zařízení odpojte ze zásuvky.

Tím zabráníte úrazu elektrickým proudem během čištění.



Odpojte
zástrčku ze
zásuvky

Při čištění zařízení nepoužívejte mokré hadříky nebo rozpouštědla jako líh, ředidlo nebo benzín.

Vniknutí vody nebo zničení a rozbití zařízení by mohlo mít za následek úraz elektrickým proudem.



Pokyny

Nesprávným použitím baterií může dojít k jejich vytečení a prasknutí, což může mít za následek požár, zranění nebo korozi zařízení. Při výměně baterií postupujte podle následujících pokynů.

- Při vkládání baterií dodržte správnou polaritu (+ a -).
- Nepoužívejte baterie různých typů a nemíchejte staré a nové baterie.
- Nepoužívejte jiné baterie než baterie uvedené v této příručce.
- Pokud z baterií uniká elektrolyt, odstraňte jej měkkým hadříkem. Dostane-li se kapalina na ruce, okamžitě je omyjte.
- Baterie neprodleně po vybití vyměňte.
- Pokud zařízení nebudete delší dobu používat, baterie vyjměte.
- Nevystavujte baterie horku nebo ohni a nevkládejte je do vody.
- Likvidujte použité baterie v souladu s místními směnicemi.
- Baterie uchovávejte mimo dosah dětí. Hrozí nebezpečí udušení. Baterie mohou být také velmi nebezpečné, pokud jsou spolknuty.



Pokyny

Před zahájením projekce zkontrolujte, zda není nastavena příliš velká hlasitost.

Mohlo by dojít k poškození reproduktoru anebo sluchu. Aby k této situaci nedošlo, před vypnutím zařízení doporučujeme snížit hlasitost na minimum.



Neprovádějte

Při použití sluchátek nepoužívejte příliš vysokou hlasitost.

Při poslechu za příliš vysoké hlasitosti po určitou dobu může dojít k poškození sluchu.



Neprovádějte

Dodržujte plán údržby pro toto zařízení. Pokud nebyl vnitřek zařízení dlouho čištěn, může dojít k nahromadění prachu a vzniku požáru nebo k úrazu elektrickým proudem.

Vzduchový filtr podle potřeby pravidelně vyměňujte.

Pokud chcete podle potřeby vyčistit vnitřek zařízení, obraťte se na prodejce.



Pokyny

Používání a uskladnění

Řiďte se následujícími pokyny, jinak by mohlo dojít k selhání nebo poškození přístroje.

Poznámky ohledně použití a uskladnění

- Při používání a uskladnění projektoru dodržujte provozní a skladovací teploty uvedené v tomto návodu.
- Zařízení neinstalujte na místech, která jsou vystavena vibracím nebo nárazům.
- Neinstalujte jednotku blízko televize, rádia nebo videozařízení, které generuje magnetická pole. Mohl by být ovlivněn zvuk a obraz zařízení a může dojít k poruše. V případě výskytu takových příznaků přemístěte zařízení dále od televize, rádia nebo videozařízení.
- Projektor neprovozujte za následujících situací: Pokud nedodržíte tyto pokyny, může dojít k problémům s provozem nebo úrazům.

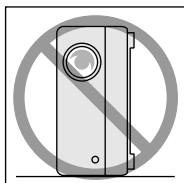

Pokud je projektor položen na boku

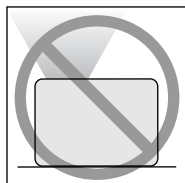

Pokud je projektor čelní stranou nahoru

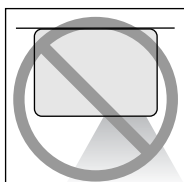

Pokud je projektor zadní stranou nahoru

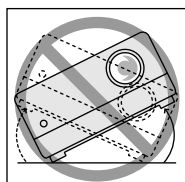

Pokud je projektor nakloněn na stranu

- Při přehrávání jednotku nepřemísťujte. Může to poškodit disk nebo způsobit poruchu.
- Nepoužívejte ani neskladujte jednotku v místnostech s cigaretovým či jiným kouřem nebo v hodně zaprášených místnostech. Může to způsobit zhoršení kvality obrazu.
- Nedotýkejte se objektivu holými rukama. Pokud na skle objektivu zůstanou otisky prstů nebo jiné stopy, obraz nebude promítán čistě. Pokud zařízení nepoužíváte, zavřete kryt objektivu.
- Společnost EPSON není zodpovědná za škody způsobené selháním projektoru nebo lampy mimo rozsah uvedený v záručním listu.

- Jednotku můžete skladovat úsporně ve svislé poloze na polici nebo podobně, jelikož po straně se nacházejí podpěry pro skladování. Při skladování jednotky ve svislé poloze položte jednotku na stabilní plochu s podpěrami pro skladování vespod. Jednotku vložte do skladovacího pouzdra dodávaného s jednotkou, aby do větracího vstupního otvoru nevnikl prach.

Kondenzace

Pokud toto zařízení přemístíte z chladného prostředí do vyhřáté místnosti nebo pokud je místnost, ve které je zařízení instalováno, rychle vytopena, uvnitř zařízení nebo na povrchu objektivu může dojít ke kondenzaci (vlhkosti). V případě vytvoření kondenzace nemusí dojít jen k nesprávnému chodu, například zeslábnutí obrazu, ale i k poškození disku nebo součástí. Abyste zabránili kondenzaci, zařízení instalujte do místnosti přibližně jednu hodinu před plánovaným použitím. Pokud náhodou dojde ke kondenzaci, vypojte napájecí kabel ze zásuvky a před použitím počkejte jednu nebo dvě hodiny.

Lampa

Jako světelný zdroj projektoru je použita vysokotlaká rtuťová lampa.

Vlastnosti rtuťové lampy:

- Intenzita lampy se v průběhu používání snižuje.
- Při dosažení konce životnosti lampa již nesvítí nebo se může rozbít s hlasitým prasknutím.
- Životnost lampy se může výrazně lišit v závislosti na individuálních vlastnostech lampy a provozním prostředí. Doporučujeme, abyste měli náhradní lampu vždy připravenou.
- Po vypršení životnosti lampy se pravděpodobnost jejího rozbití zvýší. Objeví-li se výzva k výměně lampy, vyměňte ji co nejdříve za novou.
- Tento produkt obsahuje lampu, která obsahuje rtuť (Hg). Pokyny ke správné likvidaci a recyklaci získáte od místních úřadů. Nelikvidujte s komunálním odpadem.

Displej

- Displej je vyroben za použití vysoce přesné technologie.
Na panelu se však někdy mohou objevit černé body nebo výrazně svítící červené, modré nebo zelené body. Dále se někdy mohou vyskytnout nepravidelné barevné pruhy nebo nerovnoměrný jas. Jsou způsobeny vlastnostmi displeje a nejsou příznakem poruchy.

- V promítaném obraze může zůstat vypálený obrys, pokud je po dobu více než 15 minut promítán stálý vysoce kontrastní obraz.

Pokud dojde k vypálení obrazu, promítejte jasný obraz (nebo v případě použití počítače bílý obraz, video s co nejsvětlejší možnou animací), dokud vypálení nezmizí. Operace trvá 30 až 60 minut, v závislosti na míře vypálení obrazu. Pokud vypálení obrazu nezmizí, požádejte o radu svého prodejce.

☞ str. 76

Přemísťování jednotky

- Zavřete kryt objektivu.
- Vysuňte disk.
- Pokud jsou vysunuté podpěry, zasuňte je.
- Při přemístění zařízení uchopte za držadlo, jak je znázorněno na následujícím obrázku.

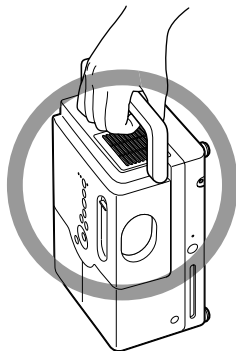

Upozornění týkající se přepravy

- Uvnitř zařízení se nachází mnoho skleněných a přesných součástí. Abyste zabránili nárazu během přepravy, použijte znovu krabici a ochranné balení, které jste obdrželi při zakoupení projektoru. Pokud již původní obalový materiál nemáte, obalte jednotku materiálem tlumícím nárazy a vložte ji do pevné krabice. Označte krabici výrazným štítkem upozorňujícím na vysokou citlivost přístroje.
 - Zavřete kryt objektivu a zařízení zabalte.
 - Pokud zásilku posíláte kurýrní službou, informujte ji o tom, že jednotka obsahuje citlivé zařízení, aby s ní bylo zacházeno náležitým způsobem.
- * Tato záruka nepokrývá škody, které mohou být zapříčiněny přepravou produktu.

Autorská práva

Reprodukce disku za účelem vysílání, projekce na veřejnosti, veřejného hudebního představení nebo půjčování (ať už dojde ke kompenzaci či uhrazení náhrady) bez svolení vlastníka autorských práv je přísně zakázána.













Disky a úložiště s rozhraním USB

Disky

Typy disků, které lze přehrát

Následující disky je možné přehrát.

Typy disků	Symbole používané v této příručce	Vysvětlení
DVD Video 	 	Komerčně dostupný software obsahující filmy a různé formy vizuálního obrazu ve vysoké kvalitě. Disk DVD Video nelze přehrát, pokud kód oblasti disku nekoresponduje s kódem oblasti na štítku na boční straně jednotky.
DVD+RW DVD+R DVD+R DL DVD-RW DVD-R DVD-R DL  	       	Disky DVD popsané nalevo, zaznamenané jiným DVD rekordérem. <ul style="list-style-type: none"> • Umožňuje přehrát disk DVD obsahující obrázky ve formátu Video. • Umožňuje přehrát disk DVD obsahující obrázky ve formátu VR. • Umožňuje přehrát disk, pokud byl „ukončen“ DVD rekordérem, který obrázky zaznamenal. • Umožňuje přehrát následující soubory zaznamenané ve formátu ISO 9660/UDF: MP3/WMA/JPEG/MPEG1/2/4/DivX[®]3/4/5/6/DivX[®] Ultra   • Umožňuje přehrát pouze první relaci, přestože zařízení podporuje více relací.
Video CD  	 	Software obsahující obrázky a zvuk. <ul style="list-style-type: none"> • Umožňuje přehrát disk Video CD (ve verzi 2.0) s PBC (ovládání přehrávání). • Umožňuje přehrát disk Super Video CD (SVCD).
CD 	 	Software obsahující zvuk a hlas.

CD-R/RW CD+R/RW  	       	Disky CD vytvořené CD rekordérem nebo počítačem. <ul style="list-style-type: none"> • Umožňuje přehrát následující soubory zaznamenané ve formátu ISO 9660 level-1 nebo -2/UDF: MP3/WMA/JPEG/Kodak Picture CD/FujiColor CD/MPEG1/2/4/DivX[®]3/4/5/6/DivX[®] Ultra   • Podporuje rozšířený formát (Joliet). • Podporuje více relací. • Umožňuje přehrát disk zaznamenaný ve formátu zápisu paketů.
--	--	--

- Nezaručujeme na této jednotce funkčnost a zvukovou kvalitu disků CD chráněných proti kopírování, které neodpovídají standardu kompaktních disků (CD). Disky CD, které odpovídají standardu CD, jsou označeny následujícím logem kompaktního disku. Zkontrolujte symboly, které se nacházejí na obalu zvukového disku.



- Tato jednotka podporuje televizní systém NTSC a PAL.
- V případě disků DVD Video, SVCD a Video CD mohou být funkce přehrávání záměrně omezeny výrobcem softwaru. Jelikož toto zařízení přehrává obsah disku, některé funkce nemusí být k dispozici. Prostudujte informace přiložené k přehrávanému disku.
- Disky DVD-R/R DL/RW, DVD+R/R DL/RW, CD-R/RW a CD+R/RW nemusí být možné přehrát, pokud jsou poškrábané, znečištěné, zdeformované, nebo pokud je stav či podmínky záznamu nevhodné. Načtení dat na disku může také jednotce chvíli trvat.
- V této jednotce nelze přehrávat disky DVD-R kompatibilní s ochranou dat CPRM (ochrana obsahu nahrávacích médií) nahrané ve formátu VR.
- Z následujících disků lze přehrávat pouze zvuk.
 - MIX-MODE CD
 - CD-G
 - CD-EXTRA
 - CD TEXT

Typy disků, které nelze přehrát

- Následující disky nelze přehrát.
 - DVD-ROM - CD-ROM - PHOTO CD
 - DVD Audio - SACD - DACD
 - DVD-RAM
- Kulaté disky o jiném průměru než 8 cm nebo 12 cm
- Nepravidelně tvarované disky

Manipulace s diskem

- Nedotýkejte se záznamové strany holýma rukama.
- Nepoužívané disky vždy vraťte do obalů.
- Neskladujte disky na vlhkých místech ani je nevystavujte přímému slunečnímu světlu.
- Pokud je přehrávací plocha disku znečištěna prachem nebo otisky prstů, kvalita obrazu a zvuku se může snížit. Pokud je přehrávací plocha znečištěna, jemně disk otřete měkkým, suchým hadříkem směrem od středu disku k vnějšímu okraji.

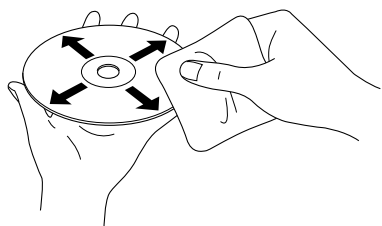

- Nepoužívejte čisticí prostředky, jako například benzín nebo antistatické prostředky určené pro gramofonové desky.
- Nelepte na disk papír nebo samolepky.

Úložiště s rozhraním USB, která lze přehrát

- K zařízení můžete připojit a přehrát následující úložná zařízení založená na standardu USB 1.1:
 - Paměti USB (pouze zařízení, která nejsou vybavena funkcí zabezpečení)
 - Čtečky paměťových karet
 - Digitální fotoaparáty (pokud je podporována norma USB Mass Storage)
- K připojení paměťových karet SD nebo jiných médií k zařízení použijte čtečku paměťových karet.
- Podporovány jsou souborové systémy FAT16 a FAT32.
- Některé systémové soubory nemusí být podporovány. Pokud médium není podporováno, naformátujte je před použitím v systému Windows.

- Toto zařízení umožňuje přehrát pouze jednu paměťovou kartu, i když je ve čtečce paměťových karet vloženo více karet. Vložte pouze kartu, kterou chcete přehrát.

Technické údaje souborů, které lze přehrát

Formát souboru	Přípona souboru *	Specifikace
MP3	„.mp3“ nebo „.MP3“	Bitová rychlost: 16 až 320 kb/s Vzorkovací frekvence: 11 kHz, 16 kHz, 22,05 kHz, 32 kHz, 44,1 kHz, 48 kHz
WMA	„.wma“ nebo „.WMA“	Bitová rychlost: 64 až 192 kb/s Vzorkovací frekvence: 44,1 kHz, 48 kHz
DivX [®] DivX [®] Ultra	„.divx“ nebo „.DIVX“, „.avi“ nebo „.AVI“	Až 3 Mb/s Maximální počet pixelů: 720 x 576 pixelů Optimální snímková frekvence: 30 sn./s. Soubor nemusí být ve formátu DivX [®] , i když má příponu „.avi“ nebo „.AVI“. V takovém případě nelze soubor přehrát.
JPEG	„.jpg“ nebo „.JPG“	Počet pixelů: Až 3 027 x 2 048 pixelů Formát Motion JPEG není podporován. Jsou podporovány soubory JPEG vytvořené digitálním fotoaparátem, který je v souladu s normou DCF (Design rule for Camera File system – zásady pro tvorbu souborového systému fotoaparátů). Obrázky nemusí být možné přehrát, pokud digitální fotoaparát používá funkci automatického otáčení nebo pokud byla data zpracována, upravena nebo znovu uložena pomocí počítačového softwaru pro úpravu obrazu.

* Pokud jsou pro název souboru použity dvoubajtové znaky, nemusí se zobrazit správně.

Velikost souboru	4 GB
Celkový počet souborů*	648 souborů (včetně složek) + 2 výchozí složky
Celkový počet složek*	Až 300 složek

* Tato hodnota je neomezená, pokud je položka „MP3/JPEG Navi“ v nabídce nastavení nastavena na „Bez nabídky“.

Názvy a funkce součástí

Přední strana

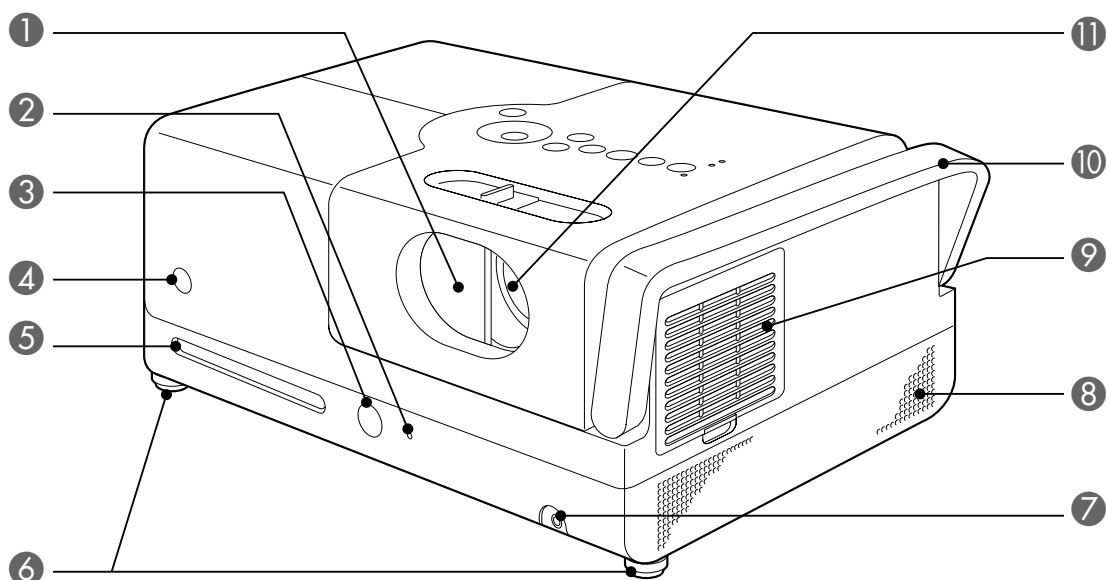

Název	Funkce
1 Posuvný kryt objektivu	Kryt objektivu zavřete, aby byl objektiv chráněn, když není zařízení používáno. Projekci můžete úplně zastavit zavřením krytu objektivu během promítání. Pokud je však zařízení v tomto stavu ponecháno 30 minut, lampa projektoru se automaticky vypne. ↗ str. 18
2 Indikátor Disk	Rozsvítí se zeleně po vložení disku do přihrádky pro disk. ↗ str. 19
3 Tlačítko pro vysunutí	Stisknutím tohoto tlačítka vysunete disk z přihrádky. ↗ str. 22
4 Snímač signálu dálkového ovladače	Přijímá signály z dálkového ovladače ↗ str. 16
5 Přihrádka disku	Vložte disk, který chcete přehrát. ↗ str. 19
6 Podpěry	Podpěry na straně s objektivem lze otočením prodloužit. Prodloužením podpěr do nejdelší polohy nakloníte jednotku přibližně o 5 stupňů. ↗ str. 21
7 Konektor sluchátek	Slouží k připojení sluchátek k jednotce. ↗ str. 47
8 Reprodukory	Umístěny vlevo a vpravo; podporují režim Dolby Virtual Speaker. ↗ str. 48
9 Větrací vstupní otvor	Vsává ochlazující vzduch do zařízení. Pokud se větrací vstupní otvor zanechá prachem, může se zvýšit vnitřní teplota projektoru, což může způsobit problémy s provozem nebo zkrátit životnost optického systému. Otvor pravidelně čistěte. ↗ str. 63
10 Držadlo	Za držadlo uchopíte jednotku při přenášení. ↗ str. 9
11 Projekční objektiv	Promítá obraz.

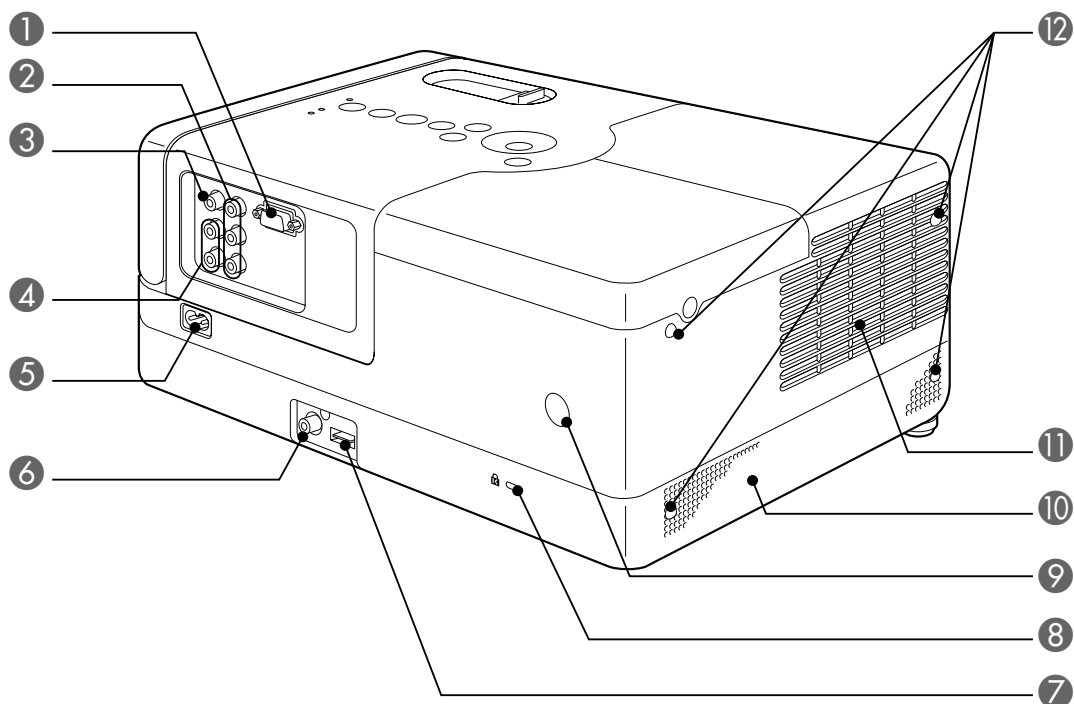

Název	Funkce
1 Port vstupu počítače	Lze připojit k výstupnímu portu RGB počítače. ↗ str. 44
2 Komponentní vstupní port	Lze připojit ke komponentnímu výstupnímu portu (YCbCr nebo YPbPr) videozařízení. ↗ str. 44
3 Videovstup	Lze připojit k běžnému výstupnímu portu obrazu videozařízení. ↗ str. 43
4 Vstupní port Audio	Lze připojit k portu audiovýstupu připojeného videozařízení nebo počítače. ↗ str. 43, 44
5 Vstup napájení	Připojte napájecí kabel. ↗ str. 18
6 Port digitálního koaxiálního audiovýstupu	Lze připojit k audiozařízení s portem digitálního koaxiálního audiovýstupu. ↗ str. 48
7 Port USB	Umožňuje připojení paměti nebo čtečky paměťových karet založené na rozhraní USB 1.1 k přehrávání souborů MP3/WMA, JPEG, DivX [®] a jiných formátů. ↗ str. 42
8 Zabezpečovací přehrádka (K)	Podporuje zabezpečovací systém Kensington Micro Saver. Podrobnosti naleznete na webových stránkách společnosti Kensington na adrese http://www.kensington.com/ .
9 Snímač signálu dálkového ovladače	Přijímá signály z dálkového ovladače. ↗ str. 16
10 Reprodukory	Umístěny vlevo a vpravo; podporují režim Dolby Virtual Speaker. ↗ str. 48
11 Větrací otvory	Výstup vzduchu po ochlazení zařízení.
<p>⚠ Upozornění Neblokujte větrací otvory a nedotýkejte se jich během použití nebo bezprostředně po použití projektoru. Mohli byste se spálit.</p>	
12 Podpěry pro skladování	Používají se při umístění jednotky ve svislé poloze. Při skladování jednotky ve svislé poloze položte jednotku na stabilní plochu s podpěrami pro skladování vespod. Jednotku vložte do skladovacího pouzdra dodávaného s jednotkou, aby do větracího vstupního otvoru nevnikl prach.

Horní strana

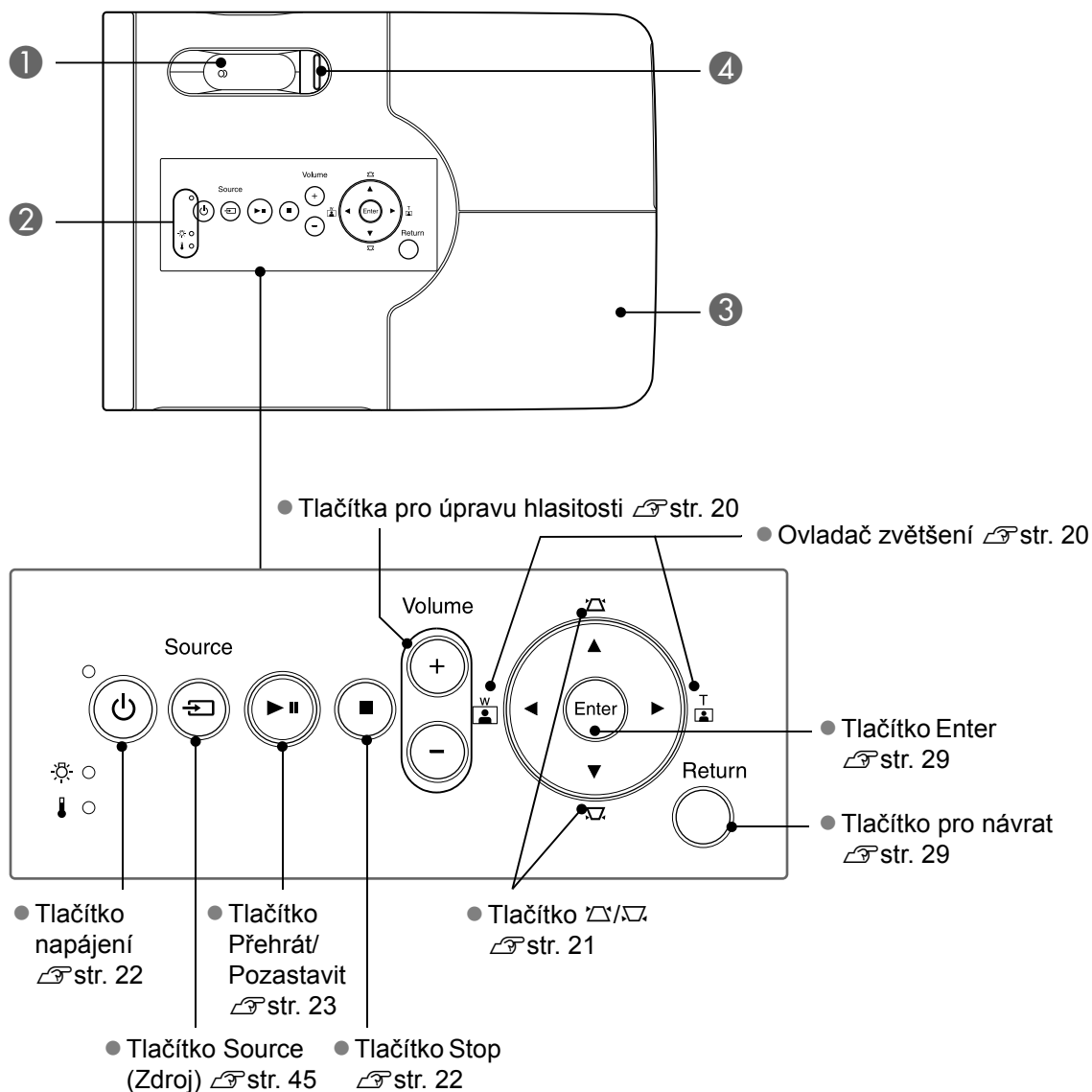

Název	Funkce
1 Ovladač zaostření	Pro zaostření obrazu posuňte doleva nebo doprava. str. 20
2 Indikátor stavu	Pokud v zařízení nastane problém, indikátor stavu blikáním nebo rozsvícením indikuje problém. str. 58
3 Kryt lampy	Při výměně lampy otevřete tento kryt a vyměňte lampu. str. 66
4 Knoflík krytu objektivu	Posunutím knoflíku otevřete nebo zavřete kryt objektivu. str. 18

Dálkový ovladač

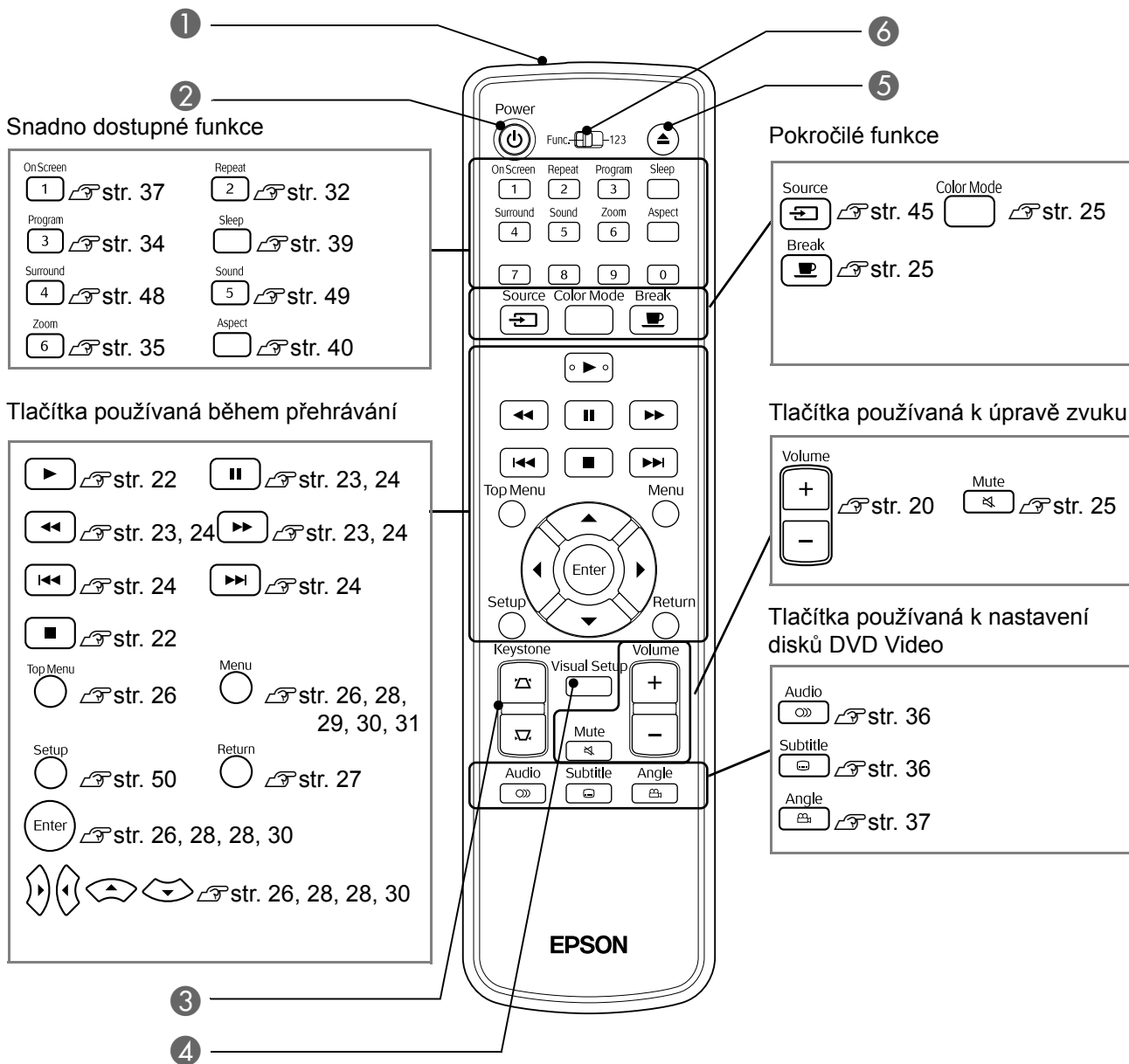

Název	Funkce
1 Vysílač signálu dálkového ovladače	Vysílá signály dálkového vldání. str. 16
2	Zapnutí nebo vypnutí napájení zařízení. str. 22
3	Oprava lichoběžníkového zkreslení obrazu na čtvercové nebo obdélníkové. str. 21
4	Zobrazí nebo skryje nabídku nastavení projekce a kontroly. str. 55
5	Stisknutím tohoto tlačítka vysunete disk z přihrádky. str. 22
6 Přepínač režimu funkce/čísla	Přepíná mezi funkcemi a čísly, které chcete použít. Přesunutím tohoto přepínače do pozice Funkce můžete používat funkce. str. 26

Příprava dálkového ovladače

Vložení baterií

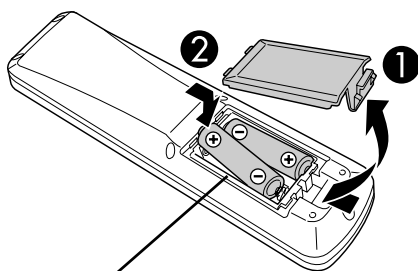

⚠ Upozornění

Při vkládání baterií zkontrolujte orientaci značek (+) a (-) uvnitř přihrádky na baterie.

V době zakoupení nejsou v dálkovém ovladači vloženy baterie. Před použitím vložte baterie dodané s jednotkou.

- 1 Zatlačte na pojistku na zadní straně dálkového ovladače a zvedněte kryt.
- 2 Baterie vložte se správnou polaritou.
- 3 Zavřete kryt baterií.



Rady

Pokud dálkový ovladač reaguje pomaleji nebo pokud nereaguje vůbec, je to pravděpodobně tím, že jsou baterie slabé nebo zcela vybité a je třeba je vyměnit. Připravte si dvě náhradní alkalické (manganové) baterie velikosti AA.

Dosah dálkového ovladače

Provozní dosah (vodorovně)

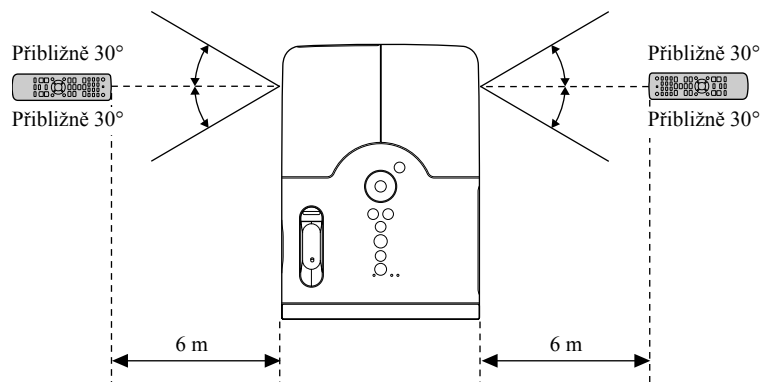

Provozní dosah (svisle)

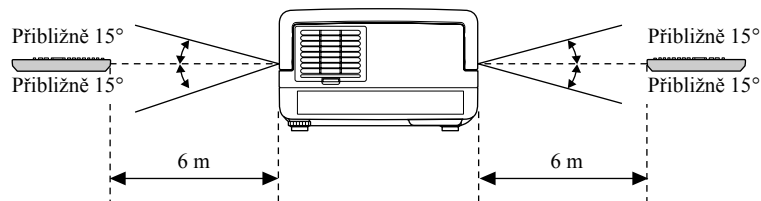

Rady

Zamezte dopadu přímého slunečního nebo zářivkového světla na senzor příjmu signálu dálkového ovladače na jednotce. Signál z dálkového ovladače by nemusel být přijímán.

Rychlé spuštění

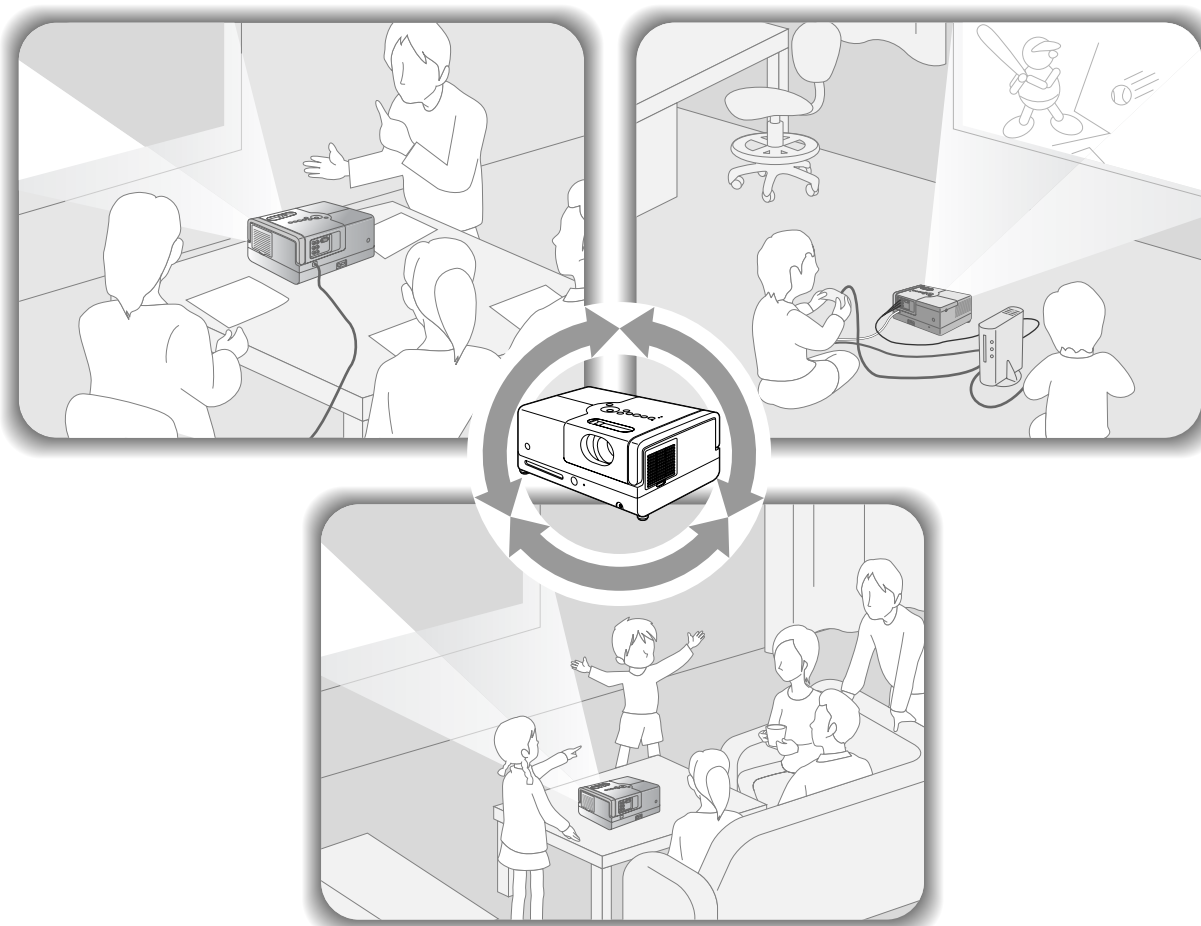



Přehrávání

Není nutné provádět složité zapojení. Dokonce ani nemusíte vybírat typ televizoru nebo měnit vstup.

Pomocí následujících čtyř jednoduchých kroků si můžete vychutnat filmy na discích DVD na velké projekční ploše.

Standardní reproduktory podporují režim Dolby Virtual Speaker a můžete si vychutnat skutečný zvuk stereo surround s pomocí levého a pravého reproduktoru.

Umístěte jej před projekční plochu.
 str. 18

→ Připojte napájecí kabel.
 str. 18

→ Přehrajte disk.
 str. 19

→ Upravte pozici projekce, velikost a hlasitost.
 str. 20

Instalace

Projekční vzdálenost a velikost obrazu

- 1 Umístěte zařízení na místo, které umožní optimální velikost obrazu promítaného na projekční plochu.

Pokud používáte poměr stran 16:9, například širokoúhlou projekční plochu o úhlopříčce 80", umístěte zařízení přibližně 237 cm od projekční plochy.

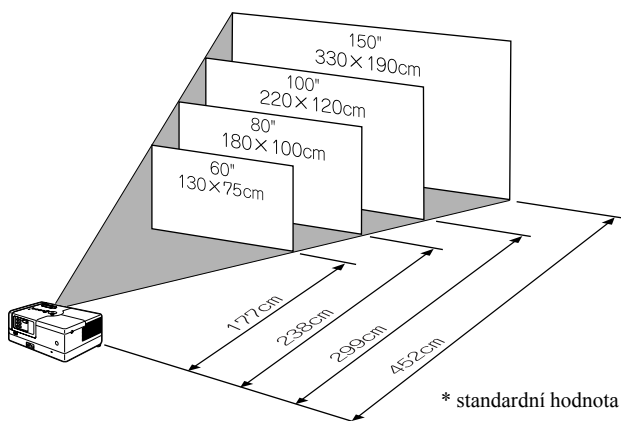

Čím dál od projekční plochy je jednotka umístěna, tím větší je obraz.

Hodnoty projekční vzdálenosti ↗ str. 69

- 2 Umístěte jednotku tak, aby byla rovnoběžná s projekční plochou.

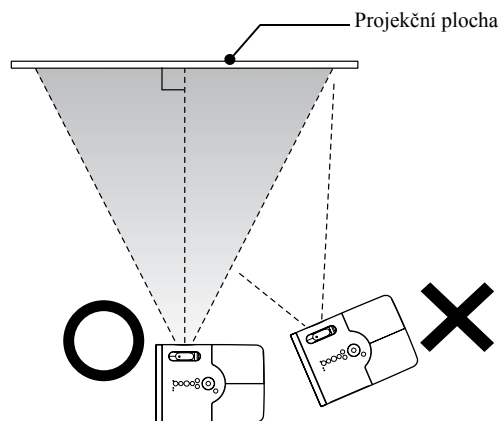

Pokud jednotka není umístěna rovnoběžně s promítací plochou, promítaný obraz bude zdeformovaný (lichoběžníkové zkreslení).

Připojení napájecího kabelu

- 1 Připojte napájecí kabel.

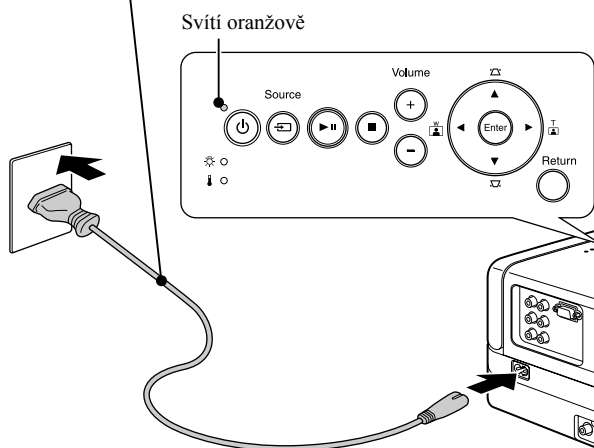

- 2 Otevřete kryt objektivu.

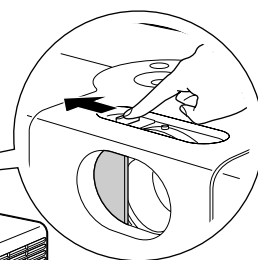

Přehrávání disku

Přehrávání disku a projekce

DVD
Video

Video
CD

MP3/
WMA

JPEG

Divx

- 1 Vložte disk do přihrádky potiskem nahoru.

Pokud používáte oboustranný disk, otočte jej stranou, kterou chcete přehrávat, dolů.

8cm disk vložte na střed přihrádky pro disky.

Zazní signál a zapne se napájení.

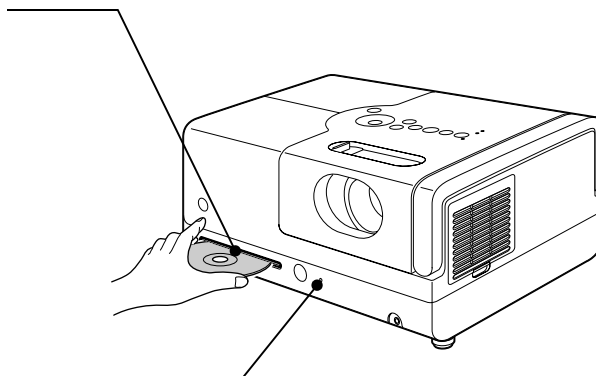

Po vložení disku se indikátor Disk rozsvítí zeleně.

Upozornění

Nepoužívejte disky s potiskovými štítky CD/DVD a nepoužívejte disky, na kterých je kondenzace. Mohlo by to způsobit závadu nebo poškození.

- 2 Spust'ete přehrávání.

Projekční lampa se automaticky rozsvítí a začne projekce. Od okamžiku rozsvícení lampy trvá úplné rozjasnění promítaného obrazu asi 30 sekund

Po zobrazení nabídky:

DVD Video str. 26

Video CD str. 27

MP3/WMA str. 29



Rady

Pokud zařízení používáte v nadmořských výškách nad 1 500 metrů, nastavte režim „Vysoká nadm. výška“ na „Zapnuto“. str. 56

Upozornění

Nikdy se nedívejte do objektivu po zapnutí hlavního vypínače zařízení.

Před vložení nebo vysunutím disku uzavřete kryt objektivu.

Upravení pozice obrazu a hlasitosti

Upravte hlasitost a promítaný obraz.

Jemné doladění velikosti projekce (ovladač zvětšení)

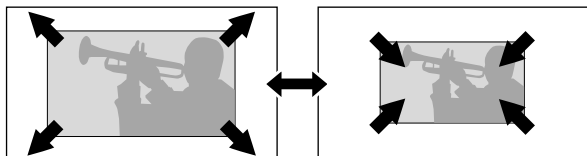

Chcete-li obraz zvětšit, stiskněte stranu ovladače s označením „W“.

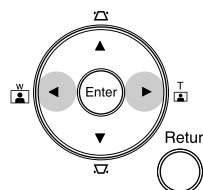

Chcete-li obraz zmenšit, stiskněte stranu ovladače s označením „T“.

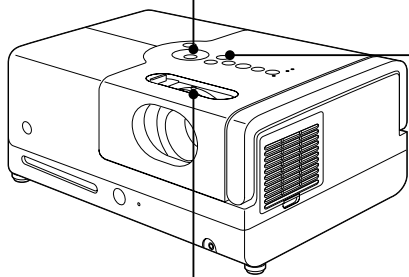

Ovládání hlasitosti (Hlasitost)

Pomocí hlavní jednotky

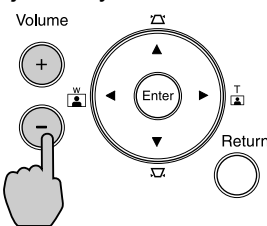

Pomocí dálkového ovladače

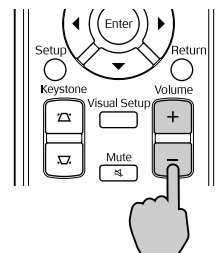

Zaostření (ovladač zaostření)

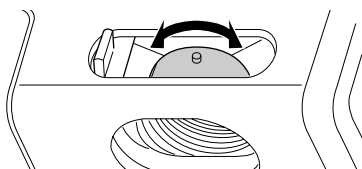

Úprava lichoběžníkového zkreslení obrazu (Lichoběžník)

Pokud chcete zvýšit polohu promítaného obrazu na projekční ploše, otočením prodlužte přední nastavitelné podpěry.

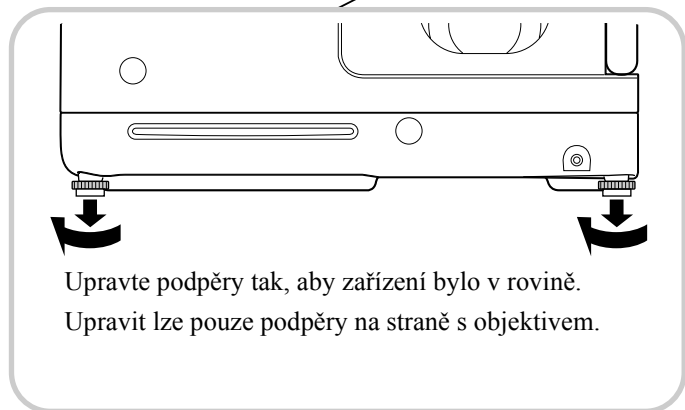
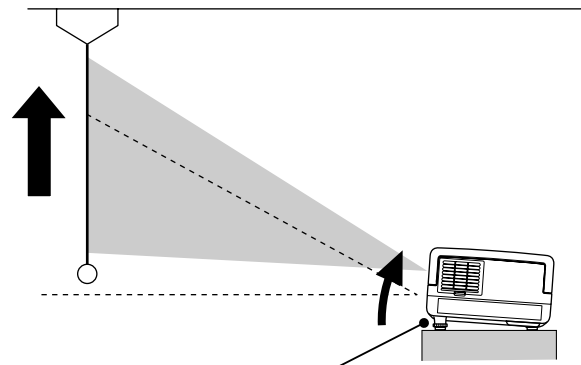

Pokud podpěru prodloužíte a nakloníte zařízení, obraz bude mít lichoběžníkové zkreslení. Lichoběžníkové zkreslení odstraní následovně:

Pokud je široká horní část obrazu



Pokud je široká dolní část obrazu

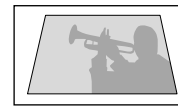

Nastavení na hlavní jednotce

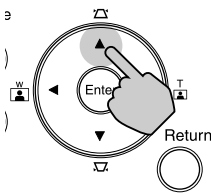

Použití dálkového ovladače

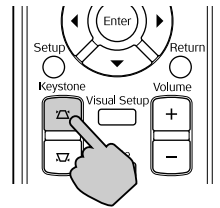

Nastavení na hlavní jednotce

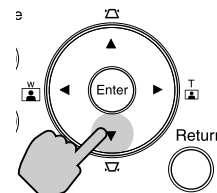

Použití dálkového ovladače

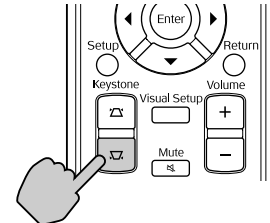

Pokud je zařízení nakloněno až o 15° nahoru nebo dolů, lze opravit tvar obrazu. Pokud je však úhel náklonu velký, bude obtížné obraz zaostřit.

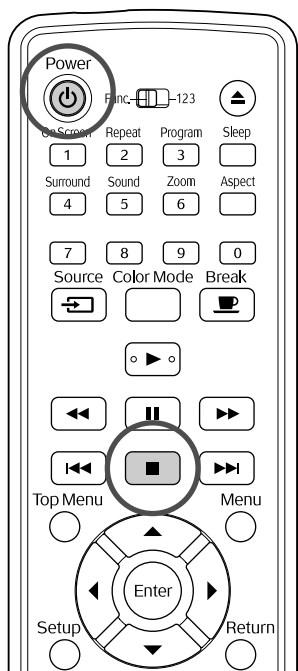





Zastavení přehrávání







Stiskněte tlačítko .

    Pokud po zastavení stisknete tlačítko , přehrávání se obnoví v bodě přerušení (funkce obnovy přehrávání).

Poznámky k pokračování přehrávání

- Pokud stisknete  během zobrazení nápisu „Zavádění“ na obrazovce, zobrazí se nápis „Pokrač. přehrávání“ a disk se bude přehrávat od pozice posledního zastavení.
- Nezapomeňte, že stisknutím tlačítka  dvakrát se zruší pokračování přehrávání.
- V přehrávání nelze pokračovat v případě disků s označením   na seznamu souborů ani u disků  naformátovaných v režimu VR.
- Můžete obnovit přehrávání až 10 naposledy přehrávaných disků, i když je vyměníte.
- Místo, odkud je přehrávání znovu zahájeno, se nemusí úplně shodovat s místem, ve kterém bylo zastaveno.
- Jazyk zvuku a titulků a nastavení úhlu jsou uloženy v paměti s místem zastavení.
- Pokud zastavíte přehrávání během zobrazení nabídky disku, funkce pokračování v přehrávání může selhat.

Vypnutí napájení

- 1 Po přehrávání disku stisknutím  disk vysunete z přihrádky.
 - Chcete-li po stisknutí  znovu přehrát vysunutý disk, nelze jej zasunout do přihrádky disku ručně. Stiskněte tlačítko .
- 2 Stiskněte tlačítko .
- 3 Pokud byla lampa zapnuta, lampa se vypne a indikátor Napájení na hlavní jednotce začne oranžově blikat (během ochlazování).
- 4 Dvojitě zaznění potvrzovacího signálu indikuje dokončení ochlazování. Odpojte napájecí kabel od elektrické zásuvky.

Pokud stisknete jen tlačítko  k vypnutí napájení, přístroj bude elektřinu spotřebovávat i nadále.

- 5 Zavřete kryt objektivu.

Kryt objektivu neotvírejte, pokud projektor nepoužíváte. Chráníte tak objektiv před zašpiněním a poškozením.



Indikátor Napájení oranžovým blikáním oznamuje, že je v provozu funkce ochlazování vnitřní lampy. Tlačítka na dálkovém ovladači a na hlavní jednotce jsou během ochlazování neaktivní (přibl. 5 sekund).

Upozornění

Během ochlazování neodpojujte napájecí kabel. Mohlo by tím dojít ke zkrácení životnosti lampy.

Základní funkce přehrávání

Následující text vysvětluje funkce zejména prostřednictvím tlačítek dálkového ovladače. K dosažení stejného výsledku můžete používat také stejně označená tlačítka na hlavní jednotce.

Před prováděním operací nastavte přepínač do polohy [Function] (Funkce)

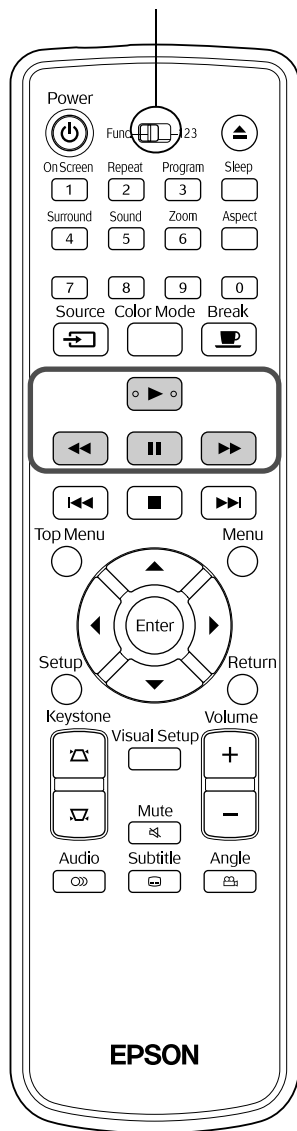

Pauza



Stiskněte tlačítko  během přehrávání.



- Stiskněte tlačítko  na ovládacím panelu.

Přehrávání se při každém stisknutí tlačítka  pozastaví a obnoví.

- Stisknutím tlačítka  obnovíte přehrávání.

Hledání vpřed/zpět



Během přehrávání stiskněte tlačítko  nebo .

- Rychlost vyhledávání zpět/vpřed má pět úrovní, které se mění při každém stisknutí tlačítek.
- Stiskněte tlačítko , chcete-li obnovit normální přehrávání.





Rady

V závislosti na používaném disku nemusí být během hledání vpřed/zpět slyšet zvuk.

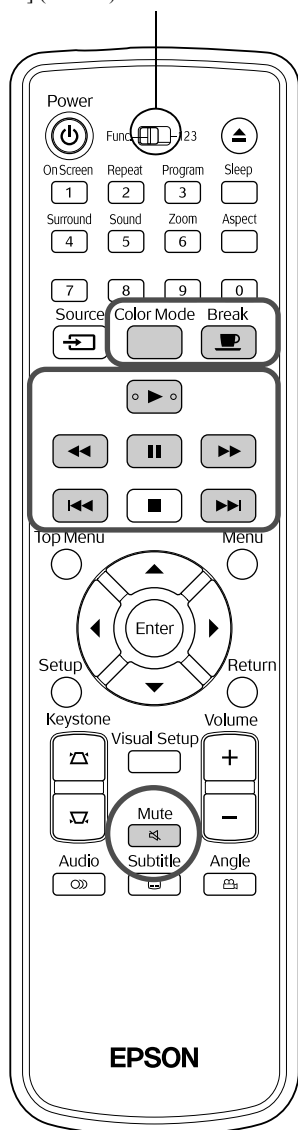
Před prováděním operací nastavte přepínač do polohy [Function] (Funkce)





Rady

- Pokud jednou stisknete tlačítko  /  při pozastavení disku **DVD Video** **DivX**, přehraje se předchozí nebo následující kapitola (soubor).

Posun po snímcích









Stiskněte tlačítko  během pozastaveného přehrávání.

- Opakovaným stisknutím tlačítka  se obraz posune vždy o jeden snímek. Tato jednotka není vybavena funkcí pro návrat snímku.
- Stiskněte tlačítko , chcete-li obnovit normální přehrávání.

Zpomalené přehrávání





- 1 Stiskněte tlačítko  v místě, kde chcete zpomalit přehrávání, pro pozastavení obrazu.
- 2 Stiskněte tlačítko .
 - Opakovaným stisknutím tlačítka  můžete vybrat jednu ze čtyř úrovní rychlosti přehrávání.
 - Při přehrávání disku **DVD Video** můžete provést kontrolu zpomalenou rychlostí přehrávání pomocí tlačítka . Opakovaným stisknutím tlačítka  můžete vybrat jednu ze čtyř úrovní rychlosti převíjení zpět.
 - Stiskněte tlačítko , chcete-li obnovit normální přehrávání.
 - Při zpomaleném přehrávání se nepřehrává zvuk.

Vynechání



Stiskněte tlačítko  nebo  během přehrávání nebo při pauze.



DVD Video **Video CD** **Audio CD** Pokud jednou stisknete tlačítko  během přehrávání kapitoly/stopy, přehrávání se vrátí na začátek přehrávané kapitoly nebo stopy. Poté se při každém stisknutí tlačítka  přehrávání vrátí na začátek předchozí kapitoly/stopy. Poté se při každém stisknutí tlačítka  přehrávání vrátí na začátek předchozí kapitoly/stopy.

Dočasné využití světla projektoru k osvětlení místnosti (přerušení)



Funkci přerušení můžete použít, když chcete přehrávání filmu na krátkou chvíli přerušit (dojít si pro pití, jídlo atd.). Stisknutím tlačítka  můžete přehrávaný disk pozastavit, abyste mohli v místnosti rozsvítit.

Stiskněte tlačítko  během přehrávání.

- Promítaný obraz zmizí, ale projekční lampa zůstane svítit. V pravém dolním rohu projekční plochy bude svítit indikátor .
- Pokud je zařízení ponecháno v režimu přerušení bez činnosti, přibližně po pěti minutách projekční plocha ztmavne. Po uplynutí přibližně 30 minut se zařízení automaticky vypne.
- Stisknutím tlačítka  se vrátíte do stavu před stisknutím tlačítka Přerušení. Pokud se vypnulo napájení, zapněte je stisknutím tlačítka .



Rady

- Operace nelze provádět, pokud je zobrazena nabídka disku.
- Pokud stisknete některé z následujících tlačítek, režim přerušení se zruší a provede se funkce tlačítka, které jste zvolili.



Režim barev



Zvolte kvalitu obrazu podle světelných podmínek místnosti.

1 Stiskněte tlačítko .

Název zvoleného režimu barev se zobrazí na projekční ploše.

Dynamic

2 Během zobrazení názvu režimu barev opakovaným stisknutím tlačítka  vyberte požadovaný režim barev.

Během pár sekund název režimu barev zmizí a nastavení obrazu se změní.

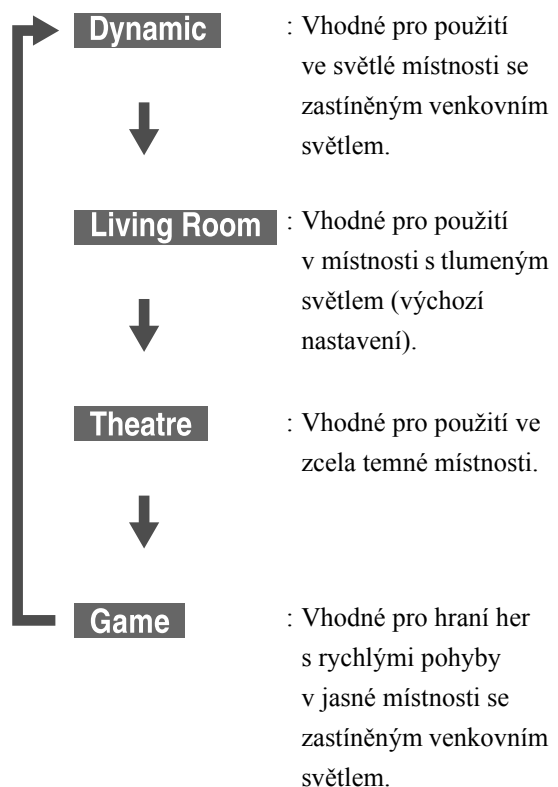

- Hru lze vybrat pouze po zapnutí .

Ztlumit

Stiskněte tlačítko  během přehrávání.

- Zvuk v reproduktorech a sluchátkách se vypne.
- Chcete-li obnovit normální přehrávání, stiskněte tlačítko . Původní hlasitost se rovněž obnoví po opětovném zapnutí napájení zařízení.

Pokročilé způsoby použití

Pokročilé funkce přehrávání

Přehrávání pomocí nabídky DVD



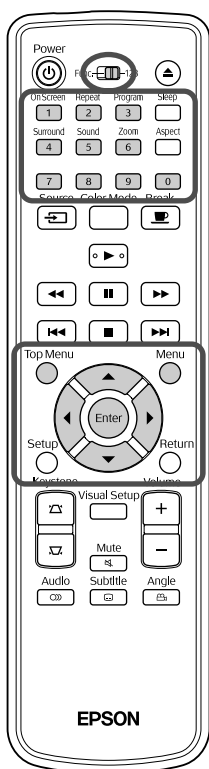

DVD
Video



Na některých discích **DVD Video** jsou uloženy následující druhy nabídek.

- **Hlavní nabídka:** Pokud se na disku nachází více titulů (video a zvuk), v této nabídce se o nich zobrazí informace.
- **Nabídka:** Obsahuje položky pro nastavení přehrávání titulu (nabídky pro kapitoly, úhel záběru, zvuk a titulky).

1 Během přehrávání stiskněte tlačítko  nebo .

2 Tlačítka     vyberte požadovanou položku.
Číslo titulu nebo kapitoly lze také vybrat přímo číselnými tlačítky.

Při použití číselných tlačítek

Nastavte přepínač funkce/číselná tlačítka do pozice [1 2 3] a stiskněte následující tlačítka.

Příklad:

5:  10:  → 
15:  →  20:  → 

Po zadání čísel vraťte přepínač funkce/číselná tlačítka do pozice [Function] (Funkce).

3 Stiskněte tlačítko .



Rady

- Některé disky nabídku neobsahují. Pokud nabídka není součástí disku, tyto operace nelze provést.
- Některé disky se mohou spustit automaticky, i když nestisknete tlačítko .

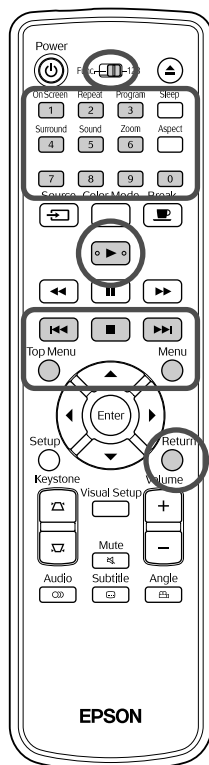

Disk **Video CD** můžete přehrát výběrem požadované kapitoly v libovolné z následujících dvou nabídek.

- **Funkce PBC (Ovládání přehrávání):** Pokud do přihrádky disku vložíte disk Video CD s funkcí „PBC aktivní“ (uvedenou na disku nebo na obalu), objeví se nabídka. Pomocí této nabídky můžete zvolit požadovanou scénu nebo informaci.

- **Funkce Přehled:** Můžete vybrat požadovanou stopu nebo scénu a přehrát ji v následujících třech formátech.

Přehled stop: Postupně přehraje první tři nebo čtyři sekundy každé stopy.

Na jednu obrazovku se promítá šest stop.

Interval disku: Celková doba přehrávání disku je vydělena šesti a z každého intervalu jsou přehrány první tři nebo čtyři sekundy. Na jednu obrazovku se promítá šest obrazů.

Interval stopy: Při přehrávání stopy je doba jejího přehrávání vydělena šesti a z každého intervalu jsou přehrány první tři nebo čtyři sekundy.

Na jednu obrazovku se promítá šest obrazů.

Přehrávání PBC (řízení přehrávání)

1 Při přehrávání disků Video CD obsahujících funkci PBC se objeví následující nabídka.

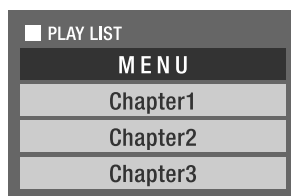

2 Tlačítkem nebo číselnými tlačítky vyberte požadovanou položku. str. 26

Spustí se přehrávání vybraného obsahu.

Zobrazení předchozí/následující nabídky

Stiskněte tlačítka (musí být zobrazena nabídka).

Zobrazení nabídky během přehrávání

Po každém stisknutí tlačítka se nabídka vrátí o jeden krok zpět. Opakovaně stiskněte tlačítko , dokud se neobjeví požadovaná nabídka.

Vyvolání obrazovky s nabídkou PBC

Při zobrazení obrazovky s informacemi o přehrávání nebo s náhledem se režim PBC zruší.

Pokud chcete nabídku PBC znovu zobrazit během přehrávání, zastavte přehrávání dvojným stisknutím tlačítka . Poté stiskněte tlačítko .



Pokud vyberete v nabídce nastavení možnost „Jiné“ a nastavíte položku „PBC“ na „Vypnuto“, disk se přehraje přímo bez zobrazení obrazovky s nabídkou. Ve výchozím stavu je funkce PBC „Zapnuta“. str. 52

Přehrávání pomocí funkce Přehled

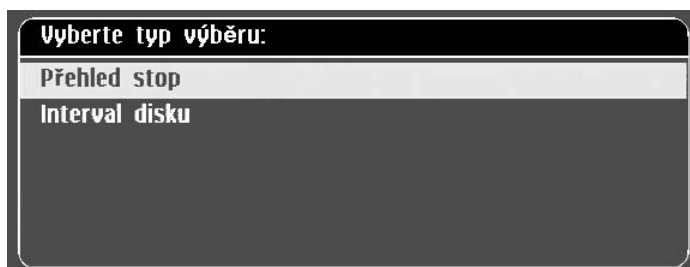



- 1** Pokud stisknete tlačítko  během přehrávání disku Video CD, zobrazí se následující nabídka Přehled.







- Při zastavení můžete stisknutím tlačítka  použít také režimy Přehled stop a Interval disku.

- 2** Vyberte položku tlačítkem   a stiskněte .



- Pokud disk obsahuje šest nebo více stop, můžete tlačítky   zobrazit následující nebo předchozí stránku po výběru přehledu stop.
- Do úvodní nabídky se vrátíte výběrem možnosti „Nabídka“ a stisknutím tlačítka .
- Nabídku Přehled zavřete výběrem možnosti „Konec“ a stisknutím tlačítka .

- 3** Vyberte požadovanou stopu pomocí tlačítka     a stiskněte .

Vybraná stopa se přehraje.

Přehrávání souborů JPEG, MP3/WMA a DivX®



Před prováděním operací nastavte přepínač do polohy [Function] (Funkce)

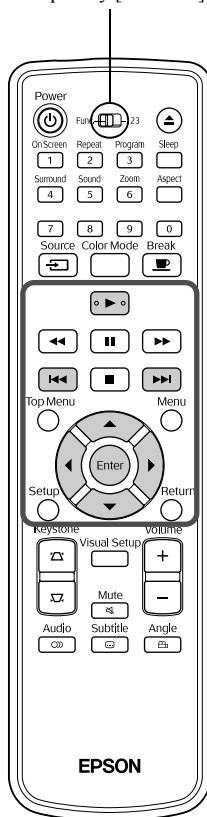



I když soubory **JPEG**, **MP3/WMA** nebo **DivX** uložené na disku a úložném zařízení s rozhraním USB lze přehrát výběrem požadovaného souboru ze seznamu souborů, funkce se liší v závislosti na souboru následovně.



- Pokud je vybrán **JPEG** ve složce, soubory JPEG ve složce se přehrají počínaje vybraným souborem jako prezentace.
- Soubory **MP3/WMA** se přehrají automaticky počínaje prvním souborem. Pokud chcete přehrát jiný soubor, vyberte jej pomocí zobrazeného seznamu souborů.



Pokud je do přihrádky pro disk vložen disk Kodak Picture CD nebo FUJICOLOR CD, automaticky se zahájí přehrávání prezentace.

- 1** Pokud přehráváte disk obsahující soubory **JPEG**, **MP3/WMA** nebo **DivX**, nebo úložné zařízení s rozhraním USB, zobrazí se následující seznam souborů.



- 2** Vyberte složku nebo soubor pomocí  .

- Při zobrazení seznamu souborů můžete přejít na následující nebo předchozí stránku pomocí tlačítek  . Pokud jste na první stránce, tlačítko  je neaktivní a naopak.

- 3** Stisknutím tlačítka  nebo  spustíte přehrávání.

Pokud během přehrávání souborů **JPEG**, **MP3/WMA**, disku Kodak Picture CD nebo FUJICOLOR CD stisknete tlačítko  ^{Menu}, zobrazení se vrátí na seznam souborů.







- Pokud je zobrazen soubor ve formátu **DivX**, na seznam souborů se vrátíte dvojnásobným stisknutím tlačítka .



Rady





- Pokud vyberete z nabídky nastavení položku „Jiné“ a nastavíte možnost „MP3/JPEG Nav“ na hodnotu „Bez nabídky“, zobrazí se v seznamu všechny soubory MP3, WMA, JPEG a DivX[®]. Ve výchozím stavu je nastavena možnost „S nabídkou“. ↶ str. 52
- Značky ID3 tag souborů MP3/WMA jsou podporovány. Pokud jsou nastaveny informace o názvu alba, interpreta a skladby, zobrazí se vpravo od seznamu souborů (podporovány jsou pouze alfanumerické znaky).

Ovládání přehrávání prezentací

- Interval přepínání obrázků závisí na zvolené velikosti obrázku.
- Prezentace skončí po zobrazení všech souborů JPEG ve složce.
- Obrázek lze otáčet pomocí tlačítek .
- Obrázek můžete převrátit vzhůru nohama pomocí tlačítka .
- Obrázek můžete stranově převrátit pomocí tlačítka .
- Pokud stisknete tlačítko  během přehrávání prezentace, prezentace se zruší a zobrazí se seznam náhledů.
- Pokud stisknete tlačítko  během přehrávání prezentace, zobrazí se seznam souborů. Pokud vyberete požadovaný soubor JPEG ze seznamu a stisknete tlačítko , prezentace se spustí.
- Progresivní soubor JPEG se ve srovnání se základním souborem JPEG spouští pomaleji.
- Soubory JPEG uložené na úložném zařízení s rozhraním USB se rovněž přehrávají v prezentaci.

Operace v seznamu náhledů



- Pokud disk obsahuje 12 nebo více souborů JPEG, můžete přejít na následující nebo předchozí stránku pomocí tlačítek .
- Po výběru požadovaného náhledu a stisknutí tlačítka  začne prezentace znovu od zvolené pozice.
- Po stisknutí tlačítka  se zobrazí seznam souborů. Pokud vyberete požadovaný soubor JPEG ze seznamu a stisknete tlačítko , prezentace se spustí.





Přehrávání zvukových souborů MP3/WMA

Po zvolení souborů pro přehrání a spuštění přehrávání uzavřete kryt objektivu. Projekční lampa se vypne a můžete se soustředit jen na přehrávanou hudbu. Lampa se znovu zapne po otevření krytu objektivu.

Současné přehrávání souborů MP3/WMA a JPEG

Pokud disk obsahuje směs souborů MP3/WMA a JPEG, můžete prezentace prohlížet se zvukem.

Pokud je do přihrádky vložen disk obsahující soubory MP3/WMA i JPEG, soubory MP3/WMA se budou přehrávat automaticky. Pokud je ve zobrazeném seznamu souborů nebo složce vybrán soubor JPEG nebo složka, spustí se prezentace.

- Prezentace skončí po zobrazení všech souborů JPEG ve složce.
- Pokud stisknete tlačítko  během současného přehrávání souborů, prezentace se zruší a zobrazí se seznam náhledů. Po výběru požadovaného náhledu ze seznamu a stisknutí tlačítka  začne prezentace znovu od zvolené pozice.
- Do seznamu souborů se můžete vrátit stisknutím tlačítka  během současného přehrávání souborů. Můžete vybrat požadovaný soubor MP3/WMA a stisknout tlačítko . Po výběru souboru JPEG pro prezentaci a stisknutí tlačítka  se vybrané položky přehrají současně.
- Pokud úložné zařízení s rozhraním USB obsahuje soubory MP3/WMA i soubory JPEG, můžete prezentace prohlížet se zvukem.

Poznámky k přehrávání

- Některé disky možná nebude možno přečíst nebo jejich načtení bude trvat dlouho. Záleží na typu záznamu a vlastnostech disku.
- Doba načtení obsahu disku je závislá na počtu složek nebo souborů zaznamenaných na disku.
- Pořadí zobrazeného seznamu souborů se může lišit od pořadí zobrazeného na monitoru počítače.
- Soubory z komerčního disku se soubory MP3 lze přehrát v jiném pořadí, než v jakém byly nahrány na disk.
- Přehrání souborů MP3 obsahujících statické obrázky může chvíli trvat. Dokud se zahájení nespustí, uplynulý čas se nezobrazí. Dokonce se může stát, že se uplynulý čas nezobrazí správně ani po zahájení přehrávání.
- Dále je možné, že data zpracovaná, upravená nebo uložená pomocí počítačové aplikace pro úpravu obrázků se nenačtou.
- Při přehrávání prezentace se mohou soubory JPEG přehrávat v odlišném pořadí, než v jakém jsou nahrány na disku; pořadí přehrávání nelze změnit.

Přehrávání pomocí výběru čísla kapitoly nebo stopy

DVD
Video

Video
CD

Audio
CD

MP3/
WMA

JPEG

DIVX

Během přehrávání nebo při pauze zadejte číselnými tlačítky číslo požadované kapitoly nebo stopy.

☞ „Při použití číselných tlačítek“ str. 26



Rady

- **Audio CD** **MP3/WMA** **JPEG** Lze také použít, je-li přehrávání zastaveno.
- Určité operace nemusí být u některých typů disků dostupné.

Opakované a náhodné přehrávání

DVD
Video

Video
CD

Audio
CD

MP3/
WMA

JPEG

DIVX

Před prováděním operací nastavte přepínač do polohy [Function] (Funkce)

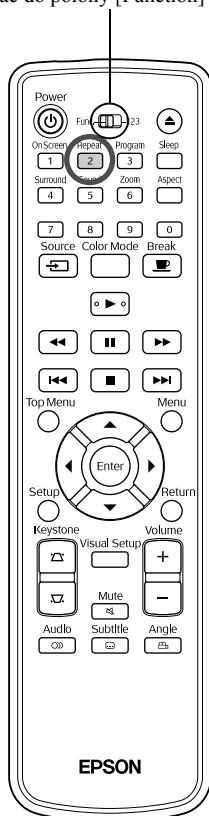

Přehrávání ve smyčce lze nastavit v rámci rozsahu titulů, kapitol nebo stop. Viz následující tabulku.

Stiskněte tlačítko ^{Repeat} **2** během přehrávání.

Režim opakování se změní po každém stisknutí tlačítka ^{Repeat} **2**; na projekční ploše zobrazí název a ikona režimu opakování.

Kapitola

- Disky **Video CD** nelze použít při přehrávání pomocí funkce PBC.

DVD Video

Zobrazí se na ploše	Funkce	Obsah
Kapitola	Opakování kapitol	Opakuje aktuální kapitolu.
Titul	Opakování titulu	Opakuje aktuální titul.
Namátkou	Náhodné přehrávání	Náhodně přehrává tituly a kapitoly.
Opakovat namátkou	Náhodné opakování	Opakované náhodné přehrávání. Stopy jsou při opakování přehrány v jiném pořadí.
Opakování vypnuto	Opakování vypnuto	Zruší opakování nebo náhodné přehrávání.

Video CD Audio CD

Zobrazí se na ploše	Funkce	Obsah
Stopa	Opakování stopy/skladby	Opakuje aktuální stopu.
Vše	Opakování disku	Opakuje všechny stopy na disku.
Namátkou	Náhodné přehrávání	Náhodně přehraje všechny stopy na disku.
Opakovat namátkou	Náhodné opakování	Opakované náhodné přehrávání. Stopy jsou při opakování přehrány v jiném pořadí.
Opakování vypnuto	Opakování vypnuto	Zruší opakování nebo náhodné přehrávání.

MP3/WMA JPEG DivX

(Pokud je v nabídce nastavení vybrána položka „Jiné“ a možnost „MP3/JPEG Nav“ je nastavena na hodnotu „S nabídkou“)

Zobrazí se na ploše	Funkce	Obsah
Opakovat jednu	Opakování souboru	Opakuje aktuální soubor.
Opakovat složku	Opakování složky	Opakuje soubory v aktuální složce.
Namátkou	Náhodné přehrávání	Náhodně přehraje soubory v aktuální složce.
Opakování vypnuto	Opakování vypnuto	Zruší opakování nebo náhodné přehrávání.

MP3/WMA JPEG DivX

(Pokud je v nabídce nastavení vybrána položka „Jiné“ a možnost „MP3/JPEG Nav“ je nastavena na hodnotu „Bez nabídky“)



Zobrazí se na ploše	Funkce	Obsah
Opakovat jednu	Opakování souboru	Opakuje aktuální soubor.
Opakovat vše	Opakování disku	Opakuje všechny soubory na aktuálním disku.
Namátkou	Náhodné přehrávání	Náhodně přehraje všechny soubory na disku.
Opakování vypnuto	Opakování vypnuto	Zruší opakování nebo náhodné přehrávání.

Zrušení opakovaného přehrávání

Opakovaně stiskněte tlačítko , dokud se na projekční ploše neobjeví text „Opak. vyp.“.



Rady

- Formát **DVD Video** u některých disků DVD neumožňuje použití funkce „Opakovat titul“.
- Můžete rovněž opakovat přehrávání z obrazovky s informacemi o přehrávání.  str. 37
- Tlačítko  je během naprogramovaného přehrávání neaktivní.

Naprogramované přehrávání



Před prováděním operací nastavte přepínač do polohy [Function] (Funkce)

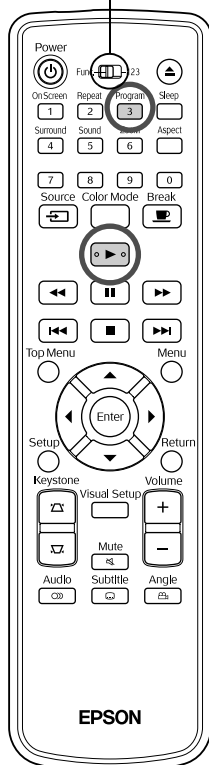

Pořadí přehrávání lze naprogramovat pro tituly, kapitoly a stopy.

1 Během přehrávání nebo při pauze stiskněte tlačítko Program .

Zobrazí se obrazovka programu, kde můžete nastavit pořadí přehrávání.

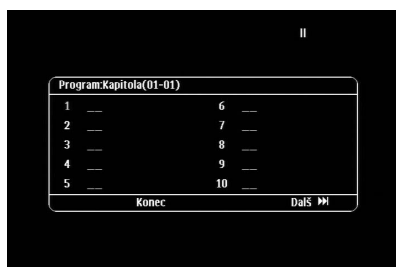

2 Pomocí tlačítek s čísly postupně zadejte čísla titulů a stop/kapitol.

„Při použití číselných tlačítek“ str. 26

- Pro posunutí kurzoru příslušným směrem použijte tlačítka .
- Pokud disk obsahuje 10 nebo více stop/kapitol, buď stiskněte tlačítko nebo vyberte položku „Další“ na obrazovce a pomocí tlačítka zobrazte další stránku. Pokud chcete zobrazit předchozí stránku, stiskněte tlačítko nebo vyberte položku „Předchozí“ na obrazovce a stiskněte tlačítko .
- Pokud chcete vymazat vybranou stopu nebo kapitolu, umístěte na ni kurzor a stiskněte .
- Pokud chcete zavřít obrazovku programu, vyberte položku „Konec“ na obrazovce programu a stiskněte .

3 Po nastavení přehrávací sekvence vyberte položku „Spustit“ na obrazovce a stiskněte .

- Přehrávání začne v nastaveném pořadí.
- Po dokončení přehrávání nastavené sekvence se přehrávání zastaví.

Zrušení přehrávání programu

- Stiskněte tlačítko .
- Vypněte hlavní vypínač.

Obnovení normálního přehrávání

Zastavte přehrávání a stiskněte .



Rady

- Program můžete nastavit pro přehrávání až 10 disků. Rovněž můžete nastavit až 20 stop nebo kapitol z každého disku. Nastavení jsou uchována v paměti i po výměně disků. Vložte disk s přehrávanou sekvencí do přihrádky pro disky, stiskněte tlačítko **Program** **3** a vyberte položku „Spustit“ na obrazovce programu. Spustí se přehrávání programu.
- Stisknutí tlačítka **Repeat** **2** nefunguje během přehrávání programu.
- Naprogramované přehrávání nelze s některými typy disků použít.

Přiblížení

DVD Video Video CD JPEG

Před prováděním operací nastavte přepínač do polohy [Function] (Funkce)

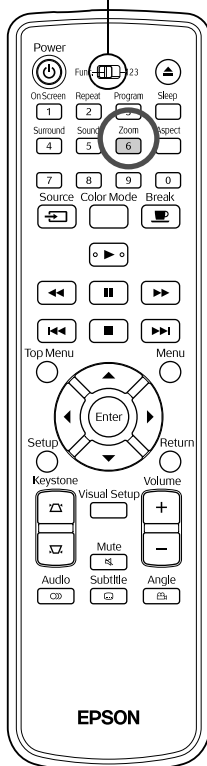

Promítaný obraz na projekční ploše můžete zvětšovat nebo zmenšovat. Pokud zvětšený obraz přesáhne rozměry projekční plochy, můžete jej zobrazit pomocí posouvání.

1 Stiskněte tlačítko **Zoom** **6** během přehrávání.

Zobrazí se míra zvětšení.



2 Opakovaným stisknutím tlačítka **Zoom** **6** vyberte požadované zvětšení.

- Obrázky **JPEG** lze pouze zvětšit. Zmenšovat je nelze.
- Po zvětšení obrázku stiskněte tlačítka  pro posouvání.
- Chcete-li obnovit původní velikost, opakovaně stiskněte tlačítko **Zoom** **6**, dokud Míra zvětšení nezmizí.

Pokročilé způsoby použití

Změna jazyka zvukové stopy

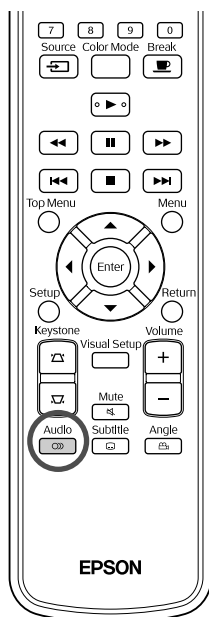

Pokud byl disk zaznamenan s více zvukovými stopami nebo ve více jazycích, můžete vybrat požadovanou zvukovou stopu nebo jazykovou verzi.



1 Stiskněte tlačítko  během přehrávání.

Na obrazovce se zobrazí aktuální nastavení zvuku.

2 Opakovaným stisknutím tlačítka  vyberte požadovaná nastavení.



Rady

- Přepínat můžete také na obrazovce s informacemi o přehrávání.  str. 37
- Pokud se zobrazí kód jazyka (například 6978).  str. 53

Změna titulků

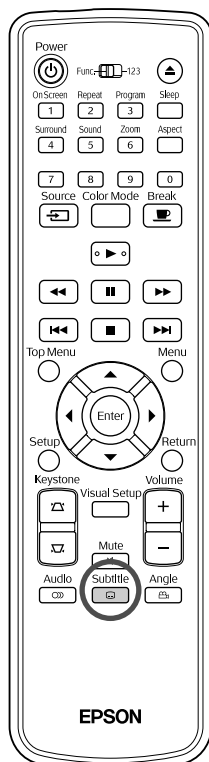

Pokud disk obsahuje titulky v různých jazycích, Pokud disk obsahuje titulky ve více jazycích, můžete přepnout na upřednostňovaný jazyk.

1 Stiskněte tlačítko  během přehrávání.



Na obrazovce se zobrazí aktuální nastavení titulků.

2 Opakovaným stisknutím tlačítka  vyberte požadovaná nastavení.

- Pokud dostupné titulky nejsou nalezeny, zobrazí se ikona .



Rady

- Přepínat můžete také na obrazovce s informacemi o přehrávání.  str. 37
- Při použití formátu  můžete přepínat mezi vloženými titulky a titulky ze souboru. Oba typy lze zobrazit ve dvou rádcích po 45 jednobajtových znacích (27 dvoubajtových znacích). Přebytečné znaky se nezobrazí.
Platné jsou soubory s titulky s některou z následujících přípon:
„.srt“, „.smi“, „.sub“, „.ssa“ a „.ass“;
Název souboru s titulky musí být stejný jako název souboru s filmem.

Změna úhlu záběru

DVD
Video

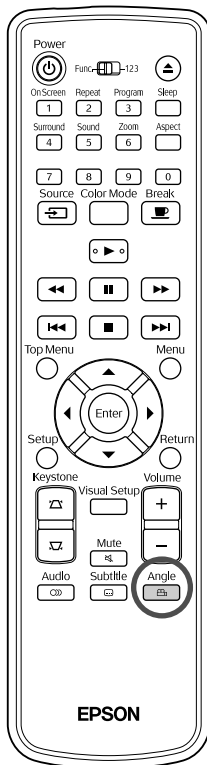

Disky obsahující video s více úhly záběru umožňují během přehrávání vybrat požadovaný úhel záběru (například záběr shora nebo zprava).

1 Stiskněte tlačítko  během přehrávání.

Na obrazovce se zobrazí aktuální úhel.

2 Opakovaným stisknutím tlačítka  vyberte požadovaný úhel.



Přepínat můžete také na obrazovce s informacemi o přehrávání.

 str. 37

Rady

Provádění činností z obrazovky s informacemi o přehrávání

DVD
Video

Video
CD

Audio
CD

DivX

Před prováděním operací nastavte přepínač do polohy [Function] (Funkce)

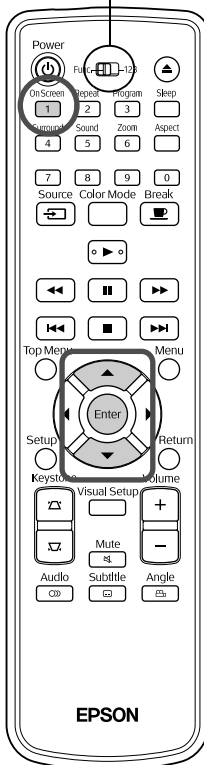

Můžete zjistit aktuální stav přehrávání a měnit nastavení bez zastavení přehrávání.

1 Stiskněte tlačítko  během přehrávání.

Promítaný obraz se zmenší a pod ním se zobrazí následující informační obrazovka.

Nabídka	
Titul	01/01
Kapitola	01/01
Audio	Kanál 2 Jiné
Titulek	Vypnuto
Bitr.	01
	Titul skončil 0:02:30







• Pokud používáte disk **Audio CD**, doba přehrávání se přepíná při každém

stisknutí tlačítka  následovně: „Zbytek singlu“ → „Celkem dokončeno“ → „Zbývá celkem“ → „Singl skončil“.

• Pokud používáte soubory **DivX** **MP3/WMA**, doba přehrávání se

přepíná při každém stisknutí tlačítka  následovně: „Přehráno celkem“ → „Zbývá celkem“ → „-:-:-“ (formát WMA nepodporuje čas stopy).

2 Pomocí tlačítek umístěte kurzor na požadovanou položku a stiskněte tlačítko .

- Můžete nastavit číslo a čas přehrávání titulu/kapitoly/stopy pomocí tlačítek s čísly a nastavit čas zahájení přehrávání.  str. 26
- Po zobrazení vybrané položky vyberte požadovanou hodnotu pomocí tlačítek   a stiskněte .
- Jednou stiskněte tlačítko . Obrazovka s informacemi o přehrávání zmizí.
- Pokud používáte formát  a zobrazuje se údaj „-:-:--“¹, můžete nastavit čas zahájení přehrávání stopy pomocí tlačítek s čísly.
- Tuto funkci nelze použít, pokud je přehrávání zastaveno.

3 Stiskněte tlačítko .

Přehrávání se spustí se zvoleným titulem/kapitolou/stopou nebo se specifikovaným nastavením času.

Obsah obrazovky s informacemi o přehrávání

DVD Video

Titul	Zadejte číslo titulu, který chcete přehrát, pomocí tlačítek s čísly.
Kapitola	Zadejte číslo kapitoly, kterou chcete přehrát, pomocí tlačítek s čísly.
Audio	Vyberte zvukový systém a jazyk.
Titulky	Vyberte, zda se mají zobrazovat titulky, a jejich jazyk.
Úhel záběru	Můžete přepínat úhly kamery.
Čas titulu	Nastavte čas zahájení přehrávání titulu pomocí tlačítek s čísly.
Čas kapitoly	Nastavte čas zahájení přehrávání kapitoly pomocí tlačítek s čísly.
Opakovat*	Vyberte režim opakování.
Čas zobr.	Vyberte způsob zobrazení času přehrávání vpravo dole na obrazovce s informacemi o přehrávání.

Video CD

Stopa	Zadejte číslo stopy, kterou chcete přehrát, pomocí tlačítek s čísly.
Čas dis.	Nastavte čas zahájení přehrávání disku pomocí tlačítek s čísly.
Čas stopy	Nastavte čas zahájení přehrávání stopy pomocí tlačítek s čísly.
Opakovat*	Vyberte režim opakování.
Čas zobr.	Vyberte způsob zobrazení času přehrávání vpravo dole na obrazovce s informacemi o přehrávání.

*Na obrazovce s informacemi o přehrávání nelze pro nastavení opakování vybrat náhodné přehrávání nebo náhodné opakování. Funkci nastavte pomocí

tlačítka   str. 32

Nastavení časovače vypnutí



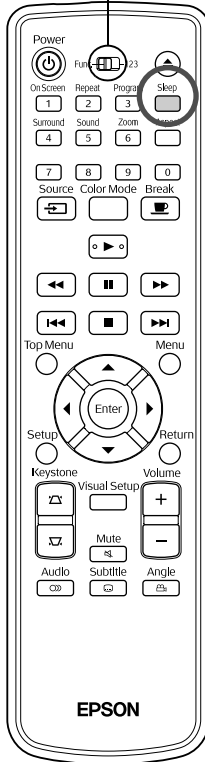

Před prováděním operací nastavte přepínač do polohy [Function] (Funkce)



Jakmile nastane čas nastavený v časovači vypnutí, hlavní vypínač zařízení se automaticky vypne. Díky tomu ušetříte energii, která by se spotřebovala, když například usnete při sledování filmu.

Pokud je časovač vypnutí nastaven na „Sleep Off“ a přehrávání se zastaví nebo skončí a jednotka není používána po dobu přibližně 30 minut, hlavní vypínač zařízení se automaticky vypne.

Stiskněte tlačítko .

- Po stisknutí tlačítka  se zobrazí aktuální nastavení časovače vypnutí. Po zobrazení času časovače vypnutí nastavte požadovanou hodnotu pomocí tlačítka .

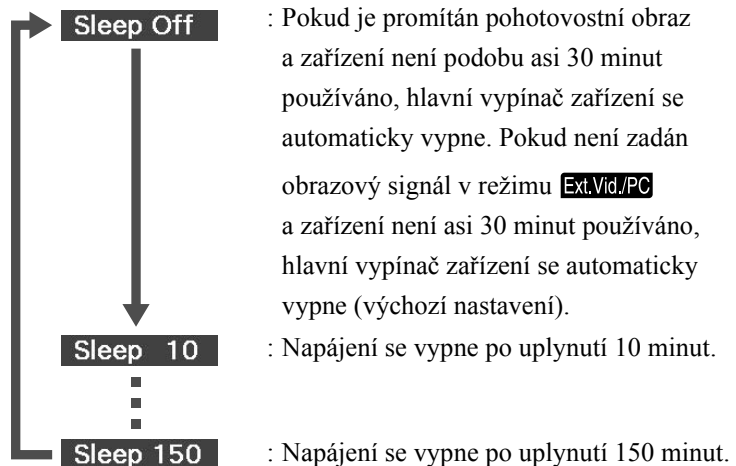

Pokročile způsob
použití

Nastavení časovače vypnutí

Asi 20 sekund před automatickým vypnutím se na obrazovce zobrazí zpráva „Sleep“.

Změna nastavení časovače vypnutí

Opakovaným stisknutím tlačítka  vyberte nový čas.

Kontrola nastavení časovače vypnutí

Pokud po nastavení časovače vypnutí jednou stisknete tlačítko , na projekční ploše se objeví zbývající čas do vypnutí.



Rady

- Nastavení časovače vypnutí se neukládá do paměti. Po vypnutí napájení se časovač zruší.
- U disků, které se po dokončení přehrávání vracejí do nabídky, se napájení jednotky nevypne, ani když je nastaven režim „Sleep Off“.

Změna poměru stran

DVD Video Video CD JPEG Ext.Vid./PC

Před prováděním operací nastavte přepínač do polohy [Function] (Funkce)

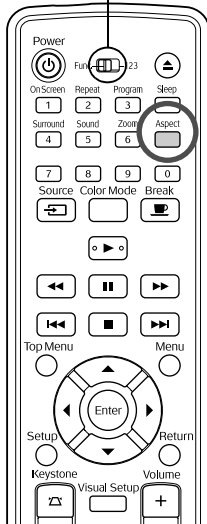

Projektor automaticky rozpozná vhodný poměr stran pro vstupní signál, ve kterém bude obraz promítán. Chcete-li změnit poměr stran sami nebo pokud poměr stran není správný, postupujte podle následujících pokynů.

Stiskněte tlačítko .

- Opakovaným stisknutím tlačítka  se mění poměr stran a zobrazený název poměru.
- Nastavení poměru stran pro disk a obrazové signály lze měnit následujícím způsobem.

Při promítání pomocí integrovaného přehrávače DVD

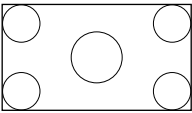
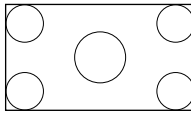
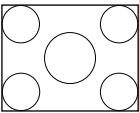
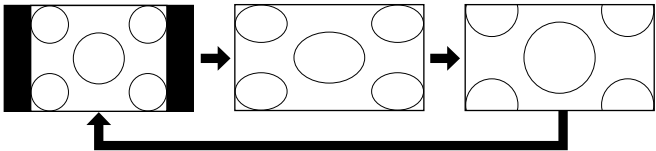
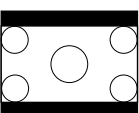
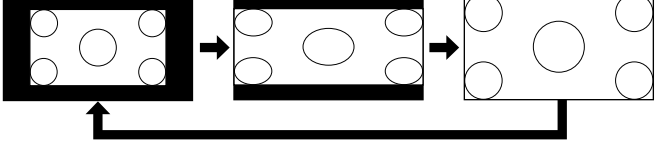
Velikost obrazu	Poměr stran
16:9 	Pevný v plné velikosti (16:9) 
4:3 	NormálníPlnýZoom 
Psaníčko 	NormálníPlnýZoom 

* **JPEG** Pevný v normální velikosti při spuštění prezentace.

Při promítání signálu komponentního videa (HDTV), kompozitního videa

Velikost obrazu	Poměr stran
4:3	<p>Normální Plný Zoom</p>
Psaníčko	<p>Normální Plný Zoom</p>

Při promítání signálu komponentního videa (HDTV)

Velikost obrazu	Poměr stran
16:9	<p>Pevný v plné velikosti (16:9)</p>

Při promítání signálu z počítače

Obraz z počítače se širokoúhlým panelem je vždy promítán v normálním (širokoúhlém) nastavení.

Pokud signál z počítače se širokoúhlým panelem není promítán ve správném poměru stran, stisknutím tlačítka  vyberte vhodný poměr.

Přehrávání při připojení periferního zařízení

Připojení úložného zařízení s rozhraním USB

K jednotce můžete připojit paměť nebo čtečku paměťových karet s rozhraním USB, které vyhovují verzi USB 1.1 a přehrávat následující formáty souborů.

- Soubory MP3/WMA
- Soubory JPEG
- Soubory DivX®

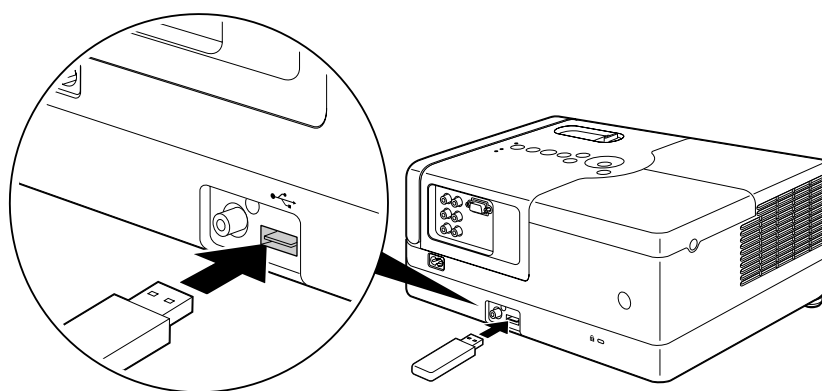

Přehrávání souborů a ovládání během přehrávání je stejné jako při přehrávání souborů z disku **Data CD** pomocí standardního přehrávače disků DVD.



Rady

- Pokud k jednotce připojíte zařízení s rozhraním USB, zdroj se změní na USB a přehrávání začne automaticky, pokud:
 - se přehrává nebo zastaví disk ve standardním přehrávači disků DVD.
 - je k jednotce připojeno jiné videozařízení, televizor nebo počítač a přehrává se nebo je zastaven disk.
- Pokud používáte rozbočovač portů USB, jednotka nebude fungovat správně. Připojte úložné zařízení s rozhraním USB přímo k jednotce.

Upozornění

- Když je zařízení zapnuté pouze s připojeným úložištěm USB (v přihrádce není vložen žádný disk), úložiště USB nebude rozpoznáno a zobrazí se zpráva "Není disk". Zařízení nebude přehrávat ani po stisknutí tlačítka . V takovém případě odpojte a znovu připojte úložiště USB.
- Během prezentace neodpojujte úložiště s rozhraním USB. Zastavte prezentaci tlačítkem  a odpojte úložiště s rozhraním USB.

Připojení k jinému videozařízení, televizoru nebo počítači

Tento projektor dokáže promítat signál nejen z vestavěného přehrávače DVD, ale také z počítače a z následujících zařízení připojených prostřednictvím videovýstupu.

- videorekordér - herní konzole - videozařízení s vestavěnou TV - videokamera a jiné

Formát signálu videozařízení

Typ výstupního videosignálu závisí na videopřístroji. Kvalita signálu se liší v závislosti na formátu videosignálu. Obecně řečeno je pořadí kvality signálu následující.

1. Komponentní video → 2. Kompozitní video

Informace o použitelném signálu najdete v „Dokumentaci“ dodávané k použitému videozařízení. Kompozitní video může být označováno jako „Obrazový výstup“.



Rady

Pokud je připojované zařízení vybaveno konektorem speciálního tvaru, použijte kabel dodaný se zařízením nebo jiný vhodný kabel.

Upozornění

- Vypněte připojené zařízení. Jinak by mohlo dojít k poškození zařízení.
- Před připojením zařízení k jednotce zavřete kryt objektivu. Pokud na skle objektivu zůstanou otisky prstů nebo jiné stopy, obraz nebude promítán čistě.
- Nezapojte kabely s jiným tvarem koncovky než port silou. Také byste mohli poškodit tuto jednotku nebo připojované zařízení.

Připojení pomocí videokabelu

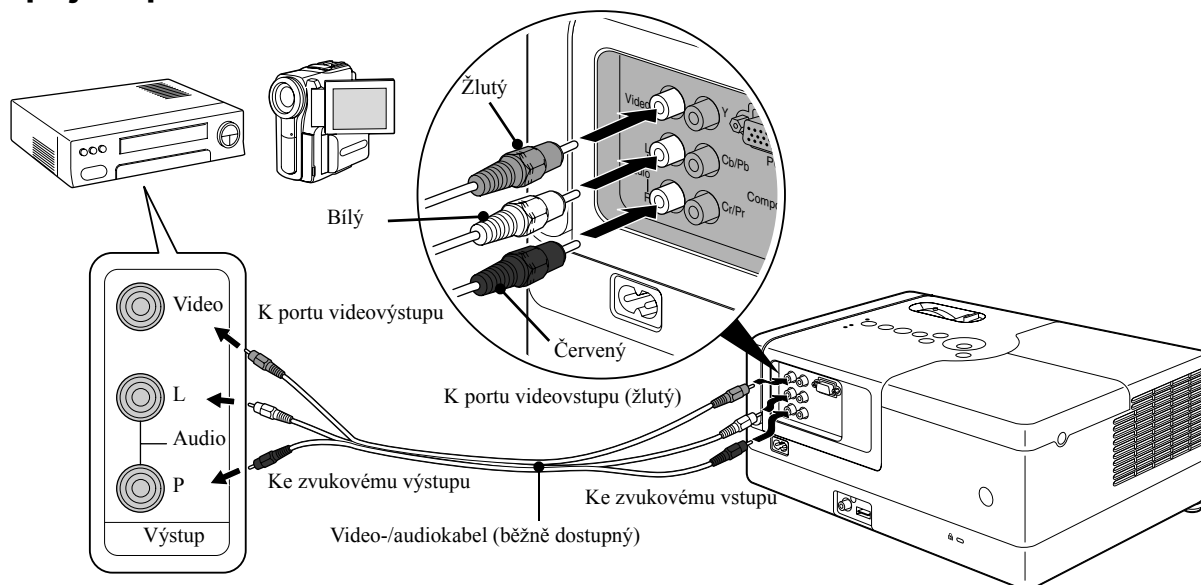

Připojení pomocí komponentního videokabelu

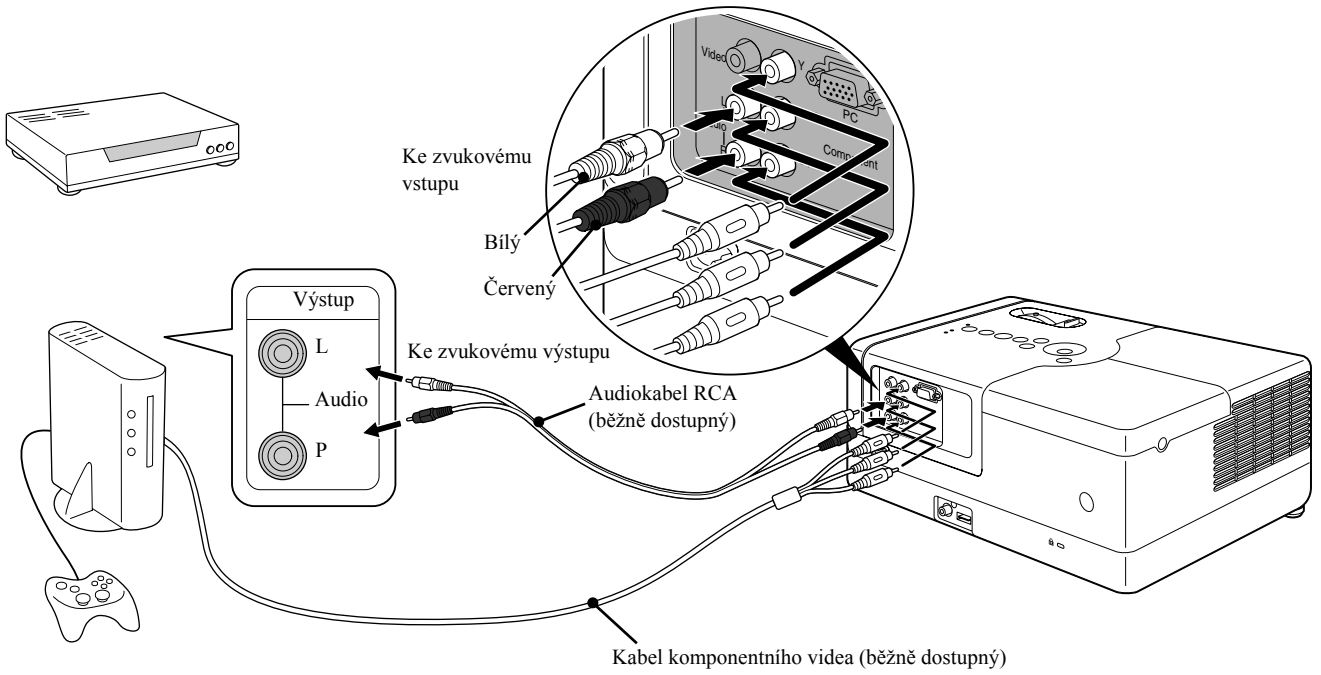

C případě zařízení se vstupem D port použijte běžně dostupný převodní kabel D port – komponentní signál.

Rady

Připojení k počítači

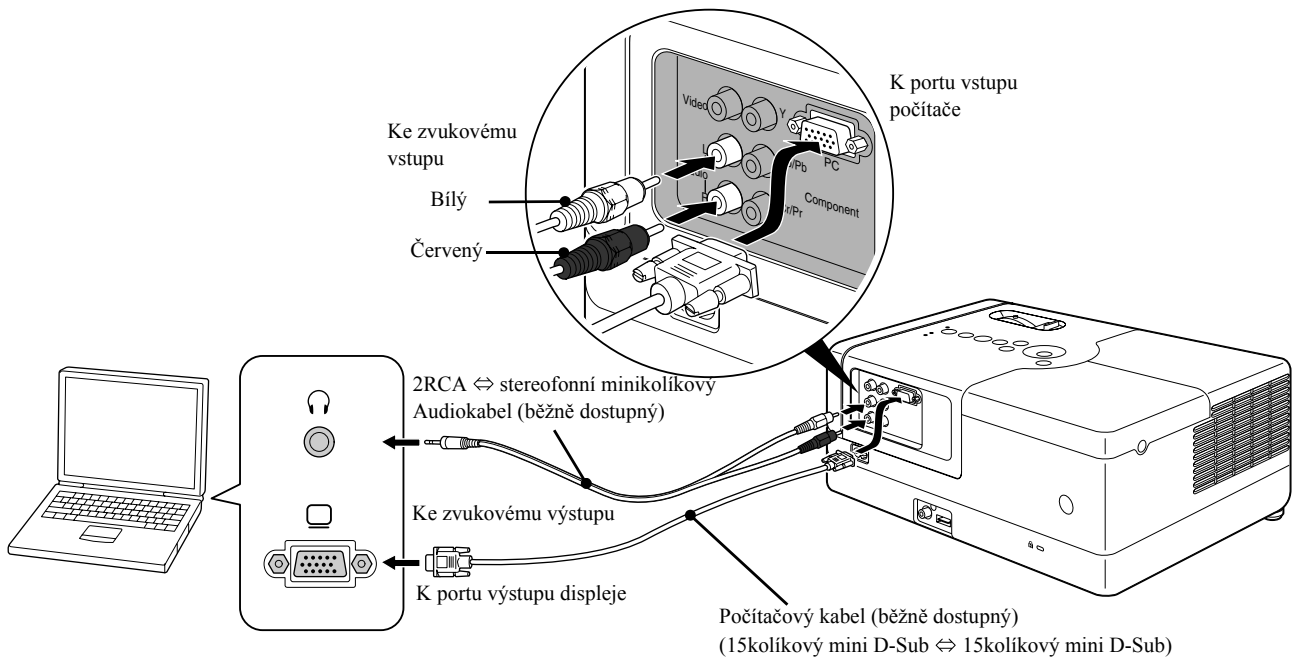



V případě použití běžně dostupného audiokabelu 2RCA ⇔ se stereofonní minizástrčkou použijte kabel s označením „No resistance“ (Bez odporu).

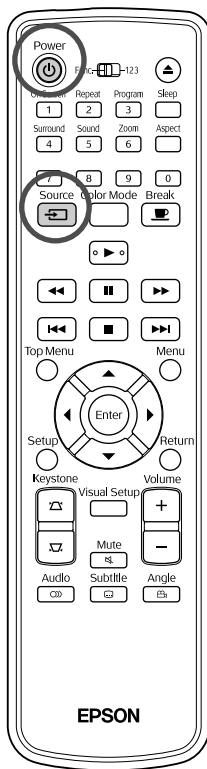

Rady

Projekce z externího videozařízení nebo z počítače



1 Otevřete kryt objektivu a stiskněte tlačítko .

2 Po stisknutí tlačítka  se na projekční ploše zobrazí následující nabídka.

Oranžový kurzor označuje aktuálně zvolený zdroj. Vyberte požadovaný zdroj tlačítkem   a stiskněte .





3 Zapněte vypínač na zařízení a stiskněte tlačítko [Play] nebo [Playback] na videozařízení.



Pokud byla lampa vypnutá, automaticky se zapne.

Po chvíli se zahájí projekce obrazu.

Obnovení režimu projekce za použití vestavěného přehrávače DVD
Proveďte některou z následujících operací.

- Stiskněte tlačítko .
- Vložte disk do přihrádky.
- Vyberte položku „DVD/USB“ pomocí tlačítka .
- Stiskněte tlačítko .

Když se nepromítá signál z počítače

Stisknutím a podržením tlačítka **Fn** a stisknutím tlačítka **F6** (obvykle označené  nebo ) můžete přepnout cíl obrazového signálu z počítače.  „Dokumentace“ k počítači

Po přepnutí počkejte několik sekund, než se zahájí promítání.

Příklady přepínání výstupu			
Epson	Fn + F8	Toshiba	Fn + F8
NEC		IBM/Lenovo	Fn + F7
Panasonic		Sony	
SOTEC		Dell	Fn + F8
HP	Fn + F4	Fujitsu	Fn + F10
Macintosh	Nastavte zrcadlení nebo detekci zobrazení. V závislosti na používaném operačním systému je můžete nastavit stisknutím tlačítka F7 .		

V závislosti na počítači se při změně výstupu opakovaným stisknutím tohoto tlačítka může rovněž měnit stav displeje následujícím způsobem.

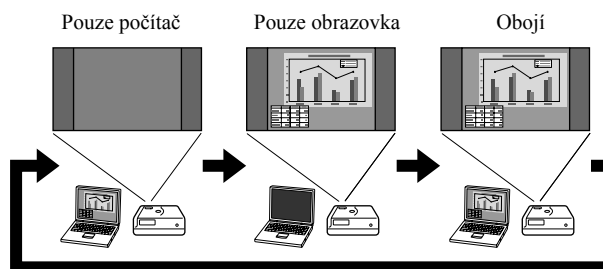

Nastavení audia

Poslech přes sluchátka

⚠ Upozornění

- Při poslechu přes sluchátka dejte pozor, aby hlasitost nebyla příliš vysoká. Při poslechu za příliš vysoké hlasitosti po delší dobu může dojít k poškození sluchu.
- Před zahájením projekce zkontrolujte, zda není nastavena příliš velká hlasitost. Mohlo by dojít k poškození sluchátek anebo sluchu. Aby k této situaci nedošlo, před vypnutím zařízení doporučujeme snížit hlasitost na minimum.

Připojení běžně dostupných sluchátek

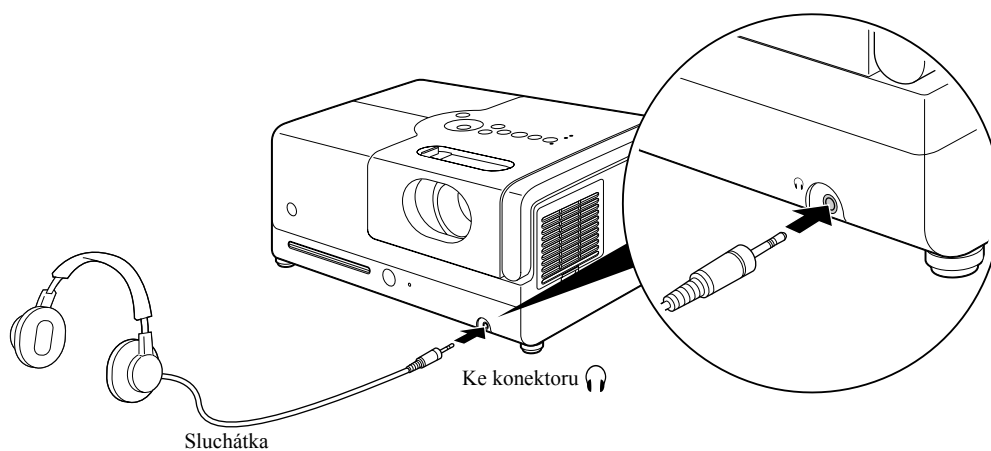

Rady

Po připojení sluchátek ke sluchátkovému konektoru nebude reproduktorový výstup aktivní. Režim Stereo se zvolí automaticky. Při poslechu použitím sluchátek není možné volit zvukové režimy. Jestliže odpojíte sluchátka od konektoru sluchátek, zvukový režim se automaticky přepne na ten zvukový režim, který byl zvolen před připojením sluchátek ke konektoru sluchátek.

Připojení k audiozařízení s portem digitálního koaxiálního audiovstupu

K zařízení lze připojit zesilovače AV a další digitální nahrávací zařízení, která jsou vybavena koaxiálním digitálním vstupem zvuku. K připojování takových zařízení použijte běžně dostupný koaxiální digitální kabel.

Zcela zastrčte konektor audiokabelu do zásuvky.

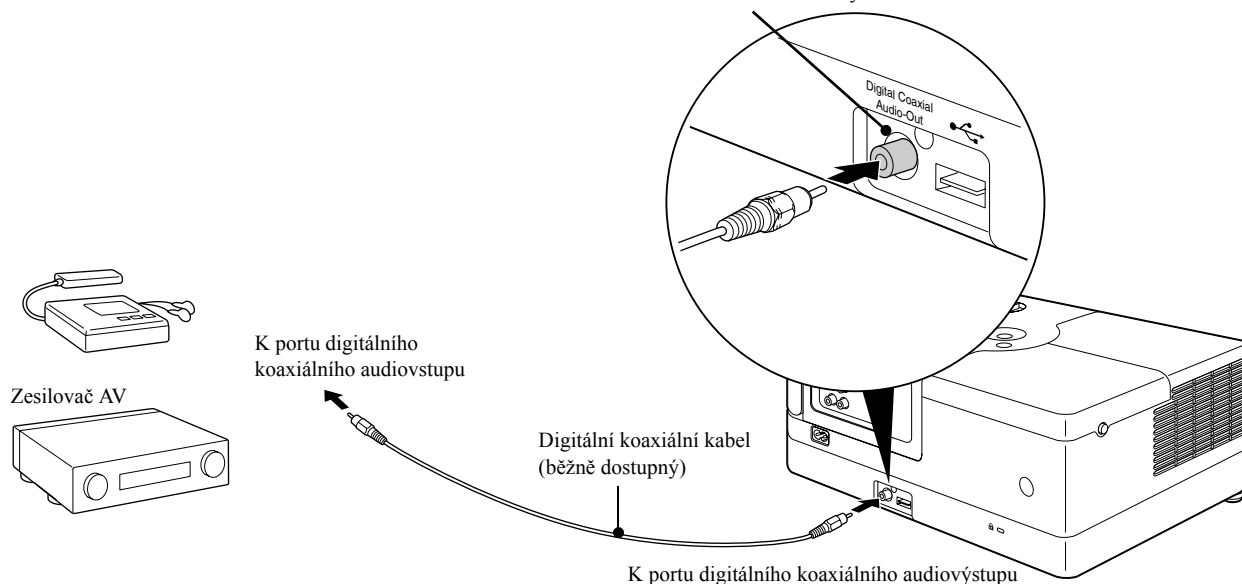

Signál vysílaný z digitálního koaxiálního audiovstupu lze změnit pomocí nastavení „Digitální výstup“ v nabídce nastavení. Podrobné informace o výstupním signálu str. 54.

Výběr režimu zvuku Surround (Pouze prostřednictvím reproduktoru)

Před prováděním operací nastavte přepínač do polohy [Function] (Funkce)

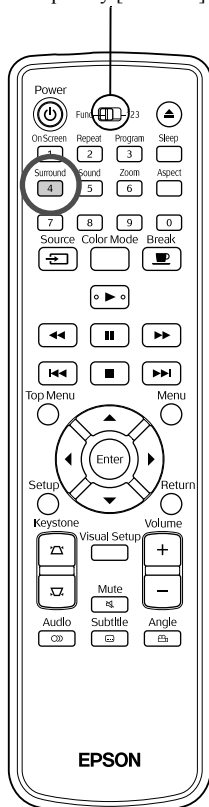

Pokud zapnete funkci Dolby Virtual Speaker, můžete poslouchat skutečný stereofonní zvuk, i když zvuk je obvykle zprostředkován skrze více reproduktorů.

Je-li použita funkce Dolby Virtual Speaker, nastavte zařízení tak, aby jej bylo nutné umístit před diváka.

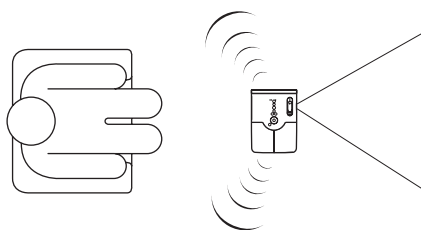

1 Stiskněte tlačítko Surround 4.

Na obrazovce se zobrazí aktuální nastavení.



- 2** Opakovaným stisknutím tlačítka 4 ^{Surround} vyberte požadovaná nastavení.

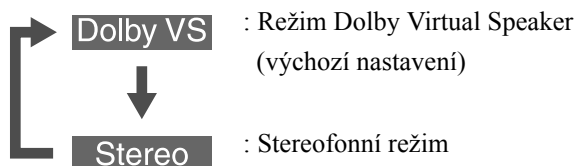

Jsou-li použita sluchátka, zvukový režim se automaticky změní na režim Stereo, nebo režim Dolby Virtual Speaker nelze použít pro výstup na sluchátka. Po odpojení sluchátek se zvukový režim automaticky přepne na předchozí režim.

Výběr digitálních zvukových efektů

Před prováděním operací nastavte přepínač do polohy [Function] (Funkce)

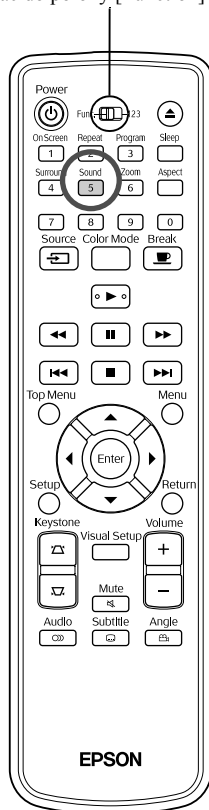

Můžete vybírat zvukové efekty podle hudebního žánru přehrávaného disku.

- 1** Stiskněte tlačítko 5 ^{Sound}.

Na obrazovce se zobrazí aktuální nastavení.



- 2** Opakovaným stisknutím tlačítka 5 ^{Sound} vyberte požadovaná nastavení.

Zvukové efekty, z kterých můžete vybírat podle vloženého disku nebo připojeného zdroje, se přepínají mezi následujícími možnostmi:

DVD Video	Concert → Drama → Action → Sci-Fi (Science Fiction)
Video CD	
Ext.Vid./PC	
Jiné disky	Classic → Jazz → Rock → Digital



Rady

Pro plošší zvukový výstup vyberte zvukové efekty „Concert“ nebo „Classic“.

Nastavení a úpravy

Obsluha a funkce nabídky nastavení

Nastavení projektoru může být přizpůsobeno prostředí, ve kterém je používán.

Použití nabídky nastavení

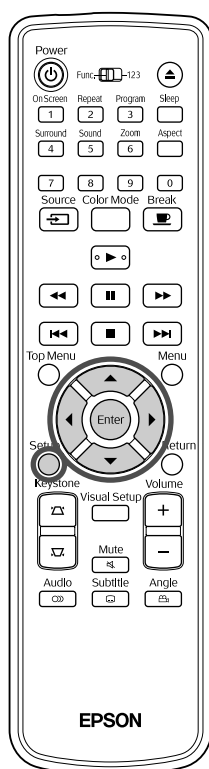



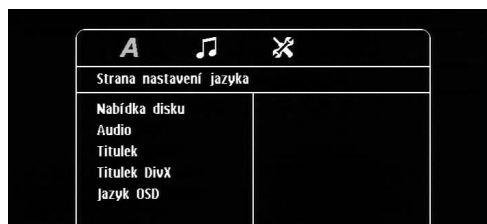

- 1 Během přehrávání nebo při zastavení stiskněte tlačítko .

Zobrazí se následující nabídka nastavení.

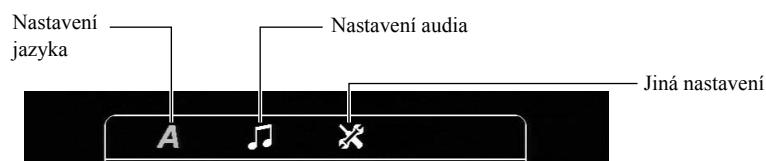



- 2 Stiskněte tlačítko   a vyberte požadovanou ikonu.



- 3** Stisknutím   vyberte položku, kterou chcete nastavit, a poté stiskněte .

Nastavení se zobrazí napravo.



- 4** Vyberte nastavení, které chcete změnit, a stiskněte . Chcete-li zobrazit další stránky s nastavením, vyberte požadovanou ikonu opakovaným stisknutím .

- 5** Po dokončení nastavení zavřete nabídku nastavení stisknutím .

Seznam položek nabídky nastavení

Výchozí nastavení je zvýrazněno **tučným písmem**.





Stránka nastavení jazyka

Položka nastavení	Obsah nastavení
Nabídka disku Vyberte jazyk nabídky disku DVD Video.	Význam kódu „6978“ a dalších kódů jazyků najdete v části „Seznam kódů jazyků“.  str. 53
Audio Vyberte jazyk zvukové stopy disku DVD Video.	Tato nastavení jsou dostupná pouze v případě, že jsou odpovídající položky zaznamenány na přímo na disku. Nezaznamenané položky nastavení nebudou dostupné. Není-li zvolený jazyk na disku zaznamenaný, použije se výchozí jazyk disku.
Titulky Vyberte jazyk titulků disku DVD Video.	
Titulky DivX Vyberte typ písma, které podporuje titulky DivX.	Střední Evropa, Azbuka, Řečtina, Standardní , Hebrejšťina Pro zobrazení standardního seznamu písem titulků typu Roman, která jsou již nainstalovaná v zařízení, vyberte možnost „Standardní“.
Jazyk OSD Vyberte jazyk nabídky (pro nastavení a nastavení obrazu).	Angličtina : : :

Stránka audia

Položka nastavení	Obsah nastavení
Digitální výstup Slouží k volbě druhu výstupního signálu podle zařízení připojeného k portu digitálního koaxiálního audiovýstupu. Podrobné informace viz část  str. 54.	Vše: Použijte v případě, že je připojen dekodér DTS/Dolby Digital nebo jiné zařízení plnící tyto funkce. Jen PCM: Použijte v případě, že připojené zařízení je kompatibilní pouze s lineární modulací PCM.
Noční režim Kompenzuje odchylku našeho vnímání tichých a hlasitých zvuků při přehrávání za nízké hlasitosti. Dostupné pouze pro disky DVD Video zaznamenané ve standardu Dolby Digital. Režim Dolby Digital „zapněte“, pokud je hlasitost hlasů ve filmu nízká.	Zapnuto: Sníží celkovou hlasitost, ale zvýší hlasitost tišších zvuků. Vypnuto: Tuto možnost použijte, pokud chcete využít normální nebo silný čistý zvuk stereo surround.

Stránka jiných nastavení

Položka nastavení	Obsah nastavení
Spořič obrazovky Nastavte, zda se má spustit funkce spořiče obrazovky při zastavení přehrávání a zobrazení stálého snímku po dobu přibližně 15 minut nečinnosti zařízení.	Zapnuto: Funkce spořiče obrazovky se spustí. Vypnuto: Funkce spořiče obrazovky se nespustí.
PBC Nastavte aktivaci nebo zrušení PBC během přehrávání Video CD .	Zapnuto: Přehrávání začne s aktivním PBC. Při přehrávání Video CD se zobrazí příslušná obrazovka s nabídkou. Vypnuto: Přehrávání začne se neaktivním PBC. První a následující stopy jsou přehrávány postupně.
DivX® VOD kód K dispozici jsou registrační kódy pro službu video-on-demand.	Stiskněte  a ověřte váš registrační kód, který se zobrazil. Po ověření stiskněte  . Pomocí vašeho registračního kódu můžete nakupovat nebo si půjčovat videa poskytovaná službou DivX® video-on-demand (www.divx.com/vod).
MP3/JPEG NAV Zobrazení hierarchické nabídky včetně složek.	Bez nabídky: Zobrazí všechny soubory MP3/WMA , JPEG a DivX , které se nacházejí na disku. S nabídkou: Zobrazí nabídku obsahující složky.
Výchozí Obnoví všechna nastavení do výchozího stavu, s výjimkou „Zamknutí disku“ a „Heslo“ v nabídce Nastavení a „Reset hodin lampy“ v nabídce Nastavení obrazu.	Pro zahájení inicializace stiskněte  a  .
Heslo Zadejte heslo při přehrávání disku chráněného funkcí „Zamknutí disku“.	Pomocí tlačítek s čísly na dálkovém ovladači zadejte šestimístné heslo do sloupce „Staré heslo“. Pokud zadáváte heslo poprvé, zadejte „000000“. Zadejte nové šestimístné heslo do sloupce „Nové heslo“. Pro potvrzení znovu zadejte nové šestimístné heslo do sloupce „Potvr. heslo“. Po stisknutí  bude vaše nové heslo zaregistrováno. Pokud si na vaše heslo nemůžete vzpomenout, do sloupce „Staré heslo“ zadejte „000000“.

Zamknutí disku

Pokud jste uzamkli disk pomocí funkce Zamknutí disku, je nutné pro přehrání disku zadat heslo. Disky můžete chránit před neoprávněným přehráním. Můžete uzamknout až 40 disků.

Zamknout: Uzamkne přehrávání aktuálně vloženého disku. Pro jeho přehrání bude třeba zadat šestimístné heslo.

Odemknout: Umožní přehrávání všech disků.

Seznam kódů jazyků

Abkhazian	6566	Gaelic; Scottish Gaelic	7168	Magyar	7285	Sinhalese	8373
Afar	6565	Gallegan	7176	Malayalam	7776	Slovensky	8373
Afrikaans	6570	Georgian	7565	Maltese	7784	Slovenian	8376
Amharic	6577	Gikuyu; Kikuyu	7573	Manx	7186	Somali	8379
Arabic	6582	Guarani	7178	Maori	7773	Sotho; Southern	8384
Armenian	7289	Gujarati	7185	Marathi	7782	South Ndebele	7882
Assamese	6583	Hausa	7265	Marshallese	7772	Sundanese	8385
Avestan	6569	Herero	7290	Moldavian	7779	Suomi	7073
Aymara	6589	Hindi	7273	Mongolian	7778	Swahili	8387
Azerhajani	6590	Hiri Motu	7279	Nauru	7865	Swati	8383
Bahasa Melayu	7783	Hrwatski	6779	Navaho; Navajo	7886	Svenska	8386
Bashkir	6665	Ido	7379	Ndebele, North	7868	Tagalog	8476
Belarusian	6669	Interlingua (International)	7365	Ndebele, South	7882	Tahitian	8489
Bengali	6678	Interlingue	7365	Ndonga	7871	Tajik	8471
Bihari	6672	Inuktitut	7385	Nederlands	7876	Tamil	8465
Bislama	6673	Inupiaq	7375	Nepali	7869	Tatar	8484
Bokmål, Norwegian	7866	Irish	7165	Norsk	7879	Telugu	8469
Bosanski	6683	Íslenska	7383	Northern Sami	8369	Thai	8472
Brezhoneg	6682	Italiano	7384	North Ndebele	7868	Tibetan	6679
Bulgarian	6671	Ivrit	7269	Norwegian Nynorsk;	7878	Tigrinya	8473
Burmese	7789	Japanese	7465	Occitan; Provençal	7967	Tonga (Tonga Island)	8479
Castellano, Enpañol	6983	Javanese	7486	Old Bulgarian; Old Slavonic	6785	Tsonga	8483
Catalán	6765	Kalaallisut	7576	Oriya	7982	Tswana	8478
Chamorro	6772	Kannada	7578	Oromo	7977	Türkçe	8482
Chechen	6769	Kashmiri	7583	Ossetian; Ossetic	7983	Turkmen	8475
Chewa; Chichewa; Nyanja	7889	Kazakh	7575	Pali	8073	Twi	8487
中文	9072	Kernewek	7587	Panjabi	8065	Uighur	8571
Chuang; Zhuang	9065	Khmer	7577	Persian	7065	Ukrainian	8575
Church Slavice; Slavonic	6785	Kinyarwanda	8287	Polski	8076	Urdu	8582
Chuvash	6786	Kirghiz	7589	Português	8084	Uzbek	8590
Corsican	6779	Komi	7586	Pushto	8083	Vietnamese	8673
Česky	6783	Korean	7579	Russian	8285	Volapuk	8679
Dansk	6865	Kuanyama; Kwanyama	7574	Quechua	8185	Walloon	8765
Deutsch	6869	Kurdish	7585	Raeto-Romance	8277	Welsh	6789
Dzongkha	6890	Lao	7679	Romanian	8279	Wolof	8779
English	6978	Latina	7665	Rundi	8278	Xhosa	8872
Esperanto	6979	Latvian	7686	Samoan	8377	Yiddish	8973
Estonian	6984	Letzeburgesch;	7666	Sango	8371	Yoruba	8979
Euskara	6985	limburgan; limburger	7673	Sanskrit	8365	Zulu	9085
Ελληνικά	6976	Lingala	7678	Sardinian	8367		
Faroese	7079	Lithuanian	7684	Serbian	8382		
Français	7082	Luxembourgish;	7666	Shona	8378		
Frysk	7089	Macedonian	7775	Shqip	8381		
Fijian	7074	Malagasy	7771	Sindhi	8368		

Nastavení „Digitálního výstupu“ a výstupních signálů

Přehrávaný disk	Nastavení „Digitálního výstupu“	
	Proud	PCM
Disk DVD Video s lineární modulací PCM	Stereofonní lineární modulace PCM	
Disk DVD Video s kódováním zvuku DTS	Bitový proud DTS	16bitová (48 kHz) lineární modulace PCM
Disk DVD Video s kódováním zvuku Dolby Digital	Bitový proud Dolby Digital	16bitová (48 kHz) stereofonní lineární modulace PCM
Audio CD, Video CD, SVCD	16bitová (44,1 kHz) stereofonní lineární modulace PCM/16bitová (48 kHz) lineární modulace PCM	
Audio CD s kódováním zvuku DTS	Bitový proud DTS	16bitová (44,1 kHz) lineární modulace PCM
Disk se soubory ve formátu MP3/WMA	16bitová (32/44,1/48 kHz) lineární modulace PCM	

Obsluha a funkce nabídky nastavení obrazu

Můžete nastavit jas, kontrast a další vlastnosti promítaného obrazu.

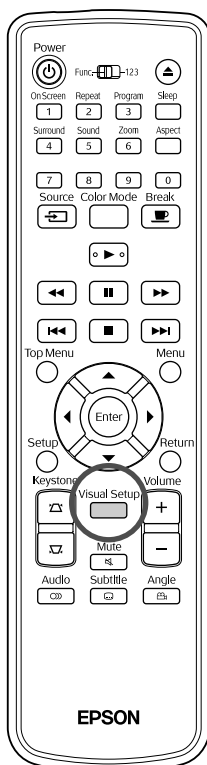

Obsluha nabídky nastavení obrazu





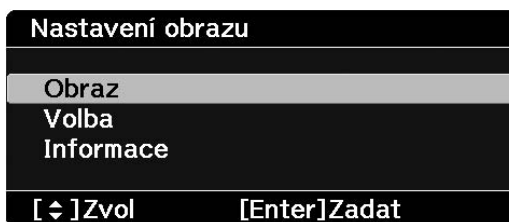

1 V průběhu promítání stiskněte tlačítko .

Zobrazí se následující nabídka.



2 Stisknutím   vyberte položku, kterou chcete nastavit, a poté stiskněte .



3 Stisknutím   vyberte položku, kterou chcete nastavit, a upravte nastavení stisknutím  .

• Po zobrazení možností vyberte požadovanou položku

a stisknutím  ji aktivujte.



4 Po dokončení nastavení zavřete nabídku stisknutím .

Nabídka nastavení obrazu

Stránka obrazu

Položka nastavení	Obsah nastavení
Brightness (Jas)	Nastavuje jas obrazu.
Contrast (Kontrast)	Upravuje rozdíl mezi světlými a tmavými body částmi obrazu.
Color Saturation (Sytost barev)	Nastavuje sytost barev obrazu. (Nezobrazí se, když je připojen počítač.)
Tint (Odstín)	Nastavuje odstín obrazu. (Nezobrazí se, když připojené externí video nebo počítač nejsou NTSC.)
Sharpness (Ostrost)	Upravuje ostrost obrazu.
Teplota barev	Nastavuje odstín celého obrazu. Vysoká: Obraz bude mít namodralý nádech. Nízká: Obraz bude mít načervenalý nádech.
Progresivní Převádí prokládaný signál na progresivní přiměřeně k aktuálnímu obrazu.	Lze nastavit, pouze pokud je na vstupu některý z následujících pěti signálů: 480i, 576i a 1080i ve formátu komponentního videa nebo NTSC a PAL ve formátu kompozitního videa. Vypnuto: Vhodné pro obraz s rychlým pohybem. Video: Vhodný pro běžné video. Film/Autom.: Používá režim 2-3 pull-down a převádí film s 24/30 snímků, počítačovou grafiku a animace na příslušný progresivní signál k vytvoření přirozené kvality obrazu.

Stránka s volbami

Položka nastavení	Obsah nastavení
Video Signal (Videosignál) Nastavuje formát signálu videozařízení připojeného k portu videovstupu.	(Zobrazí se pouze, když je jako Zdroj vybrána možnost „Video“. Od výrobce je tato volba nastavena na „Automaticky“, takže rozpoznání videosignálu se provádí automaticky. Jestliže se po zvolení možnosti „Automaticky“ v promítaném obraze objeví rušení nebo se obraz vůbec neobjeví, vyberte příslušný signál ručně.
Dětský zámek K uzamčení zapnutí použijte  na zařízení.	Zapnuto: Spustí dětský zámek. Pokud chcete zapnout zdroj napájení, podržte  na zařízení po dobu přibližně 5 sekund nebo podržte tlačítko  na dálkovém ovladači. Vypnuto: Zruší dětský zámek.
Stropní projekce	Zapnuto: Promítá obraz na strop pomocí volitelné soupravy stropního reflektoru. Vypnuto: Deaktivuje stropní projekci.
Vysoká nadm. výška Tento režim použijte, pokud zařízení používáte ve vysokých nadmořských výškách.	Pokud zařízení používáte v nadmořských výškách nad 1 500 metrů nad mořem, nastavte tento režim na „Zapnuto“.
Zoom Použijte ovládací prvek W/T na ovládacím panelu hlavní jednotky.	Upravuje velikost obrazu. Wide: Zvětšování obrazu. Tele: Zmenšování obrazu.

Informační stránka

Položka	Obsah
Information (Informace) Zobrazuje aktuální stav.	<p>Provoz lampy (hod): Celková doba provozu lampy. Pro 0 až 10 hodin je zobrazen údaj 0H. Poté je již zobrazen údaj s přesností na hodiny. Je-li nutné vyměnit lampu, text je zobrazen žlutě.</p> <p>Source (Zdroj): Informuje o tom, zda je promítán obraz z přehrávače DVD nebo z externího zdroje obrazu nebo z počítače.</p> <p>Videosignál: Zobrazí se, když je jako „Zdroj“ vybrána možnost „Video“ a zobrazuje formát přijímaných obrazových dat.</p> <p>Rozlišení: Rozlišení se zobrazí, pokud se „Zdroj“ liší od hodnoty parametru „Video“. Zobrazí se rozlišení vstupního obrazového signálu z počítače a signálu komponentního videa.</p> <p>Stav: Zobrazuje informace o chybách. Tyto informace mohou být požadovány, pokud kontaktujete servisní středisko.</p>
Reset počtu hodin lampy	Po výměně lampy zařízení inicializuje nastavení hodin lampy. Celková doba používání lampy je vynulována.

Příloha



Řešení problémů

Popis indikátorů

Pomocí indikátorů na horním panelu lze zjistit stav jednotky.

Zkontrolujte každý stav v následující tabulce a problém vyřešte podle příslušných pokynů.



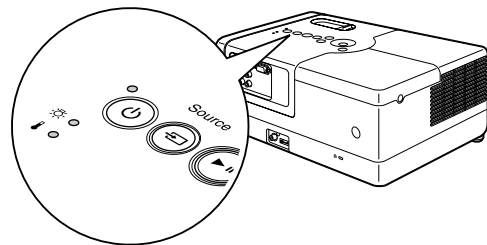







* Pokud nesvítí žádný indikátor, napájecí kabel není správně připojen nebo zařízení není napájeno.





























Pokud indikátory  nebo  blikají oranžově

Varování

● : svítí  : bliká ○ : vypnuto























Červený  ○  Oranžová  	Poplach při vysoké teplotě V tomto stavu lze pokračovat v projekci. Projekce se automaticky zastaví, pokud bude následně zjištěna příliš vysoká teplota.	Zkontrolujte uvedené dva body. <ul style="list-style-type: none">• Odsuňte zařízení od zdi alespoň o 20 cm.• Vyčistěte vzduchový filtr.  str. 63	Pokud po stisknutí tlačítka  a zapnutí napájení problém nezmizí, přestaňte projektor používat a odpojte napájecí kabel od elektrické zásuvky. Obratě se na místního prodejce nebo na nejbližší adresu uvedenou v části Dotazy.  str. 76
Zelený ● Oranžová   ○ 	Výzva k výměně lampy Lampu je nutno vyměnit. Co nejdříve lampu vyměňte. Lampu v tomto stavu nadále nepoužívejte, mohla by explodovat.  str. 66		

<p>Čer-vený ● Čer-vený  Čer-vený </p>	<p>Vnitřní chyba Vyčkejte přibližně jednu a půl minuty. Poté odpojte a znovu připojte napájecí kabel. Pokud se stav indikátoru nezmění po stisknutí tlačítka  a zapnutí</p>	<p>Pokud chyba přetrvává Vyčkejte přibližně jednu a půl minuty. Poté odpojte napájecí kabel od elektrické zásuvky a obraťte se na místního prodejce nebo na nejbližší adresu uvedenou v části Dotazy.  str. 76</p>	
<p>Čer-vený ● ○  Čer-vený </p>	<p>Chyba ventilátoru/čidla</p>		
<p>Čer-vený ● ○  Čer-vený ● </p>	<p>Chyba způsobená zvýšenou teplotou (přehřívání) Lampa se automaticky vypne a projekce se zastaví. Vyčkejte přibližně 5 minut. Jakmile se barva indikátoru Napájení změní na oranžovou, zkontrolujte tři body uvedené napravo.</p>	<ul style="list-style-type: none"> • Posuňte jednotku od zdi (alespoň 20 cm volného místa). • Vyčistěte vzduchový filtr.  str. 63 • Pokud zařízení používáte v nadmořských výškách nad 1 500 metrů, nastavte režim „Vysoká nadm. výška“ na „Zapnuto“.  str. 56 	<p>Pokud se stav indikátoru nezmění po stisknutí tlačítka  a zapnutí</p>
<p>Čer-vený ● Čer-vený  Čer-vený ○ </p>	<p>Chyba lampy / lampa se nerozsvítí / lampa se vypne / otevřený kryt lampy Vyčkejte přibližně jednu a půl minuty a zkontrolujte spálenou lampu.  str. 66 Vyčistěte vzduchový filtr a vstupní větrací otvor.  str. 63</p> <p>Pokud lampa není rozbitá</p> <p>Lampa je rozbitá</p> <p>Pokud zařízení používáte v nadmořských výškách nad 1 500 metrů, nastavte režim „Vysoká nadm. výška“ na „Zapnuto“.  str. 56</p>	<p>Zasuňte lampu zpět a zapněte hlavní vypínač napájení na jednotce.</p>	<p>Pokud po opětovném zasunutí lampy problém přetrvává</p>
<p>Obraťte se na prodejce.  str. 76</p>			















 Oranžová	Pohotovostní režim Značí, že zařízení je připraveno k použití.
 Zelený	Během zahřívání (přibl. 20 sekund) V době zahřívání nemá stisknutí tlačítka  žádný účinek. Během zahřívání neodpojujte napájecí kabel. Mohlo by tím dojít ke zkrácení životnosti lampy.
 Zelený	V průběhu projekce
 Oranžová	Ochlazování (přibl. 5 sekund) Během ochlazování tlačítka na dálkovém ovladači a na zařízení nefungují. Po skončení ochlazování se aktivuje pohotovostní režim. Během ochlazování neodpojujte napájecí kabel. Mohlo by tím dojít ke zkrácení životnosti lampy.
 Zelený	Přerušení Chcete-li obnovit normální přehrávání, stiskněte tlačítko  .
 Třikrát zabliká oranžově	Dětský zámek Dětský zámek je nastaven.  str. 56

Pokud indikátory nenabídnou žádné řešení

Pokud jednotka funguje nestandardně, před kontaktováním prodejce zkontrolujte následující informace. Pokud se stav jednotky nezlepší, obraťte se na prodejce.

Stav	Zkontrolujte zde	Stránka
Napájení se nezapne	• Stiskli jste  ?	 str. 18
	• Odpojte a znovu napájecí kabel.	 str. 18
	• Probíhá chlazení projektoru?	 str. 60
	• Pokud se tento indikátor rozsvítí a zhasne, když se dotknete napájecího kabelu, vypněte hlavní vypínač napájení a potom napájecí kabel odpojte a znovu připojte. Pokud se stav jednotky nezlepší, napájecí kabel může být poškozený. Přestaňte projektor používat, odpojte napájecí kabel od elektrické zásuvky a kontaktujte prodejce.	 str. 76
	• Je nastaven dětský zámek?	 str. 56
Žádný obraz	• Není nasazen kryt objektivu?	 str. 18
	• Je správně nastaveno číslo regionu disku DVD Video?	 str. 10
	• Stisknutím tlačítka  aktivujte režim DVD.	 str. 45
	• Neskončila životnost lampy?	 str. 58
Obraz je částečně nebo celý neostrý	• Byl obraz správně zaostřen?	 str. 20
	• Je projektor umístěn ve správné vzdálenosti?	 str. 69
	• Nevznikla kondenzace?	 str. 8
Obraz je tmavý	• Vybrali jste pro aktuální prostředí vhodný režim barev?	 str. 25
	• Není nutno vyměnit lampu?	 str. 64
	• Není spuštěný šetřič obrazovky?	 str. 52
Dálkový ovladač nefunguje	• Je přepínač funkce/číselná tlačítka v pozici [1 2 3] (zadávání čísel)?	 str. 26
	• Na některých discích jsou některé funkce zakázány.	–
	• Nejsou vybité baterie? Byly baterie vloženy správně?	 str. 16
Není slyšet zvuk nebo je příliš tichý.	• Není hlasitost nastavena na minimum?	 str. 20
	• Není aktivní režim ztlumení? Stiskněte  .	–
Zvuk je zkreslený	Není hlasitost příliš vysoká?	 str. 20
Jazyk zvukové stopy a titulků nelze změnit	• Pokud přehrávaný titul není zaznamenán ve více jazycích, tato nastavení nelze změnit.	–
	• V závislosti na disku existují některé typy, které lze změnit pouze z nabídky DVD.	–
Titulky se neobjeví	• Pokud na disku nejsou titulky, titulky se nezobrazí.	–
	• Nebyla pro funkci nastavení jazyka titulků vybrána možnost „Vypnuto“?	 str. 36

Při používání režimu externího videozařízení nebo režimu počítače

Stav	Zkontrolujte zde	Stránka
Žádný obraz	<ul style="list-style-type: none"> Je napájení připojeného zařízení zapnuté? Podle způsobu přehrávání pro připojené zařízení zapněte napájení připojeného zařízení nebo spusťte přehrávání. 	 str. 45
Zobrazí se zpráva „Nepodporovaný signál“	<ul style="list-style-type: none"> Je-li připojeno externí videozařízení Pokud je projekce vypnuta i v případě, že je nastavení „Videosignál“ v nabídce nastavení obrazu nastaveno na hodnotu „Automaticky“, nastavte formát signálu odpovídající zařízení. 	 str. 56
	<ul style="list-style-type: none"> Je-li připojen počítač Jsou režimy rozlišení a obnovovací frekvence obrazového signálu kompatibilní s projektořem? Pro kontrolu a změnu rozlišení a obnovovací frekvence obrazového signálu vysílaného počítačem použijte manuál k počítači apod. 	 str. 70
Zobrazí se zpráva „Žádný signál“	<ul style="list-style-type: none"> Jsou kabely správně připojeny? 	 str. 43 až 44
	<ul style="list-style-type: none"> Je zapnuto napájení připojeného zařízení? Zapněte napájení připojeného zařízení. Stiskněte tlačítko přehrávání podle připojeného videozařízení. 	 str. 45
	<ul style="list-style-type: none"> Je připojen notebook nebo počítač s integrovaným displejem LCD? Změňte cíl výstupu obrazového signálu z počítače. 	 str. 46
	<ul style="list-style-type: none"> Stisknutím tlačítka  aktivujte režim DVD. 	 str. 45
Signál je rušen	<ul style="list-style-type: none"> Pokud používáte prodlužovací kabel, signál může být ovlivněn elektrickým rušením. Připojte zesilovací zařízení a znovu zkontrolujte kvalitu signálu. 	–
	<ul style="list-style-type: none"> Je režim rozlišení obrazového signálu z počítače kompatibilní s projektořem? Podle pokynů v návodu k počítači zkontrolujte a změňte rozlišení obrazového signálu vysílaného z počítače. 	 str. 70
	<ul style="list-style-type: none"> Pokud se na obrazu vysílaném z počítače zobrazí rušení nebo blikání, stiskněte tlačítko  na dálkovém ovladači. Zobrazí se zpráva „Probíhá automatické nastavování...“ a automaticky se nastaví synchronizace, sledování a umístění. 	–
Obraz je ořezán (velký) nebo je malý	<ul style="list-style-type: none"> Zařízení automaticky rozpozná poměr stran odpovídající vstupnímu signálu a promítá obraz. Pokud poměr stran vybrán nesprávně, stiskněte tlačítko  a vyberte poměr stran odpovídající vstupnímu signálu. 	 str. 40
	<ul style="list-style-type: none"> Pokud chybí část obrazu promítaného z počítače, stiskněte tlačítko  na dálkovém ovladači. Zobrazí se zpráva „Probíhá automatické nastavování...“ a automaticky se nastaví synchronizace, sledování a umístění. 	–
Nesprávné barvy obrazu	V nabídce nastavení obrazu nastavte pro položku „Videosignál“ formát signálu odpovídající zařízení.	 str. 56
Pohyblivý obraz přehrávaný v počítači je černý	<p>Přepněte obrazový signál počítače pouze na vnější výstup.</p>  Vyhledejte další pokyny v „uživatelské příručce“ dodané s počítačem nebo se obraťte na výrobce počítače.	–

Údržba

V této části je popsána údržba, například čištění projektoru a výměna spotřebních dílů.

Upozornění

Před zahájením údržby odpojte napájecí kabel od elektrické zásuvky.

Čištění

Čištění vzduchového filtru a větracího vstupního otvoru

Pokud se vzduchový filtr nebo větrací vstupní otvor zanechá prachem nebo se zobrazí zpráva „Jednotka se přehřívá“. Zkontrolujte, zda není zablokován větrací otvor, a vyčistěte nebo vyměňte vzduchový filtr, pomocí vysavače odstraňte ze vzduchového filtru a větracího vstupního otvoru veškerý prach.

Upozornění

Pokud se vzduchový filtr a větrací vstupní otvor zanechá prachem, může se zvýšit vnitřní teplota projektoru, což může způsobit problémy s provozem nebo zkrátit životnost optického systému. Tyto součásti čistěte minimálně jednou za tři měsíce. Pokud projektor používáte v prostředí se zvýšenou prašností, čištění provádějte častěji.

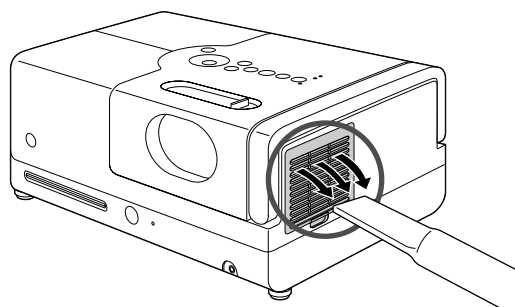

Čištění hlavní jednotky

K čištění skříně projektoru používejte měkkou látku. Při čištění na skříni příliš netlačte.

Pokud je skříň obzvláště znečištěná, navlhčete hadřík vodou obsahující malé množství neutrálního čisticího prostředku, jemně hadřík vyždímejte, odstraňte znečištění ze zařízení jemným otřením a poté je znovu otřete měkkým, suchým hadříkem.

Čištění projekčního objektivu

K čištění objektivu používejte běžně dostupnou speciální tkaninu na čištění optiky.

Upozornění

K čištění povrchu projektoru nepoužívejte tekavé látky, jako je například líh nebo ředidlo. Skříň by se mohla deformovat nebo by mohlo dojít k narušení povrchové úpravy.

Upozornění

Objektiv nečistěte hrubým materiálem a nevystavujte jej nárazům, jelikož je křehký.

Doba výměny spotřebních dílů

Doba výměny vzduchového filtru

Když se vzduchový filtr znečistí nebo poškodí

Doba výměny lampy

- Po spuštění projekce se na ploše objeví zpráva „Vyměňte lampu“.
- Promítaný obraz tmavne nebo se postupně zhoršuje.



Rady

- Z důvodu zachování optimálního jasu a kvality obrazu je projektor nastavený tak, aby se po uplynutí přibližně 1 900 hodin provozu lampy zobrazila výzva k výměně. Čas zobrazení zprávy je závislý na způsobu použití projektoru a na používaných nastaveních režimu barev.
- Pokud budete lampu používat po uplynutí této doby, pravděpodobnost selhání lampy bude vyšší. Jakmile se zobrazí výzva k výměně lampy, vyměňte lampu co nejdříve za novou, i když lampy ještě funguje.
- V závislosti na vlastnostech lampy a na způsobu použití může lampy ztmavnout nebo přestat fungovat ještě před zobrazením výzvy k výměně lampy. Doporučujeme, abyste měli náhradní lampu vždy připravenou.

Doplňkové příslušenství a spotřební materiál

V případě potřeby můžete zakoupit následující příslušenství a spotřební materiál. Seznam doplňkového příslušenství je platný v září 2007. Údaje o příslušenství mohou být změněny bez předchozího upozornění a dostupnost se může lišit v závislosti na zemi zakoupení.

Spotřební materiál

Náhradní lampy ELPLP44 (1 lampy) Pro výměnu použité lampy.	Vzduchový filtr ELPAF14 (1 vzduchový filtr) Náhrada za staré vzduchové filtry.
--	--

Doplňkové příslušenství

50palcové přenosné promítací plátno ELPSC06 60palcové přenosné promítací plátno ELPSC07 80palcové přenosné promítací plátno ELPSC08 100palcové plátno ELPSC10 Kompaktní plátno, které lze snadno přenášet. (Poměr stran 4:3)	Kabel HD-15 ELPKC02 (1,8 m – 15kolíkové miniaturní konektory D-Sub) Kabel HD-15 ELPKC09 (3 m – 15kolíkové miniaturní konektory D-Sub) Počítačový kabel HD-15 ELPKC10 (20 m – 15kolíkové miniaturní konektory D-Sub) Použijte k připojení projektoru k počítači.
	Kabel komponentního videa ELPKC19 (3 m – pro 15kolíkový konektor mini D-Sub/samčí RCA x 3) Slouží k připojení zdroje komponentního videa.

Výměna vzduchového filtru



Rady

Použité vzduchové filtry likvidujte v souladu s místními předpisy.

Filtr: polypropylén

Rámečky: pryskyřice ABS

1 Vypněte hlavní vypínač a po zaznění krátkého signálu odpojte napájecí kabel.

2 Sejměte kryt vzduchového filtru.

Strčte prst do otvoru a vysuňte jej nahoru.

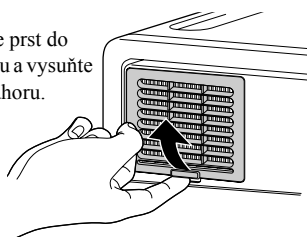

3 Vyměňte starý vzduchový filtr.

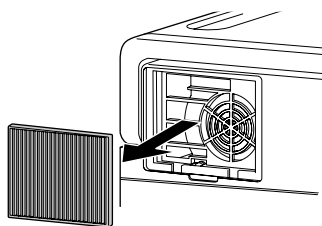

4 Nainstalujte nový vzduchový filtr.

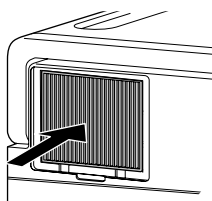

5 Nainstalujte kryt filtru.

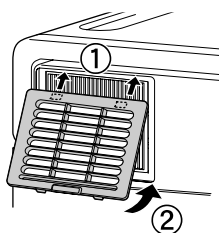

Výměna lampy

Upozornění

Lampa je bezprostředně po použití horká. Vypněte napájení a potom počkejte přibližně jednu hodinu, aby lampa zcela vychladla. Teprve potom lampu vyměňte.

1 Vypněte hlavní vypínač a po zaznění krátkého signálu odpojte napájecí kabel.

2 Povolte šrouby pro uchycení krytu lampy pomocí šroubováku dodávaného s náhradní lampou. Posuňte kryt lampy vodorovným směrem a pak jej vysunutím nahoru odejměte.

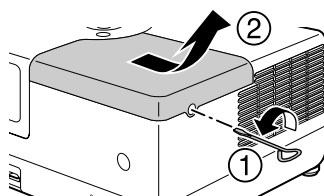

3 Uvolněte šroubky pro uchycení lampy.

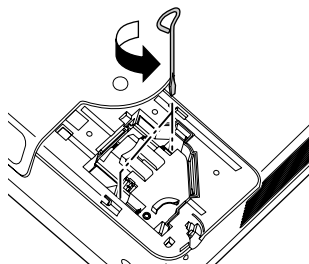

4 Vyměňte starou lampu.

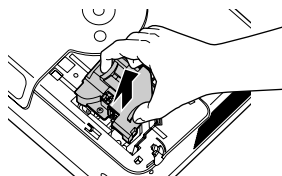

5 Nainstalujte novou lampu.

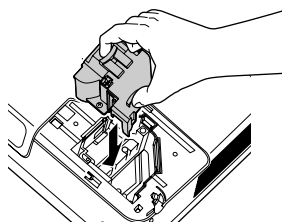

6 Pevně utáhněte šroubky pro uchycení lampy.

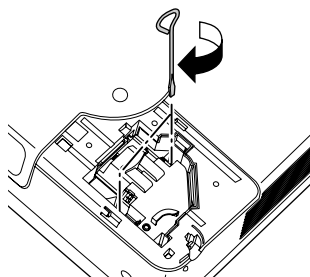

7 Nainstalujte kryt lampy.

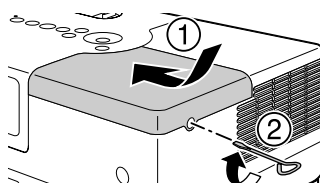

Upozornění

- Nainstalujte lampu a kryt lampy přesně podle pokynů. Z bezpečnostních důvodů se lampa nezapne, jestliže instalace lampy nebo krytu nebyla provedena správně.
- Tento produkt obsahuje lampu, která obsahuje rtuť (Hg). Pokyny ke správné likvidaci a recyklaci získáte od místních úřadů. Nelikvidujte s komunálním odpadem.

Reset provozní doby lampy

Nastavení Lamp Hours (Počet hodin provozu lampy) resetujte při každé výměně lampy.

Projektor má zabudované počítadlo, které sleduje provozní dobu lampy. Výzva k výměně lampy se zobrazí na základě hodnoty tohoto počítadla.

1 Připojte napájecí kabel a stiskněte .

2 Stiskněte a po zobrazení nabídky nastavte možnost „Informace“ na „Reset hodin lampy“.

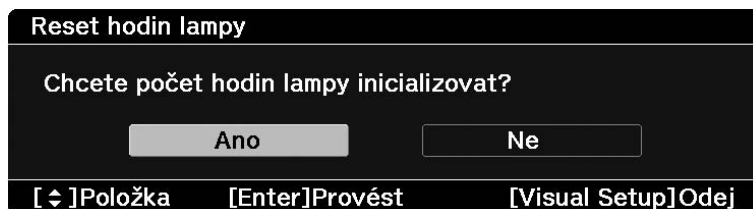

3 Vyberte možnost „Ano“ a stisknete . Nastavení se inicializuje.

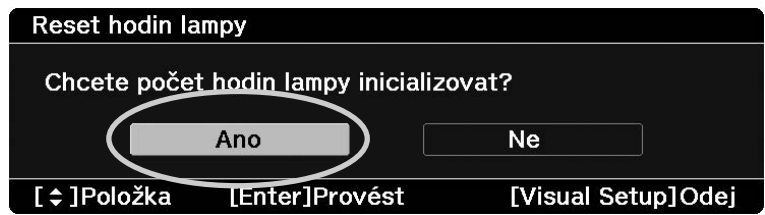

Projekční vzdálenost a velikost obrazu

Umístěte jednotku tak, abyste podle velikosti použitého projekčního plátna získali obraz maximální kvality. K tomu použijte následující tabulku.

Jednotky: cm

Obraz formátu 16:9		Projekční vzdálenost	
		Minimální (při širokoúhlém nastavení)	Maximální (při teleskopickém nastavení)
30"	66 x 37	85 až 116	
40"	89 x 50	116 až 158	
60"	130 x 75	177 až 240	
80"	180 x 100	238 až 323	
100"	220 x 120	299 až 405	
120"	270 x 150	360 až 488	
150"	330 x 190	452 až 611	

Jednotky: cm

Obraz formátu 4:3		Projekční vzdálenost	
		Minimální (při širokoúhlém nastavení)	Maximální (při teleskopickém nastavení)
30"	61 x 46	105 až 143	
40"	81 x 61	143 až 194	
60"	120 x 90	217 až 295	
80"	160 x 120	292 až 396	
100"	200 x 150	367 až 497	
120"	240 x 180	442 až 598	
150"	300 x 230	554 až 749	

Přehled kompatibility rozlišení

Kompozitní video

Jednotky: body

Signál	Rozlišení	Poměr stran		
		Normální	Plné	Zoom
TV (NTSC)	720 x 480 720 x 360*	640 x 480 (4:3)	854 x 480 (16:9)	854 x 480 (16:9)
TV (PAL, SECAM)	720 x 576 720 x 432*	640 x 480 (4:3)	854 x 480 (16:9)	854 x 480 (16:9)

* Signál letterbox

Komponentní video

Jednotky: body

Signál	Rozlišení	Poměr stran		
		Normální	Plné	Zoom
SDTV (480i, 60 Hz)	720 x 480 720 x 360*	640 x 480 (4:3)	854 x 480 (16:9)	854 x 480 (16:9)
SDTV (576i, 50 Hz)	720 x 576 720 x 432*	640 x 480 (4:3)	854 x 480 (16:9)	854 x 480 (16:9)
SDTV (480p)	720 x 480 720 x 360*	640 x 480 (4:3)	854 x 480 (16:9)	854 x 480 (16:9)
SDTV (576p)	720 x 576 720 x 432*	640 x 480 (4:3)	854 x 480 (16:9)	854 x 480 (16:9)
HDTV (720p) 16:9	1 280 x 720	854 x 480 (16:9)	–	–
HDTV (1080i) 16:9	1 920 x 1 080	854 x 480 (16:9)	–	–

* Signál letterbox

Počítačový obraz

Jednotky: body

Signál	Rozlišení	Poměr stran		
		Normální	Plné	Zoom
VGA60/72/75/85, iMac* ¹	640 x 480 640 x 360* ²	640 x 480	854 x 480	854 x 480
SVGA56/60/72/75/85, iMac* ¹	800 x 600 800 x 450* ²	640 x 480	854 x 480	854 x 480
XGA60/70/75/85, iMac* ¹	1 024 x 768 1 024 x 576* ²	640 x 480	854 x 480	854 x 480
MAC13"	640 x 480	640 x 480	854 x 480	854 x 480
MAC16"	832 x 624	640 x 480	854 x 480	854 x 480
MAC19"	1 024 x 768	640 x 480	854 x 480	854 x 480

*1 Nelze připojit k modelům, u kterých není nainstalován výstupní port VGA.

*2 Signály letterbox

I když jsou na vstupu jiné signály, než výše uvedené, obraz bude pravděpodobně možné promítnout. Některé funkce však nemusí být podporovány.

Malé znaky a podobný obsah nemusí být čitelné.

Seznam kompatibilních formátů

MPEG

Přípona	Videokodek	Audiokodek	Rozlišení
.AVI	MPEG-1/MPEG-2/ MPEG-4 (Advanced Simple Profile)	PCM/ADPCM/MPEG/MP3/WMA/AC3/DTS	PAL: 25 Hz 720 x 576 nebo méně NTSC: 30 Hz 720 x 480 nebo méně
.VID/.DIV/.DIVX (Home Theater)/.XVID	MPEG-4 (Advanced Simple Profile)	PCM/ADPCM/MPEG/MP3/WMA/AC3/DTS	PAL: 25 Hz 720 x 576 nebo méně NTSC: 30 Hz 720 x 480 nebo méně
.MPE/ .MPG/ .MPEG	MPEG-1/ MPEG-2	PCM/ADPCM/LPCM/MPEG/MP3/WMA/AC3/DTS	PAL: 25 Hz 720 x 576 nebo méně NTSC: 30 Hz 720 x 480 nebo méně
.DAT	MPEG-1	MPEG I nebo II /layer II	PAL: 25 Hz 352 x 288/704 x 576 NTSC: 30 Hz 352 x 240/704 x 480
.VOB	MPEG-2	PCM/ADPCM/LPCM/MPEG/MP3/WMA/AC3/DTS	PAL: 25Hz 720 x 576 NTSC: 30Hz 720 x 480

Formát souboru musí splňovat následující požadavky

- Rozlišení: max. 720 x 576
- Bod GMC (celková kompenzace pohybu): max. jeden
- Bitová rychlost: CD: 5,6 Mb/s
DVD: 19 Mb/s
USB: 5,57 Mb/s (Může být ovšem nižší v závislosti na výkonnosti úložiště USB.)

Specifikace

Název produktu	EH-DM2			
Rozměry	320 (š) x 135 (v) x 230 (h) mm (včetně vyčnívajících částí)			
Velikost panelu	0,55" širokoúhlý			
Projekční metoda	Polysilikonová aktivní matice TFT			
Rozlišení	409 920 pixelů (854 (š) x 480 (v) bodů) x 3			
zaostření	Ručně			
zvětšení	Digitální typ (přibl. 1:1,35)			
Lampa (světelný zdroj)	Lampa UHE, 140 W, model číslo: ELPLP44			
Zdroj napájení	100 – 240 VAC +/-10 %, 50/60 Hz, 2,5 až 1,1 A			
Příkon	Oblast 100 V až 120 V stř.	Provoz: 225 W Pohotovostní režim: 5 W		
	Oblast 220 V až 240 V stř.	Provoz: 225 W Pohotovostní režim: 5 W		
Provozní nadmořská výška	Nadm. výška: 0 m až 2 286 m			
Provozní teplota	+5°C až +35°C (bez kondenzace)			
Skladovací teplota	-10°C až +60°C (bez kondenzace)			
Hmotnost	Přibližně 3,8 kg			
Konektory	Vstup	Audioport	1	Konektor RCA
		Videoport	1	Konektor RCA
		Port komponentního signálu	1	Konektor RCA
		Port pro připojení počítače	1	15kolíkový miniaturní konektor D-Sub
		Port USB	1	Typ A
	Výstup	Port digitálního koaxiálního audiovýstupu	1	Konektor RCA
Konektor sluchátek		1	3,5 mm miniaturní konektor jack	
Reproduktory	Maximální vstup 8 W, jmenovitá impedance 12 Ω			
Audiovýstup	Analogový audiovýstup	1 reproduktor: využitelný maximální výstup 8 W + 8 W (10 % THD)		
		1 sluchátkový konektor: 25 mW / 32 Ω		
Dynamický rozsah: 70 dB nebo více				
	Digitální audiovýstup	Digitální koaxiální výstup		

* Porty USB nemusí akceptovat všechna zařízení kompatibilní s USB.



V této jednotce je nainstalován produkt Pixelworks DNX™ IC.

Úhel náklonu

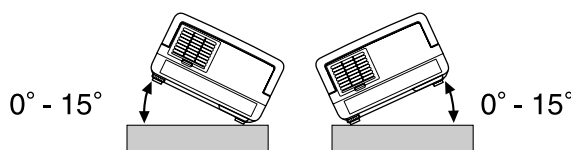

Zařízení nemusí pracovat nebo může způsobit poruchu, pokud je nakloněno o více než 15 stupňů.

DECLARATION of CONFORMITY

According to 47CFR, Part 2 and 15
Class B Personal Computers and Peripherals; and/or
CPU Boards and Power Supplies used with Class B Personal Computers

We : Epson America, INC.
Located at : 3840 Kilroy Airport Way
MS: 3-13
Long Beach, CA 90806
Tel : 562-290-5254

Declare under sole responsibility that the product identified herein, complies with 47CFR Part 2 and 15 of the FCC rules as a Class B digital device. Each product marketed, is identical to the representative unit tested and found to be compliant with the standards. Records maintained continue to reflect the equipment being produced can be expected to be within the variation accepted, due to quantity production and testing on a statistical basis as required by 47CFR 2.909. Operation is subject to the following two conditions: (1) this device may not cause harmful interference, and (2) this device must accept any interference received, including interference that may cause undesired operation.

Trade Name : Epson
Type of Product : Projector
Model : H302C

FCC Compliance Statement For United States Users

This equipment has been tested and found to comply with the limits for a Class B digital device, pursuant to Part 15 of the FCC Rules. These limits are designed to provide reasonable protection against harmful interference in a residential installation. This equipment generates, uses, and can radiate radio frequency energy and, if not installed and used in accordance with the instructions, may cause harmful interference to radio or television reception. However, there is no guarantee that interference will not occur in a particular installation. If this equipment does cause interference to radio and television reception, which can be determined by turning the equipment off and on, the user is encouraged to try to correct the interference by one or more of the following measures.

- Reorient or relocate the receiving antenna.
- Increase the separation between the equipment and receiver.
- Connect the equipment into an outlet on a circuit different from that to which the receiver is connected.
- Consult the dealer or an experienced radio/TV technician for help.

WARNING

The connection of a non-shielded equipment interface cable to this equipment will invalidate the FCC Certification or Declaration of this device and may cause interference levels which exceed the limits established by the FCC for this equipment. It is the responsibility of the user to obtain and use a shielded equipment interface cable with this device. If this equipment has more than one interface connector, do not leave cables connected to unused interfaces. Changes or modifications not expressly approved by the manufacturer could void the user's authority to operate the equipment.

Glosář

HDTV

Zkratka termínu „High-Definition Television system“ (Televizní systém s vysokým rozlišením) aplikovaného na televizní přijímače s vysokým rozlišením, které vyhovují následujícím požadavkům:

- Svislé rozlišení 720p nebo 1080i nebo více („p“ označuje progresivní řádkování a „i“ prokládané řádkování)
- Poměr stran obrazu 16:9

JPEG

Formát souboru používaný při ukládání obrazových souborů. Většina digitálních fotografií je ukládána ve formátu JPEG.

MP3

Zkratka termínu „MPEG1 Audio Layer-3“, což je norma komprese zvuku. Umožňuje velké snížení objemu dat při zachování vysoké kvality zvuku.

NTSC

Zkratka termínu „National Television Standards Committee“ (Národní úřad pro televizní normy), použitá pro jeden z analogových systémů přenosu vln barevné televize. Tento systém se používá v Japonsku, USA a zemích Latinské Ameriky.

PAL

Zkratka termínu „Phase Alternation by Line“ (Změna fáze pro každý řádek), použitá pro jeden z analogových systémů přenosu vln barevné televize. Tento systém se používá v Číně, Západní Evropě s výjimkou Francie a v zemích Afriky a Asie.

SDTV

Zkratka termínu „Standard Definition Television“ (Televize se standardním rozlišením), používaná pro standardní systém televizního vysílání, který nevyhovuje požadavkům HDTV.

SECAM

Zkratka pro „SEquential Couleur A Memoire“ (Sekvenční přenos barvonosných signálů), použitá pro jeden z analogových systémů přenosu vln barevné televize. Tento systém se používá ve Francii, východní Evropě, v zemích bývalého Sovětského svazu, na Blízkém Východě a v některých afrických zemích.

WMA

Zkratka termínu „Windows Media Audio“, což je technologie pro kompresi zvuku vyvinutá společností Microsoft Corporation. Data můžete do formátu WMA převést pomocí aplikací Windows Media Player Ver. 7, 7.1, Windows Media Player pro systém Windows XP nebo jinými přehrávači Windows Media Player řady 9.

Při převádění do formátu WMA použijte aplikace, které byly certifikovány společností Microsoft Corporation. Necertifikované aplikace nemusí pracovat správně.

YCbCr

Přenosový signál v signálové křivce barevného obrazce pro stávající televizor (systém NTSC). Vyjádřen hodnotami Y (jasový signál) a CbCr (chromatický (barevný) signál).

YPbPr

Přenosový signál v signálové křivce barevného obrazce pro systém Hi-Vision. Vyjádřen hodnotami Y (jasový signál) a PbPr (diferenční barevný signál).

Koaxiální digitální výstup

Převádí zvukové signály do digitální formy tak, aby bylo možné je přenášet koaxiálním kabelem.

Ochlazování

Proces umožňující lampě snížení vysoké teploty, na kterou se během promítání zahřála. Ochlazování se automaticky aktivuje při vypnutí napájení tlačítkem . Během ochlazování neodpojujte napájecí kabel. Není-li ochlazování provedeno správně, může dojít k přehřátí lampy nebo vnitřní struktury projektoru, což může způsobit zkrácení životnosti lampy nebo poškození projektoru. Ukončení ochlazování je oznámeno dvěma zvukovými signály hlavní jednotky v rychlém sledu.

Playback control (PBC – ovládání přehrávání)

Způsob přehrávání disků Video CD. Ze zobrazených nabídek můžete vybrat obrazovku nebo údaj, který chcete zobrazit.



Poměr stran

Poměr mezi délkou a výškou obrazu. Obraz HDTV je v poměru stran 16:9 a je delší než standardní obraz. Poměr stran standardního obrazu je 4:3. Toto zařízení dokáže při přehrávání automaticky detekovat poměr stran obrazu disku.



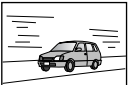
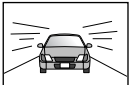

Termíny související s disky

Titul/kapitola/stopa

Film na disku DVD se dělí na části zvané tituly, které mohou obsahovat libovolný počet kapitol.

DVD Video			
Titul 1		Titul 2	
Kapitola 1	Kapitola 2	Kapitola 1	Kapitola 2
			

Disky Video a Audio CD se dělí na stopy (skladby).

Video CD/Audio CD			
Stopa/ skladba 1	Stopa/ skladba 2	Stopa/ skladba 3	Stopa/ skladba 4
			

Rejstřík

A	
Automatické nastavení	62
B	
Brightness (Jas)	56
C	
Color Saturation (Sytost barev)	56
Contrast (Kontrast)	56
Č	
čištění hlavní jednotky	63
Čištění projekčního objektivu	63
Čištění vzduchového filtru a větracího vstupního otvoru	63
D	
Dálkový ovladač	15
Dětský zámek	56
Digitální výstup	52
DivX®	29
DivX® VOD	52
Doba, po které je třeba vyměnit lampu	64
Dolby Digital	52
Dolby Virtual Speaker	48
Doplňkové příslušenství	64
H	
Heslo	52
I	
Indikátory	58
Informační stránka	57
J	
Jazyk OSD	51
K	
kapitola	74
L	
Lamp Hours (Počet hodin provozu lampy)	57
M	
MP3	29
MP3/JPEG NAV	52
N	
nabídka	26
Noční režim	52
O	
Obrazovka s informacemi o přehrávání	37
Ovladač zaostření	20
Ovladač zvětšení	20
P	
PBC (řízení přehrávání)	27
pohotovostní režim	60
Port vstupu počítače	44
Progresivní	56
přehřívání	59
Přerušení	25
R	
reset provozní doby lampy	67
režim barev	25
S	
Sharpness (Ostrost)	56
Sluchátka	47
Source (Zdroj)	57
spotřební materiál	64
stopa	74
Stránka audia	52
Stránka jiných nastavení	52
Stránka nastavení jazyka	51
Stránka obrazu	56
Stránka s volbami	56
T	
Tint (Odstín)	56
Titul	74
TV	43
U	
USB	11, 42
V	
Video Signal (Videosignál)	56
videovstup	43
Vložení baterií	16
Volume (Hlasitost)	20
Vysoká nadm. výška	56
výměna lampy	66
výměna vzduchového filtru	65
W	
WMA	29
Z	
Zamknutí disku	53
Ztlumit	25

Dotazy

< EUROPE, MIDDLE EAST & AFRICA >

Tento seznam adres byl aktuální k 5. dubnu 2007.

Aktuální kontaktní adresy lze získat na následujících webových stránkách. Pokud na těchto stránkách hledané informace nenajdete, navštivte domovskou stránku společnosti Epson na adrese www.epson.com.

ALBANIA :

INFOSOFT SYSTEM

Gjergji Center, Rr Murat Toptani
Tirana 04000 - Albania
Tel: 00 355 42 511 80/ 81/ 82/ 83
Fax: 00355 42 329 90
Web Address:
http://content.epson.it/about/int_services.htm

AUSTRIA :

EPSON DEUTSCHLAND GmbH

Buropark Donau Inkustrasse 1-7 / Stg. 8 / 1.
OG
A-3400 Klosterneuburg
Tel: +43 (0) 2243 - 40 181 - 0
Fax: +43 (0) 2243 - 40 181 - 30
Web Address:
<http://www.epson.at>

BELGIUM :

EPSON DEUTSCHLAND GmbH Branch office Belgium

Belgicastraat 4 - Keiberg
B-1930 Zaventem
Tel: +32 2/ 7 12 30 10
Fax: +32 2/ 7 12 30 20
Hotline: 070 350120
Web Address:
<http://www.epson.be>

BOSNIA AND HERZEGOVINA :

RECOS d.o.o.

Tvornicka 3 - 71000 Sarajevo
Tel: 00 387 33 767 330
Fax: 00 387 33 454 428
Web Address:
http://content.epson.it/about/int_services.htm

BULGARIA :

EPSON Service Center Bulgaria

c/o Reset Computers Ltd.
15-17 Tintiava Str.
1113 Sofia
Tel. : 00 359 2 911 22
Fax: 00 359 2 868 33 28
Email: reset@reset.bg
Web Address: <http://www.reset.bg>

CROATIA :

RECRO d.d.

Avenija V. Holjevca 40
10 000 Zagreb
Tel: 00385 1 3650774
Fax: 00385 1 3650798
Web Address:
http://content.epson.it/about/int_services.htm

CYPRUS :

TECH-U

75, Lemesou Avenue 2121 Cyprus
Tel: 00357 22 69 4000
Fax: 00357 22490240
Web Address:
http://content.epson.it/about/int_services.htm

CZECH REPUBLIC :

EPSON DEUTSCHLAND GmbH Branch Office Czech Republic

Slavickova 1a 63800 Brno
E-mail: infoline@epson.cz
Web Address:
<http://www.epson.cz>
Hotline: 800 142 052

DENMARK :

EPSON Denmark

Generatorvej 8 C 2730 Herlev
Tel: 44508585
Fax: 44508586
Email: denmark@epson.co.uk
Web Address:
<http://www.epson.dk>
Hotline: 70279273

ESTONIA :

EPSON Service Center Estonia

c/o Kulbert Ltd.
Sirge 4, 10618
Tallinn
Tel: 00372 671 8160
Fax: 00372 671 8161
Web Address:
<http://www.epson.ee>

FINLAND :

Epson (UK) Ltd.

Rajatorpantie 41 C FI-01640 Vantaa
Web Address:
<http://www.epson.fi>
Hotline: 0201 552091

FRANCE & DOM-TOM TERRITORY :

EPSON France S.A.

150 rue Victor Hugo BP 320
92305 LEVALLOIS PERRET CEDEX
Web Address:
<http://www.epson.fr>
Hotline: 0821017017

GERMANY :

EPSON Deutschland GmbH

Otto-Hahn-Strasse 4 D-40670 Meerbusch
Tel: +49-(0)2159-538 0
Fax: +49-(0)2159-538 3000
Web Address:
<http://www.epson.de>
Hotline: 01805 2341 10

GREECE :

EPSON Italia s.p.a.

274 Kifisias Avenue -15232 Halandri Greece
Tel: +30 210 6244314
Fax: +30 210 68 28 615
Email:
epson@information-center.gr
Web Address:
http://content.epson.it/about/int_services.htm

HUNGARY :

Epson Deutschland GmbH

Magyarorszagi Fiolkelep 1117 Budapest
Inforpark setany 1.
Hotline: 06 800 14 783
E-mail: infoline@epson.hu
Web Address:
<http://www.epson.hu>

IRELAND :

Epson (UK) Ltd.

Campus 100, Maylands Avenue
Hemel Hempstead Herts HP2 7TJ
U.K.Techn.
Web Address:
<http://www.epson.ie>
Hotline: 01 679 9015

ITALY :

EPSON Italia s.p.a.

Via M. Vigano de Vizzi, 93/95
20092 Cinisello Balsamo (MI)
Tel: +39 06. 660321
Fax: +39 06. 6123622
Web Address:
<http://www.epson.it>
Hotline: 02 26830058

LATVIA :

EPSON Service Center Latvia

c/o ServiceNet LV
Jelgavas 36
1004 Riga
Tel.: 00 371 746 0399
Fax: 00 371 746 0299
Web Address:
<http://www.epson.lv>

LITHUANIA :

EPSON Service Center Lithuania

c/o ServiceNet
Gaiziunu 3
50128 Kaunas
Tel.: 00 370 37 400 160
Fax: 00 370 37 400 161
Web Address:
<http://www.epson.lt>

LUXEMBURG :

EPSON DEUTSCHLAND GmbH Branch office Belgium

Belgicastraat 4-Keiberg
B-1930 Zaventem
Tel: +32 2/ 7 12 30 10
Fax: +32 2/ 7 12 30 20
Hotline: 0900 43010
Web Address:
<http://www.epson.be>

MACEDONIAN :

DIGIT COMPUTER ENGINEERING

3 Makedonska brigada b.b upravna
zgrada R. Konkar - 91000 Skopje Macedonia
Tel: 00389 2 2463896
Fax: 00389 2 2465294
Web Address:
http://content.epson.it/about/int_services.htm

NETHERLANDS :

EPSON DEUTSCHLAND GmbH Branch office Netherland

J. Geesinkweg 501
NL-1096 AX Amsterdam-
Duivendrecht Netherlands
Tel: +31 20 592 65 55
Fax: +31 20 592 65 66
Hotline: 0900 5050808
Web Address:
<http://www.epson.nl>

NORWAY :

EPSON NORWAY

Lilleakerveien 4 oppgang 1A
N-0283 Oslo NORWAY
Hotline: 815 35 180
Web Address:
<http://www.epson.no>

POLAND :

EPSON DEUTSCHLAND GmbH
Branch Office Poland
 ul. Bokserska 66
 02-690 Warszawa Poland
 Hotline: (0) 801-646453
 Web Address:
<http://www.epson.pl>

PORTUGAL :

EPSON Portugal
 R. Gregorio Lopes, n° 1514 Restelo 1400-195
 Lisboa
 Tel: 213035400
 Fax: 213035490
 Hotline: 707 222 000
 Web Address:
<http://www.epson.pt>

ROMANIA :

EPSON Service Center Romania
 c/o MB Distribution 162, Barbu Vacarescu
 Blvd., Sector 2
 71422 Bucharest
 Tel: 0040 21 231 7988 ext.103
 Fax: 0040 21 230 0313
 Web Address:
<http://www.epson.ro>

Russia :

EPSON CIS
 ul. Schepkina, 42, bldg 2a Moscow
 Tel. +7 (495) 737-37-88
 Fax: +7 (495) 777-03-57
 Hotline:(800) 200-37-88
 Web Address:
<http://www.epson.ru>
<http://www.support.epson.ru>

SERBIA AND MONTENEGRO :

BS PROCESSOR d.o.o.
 Hazdi Nikole Zivkovicica 2
 Beograd - 11000 - F.R. Jugoslavia
 Tel: 00 381 11 328 44 88
 Fax: 00 381 11 328 18 70
 Web Address:
http://content.epson.it/about/int_services.htm

SLOVAKIA :

EPSON DEUTSCHLAND GmbH Branch
Office Czech Republic
 Slavickova 1a
 638 00 Brno
 Hotline: 0850 111 429
 (national costs)
 Web Address:
<http://www.epson.sk>

SLOVENIA :

BIROTEHNA d.o.o.
 Smartinska 106
 1000 Ljubljana Slovenja
 Tel: 00 386 1 5853 410
 Fax: 00386 1 5400130
 Web Address:
http://content.epson.it/about/int_services.htm

SPAIN :

EPSON Iberica, S.A.
 Av. de Roma, 18-26
 08290 Cerdanyola del valles
 Barcelona
 Tel: 93 582 15 00
 Fax: 93 582 15 55
 Hotline: 902 404142
 Web Address:
<http://www.epson.es>

SWEDEN :

Epson Sweden
 Box 329 192 30 Sollentuna Sweden
 Tel: 0771-400134
 Web Address:
<http://www.epson.se>

SWITZERLAND :

EPSON DEUTSCHLAND GmbH
Branch office Switzerland
 Riedmuehlestrasse 8 CH-8305 Dietlikon
 Tel: +41 (0) 43 255 70 20
 Fax: +41 (0) 43 255 70 21
 Hotline: 0848448820
 Web Address:
<http://www.epson.ch>

TURKEY :

TECPRO
 Sti. Telsizler mah. Zincirlidere cad.
 No: 10 Kat 1/2 Kagithane 34410
 Istanbul
 Tel: 0090 212 2684000
 Fax: 0090212 2684001
 Web Address:
<http://www.epson.com.tr>
 Info: bilgi@epsonerisim.com
 Web Address:
<http://www.epson.tr>

UK :

Epson (UK) Ltd.
 Campus 100, Maylands Avenue
 Hemel Hempstead Herts HP2 7TJ
 Tel: (01442) 261144
 Fax: (01442) 227227
 Hotline: 08704437766
 Web Address:
<http://www.epson.co.uk>

AFRICA :

Contact your dealer
 Web Address:
http://www.epson.co.uk/welcome/welcome_africa.htm
 or
<http://www.epson.fr/bienvenu.htm>

SOUTH AFRICA :

Epson South Africa
 Grnd. Flr. Durham Hse, Block 6
 Fourways Office Park
 Cnr. Fourways Blvd. & Roos Str.
 Fourways, Gauteng, South Africa.
 Tel: +27 11 201 7741
 / 0860 337766
 Fax: +27 11 465 1542
 Email: support@epson.co.za
 Web Address:
<http://www.epson.co.za>

MIDDLE EAST :

Epson (Middle East)
 P.O. Box: 17383 Jebel Ali Free Zone Dubai
 UAE(United Arab Emirates)
 Tel: +971 4 88 72 1 72
 Fax: +971 4 88 18 9 45
 Email: supportme@epson.co.uk
 Web Address:
http://www.epson.co.uk/welcome/welcome_africa.htm

< NORTH, CENTRAL AMERICA & CARIBBEANI ISLANDS >**CANADA :**

Epson Canada, Ltd.
 3771 Victoria Park Avenue
 Scarborough, Ontario
 CANADA M1W 3Z5
 Tel: 905-709-9475
 or 905-709-3839
 Web Address:
<http://www.epson.com>

COSTA RICA :

Epson Costa Rica, S.A.
 Dela Embajada Americana,
 200 Sur y 300 Oeste
 Apartado Postal 1361-1200 Pavas
 San Jose, Costa Rica
 Tel: (506) 210-9555
 Web Address:
<http://www.epson.co.cr>

MEXICO :

Epson Mexico, S.A. de C.V.
 Boulevard Manuel Avila Camacho 389
 Edificio 1 Conjunto Legaria
 Col. Irrigacion, C.P. 11500
 Mexico, DF
 Tel: (52 55) 1323-2052
 Web Address:
<http://www.epson.com.mx>

U. S. A. :

Epson America, Inc.
 3840 Kilroy Airport Way
 Long Beach, CA 90806
 Tel: 562-276-4394
 Web Address:
<http://www.epson.com>

< SOUTH AMERICA >

ARGENTINA :

Epson Argentina S.A.

Avenida Belgrano 964/970 Capital Federal
1092, Buenos Aires, Argentina Tel: (54 11)
5167-0300
Web Address:
<http://www.epson.com.ar>

BRAZIL :

Epson Do Brasil Ltda.

Av. Tucunare, 720
Tambore Barueri,
Sao Paulo, SP 0646-0020, Brazil
Tel: (55 11) 4196-6100
Web Address:
<http://www.epson.com.br>

< ASIA & OCEANIA >

AUSTRALIA :

EPSON AUSTRALIA PTYLIMITED

3, Talavera Road, N.Ryde NSW 2113,
AUSTRALIA
Tel: 1300 361 054
Web Address:
<http://www.epson.com.au>

CHINA :

**EPSON (BEIJING) TECHNOLOGY
SERVICE CO.,LTD.**

8F,A. The Chengjian Plaza NO.18
Beitaipingzhuang Rd.,Haidian District,Beijing,
China
Zip code: 100088
Tel: 010-82255566-606
Fax: 010-82255123

**EPSON (BEIJING) TECHNOLOGY
SERVICE CO.,LTD.SHANGHAI
BRANCH PANYU ROAD SERVICE
CENTER**

NO. 127 Panyu Road, Changning District,
Shanghai China
ZIP code: 200052
Tel: 021-62815522
Fax: 021-52580458

**EPSON (BEIJING) TECHNOLOGY
SERVICE CO.,LTD.GUANGZHOU
BRANCH**

ROOM 1405,1407 Baoli Plaza,NO.2 , 6th
Zhongshan
Road,Yuexiu District, Guangzhou
Zip code: 510180
Tel: 020-83266808
Fax: 020- 83266055

**EPSON (BEIJING) TECHNOLOGY
SERVICE CO.,LTD.CHENDU BRANCH**

ROOM2803B, A. Times Plaza, NO.2, Zongfu
Road, Chengdu
Zip code: 610016
Tel: 028-86727703/04/05
Fax: 028-86727702

CHILE :

Epson Chile S.A.

La Concepcion 322 Piso 3
Providencia, Santiago,Chile
Tel: (562) 484-3400
Web Address:
<http://www.epson.com.cl>

COLOMBIA :

Epson Colombia Ltda.

Diagonal 109, 15-49
Bogota, Colombia
Tel: (57 1) 523-5000
Web Address:
<http://www.epson.com.co>

HONGKONG :

**EPSON Technical
Support Centre
(Information Centre)**

Units 516-517, Trade Square,
681 Cheung Sha Wan Road,
Cheung Sha Wan, Kowloon,
HONG KONG
Tech. Hot Line: (852) 2827 8911
Fax: (852) 2827 4383
Web Address:
<http://www.epson.com.hk>

JAPAN :

**SEIKO EPSON
CORPORATION
SHIMAUCHI PLANT**

VI Customer Support Group:
4897 Shimauchi, Matsumoto-shi, Nagano-ken,
390-8640 JAPAN
Tel: 0263-48-5438
Fax: 0263-48-5680
Web Address:
<http://www.epson.jp>

KOREA :

EPSON KOREA CO., LTD.

11F Milim Tower, 825-22 Yeoksam-dong,
Gangnam-gu, Seoul,135-934 Korea
Tel : 82-2-558-4270
Fax: 82-2-558-4272
Web Address:
<http://www.epson.co.kr>

MALAYSIA :

**EPSON TRADING
(MALAYSIA) SDN. BHD.**

3rd Floor, East Tower, Wisma Consplant 1
No.2, Jalan SS 16/4,
47500 Subang Jaya,
Malaysia.
Tel: 03 56 288 288
Fax: 03 56 288 388
or 56 288 399

SINGAPORE :

**EPSON SINGAPORE
PTE. LTD.**

1 HarbourFront Place #03-02
HarbourFront Tower One
Singapore 098633.
Tel: 6586 3111
Fax: 6271 5088

PERU :

Epson Peru S.A.

Av. Del Parque Sur #400
San Isidro, Lima, 27, Peru
Tel: (51 1) 224-2336
Web Address:
<http://www.epson.com.pe>

VENEZUELA :

Epson Venezuela S.A.

Calle 4 con Calle 11-1
Edf. Epson -- La Urbina Sur Caracas, Venezuela
Tel: (58 212) 240-1111
Web Address:
<http://www.epson.com.ve>

TAIWAN :

**EPSON Taiwan
Technology & Trading Ltd.**

14F.No. 7, Song Ren Road,
Taipei, Taiwan, ROC.
Tel: (02) 8786-6688
Fax: (02) 8786-6633
Web Address:
<http://www.epson.com.tw>

THAILAND:

EPSON (Thailand) Co.,Ltd.

24th Floor, Empire Tower,
195 South Sathorn Road, Yannawa, Sathorn,
Bangkok 10120, Thailand.
Tel: (02) 6700680 Ext. 310
Fax: (02) 6070669
Web Address:
<http://www.epson.co.th>

Všechna práva jsou vyhrazena. Bez předchozího písemného povolení společnosti Seiko Epson Corporation je zakázáno reprodukovat libovolnou část této publikace, ukládat ve vyhledávacím systému nebo přenášet libovolnou formou nebo prostředky, a to elektronicky, mechanicky, kopírováním, nahráváním nebo jakýmkoli jiným způsobem. Společnost neponese přímou odpovědnost za použití zde uvedených informací. Neodpovídá ani za případné škody plynoucí z použití zde uvedených informací.

Společnost Seiko Epson Corporation ani její dceřiné společnosti nejsou vůči kupujícímu odpovědny za tento výrobek ani vůči třetím stranám za případné škody, ztráty, náklady nebo výdaje vzniklé kupujícímu nebo třetím stranám v důsledku: nehody, nesprávného použití nebo zneužití tohoto produktu nebo neoprávněné úpravy, opravy nebo změny tohoto produktu nebo (s výjimkou USA) nedodržení přísného souladu s provozními a servisními pokyny společnosti Seiko Epson Corporation.

Společnost Seiko Epson Corporation nezodpovídá za žádné škody nebo problémy způsobené použitím jakýchkoli příslušenství nebo spotřebního materiálu, které nenesou označení původních produktů Original Epson Products nebo schválených produktů Epson Approved Products společnosti Seiko Epson Corporation.

Obsah této příručky může být měněn a aktualizován bez předchozího upozornění.

Obrázky a obrazovky použité v této publikaci se mohou lišit od aktuálních obrázků a obrazovek.

Ochranné známky

Loga Windows Media a Windows jsou ochranné známky nebo registrované ochranné známky společnosti Microsoft Corporation ve Spojených státech a jiných zemích.

XGA je ochranná známka nebo registrovaná ochranná známka společnosti International Business Machine Corporation.

iMac je registrovaná ochranná známka společnosti Apple Inc.

Vyrobeno podle licence společnosti Dolby Laboratories. „Dolby“, „Pro Logic“ a symbol dvojitého písmene D jsou ochranné známky společnosti Dolby Laboratories.

Manufactured under license under U.S. Patent #'s: 5,451,942; 5,956,674; 5,974,380; 5,978,762; 6,487,535 & other U.S. and worldwide patents issued & pending. DTS and DTS Digital Surround are registered trademarks and the DTS logos and Symbol are trademarks of DTS, Inc. © 1996-2007 DTS, Inc. All Rights Reserved.

DivX, DivX Ultra Certified, and associated logos are trademarks of DivX, Inc. and are used under license.

Pixelworks a DNX jsou ochranné známky společnosti Pixelworks, Inc.

Logo DVD Video je ochranná známka.

Respektujeme další ochranné známky nebo registrované ochranné známky příslušných společností, i když zde nejsou uvedeny.