

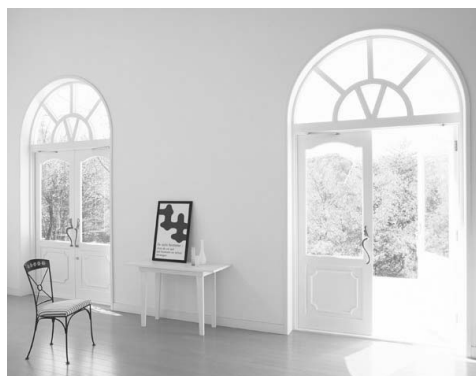























# Home Entertainment Projector EH-DM2

## Brugervejledning



## Symboler brugt i denne vejledning

	<p>Angiver oplysninger, der ved manglende overholdelse kan forårsage beskadigelse af eller fejl på enheden.</p>
	<p>Angiver yderligere oplysninger og tip, der kan være nyttige at kende inden for et bestemt emne.</p>
	<p>Angiver en side, hvor der kan findes nyttige oplysninger om visse emner.</p>
	<p>Angiver driftsmetoder og rækkefølgen af handlinger. Den angivne procedure skal udføres i den rækkefølge, der angives af de nummererede trin.</p>
	<p>Angiver knapper på fjernbetjeningen eller selve projektoren.</p>
<p>"(Navn på menu)"</p>	<p>Angiver menupunkter og meddelelser, som vises på skærmen. Eksempel: "Lysstyrke"</p>
 	<p>Alt efter disktypen kan der udføres forskellige funktioner og handlinger. Disse symboler viser, hvilken type disk der bruges.</p> <div style="display: flex; justify-content: space-around; align-items: flex-start;"> <div style="text-align: center;">    </div> <div style="text-align: center;">    </div> <div style="text-align: center;">    </div> <div style="text-align: center;">    </div> <div style="text-align: center;">    </div> <div style="text-align: center;">    </div> <div style="text-align: center;">    </div> <div style="text-align: center;">    </div> </div>

# Indhold

Sikkerhedsinstruktioner.....	2
Brug og opbevaring.....	8
Disks og USB-lagerenheder.....	10
Navne på dele og funktioner.....	12
Klargøring af fjernbetjeningen.....	16

## Lynstart

Installation.....	18
Fremvisningsafstand og skærmstørrelse.....	18
Tilslutning af strømkabel.....	18
Afspilning af disk.....	19
Afspilning af disk med projicering.....	19
Justering af billedposition og lyd.....	20
Stop afspilningen.....	22
Sådan slukkes projektoren.....	22
Grundlæggende afspilning.....	23
Pause.....	23
Søgning frem/tilbage.....	23
Spring over.....	24
Frame advance.....	24
Afspilning i slowmotion.....	24
Midlertidig brug af projektorlampen til belysning (Break).....	25
Farvestatus.....	25
Mute.....	25

## Avancerede betjeningsmetoder

Sådan bliver du afspilningsekspert.....	26
Afspilning fra en DVD-menu.....	26
Afspilning af en video-cd fra en menu.....	27
Afspilning af JPEG, MP3/WMA og DivX®.....	29
Afspilning med valg af kapitel- eller spornummer.....	32
Gentag afspilning og vilkårlig afspilning.....	32
Programmeret afspilning.....	34
Zoom In.....	35
Ændring af lyd sproget.....	36
Ændring af undertekstvisningen.....	36
Ændring af vinklen.....	37
Handlinger, der kan udføres fra skærmen med afspilningsoplysninger.....	37
Indstilling af den automatiske slukfunktion.....	39
Ændring af billedformat.....	40
Afspilning ved tilslutning af en ydre enhed.....	42
Tilslutning af en USB-lagerenhed.....	42
Tilslutning til en anden videoenhed, et tv eller en computer.....	43
Projicering af billeder fra eksternt videoudstyr eller fra en computer.....	45
Indstillinger for lyd.....	47
Brug af hovedtelefoner.....	47
Tilslutning til lydudstyr, der har en port til digitalt koaksialt lydinput.....	48
Valg af tilstand for surroundsound (Kun via højttaler).....	48
Valg af digitale lydeffekter.....	49

## Indstillinger og justeringer

Betjening og funktioner i Ops-menu.....	50
Brug af opsætningsmenuen.....	50
Indstillingspunkter i opsætningsmenuen.....	51
Sprogkodeliste.....	53
Indstillinger for "Digital udgang" og udgangssignaler.....	54
Betjening og funktioner i menuen	
Visuel opsætning.....	55
Betjening af menuen Visuel opsætning.....	55
Menuen Visuel opsætning.....	56

## Bilag



Fejlfinding.....	58
Sådan læses indikatorerne.....	58
Når indikatorerne ikke angiver problemet.....	61
Vedligeholdelse.....	63
Rengøring.....	63
Levetid for forbrugsmaterialer.....	64
Ekstraudstyr og forbrugsmaterialer.....	64
Sådan udskiftes forbrugsmaterialer.....	65
Fremvisningsafstand og skærmstørrelse.....	69
Liste over kompatible opløsninger.....	70
Liste over kompatible MPEG-formater.....	71
Specifikationer.....	72
Ordlister.....	74
Indeks.....	75
Forespørgsler.....	76

# Sikkerhedsinstruktioner

Læs alle sikkerhedsinstruktioner og betjeningsanvisninger, før enheden tages i brug. Når du har læst alle oplysningerne, skal du gemme vejledningen til senere brug.

Symboler i dokumentationen og på enheden viser, hvordan enheden bruges korrekt.

Det er vigtigt, at du læser og forstår de symboler, der angiver forsigtighed, for at undgå personskade eller tingskade.

 <b>Advarsel</b>	Dette symbol angiver, at manglende overholdelse af oplysningerne kan forårsage personskade eller i værste tilfælde dødsfald i forbindelse med forkert håndtering.
 <b>Forsigtig</b>	Dette symbol angiver, at manglende overholdelse af oplysningerne kan forårsage personskade eller fysiske skader i forbindelse med forkert håndtering.



## Forsigtig:

For at nedsætte risikoen for elektrisk stød må dækslet eller bagbeklædningen ikke fjernes. Der er ingen indvendige dele, som brugeren selv kan udføre service på. Overlad evt. vedligeholdelse til kvalificeret servicepersonale.



Dette symbol gør brugeren opmærksom på uisoleret "farlig spænding", der kan være så kraftig, at der er risiko for at få elektrisk stød.



Dette symbol gør brugeren opmærksom på vigtige anvisninger om betjening og vedligeholdelse (service), som findes i den dokumentation, der fulgte med enheden.

## Symbolforklaring

Følgende symboler angiver en handling, der ikke må udføres:



Må ikke gøres



Må ikke adskilles



Må ikke røres



Må ikke blive våd



Må ikke bruges i våde miljøer



Må ikke anbringes på ustabil overflade

Følgende symboler angiver en handling, der skal udføres:



Anvisninger



Træk stikket ud af stikkontakten

# Vigtige sikkerhedsinstruktioner

Følg sikkerhedsinstruktionerne, når du opstiller og bruger projektoren:

- Læs disse instruktioner.
- Gem instruktionerne.
- Ret dig efter alle advarsler.
- Følg alle instruktionerne.
- Undgå brug af apparatet i nærheden af vand.
- Brug kun en tør klud ved rengøring.
- Ventilationsåbningerne må ikke tildækkes. Installationen skal foretages i henhold til producentens anvisninger.
- Apparatet må ikke installeres i nærheden af varmekilder såsom radiatorer, varmespjæld, brændeovne eller andre apparater (inkl. forstærkere), der frembringer varme.
- Du må ikke omgå sikkerheden i forbindelse med brug af et polariseret stik eller et jordstik. Et polariseret stik har to ben, hvoraf det ene er bredere end det andet. Et jordstik har to ben og en tredje gren til jordforbindelse. Det brede ben eller den tredje gren er der af hensyn til din sikkerhed. Hvis stikket ikke passer i din stikkontakt, bør du kontakte en elektriker for at få udskiftet stikkontakten med en moderne model.
- Strømkablet skal beskyttes, så det ikke bliver trådt på eller klemt, især ved stik og forlængerledninger samt der, hvor det kommer ud af enheden.
- Der må udelukkende anvendes de tilslutningsenheder/det tilbehør, producenten angiver.
- Enheden må kun bruges med den af producenten anbefalede vogn, trefod, konsol eller det af producenten anbefalede bord, eller med udstyr, der sælges med enheden. Når der bruges vogn, skal du være forsigtig, når vognen og enheden flyttes samtidig, da der kan ske personskade, hvis udstyret vælter.



- Træk stikket ud af stikkontakten under tordenvejr, eller hvis enheden ikke skal bruges igennem længere tid.
- Overlad al anden vedligeholdelse til kvalificeret servicepersonale. Enheden skal efterses, hvis den på nogen måde er beskadiget, f.eks. hvis strømkablet eller stikket er beskadiget, hvis der er spildt væske på enheden, eller hvis der er faldet genstande ned i den, hvis enheden har været udsat for regn eller fugt, hvis den ikke fungerer normalt, eller hvis den er blevet tabt.

## Advarsel

For at nedsætte risikoen for brand eller elektrisk stød må apparatet ikke udsættes for regn eller fugt.



Må ikke bruges i våde miljøer

Træk enhedens stik ud af stikkontakten, og overlad alle reparationer til kvalificeret servicepersonale, i følgende situationer:

- Hvis der kommer røg ud af enheden, hvis den lugter underligt, eller der høres usædvanlig støj fra den.
- Hvis der kommer væske eller fremmede genstande ind i enheden.
- Hvis enheden er blevet tabt, eller hvis kabinettet er blevet beskadiget.

Fortsat brug i sådanne situationer kan forårsage brand eller elektrisk stød.

Du må ikke selv udføre reparationerne. Overlad alle reparationer til kvalificeret servicepersonale.

Anbring enheden i nærheden af en stikkontakt, så stikket hurtigt kan trækkes ud.



Træk stikket ud af stikkontakten

Du må aldrig åbne enhedens låger, medmindre det specifikt er beskrevet i denne vejledning.

Du må aldrig adskille eller ændre enheden. Overlad alle reparationer til kvalificeret servicepersonale.

Elektrisk spænding i enheden kan forårsage alvorlig personskade.



Må ikke adskilles

Du må ikke udsætte enheden for vand, regn eller meget fugt.



Må ikke bruges i våde miljøer

Du må kun bruge den strømkilde, der angives på enheden. Brug af en anden strømkilde kan forårsage brand eller elektrisk stød. Hvis du ikke sikker på, hvilken type strøm der anvendes, skal du kontakte din forhandler eller det lokale elselskab.



Må ikke gøres

Kontrollér specifikationerne på ledningen. Hvis du bruger en forkert ledning, kan det medføre risiko for brand eller elektrisk stød.

Enhedens medfølgende strømkabel er i overensstemmelse med kravene til strømforsyningen i det land, hvor enheden er købt. Hvis enheden bruges i det land, hvor den blev købt, må du ikke bruge andet strømkabel end det, der fulgte med enheden. Hvis enheden bruges i et oversøisk land, skal du kontrollere den strømforsyning, stikkontakt og spænding, der kan bruges med enheden for at overholde lokale standarder, og købe det korrekte strømkabel i det pågældende land.



Anvisninger

Når stikket håndteres, skal følgende forholdsregler overholdes.

Hvis du ikke overholder sikkerhedsforanstaltningerne, kan det medføre risiko for brand eller elektrisk stød.

- Du må ikke overbelaste stikkontakter, forlængerledninger eller stikkontakter med flere udtag.
- Du må ikke sætte et stik i en støvet stikkontakt.
- Stikket skal sidde korrekt i kontakten.
- Rør ikke stikket, hvis du har våde hænder.
- Du må ikke trække i strømkablet, når stikket skal fjernes. Du skal altid tage fat i stikket, når det trækkes ud.



Anvisninger

Du må ikke bruge et beskadiget strømkabel. Der kan opstå brand, eller du kan få elektrisk stød.

- Du må ikke ændre et strømkabel.
- Du må ikke anbringe tunge genstande oven på strømkablet.
- Du må ikke bøje, sno eller trække hårdt i strømkablet.
- Strømkablet må ikke ligge i nærheden af varme elapparater.

Hvis strømkablet bliver beskadiget (så trådene blottes eller knækker), skal du kontakte forhandleren, og få et nyt.



Må ikke gøres

## Advarsel

Du må ikke røre ved stikket i tordennejr, da du kan få elektrisk stød.



Må ikke røres

Du må ikke anbringe beholdere med væske, vand eller kemikalier oven på enheden.  
Hvis beholderen vælter, så indholdet kommer ind i enheden, kan det forårsage brand, eller du kan få elektrisk stød.



Må ikke  
blive våd

Du må ikke se direkte ind i enhedens objektiv, når lampen er tændt, da det skarpe lys kan beskadige øjnene.



Må ikke gøres

Du må ikke skubbe metalgenstande eller brandbare genstande eller andre fremmedmaterialer gennem luftindsugnings- og udsugningsåbningerne, da det kan forårsage brand, eller du kan få elektrisk stød.



Må ikke gøres

Projektorens lyskilde består af en kviksølvslampe med højt indre tryk. Sørg for at overholde anvisningerne nedenfor.

Manglende overholdelse af følgende punkter kan forårsage personskade eller forgiftning.

- Undgå at beskadige eller støde lampen.
- Gassen i kviksøvlamper indeholder kviksølvdampe. Hvis lampen går i stykker, skal der luftes ud i rummet for at undgå, at de frigivne gasser inhaleres eller kommer i kontakt med øjne eller mund.
- Du må ikke stå med hovedet tæt på enheden, mens den bruges.

*Hvis lampen går i stykker, og du inhalerer gas eller får glasskår fra lampen i øjnene eller i munden, eller i øvrigt bliver utilpas, skal du omgående søge læge.*



Anvisninger











Du må ikke efterlade enheden eller fjernbetjeningen med isatte batterier i køretøjer med lukkede vinduer, hvis køretøjet er udsat for direkte sollys. Enhederne må heller ikke efterlades andre steder, hvor der er høje temperaturer.

Enhedernes form kan ændres, eller de kan gå i stykker og forårsage brand.



Må ikke gøres

## Forsigtig

<p><b>KLASSE 1 LASER-produkt</b> Det øverste dæksel må ikke åbnes. Apparatet har ingen indvendige dele, som brugeren selv kan udføre service på.</p>	 Må ikke adskilles
<p>Du må ikke bruge enheden på steder, hvor der er meget fugt eller støv, i nærheden af koge- eller varmeapparater, eller på steder, hvor den kommer i kontakt med røg eller damp. Du må ikke opbevare enheden udendørs i længere tid. Der kan opstå brand, eller du kan få elektrisk stød.</p>	 Må ikke gøres
<p>Du må ikke blokere stik og åbninger i enhedens kabinet. De sørger for ventilation og forhindrer overopvarmning af enheden.</p> <ul style="list-style-type: none"><li>• Materiale eller papir kan suges ind mod luftfilteret under enheden, når den er i brug. Fjern alt under enheden, der kan tænkes at kunne sætte sig fast på luftfilteret. Hvis enheden placeres ved en væg, skal der være mindst 20 cm afstand mellem væggen og udsugningsåbningen.</li><li>• Sørg for, at der er mindst 10 cm mellem indsugningsåbning og væg el.lign.</li><li>• Du må ikke anbringe enheden på en sofa, et tæppe eller en anden blød overflade eller i en lukket kasse, medmindre der er sørget for tilstrækkelig ventilation.</li></ul>	 Må ikke gøres
<p>Du må ikke anbringe enheden på en ustabil vogn, et ustabilt stativ eller bord. Enheden kan falde ned eller vælte og forårsage personskade.</p>	 Må ikke anbringes på ustabil overflade
<p>Du må ikke stå på enheden eller anbringe tunge genstande på den. Enheden kan falde gå i stykker eller vælte og forårsage personskade.</p>	 Må ikke gøres
<p>Du må ikke anbringe noget, der kan vikles omkring enheden eller blive beskadiget af varmen i nærheden af udsugningsåbningerne, eller holde hænder eller ansigt i nærheden af ventilationsåbningerne, mens projektoren kører. Den varme luft fra udsugningsåbningerne kan give forbrændinger, få genstande til at slå sig eller forårsage andre ulykker.</p>	 Må ikke gøres
<p>Du må aldrig fjerne lampen umiddelbart efter brug, da den er meget varm. Før lampen fjernes, skal du slukke for strømmen og lade lampen køle helt af i det stykke tid, der er angivet i denne vejledning. Varmen kan give forbrændinger eller anden personskade.</p>	 Må ikke gøres
<p>Du må ikke anbringe åben ild, f.eks. lys, på eller i nærheden af enheden.</p>	 Må ikke gøres
<p>Du skal trække stikket ud af kontakten, når enheden ikke skal bruges i længere tid. Isoleringen kan svækkes og forårsage brand.</p>	 Træk stikket ud af stikkontakten
<p>Sørg for at kontrollere, at strømmen er afbrudt, at stikket er trukket ud af stikkontakten, og at alle kabler er afbrudt, før enheden flyttes. Der kan opstå brand, eller du kan få elektrisk stød.</p>	 Træk stikket ud af stikkontakten



## Forsigtig

Træk stikket til enheden ud af stikkontakten før rengøring.  
På denne måde undgår du at få elektrisk stød under rengøringen.



Træk stikket  
ud af  
stikkontakten

Du må ikke rengøre enheden med våde klude eller opløsningsmidler som sprit, fortynder eller rensebenzin.

Indtrængen af vand eller svækkelse og brud på enhedens kabinet kan give elektrisk stød.



Anvisninger

Forkert brug af batteriet kan føre til udsivet batterivæske og beskadigelse på batteriet. Dette kan forårsage brand, personskade eller ætse enheden. Når batterierne udskiftes, skal følgende forholdsregler overholdes:

- Sørg for at batteripolerne (+ og -) vender korrekt, når batterierne indsættes.
- Du må ikke bruge forskellige typer batterier eller blande gamle og nye batterier.
- Du må ikke bruge andre batterier end de, der angives i denne vejledning.
- Hvis batterierne lækker, tørres væsken væk med en blød klud. Vask omgående hænderne, hvis der kommer væske på dem.
- Udskift batterierne, så snart de er opbrugte.
- Fjern batterierne, hvis du ikke bruger projektoren i en længere periode.
- Du må ikke udsætte batterier for varme eller åben ild, og de må ikke komme i vand.
- Brugte batterier skal kasseres i overensstemmelse med lokale regler.
- Batterier skal opbevares uden for børns rækkevidde. Batterier må ikke sluges – børn kan blive kvalt, hvis de sluger dem.



Anvisninger

Pas på, at der ikke er skruet for højt op for lyden fra starten.

Der kan opstå en pludselig, høj lyd, som kan beskadige højttaleren og give høreskader. Af sikkerhedshensyn bør man skrue ned for lyden, før man slukker for apparatet. Der kan så gradvist skrues op, når det er tændt igen.



Må ikke gøres

Hvis man bruger hovedtelefoner bør der ikke skrues for højt op for lyden.

Du risikerer at få høreskader, hvis du lytter til lyd ved høj lydstyrke gennem længere tid.



Må ikke gøres

Følg enhedens vedligeholdelsesinterval. Hvis enhedens inderside ikke er blevet gjort ren i en længere periode, kan der samle sig støv, hvilket kan forårsage brand eller være årsag til elektrisk stød.

Luftfilteret skal udskiftes regelmæssigt og efter behov.

Kontakt forhandleren efter behov for at få den indvendige del af enheden gjort ren.



Anvisninger

# Brug og opbevaring

Læg særligt godt mærke til følgende råd for at undgå funktionsfejl og beskadigelser.

## Bemærkninger angående håndtering og opbevaring

- Sørg for at overholde drifttemperaturen og opbevaringstemperaturen, der angives i denne vejledning, når projektoren bruges og opbevares.
- Du må ikke anbringe enheden på steder, hvor den udsættes for vibrationer eller stød.
- Apparatet må ikke installeres i nærheden af tv-, radio- eller videoudstyr, der danner magnetiske felter.

Dette kan påvirke enhedens lyd og billede negativt og føre til fejl. Hvis der opstår sådanne symptomer, skal enheden flyttes længere væk fra eventuelt tv-, radio- og videoudstyr.

- Du må ikke bruge projektoren i følgende situationer. Manglende overholdelse kan forårsage betjeningsproblemer og ulykker.

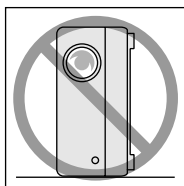

Når projektoren står på siden.

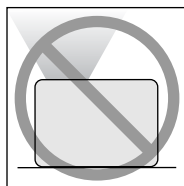

Når projektorens forside vender opad.

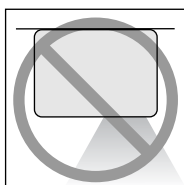

Når projektorens forside vender nedad.

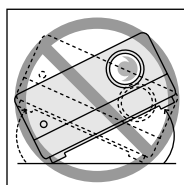

Når projektoren står skråt.

- Apparatet må ikke flyttes under fremvisningen. I modsat fald kan der opstå skader på disken eller funktionsfejl.
- Apparatet bør ikke anvendes eller opbevares i røgfyldte omgivelser, hverken pga. cigaretrøg eller anden form for røg, eller i meget støvede lokaler. I modsat fald kan der opstå forringet billedkvalitet.
- Rør ikke objektivet med de bare hænder. Billedet projiceres ikke tydeligt, hvis der sidder fingeraftryk eller mærker på objektivet. Sæt objektivdækslet på, når enheden ikke bruges.
- EPSON kan ikke holdes ansvarlige for skader opstået som følge af projektorens eller lampens

funktionssvigt udover det ansvar, der er indeholdt i garantibetingelserne.

- Enheden kan opbevares stående lodret på en hylde, osv., da den har hvilepuder på siden. Når enheden opbevares lodret, skal den stå på en stabil flade, og hvilepuderne skal vende nedad. Sørg for at anbringe enheden i den medfølgende opbevaringskasse, så der ikke kommer støv ind i indsugningsåbningen.

## Kondensation

Hvis du flytter enheden fra et koldt til et varmt rum, eller hvis rummet, som enheden står i, opvarmes hurtigt, kan der dannes kondens (fugt) i enheden eller på objektivets overflade. Hvis der dannes kondens, kan det ikke alene forårsage fejl, f.eks. utydeligere billede, det kan også beskadige disken og/eller andre dele. Du kan undgå, at der dannes kondens i enheden ved at installere den i rummet ca. en time, før den skal bruges. Hvis der alligevel dannes kondens, skal du trække stikket ud af stikkontakten og vente en time eller to, før enheden bruges.

## Lampe

Projektorens lyskilde består af en kviksølvslampe med højt indre tryk.

En kviksølvslampe karakteriseres ved følgende:

- Lampens intensitet aftager, efterhånden som den bruges.
- Lampen lyser ikke eller springer med en høj lyd, når den når slutningen af sin levetid.
- Lampens levetid varierer meget, afhængigt af den enkelte lampe og driftsmiljøet. Du bør derfor altid have en reservelampe liggende.
- Lampens risiko for at gå i stykker øges, når udskiftningsperioden er udløbet. Når meddelelsen om udskiftning af lampen vises, skal lampen udskiftes med en ny snarest muligt.
- Dette produkt omfatter en lampekomponeent, der indeholder kviksølv (Hg). Følg de lokale regler for bortskaffelse og genindvinding. Lampen må ikke bortskaffes med almindeligt husholdningsaffald.

## LCD-panel

- LCD-panelet er fremstillet med en særlig højpræcisionsteknologi. Der kan dog forekomme sorte prikker på panelet, eller det kan ske, at røde, blå eller grønne prikker lyser kraftigt op. Der kan også forekomme stregformede uregelmæssigheder i farve eller lysstyrke. Dette skyldes LCD-panelets karakteristika, og det er ikke fejl.
- Hvis der projiceres et stillbillede med høj kontrast i over 15 minutter, kan der opstå det, der kaldes "screen burn". Det vil sige, at billedet brænder sig fast på objektivet og efterlader en skygge. Hvis der opstår "screen burn", skal der projiceres et lys billede (hvis du bruger computer: så lys en animation som muligt), indtil "screen burn"-problemet forsvinder. Det tager ca. 30 til 60 minutter, afhængigt af omfanget af den pågældende "screen burn". Kontakt forhandleren, hvis "screen burn"-problemet ikke forsvinder. ↪ s. 76

## Flytning af enheden

- Luk objektivdækslet.
- Fjern en eventuel disk.
- Skru enhedens fødder ind, hvis de er skruet ud.
- Flyt enheden ved at tage fat i håndtaget, som vist på tegningen nedenfor.

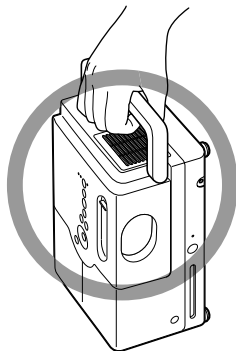

## Forsigtighedsregler ved transport

- Enheden indeholder mange glasdele og præcisionsdele. Du kan undgå at noget går i stykker under en flytning ved at genbruge den kasse og beskyttelsesemballage, som enheden var pakket ind i ved købet. Hvis du ikke længere har den originale emballage, skal enhedens yderside beskyttes med stødabsorberende materiale, og enheden skal derefter anbringes i en kraftig kasse. Kassen skal mærkes, så det tydeligt fremgår, at den indeholder præcisionsudstyr.
  - Luk objektivdækslet, og pak enheden ned.
  - Hvis man bruger en kurertjeneste, bør vedkommende gøres opmærksomme på, at apparatet indeholder præcisionsudstyr og bør håndteres derefter.
- \* Garantien dækker ikke eventuelle beskadigelser på produktet, der opstår under transport.

## Ophavsret























Kopiering af en disk med henblik på transmission, offentlig fremvisning, offentlig musikalsk fremførelse eller udlejning (uanset vederlag eller betaling eller mangel på samme) uden tilladelse fra ophavsrettens indehaver er strengt forbudt.













# Disks og USB-lagerenheder

## Disks

### Understøttede disktyper

Følgende disks kan afspilles:

Disktype	Symboler i denne vejledning	Beskrivelse
Dvd-video 	 	Almindelig tilgængelig software, der indeholder højkvalitetsfilm og forskellige visuelle billeder. Der kan ikke afspilles DVD-video, hvis diskens regionskode ikke svarer til regionskoden på den etiket, der sidder på siden af apparatet.
Dvd+rw Dvd+r Dvd+r DL Dvd-rw Dvd-r Dvd-r DL  	       	Dvd-disks, der er nævnt i venstre kolonne, og optaget med en anden dvd-optager. <ul style="list-style-type: none"><li>• Enheden kan afspille en dvd-disk, der indeholder billeder i videoformat.</li><li>• Enheden kan afspille en dvd-disk, der indeholder billeder i VR-format.</li><li>• Enheden kan afspille en disk, hvis den er blevet "afsluttet" af den dvd-optager, som billederne blev optaget med.</li><li>• Enheden kan afspille filer, der er optaget i ISO 9660/UDF-format: MP3/WMA/JPEG/MPEG1/2/4/ DivX<sup>®</sup>3/4/5/6/DivX<sup>®</sup> Ultra  </li><li>• Enheden kan kun afspille den første session, selvom den understøtter flere sessioner.</li></ul>
Video-cd  	 	Software, der indeholder billeder og lyd. <ul style="list-style-type: none"><li>• Enheden kan afspille en video-cd (version 2.0) med PBC (afspilningskontrol).</li><li>• Enheden kan afspille en Super Video CD (SVCD).</li></ul>
Cd 	 	Software, der indeholder lyd og tale.

Cd-r/rw Cd+r/rw  	       	Cd'er, der er oprettet på en cd-optager eller en computer. <ul style="list-style-type: none"><li>• Enheden kan afspille filer, der er optaget i ISO 9660 level-1 eller -2/UDF-format: MP3/WMA/JPEG/Kodak-billed-cd/FujiColor CD/MPEG1/2/4/ DivX<sup>®</sup>3/4/5/6/DivX<sup>®</sup> Ultra  </li><li>• Enheden understøtter det udvidede format Joliet.</li><li>• Enheden understøtter flere sessioner.</li><li>• Enheden kan afspille en disk, der er optaget med "packet writing".</li></ul>
--	--	--

- For kopibeskyttede cd-disks, som ikke svarer til compact disc-standard (cd-standard) kan funktion og tonal kvalitet ikke garanteres ved anvendelse af dette apparat. At en cd er i overensstemmelse med cd-standarden, vises med følgende compact disc-logo. Kontroller, om dette logo findes på lydskens pakke.  

- Dette apparat passer til tv-signalformaterne NTSC og PAL.
- Afspilningsfunktionerne på en dvd-video, SVCD og video-cd kan være begrænset af softwareproducenterne. Da denne enhed afspiller indholdet af en disk, fungerer visse funktioner muligvis ikke. Læs de oplysninger til brugeren, som fulgte med den disk, der afspilles.
- Du kan muligvis ikke afspille en dvd-r/r DL/rw, dvd+r/r, DL/rw, cd-r/rw og cd+r/rw, der er ridset, snavset, deformeret, eller hvis optagelses status eller optagelses betingelser ikke er egnet. Det kan desuden tage et stykke tid, før enheden har læst diskens data.
- CPRM (Indholdsbeskyttelse for skrivbare medier)-kompatible DVD-R-disks optaget i VR-format kan ikke afspilles på denne maskine.
- Enheden understøtter afspilning af lyd på følgende disks:

- MIX-MODE-cd - Cd-G - Cd-EXTRA  
- Cd-TEXT

## Disktyper, der ikke understøttes

- Følgende disks understøttes ikke:
  - Dvd-rom
  - Cd-rom
  - Foto-cd
  - Dvd-lyd
  - SACD
  - DACD
  - Dvd-ram
- Runde disks med en anden diameter end 8 eller 12 cm.
- Disks med afvigende form.

## Håndtering af disks

- Undgå at berøre afspilningssiden med bare hænder.
- Sørg for, at disks opbevares i etuierne, når de ikke er i brug.
- Undgå opbevaring af disks på steder med høj luftfugtighed eller direkte sollys.
- Hvis der er snavs, f.eks. støv eller fingeraftryk, på diskens afspilningsflade, kan det forringe billed- og lyd kvaliteten. Når afspilningsfladen er snavet, skal den tørres forsigtigt af med en blød, tør klud. Tør fra midten af disken og udad.

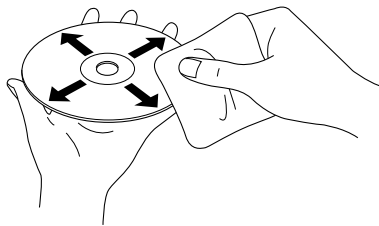

- Undgå brug af rengøringsmidler såsom benzin eller antistatiske produkter beregnet til grammofonplader.
- Du må ikke klistre papir eller etiketter på en disk.

## Understøttede USB-lagerenheder

- Enheden understøtter installation og afspilning af følgende USB 1.1-baserede enheder:
  - USB-hukommelse (kun enheder, der ikke er installeret med sikkerhedsfunktion).
  - Multikortlæser
  - Digitalkamera (hvis kameraet understøtter USB).
- Brug en multikortlæser til at slutte et SD-hukommelseskort eller et andet medie til enheden.
- Enheden understøtter filsystemerne FAT16 og FAT32.
- Nogle systemfiler understøttes ikke. Hvis et medie ikke understøttes, skal det formateres i Windows, før brug.

- Denne enhed kan kun afspille et hukommelseskort, selvom der er isat flere hukommelseskort i kortlæseren. Isæt kun det kort, der skal afspilles.

## Specifikationer for understøttede filer

Filformat	Filtypenavn*	Specifikationer
MP3	".mp3" eller ".MP3"	Bithastighed: 16 til 320 Kbps Samplingfrekvens: 11 kHz, 16 kHz, 22,05 kHz, 32 kHz, 44,1 kHz og 48 kHz
WMA	".wma" eller ".WMA"	Bithastighed: 64 til 192 Kbps Samplingfrekvens: 44,1 kHz og 48 kHz
DivX® DivX® Ultra	".divx" eller ".DIVX", ".avi" eller ".AVI"	Op til 3 Mbps Maksimum antal pixel: 720 x 576 pixel Optimal billedhastighed: 30 fps En fil er ikke altid i filformatet DivX®, selvom filtypenavnet er ".avi" eller ".AVI". I sådanne situationer kan filen ikke afspilles.
JPEG	".jpg" eller ".JPG"	Antal pixel: Op til 3027 x 2048 pixel Enheden understøtter ikke Motion JPEG. Enheden understøtter JPEG-data, der er oprettet med et digitalkamera, der understøtter DCF-standarden (Design rule for Camera File system). Billeder afspilles muligvis ikke, hvis digitalkameraets funktion til automatisk rotering af stillbilleder er aktiveret, eller hvis dataene behandles, redigeres eller gemmes igen med computersoftware til billedredigering.

\*Filnavne vises ikke korrekt, hvis de indeholder dobbeltbyttetegn.

Filstørrelse	4 GB
Samlet antal filer*	648 filer (inklusive mapper) + 2 standardmapper
Samlet antal mapper*	Op til 300 mapper

\*Dette tal er ubegrænset, hvis "MP3/JPEG Nav" er indstillet til "Ingen menu" i indstillingsmenuen.

# Navne på dele og funktioner

## Front

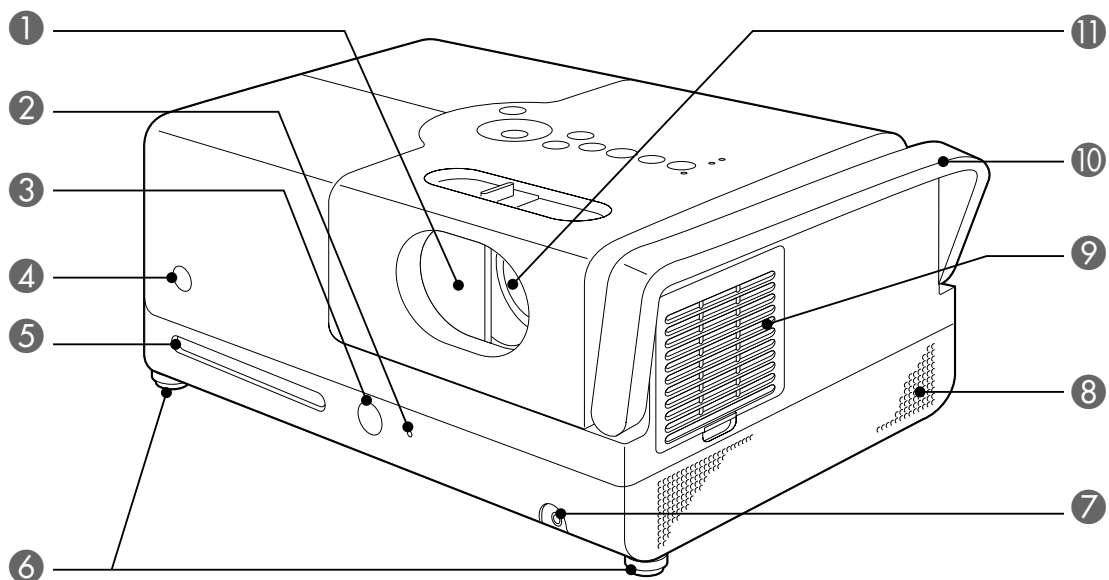

Navn	Funktion
1 <b>Objektivdæksel, der kan skubbes til side</b>	Luk objektivdækslet for at beskytte objektivet, når enheden ikke er i brug. Projiceringen kan stoppes ved at lukke objektivdækslet, mens der projiceres et billede. Når dækslet har været lukket i 30 minutter, slukker enhedens lampe automatisk. <a href="#">↗</a> s. 18
2 <b>Indikator for disk</b>	Lyser grønt, når der sidder en disk i disklotten. <a href="#">↗</a> s. 19
3 <b>Skub ud (knap)</b>	Tryk på denne knap for at åbne disklotten og tage en disk ud. <a href="#">↗</a> s. 22
4 <b>Fjernbetjeningsmodtager</b>	Modtager signaler fra fjernbetjeningen. <a href="#">↗</a> s. 16
5 <b>Diskslot</b>	Indsæt den disk, der skal afspilles. <a href="#">↗</a> s. 19
6 <b>Fødder</b>	Fødderne på siden kan gøres længere ved at skrue på dem. Hvis fødderne skrues ud til maksimal længde, hælder enheden ca. 5 grader. <a href="#">↗</a> s. 21
7 <b>Stik til hovedtelefoner</b>	Bruges til at slutte hovedtelefoner til enheden. <a href="#">↗</a> s. 47
8 <b>Højtalere</b>	Findes til højre og venstre på enheden og understøtter Dolby Virtual Speaker. <a href="#">↗</a> s. 48
9 <b>Ventilationsåbning</b>	Suger kølende luft ind i enheden. Hvis der samles støv i indsugningsåbningen, kan det få temperaturen inde i enheden til at stige. Dette kan forårsage driftsproblemer og forkorte de optiske deles levetid. Rens derfor åbningen med jævne mellemrum. <a href="#">↗</a> s. 63
10 <b>Håndtag</b>	Tag fat i dette håndtag, når enheden skal flyttes. <a href="#">↗</a> s. 9
11 <b>Objektiv</b>	Projicerer et billede.

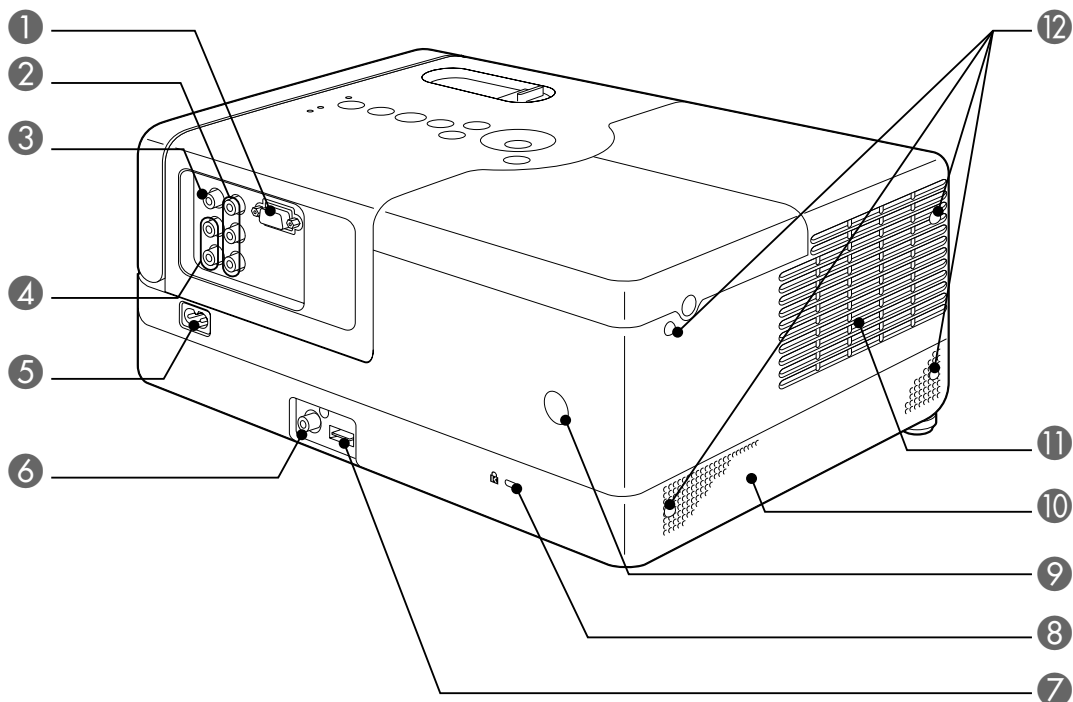

Navn	Funktion
1 Indgangsport til computer	Kan sluttes til computerens port til RGB-output.  s. 44
2 Port til komponentinput	Kan sluttes til videoens port til komponentoutput (YCbCr eller YPbPr).  s. 44
3 Indgangsport til video	Kan sluttes til en almindelig port til billedoutput på en videoenhed.  s. 43
4 Port til lydinput	Kan sluttes til videoenhedens eller computerens port til lydoutput.  s. 43, 44
5 Stik til strømforsyning	Tilslut strømkablet.  s. 18
6 Port til digitalt koaksialt lydoutput	Kan sluttes til en lydenhed, der har en port til digitalt koaksialt lydinput.  s. 48
7 USB-port	Bruges ved tilslutning af en USB 1.1-baseret USB-hukommelse eller en multikortlæser, når der skal afspilles filer i MP3/WMA, JPEG, DivX <sup>®</sup> -format og andre formater.  s. 42
8 Sikkerhedsslot (Ⓐ)	Understøtter Microsaver-låsesystemet fra Kensington. Yderligere oplysninger findes på Kensingtons websted på adressen: <a href="http://www.kensington.com/">http://www.kensington.com/</a> .
9 Fjernbetjeningsmodtager	Modtager signaler fra fjernbetjeningen.  s. 16
10 Højttalere	Findes til højre og venstre på enheden og understøtter Dolby Virtual Speaker.  s. 48
11 Udluftningsåbning	Her kommer køleluften ud af enheden. <b> Forsigtig!</b> Sørg for, at udluftningsåbningerne ikke tildækkes, og pas på, at de ikke berøres umiddelbart efter brug af projektoren, eller mens projektoren er i brug, da de bliver meget varme.
12 Hvilepuder	Bruges, når enheden skal opbevares lodret. Når enheden opbevares lodret, skal den stå på en stabil flade, og hvilepuderne skal vende nedad. Sørg for at anbringe enheden i den medfølgende opbevaringskasse, så der ikke kommer støv ind i indsugningsåbningen.

## Set fra oven

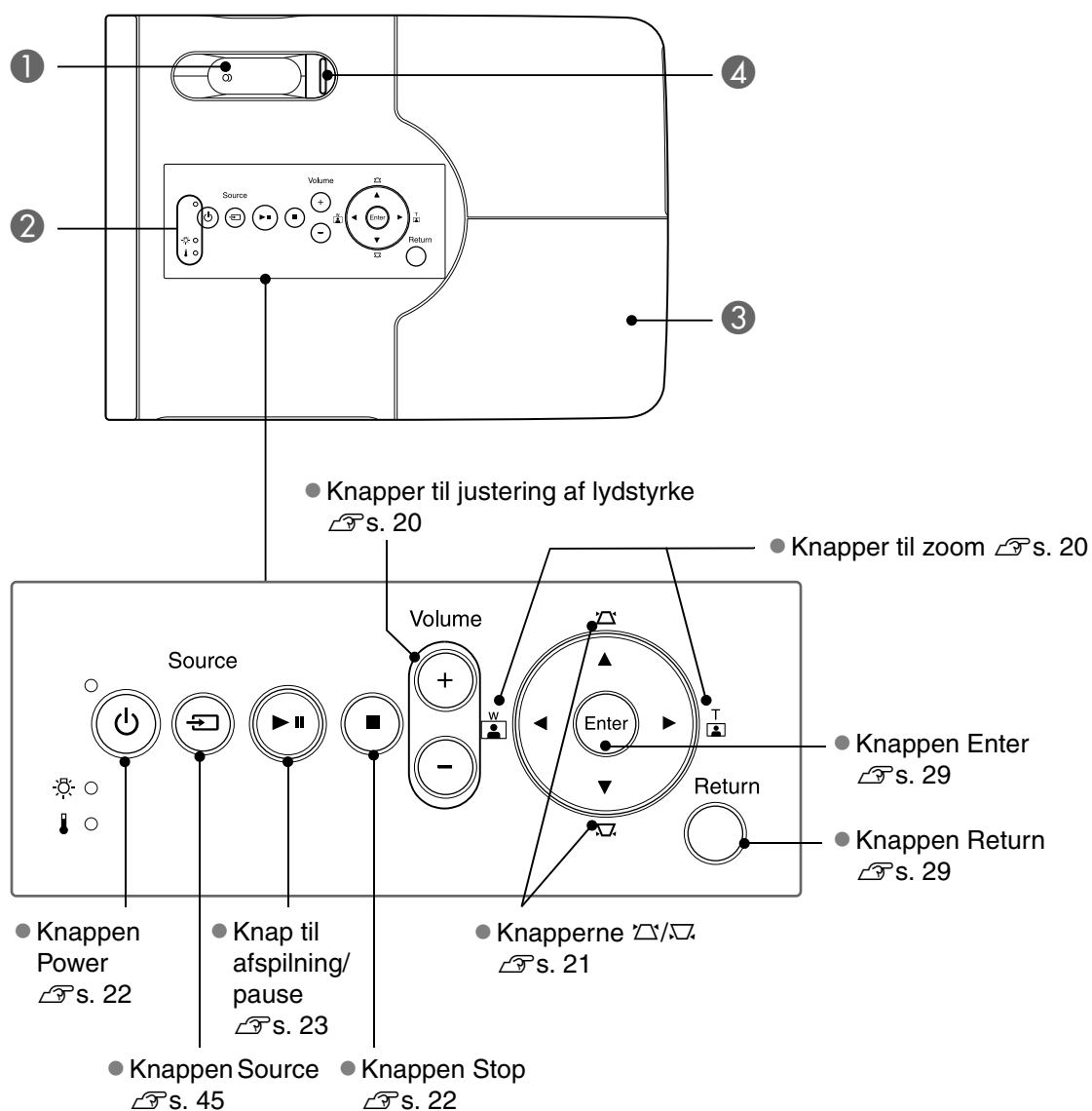





Navn	Funktion
<b>1 Fokuseringsring</b>	Flyttes til højre eller venstre for at opnå bedre billedfokus. <a href="#">s. 20</a>
<b>2 Statusindikator</b>	Hvis der opstår et problem, blinker eller lyser denne indikator for at angive problemet. <a href="#">s. 58</a>
<b>3 Lampedæksel</b>	Åbn dette dæksel, når lampen skal udskiftes. <a href="#">s. 66</a>
<b>4 Skyder til objektivdæksel</b>	Skub skyderen til en af siderne for at åbne eller lukke objektivdækslet. <a href="#">s. 18</a>

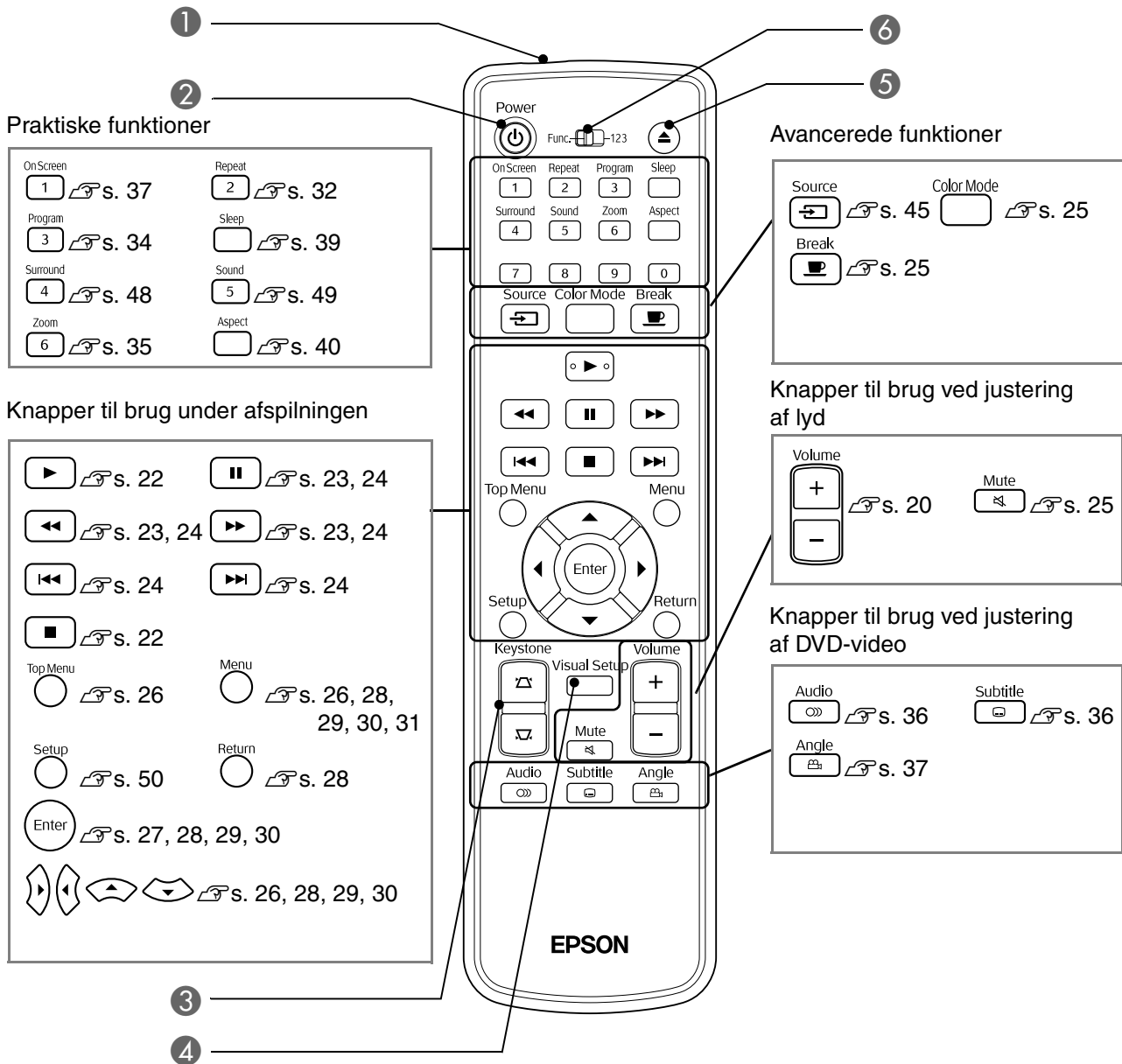

# Fjernbetjening



Navn	Funktion
<b>1 Fjernbetjeningens lysemitterende område</b>	Dette område sender fjernbetjeningens signaler. s. 16
<b>2</b> 	Tryk på denne knap for at tænde eller slukke enheden. s. 22
<b>3</b> 	Tryk på en af disse knapper for at korrigere en firkantet eller rektangulær trapezforvrængning af billedet. s. 21
<b>4</b> 	Tryk på denne knap for at åbne eller lukke menuen til justering af projiceringen eller kontrolmenuen. s. 55
<b>5</b> 	Tryk på denne knap for at åbne diskslotten og tage en disk ud. s. 22
<b>6 Funktions-/talvælger</b>	Skub denne vælger til en af siderne for at vælge mellem funktionstilstand eller taltilstand. Skub vælgeren over på Func (funktion) for at bruge en funktion. s. 26

# Klargøring af fjernbetjeningen

## Isættelse af batterier

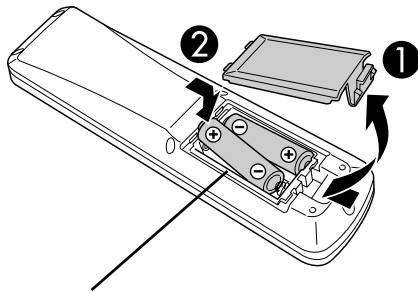

### ⚠ Forsigtig!

Kontroller placeringen af mærkerne (+) og (-) i batteriholderen for at sikre, at batterierne vender korrekt.

Ved levering sidder batterierne ikke i fjernbetjeningen.

De batterier, der leveres sammen med apparatet, skal sættes i inden brug.

- 1 Tryk på klemmen bag på fjernbetjeningen, og løft den op.
- 2 Sæt batterierne i, så polerne vender korrekt.
- 3 Luk batteridækslet igen.



Tip

Hvis fjernbetjeningen reagerer med forsinkelse, eller hvis den ikke virker efter at have været brugt i et stykke tid, skal batterierne muligvis skiftes ud. Sørg for at have to ekstra AA-batterier (manganese) parat.

## Fjernbetjeningens anvendelsesområde

### Anvendelsesområde (vandret)

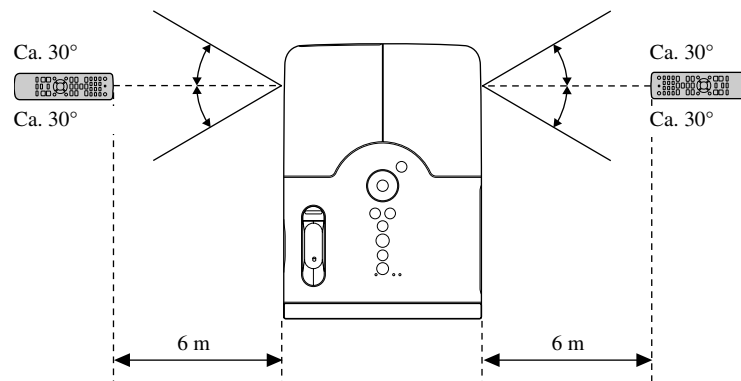

### Anvendelsesområde (lodret)

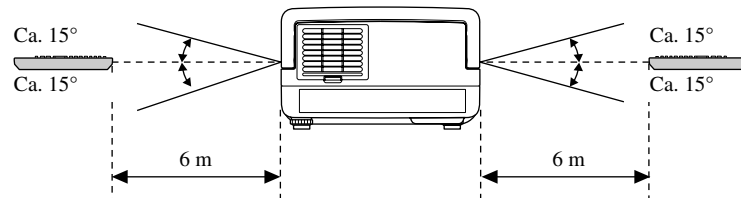

Tip

Undgå, at fjernbetjeningsmodtageren udsættes for direkte sollys eller lys fra lysstofrør. Signalet fra fjernbetjeningen kan gå tabt.

# Lynstart

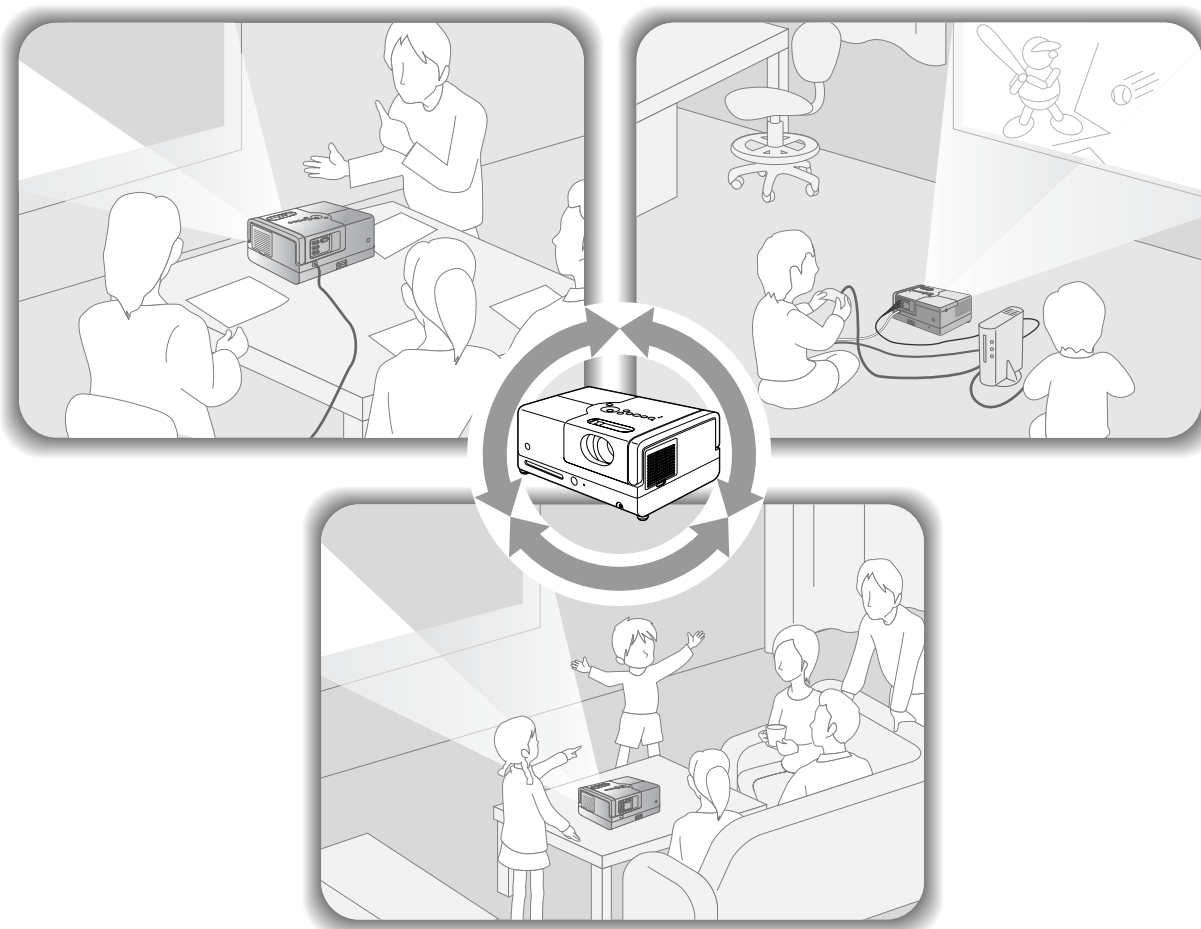

## Afspilningsprocedure

Dette kræver ikke komplicerede tilslutninger. Du behøver ikke engang vælge tv-type eller ændre indgang. Du kan nyde dine dvd'er på den store skærm ved at følge de fire nemme trin herunder. Standardhøjtalerne understøtter Dolby Virtual Speaker, så du kan nyde ægte stereosurroundsound med højre og venstre højtaler.

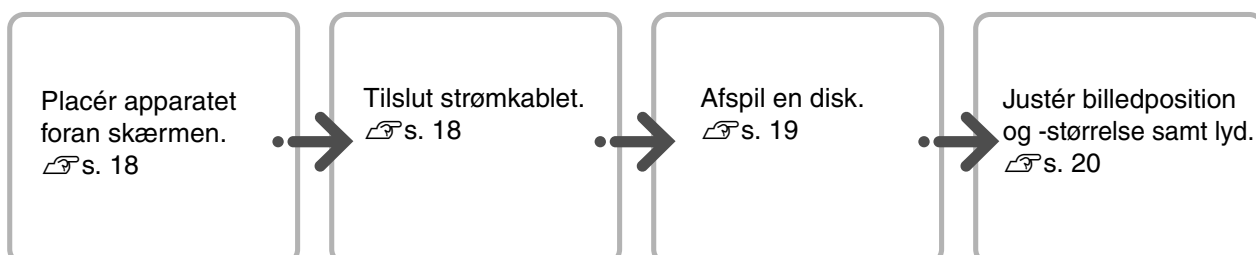

# Installation

## Fremvisningsafstand og skærmstørrelse

- 1 Anbring enheden på et sted, hvor det er muligt at projicere den optimale billedstørrelse på et lærred.

Hvis du f.eks. bruger formatet 16:9 på et widescreenlærred på 80", skal enheden anbringes ca. 237 cm fra lærredet.

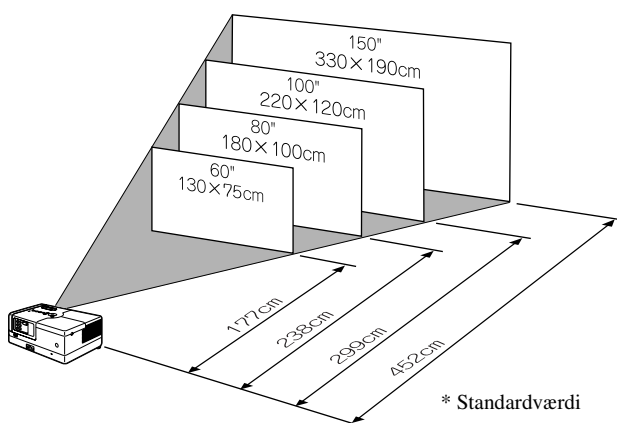

Jo længere enheden flyttes væk fra skærmen, jo større bliver det viste billede.

Detaljerede oplysninger om afstandsværdier:

☞ s. 69

- 2 Anbring enheden, så den er parallel med lærredet.

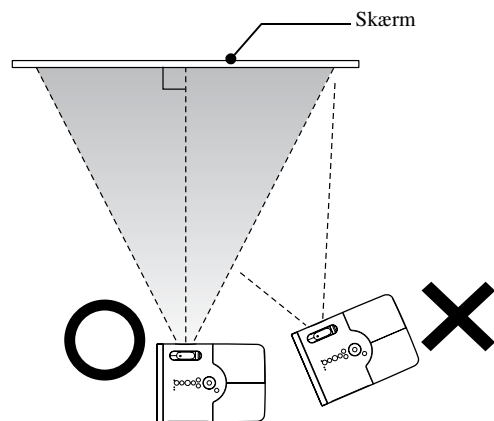

Hvis apparatet ikke står parallelt med skærmen, forvrænges det viste billede i kilefacon.

## Tilslutning af strømkabel

- 1 Slut ledningen til.

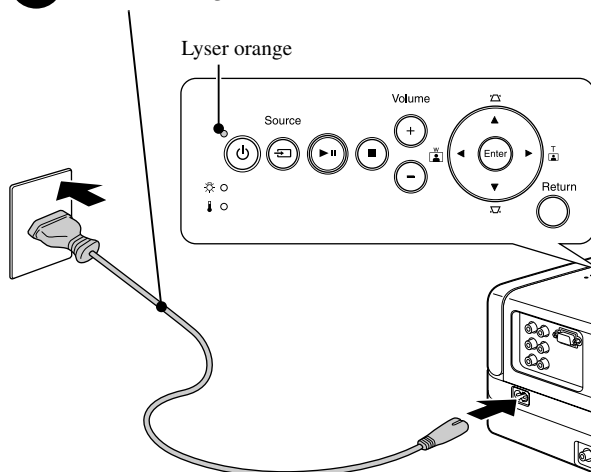

- 2 Åbn objektivdækslet.

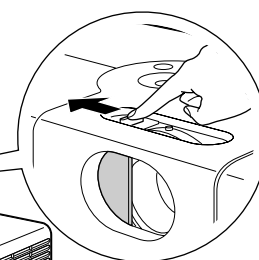

# Afspilning af disk

## Afspilning af disk med projicering



- 1 En disk skal sættes i slotten med disketiketten opad.

Hvis du bruger en dual-disk, skal den side, der skal afspilles, vende nedad.

Hvis du bruger en 8-cm-disk, skal den sættes ind i midten af disklotten.

Der høres et kort bip, og enheden tændes.

Når der indsættes en disk, lyser indikatoren for disk grønt.

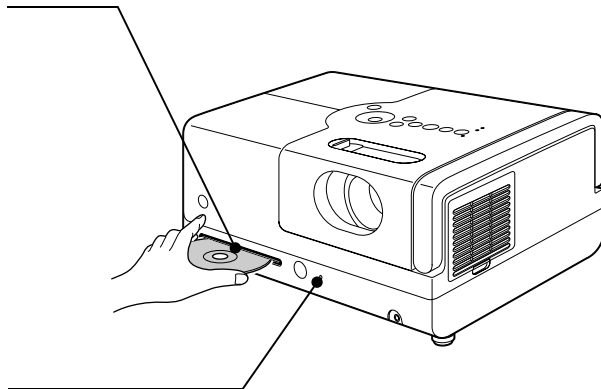

### Pas på

Brug ikke disks med cd/dvd-etiketter, og brug ikke disks med kondens på. Det kan medføre fejlfunktion eller beskadigelse.

- 2 Start afspilningen.

Projektorens lampe lyser automatisk, og projiceringen starter. Det tager ca. 30 sekunder fra lampen begynder at lyse til billedet projiceres tydeligt.

### Når menuen vises:

DVD-Video s. 26

Video-CD s. 27

MP3/WMA DivX s. 29



Tip

Når du bruger enheden i højere luftlag, dvs. ved 1.500 m eller mere over havets overflade, skal "Højde-tilstand" indstilles til "Til". s. 56

### Forsigtig!

Du må aldrig se ind i objektivet, når enheden er tændt.  
Luk objektivdækslet, før du indsætter eller fjerner en disk.

# Justering af billedposition og lyd

Justér lyden og det viste billede.

## Finindstilling af projekteringsstørrelse (knapper til zoom)

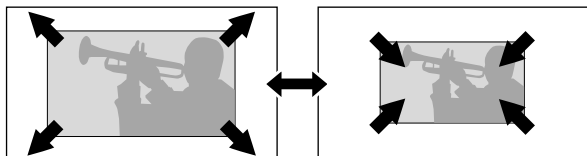

Tryk på "W"-siden for at øge størrelsen.

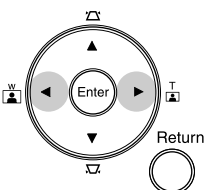

Tryk på "M"-siden for at mindske størrelsen.

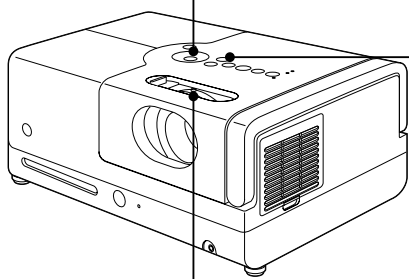

## Lydstyrke (Lydst)

På hovedenheden

På fjernbetjeningen

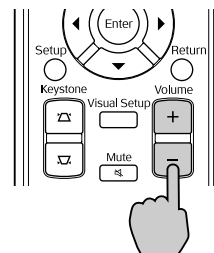
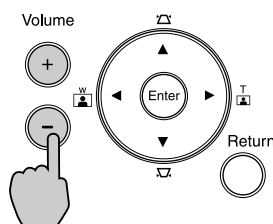

## Fokusering (fokuseringsring)

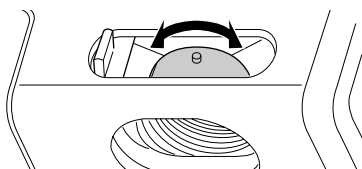

## Korrigering af trapezforvrængning (Keystone)

Hvis du vil hæve det projicerede billede på lærredet, skal du skrue de forreste fødder ud.

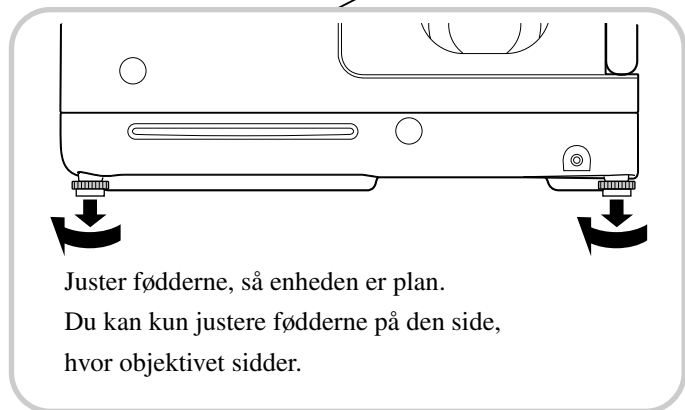
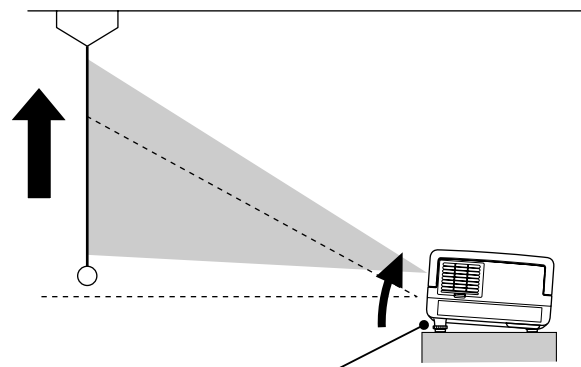

Hvis du skruer fødderne ud og vipper enheden, vises billedet med trapezforvrængning. Trapezforvrængningen korrigeres på følgende måde:

Når den øverste del af billedet er bred



Når den nederste del af billedet er bred

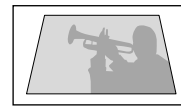

Justering på hovedenheden

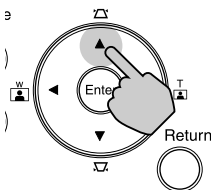

På fjernbetjeningen

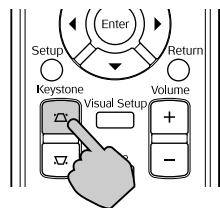

Justering på hovedenheden

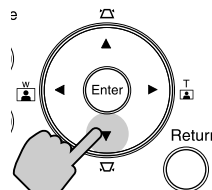

På fjernbetjeningen

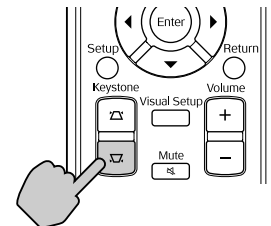

Du kan korrigere billedets form ved at vippe enheden op til 15° grader opad eller nedad. Det er dog vanskeligt at indstille fokus, hvis vinklen er stor.

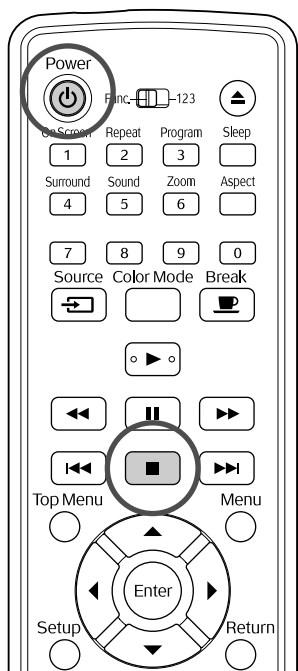





## Stop afspilningen







Tryk på .

    Når man trykker på , efter at have stoppet afspilningen, begynder den igen fra den afbrudte scene (genafspilning).

### Bemærkning om genoptaget afspilning

- Hvis du trykker på , når "Indlæs" vises på skærmen, vises "Genopt afsp", og disken afspilles fra det sted, hvor den blev stoppet.
- Husk, at funktionen genoptaget afspilning annulleres, hvis du trykker to gange på .
- Du kan ikke genoptage afspilningen af en disk, der er angivet som   på Filliste, og en VR-formateret .
- Afspilningen kan genoptages for op til 10 disks, som er blevet afspillet for nyligt – dette gælder også, selvom du har skiftet disks.
- Genafspilningen starter muligvis et lille stykke fra det sted, hvor afspilningen blev stoppet.
- Sprogindstillingen for lyd, undertekster og vinkel/format bliver gemt sammen med det sted, hvor afspilningen blev stoppet.
- Hvis du stopper en afspilning, mens diskens menuen vises, kan du ikke bruge genoptaget afspilning.

## Sådan slukkes projektoren

- 1 Når du har afspillet en disk, skal du trykke på  for at få skubbet disken ud af slotten.
  - Når du har trykket på  og vil afspille den udskubbede disk igen, kan du ikke skubbe den tilbage i diskslotten manuelt. Tryk på .
- 2 Tryk på .
- 3 Hvis lampen var tændt, slukkes den automatisk, og indikatoren Power på hovedenheden blinker orange (under afkøling).
- 4 Der høres to bekræftelsesbip, der angiver, at afkølingen er udført. Tag strømkablet ud af stikkontakten.
 

Hvis der kun trykkes på  for at slukke for apparatet, bruger det stadig strøm.
- 5 Luk objektivdækslet.



Tip

Indikatoren Power blinker orange for at angive, at den interne lampe er ved at blive kølet af. Knapperne på fjernbetjeningen og på hovedenheden deaktiveres under afkølingen (ca. 5 sekunder).

### Pas på

Du må ikke fjerne strømkablet under afkølingen. Dette kan reducere lampens levetid.



# Grundlæggende afspilning

Fra og med dette afsnit skal du primært bruge knapperne på fjernbetjeningen for at udføre de beskrevne handlinger. Handlingerne kan også udføres med knapperne på enhedens betjeningspanel, hvis knapperne har samme navn eller samme symbol.

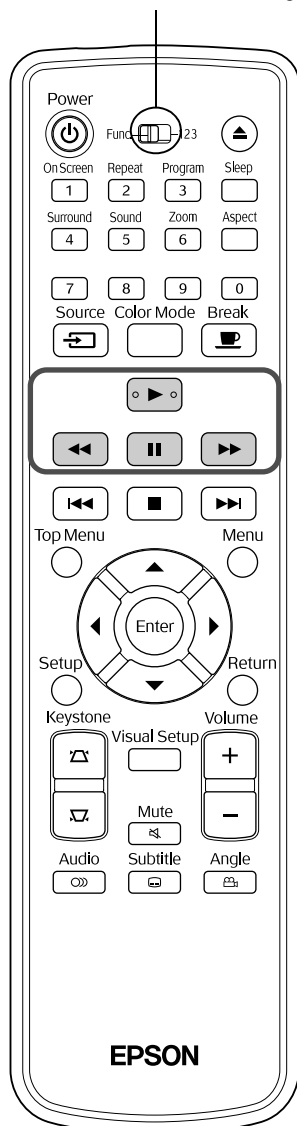

Vælg [Function], før du udfører handlingerne.



## Pause



Tryk på  under en afspilning.

- Tryk på  på betjeningspanelet. Afspilningen sættes på pause og genoptages, når du trykker på .
- Afspilningen genoptages ved tryk på .

## Søgning frem/tilbage



Tryk på  eller  under afspilningen.

- Der er fem søgehastigheder fremad og tilbage, der ændres, hver gang du trykker på knapperne.
- Tryk på  for at vende tilbage til normal afspilning.



Tip

Lyden høres muligvis ikke under en søgning fremad eller tilbage, afhængigt af disken.

Vælg [Function], før du udfører handlingerne.

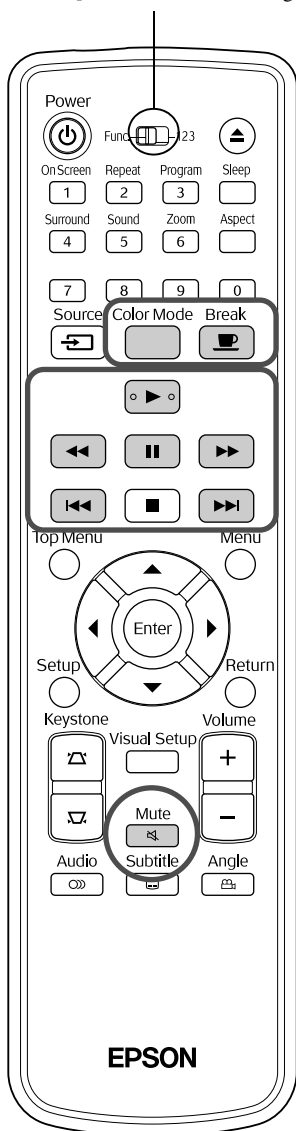

## Spring over



Tryk på eller under en afspilning, eller når afspilningen er sat på pause.

**DVD-Video** **Video-CD** **Lyd-CD** Hvis du trykker en enkelt gang på under afspilning af et kapitel/spor, skifter afspilningen til begyndelsen af det kapitel eller spor, der afspilles. Derefter skifter afspilningen til starten af det forrige kapitel/spor, hver gang du trykker på . Derefter skifter afspilningen til starten af det forrige kapitel/spor, hver gang du trykker på .



- Hvis du trykker en enkelt gang på /, når en **DVD-Video** **DivX**-disk er sat på pause, afspilles det forrige kapitel (den forrige fil) eller det næste kapitel (den næste fil).

## Frame advance



Tryk på , mens der holdes pause i afspilningen.

- Hver gang du trykker på , afspilles et enkelt billede. Dette apparat har ikke en funktion til at rykke tilbage én ramme ad gangen.
- Tryk på for at vende tilbage til normal afspilning.

## Afspilning i slowmotion





- 1 Tryk på på det sted, hvor du vil starte en afspilning i slowmotion, for at sætte billedet på pause.
  - 2 Tryk på .
- Der er fire afspilningshastigheder, som ændres, hver gang, du trykker på .
  - Når du afspiller en **DVD-Video**, kan du få vist indholdet i slowmotion ved at trykke på . Der er fire tilbagespolingshastigheder, som ændres, hver gang du trykker på .
  - Tryk på for at vende tilbage til normal afspilning.
  - Lyden er slået fra under afspilning i slowmotion.



## Midlertidig brug af projektorlampen til belysning (Break)



Funktionen Break er nyttig, hvis du lige skal rejse dig eller gå lidt rundt, hente mad og drikke, osv. midt

i en film. Du skal blot trykke på knappen  for at sætte disken på pause, indtil du har mulighed for at tænde lyset i rummet.

Tryk på  under en afspilning.

- Projektorlampen forbliver tændt, og det projicerede billede forsvinder.  blinker i den nederste højre del af skærmen.
- Skærmen bliver mørk efter ca. fem minutter, hvis enheden er indstillet til Break, og du ikke udfører brugerhandlinger. Enheden slukkes automatisk efter ca. 30 minutter.
- Tryk på  for at genoptage den tilstand, som enheden var i, før du trykkede på knappen Break. Hvis slukker for enheden, skal du trykke på  for at tænde den igen.



Tip

- Disse betjeningsmetoder kan ikke anvendes, når diskmenuen bliver vist.
- Når der trykkes på en hvilken som helst af følgende knapper annulleres hviletilstanden, og knappens funktion udføres:



## Farvestatus



Man kan vælge den billedkvalitet, der passer bedst til lyset og de andre forhold i lokalet.

1 Tryk på .

Navnet på den aktuelle farvestatus vises på skærmen.

Dynamic

2 Tryk gentagne gange på , mens navnet på farvestatusen vises, indtil den ønskede farvestatus vises.

Efter få sekunder forsvinder navnet på farvestatus, og billedkvaliteten bliver ændret.

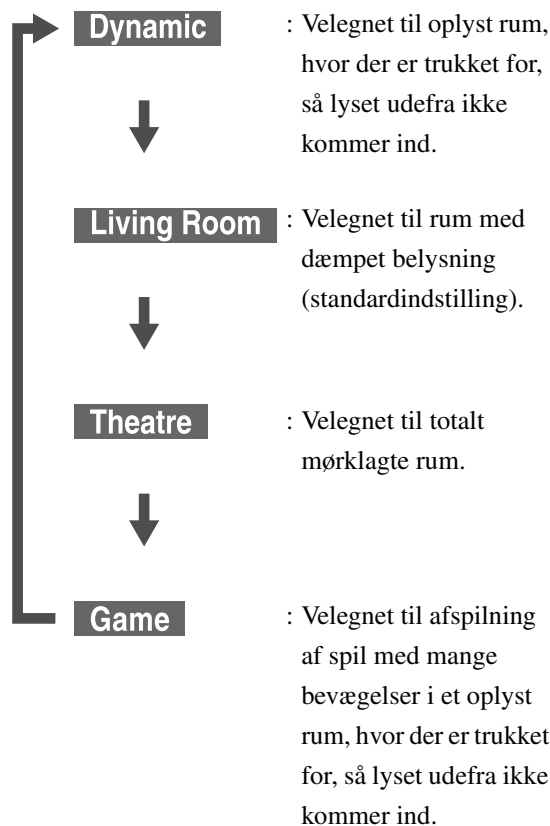

- Du kan kun vælge spil, når  er aktiveret.

## Mute

Tryk på  under en afspilning.

- Der høres ingen lyd fra højttalerne eller i hovedtelefonerne.
- Tryk på  for at vende tilbage til normal afspilning. Den tidligere brugte lydstyrke genoptages, når enheden tændes igen.

# Avancerede betjeningsmetoder

## Sådan bliver du afspilningsekspert



### Afspilning fra en DVD-menu

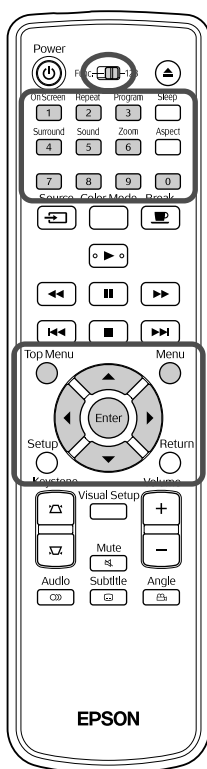



DVD-Video



Nogle **DVD-Video**-disks indeholder følgende integrerede menuer:

- **Rodmenu:** Hvis der er optaget flere titler (billede og lyd), vises denne indbyggede diskinformation.
- **Menu:** Indeholder titelspecifikke afspilningsdata (menuer for kapitel, vinkel, lyd og undertekst).

**1** Tryk på  eller  under en afspilning.

**2** Tryk på    , og vælg det element, du vil se.  
Du kan også vælge titlens eller kapitlets nummer direkte ved at benytte talknapperne.

#### Når du bruger de numeriske knapper

Når knappen til valg af funktion/tal står i [1 2 3]-position, skal du trykke på følgende knapper.

#### Eksempel:

5:                       10:  →   
15:  →                       20:  → 

Når du er færdig med at indtaste numre, skal du stille knappen til valg af funktion/tal tilbage i positionen [Function] (funktion).

### 3 Tryk på .



Tip

- Nogle diske indeholder muligvis ikke en menu. Handlingerne kan ikke udføres, hvis der ikke er optaget en menu.
- Alt afhængigt af disken begynder afspilningen muligvis automatisk, selvom der ikke er trykket på .

## Afspilning af en video-cd fra en menu

Video-CD

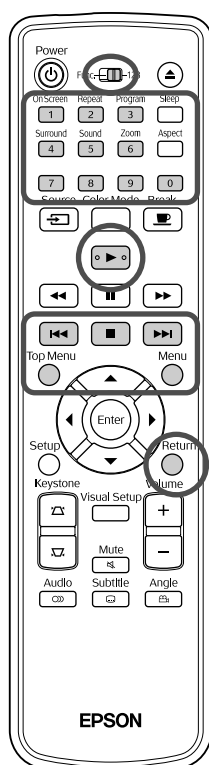

Du kan afspille en **Video-CD**-disk ved at vælge det ønskede kapitel fra en af følgende to menuer.

• **PBC (Playback Control):** Der vises en menu på skærmen, hvis der indsættes en video-cd, hvor det er angivet på disken eller omslaget, at PBC-funktionen er aktiveret ("PBC (playback control) enabled").

Via denne menu kan du vælge, hvilken scene eller oplysning, du ønsker at se interaktivt.

• **Eksemp:** Du kan vælge det ønskede spor eller den ønskede sekvens og afspille den i følgende tre formater.

**Nr-oversigt:** Afspiller de første tre til fire sekunder af hvert spor i fortløbende rækkefølge. Der projiceres seks spor ad gangen på skærmen.

**CD-interval:** Den samlede disketid deles med seks, og de første tre til fire sekunder af hvert interval afspilles. Der projiceres seks billeder ad gangen på skærmen.



**Nr-interval:** Sporets spilletid deles med seks, og de første tre til fire sekunder af hvert interval afspilles. Der projiceres seks billeder ad gangen på skærmen.

Avancerede  
betjeningsmetoder

## PBC-afspilning (playback control)



1 Når du afspiller en video-cd, der indeholder PBC, vises følgende type menu:





2 Vælg det element, du vil have vist, ved at trykke på   eller nummerknapperne.  s. 26

Det valgte indhold afspilles.

For at gå til forrige/næste side i menuskærbilledet



Tryk på /, når menuskærbilledet vises.

For at åbne menuskærbilledet under afspilningen

Hver gang der trykkes på  <sup>Return</sup>, går menuen et trin tilbage. Tryk flere gange på  <sup>Return</sup>, indtil menuen vises.

Sådan åbnes skærmen PBC-menu

Tilstanden PBC annulleres, når du aktiverer skærmen med afspilningsoplysninger eller åbner menuen Eksemp.

Hvis du vil åbne menuen PBC under en afspilning, skal du stoppe afspilningen ved at trykke to gange på . Tryk derefter på .



Hvis du vælger "Øvrige" i indstillingsmenuen og indstiller "PBC" til "Slk", afspilles disken direkte, uden at du får vist menuskærmen. PBC er som standard indstillet til "On".  s. 52

## Sådan afspilles med menuen Eksemp





- 1 Hvis du trykker på  <sup>Menu</sup>, mens der afspilles en video-cd, vises menuen Eksemp.



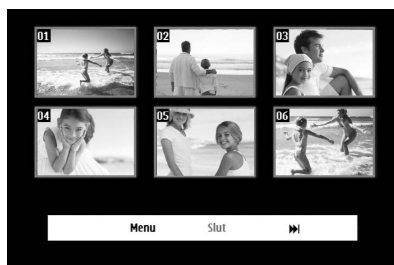



- Hvis du vil bruge Nr-oversigt og CD-interval, skal du stoppe afspilningen og trykke på  <sup>Menu</sup>."

- 2 Tryk på   for at vælge et element, og tryk derefter på .



- Hvis en disk indeholder seks eller flere spor, kan du trykke på   for at få vist den næste eller forrige side, når du har valgt Nr-oversigt.
- Vælg "Menu", og tryk på  for at vende tilbage til grundmenuen.
- Vælg "Slut", og tryk på  for at lukke menuen Eksemp.

- 3** Vælg det spor, du vil have vist, ved at trykke på    , og tryk derefter på .

Det valgte spor afspilles.

## Afspilning af JPEG, MP3/WMA og DivX<sup>®</sup>



Vælg [Function], før du udfører handlingerne.

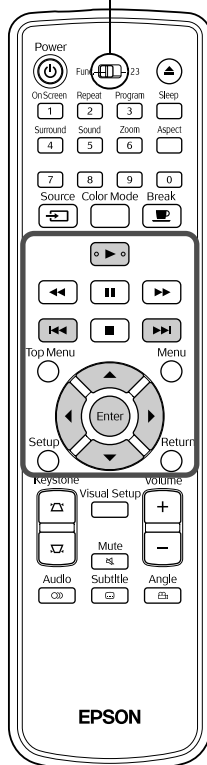



Selvom **JPEG**-, **MP3/WMA**- eller **DivX**-filerne, der er gemt på en disk eller en USB-lagerenhed, afspilles, når du vælger den ønskede fil på Filliste, afhænger funktioner af den fil, der afspilles.

- Hvis der vælges en **JPEG** i mappen, starter afspilningen af JPEG-filerne i mappen med den valgte fil i diasshowrækkefølge.
- Afspilningen af **MP3/WMA**-filer sker automatisk med den første fil. Hvis du vil afspille en anden fil, skal filen vælges på den viste Filliste. Hvis du sætter en Kodak-billed-cd eller FUJICOLOR CD i disklotten, afspilles filerne automatisk som diasshow.

- 1** Følgende Filliste vises, når du afspiller en disk, der indeholder **JPEG**-, **MP3/WMA**- eller **DivX**-filer, eller afspiller en USB-lagerenhed.



- 2** Tryk på   for at vælge en mappe.

- Tryk på   for at få vist den næste eller forrige side på din Filliste. Du kan ikke bruge knappen , når du står på første side, osv.

- 3** Tryk på  eller  for at starte en afspilning.







Hvis du trykker på  under en afspilning af **JPEG**-, **MP3/WMA**-, Kodak-billed-cd eller FUJICOLOR CD, skifter visningen til Filliste.

- Hvis **DivX** vises, skifter visningen til Filliste, når du trykker to gange på .







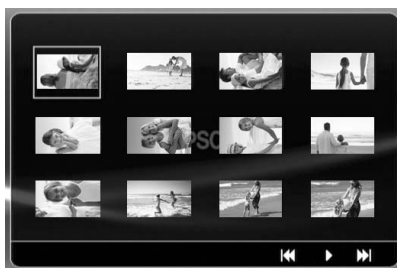

- Når du vælger "Øvrige" i indstillingsmenuen og indstiller "MP3/JPEG Nav" til "Ingen menu", vises alle MP3-, WMA-, JPEG- og DivX<sup>®</sup>-filer på listen. Standardindstillingen er "Med menu". [↗](#) s. 52
- MP3/WMA ID3-tags understøttes. Hvis der er angivet albumnavn, kunstnernavn og spornavn, vises oplysningerne til højre på din Filliste (der understøttes kun alfanumeriske tegn).

## Afspilning med diasshow

- Billedintervallet afhænger af størrelsen på det valgte billede.
- Diasshowet stopper efter projicering af alle JPEG-filer i mappen.
- Tryk på  for at rotere et billede.
- Tryk på  for at spejlvende billedet lodret.
- Tryk på  for at spejlvende billedet vandret.
- Hvis du trykker på  under en diasshowafspilning, annulleres diasshowet, og der vises i stedet en liste med miniaturer.
- Hvis du trykker på  under en diasshowafspilning, vises din Filliste.  
Hvis du vælger den ønskede JPEG-fil på listen og trykker på , starter diasshowet.
- En progressiv JPEG-fil er længere tid om at starte sammenlignet med en baseline-JPEG-fil.
- JPEG-filer, der er gemt på en USB-lagerenhed, afspilles også som diasshow.

## Handlinger, der kan udføres fra listen med miniaturer



- Hvis en disk indeholder 12 eller flere JPEG-filer, kan du få vist den næste eller forrige side ved at trykke på  .
- Vælg den ønskede miniature, og tryk på  for at genoptage diasshowet fra den valgte position.
- Når du trykker på , vises din Filliste. Hvis du vælger den ønskede JPEG-fil på listen og trykker på , starter diasshowet.



## Afspilning af MP3/WMA-lyd





Luk objektivdækslet, når alle menuvalg er foretaget, og når afspilningen af lyd begynder. Projektorlampen slukkes, så du fuldt ud kan nyde den musik, der afspilles.

Åbn objektivdækslet for at tænde lampen igen.

## Samtidig afspilning af MP3/WMA og JPEG

Hvis en disk indeholder en blanding af MP3/WMA- og JPEG-filer, kan du afspille et diasshow med lyd.

Når du indsætter en disk, der indeholder MP3/WMA- og JPEG-filer i disklotten, afspilles MP3/WMA-filerne automatisk. Hvis du vælger en JPEG-fil på den viste Filliste, starter diasshowet.

- Diasshowet stopper efter projicering af alle JPEG-filer i mappen.
- Hvis du trykker på  under en samtidig filafspilning, annulleres diasshowet, og der vises i stedet en filliste med miniaturer. Vælg den ønskede miniature på listen, og tryk på  for at genoptage diasshowet fra den valgte position.
- Tryk på  under en samtidig filafspilning for at vende tilbage til skærmen Filliste. Du kan vælge den ønskede MP3/WMA-fil og trykke på . Når du vælger en JPEG-fil til et diasshow og trykker på , afspilles elementerne samtidigt.
- Hvis en USB-lagerenhed indeholder en blanding af MP3/WMA- og JPEG-filer, kan du også afspille et diasshow med lyd.

### Afspilningsnoter

- Alt afhængigt af optagelsen og diskens egenskaber, kan det ske, at disken ikke kan indlæses, eller at indlæsningen tager nogen tid.
- Diskens indlæsningstid afhænger af det antal mapper eller filer, der er gemt på disken.
- Rækkefølgen på den Filliste, der vises på lærredet, kan være en anden end den rækkefølge, der vises på computerskærmen.
- Filer på en almindelig MP3-disk bliver muligvis afspillet i en anden rækkefølge end den, der er optaget på disken.
- Det kan tage et stykke tid at afspille MP3-filer, der indeholder stillbilleder. Den forløbne tid vises ikke, før afspilningen er startet. Desuden er der tidspunkter, hvor den forløbne tid ikke vises nøjagtigt, selv når afspilningerne er startet.
- Det er muligt, at data, som er blevet behandlet, redigeret eller gemt ved hjælp af computersoftware til billedbehandling, ikke kan afspilles.
- Under et diasshow kan JPEG-filerne blive afspillet i en anden rækkefølge, end den er optaget på disken i, og du kan ikke ændre afspilningsrækkefølgen.

## Afspilning med valg af kapitel- eller spornummer



Vælg nummeret for det kapitel eller spor, du ønsker at afspille, ved at trykke på de numeriske knapper under afspilningen, eller mens afspilningen er sat på pause.

☞ "Når du bruger de numeriske knapper" s. 26



- **Lyd-CD** **MP3/WMA** **JPEG** Kan også bruges, når der ikke afspilles.
- For visse disktyper kan nogle af disse betjeningsmetoder ikke anvendes.

## Gentag afspilning og vilkårlig afspilning



Vælg [Function], før du udfører handlingerne.

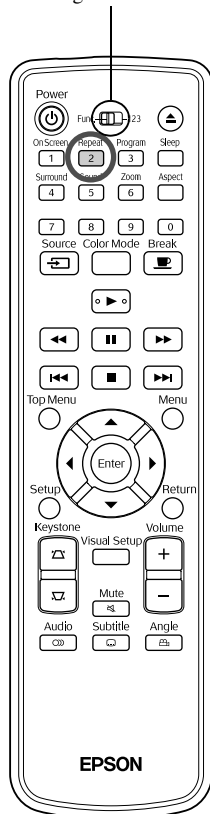

Alt afhængigt af disktypen kan du gentage afspilningen af titler, kapitler eller spor inden for et bestemt område (se skemaet nedenfor).

Tryk på <sup>Repeat</sup> **2** under en afspilning.

Gentagelsestilstanden skifter, hver gang du trykker på <sup>Repeat</sup> **2**, og navnet på gentagelsestilstanden og tilstandens ikon vises på skærmen.



- **Video-CD** er ikke tilgængelig, når der afspilles med PBC.

### DVD-Video

Skærmvisning	Funktion	Indhold
Kapitel	Kapitelgentagelse	Gentager det aktuelle kapitel.
Titel	Titelgentagelse	Gentager den aktuelle titel.
Bland	Tilfældig afspilning	Afspiller titler og kapitler i vilkårlig rækkefølge.
Gentag bland	Vilkårlig gentagelse	Gentager vilkårlig afspilning. Sporene afspilles i en anden rækkefølge, når de gentages.
Gentagelse er deaktiveret	Gentagelse er deaktiveret	Annulerer gentagen eller vilkårlig afspilning.

### Video-CD Lyd-CD

Skærmvisning	Funktion	Indhold
Spor	Gentagelse af spor	Gentager det aktuelle spor.
Alle	Gentagelse af disk	Gentager alle spor på disken.
Bland	Tilfældig afspilning	Afspiller alle spor på disken i vilkårlig rækkefølge.
Gentag bland	Vilkårlig gentagelse	Gentager vilkårlig afspilning. Sporene afspilles i en anden rækkefølge, når de gentages.
Gentagelse er deaktiveret	Gentagelse er deaktiveret	Annulerer gentagen eller vilkårlig afspilning.

Hvis du vælger "Øvrige" i indstillingsmenuen, og hvis "MP3/JPEG Nav" er indstillet til "Med menu".

Skærmvisning	Funktion	Indhold
Gentag en	Filen gentages	Gentager den aktuelle fil.
Gentag mappe	Gentager en mappe.	Gentager filerne i den aktuelle mappe.
Bland	Tilfældig afspilning	Gentager filerne i den aktuelle mappe i vilkårlig rækkefølge.
Gentagelse er deaktiveret	Gentagelse er deaktiveret	Annulerer gentagen eller vilkårlig afspilning.

Hvis du vælger "Øvrige" i indstillingsmenuen, og hvis "MP3/JPEG Nav" er indstillet til "Ingen menu".



Skærmvisning	Funktion	Indhold
Gentag en	Filen gentages	Gentager den aktuelle fil.
Gentag alt	Gentagelse af disk	Gentager alle filerne på den aktuelle disk.
Bland	Tilfældig afspilning	Afspiller alle filer på disken i vilkårlig rækkefølge.
Gentagelse er deaktiveret	Gentagelse er deaktiveret	Annulerer gentagen eller vilkårlig afspilning.

#### annullering af gentagelse

Tryk flere gange på  <sup>Repeat</sup>, indtil "Gentag slk" vises på skærmen.



#### Tip

- **DVD-Video** tillader ikke brug af "Gentag titel" for alle dvd'er.
- Det er også muligt at gentage afspilningen fra skærmen med afspilningsoplysninger.  s. 37
- Knappen  <sup>Repeat</sup> kan ikke bruges under programmeret afspilning.

Vælg [Function], før du udfører handlingerne.

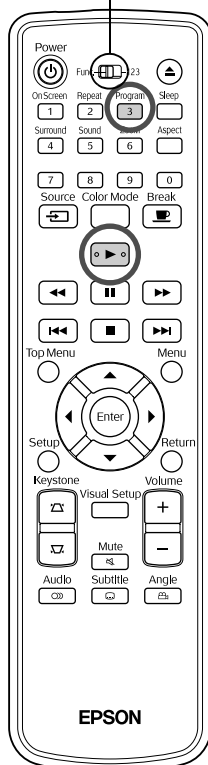

Vælg at få afspillet titler, kapitler og spor i en ønsket rækkefølge.

- 1 Tryk på under en afspilning, eller mens afspilningen er sat på pause.

Programmeringsskærmen til angivelse af afspilningsrækkefølge vises.

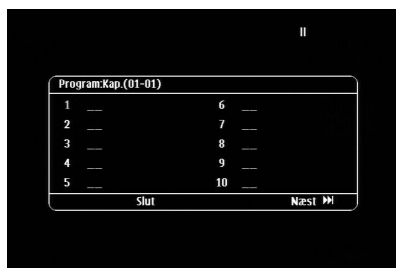

- 2 Indtast nummeret på titlen og sporet/kapitlet med de numeriske knapper.

☞ "Når du bruger de numeriske knapper" s. 26

- Flyt markøren til den ønskede position med .
- Hvis en disk indeholder 10 eller flere spor/kapitler, skal du trykke på eller vælge "Næst" på skærmen og trykke på for at få vist den næste side. Hvis du vil have vist den forrige side, skal du trykke på eller vælge "Forrige" på skærmen og trykke på .
- Hvis du vil slette et indtastet spor eller kapitel, skal du placere markøren på det og trykke på .
- Vælg "Slut" på programmeringsskærmen, og tryk på for at lukke den.

- 3 Når du har angivet en afspilningssekvens, skal du vælge "Start" på skærmen og trykke på .

- Afspilningen starter i den programmerede rækkefølge.
- Afspilningen stopper, når den programmerede afspilning er udført.

#### Annullering af programmeret afspilning

- Tryk på .
- Sluk for enheden.

#### Genoptagelse af normal afspilning

- Stop en afspilning, og tryk på .



Tip

- Du kan programmere afspilningen for op til 10 disks. Du kan angive op til 20 spor eller kapitler for hver disk. Indstillingerne gemmes i hukommelsen og påvirkes ikke af, at du skifter disk. Sæt disken med den angivne afspilningssekvens i diskslotten. Tryk på **Program** **3**, og vælg "Start" på programmeringsskærmen. Programmeret afspilning starter.
- Det har ingen indvirkning at trykke på **Repeat** **2** under programmeret afspilning.
- Ikke alle disktyper understøtter programmeret afspilning.

## Zoom In



Vælg [Function], før du udfører handlingerne.

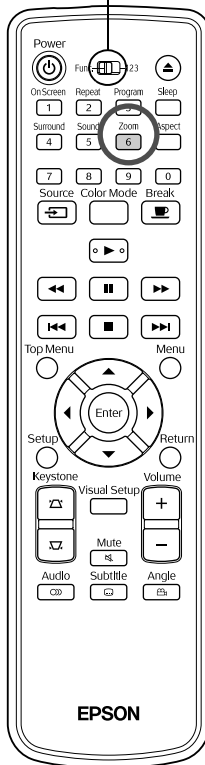

Du kan udføre zoom (forstørre eller formindske) det projicerede billede på lærredet. Hvis billedet bliver større end lærredet, kan du bruge panorering.

**1** Tryk på **Zoom** **6** under en afspilning.

Forstørrelsesgraden (eller zoomgraden) vises.



**2** Tryk flere gange på **Zoom** **6** for at vælge den ønskede forstørrelsesgrad.

- Du kan kun forstørre **JPEG**-billeder. Du kan ikke formindske dem.
- Når du har forstørret et billede, kan du trykke på  for at bruge panoreringsfunktionen.
- Tryk gentagne gange på **Zoom** **6**, til zoomgraden vises for at vende tilbage til den oprindelige størrelse.

## Ændring af lydspøget

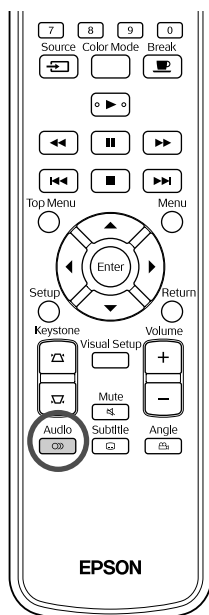

Hvis en disk er indspillet med flere lydsignaler eller sprog, kan du skifte til det af de tilgængelige lydsignaler eller sprog, som du ønsker.



**1** Tryk på  under afspilningen.

De aktuelle lydindstillinger vises på skærmen.

**2** Tryk flere gange på  for at vælge de ønskede indstillinger.



Tip

- Det er også muligt at skifte til indstillingerne fra skærmen med afspilningsoplysninger.  s. 37
- Se  s. 53, hvis der vises en sprogkode (f.eks. 6.978).

## Ændring af undertekstvisningen

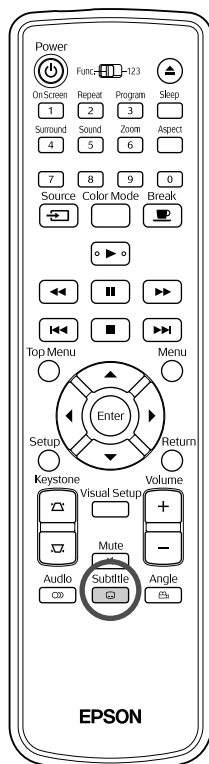

Du kan vælge, om der skal vises undertekster for diske, der er optaget med undertekster. Hvis en disk indeholder undertekster på flere sprog, kan du skifte til det ønskede sprog.

**1** Tryk på  under afspilningen.

De aktuelle indstillinger for undertekst vises på skærmen.

**2** Tryk flere gange på  for at vælge de ønskede indstillinger.

- Hvis den ønskede undertekst ikke findes, vises ikonet .



Tip

- Det er også muligt at skifte til indstillingerne fra skærmen med afspilningsoplysninger.  s. 37
- Når du bruger en **DIVX**, kan du skifte mellem den integrerede undertekst og undertekstens fildata. Begge kan vises med 45 enkeltbyttetegn (27 dobbeltbyttetegn) på maksimum to linjer. Eventuelt overskydende tegn vises ikke.  
En undertekstfil er gyldig, hvis den er af følgende type:  
".srt", ".smi", ".sub", ".ssa" og ".ass".  
Undertekstens filnavn skal være det samme som filmens filnavn.

# Ændring af vinklen

DVD-Video

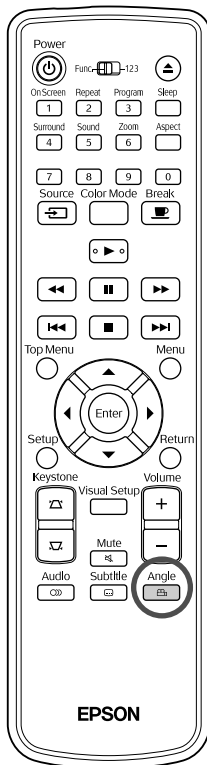

For diske, der er optaget med flere kameravinkler, kan du under afspilningen skifte fra hovedvinklen til en anden kameravinkel, f.eks. ovenfra eller fra højre.

**1** Tryk på  under afspilningen.

Den aktuelle vinkel vises på skærmen.

**2** Tryk flere gange på  for at vælge den ønskede vinkel.



Tip

Det er også muligt at skifte til indstillingerne fra skærmen med afspilningsoplysninger.  s. 37

# Handlinger, der kan udføres fra skærmen med afspilningsoplysninger

DVD-Video

Video-CD

Lyd-CD

DivX

Vælg [Function], før du udfører handlingerne.

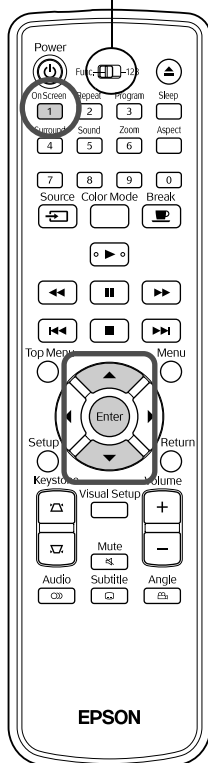



Du kan kontrollere den aktuelle afspilningsstatus og ændre indstillinger uden at stoppe en afspilning.



**1** Tryk på  under afspilningen.





Det projicerede billede formindskes og følgende oplysningsskærm vises under billedet.



- Når du bruger en **Lyd-CD**, skifter afspilningstiden som følger, hver gang du trykker på : "Enkelt rest" → "Forløb i alt" → "Rest i alt" → "Enkelt forløbt".
- Når du afspiller en **DivX MP3/WMA**, skifter visningen af afspilningstid som følger, hver gang du trykker på : "Forløb i alt" → "Rest i alt" → ":-:--" (WMA understøtter ikke Nr-tid)

---

**2** Tryk på   for at placere markøren på det ønskede element, og tryk derefter på .

- Indtast nummeret på titlen/kapitlet/sporet, og angiv klokkeslættet med de numeriske knapper, og angiv, hvornår afspilningen skal starte.  s. 26
- Når de valgte elementer vises, skal du vælge den ønskede værdi med   og trykke på .
- Tryk en enkelt gang på  for at lukke skærmen med afspilningsoplysninger.
- Når du bruger en **DIVX**-disk, og når "-:--:--" vises, kan du angive, hvornår afspilningen af et spor skal starte med de numeriske knapper.
- Denne funktion kan ikke bruges, når afspilningen er stoppet.

---

**3** Tryk på .

Afspilningen starter med den valgte titel/det valgte kapitel/spor eller ved de angivne tidsindstillinger.

## Indhold på skærmen med afspilningsoplysninger



### DVD-Video

Titel	Vælg denne indstilling for at angive det titelnummer, der skal afspilles, med de numeriske knapper.
Kapitel	Vælg denne indstilling for at angive det kapitelnummer, der skal afspilles, med de numeriske knapper.
Lyd	Vælg denne indstilling for at vælge lydsystem og sprog.
Undertxt	Vælg denne indstilling for at slå undertekster og sprog til eller fra.
Vinkl	Vælg denne indstilling for at skifte kameravinkel.
Tt-tid	Vælg denne indstilling for at angive, hvornår afspilningen af en titel skal starte, med de numeriske knapper.
Kap-tid	Vælg denne indstilling for at angive, hvornår afspilningen af et kapitel skal starte, med de numeriske knapper.
Gentag*	Vælg denne indstilling for at gentage afspilningen.
Disp.-tid	Vælg denne indstilling for at angive, hvordan spilletiden skal vises nederst til højre på skærmen med afspilningsoplysninger.

### Video-CD

Spor	Vælg denne indstilling for at angive det spornummer, der skal afspilles, med de numeriske knapper.
CD-tid	Vælg denne indstilling for at angive, hvornår afspilningen af en disk skal starte, med de numeriske knapper.
Nr-tid	Vælg denne indstilling for at angive, hvornår afspilningen af et spor skal starte, med de numeriske knapper.
Gentag*	Vælg denne indstilling for at gentage afspilningen.
Disp.-tid	Vælg denne indstilling for at angive, hvordan spilletiden skal vises nederst til højre på skærmen med afspilningsoplysninger.

\*Du kan ikke vælge vilkårlig afspilning eller vilkårlig gentagelse for den gentagelsesindstilling, der findes på skærmen med afspilningsoplysninger.

Dette kan angives med   s. 32



# Indstilling af den automatiske slukfunktion

DVD-Video Video-CD Lyd-CD MP3/WMA JPEG DivX Eks.Vid./Comp.

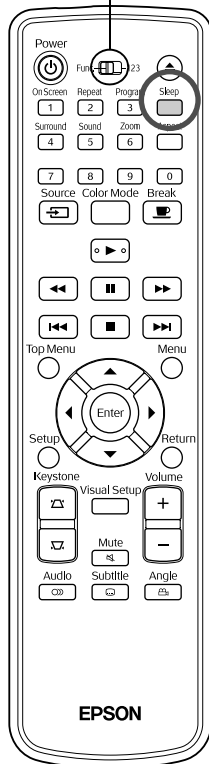

Vælg [Function], før du udfører handlingerne.



Når tiden, du har angivet for den automatiske slukfunktion, er udløbet, slukkes enheden automatisk. På denne måde kan du forhindre, at der bruges unødvendig strøm, hvis du falder i søvn under en film.

Enheden slukkes også automatisk, hvis den automatiske slukfunktion indstilles til "Sleep Off", og hvis afspilningen stoppes eller slutter, og hvis enheden ikke bruges i ca. 30 minutter.

Tryk på .

- Når du trykker på , vises den aktuelle indstilling for den automatiske slukfunktion. Når den automatiske slukfunktion vises, skal du vælge den ønskede indstilling med .

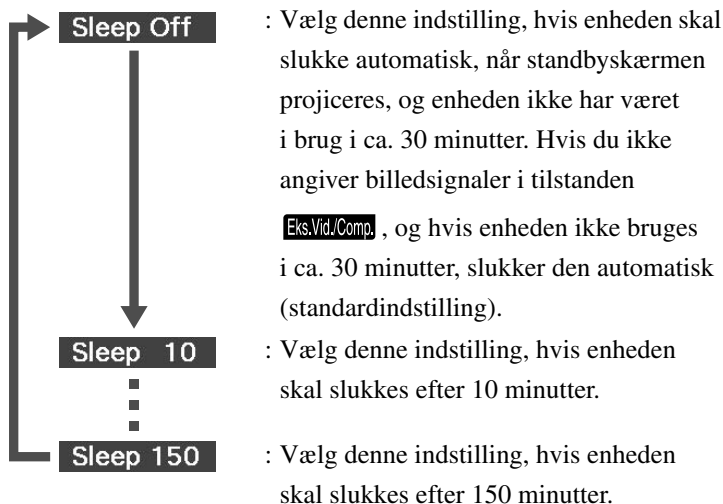

## Indstilling af den automatiske slukfunktion

Meddelelsen "Sleep" vises på skærmen i ca. 20 sekunder, før enheden slukkes automatisk.

## Ændring af dvaletimeren

Tryk flere gange på , og vælg det nye klokkeslæt.

## Kontrol af dvaletimerindstillingen

Når du har angivet den automatiske slukfunktion og trykker en enkelt gang på , vises den resterende tid, før enheden slukkes automatisk, på skærmen.



Tip

- Dvalertimerindstillinger huskes ikke. Hvis der slukkes for strømmen, annulleres dvalertimeren.
- Hvis enheden indeholder en disk, der vender tilbage til en menu efter endt afspilning, slukkes enheden ikke helt, selvom der er valgt "Sleep Off".

# Ændring af billedformat

DVD-Video Video-CD JPEG Eks.Vid./Comp.

Vælg [Function], før du udfører handlingerne.

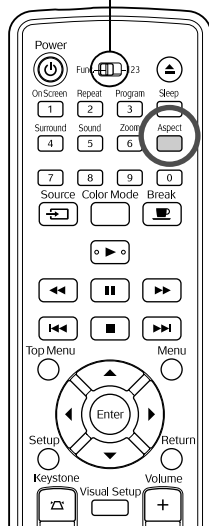

Enheden registrerer automatisk det billedformat, der egner sig til indgangssignalet, og billedet projiceres med det korrekte billedformat.

Hvis du selv ønsker at ændre billedformatet, eller hvis formatet er forkert, kan det ændres på følgende måde.

Tryk på .

- Hver gang, du trykker på , vises billedformatets navn på skærmen, og billedformatet ændres.
- Billedformatet for diskindstillinger og billedsignaler kan ændres på følgende måde.

## Når du bruger den indbyggede dvd-afspiller

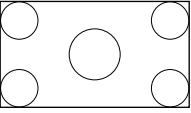
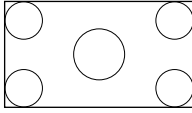
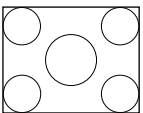
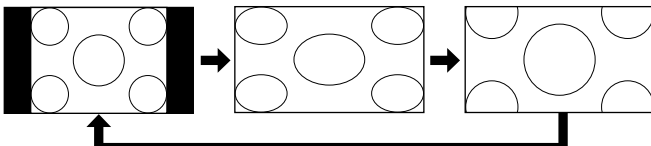
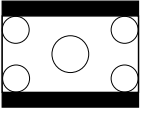
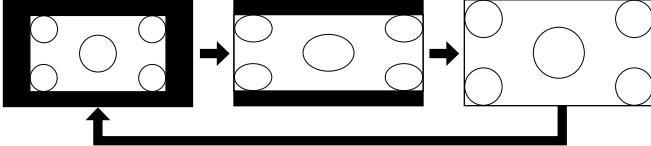
Skærmstørrelse	Billedformat
16:9 	Fastsat til fuld størrelse (16:9) 
4:3 	Normal → Fuld → Zoom 
Letterbox 	Normal → Fuld → Zoom 

\* **JPEG** Fastsat til normal størrelse i forbindelse med diasshow.

## Ved projicering af komponentvideo (SDTV), kompositvideobilleder

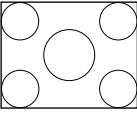
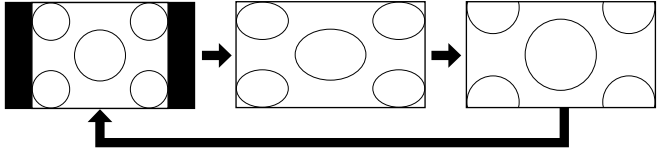
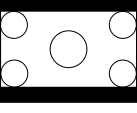
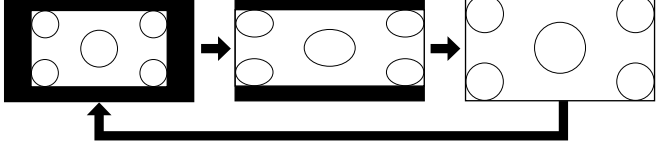
Skærmstørrelse	Billedformat
4:3 	<div style="display: flex; justify-content: space-around;"> <span>Normal</span> <span>Fuld</span> <span>Zoom</span> </div> 
Letterbox 	<div style="display: flex; justify-content: space-around;"> <span>Normal</span> <span>Fuld</span> <span>Zoom</span> </div> 

## Ved fremvisning af komponentvideo (HDTV)

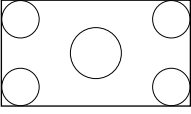
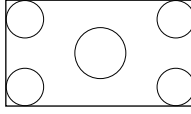
Skærmstørrelse	Billedformat
16:9 	Fastsat til fuld størrelse (16:9) 

## Ved fremvisning af computerbilleder

Computerbilleder i widescreenformat projiceres altid med den normale indstilling (widescreen).

Hvis computerbilleder i widescreenformat projiceres med forkert billedformat, skal du trykke på knappen  Aspect for at ændre til det korrekte billedformat.

# Afspilning ved tilslutning af en ydre enhed

## Tilslutning af en USB-lagerenhed

Enheden kan tilsluttes en USB-hukommelse eller en multikortlæser, der understøtter USB 1.1, og afspille følgende filformater.

- MP3/WMA-filer
- JPEG-filer
- DivX<sup>®</sup>-filer

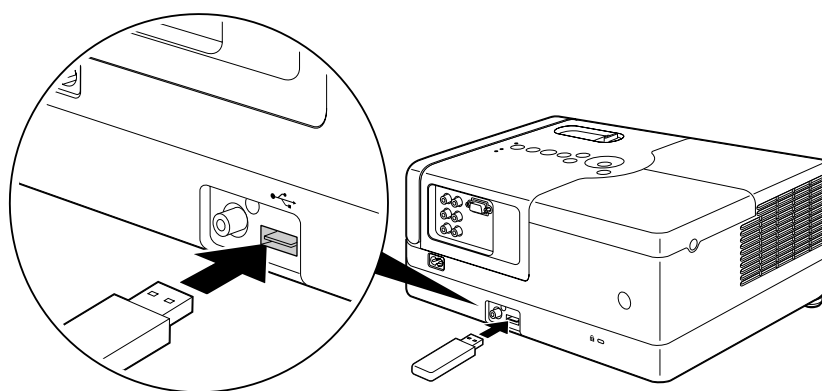

Afspilningen af filerne og dine muligheder under en afspilning er de samme, som når du afspiller **data-cd**-filer på en almindelig dvd-afspiller.



Tip

- Når du slutter en USB-lagerenhed til enheden, ændres kilden til USB, og afspilningen starter automatisk, når:
  - En disk afspilles eller stoppes på en almindelig dvd-afspiller.
  - En anden videoenhed, f.eks. et tv eller en computer, sluttes til enheden, og en disk afspilles eller stoppes.
- Enheden fungerer ikke som normalt, hvis du bruger en USB-hub. Slut USB-lagerenheden direkte til enheden.

### Pas på

- Når der tændes for strømmen til enheden med kun en USB-lagerenhed tilsluttet (ingen disk i diskslotten), registreres USB-lagerenheden ikke, og der vises "Ingen cd". Der sker ingen afspilning, selvom du trykker på . I så fald skal du fjerne USB-lagerenheden og tilslutte den igen.
- Du må ikke fjerne en USB-lagerenhed under et diasshow. Tryk på  for at stoppe diasshowet, og fjern USB-lagerenheden.

# Tilslutning til en anden videoenhed, et tv eller en computer

Ud over at bruge den indbyggede dvd-afspiller kan der også projiceres billeder ved at slutte enheden til en computer eller en af følgende enheder, hvis enheden har en videoudgangsport.

- Videooptager - Spillemaskine - Video med indbygget tv-tuner - Videokamera og andet

## Videoudstyrets signalfORMAT

Det er afhængigt af videoudstyret, hvilken type videosignal der kan udsendes. Billedkvaliteten er forskellig, afhængigt af videosignalet format. Generelt set er billedkvalitetens rækkefølge som følger.

1. Komponentvideo → 2. Composite video

Kontroller, hvilket signalsystem der skal bruges, i den "dokumentation", der fulgte med det videoudstyr, du bruger. Composite video kaldes muligvis "Image output".



Hvis det udstyr, du tilslutter, har en speciel stikform, skal du bruge det kabel, der fulgte med dit udstyr eller bruge et valgfrit kabel.

## Pas på

- Sluk det tilsluttede udstyr. Der kan opstå skader, hvis du forsøger at etablere tilslutningen, mens der er tændt for strømmen.
- Luk objektivdækslet, før en enhed tilsluttes. Billedet projiceres ikke tydeligt, hvis der sidder fingeraftryk eller mærker på objektivet.
- Forsøg ikke at tvinge et kabelstik ind i en port, der har en anden form. Dette kan beskadige enheden eller udstyret.

## Tilslutning med et videokabel

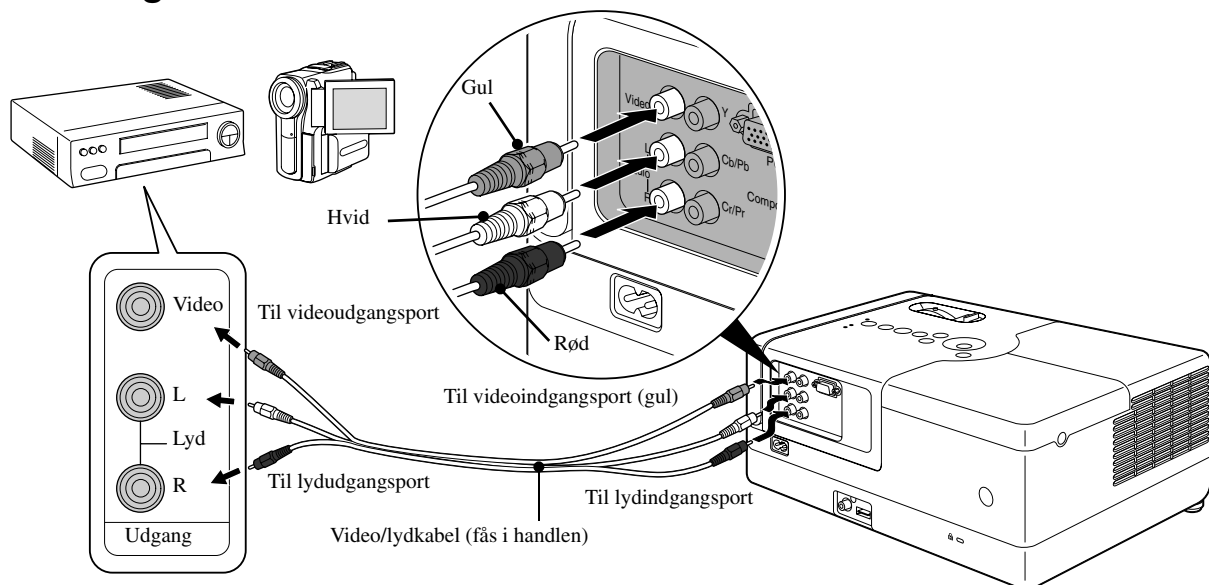

## Tilslutning med et komponentvideokabel

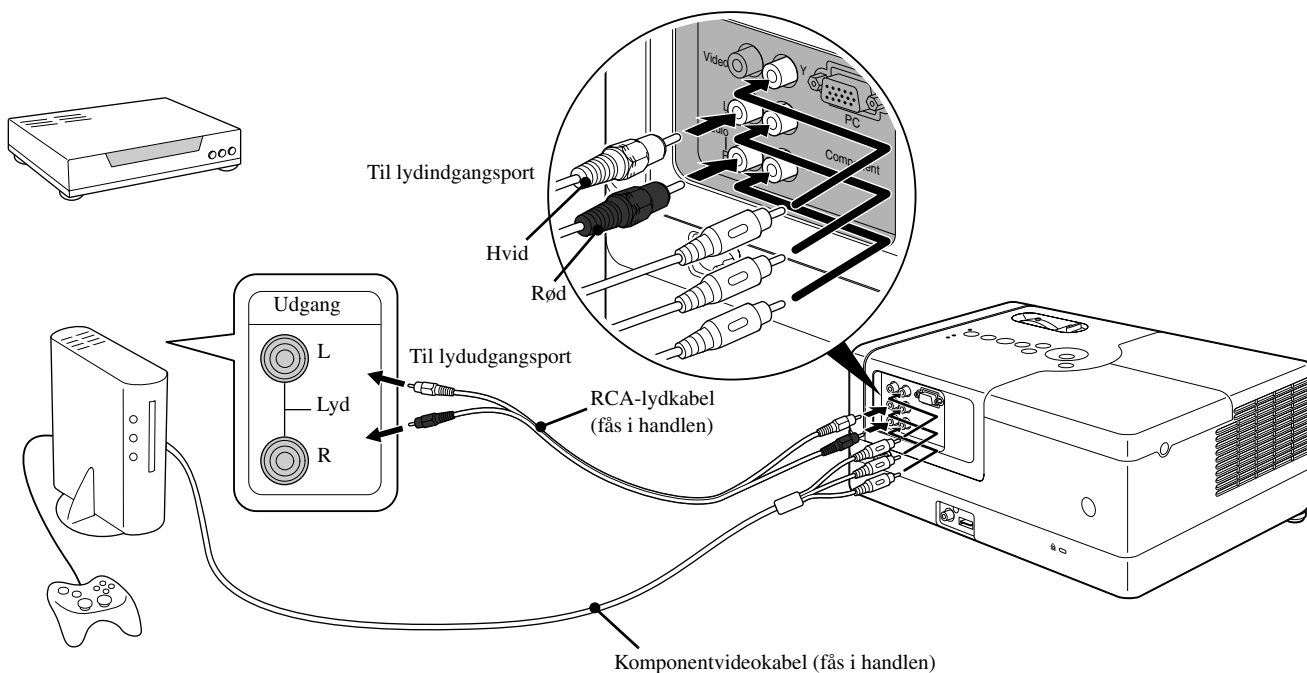

Hvis outputenheden har en D-port, skal du bruge et almindeligt tilgængeligt D-komponentkonverteringskabel.

Tip

## Tilslutning med en computer

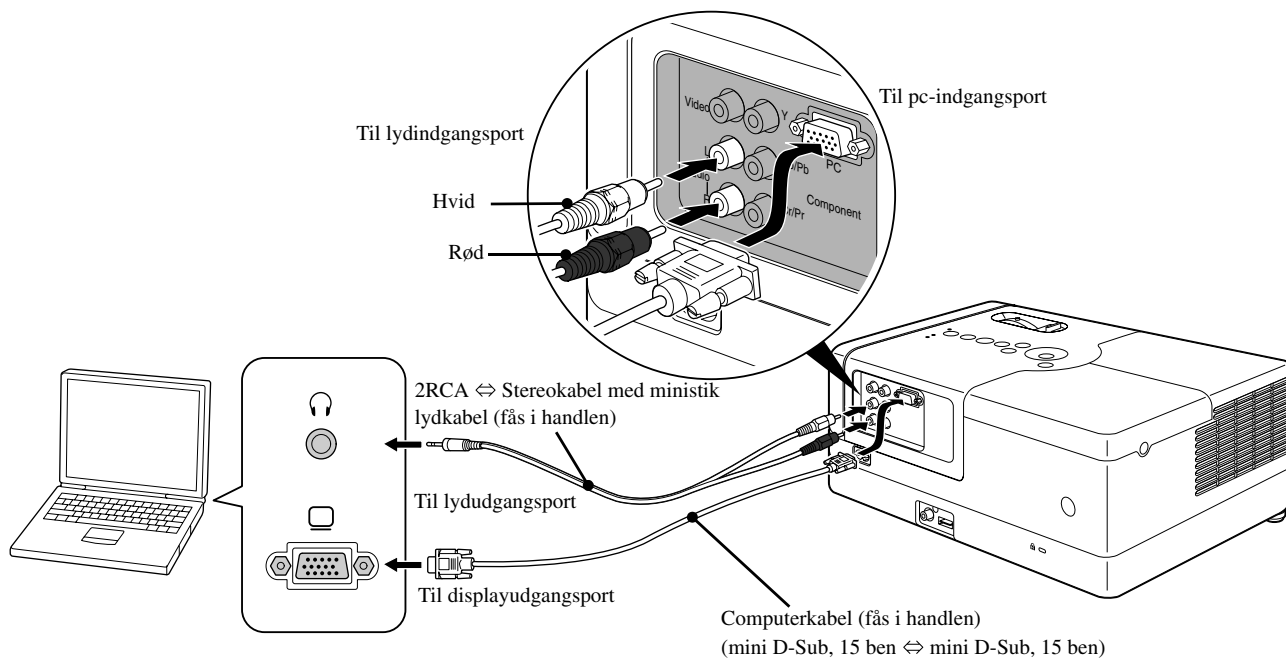

Køb et kabel, der er mærket "ingen resistans", hvis du vil bruge et 2RCA ⇔ stereolydkabel med ministik (fås i handlen).

Tip

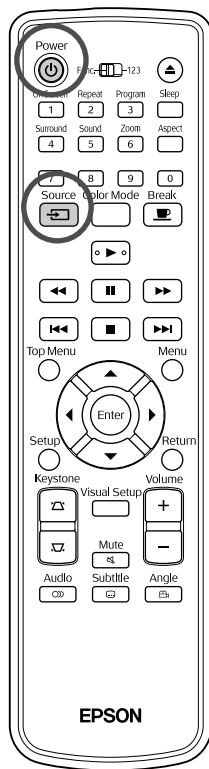

# Projicering af billeder fra eksternt videoudstyr eller fra en computer



**1** Åbn objektivdækslet, og tryk på .

**2** Når du trykker på  <sup>Source</sup>, vises følgende menu på skærmen.

Den aktuelt valgte kilde er fremhævet med en orange markør. Tryk

på   for at vælge den ønskede kilde, og tryk derefter på .



**3** Tænd enheden, og tryk på knappen for [Play] eller [Playback] på videoenheden.



Hvis lampen var slukket, tændes den automatisk.

Efter et øjeblik fremvises billedet.

Sådan vender du tilbage til den indbyggede standard-DVD-afspiller  
Gør et af følgende.

- Tryk på .
- Sæt en disk i diskslotten.
- Tryk på  <sup>Source</sup> for at vælge "DVD/USB".
- Tryk på .

## Når der ikke vises et computerbillede

Du kan skifte billedsignaldestination fra computeren ved at trykke på **Fn** og holde den nede og trykke på **F8** (tasten vises som regel som  eller ).  Computerens "dokumentation"

Når du har skiftet, skal du vente nogle sekunder på, at fremvisningen begynder.

Eksempler på at skifte output			
Epson	<b>Fn</b> + <b>F8</b>	Toshiba	<b>Fn</b> + <b>F5</b>
NEC	<b>Fn</b> + <b>F3</b>	IBM/Lenovo	<b>Fn</b> + <b>F7</b>
Panasonic		Sony	
SOTEC		Dell	<b>Fn</b> + <b>F8</b>
HP	<b>Fn</b> + <b>F4</b>	Fujitsu	<b>Fn</b> + <b>F10</b>
Macintosh	Aktiver spejling eller displayregistrering. Du kan vælge dem ved at trykke på <b>F7</b> , afhængigt af dit operativsystem.		

Alt afhængigt af computeren vil displayets status evt. også skifte som følger, hver gang der trykkes på tasten for at ændre outputtet.

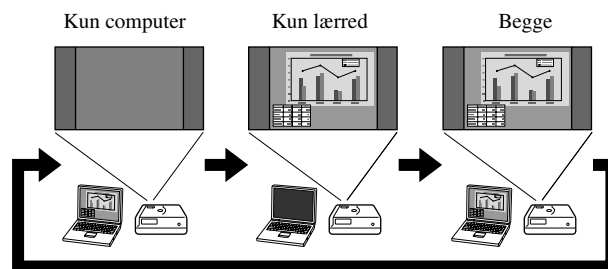



# Indstillinger for lyd

## Brug af hovedtelefoner

### Forsigtig!

- Når du lytter med hovedtelefoner, skal du sørge for, at lydstyrken ikke er for høj. Din risikerer at få høreskader, hvis du lytter til lyd ved høj lydstyrke gennem længere tid.
- Pas på, at der ikke er skruet for højt op for lyden fra starten. Der kan opstå en pludselig, høj lyd, som kan beskadige hovedtelefonerne eller din hørelse. Af sikkerhedshensyn bør man skrue ned for lyden, før man slukker for apparatet. Der kan så gradvist skrues op, når det er tændt igen.

Tilslutning af hovedtelefoner, der kan fås i handlen.

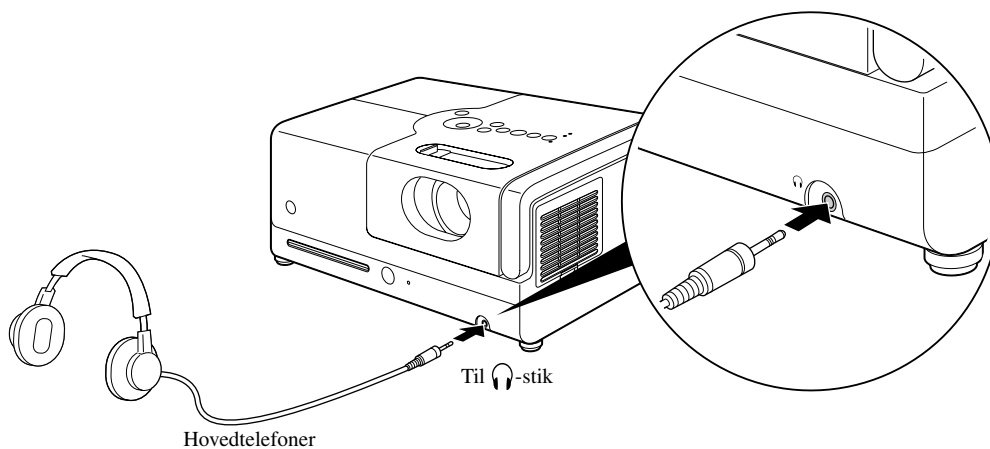

Tip

Når du har tilsluttet hovedtelefonerne til hovedtelefonstikket, kommer der ikke lyd fra højttalerne. Stereo-tilstanden vælges automatisk. Det er ikke muligt at vælge lyd-tilstanden, når du lytter via hovedtelefonen. Når du frakobler hovedtelefonen fra hovedtelefonstikket, skifter lyd-tilstanden automatisk over til den lyd-tilstand, der var valgt, før hovedtelefonen blev sluttet til hovedtelefonstikket.

## Tilslutning til lydudstyr, der har en port til digitalt koaksialt lydinput

Du kan slutte enheden til AV-forstærkere eller lignende og udstyr, der kan lave digitaloptagelser, hvis de er udstyret med en koaksial digital lydindgangsport. Udfør tilslutningen med et digitalt koaksialkabel (fås i handlen).

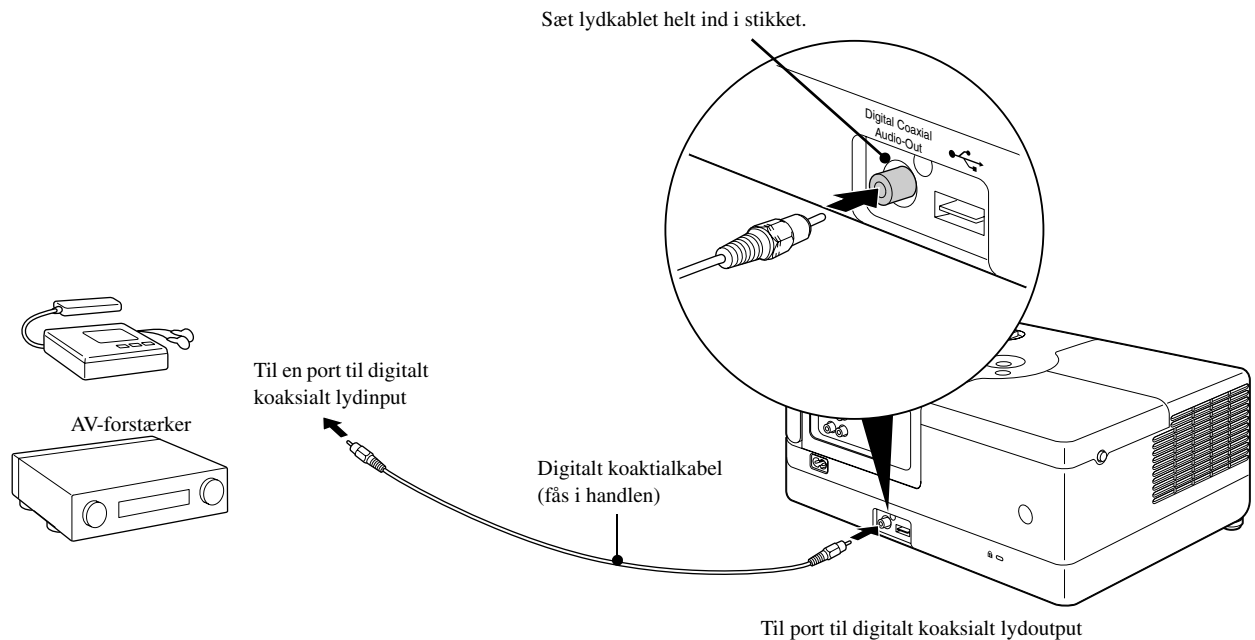

Tip

Det signal, der sendes fra den porten Digital Coaxial Audio-Out, ændres med indstillingen "Digital Output" i indstillingsmenuen. Yderligere oplysninger om signaler: s. 54

## Valg af tilstand for surroundsound (Kun via højttaler)

Vælg [Function], før du udfører handlingerne.

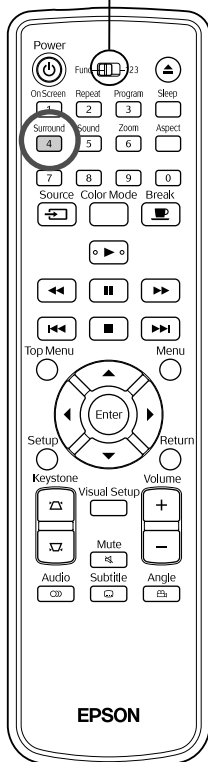

Når du aktiverer funktionen Dolby Virtual Speaker, kan du nyde ægte stereolyd, selvom lyden normalt kommer fra flere højttalere.

Når du bruger Dolby Virtual Speaker-funktionen, skal du opstille enheden sådan, at den er placeret foran, den der ser.

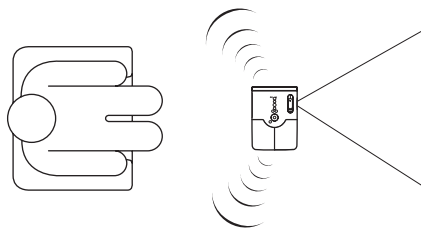

**1** Tryk på .

De aktuelle indstillinger vises på skærmen.



- 2** Tryk flere gange på  for at vælge de ønskede indstillinger.

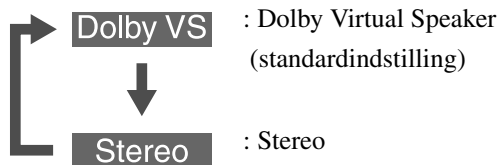

Når du bruger hovedtelefonen, skifter lyd-tilstanden automatisk til sterero-tilstand, eftersom Dolby Virtual Speaker-tilstanden ikke kan anvendes sammen med hovedtelefoner. Lyd-tilstanden skifter automatisk over til den tidligere tilstand, når hovedtelefonen tages ud.

## Valg af digitale lydeffekter

Vælg [Function], før du udfører handlingerne.

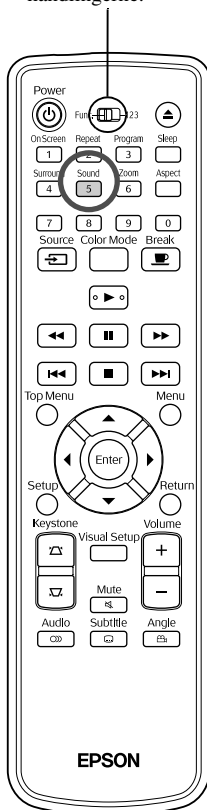

Du kan vælge de lydeffekter, der passer bedst til den aktuelle disks musikgenre.

- 1** Tryk på  De aktuelle indstillinger vises på skærmen.



- 2** Tryk flere gange på  for at vælge de ønskede indstillinger. De lydeffekter, som du kan vælge, afhængigt af den indsatte disk eller tilsluttede kilde, ændres som følger:

DVD-Video	Concert → Drama → Action → Sci-Fi (Science Fiction)
Video-CD	
Eks.Vid./Comp.	
Andre disks	Classic → Jazz → Rock → Digital



Vælg "Concert" eller "Classic" for at opnå fladt lydoutput.

Tip

# Indstillinger og justeringer

## Betjening og funktioner i Ops-menu

Projektorens indstillinger kan justeres, så de passer nøjagtigt til de forhold, den anvendes under.

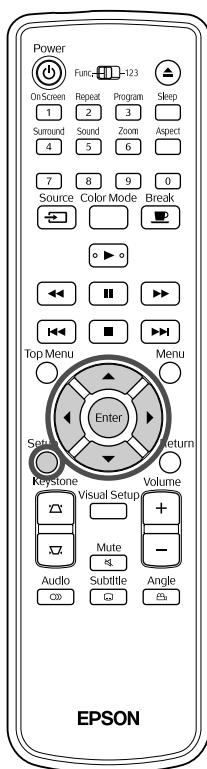

### Brug af opsætningsmenuen







- 1 Tryk på  under en afspilning, eller når en afspilning er stoppet.

Følgende opsætningsmenu vises.

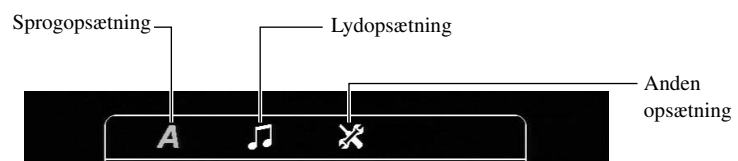



- 2 Tryk på  , og vælg det ønskede ikon.



- 3 Tryk på   for at vælge det element, der skal indstilles, og tryk derefter på .

Indstillingerne vises til højre.



- 4 Vælg den indstilling, der skal ændres, og tryk derefter på . Hvis du vil have vist andre sider med indstillinger, skal du trykke flere gange på  for at vælge det ønskede ikon.

- 5 Tryk på  for at lukke opsætningsmenuen, når opsætningen er udført.

## Indstillingspunkter i opsætningsmenuen

Standardindstillingen er skrevet med **fed**.





### Sprog

Indstillingspunkt	Indstillingerens indhold
CD-menu Vælg dette punkt for at vælge sprog til menuen for en dvd-video.	Yderligere oplysninger om kode "6978" og andre sprogkoder findes på din "Sprogkodeliste".  s. 53 Disse indstillinger bliver tilgængelige, når indstillingerne er optaget på selve disken. Hvis indstillingerne ikke er optaget, bliver indstillingernes indhold tilgængeligt. Hvis det valgte sprog ikke er optaget på disken, bruges standardsproget for den pågældende disk.
Lyd Vælg dette punkt for at vælge lydspor til en dvd-video.	
Undertext Vælg dette punkt for at vælge sprog for undertekster på en dvd-video.	
DivX-undertxt Vælg dette punkt for at vælge en skrifttype, der understøtter DivX-underteksterne.	Cent. Eur., Kyrillisk, Græsk, <b>Standard</b> , Hebraisk Vælg "Standard" for at få vist en standardliste over latinske undertekstskrifttyper, der allerede er installeret på enheden.
Osd sprog Vælg dette punkt for at vælge menusproget (til opsætning og visuel opsætning).	English : : :

## Lyd

Indstillingspunkt	Indstillingerens indhold
<b>Digital output</b> Vælg udgangssignal alt efter hvilket udstyr, der er sluttet til porten til digitalt koaksialt lydoutput. Yderligere oplysninger findes på  s. 54	<b>Alle:</b> Bruges, når enheden er sluttet til en DTS/Dolby Digital Decoder eller sluttet til udstyr, der har disse funktioner. <b>Kun PCM:</b> Bruges, når enheden er sluttet til udstyr, der kun understøtter lineær PCM.
<b>Natmodus</b> Vælg dette punkt for at udligne variationerne i høje og lave lyde, når der afspilles ved lav lydstyrke. Kun tilgængelig for dvd-videoer, der er optaget i Dolby Digital. Indstil Dolby Digital til "Til", hvis lyden af tale i filmen er lav.	<b>Til:</b> Gør høje lyde svagere, og gør svage lyde højere. <b>Fra:</b> Brug denne indstilling til at aktivere normal eller effektiv klar stereosurroundsund.

## Øvrige

Indstillingspunkt	Indstillingerens indhold
<b>Pauseskærm</b> Vælg dette punkt for at angive, om der skal aktiveres en pauseskærm, når afspilningen er stoppet, og når et stillbillede har været projiceret i ca. 15 minutter uden brugerhandling.	<b>Til:</b> Pauseskærmsfunktionen aktiveres. <b>Fra:</b> Pauseskærmsfunktionen bruges ikke.
<b>PBC</b> Vælg dette punkt for at aktivere eller annullere PBC under afspilning af en <b>Video-CD</b> .	<b>Til:</b> Starter afspilning med PBC. Menukærmen vises, når der afspilles en <b>Video-CD</b> . <b>Fra:</b> Starter afspilning uden PBC. Det første og efterfølgende spor afspilles i fortløbende rækkefølge.
<b>DivX<sup>®</sup> VOD-kode</b> Vælg dette punkt for at få vist de registreringskoder, der kræves for at bruge video on-demand-tjenester.	Tryk på  for at få vist registreringskoden. Tryk derefter på  . Registreringskoden giver dig mulighed for at købe eller leje videoer hos DivX <sup>®</sup> video on-demand-tjenester ( <a href="http://www.divx.com/vod">www.divx.com/vod</a> ).
<b>MP3/JPEG NAV</b> Vælg dette punkt for at få vist en hierarkiopdelt menu med mapper.	<b>Ingen menu:</b> Viser alle <b>MP3/WMA</b> -, <b>JPEG</b> - og <b>DivX</b> -filer, der findes på en disk. <b>Med menu:</b> Viser menuen med mapper.
<b>Normal</b> Gendan alle standardindstillinger med undtagelse af "CD-lås" og "Adgangskode" i indstillingsmenuen og "Lampe-Timer Genindstil" i den visuelle opsætningsmenu.	Tryk på  , og tryk derefter på  for at starte en initialisering.
<b>Adg.kode</b> Vælg dette punkt for at angive en adgangskode, der skal bruges til at afspille en disk, der er beskyttet med "CD-lås".	Brug de numeriske knapper på fjernbetjeningen til at indtaste en 6-cifret adgangskode i kolonnen "Gml adg.kode". Første gang du indtaster en adgangskode, skal du indtaste "000000". Indtast en ny 6-cifret adgangskode i kolonnen "Ny adg.kode". Bekræft den nye 6-cifrede adgangskode i kolonnen "Bekræf adgk". Når du trykker på  , registreres din nye adgangskode. Hvis du glemmer adgangskoden, skal du blot indtaste "000000" i kolonnen "Gml adg.kode".
<b>CD-lås</b> Vælg dette punkt for at indtaste din adgangskode, så du kan afspille disk, der er låst med funktionen CD-lås. På denne måde kan du sikre, at en disk ikke afspilles af andre. Du kan låse op til 40 disks.	<b>Lås:</b> Låser den aktuelt indsatte disk, så den ikke kan afspilles. Hvis den skal afspilles, skal du indtaste den 6-cifrede adgangskode. <b>Lås op:</b> Gør det muligt at afspille alle disks.

# Sprogkodeliste

Abkhazian	6566	Gaelic; Scottish Gaelic	7168	Magyar	7285	Sinhalese	8373
Afar	6565	Gallegan	7176	Malayalam	7776	Slovensky	8373
Afrikaans	6570	Georgian	7565	Maltese	7784	Slovenian	8376
Amharic	6577	Gikuyu; Kikuyu	7573	Manx	7186	Somali	8379
Arabic	6582	Guarani	7178	Maori	7773	Sotho; Southern	8384
Armenian	7289	Gujarati	7185	Marathi	7782	South Ndebele	7882
Assamese	6583	Hausa	7265	Marshallse	7772	Sundanese	8385
Avestan	6569	Herero	7290	Moldavian	7779	Suomi	7073
Aymara	6589	Hindi	7273	Mongolian	7778	Swahili	8387
Azerhajani	6590	Hiri Motu	7279	Nauru	7865	Swati	8383
Bahasa Melayu	7783	Hrwatski	6779	Navaho; Navajo	7886	Svenska	8386
Bashkir	6665	Ido	7379	Ndebele, North	7868	Tagalog	8476
Belarusian	6669	Interlingua (International)	7365	Ndebele, South	7882	Tahitian	8489
Bengali	6678	Interlingue	7365	Ndonga	7871	Tajik	8471
Bihari	6672	Inuktitut	7385	Nederlands	7876	Tamil	8465
Bislama	6673	Inupiaq	7375	Nepali	7869	Tatar	8484
Bokmål, Norwegian	7866	Irish	7165	Norsk	7879	Telugu	8469
Bosanski	6683	Íslenska	7383	Northern Sami	8369	Thai	8472
Brezhoneg	6682	Italiano	7384	North Ndebele	7868	Tibetan	6679
Bulgarian	6671	Ivrit	7269	Norwegian Nynorsk;	7878	Tigrinya	8473
Burmese	7789	Japanese	7465	Occitan; Provençal	7967	Tonga (Tonga Island)	8479
Castellano, Enpañol	6983	Javanese	7486	Old Bulgarian; Old Slavonic	6785	Tsonga	8483
Catalán	6765	Kalaallisut	7576	Oriya	7982	Tswana	8478
Chamorro	6772	Kannada	7578	Oromo	7977	Türkçe	8482
Chechen	6769	Kashmiri	7583	Ossetian; Ossetic	7983	Turkmen	8475
Chewa; Chichewa; Nyanja	7889	Kazakh	7575	Pali	8073	Twi	8487
中文	9072	Kernewek	7587	Panjabi	8065	Uighur	8571
Chuang; Zhuang	9065	Khmer	7577	Persian	7065	Ukrainian	8575
Church Slavik; Slavonic	6785	Kinyarwanda	8287	Polski	8076	Urdu	8582
Chuvash	6786	Kirghiz	7589	Português	8084	Uzbek	8590
Corsican	6779	Komi	7586	Pushto	8083	Vietnamese	8673
Česky	6783	Korean	7579	Russian	8285	Volapuk	8679
Dansk	6865	Kuanyama; Kwanyama	7574	Quechua	8185	Walloon	8765
Deutsch	6869	Kurdish	7585	Raeto-Romance	8277	Welsh	6789
Dzongkha	6890	Lao	7679	Romanian	8279	Wolof	8779
English	6978	Latina	7665	Rundi	8278	Xhosa	8872
Esperanto	6979	Latvian	7686	Samoan	8377	Yiddish	8973
Estonian	6984	Letzeburgesch;	7666	Sango	8371	Yoruba	8979
Euskara	6985	limburgan; limburger	7673	Sanskrit	8365	Zulu	9085
Ελληνικά	6976	Lingala	7678	Sardinian	8367		
Faroese	7079	Lithuanian	7684	Serbian	8382		
Français	7082	Luxembourgish;	7666	Shona	8378		
Frysk	7089	Macedonian	7775	Shqip	8381		
Fijian	7074	Malagasy	7771	Sindhi	8368		

## Indstillinger for "Digital udgang" og udgangssignaler

Afspilning af disk	Indstillinger for "Digital udgang"	
	Stream	PCM
Lineær PCM dvd-video	Lineær PCM i stereo	
DTS dvd-video	DTS-bitstrøm	48 kHz, 16-bit lineær PCM
Dvd-video med Dolby Digital	Dolby digital bitstrøm	48 kHz, 16-bit stereo lineær PCM
Lyd-cd, video-cd, SVCD	44,1 kHz, 16-bit stereo lineær PCM/48 kHz, 16-bit lineær PCM	
DTS Audio-cd	DTS-bitstrøm	44,1 kHz, 16-bit stereo lineær PCM
MP3/WMA-disk	32/44,1/48 kHz, 16-bit lineær PCM	



# Betjening og funktioner i menuen Visuel opsætning

Du kan justere lysstyrke, kontrast og andre værdier for det projicerede billede.

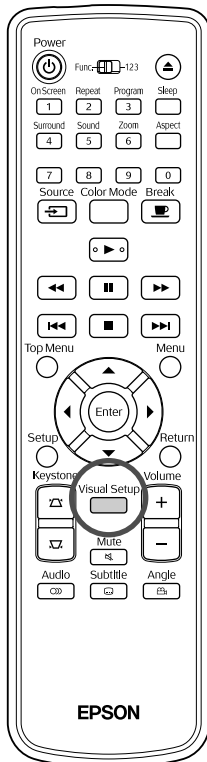

## Betjening af menuen Visuel opsætning





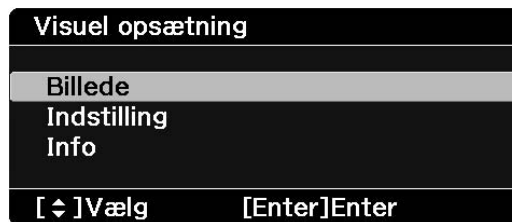

- 1 Tryk på  under fremvisningen.

Følgende menu for indstillingerne vises:



- 2 Tryk på   for at vælge det element, der skal indstilles, og tryk derefter på .



- 3 Tryk på   for at vælge det element, der skal indstilles, og tryk derefter på  .

- Når indstillingerne vises, skal du vælge den ønskede indstilling og trykke på  for at aktivere den.



- 4 Tryk på  for at lukke menuen, når opsætningen er udført.

# Menuen Visuel opsætning

## Billede

Indstillingspunkt	Indstillingernes indhold
Lysstyrke	Justerer billedets lysstyrke.
Kontrast	Justerer forskellen mellem lyse og mørke områder i billeder.
Farvemætning	Justerer billedernes farvemætning. (Vises ikke, når der er tilsluttet en computer.)
Farvetone	Justerer billedets farvetone. (Vises ikke, når den eksterne video eller computer, der er tilsluttet, ikke er NTSC.)
Skarphed	Justerer billedets skarphed.
Color Temp.	Justerer billedets farvetone. Høj: Gør billedet blåligt. Lav: Gør billedet rødligt.
Progressiv Vælg dette punkt for at konvertere interlacedsignalet til progressive signaler, der passer til det aktuelle billede.	Kan kun indstilles, når et af følgende fem signaler er input: 480i, 576i og 1080i i komponentvideo eller NTSC og PAL i kompositvideo. Fra: Velegnet til action-billeder med hurtig bevægelse. Video: Velegnet til almindelige videobilleder. <b>Film/auto:</b> Bruger tilstanden 2-3 Pull-Down og konverterer 24/30-film, CG- og animerede billeder til passende progressive signaler, der giver en naturlig billedkvalitet.

## Indstilling

Indstillingspunkt	Indstillingernes indhold
Videosignal Indstiller signalformatet for det videoudstyr, der er forbundet til videoindgangsporten.	Vises kun, når du har valgt "Video" som kilde. Indstillingen er fra starten indstillet til "Auto", så videosignalet genkendes automatisk. Hvis der forekommer interferens i det projicerede billede, eller hvis der slet ikke vises billeder, når du vælger "Auto", skal du vælge det relevante signal manuelt.
Børnelås Vælg dette punkt for at bruge  på hovedenheden til at låse enheden.	Til: Aktiverer Børnelås. Tryk på  på hovedenheden, eller tryk på  på fjernbetjeningen, og hold den nede i ca. 5 sekunder for at tænde enheden igen. Fra: Annullerer Børnelås.
Ceiling Projection	Til: Projicerer billeder på luftet vha. loftreflektorsættet (ekstraudstyr). Fra: Deaktiverer projicering i loftet.
Højde-tilstand Vælg dette punkt, når du bruger enheden i højere luftlag.	Når du bruger enheden i højere luftlag, dvs. ved 1500 m eller mere over havets overflade, skal denne tilstand indstilles til "Til".
Zoom Vælg W/T på hovedenhedens betjeningspanel.	Justerer billedets størrelse. Vidvinkel: Forstørrelse billedet. Tele: Formindsker billedet.

## Info

Element	Indhold
Information Viser den aktuelle status.	<p>Lampe-Timer: Viser lampens samlede brugstid. 0H vises for 0 til 10 timer. En værdi på 1 time betyder 10 timer og derover. Displayteksten skifter til gul tekst, når det er på tide at udskifte lampen.</p> <p>Kilde: Angiver, hvorvidt der vises standardbilleder fra en dvd-afspiller eller billeder fra eksternt videoudstyr eller en computer.</p> <p>Videosignal: Viser, når du har valgt "Video" som "Kilde" og får vist formatet for det videosignal, der sendes.</p> <p>Opløsning: Opløsningen vises, hvis du har valgt en anden "Kilde" end "Video". Opløsningen for billedsignaler fra en computer og indgangskomponentvideosignalerne vises.</p> <p>Status: Viser eventuelle oplysninger om fejl. Du bliver muligvis bedt om disse oplysninger, hvis du kontakter dit Service Center.</p>
Lampe-Timer Genindstil	Når du har udskiftet lampen, skal indstillingerne for lampetimer initialiseres. Derved nulstilles lampens samlede driftstid.

# Bilag



## Fejlfinding

### Sådan læses indikatorerne

Du kan kontrollere enhedens status ved hjælp af indikatorerne på enhedens overside.

Find det pågældende signal i tabellen, og følg trinene for at udbedre problemet.



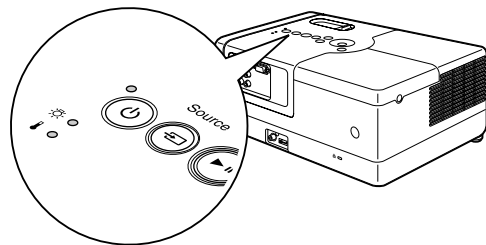





\* Hvis alle indikatorer er slukket, er strømkablet tilsluttet forkert, eller enheden er slukket.



Når  eller  blinker orange

### Advarsel





















● : tændt  : blinker ○ : slukket

Rød	 ○ 	<b>Advarsel om høj temperatur</b> Du kan fortsætte fremvisningen i denne tilstand. Fremvisningen stopper automatisk, hvis der derefter registreres høje temperaturer.	Kontroller nedenstående to punkter. <ul style="list-style-type: none"><li>• Flyt enheden mindst 20 cm væk fra væggen.</li><li>• Rens luftfilteret.  s. 63</li></ul>	Hvis problemet ikke løses, når du trykker på  og tænder for strømmen, skal du holde op med at bruge projektoren og trække stikket ud af kontakten. Kontakt din lokale forhandler eller den nærmeste adresse, der findes under Forespørgsler.  s. 76
Grøn	●	<b>Meddelelse om lampeudskiftning</b>		
Orange	 ○ 	Det er på tide at udskifte lampen. Udskift lampen med en ny snarest muligt. Du må ikke fortsætte med at bruge lampen i sådanne situationer, da den kan eksplodere.  s. 66		

## Når lyser rødt

### Fejl









● : tændt  : blinker ○ : slukket

<p>Rød ●</p> <p>Rød  </p> <p>Rød  </p>	<p><b>Intern fejl</b></p> <p>Vent i ca. 1 minut og 30 sekunder. Træk derefter stikket ud, og sæt det i igen.</p> <p>Hvis indikatorens status ikke ændres, når du trykker på  og tænder enheden...</p>	<p><b>Hvis fejlen fortsætter</b></p> <p>Vent i ca. 1 minut og 30 sekunder. Træk derefter strømkablet ud af stikkontakten, og kontakt din lokale forhandler eller den nærmeste adresse, der findes under Forespørgsler.  s. 76</p>	
<p>Rød ●</p> <p>○ </p> <p>Rød  </p>	<p><b>Ventilatorrelateret fejl/Sensorfejl</b></p>		
<p>Rød ●</p> <p>○ </p> <p>Rød ● </p>	<p><b>Fejl ved høj temperatur (overophedning)</b></p> <p>Lampen slukkes automatisk, og fremvisningen stopper. Vent ca. 5 minutter. Når indikatoren Power skifter til orange, skal du kontrollere de tre punkter, der står til højre.</p>	<ul style="list-style-type: none"> <li>• Flyt projektoren mindst 20 cm væk fra væggen.</li> <li>• Rens luftfilteret.  s. 63</li> <li>• Når du bruger enheden i højere luftlag, dvs. ved 1.500 m eller mere over havets overflade, skal "Højde-tilstand" indstilles til "Til".  s. 56</li> </ul>	<p>Hvis indikatorens status ikke ændres, når du trykker på  og tænder enheden...</p>
<p>Rød ●</p> <p>Rød  </p> <p>○ </p>	<p><b>Lampefejl/lampen lyser ikke/lampen slår fra/lampedækslet er åbent</b></p> <p>Vent i ca. 1 minut og 30 sekunder, og kontroller, om pæren er sprunget.  s. 66</p> <p>Rens luftfilter og indsugningsåbningen.  s. 63</p> <p>Lampen er ikke i stykker <span style="border: 1px solid gray; padding: 2px;">Sæt lampen i igen, og tænd for strømmen på hovedenheden.</span></p> <p>Lampen er i stykker <span style="border: 1px solid gray; padding: 2px;">Kontakt en forhandler, der kan vejlede dig.  s. 76</span></p> <p>Når du bruger enheden i højere luftlag, dvs. ved 1.500 m eller mere over havets overflade, skal "Højde-tilstand" indstilles til "Til".  s. 56</p>	<p>Hvis problemet ikke bliver løst, når lampen er sat i igen</p>	

## Når indikatorerne eller er slukket























Normal

● : tændt  : blinker ○ : slukket















 Orange	<b>Standby</b>	Viser, at enheden er klar til brug.
 Grøn	<b>Under opvarmning (ca. 20 sek.)</b>	I opvarmningstilstand har det ingen effekt at trykke på  . Du må ikke fjerne strømkablet under en opvarmning. Dette kan reducere lampens levetid.
 Grøn	<b>Fremvisning i gang</b>	
 Orange	<b>Afkøling (ca. 5 sek.)</b>	Alle funktioner via knapperne på fjernbetjeningen og projektoren er slået fra under afkøling. Enheden skifter til standby, når afkølingen er udført. Du må ikke fjerne strømkablet under afkølingen. Dette kan reducere lampens levetid.
 Grøn	<b>Break</b>	Tryk på  for at vende tilbage til normal afspilning.
 Blinker orange tre gange	<b>Børnelås</b>	Børnelås er indstillet.  s. 56

## Når indikatorerne ikke angiver problemet

Hvis projektoren ikke fungerer, som den skal, bør du kontrollere listen nedenfor, før du evt. sender projektoren til reparation. Kontakt din forhandler, hvis problemet ikke kan løses ved at følge listens anvisninger.

Problem	Kontrollér følgende	Sidehenvisning
Der tændes ikke for strømmen	• Huskede du at trykke på  ?	 s. 18
	• Træk stikket ud, og sæt det i igen.	 s. 18
	• Er enheden ved at køle af?	 s. 60
	• Hvis der tændes og slukkes for indikatoren, når du rører ved ledningen, skal du slukke for strømmen på tænd/slukknappen. Træk så stikket ud og sæt det i igen. Hvis det ikke løser problemet, er ledningen muligvis beskadiget. Hold op med at bruge projektoren, tag strømledningen ud af stikkontakten, og kontakt din forhandler.	 s. 76
	• Er børnesikringen aktiveret?	 s. 56
Der er intet billede	• Er der lukket for objektivdækslet?	 s. 18
	• Er nummeret på dvd-videoens regionskode korrekt?	 s. 10
	• Tryk på  for at slå over til dvd.	 s. 45
	• Er lampen slidt op?	 s. 58
Billederne er slørede eller ikke i fokus	• Er fokus justeret?	 s. 20
	• Er projektoren opstillet med den rette afstand?	 s. 69
	• Er der risiko for kondensation?	 s. 8
Billederne er mørke	• Passer farvetilstanden til omgivelserne?	 s. 25
	• Skal lampen udskiftes?	 s. 64
	• Kører pauseskærmen?	 s. 52
Fjernbetjeningen virker ikke	• Står knappen til valg af funktion/tal i [1 2 3]-position (indtastning af tal)?	 s. 26
	• For visse disktyper er nogle handlinger ikke tilladt.	-
	• Er batterierne flade, eller er batterierne sat forkert i?	 s. 16
Der høres ingen eller kun meget lav lyd	• Er lydstyrkekontrollen sat til det laveste niveau?	 s. 20
	• Er Mute (Billede og lyd fra) aktiveret? Tryk på  .	-
Lyden forvrænges	Er der skruet for højt op for lyden?	 s. 20
Der kan ikke ændres sprog for lyd/undertekster	• Hvis der ikke er optaget forskellige sprog på disken, kan dette ikke ændres.	-
	• Alt afhængigt af disken kan nogle typer kun ændres fra dvd-menuen.	-
Der bliver ikke vist undertekster	• Hvis der ikke er undertekster på disken, kan de ikke vises.	-
	• Er sproget til underteksterne indstillet til "SIK"?	 s. 36

## Når der bruges ekstern video eller computer

Problem	Kontrollér følgende	Sidehenvisning
Der er intet billede	<ul style="list-style-type: none"> <li>Er der tændt for strømmen til det tilsluttede udstyr? Tænd for strømmen til det tilsluttede udstyr, eller start afspilningen alt efter afspilningsmetoden for det pågældende udstyr.</li> </ul>	 s. 45
"Signalet understøttes ikke" vises	<ul style="list-style-type: none"> <li>Når der er tilsluttet eksternt videoudstyr Hvis projiceringen ikke fungerer, selvom "Videosignal" er indstillet til "Auto" i menuen Visuel opsætning, skal du vælge et signalformat, der passer til enheden.</li> </ul>	 s. 56
	<ul style="list-style-type: none"> <li>Når der er tilsluttet en computer Er billedsignalets opløsning og opdateringsfrekvens kompatibel med enheden? Brug computerdokumentationen, osv., til at kontrollere og ændre opløsningen og opdateringsfrekvensen for computerens billedsignal.</li> </ul>	 s. 70
"Intet signal." vises	<ul style="list-style-type: none"> <li>Er ledningerne rigtigt tilsluttet?</li> </ul>	 s. 43 til 44
	<ul style="list-style-type: none"> <li>Er der tændt for strømmen til det tilsluttede udstyr? Tænd for strømmen til det tilsluttede udstyr. Tryk på knappen playback i henhold til det tilsluttede videoudstyr.</li> </ul>	 s. 45
	<ul style="list-style-type: none"> <li>Er der tilsluttet en bærbar computer eller en computer med en indbygget lcd-skærm? Skift billedsignalets udgangsdestination fra computeren.</li> </ul>	 s. 46
	<ul style="list-style-type: none"> <li>Tryk på  for at slå over til dvd.</li> </ul>	 s. 45
Signalet forvrænges	<ul style="list-style-type: none"> <li>Hvis der anvendes en forlængerledning, kan signalerne påvirkes af elektrisk interferens. Slut forstærkningsudstyret til, og kontrollér funktionen.</li> </ul>	-
	<ul style="list-style-type: none"> <li>Er computerens billedsignalopløsning kompatibel med enheden? Brug computerdokumentationen, osv., til at kontrollere og ændre opløsningen for computerens billedsignal.</li> </ul>	 s. 70
	<ul style="list-style-type: none"> <li>Tryk på knappen  på fjernbetjeningen, hvis der er interferens eller flimrer på det computerbillede, der fremvises. "Kører Automatisk indstilling..." vises, og synkronisering, tracking og position justeres automatisk.</li> </ul>	-
Billedet er afskåret (stort eller lille)	<ul style="list-style-type: none"> <li>Enheden registrerer automatisk det billedformat, der passer til indgangssignalerne, og projicerer billederne. Hvis billedformatet ikke vælges korrekt, skal du trykke på  og vælge det billedformat, der passer til indgangssignalet.</li> </ul>	 s. 40
	<ul style="list-style-type: none"> <li>Tryk på knappen  på fjernbetjeningen, hvis der mangler en del af det computerbillede, der fremvises. "Kører Automatisk indstilling..." vises, og synkronisering, tracking og position justeres automatisk.</li> </ul>	-
Farverne på billedet er forkerte	Indstil "Videosignal" til et signalformat, der passer til enheden, i menuen Visuel opsætning.	 s. 56
Billeder i bevægelse, der afspilles af computeren bliver sorte	Skift computerens billedsignal til eksternt output.  Yderligere oplysninger findes i den "dokumentation", der fulgte med computeren, eller kan fås hos computerproducenten.	-



# Vedligeholdelse

I denne del beskrives vedligeholdelse, f.eks. rengøring af enheden og udskiftning af forbrugsmaterialer.

## Forsigtig!

Tag strømkablet ud af stikkontakten, før du udfører vedligeholdelse.

## Rengøring

### Rengøring af luftfilter og indsugningsåbning

Når luftfilteret eller indsugningsåbningen er blokeret af støv, eller når meddelelsen "Enheden er overophedet. Kontroller, at ventilationsåbningerne ikke er blokeret, og rengør eller udskift luftfilteret." vises, skal du fjerne eventuel støv fra luftfilteret og indsugningsåbningen med en støvsuger.

#### Pas på

Hvis der samles støv i luftfilteret eller i indsugningsåbningen, kan det få temperaturen i enheden til at stige. Dette kan forårsage driftsproblemer og forkorte de optiske deles levetid. Det anbefales, at du rengør delene mindst en gang hver tredje måned. Delene skal rengøres oftere, hvis enheden bruges i meget støvede omgivelser.

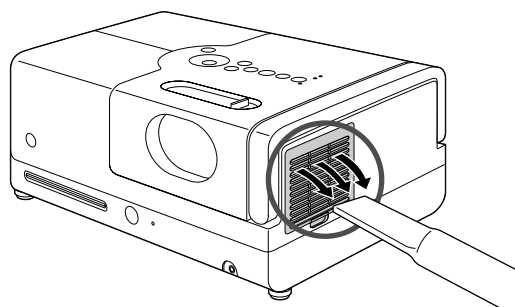

### Rengøring af selve projektoren

Rengør fladerne ved at aftørre dem forsigtigt med en blød klud.

Hvis enheden er meget snavset, kan du aftørre dens flader med en hårdtopvredet, letfugtet en klud, der er tilsat en smule neutralt rengøringsmiddel. Fjern derefter pletterne, og tør efter med en blød, tør klud.

### Rengøring af objektivet

Brug en klud, der er beregnet til at rengøre af briller, og som kan fås i handlen, til at tørre objektivet forsigtigt over med.

#### Pas på

Du må ikke rengøre enhedens flader med flygtige midler, f.eks. voks, sprit eller fortynder. Sådanne midler kan få enheden til at slå sig og ødelægge overfladebehandlingen.

#### Pas på

Du må ikke gnide på objektivet med grove materialer eller udsætte objektivet for stød, da det er meget skrøbeligt.

## Levetid for forbrugsmaterialer

### Luftfilterets levetid

Hvis luftfilteret bliver snavset eller går i stykker

### Lampens levetid

- Meddelelsen "Udskift lampen." vises på skærmen, når projiceringen starter.
- Det viste billede bliver mørkere eller forringes.



- For at sikre optimal lysstyrke og billedkvalitet vises meddelelsen om udskiftning af lampen efter ca. 1.900 timers brug. Meddelelsen vises på forskellige tidspunkter alt efter farvetilstandsindstillingen og de forhold, projektoren har været anvendt under.
- Hvis du fortsætter med at bruge lampen efter denne periode, er der større risiko for, at lampen går i stykker. Når meddelelsen om udskiftning af lampen fremkommer, skal lampen udskiftes med en ny så hurtigt som muligt, også selvom den stadig virker.
- Alt efter lampens egenskaber og dens brug kan lampen blive mørkere eller holde op med at virke, før meddelelsen om udskiftning fremkommer. Du bør derfor altid have en reservelampe liggende.

## Ekstraudstyr og forbrugsmaterialer

Du kan købe følgende ekstraudstyr og forbrugsmaterialer. Listen over ekstraudstyr blev sidst opdateret i september 2007. Oplysningerne om tilbehør kan ændres uden varsel, og rådighed kan være afhængig af det land eller område, hvor købet foretages.

### Forbrugsmaterialer

Udskiftningslampe, ELPLP44 (1 stk. lampe) Bruges til udskiftning af brugte lamper.	Luftfilter, ELPAF14 (1 stk. luftfilter) Bruges til udskiftning af brugte luftfiltre.
--	--

### Ekstraudstyr

50" flytbart lærred, ELPSC06 60" flytbart lærred, ELPSC07 80" flytbart lærred, ELPSC08 100" lærred, ELPSC10 Et kompakt lærred, der let kan transporteres. (Billedformat 4:3)	HD-15 kabel ELPKC02 (1,8 m – til mini D-Sub 15-bens/mini D-Sub 15-bens) HD-15 kabel ELPKC09 (3 m – til mini D-Sub 15-bens/mini D-Sub 15-bens) HD-15 pc-kabel ELPKC10 (20 m – til mini D-Sub 15-bens/mini D-Sub 15-bens) Bruges ved tilslutning af enheden til en computer.
	Komponentvideokabel ELPKC19 (3 m – til mini D-Sub 15-bens/RCA han x 3) Benyttes til at tilslutte en komponentvideokilde.

## Udskiftning af luftfilteret



Tip

Kassér de brugte luftfiltre korrekt i overensstemmelse med lokale bestemmelser.

Filter: Polypropylen

Rammer: Kunststof

- 1** Sluk for strømmen, og træk strømkablet ud, når der høres et kort bip.

- 2** Tag luftfilterdækslet af.

Sæt fingeren ind i fordybningen, og træk opad.

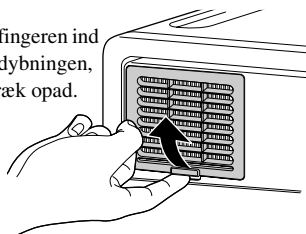

- 3** Tag det gamle luftfilter ud.

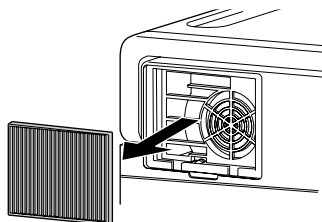

- 4** Installér det nye luftfilter.

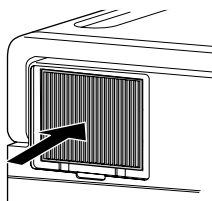

- 5** Installér luftfilterdækslet.

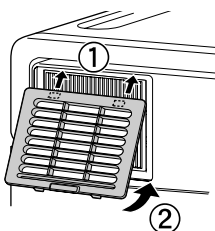

## Udskiftning af lampen

### Forsigtig!

Lampen er meget varm umiddelbart efter brug. Efter du har slukket for strømmen, skal du vente ca. en time, før du skifter lampen ud, så den kan køle helt af.

**1** Sluk for strømmen, og træk strømkablet ud, når der høres et kort bip.

**2** Løsn skruerne på lapedækslet med den skruetrækker, der fulgte med udskiftningslampen. Skub lapedækslet opad, og løft op i det for at fjerne det.

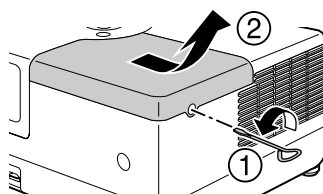

**3** Skruerne til montering af lampen løsnes.

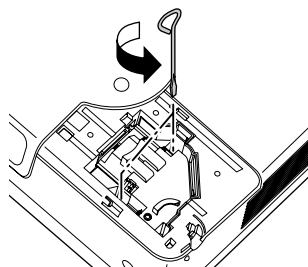

**4** Tag lampen ud.

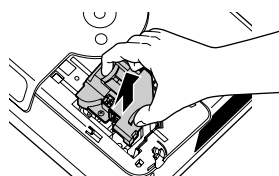

**5** Installér den nye lampe.

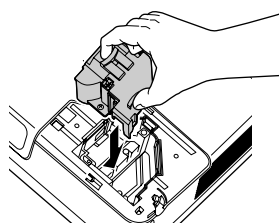

## 6 Skruerne til montering af lampen skal spændes fast.

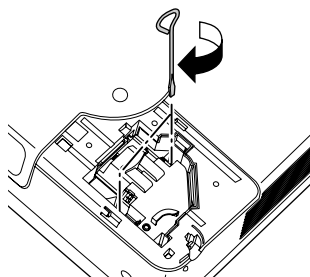

## 7 Installér lampedækslet.

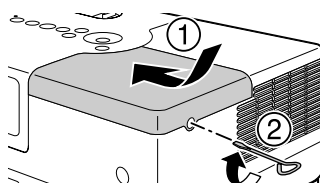

### Pas på

- Sørg for, at lampen og lampedækslet er korrekt monteret. Af sikkerhedshensyn kan lampen ikke tændes, hvis lampen eller lampedækslet ikke er monteret korrekt.
- Dette produkt omfatter en lampekomponeent, der indeholder kviksølv (Hg). Følg de lokale regler for bortskaffelse og genindvinding. Lampen må ikke bortskaffes med almindeligt husholdningsaffald.

## Sådan genindstilles lampens driftstid

Når lampen er udskiftet, skal du sørge for at initialisere indstillingen for lampetimer.

Enheden har en indbygget tæller, der holder styr på lampens driftstimer, og meddelelsen om lampeudskiftning vises på baggrund af denne tæller.

## 1 Tilslut strømkalet, og tryk på .

## 2 Tryk på , og indstil "Info" til "Lampe-Timer Genindstil", når menuen vises.



---

**3** Vælg "Ja", og tryk på  for at initialisere indstillingen.



Lampe-Timer Genindstil

Skal Lampe-Timer initialiseres?

Ja Nej

[↕]Emne [Enter]Udfør [Visual Setup]Afslut

# Fremvisningsafstand og skærmstørrelse

Brug tabellen herunder, og sæt projektoren, så du opnår den bedste fremvisning for den pågældende skærmstørrelse.

Enhed: cm

16:9 Skærmstørrelse		Fremvisningsafstand	
		Minimum (Zoomjustering vidvinkel)	Maksimum (Zoomjustering televinkel)
30"	66 x 37	85 til 116	
40"	89 x 50	116 til 158	
60"	130 x 75	177 til 240	
80"	180 x 100	238 til 323	
100"	220 x 120	299 til 405	
120"	270 x 150	360 til 488	
150"	330 x 190	452 til 611	

Enhed: cm

Lærredstørrelse 4:3		Fremvisningsafstand	
		Minimum (Zoomjustering vidvinkel)	Maksimum (Zoomjustering televinkel)
30"	61 x 46	105 til 143	
40"	81 x 61	143 til 194	
60"	120 x 90	217 til 295	
80"	160 x 120	292 til 396	
100"	200 x 150	367 til 497	
120"	240 x 180	442 til 598	
150"	300 x 230	554 til 749	

# Liste over kompatible opløsninger

## Komponentvideo

Enhed: punkter

Signal	Opløsning	Billedformattilstand		
		Normal	Fuld	Zoom
TV (NTSC)	720 x 480 720 x 360*	640 x 480 (4:3)	854 x 480 (16:9)	854 x 480 (16:9)
TV (PAL, SECAM)	720 x 576 720 x 432*	640 x 480 (4:3)	854 x 480 (16:9)	854 x 480 (16:9)

\* Letterbox-signal

## Komponentvideo

Enhed: punkter

Signal	Opløsning	Billedformattilstand		
		Normal	Fuld	Zoom
SDTV (480i, 60Hz)	720 x 480 720 x 360*	640 x 480 (4:3)	854 x 480 (16:9)	854 x 480 (16:9)
SDTV (576i, 50Hz)	720 x 576 720 x 432*	640 x 480 (4:3)	854 x 480 (16:9)	854 x 480 (16:9)
SDTV (480p)	720 x 480 720 x 360*	640 x 480 (4:3)	854 x 480 (16:9)	854 x 480 (16:9)
SDTV (576p)	720 x 576 720 x 432*	640 x 480 (4:3)	854 x 480 (16:9)	854 x 480 (16:9)
HDTV (720p) 16:9	1.280 x 720	854 x 480 (16:9)	-	-
HDTV (1080i) 16:9	1.920 x 1.080	854 x 480 (16:9)	-	-

\* Letterbox-signal

## Computerbillede

Enhed: punkter

Signal	Opløsning	Billedformattilstand		
		Normal	Fuld	Zoom
VGA60/72/75/85, iMac* <sup>1</sup>	640 x 480 640 x 360* <sup>2</sup>	640 x 480	854 x 480	854 x 480
SVGA56/60/72/75/85, iMac* <sup>1</sup>	800 x 600 800 x 450* <sup>2</sup>	640 x 480	854 x 480	854 x 480
XGA60/70/75/85, iMac* <sup>1</sup>	1.024 x 768 1.024 x 576* <sup>2</sup>	640 x 480	854 x 480	854 x 480
MAC13"	640 x 480	640 x 480	854 x 480	854 x 480
MAC16"	832 x 624	640 x 480	854 x 480	854 x 480
MAC19"	1.024 x 768	640 x 480	854 x 480	854 x 480

\*1 Du kan ikke foretage tilslutning til modeller, der ikke har en VGA-udgangsport.

\*2 Letterbox-signaler

Selv, når der benyttes andre indgangssignaler end dem, der er nævnt ovenfor, er det sandsynligt, at billedet kan vises.

Alle funktioner vil eventuelt ikke være understøttet.

Små tegn, osv. kan muligvis ikke ses.



# Liste over compatible MPEG-formater

Filtypenavn	Video-codec	Audio-codec	Opløsning
.AVI	MPEG-1/MPEG-2/ MPEG-4(Advanced Simple Profile)	PCM/ADPCM/MPEG/MP3/WMA/AC3/DTS	PAL: 25 Hz 720 x 576 eller mindre NTSC: 30Hz 720 x 480 eller mindre
.VID/.DIV/ .DIVX(Home Theater)/ .XVID	MPEG-4(Advanced Simple Profile)	PCM/ADPCM/MPEG/MP3/WMA/AC3/DTS	PAL: 25 Hz 720 x 576 eller mindre NTSC: 30Hz 720 x 480 eller mindre
.MPE/ .MPG/ .MPEG	MPEG-1/ MPEG-2	PCM/ADPCM/LPCM/MPEG/MP3/WMA/AC3/DTS	PAL: 25 Hz 720 x 576 eller mindre NTSC: 30Hz 720 x 480 eller mindre
.DAT	MPEG-1	MPEG I eller II /layer II	PAL: 25Hz 352 x 288/704 x 576 NTSC: 30Hz 352 x 240/704 x 480
.VOB	MPEG-2	PCM/ADPCM/LPCM/MPEG/MP3/WMA/AC3/DTS	PAL: 25Hz 720 x 576 NTSC: 30Hz 720 x 480

Filformatet skal opfylde følgende krav

- Opløsning: Op til 720 x 576
- GMC (global motion compensation)-punkt: Op til en
- Bithastighed: CD: 5,6 Mbps  
DVD: 19Mbps  
USB: 5,57 Mbps (denne kan dog være langsommere afhængig af USB-lagerenhedens hastighed).

# Specifikationer

Produktnavn	EH-DM2			
Mål	320 (B) x 135 (H) x 230 (D) mm (inklusive fremspring)			
Panelstr.	0,55" vidvinkel			
Displaymetode	Polysilicon TFT aktiv matrix			
Opløsning	409.920 pixel (854 (B) x 480 (H) punkter) x 3			
Justering af fokus	Manuel			
Justering af zoom	Digital (ca. 1:1,35)			
Lampe (lyskilde)	UHE-lampe, 140 W, modelnr.: ELPLP44			
Strømforsyning	100 til 240 V AC +/-10 %, 50/60 Hz, 2,5 til 1,1 A			
Strømforbrug	Områder med 100 til 120 V AC	I brug: 225 W Standby: 5 W		
	Områder med 220 til 240 V AC	I brug: 225 W Standby: 5 W		
Driftshøjde over havet	Højde: 0 til 2.286 m			
Driftstemperatur	+5 til +35°C (ingen kondensering)			
Opbevaringstemperatur	-10 til +60°C (ingen kondensering)			
Vægt	Ca. 3,8 kg			
Stikforbindelser	Input	Lydport	1	RCA-jackstik
		Videoport	1	RCA-jackstik
		Komponentport	1	RCA-jackstik
		Computerport	1	Mini D-Sub 15-bens
		USB-port	1	Type A
	Udgang	Port til digitalt koaksialt lydoutput	1	RCA-jackstik
		Stik til hovedtelefoner	1	3,5 mm ministik
Højttalere	Maksimum input 8 W, nominel impedans 12 Ω ohm			
Audio-output	Analogt audio-output	1 højttalersystem: Praktisk, maksimumoutput 8 W + 8 W (10 % THD)		
		1 hovedtelefonsystem: 25 mW/32 Ω ohm		
	Dynamisk område: 70 dB eller derover			
	Digital lydudgang	Digitalt koaksialt output		

\* USB-portene understøtter ikke alle USB-kompatible enheder.



Pixelworks DNX™ IC er installeret i denne projektor.

## Hældningsvinkel

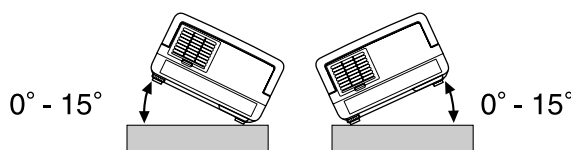

Enheden kan muligvis ikke bruges eller kan forårsage ulykker, hvis den vippe mere end 15 grader.

## DECLARATION of CONFORMITY

According to 47CFR, Part 2 and 15  
Class B Personal Computers and Peripherals; and/or  
CPU Boards and Power Supplies used with Class B Personal Computers

We : Epson America, INC.  
Located at : 3840 Kilroy Airport Way  
MS:3-13  
Long Beach, CA 90806  
Tel : 562-290-5254

Declare under sole responsibility that the product identified herein, complies with 47CFR Part 2 and 15 of the FCC rules as a Class B digital device. Each product marketed, is identical to the representative unit tested and found to be compliant with the standards. Records maintained continue to reflect the equipment being produced can be expected to be within the variation accepted, due to quantity production and testing on a statistical basis as required by 47CFR 2.909. Operation is subject to the following two conditions : (1) this device may not cause harmful interference, and (2) this device must accept any interference received, including interference that may cause undesired operation.

Trade Name : Epson  
Type of Product : Projector  
Model : H302C

### FCC Compliance Statement For United States Users

This equipment has been tested and found to comply with the limits for a Class B digital device, pursuant to Part 15 of the FCC Rules. These limits are designed to provide reasonable protection against harmful interference in a residential installation. This equipment generates, uses, and can radiate radio frequency energy and, if not installed and used in accordance with the instructions, may cause harmful interference to radio or television reception. However, there is no guarantee that interference will not occur in a particular installation. If this equipment does cause interference to radio and television reception, which can be determined by turning the equipment off and on, the user is encouraged to try to correct the interference by one or more of the following measures.

- Reorient or relocate the receiving antenna.
- Increase the separation between the equipment and receiver.
- Connect the equipment into an outlet on a circuit different from that to which the receiver is connected.
- Consult the dealer or an experienced radio/TV technician for help.

### WARNING

The connection of a non-shielded equipment interface cable to this equipment will invalidate the FCC Certification or Declaration of this device and may cause interference levels which exceed the limits established by the FCC for this equipment. It is the responsibility of the user to obtain and use a shielded equipment interface cable with this device. If this equipment has more than one interface connector, do not leave cables connected to unused interfaces. Changes or modifications not expressly approved by the manufacturer could void the user's authority to operate the equipment.

# Ordliste

## HDTV

Forkortelse for "High-Definition Television system", der bruges i HD-tv, der opfylder følgende krav:  
-Lodret opløsning på 720p eller 1080i eller højere (hvor "p" angiver progressiv scan, og "i" angiver interlacedscan).  
-Lærredformat 16:9

## JPEG

Et filformat, der bruges til at gemme billedfiler. De fleste fotos taget med digitalkameraer gemmes i JPEG-format.

## MP3

Forkortelse for "MPEG1 Audio Layer-3", en standard til lydkomprimering. Den gør det muligt at reducere størrelsen af data betydeligt og samtidig bevare en høj lyd kvalitet.

## NTSC

Forkortelse for "National Television Standards Committee", og navnet på et af transmissionssystemerne til analoge tv-signaler. Dette system anvendes i Japan, USA og Latinamerika.

## PAL

Forkortelse for "Phase Alternation by Line", og navnet på et af transmissionssystemerne til analoge tv-signaler. Systemet anvendes i Kina, Vesteuropa (bortset fra Frankrig), og i visse andre lande i Afrika og Asien.

## SDTV

Forkortelse for "Standard Definition Television", og navnet på det standard-tv-sendesystem, der ikke opfylder HDTV-kravene.

## SECAM

Forkortelse for "SEquential Couleur A Memoire", og navnet på et af transmissionssystemerne til analoge tv-signaler. Systemet anvendes i Frankrig, Østeuropa, det tidligere Sovjetunionen, Mellemøsten og i visse lande i Afrika.

## WMA

Forkortelse for "Windows Media Audio", og navnet på en lydkomprimeringsteknologi, der er udviklet af Microsoft Corporation of America. Du kan indkode WMA-data ved hjælp af Windows Media Player Ver. 7, 7.1, Windows Media Player til Windows XP eller Windows Media Player 9-serien. Når du indkoder WMA-filer, bør du anvende programmer, der er certificeret af Microsoft Corporation of America. Hvis du benytter et program, der ikke er certificeret, fungerer det muligvis ikke korrekt.

## YCbCr

Et transmissionssignal i den farvemodel, der bruges i mange tv (NTSC-system). Udtrykkes i Y (luminans), CbCr (krominans (farvetone)).

## YPbPr

Et transmissionssignal i den farvemodel, der bruges til Hi-Vision. Udtrykkes i Y (luminans), PbPr (farveforskell).

## Billedformat

Forholdet mellem billedets længde og dets højde. HDTV-billeder har et billedformat på 16:9 og virker "lange". Billedformatet for standardbilleder er 4:3. Denne enhed kan automatisk registrere en disks billedforhold, mens den afspilles.

## Afkøling

En proces, der lader lampen køle af efter den høje temperatur, der udvikles under fremvisningen. Enheden starter automatisk en afkøling, når du slukker for strømmen ved at trykke på . Du må ikke fjerne strømkablet under afkølingen. Hvis afkølingen ikke udføres korrekt, kan lampens eller enhedens indvendige dele overophedes. Dette kan reducere lampens levetid eller beskadige enheden. Afkølingen er fuldstændt, når apparatet bipper to gange.

## Koaksialt digitaloutput

Konverterer lydsignalet til et digitalsignal, som dermed kan transmitteres via koaksialkabler.



## Playback control (PBC)

Metode til afspilning af video-cd'er. Via den viste menuskærm kan du vælge, hvilken skærm eller information, du ønsker at se.



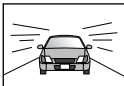

## Diskudtryk

### Titel/Kapitel/Spor

Hver film på en dvd er inddelt i enheder, der kaldes titler. En titel kan indeholde et hvilket som helst antal kapitler.

Dvd-video			
Titel 1		Titel 2	
Kapitel 1	Kapitel 2	Kapitel 1	Kapitel 2
			

Video- og audio-cd'er er inddelt i enheder, der kalder spor.

Video-cd/Audio-cd			
Spor 1	Spor 2	Spor 3	Spor 4
			

# Indeks

<b>A</b>		<b>M</b>	
Adg.kode .....	52	Menu .....	26
Automatisk indstilling .....	62	MP3 .....	29
<b>B</b>		MP3/JPEG NAV .....	52
Billede .....	56	Mute .....	25
Break .....	25	<b>N</b>	
Børnelås .....	56	Natmodus .....	52
<b>C</b>		<b>O</b>	
CD-lås .....	52	Osd sprog .....	51
<b>D</b>		Overophedning .....	59
Digital output .....	52	<b>P</b>	
DivX® .....	29	PBC(afspilningskontrol ) .....	27
DivX® VOD .....	52	Progressiv .....	56
Dolby Digital .....	52	<b>R</b>	
Dolby Virtual Speaker .....	48	Rengøring af luftfilter og indsugningsåbning .....	63
<b>E</b>		Rengøring af objektivet .....	63
Ekstraudstyr .....	64	Rengøring af selve projektoren .....	63
<b>F</b>		<b>S</b>	
Farvemætning .....	56	Skarphed .....	56
Farvestatus .....	25	Skærm med afspilningsoplysninger .....	37
Farvetone .....	56	Spor .....	74
Fjernbetjening .....	15	Sprog .....	51
Fokuseringsring .....	20	Standby .....	60
Forbrugsmaterialer .....	64	Sådan genindstilles lampens driftstid .....	67
<b>H</b>		<b>T</b>	
Hovedtelefoner .....	47	Titel .....	74
Højde-tilstand .....	56	Tv-tuner .....	43
<b>I</b>		<b>U</b>	
Indgangsport til computer .....	44	Udskiftning af lampen .....	66
Indgangsport til video .....	43	Udskiftning af luftfilteret .....	65
Indikatorer .....	58	USB .....	11, 42
Indstilling .....	56	<b>V</b>	
Info .....	57	Videosignal .....	56
Isættelse af batterier .....	16	<b>W</b>	
<b>K</b>		WMA .....	29
Kapitel .....	74	<b>Ø</b>	
Kilde .....	57	Øvrige .....	52
Knapper til zoom .....	20	<b>L</b>	
Kontrast .....	56	Lampens levetid .....	64
<b>L</b>		Lampe-Timer .....	57
Lampens levetid .....	64	Lyd .....	52
Lampe-Timer .....	57	Lydstyrke .....	20
Lyd .....	52	Lysstyrke .....	56
Lydstyrke .....	20		
Lysstyrke .....	56		

# Forespørgsler

## < EUROPA, MELLEMLØSTEN OG AFRIKA >

Denne adresseliste gælder pr. 5. april 2007.

Opdaterede kontaktsadresser kan fås på nedenstående websteder. Hvis ingen af siderne indeholder det, du søger, kan du besøge Epsons internationale websted på adressen [www.epson.com](http://www.epson.com).

### ALBANIA:

#### INFOSOFT SYSTEM

Gjergji Center, Rr Murat Toptani  
Tirana 04000 - Albania  
Tel: 00 355 42 511 80/ 81/ 82/ 83  
Fax: 00355 42 329 90  
Web Address:  
[http://content.epson.it/about/int\\_services.htm](http://content.epson.it/about/int_services.htm)

### AUSTRIA:

#### EPSON DEUTSCHLAND GmbH

Europark Donau Inkustrasse 1-7 / Stg. 8 / 1.  
OG  
A-3400 Klosterneuburg  
Tel: +43 (0) 2243 - 40 181 - 0  
Fax: +43 (0) 2243 - 40 181 - 30  
Web Address:  
<http://www.epson.at>

### BELGIUM:

#### EPSON DEUTSCHLAND GmbH Branch office Belgium

Belgicastraat 4 - Keiberg  
B-1930 Zaventem  
Tel: +32 2/ 7 12 30 10  
Fax: +32 2/ 7 12 30 20  
Hotline: 070 350120  
Web Address:  
<http://www.epson.be>

### BOSNIA AND HERZEGOVINA:

#### RECOS d.o.o.

Tvornicka 3 - 71000 Sarajevo  
Tel: 00 387 33 767 330  
Fax: 00 387 33 454 428  
Web Address:  
[http://content.epson.it/about/int\\_services.htm](http://content.epson.it/about/int_services.htm)

### BULGARIA:

#### EPSON Service Center Bulgaria

c/o Reset Computers Ltd.  
15-17 Tintiaeva Str.  
1113 Sofia  
Tel.: 00 359 2 911 22  
Fax: 00 359 2 868 33 28  
Email: [reset@reset.bg](mailto:reset@reset.bg)  
Web Address: <http://www.reset.bg>

### CROATIA:

#### RECRO d.d.

Avenija V. Holjevca 40  
10 000 Zagreb  
Tel: 00385 1 3650774  
Fax: 00385 1 3650798  
Web Address:  
[http://content.epson.it/about/int\\_services.htm](http://content.epson.it/about/int_services.htm)

### CYPRUS:

#### TECH-U

75, Lemesou Avenue 2121 Cyprus  
Tel: 00357 22 69 4000  
Fax: 00357 22490240  
Web Address:  
[http://content.epson.it/about/int\\_services.htm](http://content.epson.it/about/int_services.htm)

### CZECH REPUBLIC:

#### EPSON DEUTSCHLAND GmbH Branch Office Czech Republic

Slavickova 1a 63800 Brno  
E-mail: [infoline@epson.cz](mailto:infoline@epson.cz)  
Web Address:  
<http://www.epson.cz>  
Hotline: 800 142 052

### DENMARK:

#### EPSON Denmark

Generatorvej 8 C 2730 Herlev  
Tel: 44508585  
Fax: 44508586  
Email: [denmark@epson.co.uk](mailto:denmark@epson.co.uk)  
Web Address:  
<http://www.epson.dk>  
Hotline: 70279273

### ESTONIA:

#### EPSON Service Center Estonia

c/o Kulbert Ltd.  
Sirge 4, 10618  
Tallinn  
Tel: 00372 671 8160  
Fax: 00372 671 8161  
Web Address:  
<http://www.epson.ee>

### FINLAND:

#### Epson (UK) Ltd.

Rajatorpantie 41 C FI-01640 Vantaa  
Web Address:  
<http://www.epson.fi>  
Hotline: 0201 552091

### FRANCE & DOM-TOM TERRITORY:

#### EPSON France S.A.

150 rue Victor Hugo BP 320  
92305 LEVALLOIS PERRET CEDEX  
Web Address:  
<http://www.epson.fr>  
Hotline: 0821017017

### GERMANY:

#### EPSON Deutschland GmbH

Otto-Hahn-Strasse 4 D-40670 Meerbusch  
Tel: +49-(0)2159-538 0  
Fax: +49-(0)2159-538 3000  
Web Address:  
<http://www.epson.de>  
Hotline: 01805 2341 10

### GREECE:

#### EPSON Italia s.p.a.

274 Kifisias Avenue -15232 Halandri Greece  
Tel: +30 210 6244314  
Fax: +30 210 68 28 615  
Email:  
[epson@information-center.gr](mailto:epson@information-center.gr)  
Web Address:  
[http://content.epson.it/about/int\\_services.htm](http://content.epson.it/about/int_services.htm)

### HUNGARY:

#### Epson Deutschland GmbH

Magyarorszagi Fioltelep 1117 Budapest  
Inforpark setany 1.  
Hotline: 06 800 14 783  
E-mail: [infoline@epson.hu](mailto:infoline@epson.hu)  
Web Address:  
<http://www.epson.hu>

### IRELAND:

#### Epson (UK) Ltd.

Campus 100, Maylands Avenue  
Hemel Hempstead Herts HP2 7TJ  
U.K. Techn.  
Web Address:  
<http://www.epson.ie>  
Hotline: 01 679 9015

### ITALY:

#### EPSON Italia s.p.a.

Via M. Vigano de Vizzi, 93/95  
20092 Cinisello Balsamo (MI)  
Tel: +39 06. 660321  
Fax: +39 06. 6123622  
Web Address:  
<http://www.epson.it>  
Hotline: 02 26830058

### LATVIA:

#### EPSON Service Center Latvia

c/o ServiceNet LV  
Jelgavas 36  
1004 Riga  
Tel.: 00 371 746 0399  
Fax: 00 371 746 0299  
Web Address:  
<http://www.epson.lv>

### LITHUANIA:

#### EPSON Service Center Lithuania

c/o ServiceNet  
Gaiziunu 3  
50128 Kaunas  
Tel.: 00 370 37 400 160  
Fax: 00 370 37 400 161  
Web Address:  
<http://www.epson.lt>

### LUXEMBURG:

#### EPSON DEUTSCHLAND GmbH Branch office Belgium

Belgicastraat 4-Keiberg  
B-1930 Zaventem  
Tel: +32 2/ 7 12 30 10  
Fax: +32 2/ 7 12 30 20  
Hotline: 0900 43010  
Web Address:  
<http://www.epson.be>

### MACEDONIAN:

#### DIGIT COMPUTER ENGINEERING

3 Makedonska brigada b.b upravna  
zgrada R. Konkar - 91000 Skopje Macedonia  
Tel: 00389 2 2463896  
Fax: 00389 2 2465294  
Web Address:  
[http://content.epson.it/about/int\\_services.htm](http://content.epson.it/about/int_services.htm)

### NETHERLANDS:

#### EPSON DEUTSCHLAND GmbH Branch office Netherland

J. Geesinkweg 501  
NL-1096 AX Amsterdam-  
Duivendrecht Netherlands  
Tel: +31 20 592 65 55  
Fax: +31 20 592 65 66  
Hotline: 0900 5050808  
Web Address:  
<http://www.epson.nl>

### NORWAY:

#### EPSON NORWAY

Lilleakerveien 4 oppgang 1A  
N-0283 Oslo NORWAY  
Hotline: 815 35 180  
Web Address:  
<http://www.epson.no>

**POLAND :**

**EPSON DEUTSCHLAND GmbH**  
**Branch Office Poland**  
 ul. Bokserska 66  
 02-690 Warszawa Poland  
 Hotline: (0) 801-646453  
 Web Address:  
<http://www.epson.pl>

**PORTUGAL :**

**EPSON Portugal**  
 R. Gregorio Lopes, n° 1514 Restelo 1400-195  
 Lisboa  
 Tel: 213035400  
 Fax: 213035490  
 Hotline: 707 222 000  
 Web Address:  
<http://www.epson.pt>

**ROMANIA :**

**EPSON Service Center Romania**  
 c/o MB Distribution 162, Barbu Vacarescu  
 Blvd., Sector 2  
 71422 Bucharest  
 Tel: 0040 21 231 7988 ext.103  
 Fax: 0040 21 230 0313  
 Web Address:  
<http://www.epson.ro>

**Russia :**

**EPSON CIS**  
 ul. Schepkina, 42, bldg 2a Moscow  
 Tel. +7 (495) 737-37-88  
 Fax: +7 (495) 777-03-57  
 Hotline:(800) 200-37-88  
 Web Address:  
<http://www.epson.ru>  
<http://www.support.epson.ru>

**SERBIA AND MONTENEGRO :**

**BS PROCESSOR d.o.o.**  
 Hazdi Nikole Zivkovic 2  
 Beograd - 11000 - F.R. Jugoslavia  
 Tel: 00 381 11 328 44 88  
 Fax: 00 381 11 328 18 70  
 Web Address:  
[http://content.epson.it/about/int\\_services.htm](http://content.epson.it/about/int_services.htm)

**SLOVAKIA :**

**EPSON DEUTSCHLAND GmbH Branch**  
**Office Czech Republic**  
 Slavickova 1a  
 638 00 Brno  
 Hotline: 0850 111 429  
 (national costs)  
 Web Address:  
<http://www.epson.sk>

**SLOVENIA :**

**BIROTEHNA d.o.o.**  
 Smartinska 106  
 1000 Ljubljana Slovenja  
 Tel: 00 386 1 5853 410  
 Fax: 00386 1 5400130  
 Web Address:  
[http://content.epson.it/about/int\\_services.htm](http://content.epson.it/about/int_services.htm)

**SPAIN :**

**EPSON Iberica, S.A.**  
 Av. de Roma, 18-26  
 08290 Cerdanyola del valles  
 Barcelona  
 Tel: 93 582 15 00  
 Fax: 93 582 15 55  
 Hotline: 902 404142  
 Web Address:  
<http://www.epson.es>

**SWEDEN :**

**Epson Sweden**  
 Box 329 192 30 Sollentuna Sweden  
 Tel: 0771-400134  
 Web Address:  
<http://www.epson.se>

**SWITZERLAND :**

**EPSON DEUTSCHLAND GmbH**  
**Branch office Switzerland**  
 Riedmuehlestrasse 8 CH-8305 Dietlikon  
 Tel: +41 (0) 43 255 70 20  
 Fax: +41 (0) 43 255 70 21  
 Hotline: 0848448820  
 Web Address:  
<http://www.epson.ch>

**TURKEY :**

**TECPRO**  
 Sti. Telsizler mah. Zincirlidere cad.  
 No: 10 Kat 1/2 Kagithane 34410  
 Istanbul  
 Tel: 0090 212 2684000  
 Fax: 0090212 2684001  
 Web Address:  
<http://www.epson.com.tr>  
 Info: bilgi@epsonerisim.com  
 Web Address:  
<http://www.epson.tr>

**UK :**

**Epson (UK) Ltd.**  
 Campus 100, Maylands Avenue  
 Hemel Hempstead Herts HP2 7TJ  
 Tel: (01442) 261144  
 Fax: (01442) 227227  
 Hotline: 08704437766  
 Web Address:  
<http://www.epson.co.uk>

**AFRICA :**

Contact your dealer  
 Web Address:  
[http://www.epson.co.uk/welcome/welcome\\_africa.htm](http://www.epson.co.uk/welcome/welcome_africa.htm)  
 or  
<http://www.epson.fr/bienvenu.htm>

**SOUTH AFRICA :**

**Epson South Africa**  
 Grnd. Flr. Durham Hse, Block 6  
 Fourways Office Park  
 Cnr. Fourways Blvd. & Roos Str.  
 Fourways, Gauteng, South Africa.  
 Tel: +27 11 201 7741  
 / 0860 337766  
 Fax: +27 11 465 1542  
 Email: support@epson.co.za  
 Web Address:  
<http://www.epson.co.za>

**MIDDLE EAST :**

**Epson (Middle East)**  
 P.O. Box: 17383 Jebel Ali Free Zone Dubai  
 UAE(United Arab Emirates)  
 Tel: +971 4 88 72 1 72  
 Fax: +971 4 88 18 9 45  
 Email: supportme@epson.co.uk  
 Web Address:  
[http://www.epson.co.uk/welcome/welcome\\_africa.htm](http://www.epson.co.uk/welcome/welcome_africa.htm)

**< NORTH, CENTRAL AMERICA & CARIBBEANI ISLANDS >****CANADA:**

**Epson Canada, Ltd.**  
 3771 Victoria Park Avenue  
 Scarborough, Ontario  
 CANADA M1W 3Z5  
 Tel: 905-709-9475  
 or 905-709-3839  
 Web Address:  
<http://www.epson.com>

**MEXICO:**

**Epson Mexico, S.A. de C.V.**  
 Boulevard Manuel Avila Camacho 389  
 Edificio 1 Conjunto Legaria  
 Col. Irrigacion, C.P. 11500  
 Mexico, DF  
 Tel: (52 55) 1323-2052  
 Web Address:  
<http://www.epson.com.mx>

**U. S. A.:**

**Epson America, Inc.**  
 3840 Kilroy Airport Way  
 Long Beach, CA 90806  
 Tel: 562-276-4394  
 Web Address:  
<http://www.epson.com>

**COSTA RICA:**

**Epson Costa Rica, S.A.**  
 Dela Embajada Americana,  
 200 Sur y 300 Oeste  
 Apartado Postal 1361-1200 Pavas  
 San Jose, Costa Rica  
 Tel: (506) 210-9555  
 Web Address:  
<http://www.epson.co.cr>

< SOUTH AMERICA >

**ARGENTINA:**

**Epson Argentina S.A.**

Avenida Belgrano 964/970 Capital Federal  
1092, Buenos Aires, Argentina Tel: (54 11)  
5167-0300  
Web Address:  
<http://www.epson.com.ar>

**BRAZIL:**

**Epson Do Brasil Ltda.**

Av. Tucunare, 720  
Tambore Barueri,  
Sao Paulo, SP 0646-0020, Brazil  
Tel: (55 11) 4196-6100  
Web Address:  
<http://www.epson.com.br>

< ASIA & OCEANIA >

**AUSTRALIA:**

**EPSON AUSTRALIA PTYLIMITED**

3, Talavera Road, N.Ryde NSW 2113,  
AUSTRALIA  
Tel: 1300 361 054  
Web Address:  
<http://www.epson.com.au>

**CHINA:**

**EPSON (BEIJING) TECHNOLOGY  
SERVICE CO.,LTD.**

8F,A. The Chengjian Plaza NO.18  
Beitaipingzhuang Rd.,Haidian District,Beijing,  
China  
Zip code: 100088  
Tel: 010-82255666-606  
Fax: 010-82255123

**EPSON (BEIJING) TECHNOLOGY  
SERVICE CO.,LTD.SHANGHAI  
BRANCH PANYU ROAD SERVICE  
CENTER**

NO. 127 Panyu Road, Changning District,  
Shanghai China  
ZIP code: 200052  
Tel: 021-62815522  
Fax: 021-52580458

**EPSON (BEIJING) TECHNOLOGY  
SERVICE CO.,LTD.GUANGZHOU  
BRANCH**

ROOM 1405,1407 Baoli Plaza,NO.2 , 6th  
Zhongshan  
Road,Yuexiu District, Guangzhou  
Zip code: 510180  
Tel: 020-83266808  
Fax: 020- 83266055

**EPSON (BEIJING) TECHNOLOGY  
SERVICE CO.,LTD.CHENDU BRANCH**

ROOM2803B, A. Times Plaza, NO.2, Zongfu  
Road, Chengdu  
Zip code: 610016  
Tel: 028-86727703/04/05  
Fax: 028-86727702

**CHILE:**

**Epson Chile S.A.**

La Concepcion 322 Piso 3  
Providencia, Santiago,Chile  
Tel: (562) 484-3400  
Web Address:  
<http://www.epson.com.cl>

**COLOMBIA:**

**Epson Colombia Ltda.**

Diagonal 109, 15-49  
Bogota, Colombia  
Tel: (57 1) 523-5000  
Web Address:  
<http://www.epson.com.co>

**HONGKONG:**

**EPSON Technical**

**Support Centre  
(Information Centre)**

Units 516-517, Trade Square,  
681 Cheung Sha Wan Road,  
Cheung Sha Wan, Kowloon,  
HONG KONG  
Tech. Hot Line: (852) 2827 8911  
Fax: (852) 2827 4383  
Web Address:  
<http://www.epson.com.hk>

**JAPAN:**

**SEIKO EPSON  
CORPORATION  
SHIMAUCHI PLANT**

VI Customer Support Group:  
4897 Shimauchi, Matsumoto-shi, Nagano-ken,  
390-8640 JAPAN  
Tel: 0263-48-5438  
Fax: 0263-48-5680  
Web Address:  
<http://www.epson.jp>

**KOREA:**

**EPSON KOREA CO., LTD.**

11F Milim Tower, 825-22 Yeoksam-dong,  
Gangnam-gu, Seoul,135-934 Korea  
Tel: 82-2-558-4270  
Fax: 82-2-558-4272  
Web Address:  
<http://www.epson.co.kr>

**MALAYSIA:**

**EPSON TRADING  
(MALAYSIA) SDN. BHD.**

3rd Floor, East Tower, Wisma Consplant 1  
No.2, Jalan SS 16/4,  
47500 Subang Jaya,  
Malaysia.  
Tel: 03 56 288 288  
Fax: 03 56 288 388  
or 56 288 399

**SINGAPORE:**

**EPSON SINGAPORE  
PTE. LTD.**

1 HarbourFront Place #03-02  
HarbourFront Tower One  
Singapore 098633.  
Tel: 6586 3111  
Fax: 6271 5088

**PERU:**

**Epson Peru S.A.**

Av. Del Parque Sur #400  
San Isidro, Lima, 27, Peru  
Tel: (51 1) 224-2336  
Web Address:  
<http://www.epson.com.pe>

**VENEZUELA:**

**Epson Venezuela S.A.**

Calle 4 con Calle 11-1  
Edf. Epson -- La Urbina Sur Caracas, Venezuela  
Tel: (58 212) 240-1111  
Web Address:  
<http://www.epson.com.ve>

**TAIWAN:**

**EPSON Taiwan  
Technology & Trading Ltd.**

14F.No. 7, Song Ren Road,  
Taipei, Taiwan, ROC.  
Tel: (02) 8786-6688  
Fax: (02) 8786-6633  
Web Address:  
<http://www.epson.com.tw>

**THAILAND:**

**EPSON (Thailand) Co.,Ltd.**

24th Floor, Empire Tower,  
195 South Sathorn Road, Yannawa, Sathorn,  
Bangkok 10120, Thailand.  
Tel: (02) 6700680 Ext. 310  
Fax: (02) 6070669  
Web Address:  
<http://www.epson.co.th>



Alle rettigheder forbeholdes. Ingen del af denne publikation må gengives, gemmes på søgemaskiner eller overføres på nogen måde eller i nogen form – det være sig elektronisk, mekanisk, ved fotokopiering, optagelse eller på anden vis – uden forudgående, skriftlig tilladelse fra Seiko Epson Corporation. Der påtages intet patentansvar, hvad angår brugen af de heri indeholdte oplysninger. Ligeledes påtages der intet ansvar, hvad angår skader, der måtte opstå ved brugen af de heri indeholdte oplysninger.

Hverken Seiko Epson Corporation eller deres datterselskaber er ansvarlige over for køber af dette produkt eller tredjepart for skader, tab, omkostninger eller udgifter, som køber eller tredjepart har pådraget sig som følge af: uheld, fejlagtig brug eller misbrug af dette produkt eller uautoriserede modifikationer, reparationer eller ændringer af produktet eller (undtagen i USA) manglende overholdelse Seiko Epson Corporations betjenings- og vedligeholdelsesanvisninger.

SEIKO EPSON CORPORATION påtager sig intet ansvar for skader eller problemer, der måtte opstå som følge af brug af ekstraudstyr eller forbrugsmaterialer ud over dem, der er betegnet som originale Epson-produkter eller Epson-produkter godkendt af Seiko Epson Corporation.

Indholdet i denne brugervejledning kan ændres eller opdateres uden varsel.

Illustrationer og skærbilleder, der benyttes i denne publikation, kan afvige fra det faktiske udseende eller faktiske skærbilleder.

## Varemærker

Logoer for Windows Media og Windows er varemærker eller registrerede varemærker tilhørende Microsoft Corporation i USA og andre lande.

XGA er et varemærke eller registreret varemærke tilhørende International Business Machine Corporation.

iMac er et registreret varemærke tilhørende Apple Inc.

Fremstillet på licens fra Dolby Laboratories. "Dolby", "Pro Logic" og det dobbelte D-symbol er varemærker tilhørende Dolby Laboratories.

Manufactured under license under U.S. Patent #'s: 5,451,942; 5,956,674; 5,974,380; 5,978,762; 6,487,535 & other U.S. and worldwide patents issued & pending. DTS and DTS Digital Surround are registered trademarks and the DTS logos and Symbol are trademarks of DTS, Inc. © 1996-2007 DTS, Inc. All Rights Reserved.

DivX, DivX Ultra Certified og tilknyttede logoer er varemærker tilhørende DivX, Inc. og bruges under licens.

Pixelworks og DNX er varemærker tilhørende Pixelworks, Inc.

Logoet for dvd-video er et varemærke.

Vi respekterer andre varemærker eller registrerede varemærker tilhørende de respektive ejere, selvom de ikke er nævnt ved navn.