

# Home Entertainment Projector EH-DM2

## Käyttöopas



## Tässä oppaassa käytetyt merkitsemistavat

	<p>Viittaa tekijään, joka voi vahingoittaa laitetta tai aiheuttaa toimintahäiriön.</p>
	<p>Viittaa lisätietoihin ja muuhun aiheeseen liittyvään tietoon.</p>
	<p>Viittaa sivuun, jolta löytyy hyödyllistä tietoa kyseisestä aiheesta.</p>
	<p>Viittaa menettelytapoihin ja käyttötoimien järjestykseen. Toimet tulee suorittaa numerojärjestyksessä.</p>
	<p>Tarkoittavat kaukosäätimen tai laitteen painikkeita.</p>
<p>"(Valikon nimi)"</p>	<p>Viittaa valikkokohteisiin ja näytössä näkyviin sanomiin. Esimerkki: "Kirkkaus"</p>
 	<p>Toimintojen käytettävyys määräytyy toistettavan levytyypin mukaan. Nämä merkinnät ilmaisevat käytössä olevan levytyypin.</p> <div style="display: flex; justify-content: space-around; align-items: flex-start;"> <div style="text-align: center;">               DVD-Levy         </div> <div style="text-align: center;">               Video CD         </div> <div style="text-align: center;">               Data-CD-levy         </div> <div style="text-align: center;">               Audio CD         </div> <div style="text-align: center;">               MP3/WMA         </div> <div style="text-align: center;">               JPEG         </div> <div style="text-align: center;">               DivX         </div> <div style="text-align: center;">               Ulk. Vid./PC         </div> </div>

# Sisällys

Turvaohjeet.....	2
Käyttö ja säilytys.....	8
Levyt ja USB-laitteet.....	10
Osien nimet ja toiminnot.....	12
Kaukosäätimen valmistelu käyttöä varten.....	16

## Pika-aloitus

Asennus.....	18
Heijastusetaisyys ja kankaan koko.....	18
Virtajohdon kytkeminen.....	18
Levyn toistaminen.....	19
Levyn toistaminen ja heijastaminen.....	19
Heijastuspaikan ja äänenvoimakkuuden säätäminen.....	20
Toiston keskeyttäminen.....	22
Virran katkaiseminen.....	22
Toiston perustoiminnot.....	23
Keskeytä.....	23
Haku taakse- ja eteenpäin.....	23
Ohittaminen.....	24
Siirtyminen kuva kuvalta.....	24
Hidastus.....	24
Projektorin valon käyttäminen valaisuun tilapäisesti (tauko)....	25
Väritila.....	25
Mykistys.....	25

## Lisätoiminnot

Toiston lisätoimintoihin perehtyminen.....	26
Toisto DVD-valikosta.....	26
Video CD -levyn toistaminen valikosta.....	27
JPEG-, MP3-, WMA- ja DivX®-tiedostojen toistaminen.....	29
Toistaminen valitsemalla kappaleen tai raidan numero.....	32
Jatkuva toisto ja satunnaistoisto.....	32
Ohjelmoitu toisto.....	34
Zoom In.....	35
Äänen kielen muuttaminen.....	36
Tekstitysohjelman muuttaminen.....	36
Kuvakulman vaihtaminen.....	37
Toimintojen käyttäminen toistotietojen näytön avulla.....	37
Unijastimen asettaminen.....	39
Kuvasuhteen vaihtaminen.....	40
Toistaminen kytketystä laitteesta.....	42
USB-tallennusvälineen kytkeminen.....	42
Kytkeminen muuhun videolaitteeseen, televisioon tai tietokoneeseen.....	43
Kuvan heijastaminen ulkoisesta videolaitteesta tai tietokoneesta.....	45
Ääniasetukset.....	47
Kuunteleminen kuulokkeilla.....	47
Kytkeminen audiolaitteisiin digitaalisen koaksiaaliantuloliitännän avulla.....	48
Surround-äänitilan valitseminen (Vain kaiuttimien kautta).....	48
Digitaalisten äänitehosteiden valitseminen.....	49

## Asetukset ja säädöt

Asetusvalikon ja toimintojen käyttäminen.....	50
Asetusvalikon käyttäminen.....	50
Asetusvalikon luettelo.....	51
Kielikoodiluettelo.....	53
"Digit. lähtö" -asetukset ja lähtösignaalit.....	54
Kuva-asetusvalikon käyttäminen ja toiminnot.....	55
Kuva-asetusvalikon käyttäminen.....	55
Kuva-asetusvalikko.....	56



## Liite

Vianmääritys.....	58
Merkkivalojen tulkitseminen.....	58
Kun merkkivaloista ei ole apua.....	61
Huolto.....	63
Puhdistus.....	63
Kuluvien osien vaihtoaika.....	64
Lisävarusteet ja kulutusosat.....	64
Kuluvien osien vaihtaminen.....	65
Heijastusetaisyys ja kankaan koko.....	69
Kuvatarkkuuksien yhteensopivuusluettelo.....	70
MPEG-muotojen yhteensopivuusluettelo.....	71
Tekniset tiedot.....	72
Sanasto.....	74
Hakemisto.....	75
Tiedustelut.....	76

# Turvaohjeet

Lue kaikki turvallisuus- ja käyttöohjeet ennen laitteen käyttöä. Kun olet lukenut ohjeet, säilytä ne tulevaa käyttöä varten. Käyttöohjeissa ja laitteessa on symboleita, joiden avulla laitetta voidaan käyttää turvallisesti.

Varmista, että ymmärrät symbolien merkitykset ja noudatat niitä, jotta henkilö- ja omaisuusvahingoilta voidaan välttyä.

 <b>Varoitus</b>	Tämä symboli viittaa tietoihin, joiden huomiotta jättäminen voi johtaa henkilövahinkoihin tai jopa kuolemaan laitteen vääränlaisen käsittelyn seurauksena.
 <b>Huom</b>	Tämä symboli viittaa tietoihin, joiden huomiotta jättäminen voi johtaa henkilövahinkoihin tai vaurioihin laitteen vääränlaisen käsittelyn seurauksena.



## Huom!

Älä avaa laitteen etu- tai takalevyä sähköiskuvaaran vuoksi. Laitteen sisällä ei ole käyttäjän huollettavissa olevia osia. Jätä kaikki huoltotyöt valtuutettujen ammattilaisten tehtäväksi.



Tämä symboli varoittaa käyttäjää laitteen sisällä olevasta eristämättömästä vaarallisesta jännitteestä, joka on riittävän suuri aiheuttamaan sähköiskuvaaran ihmisille.



Tämän symboli ilmaisee, että laitteen mukana toimitettavissa ohjeissa on tärkeitä käyttö- ja huolto-ohjeita.

## Symbolien selitykset

Symbolit, jotka kuvaavat toimia, joita ei tule tehdä



Kielletty



Älä pura



Älä koske



Älä anna kastua



Älä käytä kosteissa olosuhteissa



Älä aseta epävakaalle alustalle

Symbolit, jotka kuvaavat toimia, jotka tulee tehdä



Ohjeet



Irrota virtajohto pistorasiasta

# Tärkeitä turvallisuusohjeita









Noudata näitä turvaohjeita, kun asennat ja käytät projektoria:

- Lue nämä ohjeet.
- Säilytä ohjeet.
- Huomioi kaikki varoitukset.
- Noudata kaikki ohjeita.
- Älä käytä tätä laitetta veden lähetyillä.
- Käytä laitteen puhdistamiseen vain kuivaa liinaa.
- Älä tuki laitteen ilmanvaihtaukkoja. Asenna laite valmistajan ohjeiden mukaisesti.
- Älä asenna laitetta lämmönlähteiden, kuten lämpöpatterien, lämmittimien, liesien tai muiden lämpöä tuottavien laitteiden (kuten vahvistimien) läheisyyteen.
- Älä asenna laitetta tavalla, joka estää polarisoidun tai maadoitetun pistokkeen oikean käytön. Polarisoitussa pistokkeessa on kaksi piikkiä, joista toinen on toista leveämpi. Maadoitetussa pistokkeessa on kolme piikkiä, joista yksi on maadoituspiikki. Pistokkeessa oleva leveä piikki tai kolmas maadoituspiikki on tarkoitettu käyttäjän turvallisuuden parantamiseksi. Jos pistoke ei sovi pistorasiaan, ota yhteys sähkömieheen ja uusi vanhentunut pistorasia.
- Sijoita virtajohto siten, että sen päälle ei astuta. Huolehdi lisäksi johdon suojaamisesta pistokkeiden kohdalla, pistorasiassa ja laitteen ja johdon yhtymäkohdassa.
- Käytä vain valmistajan hyväksymiä lisälaitteita ja -varusteita.
- Käytä laitteen kanssa ainoastaan valmistajan suosittamia tai laitteen mukana toimitettuja säilytyskärriä, jalustoja, kiinnikkeitä tai pöytä. Jos käytät kärriä, siirrä sitä ja laitetta varovasti kärryn kaatumisen aiheuttamien vaaratilanteiden välttämiseksi.



- Irrota laite pistorasiasta ukonilman ajaksi tai jos sitä ei käytetä pitkään aikaan.
- Jätä kaikki huoltotyöt valtuutettujen ammattilaisten tehtäväksi. Laite on huollettava, jos se vahingoittunut jollakin tavalla. Näin voi tapahtua esimerkiksi, jos laitteen virtajohto tai pistoke on vaurioitunut, jos sen päälle on kaatunut nestettä tai siihen on pudonnut jotain esineitä, jos laite on altistunut sateelle tai kosteudelle tai jos laite ei toimi normaalisti tai se on pudotettu.

## Varoitus

<p>Älä altista laitetta sateelle tai kosteudelle tulipalon ja sähköiskun vaaran välttämiseksi.</p>	 <p>Älä käytä kosteissa olosuhteissa</p>
<p>Irrota laite pistorasiasta ja toimita se valtuutetun huoltohenkilöstön huollettavaksi, jos</p> <ul style="list-style-type: none"><li>• laitteesta tulee savua tai tavallisesta poikkeavia hajuja tai ääniä</li><li>• laitteen sisään on päässyt nestettä tai jokin esine</li><li>• laite on pudonnut tai sen kotelo on vahingoittunut.</li></ul> <p>Jos laitteen käyttöä jatketaan näistä seikoista huolimatta, seurauksena voi olla tulipalo tai sähköisku. Älä yritä korjata laitetta itse. Jätä kaikki korjaukset valtuutettujen ammattilaisten tehtäväksi. Sijoita laite lähelle pistorasiaa, josta pistoke on helppo irrottaa.</p>	 <p>Irrota virtajohto pistorasiasta</p>
<p>Älä koskaan avaa muita kuin tässä oppaassa erikseen osoitettuja kansia. Älä yritä purkaa laitetta tai tehdä siihen muutoksia. Jätä kaikki korjaukset valtuutettujen ammattilaisten tehtäväksi. Laitteen sisällä on sähköjännite, joka voi aiheuttaa vakavia vammoja.</p>	 <p>Älä pura</p>
<p>Älä altista laitetta vedelle, sateelle tai suurelle kosteudelle.</p>	 <p>Älä käytä kosteissa olosuhteissa</p>
<p>Käytä vain laitteessa ilmoitettua virtalähdetyyppeä. Muun kuin ilmoitetun virtalähteen käyttäminen voi aiheuttaa tulipalon tai sähköiskun. Jos et ole varma käytettävissä olevasta virrasta, käänny kauppiasi tai paikallisen sähköyhtiön puoleen.</p>	 <p>Kielletty</p>
<p>Tarkista virtajohtojen tekniset tiedot. Vääränlaisen virtajohtojen käyttäminen voi aiheuttaa tulipalon tai sähköiskun.</p> <p>Laitteen mukana toimitettu virtajohto on tarkoitettu vastaamaan ostomaan virtalähdevaatimuksia. Jos käytät laitetta sen ostomaassa, älä käytä muuta virtajohtoa kuin laitteen mukana toimitettua virtajohtoa. Jos käytät laitetta jossakin muussa maassa, tarkasta, että verkkojännite, pistorasian muoto ja laitteen virtatiedot ovat paikallisten standardien mukaisia. Hanki myös virtajohto kyseisestä maasta.</p>	 <p>Ohjeet</p>
<p>Noudata seuraavia varotoimia pistokkeen käsittelyssä.</p> <p>Näiden varotoimien noudattamatta jättäminen voi aiheuttaa tulipalon tai sähköiskun.</p> <ul style="list-style-type: none"><li>• Älä ylikuormita pistorasioita, jatkojohtoja tai jakopistokkeita.</li><li>• Älä kytke pistoketta pölyiseen pistorasiaan.</li><li>• Työnnä pistoke kunnolla pistorasiaan.</li><li>• Älä käsittele pistoketta märillä käsillä.</li><li>• Älä vedä virtajohtosta, kun irrotat pistoketta. Irrota virtajohto aina vetämällä pistokkeesta.</li></ul>	 <p>Ohjeet</p>
<p>Älä käytä vioittunutta virtajohtoa. Muutoin seurauksena voi olla sähköisku.</p> <ul style="list-style-type: none"><li>• Älä tee virtajohtoon muutoksia.</li><li>• Älä aseta virtajohtojen päälle mitään painavaa.</li><li>• Älä taivuta, kierrä tai vedä virtajohtoa voimakkaasti.</li><li>• Pidä virtajohto loitolla kuumenevista sähkölaitteista.</li></ul> <p>Jos virtajohto vioittuu (jos esimerkiksi johtimet tulevat näkyviin tai katkeavat), hanki uusi johto jälleenmyyjältä.</p>	 <p>Kielletty</p>
<p>Älä koske laitteen pistokkeeseen ukkosella, muutoin voit saada sähköiskun.</p>	 <p>Älä koske</p>

## Varoitus

Älä aseta laitteen päälle nesteitä, vettä tai kemikaaleja sisältäviä astioita.  
Jos astioiden sisältö pääsee laitteen sisään, seurauksen voi olla tulipalo tai sähköisku.



Älä anna  
kastua

Älä katso koskaan projektorin linssiin lampun ollessa käytössä, koska kirkas valo voi vahingoittaa silmiä.



Kielletty

Älä koskaan työnnä metalliesineitä, palavia materiaaleja tai mitään muutakaan laitteen ilmanotto- tai jäähdytysaukkoihin, koska seurauksena voi olla tulipalo tai sähköisku.



Kielletty

Projektorin valolähteenä käytetään elohopealamppua, jossa on korkea sisäinen paine. Noudata yllä olevia ohjeita.

Näiden ohjeiden huomioimatta jättäminen voi aiheuttaa vamman tai myrkytyksen.

- Älä vahingoita lamppua tai kohdistu siihen iskuja.
- Elohopealampun sisällä olevat kaasut sisältävät elohopeahöyryä. Jos lamppu särkyä, tuuleta huone, jotta lampun rikkoutuessa vapautuvat kaasut eivät pääse hengitysilmaan tai joudu kosketukseen silmien tai suun kanssa.
- Älä vie kasvojasi laitteen läheisyyteen, kun se on käytössä.

*Jos lamppu rikkoutuu ja lampun kaasua tai lasinsiruja joutuu hengitysilmaan tai ihmisten silmiin tai suuhun tai jos havaitset jotain muita haitallisia seurauksia lampun rikkoutumisesta, ota välittömästi yhteys lääkäriin.*



Ohjeet











Älä jätä laitetta tai kaukosäädintä paristoineen autoon, jonka ikkunat ovat kiinni, suoraan auringonvaloon tai muuhun paikkaan, jossa ne voivat kuumentua.

Kuumuus voi aiheuttaa lämpövaurioita tai vikoja, joista voi seurata tulipalo.



Kielletty

## Huom

<p><b>Luokan 1 LASER-tuote</b> Älä avaa yläkantta. Laitteen sisällä ei ole käyttäjän huollettavissa olevia osia.</p>	 Älä pura
<p>Älä käytä laitetta kosteissa tai pölyisissä paikoissa, keittiö- tai lämmityslaitteiden läheisyydessä tai paikoissa, joissa laite voi altistua savulle tai höyrylle. Älä käytä tai säilytä laitetta ulkotiloissa pitkiä aikoja. Muutoin seurauksena voi olla sähköisku.</p>	 Kielletty
<p>Älä tuki laitteen kotelon rakoja tai aukkoja. Ilma kiertää niiden kautta ja estää laitetta ylikuumenemasta.</p> <ul style="list-style-type: none"><li>Laitteen pohjassa olevaan ilmansuodattimeen voi tarttua paperia tai kangasta projektorin ollessa käytössä. Poista laitteen alta kaikki sellainen, mikä voisi tällä tavoin juuttua ilmansuodattimeen. Jos sijoitat laitteen seinän viereen, jätä seinän ja ilmanpoistoaukon väliin vähintään 20 cm tilaa.</li><li>Huolehdi siitä, että laitteen ilmanottoaukkojen ja seinien välissä on ainakin 10 senttimetriä tilaa.</li><li>Älä aseta laitetta sohvalle, matolle tai muulle pehmeälle pinnalle tai suljettuun kaappiin, jossa ei ole kunnollista ilmanvaihtoa.</li></ul>	 Kielletty
<p>Älä aseta laitetta kärrylle, telineelle tai pöydälle, joka on epävakaava. Laite voi pudota ja aiheuttaa vammoja.</p>	 Älä aseta epävakaalle alustalle
<p>Älä seiso laitteen päällä tai aseta raskaita esineitä sen päälle. Laite voi rikkoutua tai pudota ja aiheuttaa vammoja.</p>	 Kielletty
<p>Älä aseta ilmanpoistoaukkojen läheisyyteen esineitä, jotka voivat muuttaa muotoaan tai vaurioitua kuumuuden vuoksi. Älä myöskään vie käsiäsi tai kasvojasi ilmanpoistoaukkojen läheisyyteen, kun projektori on käytössä. Ilmanpoistoaukoista tuleva ilma on kuumaa, joten se voi aiheuttaa palovammoja, kuumuusvaurioita tai muita onnettomuuksia.</p>	 Kielletty
<p>Älä koskaan yritä irrottaa lamppua heti käytön jälkeen, sillä se on erittäin kuuma. Kytke virta pois päältä ennen lampun irrottamista ja odota ohjeissa ilmoitetun ajan verran, jotta lamppu ehtii jäähtyä kunnolla. Kuumuus voi aiheuttaa palovammoja tai muita vammoja.</p>	 Kielletty
<p>Älä sijoita laitteen päälle tai sen läheisyyteen avotulta, kuten kynttilää.</p>	 Kielletty
<p>Irrota laitteen virtajohto, kun sitä ei käytetä pitkään aikaan. Laitteen eristys voi haurastua, josta voi seurata tulipalo.</p>	 Irrota virtajohto pistorasiasta
<p>Katkaise laitteen virta, irrota pistoke pistorasiasta ja varmista, että kaikki kaapelit on irrotettu, ennen kuin siirrät laitetta. Muutoin seurauksena voi olla sähköisku.</p>	 Irrota virtajohto pistorasiasta



## Huom

Irrota virtajohto pistorasiasta ennen laitteen puhdistusta.  
Tällöin puhdistuksen aikana ei ole sähköiskuvaaraa.



Irrota  
virtajohto  
pistorasiasta

Älä käytä laitteen puhdistamiseen märkää liinaa tai liuottimia, kuten alkoholia, tinneriä tai bensiiniä.  
Jos laitteen sisään pääsee vettä tai jos kotelo vaurioituu, seurauksena voi olla sähköisku.



Ohjeet

Jos paristoja käytetään väärin, niiden paristoneste voi vuotaa ja aiheuttaa tulipalon, loukkaantumisen tai syöpymiä laitteeseen. Noudata seuraavia varotoimia paristoja vaihdettaessa.

- Aseta paristot niin, että niiden navat (+ ja -) ovat oikeinpäin.
- Älä käytä erityyppisiä tai vanhoja ja uusia paristoja sekaisin.
- Älä käytä muita kuin tässä käyttöoppaassa osoitettuja paristoja.
- Jos paristot vuotavat, pyyhi akkuneste pois pehmeällä liinalla. Jos nestettä joutuu käsiisi, pese kädet välittömästi.
- Vaihda paristot heti niiden tyhjennyttyä.
- Poista paristot, jos et aio käyttää laitetta pitkään aikaan.
- Älä altista paristoja kuumuudelle, avotulelle tai vedelle.
- Hävitä käytetyt paristot paikallisten määräysten mukaisesti.
- Säilytä paristot poissa lasten ulottuvilta. Paristot aiheuttavat tukehtumisriskin ja ovat hyvin vaarallisia nieltynä.



Ohjeet

Älä määritä laitteen äänenvoimakkuutta liian suureksi.

Laitteen tuottama äkillinen kova ääni voi vaurioittaa kaiuttimia tai aiheuttaa kuulovaurioita.  
Voit välttää tällaiset vaaratilanteet säätämällä laitteen äänenvoimakkuuden alhaiseksi laitteen sammutuksen yhteydessä ja kasvattamalla sitten äänenvoimakkuutta rauhallisesti laitteen uudelleenkäynnistyksen jälkeen.



Kielletty

Jos käytät kuulokkeita, älä säädä äänenvoimakkuutta liian suureksi.

Pitkäaikainen kuuntelu suurella äänenvoimakkuudella voi vahingoittaa kuuloasi.



Kielletty

Noudata laitteen huoltosuunnitelmaa. Jos laitteen sisäosia ei puhdisteta pitkään aikaan, sen sisälle voi kertyä pölyä, joka voi aiheuttaa tulipalon tai sähköiskun.

Vaihda ilmansuodatin säännöllisesti.

Ota yhteyttä jälleenmyyjään, kun laitteen sisäosien puhdistaminen on ajankohtaista.



Ohjeet

# Käyttö ja säilytys

Huomioi seuraavat ohjeet, jos haluat estää laitevialta ja muut vauriot.

## Huomioitavaa käsittelyssä ja säilytyksessä

- Huomioi tässä oppaassa ilmoitetut käyttö- ja varastointilämpötilat projektorin käytössä ja varastoinnissa.
- Älä aseta laitetta paikkaan, jossa se voi altistua tärinälle tai iskuille.
- Älä asenna laitetta magneettisia kenttiä muodostavien televisio-, radio- tai videolaitteiden lähelle.  
Ne voivat aiheuttaa häiriöitä ääneen ja kuvaan tai saada aikaan toimintahäiriöitä. Jos tällaisia häiriöitä ilmenee, siirrä laite pois television, radion tai muun videolaitteen läheisyydestä.
- Älä käytä projektoria seuraavissa tapauksissa. Muutoin laitteen toiminta ei ole taattua ja voi sattua onnettomuuksia.

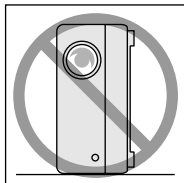

Jos projektori on kyljellään

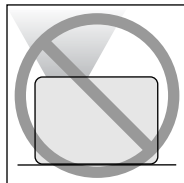

Jos projektori on suunnattu suoraan ylöspäin

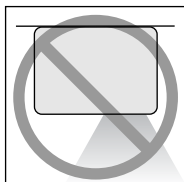

Jos projektori on suunnattu suoraan alaspäin

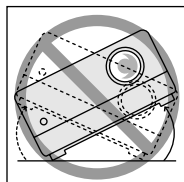

Jos projektori on kallellaan jompaankumpaan suuntaan

- Älä siirrä tätä laitetta toiston aikana.  
Tämä voi vahingoittaa levyä tai aiheuttaa laitevian.
- Vältä tämän laitteen käyttämistä tai säilyttämistä tupakansavussa tai muissa savuisissa paikoissa tai erittäin pölyisissä tiloissa.  
Kuvanlaatu saattaa huonontua tästä syystä.
- Älä koske projektorin linssiin paljain käsin.  
Jos linssissä on sormenjälkiä, kuva ei heijastu selvästi. Sulje linssinsuojus, kun laite ei ole käytössä.
- EPSON ei ole vastuussa projektorin tai lampun vioista aiheutuvista vahingoista, joita takuehdot eivät kata.
- Laitetta voi säilyttää pystyasennossa esimerkiksi hyllyllä, jolloin se vie vähän tilaa

siivulla olevien varastointijalkojen ansiosta. Kun laitetta säilytetään pystyasennossa, aseta se vakaalle tasolle siten, että varastointijalat ovat alhaalla. Aseta laite sen mukana tulevaan säilytyskoteloon, jotta ilmanottoaukkoon ei pääse pölyä.

## Kosteuden tiivistyminen

Jos siirrät tämän laitteen kylmästä tilasta lämpimään huoneeseen tai jos huone lämmitetään nopeasti, laitteen sisälle tai linssin pinnalle voi tiivistyä kosteutta. Tiivistynyt kosteus voi vaikuttaa laitteen toimintaan, kuten heikentää kuvan laatua, mutta se voi myös vahingoittaa levyä ja/tai osia. Kosteuden tiivistyminen voidaan välttää asettamalla laite huoneeseen noin tunti ennen käyttöä. Jos kosteutta pääsee jostain syystä tiivistymään, irrota virtajohto pistorasiasta ja odota tunti tai kaksi ennen laitteen käyttöä.

## Lamppu

Projektoria valolähteenä käytetään elohopealamppua, jossa on korkea sisäinen paine.

Elohopealampulla on seuraavanlaisia ominaisuuksia:

- Lampun kirkkaus vähenee käytössä.
- Kun lampun käyttöikä loppuu, se ei enää syty palamaan tai se saattaa pamahtaa rikki.
- Lamppujen käyttöiät voivat vaihdella suurestikin yksittäisten lamppujen ominaisuuksien ja käyttöympäristöjen mukaan. Vaihtolamppu pitäisi olla aina valmiina siltä varalta, että sitä tarvitaan.
- Kun lampun vaihto aika on kulunut umpeen, lampun rikkoutuminen on entistä todennäköisempää.  
Kun lampunvaihtoon kehottava sanoma tulee näkyviin, vaihda lamppu uuteen mahdollisimman pian.
- Tämä tuote sisältää lamppuosan, joka sisältää elohopeaa (Hg). Se tulee hävittää tai kierrättää paikallisten jätehuoltomääräysten mukaisesti. Älä heitä sitä pois tavallisen jätteen mukana.

## LCD-näyttö

- LCD-näyttö on valmistettu huipputekniikkaa hyödyntäen. Näytössä voi kuitenkin näkyä mustia pisteitä tai ajoittain joitakin erittäin kirkkaita punaisia, sinisiä tai vihreitä pisteitä. Näytössä voi näkyä ajoittain myös raidallisia väri- tai kirkkaushäiriöitä. Ilmiöt aiheutuvat LCD-näytön ominaisuuksista eikä kyseessä ole toimintahäiriö.
- Näyttöön kiinni palanut kuva voi näkyä heijastetussa kuvassa, jos suurikontrastista still-kuvaa heijastetaan yli 15 minuutin ajan. Jos kuva on palanut näyttöön kiinni, heijasta kirkasta näyttöä (tietokoneella valkoista näyttöä ja videolaitteella kirkkainta mahdollista animaatiota), kunnes kiinni palanut kuva katoaa. Toimenpide kestää noin 30 - 60 minuuttia palokohdan vakavuuden mukaan. Jos palokohta ei katoa, ota yhteys jälleenmyyjään.  s. 76

## Kun laitetta siirretään

- Sulje linssinsuojus.
- Poista levy laitteesta.
- Työnnä laitteen jalat sisään.
- Kun kannat laitetta, pidä siitä kiinni alla olevan kuvan mukaisesti.

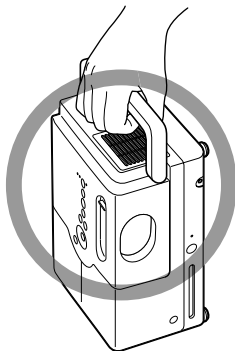

## Kuljetuksessa huomioitavia asioita

- Tässä laitteessa on useita lasiosia ja hienomekaanisia osia. Käytä laitteen mukana tullutta laatikkoa ja suojuksia, jotta laite ei vahingoitu kuljetuksen aikana. Jos alkuperäinen pakkaus ei ole enää tallessa, suojaa laitteen ulko-osat iskuilta käärimällä se kunnolla eristemateriaaliin ja pakkaamalla tukevaan laatikkoon, johon on selvästi merkitty, että laatikko sisältää särkyviä laitteita.
- Sulje linssinsuojus ja pakkaa laite.
- Jos kuriiripalvelu hoitaa kuljetuksen, ilmoita heille, että laite sisältää särkyviä osia ja että sitä tulee käsitellä varovaisesti.
- \* Takuu ei korvaa kuljetuksen aikana tuotteelle aiheutuvia vahinkoja.

## Tekijänoikeudet

Levyn kopioiminen julkista lähetystä, esitystä tai musiikkiesitystä varten tai vuokratarkoituksessa (riippumatta siitä, onko käyttötarkoitus kaupallinen vai ei) ilman tekijänoikeuden omistajan lupaa on ankarasti kielletty.













# Levyt ja USB-laitteet

## Levyt

### Laitteen tunnistamat levytyypit

Laitteella voi toistaa seuraavia levyjä.

Levytyypit	Tässä oppaassa käytetyt symbolit	Selitys
DVD-video 	 	Yleisesti myynnissä oleva tallennusväline, joka sisältää korkealaatuista videokuvaa tai muuta kuvamateriaalia. Et voi toistaa DVD-levyjä, jos levyn aluekoodi ei vastaa laitteen sivulla olevaa aluekooditunnusta.
DVD+RW DVD+R DVD+R DL DVD-RW DVD-R DVD-R DL  	       	Vasemmalla kuvatut DVD-levyt on tallennettu jollakin muulla DVD-tallentimella. <ul style="list-style-type: none"> <li>Videomuotoisia kuvia sisältäviä DVD-levyjä voidaan toistaa.</li> <li>VR-muotoisia kuvia sisältäviä DVD-levyjä voidaan toistaa.</li> <li>Levyä voidaan toistaa, jos se on "viimeistely" samalla DVD-tallentimella, jolla kuvat tallennettiin.</li> <li>Seuraavia ISO 9660/UDF -muodossa tallennettuja tiedostoja voidaan toistaa: MP3/WMA/JPEG/MPEG1/2/4/DivX<sup>®</sup>3/4/5/6/DivX<sup>®</sup> Ultra  </li> <li>Vain ensimmäinen istunto voidaan toistaa, vaikka laite tukeekin moni-istuntoa.</li> </ul>
Video CD  	 	Kuvaa ja ääntä sisältävä tallennusväline. <ul style="list-style-type: none"> <li>PBC (playback control) -toiminnolla varustettuja Video CD -levyjä (versio 2.0) voidaan toistaa.</li> <li>Super Video CD -levyjä (SVCD) voidaan toistaa.</li> </ul>
CD 	 	Ääntä sisältävä tallennusväline.

CD-R/W CD+R/RW  	       	CD-levyt luodaan CD-tallentimella tai tietokoneella. <ul style="list-style-type: none"> <li>Seuraavia ISO9660 taso 1- tai taso 2 / UDF -muodossa tallennettuja tiedostoja voidaan toistaa: MP3/WMA/JPEG/Kodak Picture CD/FujiColor CD/MPEG1/2/4/ DivX<sup>®</sup>3/4/5/6/DivX<sup>®</sup> Ultra  </li> <li>Tuki laajennetulle muodolle (Joliet).</li> <li>Tuki moni-istunnolle.</li> <li>Pakettikirjoitusmuotoon tallennettuja levyjä voidaan toistaa.</li> </ul>
---	--	--

- Jos kopiosuojatut CD-levyt eivät ole CD-standardin mukaisia, niiden kuvan- ja äänenlaatu ei välttämättä ole asianmukaisella tasolla tällä laitteella toistettuna. CD-standardin mukaisissa CD-levyissä on alla oleva logomerkintä. Tarkasta, onko levyn pakkauksessa tätä merkintää.  

- Tämä laite toistaa NTSC- ja PAL-signaaleja.
- Jos käytät DVD-, SVCD- tai Video CD -levyä, ohjelmistotuottajat ovat saattaneet rajoittaa toistotoimintojen määrää. Jotkin toiminnot eivät ehkä ole käytettävissä, kun laite toistaa levyn sisältöä. Lisätietoja on levyn käyttöohjeessa.
- DVD-R/R DL/RW-, DVD+R/R DL/RW-, CD-R/RW- ja CD+R/RW-levyjä ei ehkä voi toistaa, jos ne ovat naarmuisia, likaisia, vääntyneitä tai jos niiden tallennustilat tai -olosuhteet eivät ole kelvollisia. Levyn tietojen lukemisessa voi myös kestää jonkin aikaa.
- CPRM (Tallennettavien tietojen sisällönsuojaus) -yhteensopivia DVD-R-levyjä, jotka on tallennettu VR-muotoon, ei voi toistaa tässä yksikössä.
- Vain seuraavien levytyyppien ääntä voi toistaa.
  - MIX-MODE CD
  - CD-G
  - CD-EXTRA
  - CD TEXT

## Levytyypit, joita laite ei tunnista

- Laitteella ei voi toistaa seuraavia levyjä.
  - DVD-ROM      - CD-ROM      - PHOTO CD
  - DVD audio    - SACD        - DACD
  - DVD-RAM
- Pyöreät levyt, joiden halkaisija ei ole 8 cm tai 12 cm.
- Epäsäännöllisen muotoiset levyt.

## Levyjen käsitteleminen

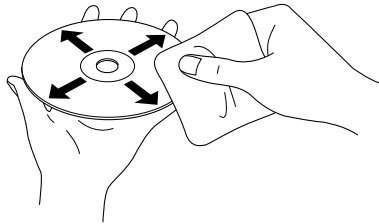
- Älä koske levyn toistopuoleen.
- Muista laittaa levy takaisin koteloon käytön jälkeen.
- Älä säilytä levyjä kosteissa paikoissa äläkä paikassa, johon aurinko paistaa suoraan.
- Jos levyn toistopuoli on pölyinen tai siinä on sormenjälkiä, kuvan- ja äänenlaatu saattaa huonontua. Jos toistopuoli on likainen, pyyhi levy hellävaraisesti puhtaaksi pehmeällä ja kuivalla kankaalla levyn keskeltä ulkoreunaan päin.



- Älä käytä puhdistustuotteita, kuten bentseeniä, tai analogisille levyille tarkoitettuja antistaattisia tuotteita.
- Älä liimaa paperia tai tarroja levyyn.

## USB-laitteet, joiden sisältöä voidaan toistaa

- Laitteessa voi toistaa seuraavanlaisten USB 1.1 -standardiin perustuvien laitteiden sisältöä:
  - USB-muistit (vain sellaiset laitteet, joissa ei ole suojaustoimintoa)
  - Multicard-kortinlukija
  - digitaaliset kamerat (jos USB-massamuisti on tuettu).
- Voit kytkeä SD-muistikortin tai muita tallennusvälineitä laitteeseen Multicard-lukijan avulla.
- FAT16- ja FAT32-tiedostojärjestelmiä tuetaan.
- Joitakin järjestelmätiedostoja ei ehkä tueta. Jos tallennusvälineen muoto ei ole tuettu, alusta se Windows-järjestelmässä ennen käyttöä.
- Tässä laitteessa voidaan toistaa vain yhtä muistikorttia kerrallaan, vaikka kortinlukijassa olisikin useita kortteja. Aseta lukijaan vain se kortti, jota haluat toistaa.

## Toistettavien tiedostojen tekniset tiedot

Tiedostomuoto	Tiedostotunniste*	Tekniset tiedot
MP3	".mp3" tai ".MP3"	Siirtonopeus: 16–320 Kbps Näytteenottotaajuus: 11 kHz, 16 kHz, 22,05 kHz, 32 kHz, 44,1 kHz, 48 kHz
WMA	".wma" tai ".WMA"	Siirtonopeus: 64–192 Kbps Näytteenottotaajuus: 44,1 kHz, 48 kHz
DivX® DivX® Ultra	".divx" tai ".DIVX", ".avi" tai ".AVI"	Jopa 3 Mbps Kuvapisteiden enimmäismäärä: 720 x 576 kuvapistettä Optimaalinen kuvanopeus: 30 kuvaa/sekunti Tiedosto ei ehkä ole DivX®-tiedostomuodossa, vaikka sen tiedostotunniste olisikin ".avi" tai ".AVI". Tiedostoa ei voi tällaisessa tapauksessa toistaa.
JPEG	".jpg" tai ".JPG"	Kuvapisteiden määrä: jopa 3027 x 2048 kuvapistettä No Motion JPEG -tiedostoja tuetaan. Digitaalikameroilla luotuja ja DCF (Design rule for Camera File system) -standardin kanssa yhteensopivia JPEG-tietoja tuetaan. Kuvia ei ehkä voi toistaa, jos käytössä on digitaalikameran kuvaesitystoiminto tai jos tietoja käsitellään, muokataan tai tallennetaan uudelleen tietokoneen kuvankäsittelyohjelman avulla.

\*Jos tiedostonimessä käytetään kaksitavuisia merkkejä, nimi ei näy oikein.

Tiedostokoko	4 Gt
Tiedostojen kokonaismäärä*	648 tiedostoa (kansiot mukaan lukien) + 2 oletuskansiota
Kansioiden kokonaismäärä*	Jopa 300 kansiota

\*Tämä lukumäärä on rajoittamaton, jos asetusvalikon "MP3/Jpeg Nav" on asetettu valintaan "Ei Valikkoa".

# Osien nimet ja toiminnot

## Etupuoli

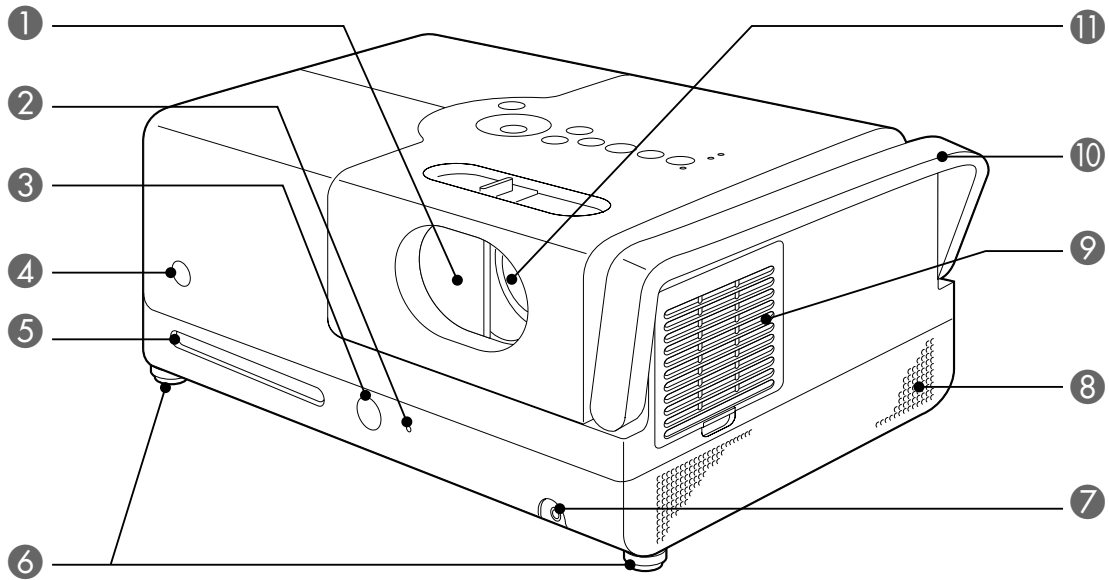

Nimi	Toiminto
1 Linssinsuojus	Suojaa linssi linssinsuojuksella, kun laite ei ole käytössä. Voit keskeyttää heijastuksen sulkemalla linssinsuojuksen heijastuksen aikana. Laitteen lamppu kuitenkin sammutetaan automaattisesti, jos suojus on suljettuna yli 30 minuuttia. <a href="#">☞</a> s. 18
2 Levyvalo	Palaa vihreänä, kun levyaukossa on levy. <a href="#">☞</a> s. 19
3 Poistopainike	Poista levy levyaukosta painamalla tätä painiketta. <a href="#">☞</a> s. 22
4 Kaukosäätimen signaalin vastaanottoalue	Vastaanottaa kaukosäätimen signaalin. <a href="#">☞</a> s. 16
5 Levyaukko	Aseta levy, jota haluat toistaa. <a href="#">☞</a> s. 19
6 Jalat	Linssin puolella olevat jalat voi korottaa kääntämällä niitä. Enimmäistasossaan jalkojen korottaminen nostaa laitetta noin 5 astetta. <a href="#">☞</a> s. 21
7 Kuulokeliitäntä	Kuulokkeiden liittämistä varten. <a href="#">☞</a> s. 47
8 Kaiuttimet	Vasemmalle ja oikealle puolelle asetettavat kaiuttimet tukevat Dolby Virtual Speaker -järjestelmää. <a href="#">☞</a> s. 48
9 Ilmanottoaukko	Laitteen jäähdytysilman tuloaukko. Ilmanottoaukkoon kerääntynyt pöly voi nostaa laitteen sisälämpötilaa, jolloin laitteessa voi ilmetä toimintahäiriöitä ja optiikkaosien käyttöikä voi lyhentyä. Puhdista aukko säännöllisesti. <a href="#">☞</a> s. 63
10 Kahva	Pidä kahvasta kiinni, kun kuljetat laitetta. <a href="#">☞</a> s. 9
11 Linssi	Heijastaa kuvan.

# Takapuoli

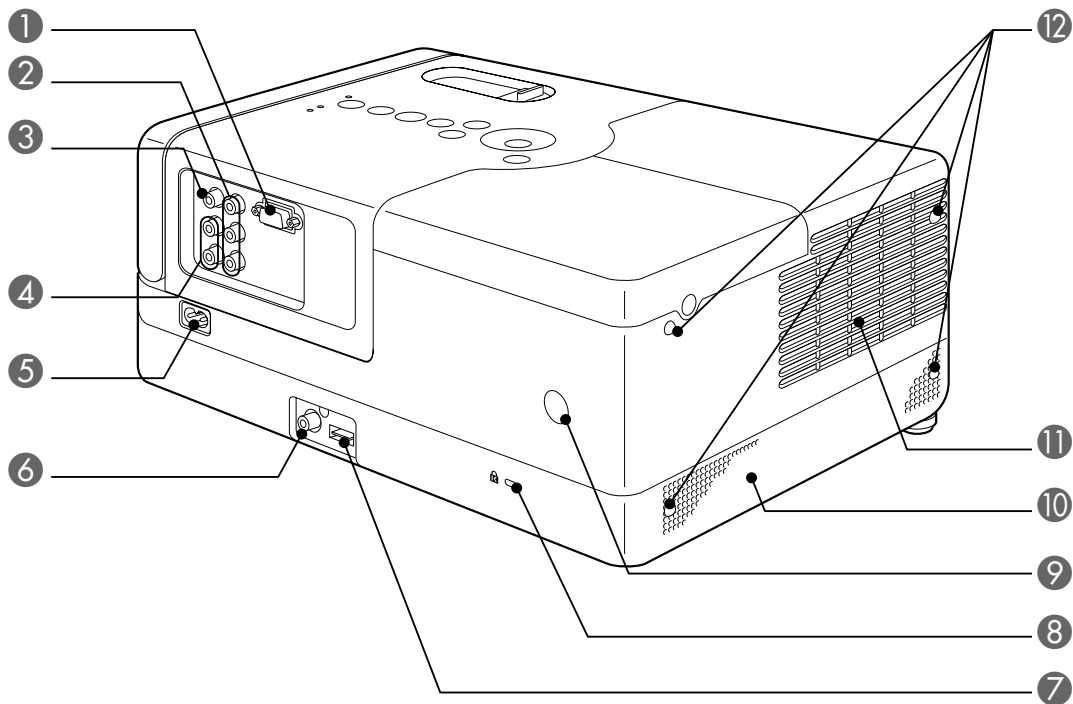

Nimi	Toiminto
1 <b>Tietokoneen tuloliitäntä</b>	Tämä voidaan liittää tietokoneen RGB-lähtöliitäntään.  s. 44
2 <b>Komponenttituloliitäntä</b>	Voidaan kytkeä videolaitteessa olevaan tavalliseen komponenttilähtöliitäntään (YCbCr tai YPbPr).  s. 44
3 <b>Videotuloliitäntä</b>	Voidaan kytkeä videolaitteessa olevaan tavalliseen videoliitäntään.  s. 43
4 <b>Äänituloliitäntä</b>	Voidaan kytkeä projektoriin kytketyn videolaitteen tai tietokoneen äänilähtöliitäntään.  s. 43, 44
5 <b>Virransyöttöliitäntä</b>	Liitä virtajohto laitteeseen.  s.18
6 <b>Digitaalinen koaksiaaliäänilähtöliitäntä</b>	Voidaan liittää audiolaitteeseen, jossa on digitaalinen koaksiaaliäänituloliitäntä.  s. 48
7 <b>USB-liitäntä</b>	Liitäntä USB 1.1 -standardiin perustuvia USB-muisteja tai Multicard-kortinlukijoita varten, joiden avulla voidaan toistaa muun muassa MP3-, WMA-, JPEG- ja DivX <sup>®</sup> -tiedostoja.  s. 42
8 <b>Lukitusaukko (k)</b>	Yhteensopiva Kensington MicroSaver -lukitusjärjestelmän kanssa. Lisätietoja on Kensingtonin verkkosivustossa osoitteessa <a href="http://www.kensington.com/">http://www.kensington.com/</a> .
9 <b>Kaukosäätimen signaalin vastaanottoalue</b>	Vastaanottaa kaukosäätimen signaalin.  s. 16
10 <b>Kaiuttimet</b>	Vasemmalle ja oikealle puolelle asetettavat kaiuttimet tukevat Dolby Virtual Speaker -järjestelmää.  s. 48
11 <b>Ilmanpoistoaukko</b>	Ilmanpoistoaukko jäähdytysilman poistoa varten. <b>Varoitus</b> Älä tuki ilmanpoistoaukkoja äläkä koske ilmanpoistoaukkoon heti projektorin käytön jälkeen tai sen aikana, koska se kuumenee.
12 <b>Varastointijalat</b>	Käytetään, kun laite asetetaan pystyasentoon. Kun laitetta säilytetään pystyasennossa, aseta se vakaalle tasolle siten, että varastointijalat ovat alhaalla. Aseta laite sen mukana tulevaan säilytyskoteloon, jotta ilmanottoaukkoon ei pääse pölyä.

# Yläpuoli

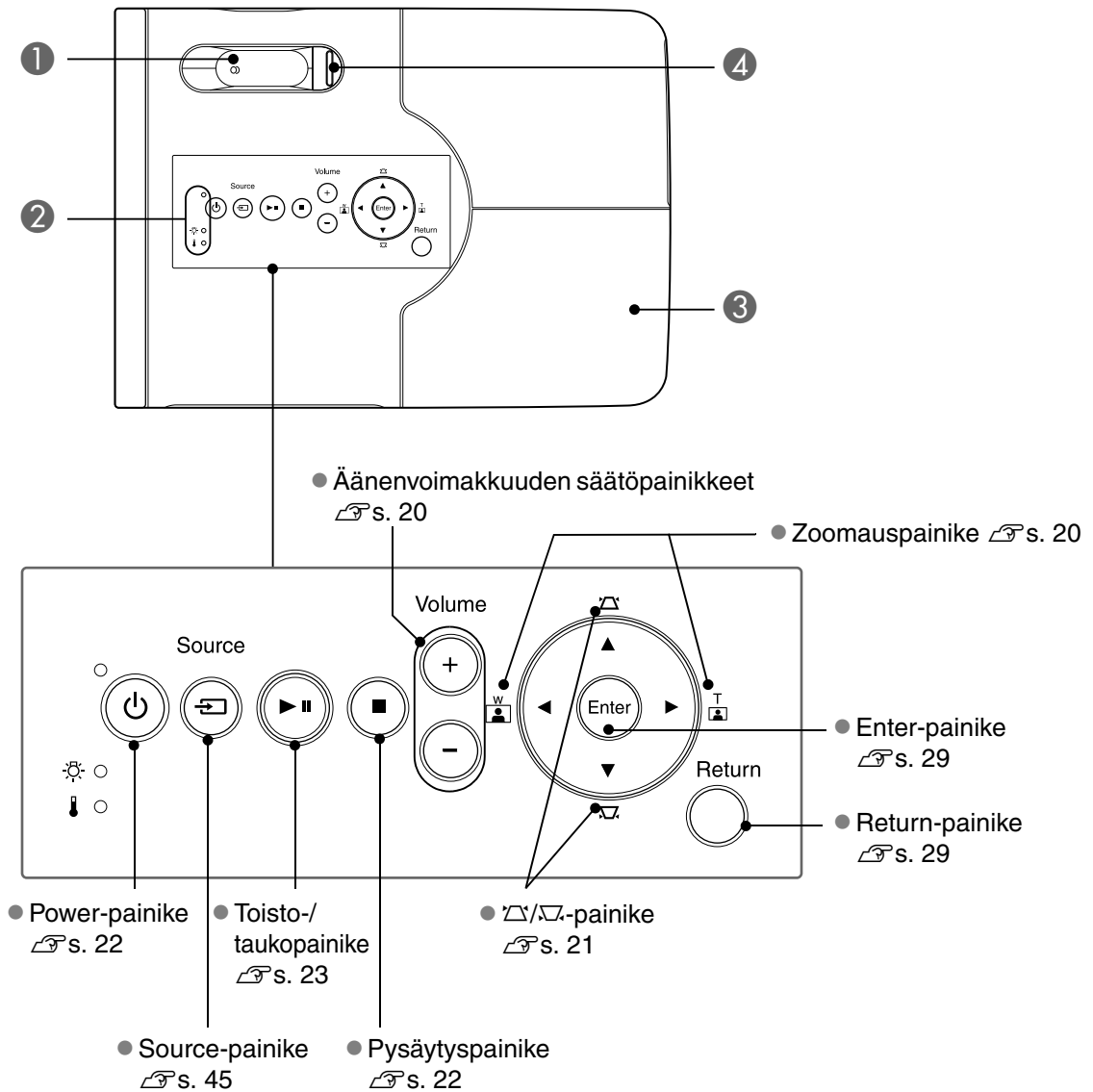

Nimi	Toiminto
1 <b>Tarkennuksen säätörengas</b>	Tarkenna kuvaa kääntämällä vasemmalle tai oikealle. <a href="#">☞ s. 20</a>
2 <b>Tilailmaisin</b>	Jos laitteessa ilmenee vika, tilailmaisin ilmoittaa siitä vilkkumalla tai palamalla. <a href="#">☞ s. 58</a>
3 <b>Lampun suojus</b>	Kun vaihdat lampun, avaa tämä suojus ja vaihda tilalle uusi lamppu. <a href="#">☞ s. 66</a>
4 <b>Linssinsuojuksen nappi</b>	Sulje tai avaa linssinsuojuksen liu'uttamalla sitä. <a href="#">☞ s. 18</a>



# Kaukosäädin

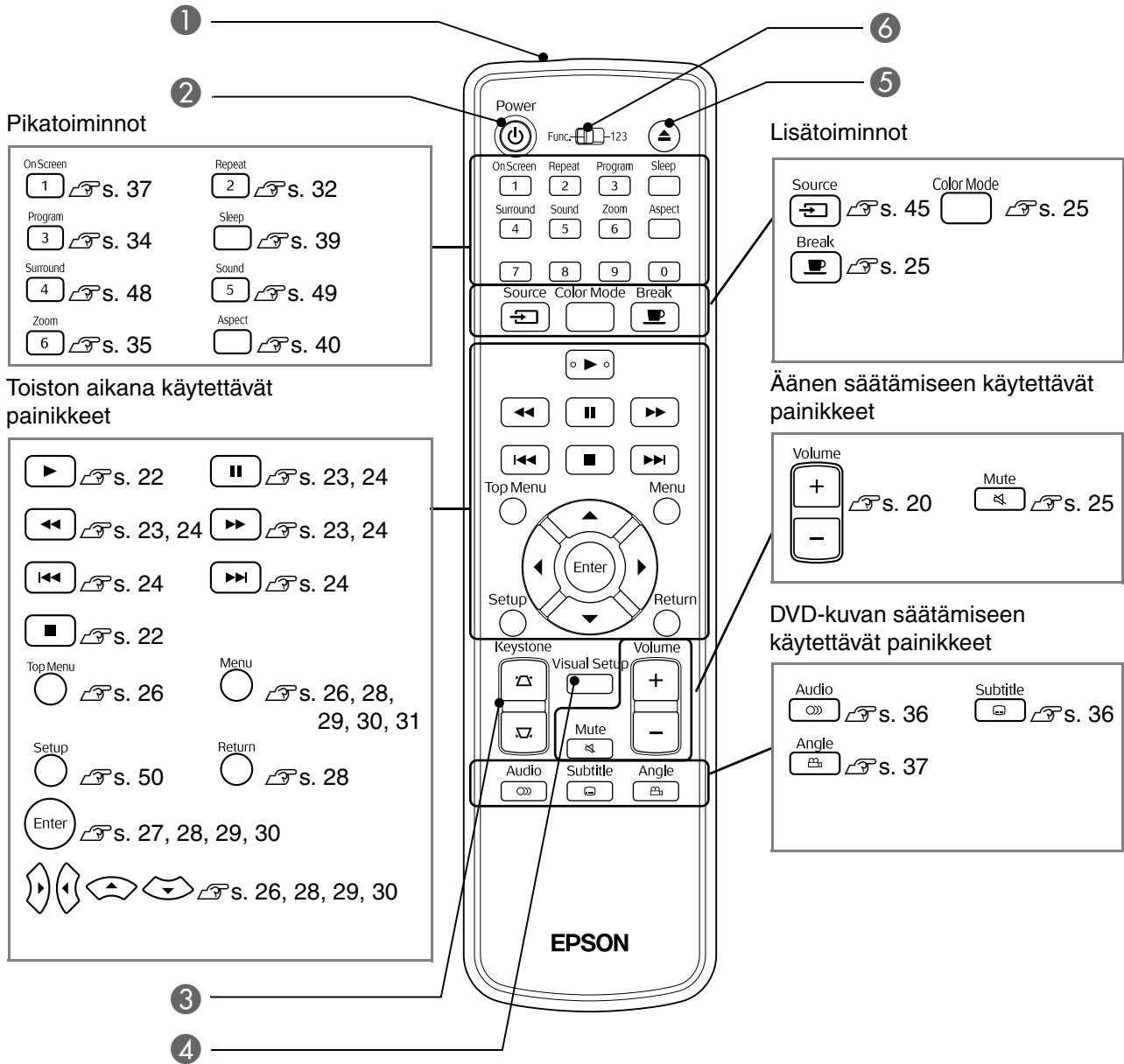

Nimi	Toiminto
<b>1</b> <b>Kaukosäätimen signaalien lähetyalue</b>	Lähettää kaukosäätimen signaalin.  s. 16
<b>2</b>	Kytkee tai katkaisee laitteen virran.  s. 22
<b>3</b>	Korjaa näyttökuvan trapetsivääristymän neliön tai suorakaiteen muotoon.  s. 21
<b>4</b>	Avaa tai sulkee heijastuksen säätövalikon ja poistumisvalikon.  s. 55
<b>5</b>	Poista levy levyaukosta painamalla tätä painiketta.  s. 22
<b>6</b> <b>Toiminto-/numerotila-kytkin</b>	Valitse, haluatko käyttää toimintoja vai numeropainikkeita. Siirrä kytkin toimintotilaan, jos haluat käyttää toimintoja.  s. 26

# Kaukosäätimen valmistelu käyttöä varten

## Paristojen asettaminen

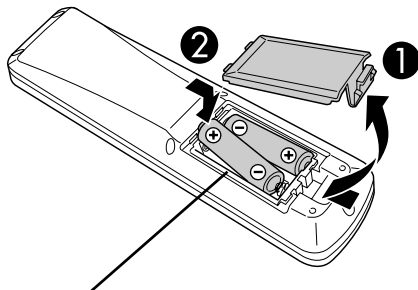

### ⚠ Varoitus

Varmista paristokotelon sisällä olevien (+)- ja (-)-merkintöjen avulla, että asetat paristot oikein päin.

Kaukosäätimessä ei ole paristoja, kun projektori otetaan käyttöön ensimmäisen kerran.

Aseta laitteen mukana toimitetut paristot kaukosäätimeen ennen käyttöä.

- 1** Paina kaukosäätimen takana olevaa kantta ja nosta sitä sitten ylöspäin.
- 2** Aseta paristot oikein päin kaukosäätimeen.
- 3** Sulje paristokotelon kansi.



Vihje

Jos kaukosäätimen toiminta hidastuu tai lakkaa kokonaan käytön aikana, paristojen varaus on todennäköisesti lopussa ja paristot tulee vaihtaa uusiin. Pidä aina kahta AA-kokoista (mangaani) paristoa varalla.

## Kaukosäätimen käyttöalue

### Toiminta-alue (vaakasuunnassa)

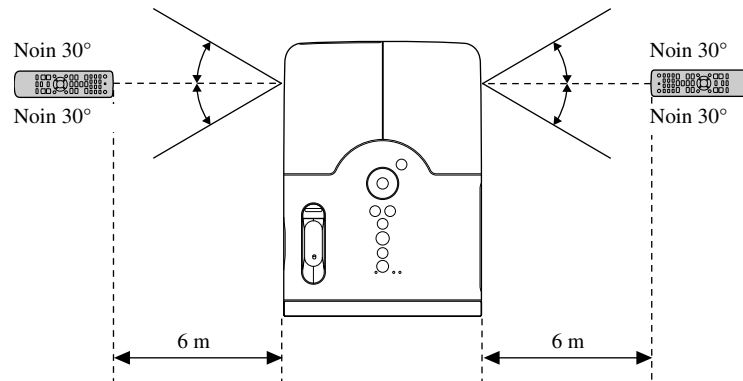

### Toiminta-alue (pystysuunnassa)

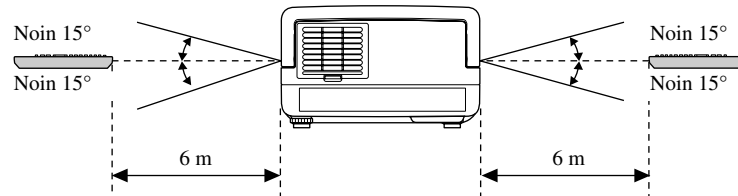

Vihje

Kaukosäätimen signaalin vastaanottoalueelle ei saa heijastua suoraa auringonvaloa eikä loistelamppujen valoa, sillä muuten laite ei ehkä tunnista kaukosäätimen signaalia.

# Pika-aloitus

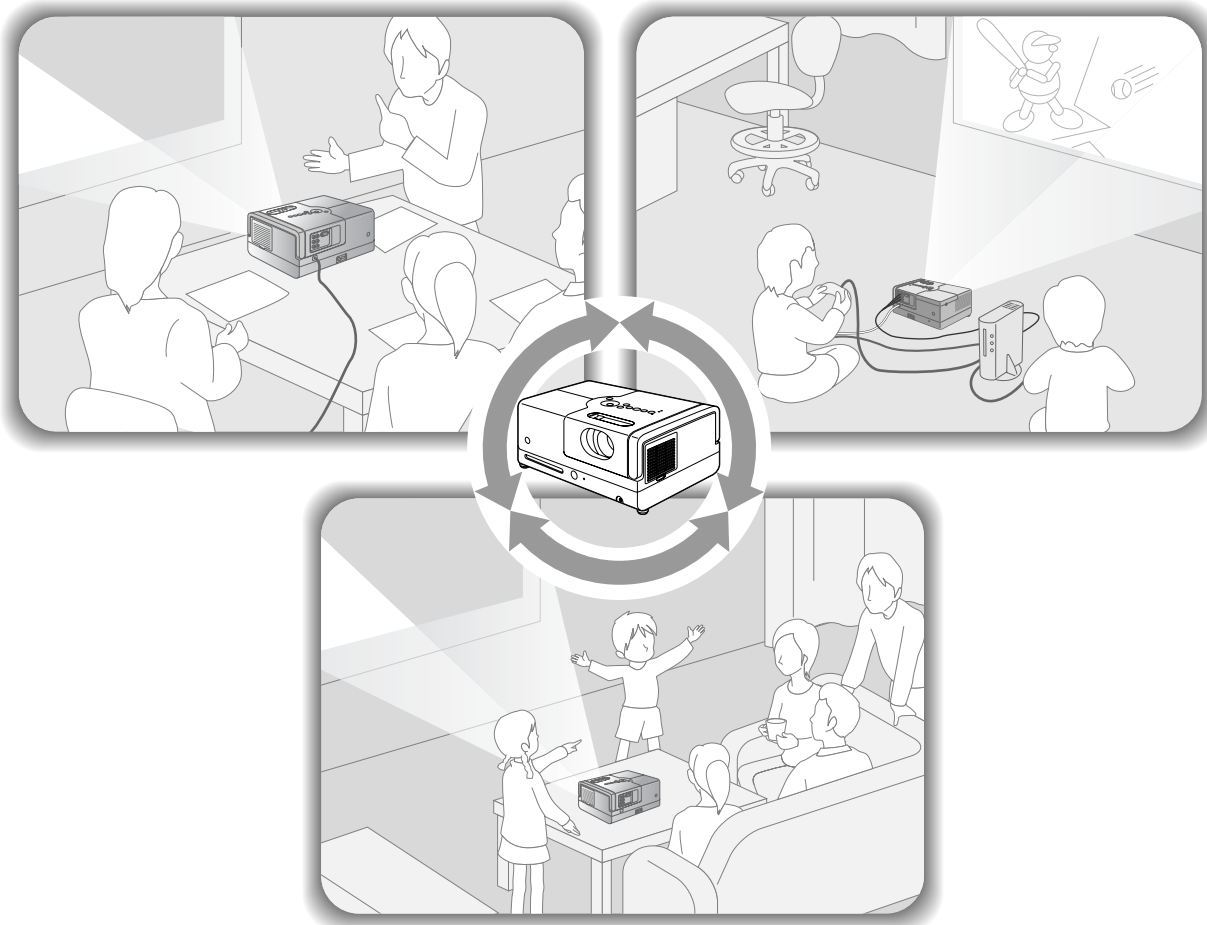

## Toistaminen

Liitännät on helppo suorittaa, eikä television tyyppiä tarvitse valita tai tulosignaalin lähdettä vaihtaa.

Voit katsella DVD-levyjä isolta kankaalta suorittamalla seuraavat neljä vaihetta.

Laitteen kaiuttimet tukevat Dolby Virtual Speaker, joten voit kuunnella stereoääntä surround-tilassa vasemman ja oikean kaiuttimen kautta.

Aseta laite  
kankaan eteen.  
📖 s. 18

Liitä virtajohto  
laitteeseen.  
📖 s. 18

Toista levy.  
📖 s. 19

Säädä  
heijastuspaikkaa,  
heijastuksen kokoa ja  
äänenvoimakkuutta.  
📖 s. 20

# Asennus

## Heijastusetaisyys ja kankaan koko

- 1 Aseta projektori siten, että voit heijastaa kuvan kankaalle juuri oikeassa koossa.

Jos käytössä on esimerkiksi 16:9-kuvasuhteen 80-tuumainen laajakuva, aseta laite noin 237 cm:n etäisyydelle kankaasta.

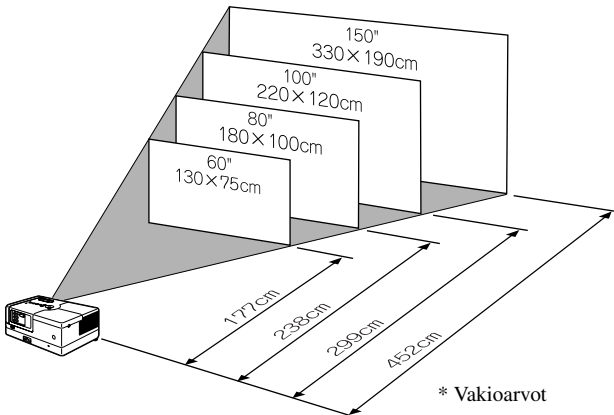

Mitä kauemmas laite siirretään kankaasta, sitä suurempi heijastettu kuva on.

Jos haluat lisätietoja heijastusetaisyyksistä,

☞ s. 69

- 2 Aseta laite siten, että on suorassa kankaaseen nähden.

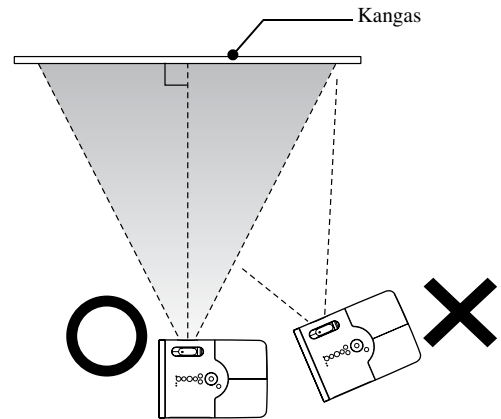

Jos laitetta ei ole asetettu suoraan, heijastettu kuva vääristyy trapetsimaisesti.

## Virtajohdon kytkeminen

- 1 Liitä virtajohto laitteeseen.

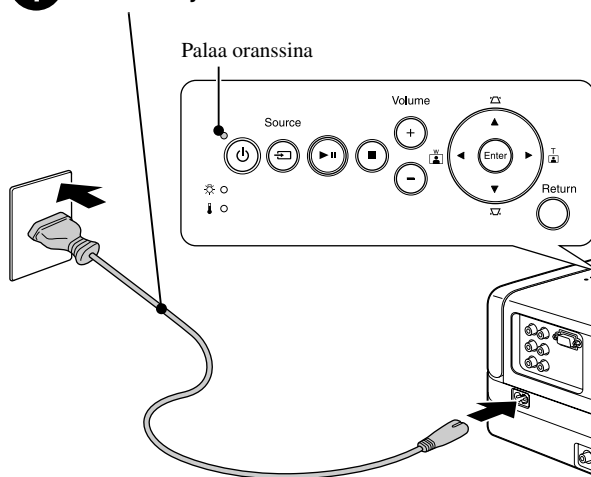

- 2 Avaa linssinsuojus.

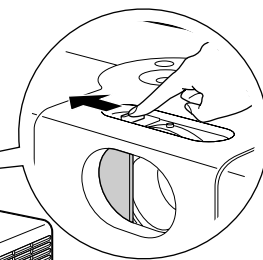

# Levyn toistaminen

## Levyn toistaminen ja heijastaminen



### 1 Aseta levy levyaukkoon tekstipuoli ylöspäin.

Jos käytössä on kaksipuolinen levy, aseta se levyaukkoon niin, että toistettava puoli osoittaa alaspäin.

Aseta 8 cm:n levy keskelle levyaukkoa.

Laitte antaa äänimerkin, ja virta kytkeytyy päälle.

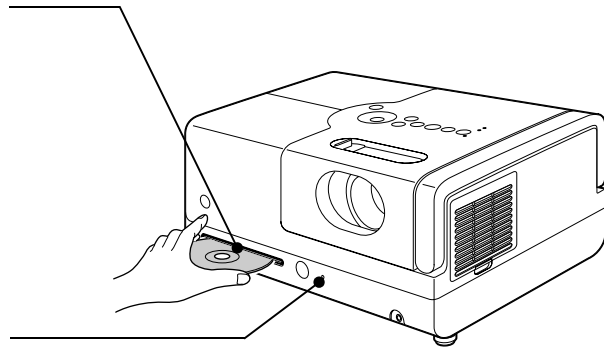

Kun levy asetetaan, levyvalo syttyy vihreänä.

#### Huom!

Älä käytä levyjä, joissa on CD/DVD-levy- tai muita tarroja äläkä levyjä, joihin on kondensoitunut vettä. Tämä voi aiheuttaa laitevian tai vahingon.

### 2 Aloita toisto.

Projektorin lamppu syttyy automaattisesti, ja heijastus alkaa. Kuva heijastuu noin 30 sekunnin kuluttua lampun syttymisestä.

Kun valikko tulee näkyviin:

**DVD-Levy** s. 26

**Video CD** s. 27

**MP3/WMA** **DivX** s. 29



Vihje

Jos laitetta käytetään vähintään 1 500 metrin korkeudessa merenpinnan yläpuolella, valitse "Korkeapaikkatila" -asetukseksi "On". s. 56

### Varoitus

Älä koskaan katso linssiin, kun laitteen virta on kytketty. Sulje linsinsuojus ennen levyn asettamista tai poistamista.

# Heijastuspaikan ja äänenvoimakkuuden säätäminen

Säädä äänenvoimakkuutta ja heijastettavaa kuvaa.

## Heijastuskuvan koon hienosäätö (zoomauspainike)

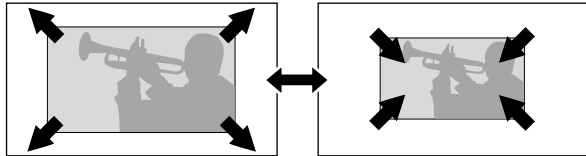

Jos haluat suurentaa kokoa, paina "W"-puolta.

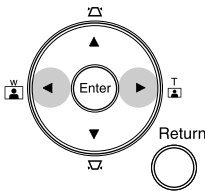

Jos haluat pienentää kokoa, paina "T"-puolta.

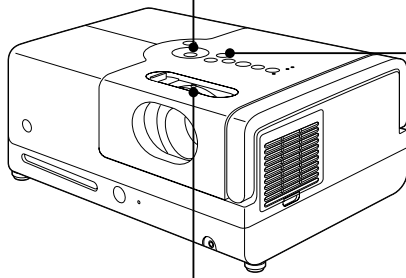

## Äänenvoimakkuuden säätäminen (Volume)

Projektorin avulla

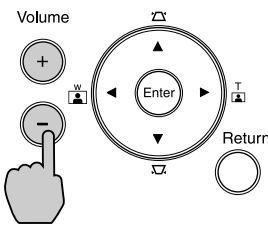

Kaukosäätimen avulla

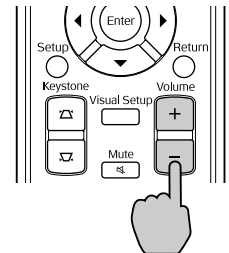

## Tarkentaminen (tarkennuksen säätörengas)

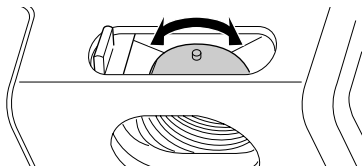

## Kuvan trapetsivääristymän korjaaminen (Keystone)

Voit nostaa kuvaa kankaalla korottamalla säädettäviä etujalkoja kiertämällä niitä.

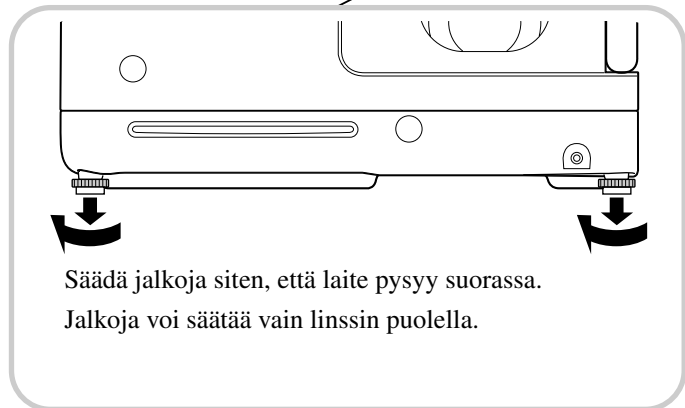
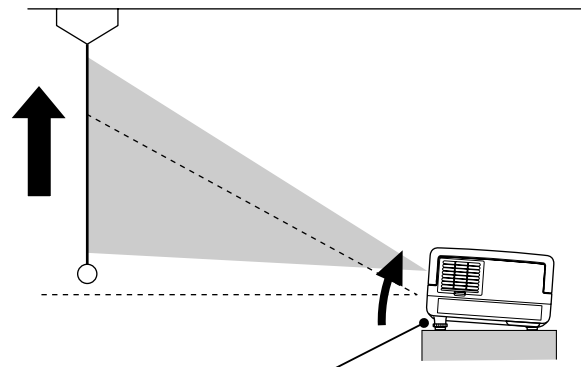

Säädä jalkoja siten, että laite pysyy suorassa.  
Jalkoja voi säätää vain linsin puolella.

Jos jalat kierretään auki ja laite on kallistunut, kuvassa käytetään trapetsikorjausta.  
Korjaa trapetsivääristymä seuraavalla tavalla:

Kun kuvan yläosa on leveä



Kun kuvan alaosa on leveä

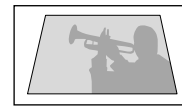

Säätö laitteen avulla

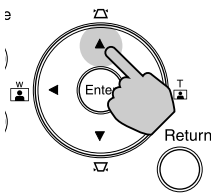

Kaukosäätimen avulla

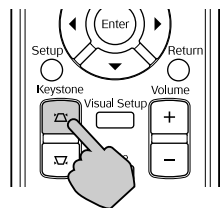

Säätö laitteen avulla

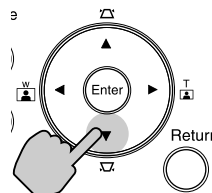

Kaukosäätimen avulla

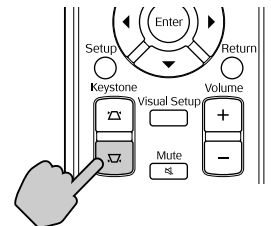



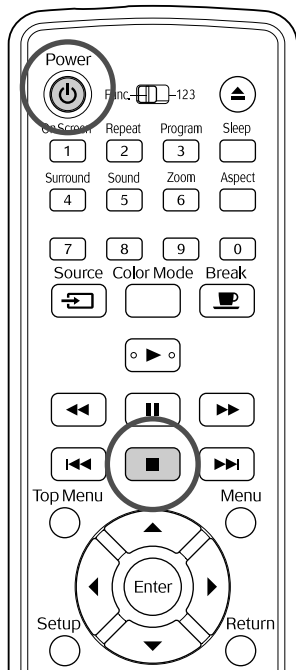

Laitetta voi kallistaa 15° ylös- tai alaspäin, niin että kuvan muoto voidaan vielä korjata.  
Jos kallistus on jyrkkä, tarkentaminen muuttuu vaikeaksi.







## Toiston keskeyttäminen







Paina -painiketta.

    Kun painat toiston keskeytyksen jälkeen painiketta , toistoa jatketaan kohtauksesta, johon keskeytys kohdistui.

### Tietoja toiston jatkamisesta

- Jos painat -painiketta, kun näytössä näkyy "Lataa", näkyviin tulee "Jatka" ja levyn toistoa jatketaan kohdasta, johon se viimeksi pysäytettiin.
- Muista, että toiston jatkaminen peruutetaan, jos painat -painiketta kahdesti.
- Levyn toistoa ei voi jatkaa, jos sen näkyy luettelossa muodossa   tai jos se on VR-tilaan alustettu -levy.
- Voit jatkaa toistoa enintään 10 viimeksi toistetun levyn kohdalla. Toistoa voi jatkaa, vaikka levyt on välillä poistettu.
- Toiston jatkokohta saattaa poiketa hieman keskeytyskohdasta.
- Äänen kieli, tekstityksen kieli ja kulma-asetukset ovat laitteen muistissa, kuten keskeytyskohtakin.
- Jos toisto lopetetaan, kun levyvalikko on näkyvissä, toiston jatkaminen ei ehkä onnistu.

## Virran katkaiseminen

- 1 Kun levy on toistettu loppuun, voit poistaa levyn levyaukosta painamalla -painiketta.
  - Jos haluat toistaa poistetun levyn uudelleen painettuasi -painiketta, et voi painaa levyä takaisin levyaukkoon manuaalisesti. Paina -painiketta.
- 2 Paina -painiketta.
- 3 Jos lamppu on päällä, se sammuu ja laitteen virtavallo vilkkuu oranssina (jäähdytyksen aikana).
- 4 Projektori antaa vahvistusmerkkiään kaksi kertaa ilmaisten, että laite on jäähdytetty. Irrota virtajohto pistorasiasta.
 

Jos katkaiset virran vain painamalla painiketta , laite kuluttaa edelleen sähköä.
- 5 Sulje linssinsuojus.
 

Aseta linssin suojus paikalleen likaantumisen ja vaurioiden estämiseksi, kun projektoria ei käytetä.



Vihje

Virtavallo vilkkuu oranssina ilmaisten, että sisäinen lampun jäähdytystoiminto on käynnissä. Kaukosäätimen ja laitteen painikkeita ei voi käyttää, kun jäähdytys on käynnissä (kestää noin 5 sekuntia).

Huom!

Älä irrota virtajohtoa jäähdytyksen aikana. Muutoin lampun käyttöikä voi vähentyä.



# Toiston perustoiminnot

Tästä eteenpäin kuvattavia toimintoja käytetään pääsääntöisesti kaukosäätimen painikkeilla. Voit myös käyttää toimintoja laitteen painikkeilla, jos laitteessa on kaukosäätimen painiketta vastaava painike.

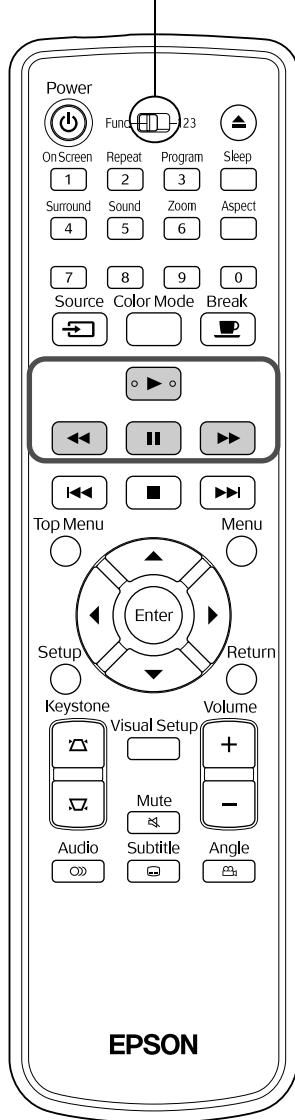

Siirrä [Function]-kytkin käyttöasentoon ennen toimintojen suorittamista.



## Keskeytä



Paina  -painiketta toiston aikana.

- Paina projektorin  -painiketta. Toisto keskeytyy tai jatkuu aina, kun painat  -painiketta.
- Jos haluat jatkaa toistoa, paina painiketta .

## Haku taakse- ja eteenpäin



Paina  - tai  -painiketta toiston aikana.

- Hakunopeuksia on viisi kumpaankin suuntaan ja ne muuttuvat kunkin painalluksen myötä.
- Paina painiketta , jos haluat palata käyttämään laitetta normaalisti.



Vihje

Levyn tyypistä riippuu, kuuluuko ääni eteen- tai taaksepäin suuntautuvan haun aikana.

Siirrä [Function]-kytkin käyttöasentoon ennen toimintojen suorittamista.

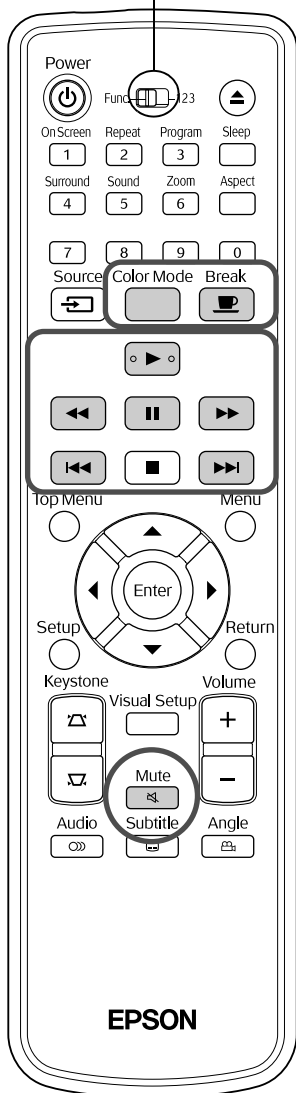

## Ohittaminen



Paina - tai -painiketta toiston tai keskeytyksen aikana.

**DVD-Levy** **Video CD** **Audio CD** Jos painat -painiketta kerran osan tai kappaleen toiston aikana, toistokohta palaa takaisin toistettavan osan tai kappaleen alkuun. Tämän jälkeen toistokohta palaa edellisen osan tai kappaleen alkuun aina kun -painiketta painetaan. Tämän jälkeen toistokohta palaa edellisen osan tai kappaleen alkuun aina kun -painiketta painetaan.



Vihje

- Jos painat / -painikkeita kerran, kun **DVD-Levy** **DivX** -levyn toisto on keskeytetty, edellinen tai seuraava osa (tiedosto) toistetaan.

## Siirtyminen kuva kovalta



Paina -painiketta keskeytetyn toiston aikana.

- Toisto siirtyy yhden kuvan kerrallaan, kun painat painiketta . Tässä laitteessa ei ole kuvan palautustoimintoa.
- Paina -painiketta, jos haluat palata normaaliin toistoon.

## Hidastus



**1** Paina -painiketta kohdassa, josta haluat aloittaa hidastetun toiston pysäytyskuvaa varten.

**2** Paina -painiketta.

- Toistonopeuksia on neljä ja ne muuttuvat kunkin painikkeen painalluksen myötä.
- **DVD-Levy** -levyn toiston aikana hidastuksen voi ottaa käyttöön painamalla -painiketta. Hidastusnopeuksia on neljä ja ne muuttuvat kunkin painikkeen painalluksen myötä.
- Paina painiketta , jos haluat palata käyttämään laitetta normaalisti.
- Hidastetun toiston aikana ei kuulu ääntä.

## Projektorin valon käyttäminen valaisuun tilapäisesti (tauko)





Taukotoiminto on hyödyllinen, jos haluat nousta ylös kesken elokuvan ja noutaa esimerkiksi juotavaa tai syötävää. Voit keskeyttää levyn toiston painamalla

-painiketta ja nousta sitten sytyttämään huoneen valot.

Paina -painiketta toiston aikana.

- Projektorin lamppu palaa edelleen, mutta heijastettu kuva häviää.  vilkkuu oikeassa alakulmassa.
- Näyttö sammuu noin viiden minuutin kuluttua, jos projektori jätetään taukotilaan eikä mitään toimintoja suoriteta. Laitteen virta katkaistaan tämän lisäksi automaattisesti noin 30 minuutin kuluessa.

- Voit palata taukoa edeltäneeseen tilaan painamalla -painiketta. Jos virta on katkaistu, kytke se takaisin päälle painamalla -painiketta.



Vihje

- Toimintoja ei voi suorittaa, kun levyvalikko on näkyvässä.
- Kun painat jotakin seuraavista painikkeista, taukotila peruutetaan ja painamasi painikkeen toiminto suoritetaan.



## Väritila



Voit valita kuvanlaadun huoneen kirkkauden ja muiden ominaisuuksien mukaan.

1 Paina -painiketta.

Valittu väritilan nimi tulee näkyviin.

Dynamic

2 Kun väritilan nimi on näkyvässä, paina

Color Mode



-painiketta toistuvasti, kunnes haluamasi väritilan nimi on näkyvässä.

Väritilan nimi poistuu näkyvästä muutaman sekunnin kuluttua, ja kuvanlaatu muuttuu.

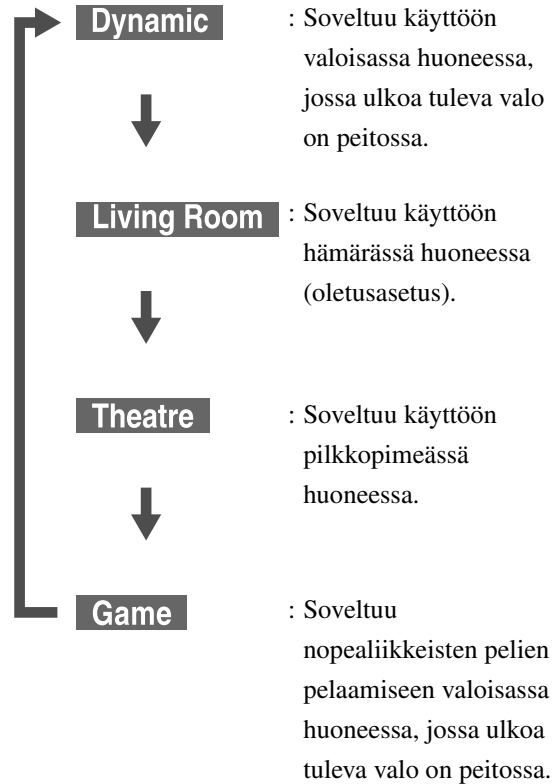

- Peli on valittavissa vain, kun  on päällä.

## Mykistys

Paina -painiketta toiston aikana.

- Ääni lakkaa kuulumasta kaiuttimista ja kuulokkeista.
- Paina painiketta , jos haluat palata käyttämään laitetta normaalisti. Aiemmin käytössä ollut äänenvoimakkuus palautetaan, kun laitteen virta kytketään jälleen päälle.

# Lisätoiminnot

## Toiston lisätoimintoihin perehtyminen



### Toisto DVD-valikosta

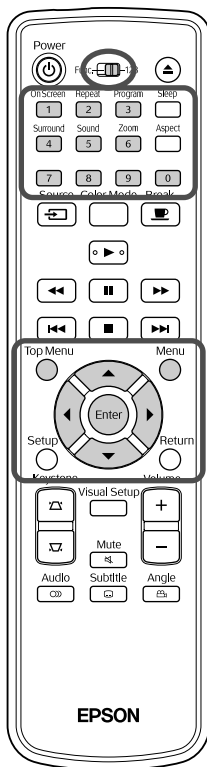



DVD-  
Levy



Joihinkin **DVD-Levy** -levyihin on tallennettu seuraavanlaisia valikoita.

- **Päävalikko:** Jos levyille on tallennettu useita nimikkeitä (kuvaa ja ääntä), nämä levyn sisäiset tiedot tulevat näkyviin.
- **Valikko:** Nimikekohtaiset toistotiedot (osa-, kuvakulma-, ääni- ja tekstitysvalikot) tulevat näkyviin.

**1** Paina  - tai  -painiketta toiston aikana.

**2** Valitse tarkasteltava kohde painamalla     -painikkeita.

Nimikkeen tai kappaleen numero voidaan myös valita suoraan numeropainikkeilla.

#### Numeropainikkeiden käyttäminen

Kun toiminto-/numerotila-kytkin on [1 2 3]-asennossa, paina seuraavia painikkeita.

#### Esimerkki:

5: 

10:  → 

15:  → 

20:  → 

Kun olet näppäillyt kaikki numerot, aseta toiminto-/numerotila-kytkin [Function] (Toiminto) -asentoon.

### 3 Paina -painiketta.



Vihje

- Jotkin levyt eivät ehkä sisällä valikkoa. Ellei valikkoa ole tallennettu, näitä toimintoja ei voi suorittaa.
- Levystä riippuen toisto saattaa käynnistyä automaattisesti, vaikka -painiketta ei painettaisikaan.

## Video CD -levyn toistaminen valikosta

Video  
CD

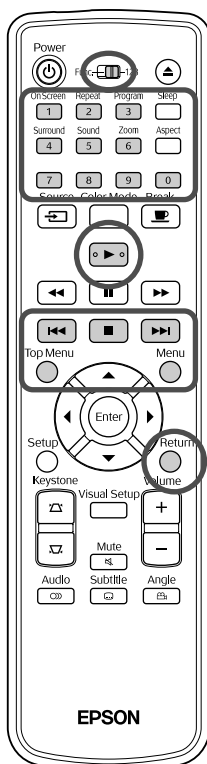

Voit toistaa **Video CD** -levyn valitsemalla haluamasi osan jommastakummasta seuraavasta valikosta.

• **PBC (Playback control) -toiminto:** Jos levyaukkoon asetetaan Video CD -levy, jonka pinnassa tai kansilehdessä on merkintä "PBC (playback control) enabled", näkyviin tulee valikkonäyttö. Voit valita vuorovaikutteisesti katsottavan kohtauksen tai tarkasteltavat tiedot tästä valikosta.

• **Esikatselutoiminto:** Voit valita haluamasi raidan tai kohtauksen ja toistaa sen jossakin seuraavasta kolmesta muodosta.

**Kappaletiivistelmä:** Toistaa kunkin raidan alusta kolme tai neljä sekuntia peräkkäisessä järjestyksessä. Yhdessä heijastuskuvassa näkyy kuusi raitaa.



**Levyjakso:** Levyn kokonaisaika jaetaan kuuteen osaan ja kunkin jakson alusta toistetaan kolme tai neljä sekuntia. Yhdessä heijastuskuvassa näkyy kuusi kuvaa.

**Kappalejaksot:** Toistettava raita jaetaan kuuteen osaan ja kunkin jakson ensimmäiset kolme tai neljä sekuntia toistetaan. Yhdessä heijastuskuvassa näkyy kuusi kuvaa.

## Toisto PBC-toiminnon avulla

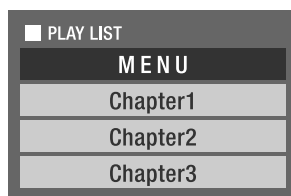

1 Kun PBC-toiminnon sisältävää Video CD -levyä toistetaan, näyttöön tulee seuraava valikko.



2 Valitse katseltava kohde painamalla  -painikkeita tai numeropainikkeita.  s. 26

Valittu sisältö toistetaan.

Valikkonäytön edelliselle/seuraavalle sivulle siirtyminen

Paina /, kun valikkonäyttö tulee näkyviin.



Valikkonäytön näyttäminen toiston aikana

Aina kun -painiketta painetaan, valikossa siirrytään yksi askel taaksepäin.

Paina  toistamiseen, kunnes valikko tulee näkyviin.

PBC-valikkonäytön näyttäminen

Jos tarkastelet toistotietoja tai esikatselunäyttöä, PBC-tila poistuu käytöstä.

Jos haluat tuoda PBC-valikon uudelleen näkyviin toiston aikana, keskeytä toisto painamalla -painiketta kahdesti. Paina sitten -painiketta.



Jos valitset asetusvalikosta "Muut" ja valitset "PBC"-asetukseksi "Off", levy toistetaan suoraan eikä valikkonäyttö tule näkyviin. PBC-oletusasetus on "On".  s. 52

## Toistaminen esikatselutoimintoa käyttämällä





- 1 Jos painat -painiketta video CD -levyn toiston aikana, seuraava Esikatselu-valikko tulee näkyviin.





- Voit käyttää myös Kappalettiivistelmä- ja Levyjaksot-toimintoja painamalla -painiketta pysäytystilassa.

- 2 Valitse kohde painamalla  -painiketta ja paina -painiketta.



- Jos levyllä on vähintään kuusi raitaa, voit tuoda edellisen tai seuraavan sivun näkyviin painamalla  -painikkeita, kun valitset Kappalettiivistelmä-toiminnon.
- Voit palata aloitusvalikkoon valitsemalla "Valikko"-vaihtoehdon ja painamalla -painiketta.
- Voit sulkea Esikatselu-valikon valitsemalla "Lopeta"-vaihtoehdon ja painamalla -painiketta.

- 3** Valitse katseltava raita painamalla   -painikkeita tai numeropainikkeita. 

Valittu raita toistetaan.

## JPEG-, MP3-, WMA- ja DivX®-tiedostojen toistaminen



Siirrä [Function]-kytkin käyttöasentoon ennen toimintojen suorittamista.

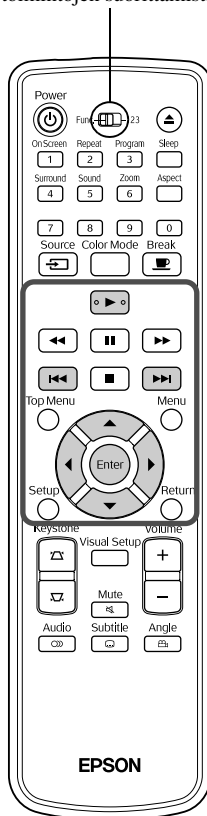



Vaikka levyille tai USB-tallennusvälineeseen tallennetut **JPEG** -, **MP3/WMA** - ja **DivX** -tiedostot toistetaan valitsemalla haluttu tiedosto luettelosta, toiminnot ovat kuitenkin tiedostokohtaisia, kuten seuraavasta ilmenee.



- Jos jokin kansion **JPEG** valitaan, kansion sisältämät JPEG-tiedostot toistetaan diaesityksenä alkaen valitusta tiedostosta.
- **MP3/WMA** -tiedostot toistetaan automaattisesti ensimmäisestä tiedostosta alkaen. Jos haluat toistaa jonkin toisen tiedoston, valitse tiedosto esillä olevasta luettelosta.

Jos levyaukkoon asetetaan Kodak Picture CD- tai FUJICOLOR CD -levy, diaesitys alkaa automaattisesti.

- 1** Jos toistat levyä, joka sisältää **JPEG** -, **MP3/WMA** - tai **DivX** -tiedostoja tai käytät USB-tallennusvälinettä, seuraava luettelo tulee näkyviin.



- 2** Valitse tiedosto tai kansio painamalla   -painikkeita.

- Kun luettelo on näkyvissä, voit siirtyä seuraavalle tai edelliselle sivulle painamalla   -painikkeita.  -painiketta ei voi käyttää ensimmäisellä sivulla tai päinvastoin.

- 3** Aloita toisto painamalla  - tai  -painiketta.

Jos painat  -painiketta **JPEG** -, **MP3/WMA** -, Kodak Picture CD- tai FUJICOLOR CD -levyn toiston aikana, luettelo tulee uudelleen näkyviin.







- Jos **DivX**-kuvake on näkyvässä, voit palata luetteloon painamalla -painiketta kahdesti.



Vihje





- Kun valitset asetusvalikosta "Muut" ja valitset "MP3/JPEG Nav" -asetukseksi "Ei Valikkoa", kaikista MP3-, WMA-, JPEG- ja DivX<sup>®</sup>-tiedostoista muodostetaan luettelo. Oletusasetus on "Valikko".  s. 52
- MP3- ja WMA-tiedostojen ID3-tunnisteita tuetaan. Jos albumien, esittäjien ja raitojen nimet on asetettu, ne näkyvät luettelon oikealla puolella (vain aakkosnumeerisia merkkejä tuetaan).

## Diaesityksen toistotoiminnot

- Kuvien vaihtovälit määräytyvät valittujen kuvien koista.
- Diaesitys loppuu, kun kaikki kansion JPEG-tiedostot on heijastettu.
- Voit kiertää kuvaa painamalla  -painiketta.
- Voit kääntää kuvan ylösalaisin painamalla -painiketta.
- Voit kääntää kuvan peilikuvaksi painamalla -painiketta.
- Jos painat -painiketta diaesityksen aikana, diaesitys peruutetaan ja näkyviin tulee pienoiskuvien luettelo.
- Jos painat -painiketta diaesityksen aikana, näkyviin tulee luettelo.  
Jos valitset haluamasi JPEG-tiedoston luettelosta ja painat -painiketta, diaesitys alkaa.
- Progressiivisessa muodossa olevien JPEG-tiedostojen toiston alkaminen kestää kauemmin kuin tavallisten JPEG-tiedostojen.
- Myös USB-tallennusvälineeseen tallennetut JPEG-tiedostot toistetaan diaesityksenä.

## Pienoiskuvaluettelon toiminnot



- Jos levy sisältää enemmän kuin 12 JPEG-tiedostoa, voit tuoda edellisen tai seuraavan sivun näkyviin painamalla  -painiketta.
- Kun valitset haluamasi pienoiskuvan ja painat -painiketta, diaesitys alkaa uudelleen valitusta kohdasta.
- Kun painat -painiketta, näkyviin tulee luettelo. Jos valitset haluamasi JPEG-tiedoston luettelosta ja painat -painiketta, diaesitys alkaa.







## MP3- ja WMA-äänitiedostojen toistaminen

Kun valikon vaihtoehdot on valittu ja ääni alkaa kuulua, sulje linssinsuojus. Projektorin lamppu sammuu ja kuulet musiikkia. Saat lampun takaisin päälle avaamalla linssinsuojuksen.

## MP3-, WMA- ja JPEG-tiedostojen samanaikainen toistaminen

Jos levyllä on sekä MP3-, WMA- että JPEG-tiedostoja, voit katsella diaesitystä äänien kanssa.

Jos levyaukkoon asetetaan levy, joka sisältää sekä MP3-, WMA- että JPEG-tiedostoja, MP3- ja WMA-tiedostot toistetaan automaattisesti. Jos esillä olevasta luettelosta valitaan JPEG-tiedosto, diaesitys alkaa.

- Diaesitys loppuu, kun kaikki kansion JPEG-tiedostot on heijastettu.
- Jos painat -painiketta tiedostojen samanaikaisen toiston aikana, diaesitys peruutetaan ja näkyviin tulee pienoiskuvien luettelo.  
Kun valitset luettelosta haluamasi pienoiskuvan ja painat -painiketta, diaesitys alkaa uudelleen valitusta kohdasta.
- Voit palata luetteloon painamalla -painiketta tiedostojen samanaikaisen toiston aikana. Voit valita haluamasi MP3- tai WMA-tiedoston ja painaa -painiketta. Kun sitten valitset JPEG-tiedoston diaesitystä varten ja painat -painiketta, valitut kohteet toistetaan samanaikaisesti.
- Jos USB-tallennusvälineessä on sekä MP3-, WMA- että JPEG-tiedostoja, voit katsella diaesitystä äänien kanssa.

### Huomautuksia toistosta

- Tallennuksesta ja levyn ominaisuuksista riippuen levyä ei ehkä voi lukea tai sen lukeminen kestää jonkun aikaa.
- Levyn lukemiseen kuluva aika vaihtelee levyllä tallennettujen kansiodien tai tiedostojen lukumäärän mukaan.
- Näytössä näkyvän luettelon toistojärjestys voi olla erilainen kuin tietokoneen näytössä näkyvä järjestys.
- Valmiina ostettavien MP3-levyjen raidat saatetaan toistaa eri järjestyksessä kuin levyllä tallennetut.
- Still-kuvia sisältävien MP3-tiedostojen toisto saattaa kestää jonkin aikaa. Kulunutta aikaa ei näytetä, ennen kuin toisto on käynnistynyt. Toisinaan tarkkaa kulunutta aikaa ei näytetä, vaikka toisto olisi jo käynnistynytkin.
- Tietokoneen kuvanmuokkausohjelmistoilla käsiteltyjä, muokattuja tai tallennettuja tietoja ei ehkä voi toistaa.
- Diaesityksen JPEG-tiedostot voidaan toistaa eri järjestyksessä kuin ne on tallennettu levyllä, eikä toistojärjestystä voi muuttaa.

## Toistaminen valitsemalla kappaleen tai raidan numero



Valitse toistettavan kappaleen tai raidan numero toiston tai keskeytyksen aikana numeropainikkeilla.

"Numeropainikkeiden käyttäminen" s. 26



Vihje

- **Audio CD** **MP3/WMA** **JPEG** -tietovälineitä voidaan myös käyttää pysäytyksen aikana.
- Tiettyjen toimintojen käytettävyys määräytyy toistettavan levyn mukaan.

## Jatkuva toisto ja satunnaistoisto



Siirrä [Function]-kytkin käyttöasentoon ennen toimintojen suorittamista.

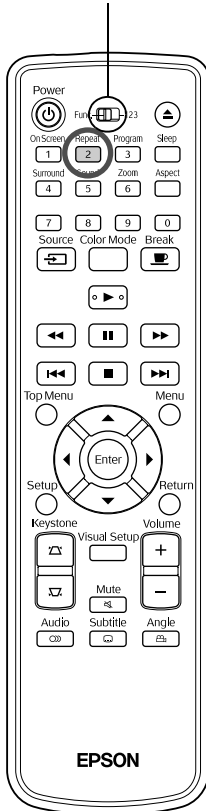

Jatkuva toisto, jonka käytettävyys määräytyy levytyypin mukaan, voi kattaa eri nimikkeitä, jaksoja tai raitoja alla olevan taulukon mukaisesti.

Paina <sup>Repeat</sup> **2** -painiketta toiston aikana.

Jatkuvan toiston tila muuttuu kullakin <sup>Repeat</sup> **2** -painikkeen painalluksella ja toistotilan nimi ja kuvake näkyvät näytössä.

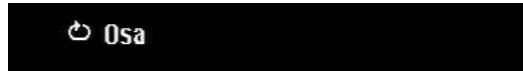

- **Video CD** -levyjä ei voi käyttää PBC-toiminnon avulla toistettaessa.

### DVD-Levy

Valkokangasnäyttö	Toiminto	Sisällys
Osa	Osan jatkuva toisto	Toistaa nykyistä osaa jatkuvasti.
Nimike	Nimikkeen jatkuva toisto	Toistaa nykyistä nimikettä jatkuvasti.
Shuffle	Satunnaistoisto	Toistaa nimikkeitä ja osia satunnaisessa järjestyksessä.
Shuffle-toisto	Jatkuva satunnaistoisto	Toistaa satunnaistoistoa jatkuvasti. Raidat toistetaan vaihtelevassa järjestyksessä, kun niitä toistetaan jatkuvasti.
Uusinta Off	Uusinta Off	Peruuttaa satunnaistoiston jatkuvan toiston.

### Video CD Audio CD

Valkokangasnäyttö	Toiminto	Sisällys
Kappale	Raidan jatkuva toisto	Toistaa nykyistä raitaa jatkuvasti.
Kaikki	Levyn jatkuva toisto	Toistaa levyn kaikkia raitoja jatkuvasti.
Shuffle	Satunnaistoisto	Toistaa levyn kaikkia raitoja satunnaisessa järjestyksessä.
Shuffle-toisto	Jatkuva satunnaistoisto	Toistaa satunnaistoistoa jatkuvasti. Raidat toistetaan vaihtelevassa järjestyksessä, kun niitä toistetaan jatkuvasti.
Uusinta Off	Uusinta Off	Peruuttaa satunnaistoiston jatkuvan toiston.

MP3/WMA JPEG DivX

(Jos asetusvalikosta valitaan "Muut" ja "MP3/JPEG Nav" -asetukseksi valitaan "Valikko")

Valkokangasnäyttö	Toiminto	Sisälllys
Toista 1	Tiedoston jatkuva toisto	Toistaa nykyistä tiedostoa jatkuvasti.
Toista kansio	Kansion jatkuva toisto	Toistaa nykyisen kansion tiedostoja jatkuvasti.
Shuffle	Satunnaistoisto	Toistaa nykyisen kansion tiedostoja satunnaisessa järjestyksessä.
Uusinta Off	Uusinta Off	Peruuttaa satunnaistoiston jatkuvan toiston.

MP3/WMA JPEG DivX

(Jos asetusvalikosta valitaan "Muut" ja "MP3/JPEG Nav" -asetukseksi valitaan "Ei Valikkoa")

Valkokangasnäyttö	Toiminto	Sisälllys
Toista 1	Tiedoston jatkuva toisto	Toistaa nykyistä tiedostoa jatkuvasti.
Kaikki	Levyn jatkuva toisto	Toistaa nykyisen levyn tiedostoja jatkuvasti.
Shuffle	Satunnaistoisto	Toistaa levyn kaikkia tiedostoja satunnaisessa järjestyksessä.
Uusinta Off	Uusinta Off	Peruuttaa satunnaistoiston jatkuvan toiston.

#### Jatkuvan toiston peruuttaminen

Paina <sup>Repeat</sup>  -painiketta toistuvasti, kunnes näkyviin tulee "Uusinta Off".



Vihje

- Kaikilla **DVD-Levy** -levyillä ei ehkä voi käyttää "Title repeat" -toimintoa.
- Voit myös toistaa kohteen uudelleen toistotietojen näytöstä. s. 37
- <sup>Repeat</sup>  -painiketta ei voi käyttää ohjelmoidun toiston aikana.

Siirrä [Function]-kytkin käyttäasentoon ennen toimintojen suorittamista.

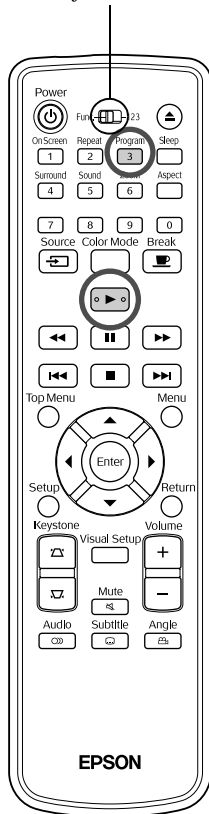

Nimikkeitä, osia ja raitoja voidaan asettaa toistettaviksi halutussa järjestyksessä.

## 1 Paina **Program** **3**-painiketta toiston tai keskeytyksen aikana.

Näkyviin tulee ohjelmointinäyttö, jossa voit määrittää toistojärjestyksen.

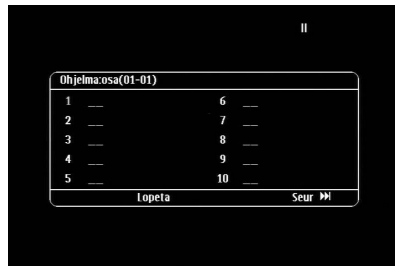

## 2 Syötä nimikkeiden, raitojen tai osien numerojärjestys numeronäppäimillä.

"Numeropainikkeiden käyttäminen" s. 26

- <img alt="Left arrow button" data-bbox="445 465 475 485"/> <img alt="Right arrow button" data-bbox="475 465 505 485"/> <img alt="Up arrow button" data-bbox="505 465 535 485"/> <img alt="Down arrow button" data-bbox="535 465 565 485"/>-painikkeilla voit siirtää osoitinta eri suuntiin.
- Jos levyllä on enemmän kuin 10 raitaa tai osaa, voit tuoda seuraavan sivun näkyviin painamalla <img alt="Next button" data-bbox="625 515 655 535"/>-painiketta tai valitsemalla näytöstä "Seur" ja painamalla <img alt="Enter button" data-bbox="585 535 615 555"/>. Jos haluat tarkastella edellistä sivua, paina <img alt="Previous button" data-bbox="445 565 475 585"/>-painiketta tai valitse näytöstä "Edell." ja paina sitten <img alt="Enter button" data-bbox="585 565 615 585"/>.
- Jos haluat poistaa lisäämäsi raidan tai osan, vie osoitin sen kohdalle ja paina <img alt="Enter button" data-bbox="505 605 535 625"/>-painiketta.
- Voit sulkea ohjelmointinäytön valitsemalla ohjelmointinäytöstä "Lopeta" ja painamalla <img alt="Enter button" data-bbox="605 655 635 675"/>.

## 3 Kun olet asettanut toistojärjestyksen, valitse näytöstä "Aloita" ja paina <img alt="Enter button" data-bbox="565 725 615 755"/>-painiketta.

- Toisto alkaa asetetun järjestyksen mukaisesti.
- Kun ohjelmoitu toisto on toistettu kokonaisuudessaan, toisto loppuu.

### Ohjelmoidun toiston peruuttaminen

- Paina <img alt="Stop button" data-bbox="465 845 495 865"/>-painiketta.
- Katkaise laitteen virta.

### Tavallisen toiston jatkaminen

Lopeta toisto ja paina <img alt="Next button" data-bbox="545 895 575 915"/>-painiketta.



Vihje

- Ohjelmoidun toiston voi määrittää enintään 10 levyille. Kullekin levyille voi lisäksi ohjelmoida 20 raitaa ja tai osaa. Asetukset säilyvät muistissa, vaikka levyjä vaihdetaankin. Aseta ohjelmoitu levy levyaukkoon, paina

Program

3

-painiketta ja valitse "Aloita" ohjelmointinäytöstä. Ohjelmoitu toisto alkaa.

Repeat

2

- Ohjelmoidun toiston aikana ei voi käyttää -painiketta.
- Ohjelmoitua toistoa ei ehkä voi käyttää kaikkien levyjen kanssa.

## Zoom In

DVD-  
Levy

Video  
CD

JPEG

Siirrä [Function]-kytkin käyttöasentoon ennen toimintojen suorittamista.

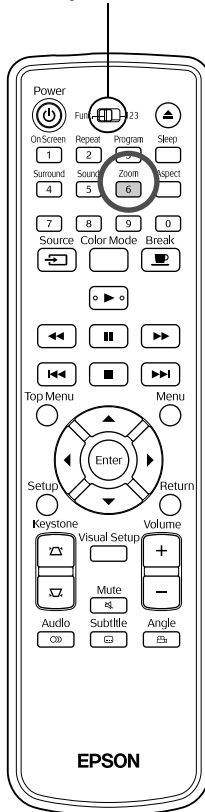

Voit zoomata (suurentaa tai pienentää) heijastuskuvaa laitteen näytössä. Jos suurennettu kuva on suurempi kuin näyttö, saat kuvan näkyviin panoroimalla.

**1** Paina <sup>Zoom</sup> 6 -painiketta toiston aikana.

Suurennus (tai zoomauskoko) tulee näkyviin.



**2** Valitse haluamasi suurennos painamalla <sup>Zoom</sup> 6 -painiketta toistuvasti.

- **JPEG** -kuvia voi ainoastaan suurentaa. Niitä ei voi pienentää.

- Suurennettua kuvaa voi panoroida painamalla  -painikkeita.

- Voit palauttaa kuvan alkuperäiseen kokoonsa painamalla toistuvasti

Zoom

6

-painiketta, kunnes zoomauskoko poistuu.

# Äänen kielen muuttaminen

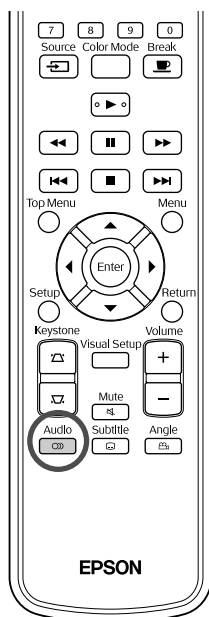

Kun levyllä on tallennettu useita äänisignaaleja tai kieliä, haluttu äänisignaali tai kieli voidaan ottaa käyttöön.



**1** Paina  -painiketta toiston aikana.

Nykyiset ääniasetukset tulevat näyttöön näkyviin.

**2** Valitse haluamasi asetukset painamalla  -painiketta toistuvasti.



Vihje

- Voit myös muuttaa asetuksia toistotietojen näytöstä.  s. 37
- Jos kielikoodi (esimerkiksi 6978) on näkyvässä  s. 53

# Tekstitysasetusten muuttaminen

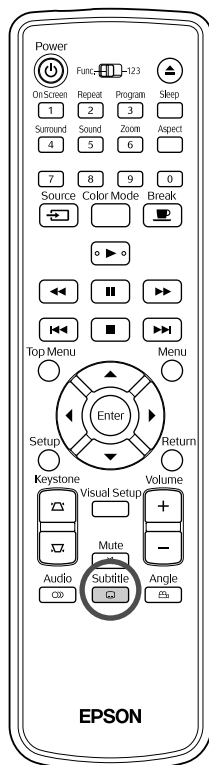

Voit valita, näytetään tekstitys, jos tekstitys on tallennettu levyllä. Jos levyllä on tallennettu useita tekstityksiä, voit valita haluamasi kielen.

**1** Paina  -painiketta toiston aikana.

Nykyiset tekstitysasetukset tulevat näyttöön näkyviin.

**2** Valitse haluamasi asetukset painamalla  -painiketta toistuvasti.

- Jos valittua tekstitystä ei ole saatavilla, näkyviin tulee  -kuvake.



Vihje

- Voit myös muuttaa asetuksia toistotietojen näytöstä.  s. 37
- Jos käytössä on **DIVX** -levy, voit valita kiinteän tekstityksen tai tekstitystiedoston. Ne molemmat sisältävät 45 yksitavuista merkkiä (27 kaksitavuista merkkiä) enintään kahdella rivillä. Tämän määrän ylittäviä merkkejä ei näytetä. Tekstitystiedosto on kelvöllinen, jos sen tiedostotunniste on jokin seuraavista: ".srt", ".smi", ".sub", ".ssa" ja ".ass". Tekstitystiedoston tiedostonimen tulee olla sama kuin videon tiedostonimen.

# Kuvakulman vaihtaminen

DVD-  
Levy

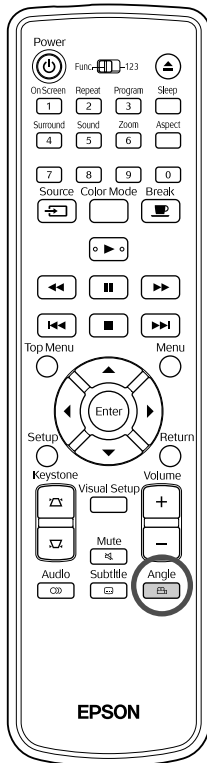

Kun levyllä on tallennettu useita kamerakulmia, toiston aikana voidaan valita haluttu kamerakulma, kuten näkymä ylhäältä tai oikealta.

**1** Paina -painiketta toiston aikana.

Käytössä oleva kuvakulma tulee näyttöön näkyviin.

**2** Valitse haluamasi kuvakulma painamalla -painiketta toistuvasti.



Vihje

Voit myös muuttaa asetuksia toistotietojen näytöstä.  s. 37

# Toimintojen käyttäminen toistotietojen näytön avulla

DVD-  
Levy

Video  
CD

Audio  
CD

DIVX

Siirrä [Function]-kytkin käyttöasentoon ennen toimintojen suorittamista.

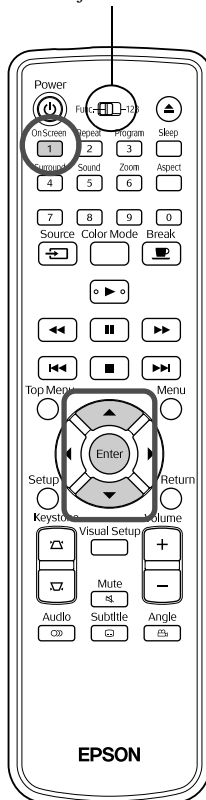

Voit tarkastella käynnissä olevan toiston tietoja ja muuttaa asetuksia pysäyttämättä toistoa.

**1** Paina -painiketta toiston aikana.

Heijastuskuvaa pienennetään ja sen alapuolelle tulee näkyviin seuraavanlainen tietonäyttö.





Valikko	
Nim.	01/01
Osa	01/01
Ääni	2ch Muut
Tkstitys	Off
Bitit	01 Nim. kulunut 0:01:50

• Jos käytössä on **Audio CD** -levy, toisto-aika muuttuu kullakin -painikkeen painalluksella seuraavasti: "Nim. jäljellä" → "Yht. kulunut" → "Yht. jäljellä" → "Nim. kulunut".

• Jos käytössä on **DIVX MP3/WMA**, toisto-aika muuttuu kullakin

-painikkeen painalluksella: "Yht. kulunut" → "Yht. jäljellä" → ":-:--:-" (WMA-tiedostot eivät tue Kpl aika -toimintoa)

## 2 Siirrä osoitin haluamaasi kohtaan painamalla -painikkeita ja paina .

- Voit valita nimikkeen, osan tai raidan numeron ja ajan numeronäppäimillä ja asettaa toiston alkamisajan.  s. 26
- Kun valittu kohde tulee näkyviin, valitse haluamasi arvo   -painikkeilla ja paina .
- Voit poistaa toistotietojen näytön näkyvistä painamalla <sup>OnScreen</sup>  -painiketta kerran.
- Jos käytössä on **DIVX** -levy ja näytössä näkyy "-:--:", voit asettaa raidan aloitusajan numeronäppäimillä.
- Tätä toimintoa ei voi käyttää, kun toisto on lopetettu.

## 3 Paina -painiketta.

Toisto alkaa valitusta nimikkeestä, osasta, raidasta tai määritettyjen aika-asetusten mukaan.

## Toistotietojen näytön tiedot



### DVD-Levy

Nimike	Valitse toistettavan nimikkeen numero numeronäppäimillä.
Kappale	Valitse toistettavan osan numero numeronäppäimillä.
Ääni	Valitsen äänijärjestelmä ja kieli.
Tekstitys	Valitse, näytetäänkö tekstitys ja kieli.
Kulma	Valitse kuvakulma.
Nimikkeen aika	Valitse nimikkeen toiston aloitusaika numeronäppäimillä.
Osan aika	Valitse osan toiston aloitusaika numeronäppäimillä.
Toisto*	Valitse jatkuvan toiston tila.
Aikanäyttö	Valitse, kuinka toistotietojen näytön oikeassa alakulmassa näkyvä toistoaika esitetään.

### Video CD

Raita	Valitse toistettavan raidan numero numeronäppäimillä.
Levy aika	Valitse levyn toiston aloitusaika numeronäppäimillä.
Kpl aika	Valitse raidan toiston aloitusaika numeronäppäimillä.
Toisto*	Valitse jatkuvan toiston tila.
Aikanäyttö	Valitse, kuinka toistotietojen näytön oikeassa alakulmassa näkyvä toistoaika esitetään.

\*Satunnaistoista tai jatkuvaa satunnaistoista ei voi valita toistotietojen

näytöstä. Käytä <sup>Repeat</sup>  -painiketta.  s. 32



# Uniajastimen asettaminen



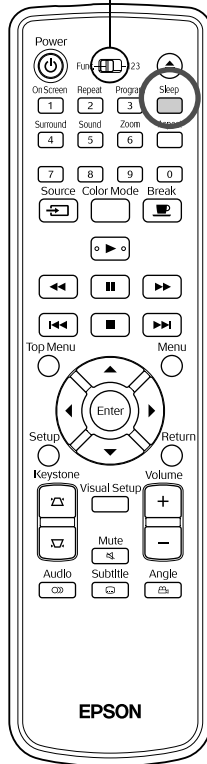

Siirrä [Function]-kytkin käyttöasentoon ennen toimintojen suorittamista.



Kun uniajastimelle määritetty aika on kulunut, laitteen virta katkaistaan automaattisesti. Näin virtaa ei kulu turhaan, jos nukahdat katsellessasi televisiota.

Jos uniajastimen asetukseksi on valittu "Sleep Off" ja toisto keskeytyy tai loppuu eikä laitetta käytetä noin 30 minuuttiin, laitteen virta katkaistaan automaattisesti.

Paina -painiketta.

- Kun painat -painiketta, näkyviin tulee uniajastimen asetus.

Kun uniajastin on näkyvissä, voit valita haluamasi asetuksen

-painikkeen avulla.

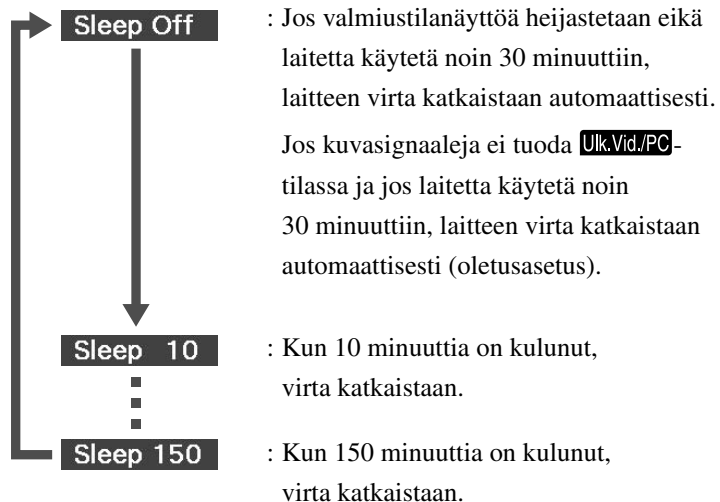

## Uniajastimen asettaminen

Näytössä näkyy "Sleep" noin 20 sekunnin ajan ennen virran automaattista katkeamista.

## Uniajastimen muuttaminen

Paina -painiketta toistuvasti ja valitse uusi aika.

## Uniajastimen asetuksen tarkastaminen

Kun uniajastin on asetettu, saat jäljellä olevan ajan näkyviin painamalla kerran

-painiketta.



Vihje

- Uniajastimen asetuksia ei tallenneta muistiin. Jos virta katkaistaan, virransäästötila peruutetaan.
- Jos käytössä on levy, joka palaa valikkoon toiston päätyttyä, laitteen virtaa ei katkaista, vaikka asetukseksi olisi valittu "Sleep Off".

# Kuvasuhteen vaihtaminen



Siirrä [Function]-kytkin käyttöasentoon ennen toimintojen suorittamista.

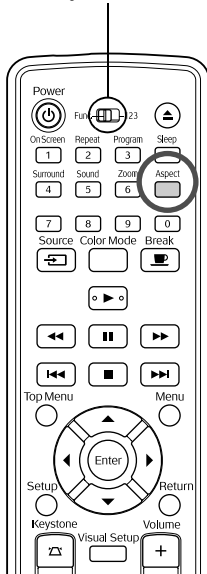



Projektoritunnistaa tulosignaalin sopivan kuvasuhteen automaattisesti, ja kuva heijastetaan asianmukaisella kuvasuhteella. Jos haluat itse vaihtaa kuvasuhdetta tai kuvasuhde ei ole oikea, tee se seuraavalla tavalla.

Paina  -painiketta.

- Aina kun painat  -painiketta, kuvasuhteen nimi näytetään kuvassa ja kuvasuhde muuttuu.
- Levyasetusten ja kuvasignaalien kuvasuhdetta voidaan muuttaa seuraavalla tavalla.

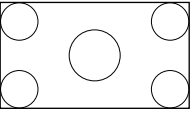
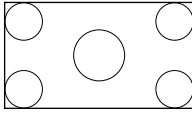
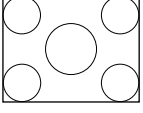
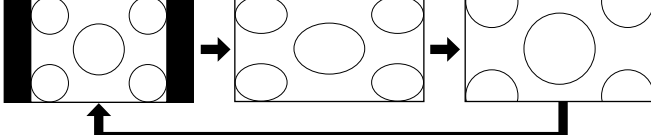
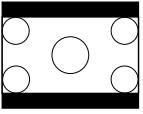
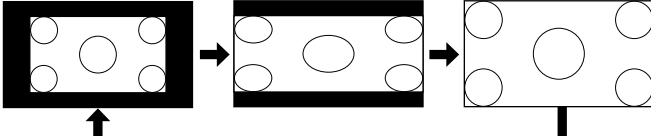
## Heijastettaessa sisäisen DVD-soittimen kuvaa

Valkokankaan koko	Kuvasuhde
16:9 	Aina suurimmassa koossa (16:9) 
4:3 	Normaali → Täysi → Zoomaus 
Postiluukku 	Normaali → Täysi → Zoomaus 

\*  Normaalikoossa aina diaesitysten aikana.

## Heijastettaessa komponenttideo (SDTV)- ja komposiittivideokuvia

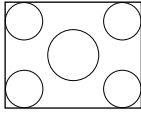
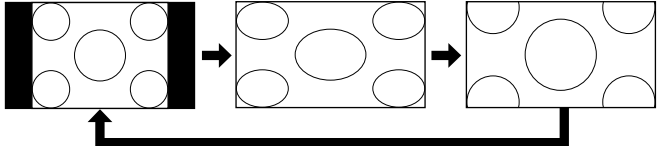
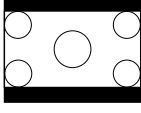
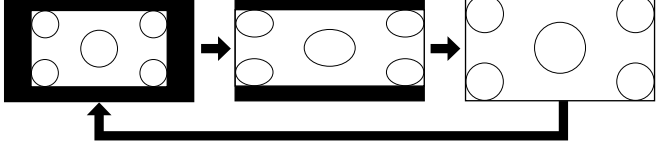
Valkokankaan koko	Kuvasuhde
<p>4:3</p> 	<p>Normaali      Täysi      Zoomaus</p> 
<p>Postiluukku</p> 	<p>Normaali      Täysi      Zoomaus</p> 

## Projisoitaessa komponenttideo-/HDTV-kuvia

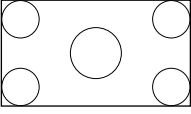
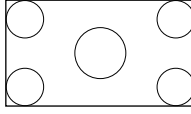
Valkokankaan koko	Kuvasuhde
<p>16:9</p> 	<p>Aina suurimmassa koossa (16:9)</p> 

## Projisoitaessa tietokonekuvia

Laajakuvanäyttöisten tietokoneiden kuvat heijastetaan aina normaaliasetuksin (laajakulma).

Ellei laajakuvanäyttöisten tietokoneiden kuvia heijasteta oikealla kuvasuhteella, voit vaihtaa kuvasuhteen

painamalla <sup>Aspect</sup> -painiketta.

# Toistaminen kytketystä laitteesta

## USB-tallennusvälineen kytkeminen

Voit kytkeä laitteeseen USB 1.1 -standardin mukaisen USB-muistin tai Multicard-kortinlukijan ja toistaa seuraavantyyppisiä tiedostoja.

- MP3- ja WMA-tiedostot
- JPEG-tiedostot
- DivX®-tiedostot

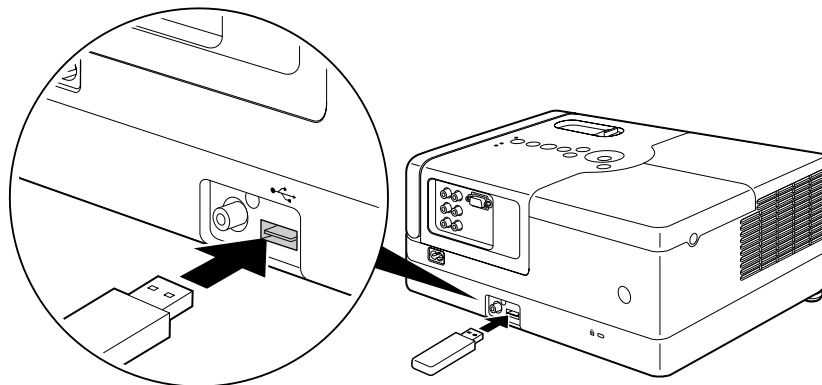

Tiedostojen toistaminen ja toistotoiminnot vastaavat **Data-CD-levy** -levyn toistotoimintoja tavallisessa DVD-soittimessa.



Vihje

- Kun projektoriin kytketään USB-tallennusväline, signaalilähteeksi valitaan automaattisesti USB-väline ja toisto aloitetaan automaattisesti, kun
  - DVD-soittimessa toistetaan levyä tai jos sen toisto on keskeytetty
  - laitteeseen on kytketty jokin muu videolaite, kuten televisio tai tietokone ja levyä toistetaan tai sen toisto on keskeytetty.
- Jos käytät USB-keskitintä, laite ei toimi normaalisti. Kytke USB-tallennusväline suoraan projektoriin.

### Huom!

- Kun laitteen virta on kytketty päälle pelkästään USB-muisti liitettynä (ei levyä asetettuna levyaukkoon), USB-muistia ei tunnisteta ja näkyviin tulee "Ei levyä". Vaikka painaisit -painiketta, toisto ei toimi. Siinä tapauksessa poista USB-muisti ja liitä se uudelleen.
- Älä poista USB-tallennusvälinettä diaesityksen aikana. Pysäytä diaesitys painamalla -painiketta ja poista USB-tallennusväline.



## Kytkeminen komponenttivideokaapelin avulla

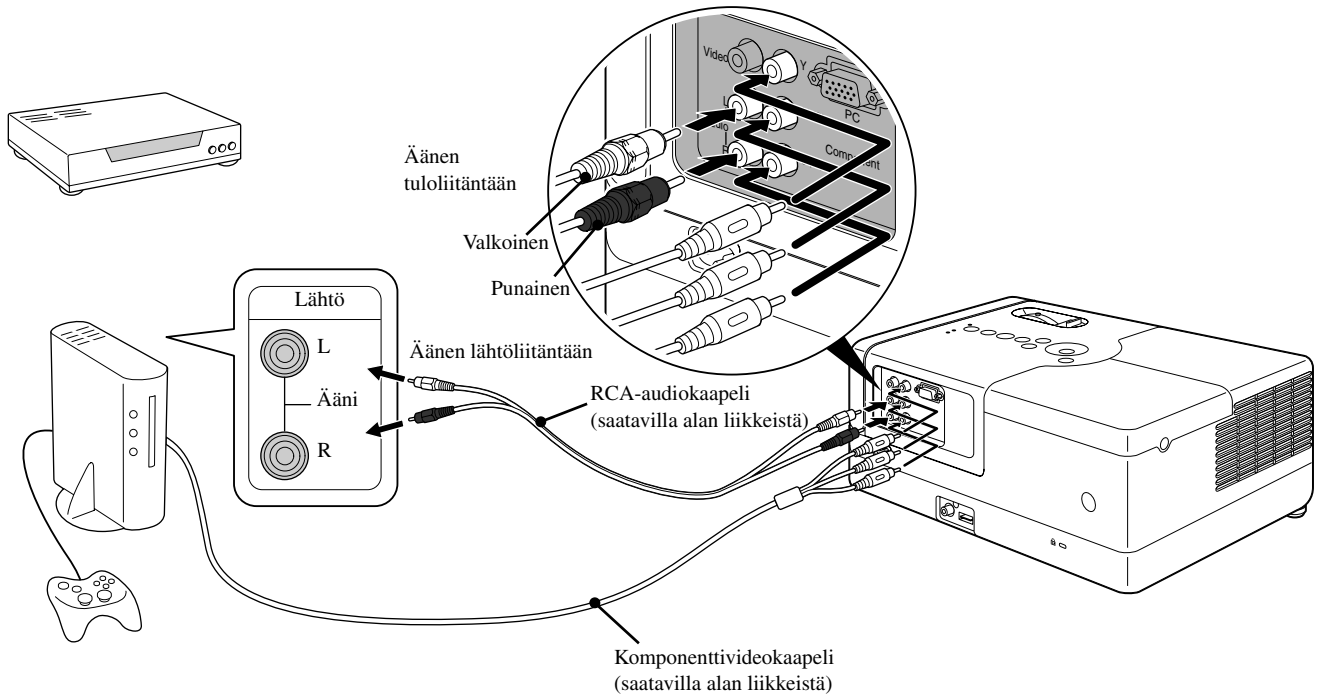

Jos kyseessä on D-lähtöliitännälaite, käytä kaupasta saatavaa D-liitännä-komponentti-muuntokaapelia.

Vihje

## Kytkeminen tietokoneen avulla

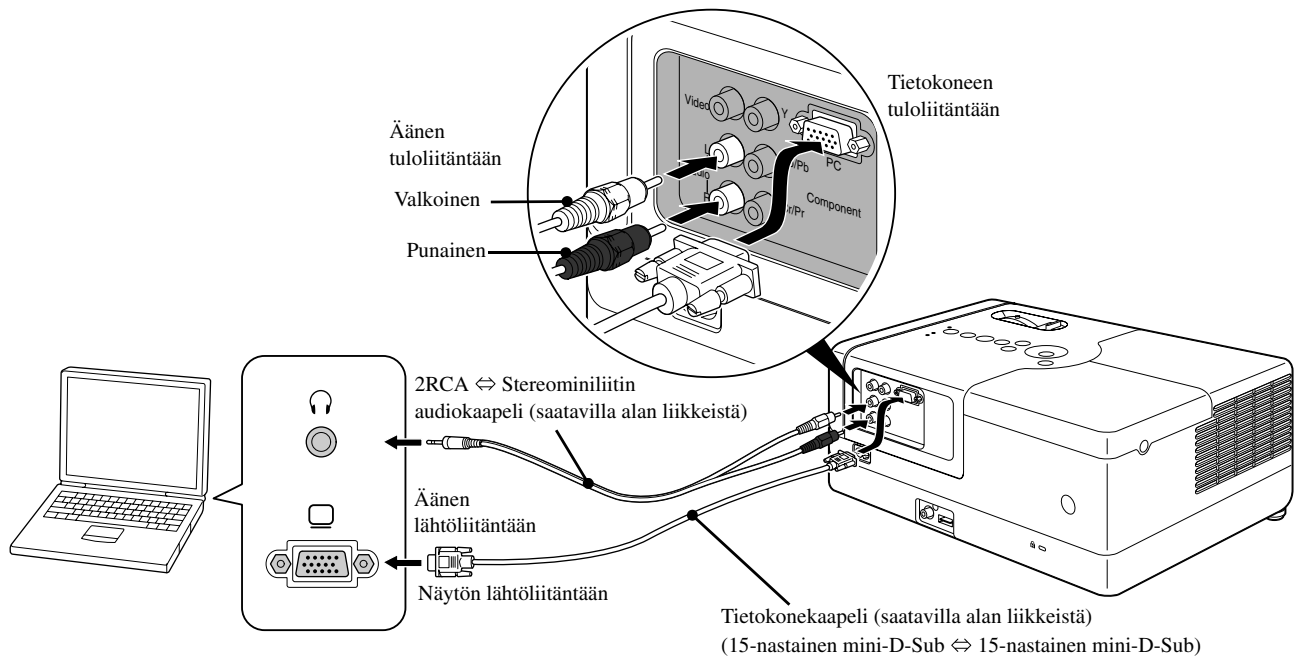



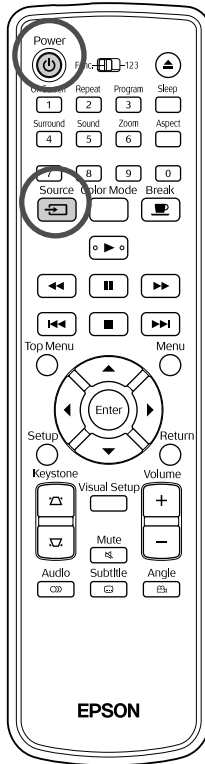

Käytä kaapelia, jossa on merkintä "No resistance", jos käytät alan liikkeistä saatavaa 2RCA ⇔ stereominikaapelia.

Vihje

# Kuvan heijastaminen ulkoisesta videolaitteesta tai tietokoneesta



**1** Avaa linssinsuojus ja paina -painiketta.

**2** Kun painat -painiketta, näkyviin tulee seuraava valikko.  
Oranssi kohdistin osoittaa kulloinkin valittua signaalilähdettä. Valitse haluamasi signaalilähde painamalla  -painiketta ja paina -painiketta.





**3** Kytke videolaitteeseen virta ja paina sitten videolaitteen [Play]- tai [Playback]-painiketta.



Jos lamppu oli sammunut, se syttyy automaattisesti.

Kuva heijastuu hetken kuluttua.

Sisäisen DVD-soittimen ottaminen käyttöön uudelleen  
Voit tehdä jonkin seuraavista toimista.

- Paina -painiketta.
- Aseta levyaukkoon levy.
- Valitse "DVD/USB" painamalla -painiketta.
- Paina -painiketta.

## Kun tietokonekuva ei heijastu

Voit vaihtaa kuvasignaalin kohteen tietokoneen kautta pitämällä **Fn**-painiketta painettuna ja painamalla **F0**-painiketta (jossa on usein merkintä  tai ).  Tietokoneen käyttöopas  
Odotetaan projektion käynnistymistä hetki vaihdon jälkeen.

Esimerkkejä lähdön vaihdosta			
Epson	<b>Fn</b> + <b>F8</b>	Toshiba	<b>Fn</b> + <b>F8</b>
NEC	<b>Fn</b> + <b>F3</b>	IBM/Lenovo	<b>Fn</b> + <b>F7</b>
Panasonic		Sony	
SOTEC		Dell	<b>Fn</b> + <b>F8</b>
HP	<b>Fn</b> + <b>F4</b>	Fujitsu	<b>Fn</b> + <b>F10</b>
Macintosh	Aseta peilaus tai näytön havainnointi. Käyttöjärjestelmästä riippuen ne voidaan asettaa painamalla <b>F7</b> .		

Tietokoneesta riippuen aina kun lähtöä vaihtavaa näppäintä painetaan, näytön tila saattaa myös muuttua seuraavalla tavalla.

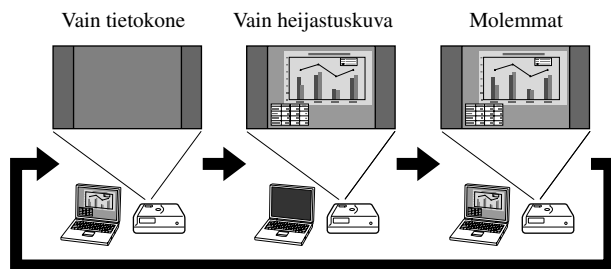



# Ääniasetukset

## Kuunteleminen kuulokkeilla

### Varoitus

- Kun käytät kuulokkeita, varmista ettei äänenvoimakkuus ole liian kovalla. Pitkäaikainen kuuntelu suurella äänenvoimakkuudella voi vahingoittaa kuuloasi.
- Älä määritä laitteen äänenvoimakkuutta liian suureksi. Laitteen tuottama äkillinen kova ääni voi vaurioittaa kuulokkeita tai aiheuttaa kuulovaurioita. Voit välttää tällaiset vaaratilanteet säätämällä laitteen äänenvoimakkuuden alhaiseksi laitteen sammutuksen yhteydessä ja kasvattamalla sitten äänenvoimakkuutta rauhallisesti laitteen uudelleenkäynnistyksen jälkeen.

Alan liikkeistä saatavien kuulokkeiden kytkeminen

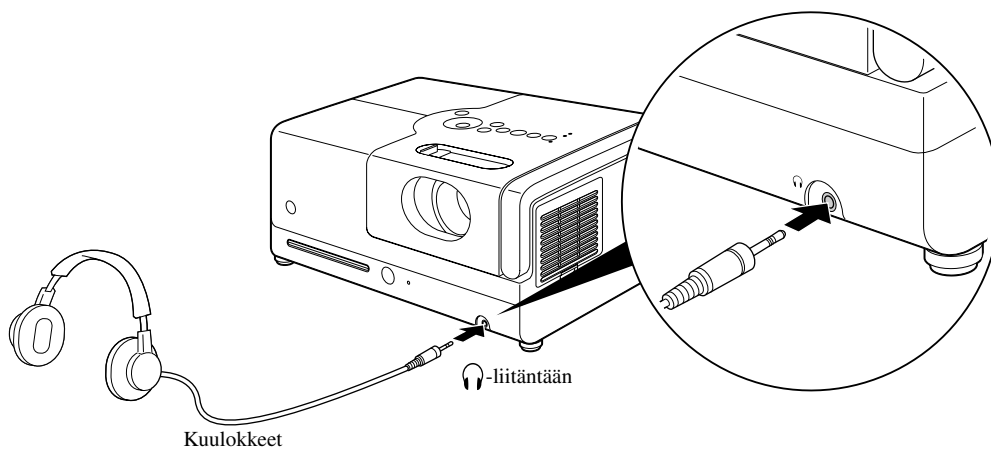

Vihje

Kun kuulokkeet on kytketty kuulokeliitäntään, kaiuttimista ei kuulu ääntä. Stereotila valikoituu automaattisesti. Äänitilaa ei voi valita kuunneltaessa kuulokkeilla. Kun kuulokkeet irrotetaan kuulokeliitännästä, äänitilaksi palaa automaattisesti se tila, joka oli valittuna ennen kuulokkeiden liittämistä liitäntään.

## Kytkeminen audiolaitteisiin digitaalisen koaksiaaliliittännän avulla

Voit kytkeä laitteeseen AV-vahvistimia ja -laitteita, joilla voidaan tehdä digitaalisia tallenteita, jos niissä on digitaalinen koaksiaaliliittännä. Käytä kytkentään alan liikkeistä saatavaa digitaalista koaksiaalikaapelia.

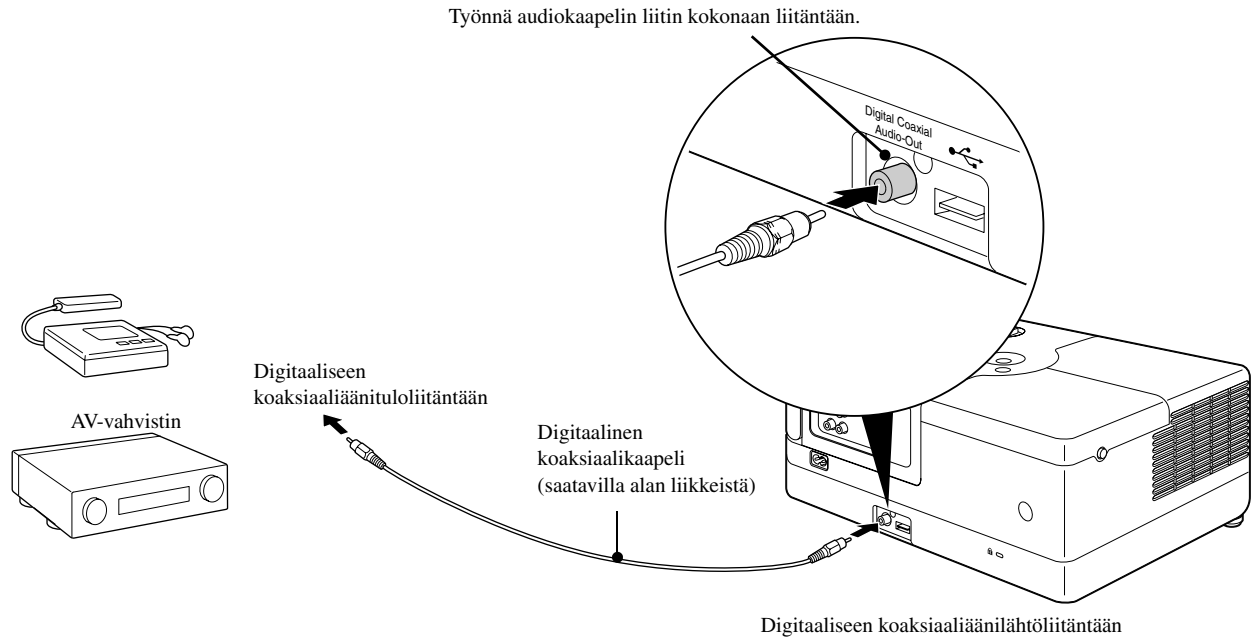

Digitaalisesta koaksiaaliliittännästä lähtevä signaali muutetaan asetusvalikon "Digit. lähtö" -asetuksen avulla. Lisätietoja lähtösignaaleista [s. 54](#)

## Surround-äänitilan valitseminen (Vain kaiuttimien kautta)

Siirrä [Function]-kytkin käyttöasentoon ennen toimintojen suorittamista.

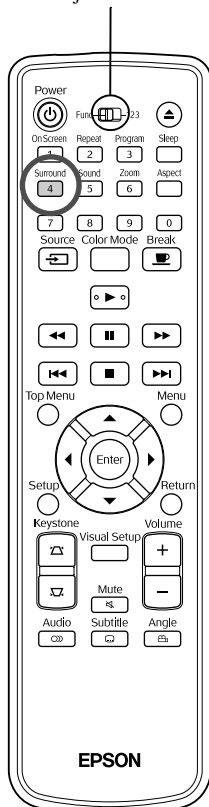

Jos käytät Dolby Virtual Speaker -toimintoa, voit kuunnella surround-ääntä stereona, vaikka ääni toistetaan tavallisesti useiden kaiuttimien kautta.

Kun käytetään Dolby Virtual Speaker -toimintoa, säädä laite niin, että laite on asetettava katselijan eteen.

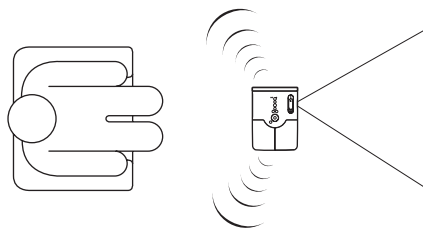

**1** Paina Surround -painiketta.

Nykyiset asetukset tulevat näyttöön näkyviin.



- 2** Valitse haluamasi asetukset painamalla <sup>Surround</sup> **4** -painiketta toistuvasti.

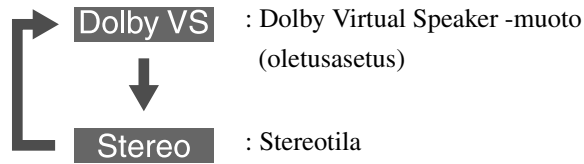

Kun käytetään kuulokkeita, äänitilaksi muuttuu automaattisesti stereotila, koska Dolby Virtual Speaker –tilaa ei voi käyttää kuulokkeiden lähtöön. Äänitila palaa automaattisesti edelliseen tilaan, kun kuulokkeet otetaan pois.

## Digitaalisten äänitehosteiden valitseminen

Siirrä [Function]-kytkin käyttöasentoon ennen toimintojen suorittamista.

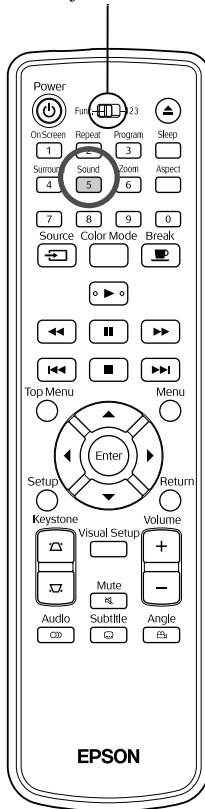

Voit valita äänitehosteet toistettavan levyn musiikin tyylin mukaan.

- 1** Paina <sup>Sound</sup> **5** -painiketta.

Nykyiset asetukset tulevat näyttöön näkyviin.

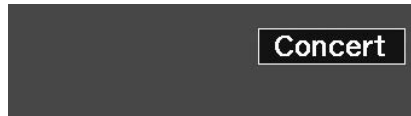

- 2** Valitse haluamasi asetukset painamalla <sup>Sound</sup> **5** -painiketta toistuvasti.

Valittavat äänitehosteet määräytyvät käytettävän levyn mukaan ja niitä voidaan valita seuraavasti:

DVD-Levy	Concert → Drama → Action → Sci-Fi (Science Fiction)
Video CD	
Ulk.Vid./PC	
Muut levyt	Classic → Jazz → Rock → Digital



Vihje

Valitse "Concert"- tai "Classic"-äänitehoste, jos haluat, että ääni toistetaan ilman korostuksia.

# Asetukset ja säädöt

## Aetusvalikon ja toimintojen käyttäminen

Tämän laitteen asetuksia voi säätää sen käyttöympäristölle sopivaksi.

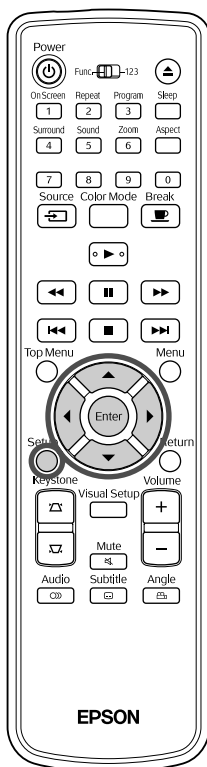

### Aetusvalikon käyttäminen







- 1 Paina -painiketta toiston tai pysäytyksen aikana.

Seuraava asetussivusto tulee näkyviin.

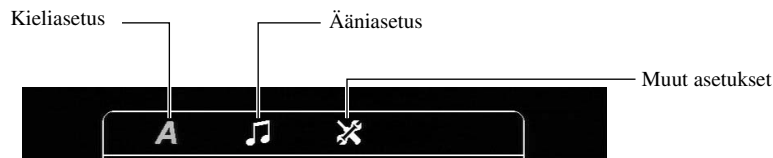

- 2 Paina  -painikkeita ja valitse haluamasi kuvake.





- 3 Valitse asetettava kohde painamalla  -painikkeita ja paina sitten -painiketta.

Asetukset näkyvät oikealla puolella.



- 4 Valitse muutettava asetus ja paina -painiketta.

Voit tarkastella muita asetussivuja valitsemalla haluamasi kuvakkeen painamalla toistuvasti -painiketta.

- 5 Kun asetukset on tehty, voit sulkea asetusvalikon painamalla -painiketta.

## Aetusvalikon luettelo

**Lihavointi** ilmaisee oletusasetuksen.





### Kielisivu

Aetus	Aetuksen sisältö
Levyvalikko Valitse DVD-valikkojen kieli.	Kielikoodit, kuten "6978", on selitetty "kielikoodiluettelossa".  s. 53
Ääni Valitse DVD-videon ääniraidan kieli.	Nämä asetukset ovat käytettävissä, jos ne on tallennettu levyille. Jos asetuksia ei ole tallennettu levyille, asetussisältö ei ole käytettävissä. Jos valittua kieltä ei ole tallennettu levyille, laite käyttää kyseisen levyn oletuskieltä.
Tekstitys Valitse DVD-videon tekstityksen kieli.	
DivX Teksti Valitse fontti, joka tukee DivX-tekstitystä.	Central Europe, Cyrillic, Greek, <b>Vakio</b> , Hebrew Valitse "Vakio", jos haluat tarkastella laitteeseen valmiiksi asennettuja Roman-tekstitysfontteja.
Valikkokieli Valitse valikkokieli (asetuksia ja kuva-asetuksia varten).	English : : :

## Äänisivu

Asetus	Asetuksen sisältö
<b>Digit. lähtö</b> Valitse lähtösignaali digitaaliseen koaksiaaliäänilähtöliitännään liitetyn laitteen mukaan. Lisätietoja  s. 54	<b>Kaikki:</b> Käytä tätä, kun olet liittänyt DTS/Dolby Digital -dekooderin tai kun teet laiteliitännät näillä toiminnoilla. <b>Vain PCM:</b> Käytä tätä, kun olet liittänyt laitteen, joka on yhteensopiva vain Linear PCM -äänen kanssa.
<b>Yötila</b> Tasoittaa kovien ja hiljaisten äänien eroja, kun toiston äänenvoimakkuus on matala. Käytettävissä vain sellaisissa DVD-levyissä, jotka on tallennettu Dolby Digital -muodossa. Valitse Dolby Digital -tilan asetukseksi "Päällä", jos elokuvien äänet kuuluvat liian hiljaisina.	<b>Päällä:</b> Vähentää äänenvoimakkuutta, mutta lisää hiljaisten äänten kuuluvuutta. <b>Pois:</b> Tällä asetuksella voit kuunnella surround stereo -ääntä normaalina tai voimakkaana.

## Muut

Asetus	Asetuksen sisältö
<b>Ruudunsääst.</b> Valitse, otetaanko ruudunsäästäjä käyttöön, kun toisto on lopetettu ja still-kuvaa heijastetaan noin 15 minuutin ajan eikä laitetta käytetä.	<b>Päällä:</b> Ruudunsäästäjä otetaan käyttöön. <b>Pois:</b> Ruudunsäästäjää ei oteta käyttöön.
<b>PBC</b> Valitse, otetaanko PBC-toiminto käyttöön <b>Video CD</b> -toiston aikana.	<b>Päällä:</b> Toisto aloitetaan PBC-toiminnolla. <b>Video CD</b> -levyn valikko tulee näkyviin toistettaessa. <b>Off:</b> Toistossa ei käytetä PBC-toimintoa. Toisto aloitetaan järjestyksessä ensimmäisestä raidasta.
<b>DivX® VOD-koodi</b> Tilausvideopalveluun rekisteröitymistä varten tarvittavat tunnukset toimitetaan laitteen mukana.	Voit katsoa oman tunnuksesi painamalla  -painiketta. Paina lopuksi  -painiketta. Rekisteröintitunnuksen avulla voit ostaa tai vuokrata videoita DivX®-tilausvideopalvelusta ( <a href="http://www.divx.com/vod">www.divx.com/vod</a> ).
<b>MP3/JPEG NAV</b> Valikkonäyttö, jossa näkyvät myös kansiot.	<b>Ei Valikko:</b> Tuo näkyviin kaikki levyn sisältämät <b>MP3/WMA</b> -, <b>JPEG</b> - ja <b>DivX</b> -tiedostot. <b>Valikko:</b> Tuo näkyviin valikon kansioineen.
<b>Oletus</b> Palauttaa kaikki asetukset alkutiloihin lukuun ottamatta asetusvalikon "Levylukko"- ja "Salasana"-asetusta ja kuva-asetusvalikon "Lampun käyttöajan pal."-asetusta.	Aloita nollaaminen painamalla  -painiketta ja paina sitten  -painiketta.
<b>Salasana</b> Määritä salasana, jos toistat levyä, joka on suojattu "Levylukko"-toiminnolla.	Syötä 6-numeroinen salasana "Vanha salas." -sarakeeseen kaukosäätimen numeronäppäimillä. Kun syötät salasanan ensimmäisen kerran, näppäile "000000". Syötä uusi 6-numeroinen salasana "Uusi salas." -sarakeeseen. Vahvista uusi 6-numeroinen salasana syöttämällä se uudelleen "Vahvista"-sarakeeseen. Kun painat  -painiketta, uusi salasana rekisteröidään. Jos et muista salasanaasi, syötä "Vanha salas." -sarakeeseen "000000".
<b>Levylukko</b> Jos olet lukinnut levyn Levylukko-toiminnolla, levyn toistamisessa tarvitaan salasana. Voit suojata levyt luvattomalta käytöltä. Voit suojata enintään 40 levyä.	<b>Lukitse:</b> Lukitsee levyaukossa olevan levyn toiston. Levyn toistamiseen tarvitaan 6-numeroinen salasana. <b>Avaa:</b> Kaikkien levyjen toistaminen on sallittu.

# Kielikoodiluettelo

Abkhazian	6566	Gaelic; Scottish Gaelic	7168	Magyar	7285	Sinhalese	8373
Afar	6565	Gallegan	7176	Malayalam	7776	Slovensky	8373
Afrikaans	6570	Georgian	7565	Maltese	7784	Slovenian	8376
Amharic	6577	Gikuyu; Kikuyu	7573	Manx	7186	Somali	8379
Arabic	6582	Guarani	7178	Maori	7773	Sotho; Southern	8384
Armenian	7289	Gujarati	7185	Marathi	7782	South Ndebele	7882
Assamese	6583	Hausa	7265	Marshalllese	7772	Sundanese	8385
Avestan	6569	Herero	7290	Moldavian	7779	Suomi	7073
Aymara	6589	Hindi	7273	Mongolian	7778	Swahili	8387
Azerhainani	6590	Hiri Motu	7279	Nauru	7865	Swati	8383
Bahasa Melayu	7783	Hrwatski	6779	Navaho; Navajo	7886	Svenska	8386
Bashkir	6665	Ido	7379	Ndebele, North	7868	Tagalog	8476
Belarusian	6669	Interlingua (International)	7365	Ndebele, South	7882	Tahitian	8489
Bengali	6678	Interlingue	7365	Ndonga	7871	Tajik	8471
Bihari	6672	Inuktitut	7385	Nederlands	7876	Tamil	8465
Bislama	6673	Inupiaq	7375	Nepali	7869	Tatar	8484
Bokmål, Norwegian	7866	Irish	7165	Norsk	7879	Telugu	8469
Bosanski	6683	Íslenska	7383	Northern Sami	8369	Thai	8472
Brezhoneg	6682	Italiano	7384	North Ndebele	7868	Tibetan	6679
Bulgarian	6671	Ivrit	7269	Norwegian Nynorsk;	7878	Tigrinya	8473
Burmese	7789	Japanese	7465	Occitan; Provençal	7967	Tonga (Tonga Island)	8479
Castellano, Enpañol	6983	Javanese	7486	Old Bulgarian; Old Slavonic	6785	Tsonga	8483
Catalán	6765	Kalaallisut	7576	Oriya	7982	Tswana	8478
Chamorro	6772	Kannada	7578	Oromo	7977	Türkçe	8482
Chechen	6769	Kashmiri	7583	Ossetian; Ossetic	7983	Turkmen	8475
Chewa; Chichewa; Nyanja	7889	Kazakh	7575	Pali	8073	Twi	8487
中文	9072	Kernewek	7587	Panjabi	8065	Uighur	8571
Chuang; Zhuang	9065	Khmer	7577	Persian	7065	Ukrainian	8575
Church Slavik; Slavonic	6785	Kinyarwanda	8287	Polski	8076	Urdu	8582
Chuvash	6786	Kirghiz	7589	Português	8084	Uzbek	8590
Corsican	6779	Komi	7586	Pushto	8083	Vietnamese	8673
Česky	6783	Korean	7579	Russian	8285	Volapuk	8679
Dansk	6865	Kuanyama; Kwanyama	7574	Quechua	8185	Walloon	8765
Deutsch	6869	Kurdish	7585	Raeto-Romance	8277	Welsh	6789
Dzongkha	6890	Lao	7679	Romanian	8279	Wolof	8779
English	6978	Latina	7665	Rundi	8278	Xhosa	8872
Esperanto	6979	Latvian	7686	Samoan	8377	Yiddish	8973
Estonian	6984	Letzeburgesch;	7666	Sango	8371	Yoruba	8979
Euskara	6985	limburgan; limburger	7673	Sanskrit	8365	Zulu	9085
Ελληνικά	6976	Lingala	7678	Sardinian	8367		
Faroese	7079	Lithuanian	7684	Serbian	8382		
Français	7082	Luxembourgish;	7666	Shona	8378		
Frysk	7089	Macedonian	7775	Shqip	8381		
Fijian	7074	Malagasy	7771	Sindhi	8368		

## "Digit. lähtö" -asetukset ja lähtösignaalit

Toistettava levy	"Digit. lähtö" -asetukset	
	Stream	PCM
Linear PCM -DVD-levy	Linear PCM -stereo	
DTS-DVD-levy	DTS-bittivirta	48 kHz, 16-bittinen Linear PCM
Dolby Digital -DVD-levy	Dolby Digital -bittivirta	48 kHz:n 16-bittinen Linear PCM (stereo)
Audio CD, Video CD, SVCD	44,1 kHz:n 16-bittinen Linear PCM (stereo) / 48 kHz:n 16-bittinen Linear PCM	
DTS Audio CD	DTS-bittivirta	44,1 kHz:n 16-bittinen Linear PCM
MP3-/WMA-levy	32/44,1/48 kHz, 16-bittinen Linear PCM	



# Kuva-asetusvalikon käyttäminen ja toiminnot

Voit säätää heijastettavan kuvan kirkkautta, kontrastia ja muita arvoja.

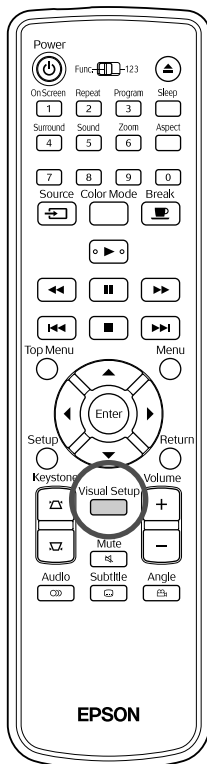

## Kuva-asetusvalikon käyttäminen





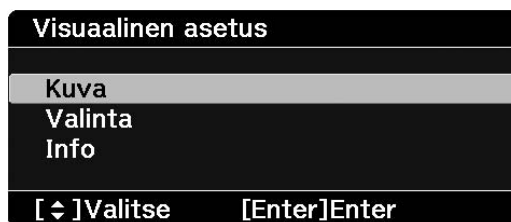

- 1 Paina <sup>Visual Setup</sup> -painiketta heijastuksen aikana.

Seuraava valikko tulee näkyviin.

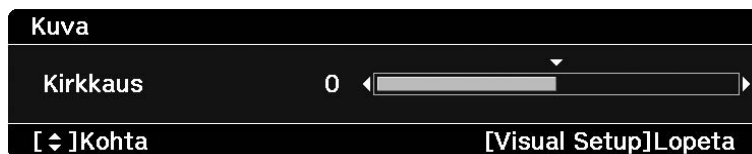

- 2 Valitse asetettava kohde painamalla  -painikkeita ja paina sitten -painiketta.



- 3 Valitse säädettävä kohde painamalla  -painikkeita ja paina sitten  -painiketta.

- Kun vaihtoehdot ovat näkyvissä, valitse haluamasi vaihtoehto ja ota se käyttöön painamalla -painiketta.



- 4 Kun asetukset on tehty, voit sulkea valikon painamalla <sup>Visual Setup</sup> -painiketta.

# Kuva-asetusvalikko

## Kuvasivu

Asetus	Asetuksen sisältö
Kirkkaus	Säätää kuvan kirkkauden.
Contrast (Kontrasti)	Säätää valon ja varjon eroa kuvissa.
Color Saturation (Värikylläisyys)	Säätää värin voimakkuutta. (Tätä ei näytetä, kun tietokone on liitetty.)
Tint (Värisävy)	Säätää kuvan värisävyä. (Tätä ei näytetä, kun liitetty ulkoinen video tai tietokone ei ole NTSC.)
Terävyys	Säätää kuvan terävyyttä.
Color Temp.	Säätää koko kuvan värisävyä. High: Tekee kuvasta sinertävän. Low: Tekee kuvasta punertavan.
Progressiivinen Muuntaa lomitellut signaalit progressiivisiksi signaaleiksi heijastettavan kuvan mukaan.	Toiminto on käytettävissä vain, jos tulosignaali on jokin seuraavista viidestä: 480i, 576i ja 1080i (komponenttideo) tai NTSC ja PAL (komposiittideo). Pois: Soveltuu nopeasti liikkuvalla kuvalla. Video: Soveltuu tavalliselle videokuvalla. <b>Filmi/autom.:</b> Käyttää 2-3-muuntotilaa ja muuntaa 24/30-kuvaisen elokuvan, tietokonekuvan tai animaatiokuvan progressiivisiksi signaaleiksi, joiden avulla kuvasta saadaan luonnollinen.

## Valintasivu

Asetus	Asetuksen sisältö
Videosignaali Määrittää sen videolaitteen signaalimuodon, joka on liitetty videotuloliitäntään.	Näytetään vain, kun signaalilähteeksi on valittu "Video". Ostohetkellä asetukseksi on määritetty "Auto", joten videosignaali tunnustetaan automaattisesti. Jos heijastuskuvassa on "Auto"-asetusta käytettäessä häiriöitä tai kuva ei näy ollenkaan, valitse sopiva signaali manuaalisesti.
Lapsilukko Voit lukita virtapainikkeen projektorin  -painikkeen avulla.	Päällä: Lapsilukko on käytössä. Tryk på  på hovedenheden, eller tryk på  på fjernbetjeningen, og hold den nede i ca. 5 sekunder for at tænde enheden igen. <b>Pois:</b> Poistaa lapsilukon käytöstä.
Ceiling Projection	<b>On:</b> Kuvat heijastetaan kattoon lisävarusteena saatavalla kattoheijastussarjalla. <b>Off:</b> Poistaa käytöstä heijastuksen kattoon.
Korkeapaikkatila Käytä tätä tilaa, jos käytät laitetta korkealla.	Jos laitetta käytetään vähintään 1500 m korkeudessa merenpinnan yläpuolella, valitse tämän tilan asetukseksi "Päällä".
Zoomaus Valitse laitteen käyttöpaneelista W/T.	Säätää kuvan kokoa. Wide: Suurentaa kuvaa. Tele: Pienentää kuvaa.

## Infosivu

Kohta	Sisälllys
Tiedot Näyttää nykyisen tilan.	Lampun käyttöaika: Aika, jonka lamppua on kokonaisuudessaan käytetty. Näytössä näkyy 0H, kun lamppua on käytetty 0 - 10 tuntia. 10 tunnista eteenpäin yksikkö muuttuu 1 tunnin. Näytön teksti muuttuu keltaiseksi, kun lamppu on syytä vaihtaa. Lähde: Näyttää, ovatko esitettävät kuvat DVD-soittimen vakiokuvia vai ulkoisen videolaitteen tai tietokoneen kuvia. Videosignaali: Tässä näytetään videotulosignaalin muoto, kun "Video" on valittu lähteeksi kohdasta "Lähde". Kuvatarkkuus: Kuvatarkkuus tulee näkyviin, jos "Lähde"-asetuksena on jokin muu kuin "Video". Tietokoneesta ja komponenttivideoliitännästä tulevien kuvasignaalien kuvatarkkuudet näkyvät näytössä. Tila: Mahdolliset virheilmoitukset. Saat tarvita näitä tietoja ottaessasi yhteyttä huoltoon.
Lampun käyttöajan pal.	Nollaa lampun käyttöajan asetukset, kun vaihdat uuden lampun. Lampun kertynyt käyttöaika tyhjennetään.

# Liite



## Vianmääritys

### Merkkivalojen tulkitseminen

Voit tarkistaa tämän laitteen tilan yläpaneelin merkkivalojen avulla.

Voit tarkistaa kunkin tilan tiedot seuraavasta taulukosta ja korjata ongelman noudattamalla annettuja ohjeita.

\* Jos merkkivalot eivät pala, virtajohtoa ei ole kytketty oikein tai laitteeseen ei ole kytketty virtaa.

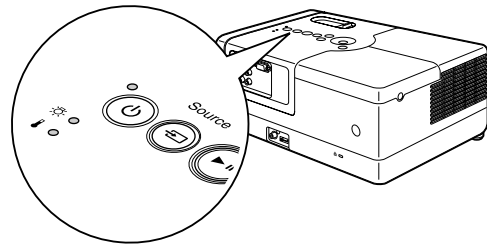

☀️ ta 🚫 vilkkuu oranssina

**Varoitus**

● : palaa ☀️ : vilkkuu ○ : ei pala









Punainen	☀️ ○ ☀️	<b>Lämpötilavaroitus</b> Voit jatkaa laitteen käyttöä tässä tilassa. Projisointi lakkaa automaattisesti, jos lämpötila nousee liian korkeaksi.	Tarkasta luettelon 2 kohtaa. <ul style="list-style-type: none"><li>• Siirrä laite vähintään 20 cm:n päähän seinästä.</li><li>• Puhdista ilmansuodatin. 📖 s. 63</li></ul>	Jos ongelma ei ratkea, kun painat painiketta (🔌) ja kytket virran päälle, lopeta laitteen käyttö ja irrota virtajohto pistorasiasta. Lisätietoja saat jälleenmyyjältä tai Tiedustelut-osassa kerrotusta lähimmästä osoitteesta. 📖 s. 76
Vihreä	●	<b>Lampunvaihtoilmoitus</b>		
Oranssi	☀️ ☀️ ○ 🚫	Lamppu on vaihdettava. Vaihda lamppu uuteen mahdollisimman pian. Lampun käyttöä ei tule jatkaa enää tässä vaiheessa, sillä muutoin se voi räjähtää. 📖 s. 66		

<p>Punainen ●</p> <p>Punainen ☀ ☀</p> <p>Punainen ☀ 🔧</p>	<p><b>Sisäinen häiriö</b></p> <p>Odota noin 1 minuutti ja 30 sekuntia. Irrota sitten virtajohto ja kytke se uudelleen.</p> <p>Jos merkkivalon tila ei muutu, vaikka ☰-painiketta on painettu ja virta on kytketty päälle...</p>	<p><b>Jos ongelma ei poistu</b></p> <p>Odota noin 1 minuutti ja 30 sekuntia. Irrota sitten virtajohto pistorasiasta ja kysy lisätietoja jälleenmyyjältä tai Tiedustelut-osassa kerrotusta lähimmästä osoitteesta. ☎ s. 76</p>
<p>Punainen ●</p> <p>○ ☀</p> <p>Punainen ☀ 🔧</p>	<p><b>Tuuletinvirhe/Sensorivirhe</b></p>	
<p>Punainen ●</p> <p>○ ☀</p> <p>Punainen ● 🔧</p>	<p><b>Lämpötilavirhe (ylikuumentuminen)</b></p> <p>Lamppu kytkeytyy automaattisesti pois päältä ja projisointi keskeytyy. Odota noin 5 minuuttia. Jos virtavalo muuttuu oranssiksi, tarkasta oikealla luetellut kolme kohtaa.</p>	<div data-bbox="785 645 1050 1102" style="border: 1px solid gray; padding: 5px;"> <ul style="list-style-type: none"> <li>• Siirrä laite vähintään 20 cm:n päähän seinästä.</li> <li>• Puhdista ilmansuodatin. ☎ s. 63</li> <li>• Jos laitetta käytetään vähintään 1 500 metrin korkeudessa merenpinnan yläpuolella, valitse "Korkeapaikkatila" -asetukseksi "On". ☎ s. 56</li> </ul> </div> <p>Jos merkkivalon tila ei muutu, vaikka ☰-painiketta on painettu ja virta on kytketty päälle...</p>
<p>Punainen ●</p> <p>Punainen ☀ ☀</p> <p>○ 🔧</p>	<p><b>Lamppuvika / Lamppu ei syty / Lamppu sammuu / Lampun suojus auki</b></p> <p>Odota noin 1 minuutti ja 30 sekuntia ja tarkasta, onko lamppu palanut. ☎ s. 66</p> <p>Puhdista ilmansuodatin ja ilmanottoaukko. ☎ s. 63</p> <p>Lamppu ei ole rikki</p> <p>Lamppu on rikki</p> <p>Jos tila ei korjaannu, kun lamppu asetetaan uudelleen paikalleen</p> <p>Kysy lisätietoja jälleenmyyjältä. ☎ s. 76</p> <p>Jos laitetta käytetään vähintään 1 500 metrin korkeudessa merenpinnan yläpuolella, valitse "Korkeapaikkatila" -asetukseksi "On". ☎ s. 56</p>	

## Kun merkkivalo tai on sammunut











### Normaali

● : palaa  : vilkkuu ○ : ei pala





 Oranssi	<b>Valmiustila</b>	Ilmaisee, että laitetta voi käyttää.
 Vihreä	<b>Lämmityksen aikana (noin 20 s)</b>	Lämmitystilassa painikkeen  painamisella ei ole vaikutusta. Älä irrota virtajohtoa lämmityksen aikana. Muutoin lampun käyttöikä voi vähentyä.
 Vihreä	<b>Projisointi käynnissä</b>	
 Oranssi	<b>Jäähdytys (noin 5 s)</b>	Kaukosäädintä ja laitteen painikkeita ei voi käyttää jäähdytyksen aikana. Laitte siirtyy valmiustilaan, kun se on jäähtynyt. Älä irrota virtajohtoa jäähdytyksen aikana. Muutoin lampun käyttöikä voi vähentyä.
 Vihreä	<b>Tauko</b>	Paina  -painiketta, jos haluat palata normaaliin toistoon.
 Vilkkuu oranssina kolme	<b>Lapsilukko</b>	Lapsilukko asetettu.  s. 56

## Kun merkkivaloista ei ole apua

Jos tämä laite ei toimi normaalisti, tarkista seuraavat asiat, ennen kuin esität korjauspyyntöjä. Jos laite ei edelleenkään toimi, pyydä apua jälleenmyyjältä.

Laitteen tila	Tarkista seuraavat asiat	Lisätietoja
Virta ei kytkeydy päälle	• Painoitko  -painiketta?	 s. 18
	• Irrota virtajohto ja kytke se uudelleen.	 s. 18
	• Jäähtykö laite parhaillaan?	 s. 60
	• Jos merkkivalo syttyy ja sammuu, kun kosketat virtajohtoa, kytke laitteen virta pois päältä ja irrota virtajohto. Kytke virtajohto sitten takaisin. Jos laite on edelleen vikatilassa, virtajohdossa saattaa olla vikaa. Lopeta projektorin käyttö, irrota virtajohto pistorasiasta ja ota yhteys jälleenmyyjään.	 s. 76
	• Onko lapsilukko käytössä?	 s. 56
Kuvaa ei tule	• Onko linssinsuojus paikallaan?	 s. 18
	• Onko DVD-videon alenumero oikea?	 s. 10
	• Vaihda DVD-tilaan painamalla painiketta  .	 s. 45
	• Onko lamppu kulunut loppuun?	 s. 58
Kuvat ovat sameita tai epätarkkoja	• Onko tarkkuutta säädetty?	 s. 20
	• Onko projektori oikealla etäisyydellä?	 s. 69
	• Onko laitteessa vesihuurua?	 s. 8
Kuvat ovat tummia	• Soveltuuko väritila käyttöympäristöön?	 s. 25
	• Onko aika vaihtaa lamppu?	 s. 64
	• Onko näytönsäästäjä päällä?	 s. 52
Kaukosäädin ei toimi	• Onko toiminto-/numerotila-kytkin [1 2 3]-asennossa (numeronsyöttö)?	 s. 26
	• Tiettyjen toimintojen käytettävyys määräytyy levyn mukaan.	-
	• Ovatko paristot lopussa tai onko ne asetettu paikalleen väärinpäin?	 s. 16
Ääntä ei kuulu tai se kuuluu liian hiljaisena.	• Onko äänenvoimakkuus säädetty minimitasolle?	 s. 20
	• Onko mykistystila käytössä? Paina  -painiketta.	-
Äänessä on vääristymiä	Onko äänenvoimakkuus liian kova?	 s. 20
Äänen/tekstityksen kieltä ei voi vaihtaa	• Jos levyllä ei ole tallennettu useita kieliä, kieltä ei voi vaihtaa.	-
	• Tiettyjen levyjen kohdalla tämä voidaan muuttaa vain DVD-valikosta.	-
Tekstitys ei näy	• Jos levyllä ei ole tekstitystä, sitä ei voida näyttää.	-
	• Onko tekstityskielen asetuksena "OFF"?	 s. 36

## Ulkoista video- tai tietokonetilaa käytettäessä

Laitteen tila	Tarkista seuraavat asiat	Lisätietoja
Kuvaa ei tule	<ul style="list-style-type: none"> <li>Onko kytketyissä laitteissa virta päällä? Kytke kytkettyjen laitteiden virta päälle tai aloita toisto kytketyn laitteen toistotavan mukaisesti.</li> </ul>	☞ s. 45
"Signaalia ei tueta" -sanoma tulee näkyviin	<ul style="list-style-type: none"> <li>Ulkoisen videolaitteen ollessa liitettynä Jos kuvaa ei voi heijastaa, vaikka kuva-asetusvalikon "Videosignaali"-asetuksena on "Auto", valitse laitteeseen sopiva signaalimuoto.</li> <li>Kun tietokone on liitetty Ovatko kuvasignaalin tarkkuus- ja päivitystaaajuustilat yhteensopivia projektorin kanssa? Tarkasta tietokoneen käyttöoppaasta tietokoneen kuvasignaalin tarkkuus ja päivitystaaajuus ja muuta niitä tarvittaessa.</li> </ul>	☞ s. 56
"Ei signaalia" -sanoma tulee näkyviin	<ul style="list-style-type: none"> <li>Onko kaapelit kytketty oikein?</li> </ul>	☞ s. 43–44
	<ul style="list-style-type: none"> <li>Onko kytketyissä laitteissa virta päällä? Kytke virta kytkettyihin laitteisiin. Paina liitetyn videolaitteen toistopainiketta.</li> </ul>	☞ s. 45
	<ul style="list-style-type: none"> <li>Onko kannettava tai pöytätietokone, jossa on sisäinen nestekidenäyttö, liitetty? Muuta kuvasignaalin kohdetta tietokoneesta.</li> </ul>	☞ s. 46
	<ul style="list-style-type: none"> <li>Vaihda DVD-tilaan painamalla painiketta .</li> </ul>	☞ s. 45
Signaali on vääristynyt	<ul style="list-style-type: none"> <li>Jos jatkojohtoa käytetään, sähkö voi häiritä signaalia. Kytke vahvistinlaitteet ja tarkista laitteen tila.</li> </ul>	-
	<ul style="list-style-type: none"> <li>Onko tietokoneen kuvasignaalin tarkkuustila yhteensopiva projektorin kanssa? Tarkasta tietokoneen käyttöoppaasta tietokoneen kuvasignaalin tarkkuus ja muuta sitä tarvittaessa.</li> </ul>	☞ s. 70
	<ul style="list-style-type: none"> <li>Paina kaukosäätimen -painiketta, jos projisoidussa tietokonekuvassa näkyy häiriöitä tai välkkymistä. "Suoritetaan autom.säätö..." -sanoma tulee näkyviin ja synkronointi, kohdistus ja sijainti säädetään automaattisesti.</li> </ul>	-
Kuva on katkaistu (iso) tai pieni	<ul style="list-style-type: none"> <li>Laite tunnistaa tulosignaalin kuvasuhteen automaattisesti ja heijastaa kuvan sen mukaan. Jos kuvasuhde on väärä, valitse tulosignaalin mukainen kuvasuhde painamalla -painiketta.</li> </ul>	☞ s. 40
	<ul style="list-style-type: none"> <li>Paina kaukosäätimen -painiketta, jos osa projisoidusta tietokonekuvasta puuttuu. "Suoritetaan autom.säätö..." -sanoma tulee näkyviin ja synkronointi, kohdistus ja sijainti säädetään automaattisesti.</li> </ul>	-
Kuvan värit eivät ole oikeat	Valitse kuva-asetusvalikon "Videosignaali"-asetukseksi laitteeseen sopiva signaalimuoto.	☞ s. 56
Tietokoneen toistamat liikkuvat kuvat muuttuvat mustiksi	Muuta tietokoneen kuvasignaali vain ulkoiseksi lähdeksi. ☞ Katso lisätietoja tietokoneen käyttöoppaasta tai tiedustele asiaa tietokoneen valmistajalta.	-



# Huolto

Tässä osassa on kuvaus kunnossapitotehtävistä, kuten projektorin puhdistuksesta ja kuluvien osien vaihdosta.

## Varoitus

Irrota virtajohto pistorasiasta ennen huoltotoimenpiteitä.

## Puhdistus

### Ilmansuodattimen ja ilmanottoaukon puhdistus

Jos ilmansuodattimeen tai ilmanottoaukkoon kertyy pölyä tai näkyviin tulee sanoma "Laitte ylikuumenee. Varmista, että ilmanottoaukko on esteetön, ja puhdista tai vaihda ilmansuodatin.", puhdista ilmansuodatin ja ilmanottoaukko pölystä pölynimurilla.

#### Huom!

Ilmansuodattimeen tai ilmanottoaukkoon kertynyt pöly voi nostaa laitteen sisälämpötilaa, jolloin laitteessa voi ilmetä toimintahäiriöitä ja optiikkaosien käyttöikä voi lyhentyä. On suositeltavaa puhdistaa nämä osat vähintään kerran kolmessa kuukaudessa. Puhdistus on tehtävä useammin, jos projektoria käytetään erityisen pölyisissä tiloissa.

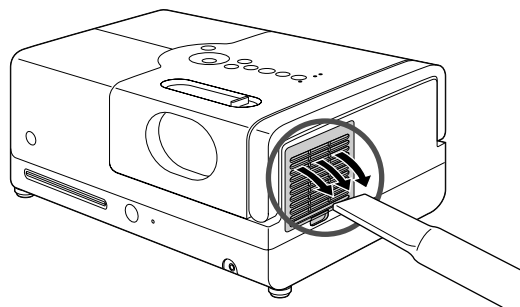

### Laitteen puhdistus

Puhdista pinta pyyhkimällä se hellävaraisesti pehmeällä liinalla.

Jos projektori on erityisen likainen, kostuta liina hieman neutraalia pesuainetta sisältävällä vedellä ja väännä kuivaksi ennen projektorin pinnan pyyhkimistä. Pyyhi projektori tämän jälkeen uudelleen pehmeällä ja kuivalla liinalla.

### Linssin puhdistaminen

Pyyhi linssi hellävaraisesti lasinpuhdistusliinalla.

#### Huom!

Älä käytä projektorin pinnan puhdistamiseen haihtuvia aineita, kuten vahaa, alkoholia tai tinneriä. Ne voivat saada projektorin vääntymään ja pintakerroksen hilseilemään.

#### Huom!

Älä hankaa linssiä karheilla materiaaleilla tai altista linssiä iskuille, koska se vaurioituu helposti.

## Kuluvien osien vaihtoaika

### Ilmansuodattimen vaihtoaika

Kun ilmansuodatin likaantuu tai rikkoontuu,

### Lampun vaihtoaika

- Sanoma "Vaihda lamppu" näkyy kankaalla projektorin käynnistyessä.
- Projisoidut kuvat muuttuvat tummemmiksi ja laatu alkaa huonontua.



- Vaihdsta varoittava sanoma on asetettu tulemaan esiin vähintään noin 1 900 käyttötunnin jälkeen, jotta heijastettujen kuvien alkuperäinen kirkkaus ja laatu saadaan säilymään. Aika, jonka kuluttua sanoma tukee näkyviin, vaihtelee väritila-asetuksen ja laitteen käytön mukaan.
- Jos lampun käyttöä jatketaan vaihtoajan kuluttua, mahdollisuus lampun rikkoutumiseen lisääntyy. Kun lampunvaihtoon kehottava sanoma tulee, vaihda lamppu uuteen mahdollisimman pian, vaikka entinen vielä toimii.
- Lampun ominaisuuksista ja käytötavasta riippuen sen valoteho voi huonontua tai toiminta lakata kokonaan jo ennen varoitussanomien esiintuloa. Vaihtolamppu pitäisi olla aina valmiina siltä varalta, että sitä tarvitaan.

## Lisävarusteet ja kulutusosat

Myynnissä on seuraavia lisävarusteita ja kulutusosia. Tämä lisävarusteiden luettelo on voimassa syyskuusta 2007 alkaen. Lisävarusteisiin voi tulla muutoksia ilman erillistä ilmoitusta ja niiden saatavuus riippuu maasta ja alueesta.

### Kulutusosat

Varalamppu ELPLP44 (1 lamppu) Käytä varalamppuna käytetyille lamppuille.	Ilmansuodatin ELPAF14 (1 ilmansuodatin) Käytä varaosana käytetyille ilmansuodattimille.
--	---

### Lisävarusteet

50tuuman kannettava valkokangas ELPSC06 60tuuman kannettava valkokangas ELPSC07 80tuuman kannettava valkokangas ELPSC08 100tuuman valkokangas ELPSC10 Pienikokoinen helposti kannettava valkokangas (kuvasuhde 4:3)	HD-15-kaapeli ELPKC02 (1,8 m, 15-nastaista mini D-Sub / 15-nastaista mini D-Sub -liitäntää varten) HD-15-kaapeli ELPKC09 (3 m, 15-nastaista mini D-Sub / 15-nastaista mini D-Sub -liitäntää varten) HD-15-PC-kaapeli ELPKC10 (20 m, 15-nastaista mini D-Sub / 15-nastaista mini D-Sub -liitäntää varten) Käytetään, kun projektori liitetään tietokoneeseen.
	Komponenttivideojohto ELPKC19 (3 m, 15-nastaista mini D-Sub / uros-RCA x 3 -liitäntää varten) Käytetään, kun projektoriin liitetään komponenttivideolähde.

## Ilmansuodattimen vaihtaminen



Vihje

Hävitä käytetyt ilmansuodattimet paikallisten jätehuoltomääräysten mukaisesti.

Suodatin: polypropeenaa

Kehys: ABS-muovia

**1** Katkaise laitteen virta ja irrota virtajohto, kun kuulet lyhyen äänimerkin.

**2** Poista ilmansuodattimen suojus.

Aseta sormesi reikään ja nosta ylöspäin.



**3** Ota vanha ilmansuodatin pois laitteesta.

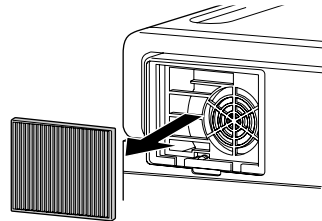

**4** Asenna uusi ilmansuodatin paikalleen.

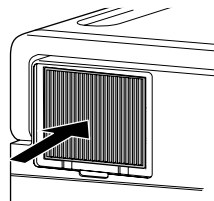

**5** Asenna suodattimen kansi paikalleen.

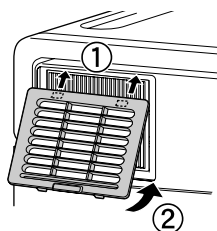

## Lampun vaihtaminen

### Varoitus

Lamppu on kuuma, jos sitä on käytetty äskettäin. Virran katkaisun jälkeen tulee odottaa noin tunti, kunnes kokonaan jäähtyneen lampun voi vaihtaa.

- 1** Katkaise laitteen virta ja irrota virtajohto, kun kuulet lyhyen äänimerkin.

- 2** Irrota lampun suojuksen ruuveja varalampun mukana tulleella ruuvitaltalla. Liu'uta lampun suojusta vaakasuunnassa ja nosta se sitten pois.

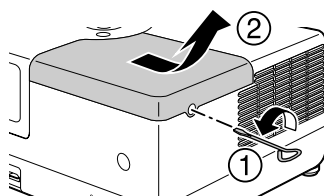

- 3** Avaa lampun kiinnitysruuvit.

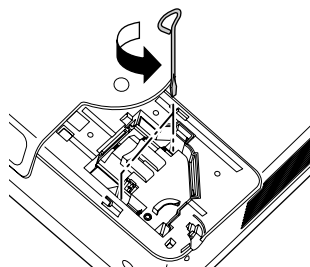

- 4** Poista vanha lamppu laitteesta.

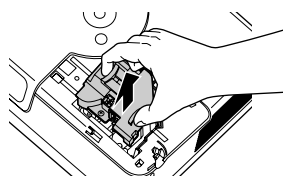

- 5** Asenna uusi lamppu.

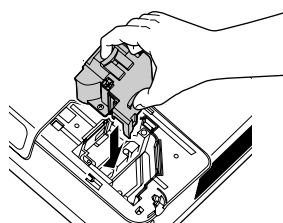

## 6 Kiristä lampun kiinnitysruuvit tiukasti.

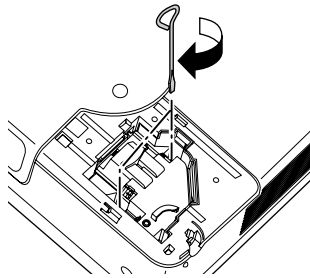

## 7 Asenna lampun kansi paikalleen.

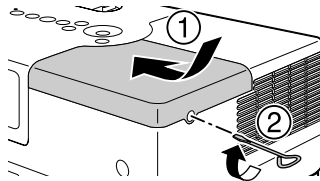

### Huom!

- Asenna lamppu ja lampun suojus lujasti paikalleen. Turvallisuussyistä lamppu ei syty, jos se tai sen kansi on asennettu väärin.
- Tämä tuote sisältää lamppuosan, joka sisältää elohopeaa (Hg). Se tulee hävittää tai kierrättää paikallisten jätehuoltomääräysten mukaisesti. Älä heitä sitä pois tavallisen jätteen mukana.

## Lampun käyttöajan uudelleenasetus

Kun lamppu on vaihdettu, varmista, että nollaat Lamp Hours (Lampun käyttöaika) -asetuksen.

Projektorissa on sisäänrakennettu laskuri, joka seuraa lampun käyttöaikaa. Lampun vaihtoon kehottava sanoma tulee näkyviin tämän laskurin lukeman perusteella.

## 1 Kytke virtajohto ja paina -painiketta.

## 2 Paina -painiketta ja valitse "Info"-asetukseksi "Lampun käyttöajan pal.", kun valikko tulee näkyviin.

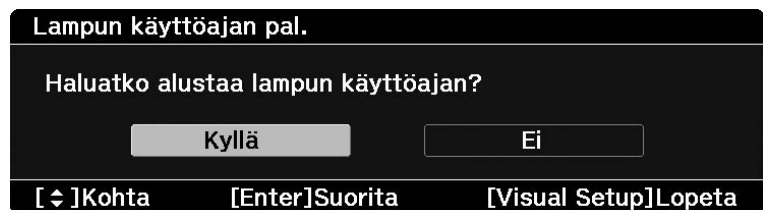

3 Valitse "Kyllä" ja nollaa asetus painamalla -painiketta.

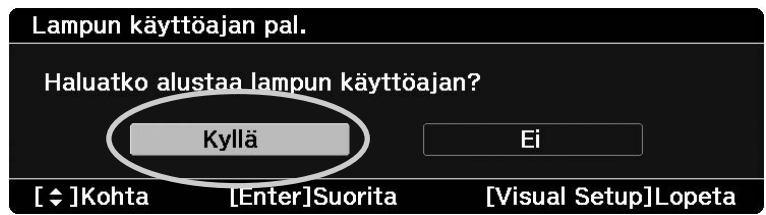

# Heijastusetäisyys ja kankaan koko

Seuraavan taulukon tietojen avulla voit asettaa laitteen paikkaan, josta heijastettu kuva näkyy parhaiten kankaan koko huomioiden.

Yksiköt: cm

16:9-kuva		Heijastusetäisyys	
		Vähintään (Zoomaussäätö laaja)	Enintään (Zoomaussäätö tele)
30-tuumaa	66 x 37	85–116	
40-tuumaa	89 x 50	116–158	
60-tuumaa	130 x 75	177–240	
80-tuumaa	180 x 100	238–323	
100-tuumaa	220 x 120	299–405	
120-tuumaa	270 x 150	360–488	
150-tuumaa	330 x 190	452–611	

Yksiköt: cm

4:3-kuva		Heijastusetäisyys	
		Vähintään (Zoomaussäätö laaja)	Enintään (Zoomaussäätö tele)
30-tuumaa	61 x 46	105–143	
40-tuumaa	81 x 61	143–194	
60-tuumaa	120 x 90	217–295	
80-tuumaa	160 x 120	292–396	
100-tuumaa	200 x 150	367–497	
120-tuumaa	240 x 180	442–598	
150-tuumaa	300 x 230	554–749	

# Kuvatarkkuuksien yhteensopivuusluettelo

## Komposiittivideo

Yksiköt: kuvapisteitä

Signaali	Kuvatarkkuus	Kuvasuhteita		
		Normaali	Täysi	Zoomaus
TV (NTSC)	720 x 480 720 x 360*	640 x 480 (4:3)	854 x 480 (16:9)	854 x 480 (16:9)
TV (PAL, SECAM)	720 x 576 720 x 432*	640 x 480 (4:3)	854 x 480 (16:9)	854 x 480 (16:9)

\* Letterbox-signaali

## Komponenttivideo

Yksiköt: kuvapisteitä

Signaali	Kuvatarkkuus	Kuvasuhteita		
		Normaali	Täysi	Zoomaus
SDTV (480i, 60 Hz)	720 x 480 720 x 360*	640 x 480 (4:3)	854 x 480 (16:9)	854 x 480 (16:9)
SDTV (576i, 50 Hz)	720 x 576 720 x 432*	640 x 480 (4:3)	854 x 480 (16:9)	854 x 480 (16:9)
SDTV (480p)	720 x 480 720 x 360*	640 x 480 (4:3)	854 x 480 (16:9)	854 x 480 (16:9)
SDTV (576p)	720 x 576 720 x 432*	640 x 480 (4:3)	854 x 480 (16:9)	854 x 480 (16:9)
HDTV (720p) 16:9	1 280 x 720	854 x 480 (16:9)	-	-
HDTV (1080i) 16:9	1 920 x 1 080	854 x 480 (16:9)	-	-

\* Letterbox-signaali

## Tietokonekuva

Yksiköt: kuvapisteitä

Signaali	Kuvatarkkuus	Kuvasuhteita		
		Normaali	Täysi	Zoomaus
VGA60/72/75/85, iMac <sup>*1</sup>	640 x 480 640 x 360 <sup>*2</sup>	640 x 480	854 x 480	854 x 480
SVGA56/60/72/75/85, iMac <sup>*1</sup>	800 x 600 800 x 450 <sup>*2</sup>	640 x 480	854 x 480	854 x 480
XGA60/70/75/85, iMac <sup>*1</sup>	1 024 x 768 1 024 x 576 <sup>*2</sup>	640 x 480	854 x 480	854 x 480
MAC13-tuumaa	640 x 480	640 x 480	854 x 480	854 x 480
MAC16-tuumaa	832 x 624	640 x 480	854 x 480	854 x 480
MAC19-tuumaa	1 024 x 768	640 x 480	854 x 480	854 x 480

\*1 Malleihin, joihin ei ole asennettu VGA-lähtöliitäntää, ei voi yhdistää.

\*2 Letterbox-signaali

Kun muita kuin yllä mainittuja signaaleja vastaanotetaan, kuva voidaan silti todennäköisesti projisoida. Kaikkia toimintoja ei ehkä kuitenkaan tueta.

Pienikokoiset merkit eivät ehkä näy hyvin.



# MPEG-muotojen yhteensopivuusluettelo

Tunniste	Video Codec - pakkauksenhallinta	Audio Codec - pakkauksenhallinta	Kuvatarkkuus
.AVI	MPEG-1/MPEG-2/ MPEG-4 (Advanced Simple Profile)	PCM/ADPCM/MPEG/MP3/WMA/AC3/DTS	PAL: 25 Hz 720 x 576 tai pienempi NTSC: 30 Hz 720 x 480 tai pienempi
.VID/.DIV/.DIVX (Home Theater)/.XVID	MPEG-4 (Advanced Simple Profile)	PCM/ADPCM/MPEG/MP3/WMA/AC3/DTS	PAL: 25 Hz 720 x 576 tai pienempi NTSC: 30 Hz 720 x 480 tai pienempi
.MPE/ .MPG/ .MPEG	MPEG-1/ MPEG-2	PCM/ADPCM/LPCM/MPEG/MP3/WMA/AC3/DTS	PAL: 25 Hz 720 x 576 tai pienempi NTSC: 30 Hz 720 x 480 tai pienempi
.DAT	MPEG-1	MPEG I tai II /layer II	PAL: 25 Hz 352 x 288/704 x 576 NTSC: 30 Hz 352 x 240/704 x 480
.VOB	MPEG-2	PCM/ADPCM/LPCM/MPEG/MP3/WMA/AC3/DTS	PAL: 25 Hz 720 x 576 NTSC: 30 Hz 720 x 480

Tiedostomuodon on oltava seuraavien vaatimusten mukainen

- Kuvatarkkuus: enintään 720 x 576
- GMC (global motion compensation) -piste: korkeintaan yksi
- Siirtonopeus: CD: 5,6 Mt/s  
DVD: 19 Mt/s  
USB: 5,57 Mt/s (Tämä voi olla hitaampi riippuen USB-muistin suorituskyvystä.)

# Tekniset tiedot

Tuotteen nimi	EH-DM2			
Mitat	320 (L) x 135 (K) x 230 (S) mm (ulkonevat osat mukaan lukien)			
Paneelin koko	0,55 tuuman laajakuva			
Näyttötekniikka	Polysilikoni TFT-aktiivimatriisi			
Kuvatarkkuus	409 920 kuvapistettä (854 (L) x 480 (K) pistettä) x 3			
Tarkennuksen säätö	Manuaalinen			
Zoomauksen säätö	Digitaalinen (noin 1:1,35)			
Lamppu (valolähde)	UHE-lamppu, 140 W, mallinnumero: ELPLP44			
Vaihtovirtalähde	100–240 V +/-10 %, 50/60 Hz, 2,5–1,1 A			
Virrankulutus	100–120 V, vaihtovirta	Käytössä: 225 W Valmiustilassa: 5 W		
	220–240 V, vaihtovirta	Käytössä: 225 W Valmiustilassa: 5 W		
Käyttökorkeus	Korkeus: 0:sta 2286 m:in			
Käyttölämpötila	+5–+35°C (ei kosteutta)			
Säilytyslämpötila	-10–+60°C (ei kosteutta)			
Paino	Noin 3,8 kg			
Liittimet	Tulo	Ääniliitäntä	1	RCA-liitin
		Videoportti	1	RCA-liitin
		Komponenttiliitäntä	1	RCA-liitin
		Tietokoneliitäntä	1	15-nast. mini D-Sub
		USB-liitäntä	1	Tyyppi A
	Lähtö	Digitaalinen koaksiaalilähtöliitäntä	1	RCA-liitin
Kuulokeliitäntä		1	3,5 mm:n miniliitin	
Kaiuttimet	Enimmäissyöttö 8 W, nimellisimpedanssi 12 Ω ohmia			
Äänilähtö	Analoginen äänilähtö	Yhden kaiuttimen järjestelmä: enimmäisteho käytännössä 8 W + 8 W (harmoninen särö 10 %)		
		Yksien kuulokkeiden järjestelmä: 25 mW / 32 Ω ohmia		
		Dynaaminen alue: vähintään 70 dB		
	Digitaalinen äänilähtö	Digitaalinen koaksiaalilähtö		

\* USB-liitännät eivät ehkä ole yhteensopivia kaikkien USB-yhteensopivien laitteiden kanssa.



Pixelworks DNX™ IC on asennettu tähän laitteeseen.

## Kallistuskulma

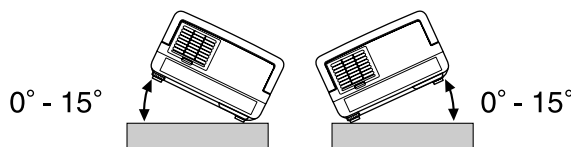

Laitteen toiminta voi lakata tai se voi aiheuttaa onnettomuuden, jos sitä kallistetaan yli 15 asetta.

## DECLARATION of CONFORMITY

According to 47CFR, Part 2 and 15  
Class B Personal Computers and Peripherals; and/or  
CPU Boards and Power Supplies used with Class B Personal Computers

We : Epson America, INC.  
Located at : 3840 Kilroy Airport Way  
MS:3-13  
Long Beach, CA 90806  
Tel : 562-290-5254

Declare under sole responsibility that the product identified herein, complies with 47CFR Part 2 and 15 of the FCC rules as a Class B digital device. Each product marketed, is identical to the representative unit tested and found to be compliant with the standards. Records maintained continue to reflect the equipment being produced can be expected to be within the variation accepted, due to quantity production and testing on a statistical basis as required by 47CFR 2.909. Operation is subject to the following two conditions: (1) this device may not cause harmful interference, and (2) this device must accept any interference received, including interference that may cause undesired operation.

Trade Name : Epson  
Type of Product : Projector  
Model : H302C

### FCC Compliance Statement For United States Users

This equipment has been tested and found to comply with the limits for a Class B digital device, pursuant to Part 15 of the FCC Rules. These limits are designed to provide reasonable protection against harmful interference in a residential installation. This equipment generates, uses, and can radiate radio frequency energy and, if not installed and used in accordance with the instructions, may cause harmful interference to radio or television reception. However, there is no guarantee that interference will not occur in a particular installation. If this equipment does cause interference to radio and television reception, which can be determined by turning the equipment off and on, the user is encouraged to try to correct the interference by one or more of the following measures.

- Reorient or relocate the receiving antenna.
- Increase the separation between the equipment and receiver.
- Connect the equipment into an outlet on a circuit different from that to which the receiver is connected.
- Consult the dealer or an experienced radio/TV technician for help.

### WARNING

The connection of a non-shielded equipment interface cable to this equipment will invalidate the FCC Certification or Declaration of this device and may cause interference levels which exceed the limits established by the FCC for this equipment. It is the responsibility of the user to obtain and use a shielded equipment interface cable with this device. If this equipment has more than one interface connector, do not leave cables connected to unused interfaces. Changes or modifications not expressly approved by the manufacturer could void the user's authority to operate the equipment.

# Sanasto

## Digitaalinen koaksiaalilähtö

Muuntaa äänisignaalin digitaalisignaalksi ja mahdollistaa signaalin välittämisen koaksiaalikaapelin avulla.

## HDTV

Lyhenne sanoista "High-Definition Television system", joilla viitataan teräväpiirtotelevisioihin, joilla on seuraavat ominaisuudet:

- Pystysuunnan tarkkuus vähintään 720p tai 1080i ("p" tarkoittaa progressiivista kuvaa ja "i" lomiteltua kuvaa)
- 16:9-kuvasuhde

## Jäähdytys

Toiminto, jolla lamppu jäädytetään kuvien heijastamisen aiheuttaman lampun kuumenemisen jälkeen. Jäähdytys aktivoituu automaattisesti, kun katkaiset virran painamalla

⏻-painiketta. Älä irrota virtajohtoa jäähdytyksen aikana. Jos laitetta ei jäähdytetä oikein, lamppu tai laitteen sisäosat voivat ylikuumentua. Tämä voi lyhentää lampun käyttöikää tai vahingoittaa laitetta. Jäähdytys on valmis, kun laitteesta kuuluu kaksi äänimerkkiä.

## JPEG

Kuvatiedostojen tallentamiseen käytettävä tiedostomuoto. Useimmat digitaalikameroilla otetut valokuvat tallennetaan JPEG-muodossa.

## Kuvasuhde

Kuvan pituuden ja korkeuden välinen suhde. HDTV-kuvien kuvasuhde on 16:9, ja ne näyttävät venytetyiltä. Normaalkuvien kuvasuhde on 4:3. Tämä laite tunnistaa levyn kuvasuhteen toiston yhteydessä automaattisesti.

## MP3

MP3 on äänitiedostojen pakkaamiseen käytetty standardi ja lyhenne sanoista "MPEG1 Audio Layer-3". MP3-tekniikan avulla pakattavan äänitiedoston kokoa voidaan pienentää merkittävästi samalla kun äänitiedoston äänenlaatu pysyy korkeana.

## NTSC

Lyhenne sanoista "National Television Standards Committee". Yksi analogisissa väritelevisiolähetysissä käytetyistä televisiojärjestelmistä. Tätä järjestelmää käytetään Japanissa, Yhdysvalloissa ja Keski-Amerikassa.

## PAL

Lyhenne sanoista "Phase Alternation by Line". Yksi analogisissa väritelevisiolähetysissä käytetyistä televisiojärjestelmistä. Tätä järjestelmää käytetään Kiinassa, Länsi-Euroopan maissa Ranskaa lukuun ottamatta ja useissa Afrikan ja Aasian maissa.

## PBC-toiminto

Video CD -levyjen toistamiseen käytettävä menetelmä. Voit valita näytettävästä valikosta katsottavan kohtauksen tai tarkasteltavat tiedot.

## SDTV

Lyhenne sanoista "Standard Definition Television", joilla viitataan tavanomaiseen TV-lähetysjärjestelmään, joka ei täytä HDTV-järjestelmän edellytyksiä.

## SECAM

Lyhenne sanoista "SEquential Couleur A Memoire". Yksi analogisissa väritelevisiolähetysissä käytetyistä televisiojärjestelmistä. Tätä järjestelmää käytetään Ranskassa, Itä-Euroopassa, entisen Neuvostoliiton alueella, Lähi-idässä ja joissakin Afrikan maissa.

## WMA

Lyhenne sanoista "Windows Media Audio". Microsoft Corporation of America -yrityksen kehittämä äänenpakkaustekniikka. Ääntä voi koodata WMA-muotoon Windows Media Playerin versioilla 7 ja 7.1 sekä Windows Media Player for Windows XP -ohjelmalla ja Windows Media Player 9 -sarjan tuotteilla.

Käytä äänen WMA-tiedostomuotoon koodaamiseen sovelluksia, jotka ovat Microsoft Corporation of American sertifioiduina. Sertifioidumattomat sovellukset eivät ehkä toimi oikein.

## YCbCr

Nykyisen televisiovastaanottimen (NTSC-järjestelmä) väripalkkisignaalin aaltomuodon siirtosignaali. Ilmaistu muodossa Y (kirkkaussignaali) CbCr (kromatiinisignaali (värisignaali)).





## YPbPr

Väripalkkisignaalin aaltomuodon (Hi-Vision) siirtosignaali. Ilmaistu muodossa Y (kirkkaussignaali) PbPr (värierosignaali).





## Levyihin liittyvät termit

### Nimike/Kappale/Raita

DVD-levylle tallennettu elokuva on jaettu nimikkeisiin, jotka on voitu jakaa useisiin kohtauksiin.

DVD-video			
Nimike 1		Nimike 2	
Kappale 1	Kappale 2	Kappale 1	Kappale 2
			

Video CD -levyt ja CD-äänilevyt koostuvat raidoiksi kutsutuista yksiköistä.

Video CD / CD-äänilevy			
Raita 1	Raita 2	Raita 3	Raita 4
			

# Hakemisto

## A

Automaattinen säätö ..... 62

## C

Color Saturation (Värikylläisyys) ..... 56

Contrast (Kontrasti) ..... 56

## D

Digit. lähtö ..... 52

DivX® ..... 29

DivX® VOD ..... 52

Dolby Digital ..... 52

Dolby Virtual Speaker ..... 48

## I

Ilmansuodattimen ja ilmanottoaukon puhdistus ..... 63

Ilmansuodattimen vaihtaminen ..... 65

Infosivu ..... 57

## K

Kappale ..... 74

Kaukosäädin ..... 15

Kielisivu ..... 51

Kirkkaus ..... 56

Korkeapaikkatila ..... 56

Kulutusetilat ..... 64

Kuulokkeet ..... 47

Kuvasivu ..... 56

## L

Laitteen puhdistus ..... 63

Lampun käyttöaika ..... 57

Lampun käyttöajan uudelleenasetus ..... 67

Lampun vaihtaminen ..... 66

Lampun vaihtoaika ..... 64

Lapsilukko ..... 56

Levylukko ..... 52

Linssin puhdistaminen ..... 63

Lisävarusteet ..... 64

Lähde ..... 57

## M

Merkkivalot ..... 58

MP3 ..... 29

MP3/JPEG NAV ..... 52

Muut ..... 52

Mykistys ..... 25

## N

Nimike ..... 74

## P

Paristojen asettaminen ..... 16

PBC-toiminto ..... 27

Progressiivinen ..... 56

## R

Raita ..... 74

## S

Salasana ..... 52

## T

Tarkennuksen säätörengas ..... 20

Tauko ..... 25

Terävyys ..... 56

Tietokoneen tuloliitäntä ..... 44

Tint (Värisävy) ..... 56

Toistotietojen näyttö ..... 37

TV-viritin ..... 43

## U

USB ..... 11, 42

## V

Valikko ..... 26

Valikkokieli ..... 51

Valintasivu ..... 56

Valmiustila ..... 60

Videosignaali ..... 56

Videotuloliitäntä ..... 43

Väritila ..... 25

## W

WMA ..... 29

## Y

Ylikuumentunut ..... 59

Yötila ..... 52

## Z

Zoomauspainike ..... 20

## Ä

Äänenvoimakkuus ..... 20

Äänisivu ..... 52

# Tiedustelut

## < EUROPE, MIDDLE EAST & AFRICA >

Tämä osoiteluettelo on voimassa 5. huhtikuuta 2007 alkaen.

Tässä kohdassa mainitussa verkko-osoitteessa saatetaan ilmoittaa uusi yhteydenotto-osoite. Jos et löydä tarvitsemaasi tietoa näiltä sivuilta, käy Epsonin pääsivulla osoitteessa [www.espon.com](http://www.espon.com).

### ALBANIA:

#### INFOSOFT SYSTEM

Gjergji Center, Rr Murat Toptani  
Tirana 04000 - Albania  
Tel: 00 355 42 511 80/ 81/ 82/ 83  
Fax: 00355 42 329 90  
Web Address:  
[http://content.epson.it/about/int\\_services.htm](http://content.epson.it/about/int_services.htm)

### AUSTRIA:

#### EPSON DEUTSCHLAND GmbH

Buropark Donau Inkustrasse 1-7 / Stg. 8 / 1.  
OG  
A-3400 Klosterneuburg  
Tel: +43 (0) 2243 - 40 181 - 0  
Fax: +43 (0) 2243 - 40 181 - 30  
Web Address:  
<http://www.epson.at>

### BELGIUM:

#### EPSON DEUTSCHLAND GmbH Branch office Belgium

Belgicastraat 4 - Keiberg  
B-1930 Zaventem  
Tel: +32 2/ 7 12 30 10  
Fax: +32 2/ 7 12 30 20  
Hotline: 070 350120  
Web Address:  
<http://www.epson.be>

### BOSNIA AND HERZEGOVINA:

#### RECOS d.o.o.

Tvornicka 3 - 71000 Sarajevo  
Tel: 00 387 33 767 330  
Fax: 00 387 33 454 428  
Web Address:  
[http://content.epson.it/about/int\\_services.htm](http://content.epson.it/about/int_services.htm)

### BULGARIA:

#### EPSON Service Center Bulgaria

c/o Reset Computers Ltd.  
15-17 Tintiava Str.  
1113 Sofia  
Tel.: 00 359 2 911 22  
Fax: 00 359 2 868 33 28  
Email: [reset@reset.bg](mailto:reset@reset.bg)  
Web Address: <http://www.reset.bg>

### CROATIA:

#### RECRO d.d.

Avenija V. Holjevca 40  
10 000 Zagreb  
Tel: 00385 1 3650774  
Fax: 00385 1 3650798  
Web Address:  
[http://content.epson.it/about/int\\_services.htm](http://content.epson.it/about/int_services.htm)

### CYPRUS:

#### TECH-U

75, Lemesou Avenue 2121 Cyprus  
Tel: 00357 22 69 4000  
Fax: 00357 22490240  
Web Address:  
[http://content.epson.it/about/int\\_services.htm](http://content.epson.it/about/int_services.htm)

### CZECH REPUBLIC:

#### EPSON DEUTSCHLAND GmbH Branch Office Czech Republic

Slavickova 1a 63800 Brno  
E-mail: [infoline@epson.cz](mailto:infoline@epson.cz)  
Web Address:  
<http://www.epson.cz>  
Hotline: 800 142 052

### DENMARK:

#### EPSON Denmark

Generatorvej 8 C 2730 Herlev  
Tel: 44508585  
Fax: 44508586  
Email: [denmark@epson.co.uk](mailto:denmark@epson.co.uk)  
Web Address:  
<http://www.epson.dk>  
Hotline: 70279273

### ESTONIA:

#### EPSON Service Center Estonia

c/o Kulbert Ltd.  
Sirge 4, 10618  
Tallinn  
Tel: 00372 671 8160  
Fax: 00372 671 8161  
Web Address:  
<http://www.epson.ee>

### FINLAND:

#### Epson (UK) Ltd.

Rajatorpantie 41 C FI-01640 Vantaa  
Web Address:  
<http://www.epson.fi>  
Hotline: 0201 552091

### FRANCE & DOM-TOM TERRITORY:

#### EPSON France S.A.

150 rue Victor Hugo BP 320  
92305 LEVALLOIS PERRET CEDEX  
Web Address:  
<http://www.epson.fr>  
Hotline: 0821017017

### GERMANY:

#### EPSON Deutschland GmbH

Otto-Hahn-Strasse 4 D-40670 Meerbusch  
Tel: +49-(0)2159-538 0  
Fax: +49-(0)2159-538 3000  
Web Address:  
<http://www.epson.de>  
Hotline: 01805 2341 10

### GREECE:

#### EPSON Italia s.p.a.

274 Kifisias Avenue -15232 Halandri Greece  
Tel: +30 210 6244314  
Fax: +30 210 68 28 615  
Email:  
[epson@information-center.gr](mailto:epson@information-center.gr)  
Web Address:  
[http://content.epson.it/about/int\\_services.htm](http://content.epson.it/about/int_services.htm)

### HUNGARY:

#### Epson Deutschland GmbH

Magyarorszagi Fiolkelep 1117 Budapest  
Inforpark setany 1.  
Hotline: 06 800 14 783  
E-mail: [infoline@epson.hu](mailto:infoline@epson.hu)  
Web Address:  
<http://www.epson.hu>

### IRELAND:

#### Epson (UK) Ltd.

Campus 100, Maylands Avenue  
Hemel Hempstead Herts HP2 7TJ  
U.K. Techn.  
Web Address:  
<http://www.epson.ie>  
Hotline: 01 679 9015

### ITALY:

#### EPSON Italia s.p.a.

Via M. Vigano de Vizzi, 93/95  
20092 Cinisello Balsamo (MI)  
Tel: +39 06. 660321  
Fax: +39 06. 6123622  
Web Address:  
<http://www.epson.it>  
Hotline: 02 26830058

### LATVIA:

#### EPSON Service Center Latvia

c/o ServiceNet LV  
Jelgavas 36  
1004 Riga  
Tel.: 00 371 746 0399  
Fax: 00 371 746 0299  
Web Address:  
<http://www.epson.lv>

### LITHUANIA:

#### EPSON Service Center Lithuania

c/o ServiceNet  
Gaiziunu 3  
50128 Kaunas  
Tel.: 00 370 37 400 160  
Fax: 00 370 37 400 161  
Web Address:  
<http://www.epson.lt>

### LUXEMBURG:

#### EPSON DEUTSCHLAND GmbH Branch office Belgium

Belgicastraat 4 - Keiberg  
B-1930 Zaventem  
Tel: +32 2/ 7 12 30 10  
Fax: +32 2/ 7 12 30 20  
Hotline: 0900 43010  
Web Address:  
<http://www.epson.be>

### MACEDONIAN:

#### DIGIT COMPUTER ENGINEERING

3 Makedonska brigada b.b upravna  
zgrada R. Konkar - 91000 Skopje Macedonia  
Tel: 00389 2 2463896  
Fax: 00389 2 2465294  
Web Address:  
[http://content.epson.it/about/int\\_services.htm](http://content.epson.it/about/int_services.htm)

### NETHERLANDS:

#### EPSON DEUTSCHLAND GmbH Branch office Netherland

J. Geesinkweg 501  
NL-1096 AX Amsterdam-  
Duivendrecht Netherlands  
Tel: +31 20 592 65 55  
Fax: +31 20 592 65 66  
Hotline: 0900 5050808  
Web Address:  
<http://www.epson.nl>

### NORWAY:

#### EPSON NORWAY

Lilleakerveien 4 oppgang 1A  
N-0283 Oslo NORWAY  
Hotline: 815 35 180  
Web Address:  
<http://www.epson.no>

**POLAND :**

**EPSON DEUTSCHLAND GmbH**  
**Branch Office Poland**  
 ul. Bokserska 66  
 02-690 Warszawa Poland  
 Hotline: (0) 801-646453  
 Web Address:  
<http://www.epson.pl>

**PORTUGAL :**

**EPSON Portugal**  
 R. Gregorio Lopes, n° 1514 Restelo 1400-195  
 Lisboa  
 Tel: 213035400  
 Fax: 213035490  
 Hotline: 707 222 000  
 Web Address:  
<http://www.epson.pt>

**ROMANIA :**

**EPSON Service Center Romania**  
 c/o MB Distribution 162, Barbu Vacarescu  
 Blvd., Sector 2  
 71422 Bucharest  
 Tel: 0040 21 231 7988 ext.103  
 Fax: 0040 21 230 0313  
 Web Address:  
<http://www.epson.ro>

**Russia :**

**EPSON CIS**  
 ul. Schepkina, 42, bldg 2a Moscow  
 Tel. +7 (495) 737-37-88  
 Fax: +7 (495) 777-03-57  
 Hotline:(800) 200-37-88  
 Web Address:  
<http://www.epson.ru>  
<http://www.support.epson.ru>

**SERBIA AND MONTENEGRO :**

**BS PROCESSOR d.o.o.**  
 Hazdi Nikole Zivkovicica 2  
 Beograd - 11000 - F.R. Jugoslavia  
 Tel: 00 381 11 328 44 88  
 Fax: 00 381 11 328 18 70  
 Web Address:  
[http://content.epson.it/about/int\\_services.htm](http://content.epson.it/about/int_services.htm)

**SLOVAKIA :**

**EPSON DEUTSCHLAND GmbH Branch**  
**Office Czech Republic**  
 Slavickova 1a  
 638 00 Brno  
 Hotline: 0850 111 429  
 (national costs)  
 Web Address:  
<http://www.epson.sk>

**SLOVENIA :**

**BIROTEHNA d.o.o.**  
 Smartinska 106  
 1000 Ljubljana Slovenja  
 Tel: 00 386 1 5853 410  
 Fax: 00386 1 5400130  
 Web Address:  
[http://content.epson.it/about/int\\_services.htm](http://content.epson.it/about/int_services.htm)

**SPAIN :**

**EPSON Iberica, S.A.**  
 Av. de Roma, 18-26  
 08290 Cerdanyola del valles  
 Barcelona  
 Tel: 93 582 15 00  
 Fax: 93 582 15 55  
 Hotline: 902 404142  
 Web Address:  
<http://www.epson.es>

**SWEDEN :**

**Epson Sweden**  
 Box 329 192 30 Sollentuna Sweden  
 Tel: 0771-400134  
 Web Address:  
<http://www.epson.se>

**SWITZERLAND :**

**EPSON DEUTSCHLAND GmbH**  
**Branch office Switzerland**  
 Riedmuehlestrasse 8 CH-8305 Dietlikon  
 Tel: +41 (0) 43 255 70 20  
 Fax: +41 (0) 43 255 70 21  
 Hotline: 0848448820  
 Web Address:  
<http://www.epson.ch>

**TURKEY :**

**TECPRO**  
 Sti. Telsizler mah. Zincirlidere cad.  
 No: 10 Kat 1/2 Kagithane 34410  
 Istanbul  
 Tel: 0090 212 2684000  
 Fax: 0090212 2684001  
 Web Address:  
<http://www.epson.com.tr>  
 Info: bilgi@epsonerisim.com  
 Web Address:  
<http://www.epson.tr>

**UK :**

**Epson (UK) Ltd.**  
 Campus 100, Maylands Avenue  
 Hemel Hempstead Herts HP2 7TJ  
 Tel: (01442) 261144  
 Fax: (01442) 227227  
 Hotline: 08704437766  
 Web Address:  
<http://www.epson.co.uk>

**AFRICA :**

Contact your dealer  
 Web Address:  
[http://www.epson.co.uk/welcome/welcome\\_africa.htm](http://www.epson.co.uk/welcome/welcome_africa.htm)  
 or  
<http://www.epson.fr/bienvenu.htm>

**SOUTH AFRICA :**

**Epson South Africa**  
 Grnd. Flr. Durham Hse, Block 6  
 Fourways Office Park  
 Cnr. Fourways Blvd. & Roos Str.  
 Fourways, Gauteng, South Africa.  
 Tel: +27 11 201 7741  
 / 0860 337766  
 Fax: +27 11 465 1542  
 Email: support@epson.co.za  
 Web Address:  
<http://www.epson.co.za>

**MIDDLE EAST :**

**Epson (Middle East)**  
 P.O. Box: 17383 Jebel Ali Free Zone Dubai  
 UAE(United Arab Emirates)  
 Tel: +971 4 88 72 1 72  
 Fax: +971 4 88 18 9 45  
 Email: supportme@epson.co.uk  
 Web Address:  
[http://www.epson.co.uk/welcome/welcome\\_africa.htm](http://www.epson.co.uk/welcome/welcome_africa.htm)

**< NORTH, CENTRAL AMERICA & CARIBBEANI ISLANDS >****CANADA:**

**Epson Canada, Ltd.**  
 3771 Victoria Park Avenue  
 Scarborough, Ontario  
 CANADA M1W 3Z5  
 Tel: 905-709-9475  
 or 905-709-3839  
 Web Address:  
<http://www.epson.com>

**COSTA RICA:**

**Epson Costa Rica, S.A.**  
 Dela Embajada Americana,  
 200 Sur y 300 Oeste  
 Apartado Postal 1361-1200 Pavas  
 San Jose, Costa Rica  
 Tel: (506) 210-9555  
 Web Address:  
<http://www.epson.co.cr>

**MEXICO:**

**Epson Mexico, S.A. de C.V.**  
 Boulevard Manuel Avila Camacho 389  
 Edificio 1 Conjunto Legaria  
 Col. Irrigacion, C.P. 11500  
 Mexico, DF  
 Tel: (52 55) 1323-2052  
 Web Address:  
<http://www.epson.com.mx>

**U. S. A.:**

**Epson America, Inc.**  
 3840 Kilroy Airport Way  
 Long Beach, CA 90806  
 Tel: 562-276-4394  
 Web Address:  
<http://www.epson.com>

< SOUTH AMERICA >

**ARGENTINA:**

**Epson Argentina S.A.**

Avenida Belgrano 964/970 Capital Federal  
1092, Buenos Aires, Argentina Tel: (54 11)  
5167-0300  
Web Address:  
<http://www.epson.com.ar>

**BRAZIL:**

**Epson Do Brasil Ltda.**

Av. Tucunare, 720  
Tambore Barueri,  
Sao Paulo, SP 0646-0020, Brazil  
Tel: (55 11) 4196-6100  
Web Address:  
<http://www.epson.com.br>

< ASIA & OCEANIA >

**AUSTRALIA:**

**EPSON AUSTRALIA PTYLIMITED**

3, Talavera Road, N.Ryde NSW 2113,  
AUSTRALIA  
Tel: 1300 361 054  
Web Address:  
<http://www.epson.com.au>

**CHINA:**

**EPSON (BEIJING) TECHNOLOGY  
SERVICE CO.,LTD.**

8F,A. The Chengjian Plaza NO.18  
Beitaipingzhuang Rd.,Haidian District,Beijing,  
China  
Zip code: 100088  
Tel: 010-82255566-606  
Fax: 010-82255123

**EPSON (BEIJING) TECHNOLOGY  
SERVICE CO.,LTD.SHANGHAI  
BRANCH PANYU ROAD SERVICE  
CENTER**

NO. 127 Panyu Road, Changning District,  
Shanghai China  
ZIP code: 200052  
Tel: 021-62815522  
Fax: 021-52580458

**EPSON (BEIJING) TECHNOLOGY  
SERVICE CO.,LTD.GUANGZHOU  
BRANCH**

ROOM 1405,1407 Baoli Plaza,NO.2 , 6th  
Zhongshan  
Road,Yuexiu District, Guangzhou  
Zip code: 510180  
Tel: 020-83266808  
Fax: 020- 83266055

**EPSON (BEIJING) TECHNOLOGY  
SERVICE CO.,LTD.CHENDU BRANCH**

ROOM2803B, A. Times Plaza, NO.2, Zongfu  
Road, Chengdu  
Zip code: 610016  
Tel: 028-86727703/04/05  
Fax: 028-86727702

**CHILE:**

**Epson Chile S.A.**

La Concepcion 322 Piso 3  
Providencia, Santiago,Chile  
Tel: (562) 484-3400  
Web Address:  
<http://www.epson.com.cl>

**COLOMBIA:**

**Epson Colombia Ltda.**

Diagonal 109, 15-49  
Bogota, Colombia  
Tel: (57 1) 523-5000  
Web Address:  
<http://www.epson.com.co>

**HONGKONG:**

**EPSON Technical  
Support Centre  
(Information Centre)**

Units 516-517, Trade Square,  
681 Cheung Sha Wan Road,  
Cheung Sha Wan, Kowloon,  
HONG KONG  
Tech. Hot Line: (852) 2827 8911  
Fax: (852) 2827 4383  
Web Address:  
<http://www.epson.com.hk>

**JAPAN:**

**SEIKO EPSON  
CORPORATION  
SHIMAUCHI PLANT**

VI Customer Support Group:  
4897 Shimauchi, Matsumoto-shi, Nagano-ken,  
390-8640 JAPAN  
Tel: 0263-48-5438  
Fax: 0263-48-5680  
Web Address:  
<http://www.epson.jp>

**KOREA:**

**EPSON KOREA CO., LTD.**

11F Milim Tower, 825-22 Yeoksam-dong,  
Gangnam-gu, Seoul,135-934 Korea  
Tel: 82-2-558-4270  
Fax: 82-2-558-4272  
Web Address:  
<http://www.epson.co.kr>

**MALAYSIA:**

**EPSON TRADING  
(MALAYSIA) SDN. BHD.**

3rd Floor, East Tower, Wisma Consplant 1  
No.2, Jalan SS 16/4,  
47500 Subang Jaya,  
Malaysia.  
Tel: 03 56 288 288  
Fax: 03 56 288 388  
or 56 288 399

**SINGAPORE:**

**EPSON SINGAPORE  
PTE. LTD.**

1 HarbourFront Place #03-02  
HarbourFront Tower One  
Singapore 098633.  
Tel: 6586 3111  
Fax: 6271 5088

**PERU:**

**Epson Peru S.A.**

Av. Del Parque Sur #400  
San Isidro, Lima, 27, Peru  
Tel: (51 1) 224-2336  
Web Address:  
<http://www.epson.com.pe>

**VENEZUELA:**

**Epson Venezuela S.A.**

Calle 4 con Calle 11-1  
Edf. Epson -- La Urbina Sur Caracas, Venezuela  
Tel: (58 212) 240-1111  
Web Address:  
<http://www.epson.com.ve>

**TAIWAN:**

**EPSON Taiwan  
Technology & Trading Ltd.**

14F.No. 7, Song Ren Road,  
Taipei, Taiwan, ROC.  
Tel: (02) 8786-6688  
Fax: (02) 8786-6633  
Web Address:  
<http://www.epson.com.tw>

**THAILAND:**

**EPSON (Thailand) Co.,Ltd.**

24th Floor, Empire Tower,  
195 South Sathorn Road, Yannawa, Sathorn,  
Bangkok 10120, Thailand.  
Tel: (02) 6700680 Ext. 310  
Fax: (02) 6070669  
Web Address:  
<http://www.epson.co.th>



Kaikki oikeudet pidätetään. Tämän julkaisun minkä tahansa osan jäljentäminen, tallentaminen tiedonhakujärjestelmään tai levittäminen missä muodossa tai millä tavalla tahansa, sähköisesti, mekaanisesti, valokopioimalla, tallentamalla tai muulla tavalla ilman Seiko Epson Corporationin kirjallista lupaa on kielletty. Emme vastaa tähän julkaisuun sisältyvän tiedon käytöstä. Emme myöskään vastaa tähän julkaisuun sisältyvän tiedon käytöstä aiheutuvista vahingoista.

Seiko Epson Corporation ja sen tytäryhtiöt eivät ole vastuussa tämän tuotteen ostajalle tai kolmansille osapuolille aiheutuvista vahingoista, menetyksistä, kustannuksista tai kuluista, jotka johtuvat: onnettomuudesta, tarkoituksenvastaisesta käytöstä, väärinkäytöstä tai tälle tuotteelle tehdyistä luvattomista muunnos-, korjaus- tai muutostöistä tai (ei koske Yhdysvaltoja) Seiko Epson Corporationin käyttö- ja huolto-ohjeiden noudattamatta jättämisestä.

Seiko Epson Corporation ei vastaa vahingoista tai ongelmista, jotka aiheutuvat minkä tahansa muun kuin Seiko Epson Corporationin alkuperäisen tai sen hyväksymän lisätarvikkeen tai kulutusosan käytöstä.

Tämän oppaan sisältöä saatetaan muuttaa tai päivittää ilman ilmoitusta.

Tässä julkaisussa käytetyt kuvat ja näytöt saattavat poiketa oman projektorisi kuvista ja näytöistä.

## **Tavaramerkit**

Windows Media- ja Windows-logo ovat Microsoft Corporationin tavaramerkkejä tai rekisteröityjä tavaramerkkejä Yhdysvalloissa ja muissa maissa.

XGA on International Business Machine Corporationin tavaramerkki tai rekisteröity tavaramerkki.

iMac on Apple Inc:n rekisteröity tavaramerkki.

Valmistettu Dolby Laboratoriesin lisenssillä. "Dolby", "Pro Logic" ja kaksois-D-symboli ovat Dolby Laboratoriesin tavaramerkkejä.

Manufactured under license under U.S. Patent #'s: 5,451,942; 5,956,674; 5,974,380; 5,978,762; 6,487,535 & other U.S. and worldwide patents issued & pending. DTS and DTS Digital Surround are registered trademarks and the DTS logos and Symbol are trademarks of DTS, Inc. © 1996-2007 DTS, Inc. All Rights Reserved.

DivX, DivX Ultra Certified, and associated logos are trademarks of DivX, Inc. and are used under license.

Pixelworks ja DNX ovat Pixelworks Inc:n tavaramerkkejä.

DVD Video -logo on tavaramerkki.

Epson kunnioittaa myös tässä mainitsemattomien tavaramerkkien tai rekisteröityjen tavaramerkkien omistajien oikeuksia.