

# Faxhandleiding

## **Uw fax instellen**

Informatie over de stroomtoevoer .....	3
Een telefoon of antwoordapparaat aansluiten .....	3
Faxfuncties instellen .....	4

## **Foto's of documenten faxen**

Originelen hanteren .....	10
Papier hanteren .....	10
Faxen verzenden .....	10
Faxen ontvangen .....	13
Instellingen voor verzenden en ontvangen .....	13
Rapporten afdrukken .....	15

## **Problemen oplossen**

Foutmeldingen .....	16
Problemen en oplossingen .....	16

## **Bijlage**

Belangrijke veiligheidsvoorschriften .....	17
Persoonlijke gegevens opgeslagen in het geheugen .....	18
Lijst met menu's in de faxmodus .....	19

## Waarschuwingen, voorzorgsmaatregelen en opmerkingen

Let bij het lezen van de instructies op de volgende aanduidingen:

 **Waarschuwing:** waarschuwingen moet u zorgvuldig in acht nemen om lichamelijk letsel te voorkomen.

 **Let op:** op voorzorgsmaatregelen moet u letten om schade aan het apparaat te voorkomen.

**Opmerking:** opmerkingen bevatten belangrijke informatie over de printer.

**Tip:** tips bevatten handige aanwijzingen voor het gebruik van de printer.

## Auteursrechten

Niets uit deze uitgave mag worden vervoelvoudigd, opgeslagen in een geautomatiseerd gegevensbestand of openbaar worden gemaakt, in enige vorm of op enige wijze, hetzij elektronisch, mechanisch, door fotokopieën, opnamen of op enige andere manier, zonder voorafgaande schriftelijke toestemming van Seiko Epson Corporation. De hierin beschreven informatie is alleen bedoeld voor gebruik bij dit apparaat. Epson is niet verantwoordelijk voor het gebruik van deze informatie bij andere printers.

Seiko Epson Corporation noch zijn filialen kunnen verantwoordelijk worden gesteld door de koper van dit product of derden voor schade, verlies, kosten of uitgaven die de koper of derden oplopen ten gevolge van al dan niet foutief gebruik of misbruik van dit product of onbevoegde wijzigingen, reparaties of veranderingen aan dit product, of (met uitzondering van de VS) het zich niet strikt houden aan de gebruiks- en onderhoudsvoorschriften van Seiko Epson Corporation.

Seiko Epson Corporation kan niet aansprakelijk worden gesteld voor schade of problemen voortvloeiend uit het gebruik van andere dan originele onderdelen of verbruiksgoederen kenbaar als Original Epson Products of Epson Approved Products by Seiko Epson Corporation.

Seiko Epson Corporation kan niet aansprakelijk worden gesteld voor schade voortvloeiende uit elektromagnetische storingen die plaatsvinden door het gebruik van andere interfacekabels dan kenbaar als Epson Approved Products by Seiko Epson Corporation.

EPSON<sup>®</sup> is een gedeponeerde handelsmerk en EPSON STYLUS<sup>™</sup> en Exceed Your Vision zijn handelsmerken van Seiko Epson Corporation.

**Algemene kennisgeving:** andere productnamen vermeld in deze uitgave dienen uitsluitend ter identificatie en kunnen handelsmerken zijn van hun respectievelijke eigenaars. Epson maakt geen enkele aanspraak op enige rechten op deze handelsmerken.

# Uw fax instellen

Met dit product kunt u faxberichten verzenden door faxnummers in te voeren of nummers te selecteren van een snelkieslijst/groepskieslijst. U kunt de informatie in de faxkop aanpassen en verschillende instellingen selecteren voor het afdrukken van rapporten en voor verzending en ontvangst. U kunt het product ook zo instellen dat faxen automatisch worden ontvangen, of dat er om een bevestiging wordt gevraagd voordat er een fax wordt ontvangen.

## Informatie over de stroomtoevoer

### De stroom uitschakelen

Wanneer de stroom wordt uitgeschakeld, worden de volgende gegevens die in het tijdelijke geheugen van de printer zijn opgeslagen, gewist.

- Gegevens over ontvangen faxen
- Gegevens opgeslagen in **Delayed Fax (Fax later verz.)**
- Gegevens die via nummerherhaling worden verzonden

Wanneer de stroom lange tijd uitgeschakeld blijft, kan bovendien de klok worden uitgeschakeld. Dit kan onregelmatigheden veroorzaken. Controleer de klok wanneer u de stroom weer inschakelt.

### Energiebesparing

Na 13 minuten inactiviteit wordt het scherm zwart om energie te besparen. Druk op een willekeurige knop (behalve **On**) om terug te keren naar het laatst weergegeven scherm. Zie ook "Automatische inschakeling na een stroomuitval" in de *Basishandleiding*.

## Een telefoon of antwoordapparaat aansluiten

Volg de onderstaande stappen om het apparaat op een telefoonlijn/ISDN-lijn aan te sluiten en om een telefoon/antwoordapparaat voor de ontvangst van normale telefoongesprekken op dezelfde telefoonlijn/ISDN-lijn aan te sluiten.

### De telefoonlijn aansluiten

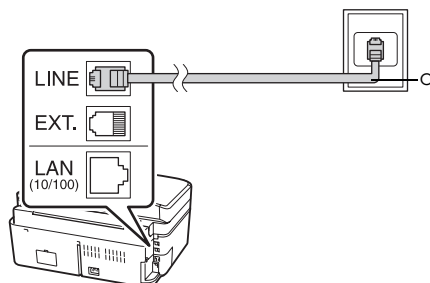

a Telefoonaansluiting aan de muur

### De telefoon aansluiten op een antwoordapparaat

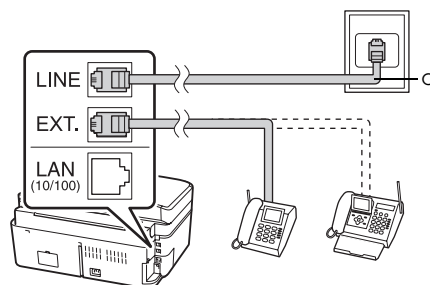

a Telefoonaansluiting aan de muur

## DSL aansluiten

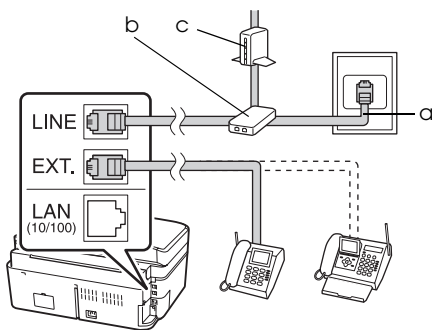

a	Telefoonaansluiting aan de muur
b	Splitter
c	DSL-modem

Raadpleeg de documentatie bij uw DSL-modem.

## ISDN aansluiten (één telefoonnummer)

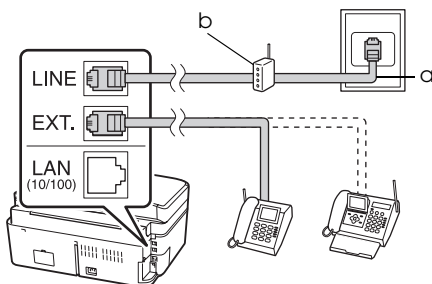

a	ISDN-aansluiting aan de muur
b	Terminaladapter of ISDN-router

Raadpleeg de documentatie bij uw terminaladapter of ISDN-router.

## ISDN aansluiten (twee telefoonnummers)

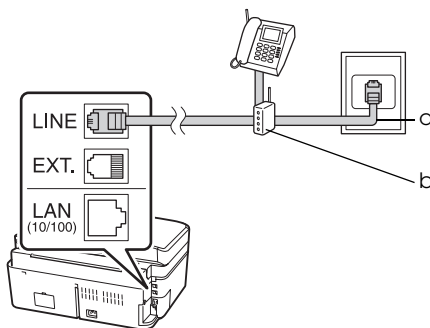

a	ISDN-aansluiting aan de muur
b	Terminaladapter of ISDN-router

Raadpleeg de documentatie bij uw terminaladapter of ISDN-router.

## Faxfuncties instellen

Voordat u faxen gaat verzenden of ontvangen, kunt u een faxkop maken, uw faxvoorkeuren selecteren en een lijst instellen van snelkiesnummers/groeps Kiesnummers of van faxnummers die u regelmatig gebruikt.

### De landselectie controleren

Voordat u het apparaat in gebruik neemt, moet u het land selecteren waar u het product gebruikt.

1. Druk op ◀ of ▶ om **Setup (Inst.)** te selecteren en druk vervolgens op **OK**.
2. Druk op ◀ of ▶ om **Printer Setup (Printer inst.)** te selecteren en druk vervolgens op **OK**.

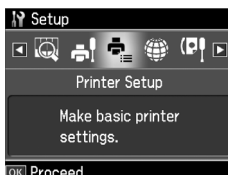

3. Druk op ▲ of ▼ om **Country/Region (Land)** te selecteren en druk vervolgens op **OK**.
4. Wanneer u het land wilt wijzigen, kunt u met ▲ of ▼ het land selecteren.
5. Druk op **OK**. Er verschijnt een informatiescherm.
6. Selecteer **Yes (Ja)** om het land te wijzigen en druk vervolgens op **OK**.

**Opmerking:**

- Wanneer u de wijziging van het land wilt annuleren, selecteert u **No (Nee)** en drukt u vervolgens op **OK**.
- Wanneer u het land wijzigt, worden de faxinstellingen teruggezet op de standaardwaarden.

7. Druk op **Home** om terug te keren naar het eerste scherm.

**De ontvangstmodus omschakelen**

Wanneer er een telefoon met een antwoordapparaat is aangesloten, kunt u de antwoordtijd voor de telefoon en het apparaat instellen en wordt er een verbinding tot stand gebracht nadat de andere partij (fax of beller) heeft gereageerd. Wanneer er een fax binnenkomt, kunt u het apparaat zo instellen dat deze automatisch wordt ontvangen.

**Opmerking:**

**Rings to Answer (Belsignalen)** is mogelijk niet beschikbaar of heeft een ander waardenbereik, afhankelijk van het land.

1. Druk op ◀ of ▶ om **Setup (Inst.)** te selecteren en druk vervolgens op **OK**.
2. Druk op ◀ of ▶ om **Fax setting (Faxinstell.)** te selecteren en druk vervolgens op **OK**.
3. Druk op ▲ of ▼ om **Communication (Communicatie)** te selecteren en druk vervolgens op **OK**.
4. Druk op ▲ of ▼ om **Rings to Answer (Belsignalen)** te selecteren en druk vervolgens op ▶.
5. Druk op ▲ of ▼ om het aantal belsignalen te wijzigen en druk vervolgens op **OK**.

6. Stel het aantal belsignalen voordat het antwoordapparaat opneemt, in op een lagere waarde dan de instelling voor **Rings to Answer (Belsignalen)**. Zie de documentatie bij de telefoon voor de instelmethode.
7. Druk op  [Auto Answer/Space] om de modus voor automatische beantwoording in te schakelen.
8. Druk op **OK**.
9. Druk op **Home** om terug te keren naar het eerste scherm.

Gebruik bijvoorbeeld de volgende procedure als **Rings to Answer (Belsignalen)** is ingesteld op vijf, en het antwoordapparaat op vier.

**Wanneer de telefoon vóór het vierde belsignaal wordt opgenomen, of wanneer het antwoordapparaat bij het vierde belsignaal opneemt**

Als het signaal afkomstig is van een fax, wordt automatisch verbinding gemaakt met dit apparaat en wordt de fax ontvangen.
Als het signaal afkomstig is van een normale telefoon, kan de telefoon op normale wijze worden gebruikt of kan de beller een bericht inspreken op het antwoordapparaat.

**Wanneer het vijfde belsignaal klinkt en de aangesloten telefoon geen antwoordapparaat heeft, of het antwoordapparaat is uitgeschakeld**

Het apparaat brengt een verbinding tot stand met de telefoonlijn. Wanneer het signaal afkomstig is van een fax, wordt de fax ontvangen en afgedrukt.
Het apparaat brengt een verbinding tot stand met de telefoonlijn. Wanneer het signaal afkomstig is van een beller, wordt nog steeds de faxmodus ingeschakeld.

**Opmerking:**





- Wanneer wordt begonnen met de automatische ontvangst van een fax, wordt de lijn van de telefoon naar het apparaat overgeschakeld en wordt de telefoon uitgeschakeld. Leg bij ontvangst van een fax de haak weer op het toestel en wacht totdat de fax binnen is.

- Wanneer de modus Auto Answer op Off (Uit) staat, kunt u handmatig faxen ontvangen door de telefoon op te nemen. (➔ "Handmatig faxen ontvangen" op pagina 13)

## Gebruik van het bedieningspaneel in de faxmodus

Wanneer u faxnummers en tekens invoert in de faxmodus, kunt u behalve de cijfertoetsen ook de volgende toetsen gebruiken.

### Faxnummer invoeren

	Hiermee verplaatst u de cursor naar links of naar rechts.
 [Auto Answer/Space]	Hiermee voegt u een spatie in of verplaatst u de cursor één teken naar rechts.
 [Speed Dial/Group Dial/Backspace]	Hiermee verwijdert u een teken of verplaatst u de cursor één teken naar links.
 [Redial/Pause]	Hiermee voegt u een pauze (-) in en verplaatst u de cursor één teken naar rechts.

### Tekens invoeren

	Hiermee verplaatst u de cursor naar links of naar rechts.
 [Auto Answer/Space]	Hiermee voegt u een spatie in of verplaatst u de cursor één teken naar rechts.
 [Speed Dial/Group Dial/Backspace]	Hiermee verwijdert u een teken of verplaatst u de cursor één teken naar links.

## Een faxkop maken

Voordat u faxen gaat verzenden of ontvangen, kunt u een faxkop maken door informatie toe te voegen zoals uw naam of telefoonnummer.

### Faxkopgegevens invoeren

1. Druk op ◀ of ▶ om **Setup (Inst.)** te selecteren en druk vervolgens op **OK**.
2. Druk op ◀ of ▶ om **Fax setting (Faxinstell.)** te selecteren en druk vervolgens op **OK**.



3. Druk op ▲ of ▼ om **Header (Kop)** te selecteren en druk vervolgens op **OK**.
4. Selecteer **Fax Header (Kopregel)** en druk vervolgens op **OK**. Het scherm voor invoer van de kopregel verschijnt.

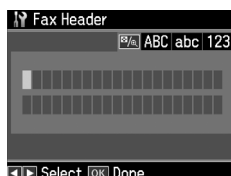

5. Met het numerieke toetsenbord en andere knoppen op het bedieningspaneel kunt u de kopgegevens invoeren (➔ "Gebruik van het bedieningspaneel in de faxmodus" op pagina 6). U kunt maximaal 40 tekens invoeren.
6. Druk op **OK**. U keert terug naar **Header (Kop)**.

### Uw telefoonnummer instellen

Na het invoeren van de kopregel kunt u de instellingen voor telefoonnummers configureren of wijzigen.

1. Druk eenmaal op ▼ om **Your Phone Number (Uw telefoonnummer)** te selecteren in het menu Header (Kop) en druk vervolgens op **OK**. Het scherm voor invoer van het telefoonnummer verschijnt.

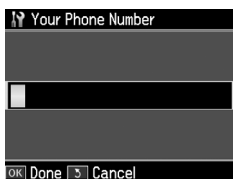

2. Met het numerieke toetsenbord en andere knoppen op het bedieningspaneel kunt u het telefoonnummer invoeren (➔ "Gebruik van het bedieningspaneel in de faxmodus" op pagina 6). U kunt maximaal 20 tekens invoeren.

#### Opmerking:

Wanneer u uw telefoonnummer invoert, werkt de knop "\*" niet en functioneert de knop "#" als "+" (voor internationale telefoongesprekken).

3. Druk op **OK**. U keert terug naar **Header (Kop)**.
4. Druk op **Home** om terug te keren naar het eerste scherm.

## Datum en tijd instellen

Als u de datum en tijd nog niet hebt ingesteld of als u de instellingen wilt wijzigen, kunt u dit doen in het menu Printer Setup (Printer inst.).

1. Druk op ◀ of ▶ om **Setup (Inst.)** te selecteren en druk vervolgens op **OK**.
2. Druk op ◀ of ▶ om **Printer Setup (Printer inst.)** te selecteren en druk vervolgens op **OK**.
3. Druk op ▲ of ▼ om **Date/Time (Dat./Tijd)** te selecteren en druk vervolgens op **OK**.

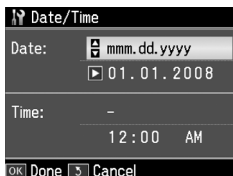

4. Druk op ▲ of ▼ om de datumindeling te selecteren en druk vervolgens op ▶.
5. Wijzig de tijd met het numerieke toetsenbord.
6. Druk op ▲ of ▼ om de 12-uurs- of 24-uursindeling te selecteren en druk vervolgens op ▶.
7. Wijzig de tijd met het numerieke toetsenbord.
8. Wanneer u de indeling 12h hebt geselecteerd, selecteert u nu AM of PM met ▲ of ▼.
9. Druk op **OK**. U keert terug naar **Date/Time (Dat./tijd)**.
10. Druk op **Home** om terug te keren naar het eerste scherm.

#### Opmerking:

Als u de zomertijd wilt selecteren, zet u **Daylight Saving Time (Zomertijd)** op **On (Aan)**.

## De lijst met snelkiesnummers instellen

U kunt een lijst maken met maximaal 60 faxnummers die u als snelkiesnummers wilt instellen, zodat u deze snel kunt selecteren bij het faxen. U kunt ook de namen van de ontvangers toevoegen en u kunt de lijst met snelkiesnummers afdrukken.

### Een nieuwe lijst met snelkiesnummers maken

1. Druk op ◀ of ▶ om **Setup (Inst.)** te selecteren en druk vervolgens op **OK**.
2. Druk op ◀ of ▶ om **Fax setting (Faxinstell.)** te selecteren en druk vervolgens op **OK**.

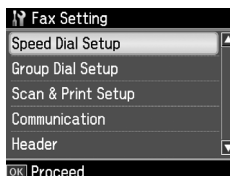

3. Druk op **OK** om **Speed Dial Setup (Snelkiezen inst.)** te selecteren.

4. Selecteer **Create (Maken)** en druk vervolgens op **OK**. U ziet de beschikbare snelkiesnummers.

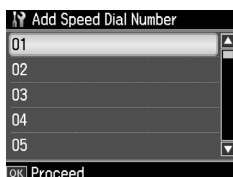

5. Selecteer of typ het snelkiesnummer dat u wilt registreren. U kunt maximaal 60 nummers registreren.
6. Druk op **OK**.
7. Met het numerieke toetsenbord en andere knoppen op het bedieningspaneel kunt u een telefoonnummer invoeren (➔ “Gebruik van het bedieningspaneel in de faxmodus” op pagina 6). U kunt maximaal 64 tekens invoeren.
8. Druk op **OK**.
9. Met het numerieke toetsenbord en andere knoppen op het bedieningspaneel kunt u een naam invoeren als aanduiding voor het snelkiesnummer (➔ “Gebruik van het bedieningspaneel in de faxmodus” op pagina 6). U kunt maximaal 30 tekens invoeren.
10. Druk op **OK**. U keert terug naar **Create (Maken)**.
11. Druk op **OK** en herhaal stap 5 tot en met 10 als u nog een snelkiesnummer wilt instellen.
12. Druk op **Home** om terug te keren naar het eerste scherm.

## Snelkiesnummers bewerken

1. Selecteer **Edit (Bew.)** in het menu Speed Dial Setup (Snelkiezen inst.) en druk vervolgens op **OK**. De geregistreerde snelkiesnummers worden weergegeven.

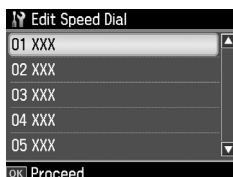

2. Selecteer of typ het snelkiesnummer dat u wilt bewerken en druk vervolgens op **OK**.
3. Met het numerieke toetsenbord en andere knoppen op het bedieningspaneel kunt u het telefoonnummer wijzigen (➔ “Gebruik van het bedieningspaneel in de faxmodus” op pagina 6).
4. Druk op **OK**.
5. Met het numerieke toetsenbord en andere knoppen op het bedieningspaneel kunt u de naam voor het snelkiesnummer wijzigen (➔ “Gebruik van het bedieningspaneel in de faxmodus” op pagina 6).
6. Druk op **OK**. U keert terug naar **Speed Dial Setup (Snelkiezen inst.)**.
7. Druk op **Home** om terug te keren naar het eerste scherm.

## Snelkiesnummers verwijderen

1. Selecteer **Delete (Verw.)** in het menu Speed Dial Setup (Snelkiezen inst.) en druk vervolgens op **OK**. De geregistreerde snelkiesnummers worden weergegeven.

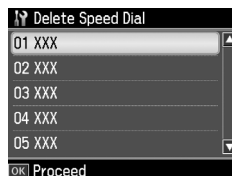

2. Selecteer of typ het snelkiesnummer dat u wilt verwijderen en druk vervolgens op **OK**.
  3. Er verschijnt een bevestigingsbericht. Selecteer **Yes (Ja)** om het nummer te verwijderen en druk vervolgens op **OK**. U keert terug naar **Speed Dial Setup (Snelkiezen inst.)**.
- Opmerking:**  
Wanneer u de verwijdering van het nummer wilt annuleren, selecteert u **No (Nee)** en drukt u vervolgens op **OK**.
4. Druk op **Home** om terug te keren naar het eerste scherm.



## De lijst met groeps kiesnummers instellen

Met de groeps kieslijst kunt u gemakkelijk hetzelfde faxbericht naar meerdere faxnummers verzenden.

Voordat u een groeps kiesnummer maakt, moet u een faxnummer eerst registreren als snel kiesnummer. U kunt maximaal 60 nummers registreren als snel kiesnummers en groeps kiesnummers.

### Een nieuwe lijst met groeps kiesnummers maken

1. Druk op ◀ of ▶ om **Setup (Inst.)** te selecteren en druk vervolgens op **OK**.
2. Druk op ◀ of ▶ om **Fax setting (Faxinstell.)** te selecteren en druk vervolgens op **OK**.
3. Druk op ▼ om **Group Dial Setup (Groepskiezen inst.)** te selecteren en druk vervolgens op **OK**.
4. Selecteer **Create (Maken)** en druk vervolgens op **OK**. U ziet de beschikbare groeps kiesnummers.

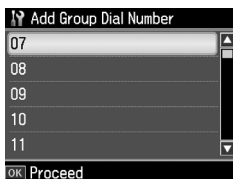

5. Selecteer of typ het groeps kiesnummer dat u wilt registreren.
6. Druk op **OK**. Op het scherm wordt **Enter Name (Naam inv.)** weergegeven.
7. Druk op de toetsen op het numerieke toetsenbord om een naam voor het groeps kiesnummer in te voeren (maximaal 30 tekens). Gebruik de cijfertoesen om letters van A tot Z (in hoofdletters of kleine letters), cijfers van 0 tot 9 en verschillende symbolen in te voeren.
8. Druk op **OK**.
9. Druk op ▲ of ▼ om het snel kiesnummer te selecteren dat u in de groeps kieslijst wilt registreren.
10. Druk op ▶ om het snel kiesnummer aan de groeps kieslijst toe te voegen.

### Opmerking:

Druk op ◀ om het toevoegen van het geselecteerde snel kiesnummer te annuleren.

11. Herhaal stap 9 en 10 om nog meer snel kiesnummers aan de groeps kieslijst toe te voegen. U kunt maximaal 30 snel kiesnummers registreren in een groeps kieslijst.
12. Druk op **OK** om de groeps kieslijst te voltooien.
13. Druk op **Home** om terug te keren naar het eerste scherm.

### Groeps kiesnummers bewerken

1. Selecteer **Edit (Bew.)** in het menu **Group Dial Setup (Groepskiezen inst.)** en druk vervolgens op **OK**. U ziet de beschikbare groeps kiesnummers.
2. Selecteer of typ het groeps kiesnummer dat u wilt bewerken.
3. Herhaal stap 6 tot en met 13 in het vorige gedeelte om de groeps kieslijst te bewerken.

### Groeps kiesnummers verwijderen

1. Selecteer **Delete (Verw.)** in het menu **Group Dial Setup (Groepskiezen inst.)** en druk vervolgens op **OK**. U ziet de beschikbare groeps kiesnummers.
2. Selecteer of typ het groeps kiesnummer dat u wilt verwijderen en druk vervolgens op **OK**.
3. Er verschijnt een bevestigingsbericht. Selecteer **Yes (Ja)** om het nummer te verwijderen en druk vervolgens op **OK**.

### Opmerking:

Wanneer u de verwijdering van het nummer wilt annuleren, selecteert u **No (Nee)** en drukt u vervolgens op **OK**.

4. Druk op **Home** om terug te keren naar het eerste scherm.

# Foto's of documenten faxen

## Originelen hanteren

Bij het faxen kunt u de automatische documenttoevoer of de glasplaat selecteren. Zie "Originelen in de automatische documententoevoer plaatsen" en "Originelen op de glasplaat plaatsen" in de *Basishandleiding*.

## Papier hanteren

Zorg er voordat u faxen gaat ontvangen voor dat er gewoon papier van A4-formaat in de papierinvoer is geplaatst. Zie "Papier laden" in de *Basishandleiding*. Zorg er ook voor dat de instelling Auto Reduction (Autom. verkl.) is ingesteld op **On (Aan)** (→ "Instellingen voor verzenden en ontvangen" op pagina 13).

### Opmerking:

Wanneer de pagina's van het binnenkomende faxbericht groter zijn dan A4-formaat, wordt de fax ofwel verkleind zodat deze op de pagina past, ofwel op meerdere pagina's afgedrukt, afhankelijk van de instelling voor Auto Reduction (Autom. verkl.).

## Faxen verzenden

Leg voordat u een fax verzendt uw origineel in de automatische documenttoevoer of op de glasplaat. Verzond vervolgens de fax door een faxnummer in te voeren, het vorige faxnummer te herhalen of een nummer te selecteren in de snelkieslijst.

### **Een faxnummer invoeren of herhalen**

1. Druk op **Home** om **Fax** te selecteren en druk vervolgens op **OK**.

#### Opmerking:

Wanneer u uw origineel in de automatische documenttoevoer legt, verschijnt het pictogram .

2. Voer met de toetsen op het numerieke toetsenbord het faxnummer in. U kunt maximaal 64 cijfers invoeren.

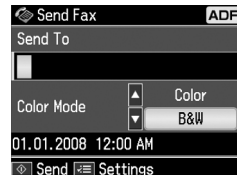

Druk op  [Redial/Pause] als u het laatst gebruikte faxnummer wilt herhalen. U hoeft dan geen faxnummer in te voeren. Het laatst gebruikte faxnummer wordt op het display weergegeven.

### Opmerking:

- Wanneer u de Color Mode (Kleurmodus) wilt wijzigen, drukt u op **▲** of **▼** om **Color (Kleur)** of **B&W (Z/W)** te selecteren.
- Wanneer u resolutie of contrast wilt wijzigen, drukt u op **Menu**. Wanneer **Fax Send Setting (Faxverzendinginst.)** verschijnt, drukt u op **OK**. Druk op **▲** of **▼** om de instelling te selecteren die u wilt wijzigen en druk vervolgens op **►**. U kunt deze instellingen instellen of wijzigen.
- U kunt ook de tijd instellen waarop u uw fax wilt verzenden (→ "Verzendtimer" op pagina 12)

3. Druk op **OK**. U ziet het scherm met verzendinformatie.
4. Druk op **Start**.

### Opmerking:

- Kleurenfaxen kunnen niet in het geheugen worden opgeslagen. De printer kiest het faxnummer en faxt het document in real-time.
- Als het faxapparaat van de ontvanger alleen in zwart-wit afdrukt, worden de faxgegevens automatisch in zwart-wit verzonden, ongeacht of u **Color (Kleur)** of **B&W (Z/W)** hebt geselecteerd.
- Als u het faxen wilt annuleren, drukt u op **Stop/Clear**.

5. Als u de glasplaat gebruikt, wordt dit scherm weergegeven nadat het origineel is gescand.

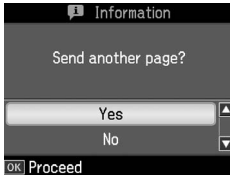

Wanneer u nog een pagina wilt faxen, drukt u op ▲ of ▼ om **Yes (Ja)** te selecteren. Open het deksel, verwijder uw eerste origineel, plaats uw volgende origineel en sluit het deksel. Druk vervolgens op **OK** om de volgende pagina te faxen. Herhaal deze stappen om nog meer pagina's te faxen.

Wanneer u geen andere pagina meer hoeft te faxen, drukt u op ▲ of ▼ om **No (Nee)** te selecteren.

### Opmerking:

- ❑ Als het faxnummer bezet is of er een ander probleem met de verbinding optreedt, wordt op het scherm informatie over de nummerherhaling weergegeven en kiest het apparaat het nummer na één minuut opnieuw. Wacht op de herhaling of druk op [Redial/Pause] tijdens het aftellen voor de nummerherhaling om het nummer direct te herhalen.
- ❑ De documenten die tot zover zijn gescand, worden na 20 seconden verzonden.

## Een faxnummer snelkiezen of groepskiezen

1. Druk op **Home** om **Fax** te selecteren en druk vervolgens op **OK**.
2. Druk op [Speed Dial/Group Dial/Backspace] om **Speed Dial List (Snelkieslijst)** of **Group Dial List (Groepskieslijst)** te selecteren.
3. Druk op ▲ of ▼ om het snelkiesnummer te selecteren waarnaar u wilt verzenden en druk vervolgens op **OK**.

Druk op **OK**. U ziet het scherm met verzendinginformatie.

4. Herhaal stap 4 en 5 uit het vorige gedeelte om de fax te verzenden.

### Opmerking:

Als u de groepskieslijst gebruikt, is alleen B&W (Z/W) beschikbaar.

## Verzenden naar meerdere nummers

U kunt gemakkelijk hetzelfde faxbericht naar meerdere faxnummers verzenden via snelkiezen/groepskiezen of door een telefoonnummer in voeren. U kunt naar maximaal 30 telefoonnummers verzenden.

1. Druk op **Home** om **Fax** te selecteren en druk vervolgens op **OK**.
2. Druk op **Menu**.
3. Druk op om **Broadcast Fax (Groepsfax)** te selecteren en druk vervolgens op **OK**. Wanneer u het telefoonnummer niet rechtstreeks hoeft in te voeren, gaat u naar stap 6.
4. Druk op om telefoonnummers toe te voegen via het numerieke toetsenbord.
5. Druk op **OK**. Wanneer u nog een telefoonnummer wilt toevoegen, drukt u op ▼ en herhaalt u vervolgens stap 4 tot 5.
6. Druk op [Speed Dial/Group Dial/Backspace] om het menu **Speed Dial List (Snelkieslijst)** te selecteren. Wanneer u de snelkieslijst niet wilt gebruiken, gaat u naar stap 8.
7. Druk op ▲ of ▼ om een snelkiesnummer te selecteren en druk vervolgens op om telefoonnummers toe te voegen. Het onderstaande scherm verschijnt. Herhaal deze stappen om een ander snelkiesnummer toe te voegen.

### Opmerking:

Druk op om het toevoegen van het snelkiesnummer te annuleren.

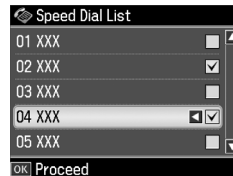

- Druk op [Speed Dial/Group Dial/Backspace] om het menu Group Dial List (Groepskieslijst) te selecteren. Wanneer u de groepskieslijst niet wilt gebruiken, gaat u naar stap 10.
- Druk op of om een groepskiesnummer te selecteren en druk vervolgens op om telefoonnummers toe te voegen. Het onderstaande scherm verschijnt. Herhaal deze stappen om een ander snelkiesnummer toe te voegen.

### Opmerking:

Druk op om het toevoegen van het groepskiesnummer te annuleren.

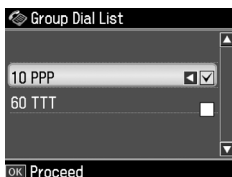

- Druk op **OK**. Er verschijnt een bevestigingsbericht. Druk op **Back** en herhaal stap 4 tot 10 wanneer u het groepskiesnummer wilt wijzigen.

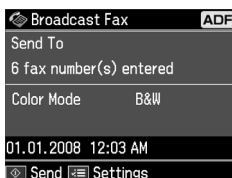

### Opmerking:

U kunt de kleurenmodus niet wijzigen wanneer u groepsfaxen verzendt.

- Voer stap 4 en 5 onder "Een faxnummer invoeren of herhalen" op pagina 10 uit.

### Opmerking:

Wanneer u groepsfaxen verzendt, is alleen B&W (Z/W) beschikbaar.

## Verzendtimer

U kunt opgeven op welk tijdstip u de fax wilt verzenden.

- Voer stap 1 en 2 onder "Een faxnummer invoeren of herhalen" uit ( "Een faxnummer invoeren of herhalen" op pagina 10). U kunt ook faxnummers selecteren met snelkieslijsten of groepskieslijsten.

- Druk op **Menu** om **Fax Send Settings (Faxverzendinginst.)** weer te geven en druk vervolgens op **OK**.
- Druk op of om **Delayed Fax (Fax later verz.)** te selecteren en druk vervolgens op .
- Druk op of om **On (Aan)** te selecteren en druk vervolgens op .
- Stel het tijdstip in waarop u de fax wilt verzenden en druk vervolgens op **OK**.
- U keert terug naar **Fax Send Settings (Faxverzendinginst.)** en drukt vervolgens op **OK**.

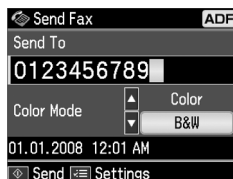

- Druk op **Start** om een fax te reserveren.

Wanneer de fax is gescand, wordt deze op het door u opgegeven tijdstip verzonden.

### Opmerking:

Als u het faxen op het opgegeven tijdstip wilt annuleren, drukt u op **Stop/Clear**.

## Faxen verzenden met het aangesloten telefoontoestel

Wanneer uw telefoontoestel op het apparaat is aangesloten, kunt u faxen verzenden nadat er een verbinding tot stand is gebracht.

- Leg uw origineel in de automatische documenttoevoer of op de glasplaat.
- Kies een nummer via het telefoontoestel dat op de printer is aangesloten. Het onderstaande scherm verschijnt.

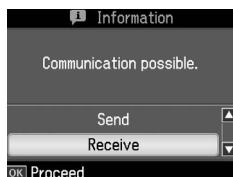

3. Selecteer **Send (Verz.)** en druk vervolgens op **OK**.
4. Voer stap 4 en 5 onder Faxen verzenden uit (➔ “Een faxnummer invoeren of herhalen” op pagina 10).
5. Leg de hoorn van het telefoontoestel op de haak.

**Opmerking:**

Als u het faxen wilt annuleren, drukt u op **Stop/Clear**.

## Faxen ontvangen

U kunt op drie manieren faxen ontvangen.

### Automatisch faxen ontvangen

In de modus Auto Answer ontvangt het apparaat automatisch faxberichten en drukt deze af.

1. Plaats gewoon papier van A4-formaat in de papiertoevoer.
2. Druk op **Auto [Auto Answer/Space]** om de modus Auto Answer in te schakelen.

### Handmatig faxen ontvangen

Wanneer uw telefoontoestel op het apparaat is aangesloten en de modus Auto Answer is uitgeschakeld, kunt u faxgegevens ontvangen nadat er een verbinding tot stand is gebracht.

1. Plaats gewoon papier van A4-formaat in de papiertoevoer.
2. Wanneer de telefoon overgaat, neemt u de hoorn op van het toestel dat op de printer is aangesloten. Het onderstaande scherm verschijnt.

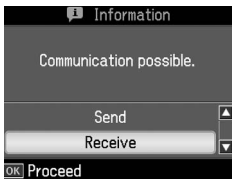

3. Selecteer **Receive (Ontv.)** en druk vervolgens op **OK**.
4. Druk op **Start** om de fax te ontvangen en leg de telefoon vervolgens weer op de haak.
5. Druk op **OK** om uw faxen af te drukken.

## Faxen ontvangen via een faxinformatieservice (Polling)

Deze functie wordt gebruikt om informatie op te halen die is opgeslagen op de faxmachine van derden. De functie is uitsluitend beschikbaar wanneer u de faxinformatieservice gebruikt.

1. Plaats gewoon papier van A4-formaat in de papiertoevoer.
2. Druk op **Home** om **Fax** te selecteren en druk vervolgens op **OK**.
3. Druk op **Menu**. De tekst **Fax Send Settings (Faxverzending)** verschijnt.
4. Druk tweemaal op **Poll to Receive (Polling)** te selecteren en druk vervolgens op **OK**.

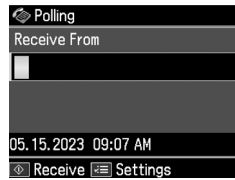

5. Voer het faxnummer van de andere partij in. U kunt ook faxnummers invoeren met **Speed Dial** of **Redial**.
6. Druk op **Start** om de transmissie te starten.

## Instellingen voor verzenden en ontvangen

Dit apparaat is ingesteld voor verzending en ontvangst van faxen met de volgende standaardinstellingen.



Instelling en opties	Beschrijving
<b>Resolution (Resolutie)</b>	<b>Standard (Standaard)</b> (standaardinstelling), <b>Fine (Fijn)</b> , <b>Photo (Foto)</b>
	Hiermee wordt de resolutie ingesteld voor het lezen van documenten en voor afdrucken.



Instelling en opties	Beschrijving
<b>Contrast</b>	<b>±0</b> (standaardinstelling), <b>+4 tot -4</b>
	Hiermee wordt het contrast ingesteld voor het lezen van documenten en voor afdrukken.
<b>Auto Reduction (Autom. verkl.)</b>	<b>On (Aan)</b> (standaardinstelling), <b>Off (Uit)</b>
	Geeft aan of grote binnenkomende faxen worden verkleind zodat ze op papier van A4-formaat passen, of dat ze op het oorspronkelijke formaat op meerdere vellen worden afgedrukt.
<b>Last Transmission Report (Rapport laatste verz.)</b>	<b>Off (Uit), On Error (Bij fout)</b> (standaardinstelling), <b>On Send (Bij vrz)</b>
	Geeft aan of het apparaat wel of geen rapport afdruckt voor uitgaande faxberichten, en wanneer dit wordt afgedrukt. Selecteer <b>Off (Uit)</b> om geen rapporten af te drukken, selecteer <b>On Error (Bij fout)</b> om alleen rapporten af te drukken als er een fout optreedt, of selecteer <b>On Send (Bij vrz)</b> om een rapport af te drukken voor elke fax die u verzendt.

Instelling en opties	Beschrijving
<b>Dial Mode (Kiesmodus)</b>	<b>Tone (Toon)</b> (standaardinstelling), <b>Pulse (Puls)</b> Mogelijk wordt deze instelling niet weergegeven. Dit is afhankelijk van het land.
	Hier wordt het type telefoonsysteem aangeduid waarop u het apparaat hebt aangesloten.
<b>DRD</b>	<b>All</b> (standaardinstelling), <b>Single (Eén), Double (Twee), Triple (Drie), Double &amp; Triple (Twee/drie)</b> Deze optie varieert tussen <b>On (Aan)</b> en <b>Off (Uit)</b> , afhankelijk van het land.
	Hier wordt aangegeven welk type belpatroon u wilt gebruiken voor de ontvangst van faxberichten. Als u een andere optie wilt selecteren dan <b>All</b> (of <b>Off (Uit)</b> ) moet uw telefoonsysteem zijn ingesteld voor gebruik van verschillende belpatronen.
<b>ECM</b>	<b>On (Aan)</b> (standaardinstelling), <b>Off (Uit)</b>
	Geeft aan of de Error Correction Mode wordt gebruikt en er automatisch wordt gevraagd een fax opnieuw te laten verzenden als er bij de ontvangst fouten zijn gedetecteerd.



Instelling en opties	Beschrijving
V.34	<b>On (Aan)</b> (standaardinstelling), <b>Off (Uit)</b>
	De snelheid waarmee faxen worden verzonden en ontvangen. <b>On (Aan)</b> is 33,6 Kbps en <b>Off (Uit)</b> is 14,4 Kbps.
<b>Rings to Answer (Besignalen)</b>	<b>1, 2, 3, 4, 5, 6, 7, 8, 9</b> De standaardwaarde is afhankelijk van het land. Deze instelling wordt mogelijk niet weergegeven of heeft een ander waardenbereik, afhankelijk van het land.
	Het aantal besignalen waarna het apparaat automatisch een fax ontvangt.
<b>Dial Tone Detection (Kiestoon-detectie)</b>	<b>On (Aan)</b> (standaardinstelling), <b>Off (Uit)</b>
	Wanneer u deze instelling op <b>On (Aan)</b> zet, kiest het apparaat automatisch als het een kiestoon waarneemt. Het apparaat kan mogelijk geen kiestoon waarnemen wanneer er een PBX (Private Branch Exchange) of TA (Terminal Adaptor) op is aangesloten. Zet deze instelling in dat geval <b>Off (Uit)</b> .



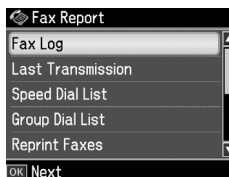

## Rapporten afdrukken

1. Plaats gewoon papier in de papiertoevoer.
2. Druk op **Home** om  **Fax** te selecteren en druk vervolgens op **OK**.
3. Druk op  **Menu**.

4. Druk op  of  om **Fax Report (Faxrapport)** te selecteren en druk vervolgens op **OK**.



5. Druk op  of  om een van de volgende opties te selecteren:
  - Fax Log (Faxlog)
  - Last Transmission (Laatste verz.)
  - Speed Dial List (Snelkieslijst)
  - Group Dial List (Groepskieslijst)
  - Reprint Faxes (Opnieuw afdr.)
  - Protocol Trace (Protocol)
6. Druk op **OK**.
7. Ga naar stap 8 wanneer u iets anders selecteert dan **Fax Log (Faxlog)**. Druk op **OK** om het Fax Log (Faxlog) af te drukken.

**Opmerking:**  
U kunt het Fax Log (Faxlog) ook zien op het display.  
Druk op  om **View (Weerg.)** te selecteren en druk vervolgens op  of  om van record te wisselen.
8. Druk op  **Start** om het rapport af te drukken dat u hebt geselecteerd.
9. Druk op **Home** om terug te keren naar het eerste scherm.

# Problemen oplossen

---

Zie de *Basishandleiding* of de online-*Gebruikershandleiding* voor meer informatie over het gebruik van de printer in combinatie met een computer.

## Foutmeldingen

Foutmeldingen	Oplossing
No Dial Tone (Geen kiest.) Fax job incomplete (Faxen niet voltooid)	Controleer of de telefoonkabel goed is aangesloten en of de telefoonlijn werkt.

## Problemen en oplossingen

### Faxproblemen

- Wanneer u problemen ondervindt bij het verzenden van een fax, controleer dan of de telefoonkabel goed is aangesloten en of de telefoonlijn werkt door er een telefoon op aan te sluiten. Controleer ook of het faxapparaat van de ontvanger is ingeschakeld en functioneert.
- Wanneer u problemen ondervindt bij het ontvangen van een fax, controleer dan of het papier goed is geplaatst, of de telefoonkabel goed is aangesloten en of de telefoonlijn werkt.
- Wanneer u het apparaat op een DSL-telefoonlijn hebt aangesloten, moet u een DSL-filter op de lijn installeren. Anders kunt u niet faxen. Neem contact op met uw DSL-leverancier voor het benodigde filter.

- Wanneer u gekraak of andere ruis op de telefoonlijn hoort, schakelt u de instelling **V.34** uit en probeert u vervolgens opnieuw te faxen (➔ “Instellingen voor verzenden en ontvangen” op pagina 13). Als het probleem niet is opgelost, schakelt u de instelling **ECM** (foutcorrectiemodus) uit en probeert u opnieuw te faxen.

### Fabrieksinstellingen terugzetten

1. Druk op ◀ of ▶ om **Setup (Inst.)** te selecteren en druk vervolgens op **OK**.
2. Druk op ▶ om **Restore Default Settings (Inst. terughalen)** te selecteren en druk vervolgens op **OK**.
3. Druk op ▲ of ▼ om een van de volgende opties te selecteren:
  - Reset Fax Send/Receive Settings** (Inst. fax verz./ontv. resetten)
  - Reset Fax Data Settings** (Faxgegevens resetten)
  - Reset Network Settings** (Netwerkinst. herstellen)
  - Reset All except Network & Fax Settings** (Alles behalve netwerk en fax resetten)
  - Reset All Settings** (Alle inst. herstellen)
4. Druk op **OK** om de geselecteerde standaardinstellingen terug te zetten.
5. Druk op ▲ om **Yes (Ja)** te selecteren en druk vervolgens op **OK** om de standaardinstellingen terug te zetten.

**Opmerking:**  
Wanneer u het terugzetten van de standaardinstellingen wilt annuleren, selecteert u **No (Nee)** en drukt u vervolgens op **OK**.
6. Druk op **Home** om terug te keren naar het eerste scherm.



## Belangrijke veiligheidsvoorschriften

Lees de volgende veiligheidsvoorschriften voordat u de printer in gebruik neemt:

- Gebruik alleen het netsnoer dat bij de printer is geleverd. Gebruik van een ander snoer kan leiden tot brand of schokken. Gebruik het snoer niet voor andere apparatuur.
  - Controleer of het netsnoer voldoet aan alle relevante plaatselijke veiligheidsnormen.
  - Gebruik alleen het type stroombron dat op het label is aangegeven.
  - Zet de printer in de buurt van een stopcontact waar u de stekker gemakkelijk uit kunt trekken.
  - Gebruik geen beschadigd of gerafeld netsnoer.
  - Zorg er bovendien voor dat het totaal van de ampèrewaarden van alle apparaten die zijn aangesloten op een verlengsnoer of wandstopcontact niet hoger is dan de toegestane maximumwaarde.
  - Vermijd plaatsen die onderhevig zijn aan snelle wisselingen in temperatuur of luchtvochtigheid, schokken en trillingen, of waar het stoffig is. Zet de printer niet in de volle zon.
  - De openingen in de behuizing mogen niet worden geblokkeerd of afgedekt. Steek geen voorwerpen door de openingen in het apparaat.
  - Plaats de printer op een vlakke, stabiele ondergrond die rondom groter is dan het apparaat. Het apparaat werkt niet goed als het scheef staat. Zet het apparaat met de achterkant minimaal 10 cm van de muur voor een goede ventilatie.
  - Open de scannereenheid nooit tijdens het kopiëren, afdrukken of scannen.
- Raak de witte, platte kabel binnen in de printer niet aan.
  - Mors geen vloeistof op de printer.
  - Gebruik geen spuitbussen met ontvlambare stoffen in of in de buurt van de printer. Dit kan brand veroorzaken.
  - Probeer de printer niet zelf te repareren, tenzij in de documentatie uitdrukkelijk wordt uitgelegd hoe u dit moet doen.
  - In de volgende situaties haalt u de stekker van de printer uit het stopcontact en laat u reparaties uitvoeren door erkend onderhoudspersoneel: wanneer het netsnoer of de stekker is beschadigd, wanneer er vloeistof in de printer is gekomen, wanneer de printer is gevallen of de behuizing is beschadigd, wanneer de printer niet normaal functioneert of een opvallend verschil in prestaties vertoont.
  - Zorg er bij opslag of transport van de printer voor dat het apparaat niet wordt gekanteld, op de zijkant wordt geplaatst of ondersteboven wordt gehouden. Anders kan er inkt uit de cartridge lekken.
  - Pas bij het sluiten van de scannereenheid op dat uw vingers niet klem komen te zitten.
  - Druk niet te hard op de glasplaat bij het plaatsen van de originelen.
  - Plaats uitsluitend originelen in de automatische documenttoevoer.

### ***Veiligheidsinstructies met betrekking tot telefoonapparatuur***

Neem bij gebruik van telefoonapparatuur altijd algemeen geldende veiligheidsmaatregelen in acht om het risico van brand, elektrische schokken en

persoonlijk letsel te verkleinen. Let onder meer op het volgende:

- Gebruik het product niet bij water.
- Gebruik geen telefoons als het onweert. Er bestaat een kleine kans op elektrische schokken door bliksem.
- Gebruik als u een gaslek moet melden, geen telefoon in de buurt van het lek.
- Houd deze instructiehandleiding bij de hand, zodat u deze later kunt raadplegen.

### Voor gebruikers in Nieuw-Zeeland:

Algemene waarschuwing  
De toekenning van een Telepermit label voor een product dat op een netwerk kan worden aangesloten, geeft alleen aan dat Telecom erkent dat het product in overeenstemming is met de minimumvereisten voor aansluiting op haar netwerk. Het geeft niet aan dat Telecom het product goedkeurt en mag ook niet worden opgevat als garantie van welke aard ook. Bovendien geeft het geen garantie dat een product in alle opzichten correct werkt met een ander apparaat met een Telepermit label van een ander merk of model, en impliceert het niet dat een product compatibel is met alle netwerkdiensten van Telecom.

## Persoonlijke gegevens opgeslagen in het geheugen

U kunt in het geheugen van deze printer namen en telefoonnummers opslaan. Deze blijven opgeslagen, zelfs als de stroom wordt uitgeschakeld.

We raden u aan het geheugen met de volgende procedure te wissen als u de printer aan iemand anders geeft of weggooit.

### Het geheugen wissen

1. Druk op ◀ of ▶ om **Setup (Inst.)** te selecteren en druk vervolgens op **OK**.

2. Druk op ◀ om **Restore Default Settings (Inst. terughalen)** te selecteren en druk vervolgens op **OK**.

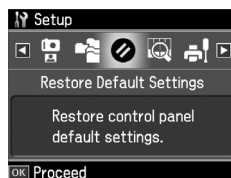

3. Druk op ▲ of ▼ om **Reset All Settings (Alle inst. herstellen)** te selecteren en druk vervolgens op **OK**.



4. Druk op ▲ om **Yes (Ja)** te selecteren en druk vervolgens op **OK** om de standaardinstellingen terug te zetten.



### Opmerking:

Wanneer u de verwijdering van de instelling wilt annuleren, selecteert u **No (Nee)** en drukt u vervolgens op **OK**.

Alle gegevens die in het geheugen zijn opgeslagen, worden gewist.

# Lijst met menu's in de faxmodus

Fax menu (Faxen) voor de faxmodus en Fax Settings (Faxinstell.) voor de instelmodus.

## Faxmodus

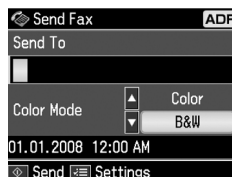
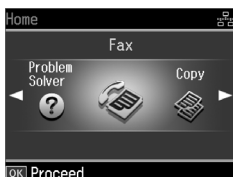

Menu	Instelling	Beschrijving
Send To (Aan)	1, 2, 3, 4, 5, 6, 7, 8, 9, 0, *, #, -	Faxnummers invoeren.
Color Mode (Kleurmodus)	Color (Kleur), B&W (Z/W)	Selectie van faxen in kleur of in zwart-wit.

## Fax Send Settings (Faxverzendingst.) voor de faxmodus

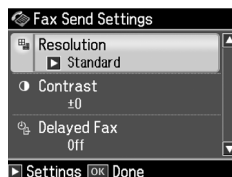

Menu	Instelling	Beschrijving
Resolution (Resolutie)	Standard (Standaard), Fine (Fijn), Photo (Foto)	Selecteer deze optie om de resolutie te wijzigen voor de faxgegevens die u verzendt.
Contrast (Contrast)	-4 t/m +4	Selecteer deze optie om het contrast te wijzigen voor de faxgegevens die u verzendt.
Delayed Fax (Fax later verz.)	Off (Uit), On (Aan) (Tijd)	Selecteer deze optie om verzendreserveringen in te stellen.

## Broadcast Fax (Groepsfax) voor faxmodus

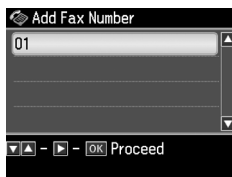

Nederlands

Menu	Instelling	Beschrijving
Add Fax number (Faxnr. toev.)	► 1, 2, 3, 4, 5, 6, 7, 8, 9, 0, *, #, -	Handmatig een faxnummer invoeren.
Speed Dial List (Snelkieslijst)	◀▶▲▼	Selecteer deze optie om een snelkiesnummer in te voeren.
Group Dial List (Groepskieslijst)	◀▶▲▼	Selecteer deze optie om een groepskiesnummer in te voeren.

## Poll to Receive (Polling) voor faxmodus

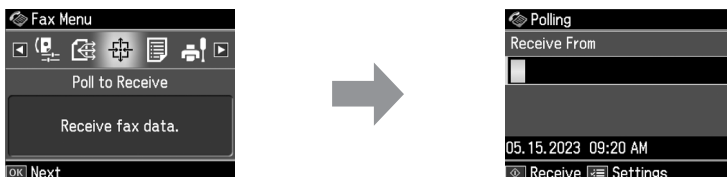

Menu	Instelling	Beschrijving
Receive From (Van)	1, 2, 3, 4, 5, 6, 7, 8, 9, 0, *, #, -	Voer het faxnummer van de andere partij in.

## Fax Report (Faxrapport) voor faxmodus

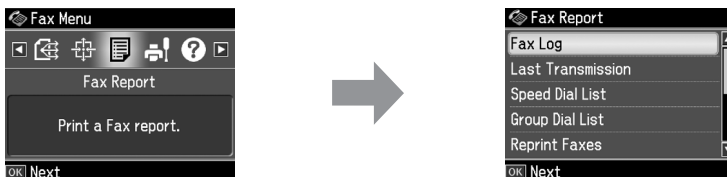

Menu	Instelling	Beschrijving
Fax Log (Faxlog)	Print (Afdr.), View (Weerg.)	Hiermee kunt u het communicatielog voor alle vastgelegde communicatie afdrucken of bekijken.
Last Transmission (Laatste verz.)	Hiermee drukt u de laatste communicatie in het log af (verzending en ontvangst met polling).	
Speed Dial List (Snelkieslijst)	Hiermee drukt u de snelkieslijst af.	
Group Dial List (Groepskieslijst)	Hiermee drukt u de groepskieslijst af.	
Reprint Faxes (Opnieuw afdr.)	Hiermee drukt u de faxen die u tot nu toe hebt ontvangen, opnieuw af.	
Protocol Trace (Protocol)	Hiermee drukt u het laatste protocol voor één communicatie af.	

## Instelmodus

Instelling	Beschrijving
Printer Setup (Printer inst.)	Raadpleeg de Basishandleiding.

## Fax Setting (Faxinstell.) voor instelmodus



Menu	Instelling en opties	
Speed Dial Setup (Snelkiezen inst.)	Create (Maken), Edit (Bew.), Delete (Verw.)	
Group Dial Setup (Groepskiezen inst.)	Create (Maken), Edit (Bew.), Delete (Verw.)	
Scan & Print Setup (Scannen/afdr. inst.)	Resolution (Resolutie)	Standard (Standaard), Fine (Fijn), Photo (Foto)
	Contrast	-4 t/m +4
	Auto Reduction (Autom. verkl.)	On (Aan), Off (Uit)
	Last Transmission Report (Rapport laatste verz.)	Off (Uit), On Error (Bij fout), On Send (Bij vrz)
Communication (Communicatie)	Dial Mode (Kiesmodus) *1	Tone (Toon), Pulse (Puls)
	DRD	All, Single (Eén), Double (Twee), Triple (Drie), Double&Triple (Twee/drie) *2
	ECM	On (Aan), Off (Uit)
	V.34	On (Aan), Off (Uit)
	Rings to Answer (Besignalen) *1	1 t/m 9
	Dial Tone Detection (Kiestoondetectie)	On (Aan), Off (Uit)
Header (Kop)	Fax Header (Kopregel)	
	Your Phone Number (Uw telefoonnummer)	

Nederlands

\*1 Deze instelling wordt mogelijk niet weergegeven of heeft een ander waardenbereik, afhankelijk van het land.

\*2 Deze optie staat afhankelijk van het land op On (Aan) of Off (Uit).

## Restore Default Settings (Inst. terughalen) voor instelmodus

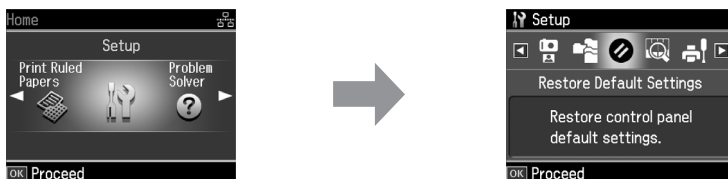

Menu	Beschrijving
Reset Fax Send/Receive Settings (Inst. fax verz./ontv. resetten)	Hiermee zet u de volgende instellingen terug op de fabrieksinstellingen: Scan & Print Setup (Scannen/afdr. inst) (Resolution (Resolutie)/Contrast/Auto Reduction (Autom. verkl.)/Last Transmission Report (Rapport laatste verz.)), Communication (Communicatie) (Dial Mode (Kiesmodus)/DRD/ECM/V.34/Rings to Answer (Besignalen)/Dial Tone Detection (Kiestoondetectie))
Reset Fax Data Settings (Faxgegevens resetten)	Hiermee zet u de volgende instellingen terug op de fabrieksinstellingen: Speed Dial Setup (Snelkiezen inst.), Group Dial Setup (Groepskiezen inst.), Header (Kop) (Fax Header (Kopregel)/Your Phone Number (Uw telefoonnummer)), Fax Log (Faxlog)
Reset Network Settings (Netwerkinst. herstellen)	Hiermee zet u de netwerkinstellingen terug op de fabrieksinstellingen.
Reset All except Network & Fax Settings (Alles behalve netwerk en fax resetten)	Hiermee zet u alle instellingen terug op de fabrieksinstellingen behalve de netwerk- en faxinstellingen.
Reset All Settings (Alle inst. herstellen)	Hiermee zet u alle instellingen terug op de fabrieksinstellingen.



**EPSON**  
EXCEED YOUR VISION