

- EN** Start Here
- FR** Démarrez ici
- DE** Hier starten
- NL** Hier beginnen

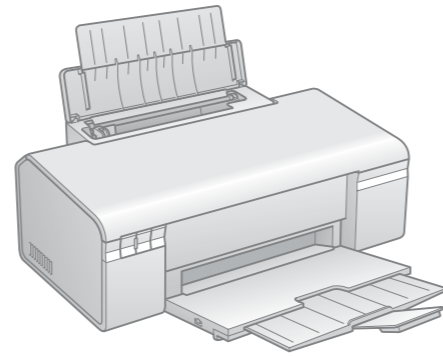

Maschinenlärmaktions-Verordnung 3. GPSGV: Der höchste Schalldruckpegel beträgt 70 dB(A) oder weniger gemäss EN ISO 7779.

Das Gerät ist nicht für die Benutzung am Bildschirmarbeitsplatz gemäß BildschirmV vorgesehen.



Copyright © 2008 Seiko Epson Corporation. All rights reserved.  
Printed in XXXXXX



Unpacking  
Déballage  
Auspacken  
Uitpakken

**1**

Contents may vary by location.  
Le contenu peut varier en fonction du pays où vous vous trouvez.  
Inhalt nach Gebiet unterschiedlich.  
De inhoud kan per locatie verschillen.

Do not open the ink cartridge package until you are ready to install it in the printer. The cartridge is vacuum packed to maintain its reliability.  
N'ouvrez pas l'emballage contenant la cartouche tant que vous n'êtes pas prêt à l'installer dans l'imprimante. La cartouche est conditionnée sous vide afin de garantir sa qualité.  
Öffnen Sie die Verpackung der Tintenpatrone erst zu Beginn der Druckerinstallation. Die Patrone ist vakuumverpackt, um ihre Verlässlichkeit zu erhalten.  
Open de verpakking van de cartridge pas wanneer u klaar bent om de cartridge in de printer te installeren. De cartridge is vacuüm verpakt om de kwaliteit te behouden.

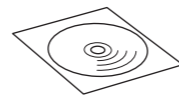
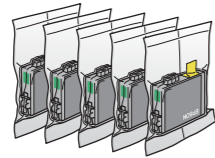
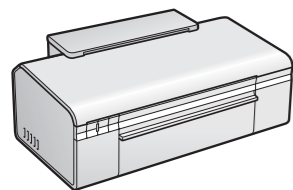

Turning On  
Mise sous tension  
Einschalten  
Inschakelen

**2**

**1**

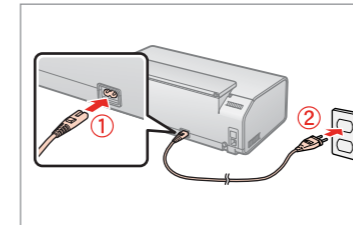

Connect and plug in.  
Raccordez et branchez l'appareil.  
Anschließen und einstecken.  
Aansluiten op het lichtnet.

**2**

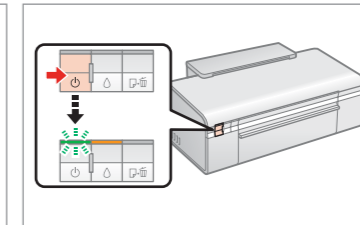

Turn on.  
Mettez sous tension.  
Einschalten.  
Inschakelen.

Installing the Ink Cartridges  
Installation des cartouches d'encre  
Installieren der Tintenpatronen  
De inktcartridges installeren

**3**

**1**

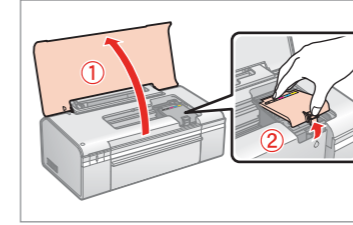

Open.  
Ouvrez.  
Öffnen.  
Openen.

**2**

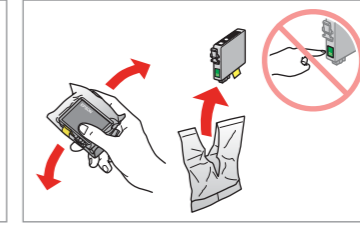

Shake and unpack.  
Secouez et déballez.  
Schütteln und auspacken.  
Schudden en uitpakken.

**3**

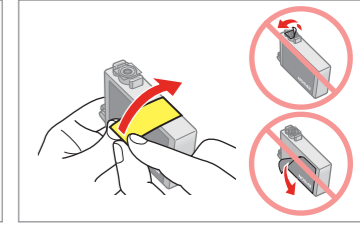

Remove yellow tape.  
Retirez le ruban adhésif jaune.  
Gelbes Band entfernen.  
Gele tape verwijderen.

**4**

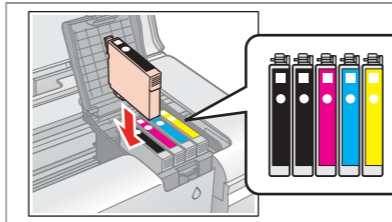

Install.  
Installez.  
Installieren.  
Installieren.

Press (click).  
Appuyez jusqu'au dé clic.  
Drücken (Klick).  
Vastdrukken (klik).

**5**

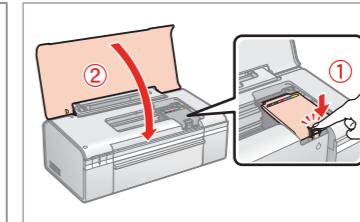

Close.  
Refermez.  
Schließen.  
Sluiten.

**6**

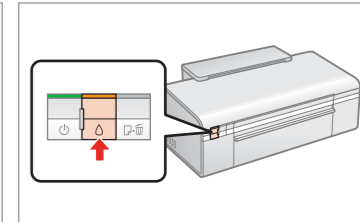

Press.  
Appuyez.  
Drücken.  
Indrukken.

**7**

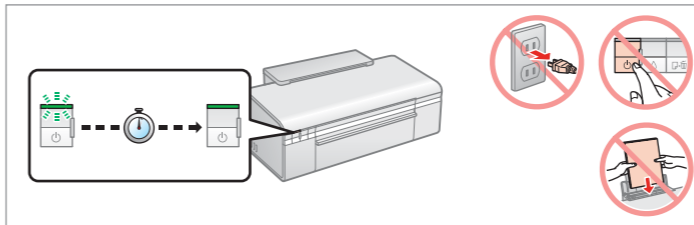

Wait about 2.5 min.  
Attendez environ 2 min. 30.  
Etwa 2,5 Min. warten.  
Wacht ongeveer 2,5 min.

The ink cartridges first installed in your printer will be partly used to charge the print head. These cartridges print fewer pages compared to subsequent ink cartridges.  
Lors de la première utilisation des cartouches, elles seront utilisées afin de charger la tête d'impression. Ces cartouches impriment moins de pages par rapport aux cartouches d'encre suivantes.  
Die ersten in den Drucker installierten Tintenpatronen dienen teilweise dem Befüllen des Druckkopfes. Diese Patronen drucken im Vergleich zu nachfolgenden Patronen weniger Seiten.  
De cartridges die het eerst in de printer zijn geïnstalleerd, worden gedeeltelijk gebruikt om de printkop te laden. Met deze cartridges kunnen minder pagina's worden afgedrukt dan met volgende cartridges.

Installing the Software  
Installation du logiciel  
Installieren der Software  
De software installeren

# 4

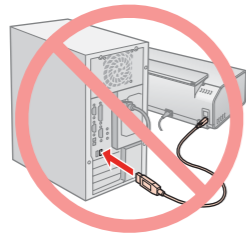

Do not connect the USB cable until you are instructed to do so.  
Ne branchez pas le câble USB tant que vous n'êtes pas invité à le faire.  
Schließen Sie das USB-Kabel erst nach entsprechender Anweisung an.  
Sluit de USB-kabel pas aan wanneer dit in de instructies wordt aangegeven.



If this screen appears, click **Cancel**.  
Si cet écran s'affiche, cliquez sur **Annuler**.  
Falls dieser Bildschirm erscheint, auf **Abbrechen** klicken.  
Klik op **Annuleren** als dit scherm wordt geopend.

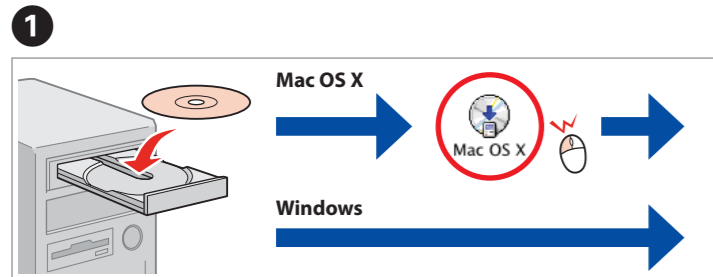

Insert.  
Insérez.  
Einlegen.  
Plaatsen.

Windows: No installation screen? →  
Windows: Pas d'écran d'installation ? →  
Windows: Kein Installationsbildschirm? →  
Windows: Geen installatiescherm? →

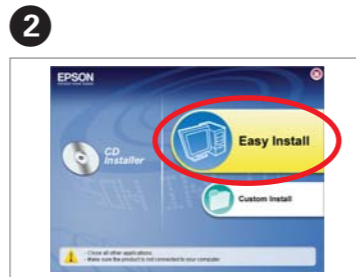

Click.  
Cliquez.  
Klicken.  
Klikken.



Follow the instructions.  
Suivez les instructions.  
Die Anweisungen befolgen.  
Volg de instructies.

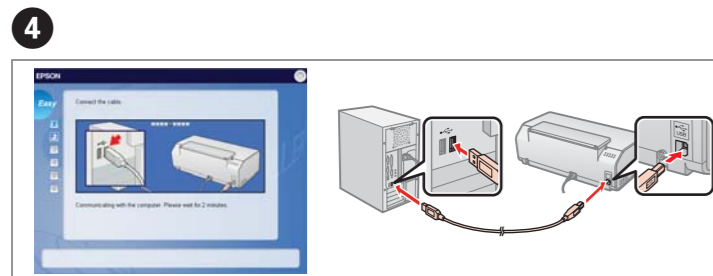

Connect to your PC.  
Reliez l'appareil à votre PC.  
Ihren PC anschließen.  
Aansluiten op uw pc.



Check, and then click Next to continue.  
Vérifiez et cliquez sur Suivant pour continuer.  
Prüfen, dann zum Fortfahren auf Weiter klicken.  
Controleren en op Volgende klikken om door te gaan.



Installation complete.  
Installation terminée.  
Installatie voltooid.

Loading Paper  
Chargement du papier  
Einlegen von Papier  
Papier laden

# 5

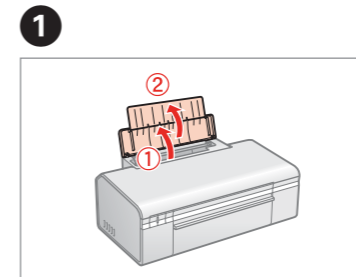

Open.  
Ouvrez.  
Öffnen.  
Openen.

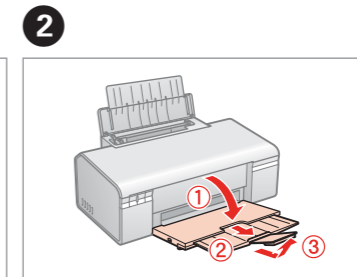

Open and pull out.  
Ouvrez et retirez.  
Öffnen und herausziehen.  
Openen en naar buiten trekken.

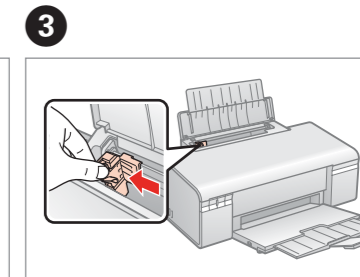

Pinch and slide.  
Pincez et glissez.  
Zusammenpressen und verschieben.  
Dichtknippen en schuiven.

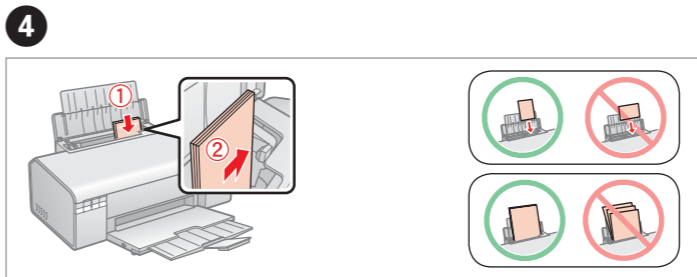

Load the paper with the printable side up.  
Chargez le papier en plaçant le côté imprimable vers le haut.  
Papier mit der bedruckbaren Seite nach oben einlegen.  
Laad het papier met de afdruckzijde naar boven.

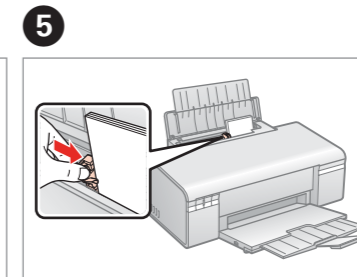

Fit.  
Faites le réglage.  
Anlegen.  
Vastzetten.

Getting More Information  
Obtenir des informations complémentaires  
Weitere Informationen erhalten  
Meer informatie



User's Guide  
Guide d'utilisation  
Benutzerhandbuch  
Gebruikershandleiding

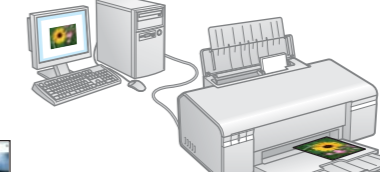

Printing  
Impression  
Drucken  
Afdrukken

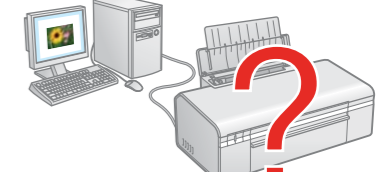

Troubleshooting and maintenance  
Dépannage et maintenance  
Fehlerbehebung und Wartung  
Problemen oplossen en onderhoud