

EN Start Here

DA Start her

FI Aloita tästä

NO Start her

SV Starta här

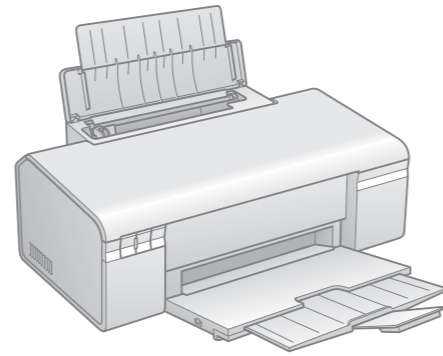

Copyright © 2008 Seiko Epson Corporation. All rights reserved.
Printed in XXXXXX



Unpacking
Udpakning
Pakkauksesta
poistaminen
Pakke opp
Packa upp

1

Contents may vary by location.

Indholdet kan variere afhængigt af regionen.

Sisältö voi vaihdella maasta riippuen.

Innhold kan variere i forhold til sted.

Innehållet kan skilja sig mellan olika regioner.

Do not open the ink cartridge package until you are ready to install it in the printer. The cartridge is vacuum packed to maintain its reliability.

Åbn ikke pakken med blækpatronen, før du er klar til at installere den i printeren. Patronen er vakuumpakket for at bevare dens pålidelighed.

Älä avaa värikasettipakkausta ennen kuin olet valmis asettamaan sen tulostimeen. Kasetti on tyhjiöpakattu, jotta sen käyttövarmuus säilyisi.

Ikke åpne blekkpatronpakken før du er klar til å installere den i skriveren. Patronen er vakuumpakket for å bevare funksjonsstabiliteten.

Öppna inte förpackningen till bläckpatronen förrän du är klar att installera den i skrivaren. Patronen är vakuumpackad för att hålla sig längre vid förvaring.

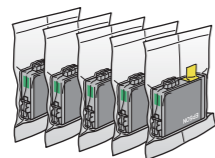
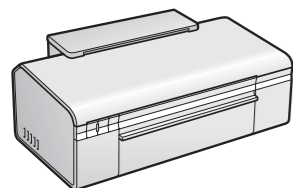

Turning On
Sådan tændes
printeren
Kytkeminen päälle
Skru av
Starta skrivaren

2

1

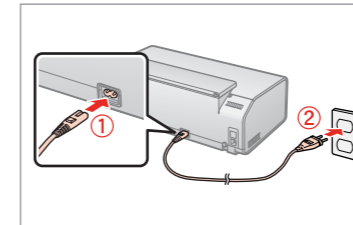

Connect and plug in.
Tilslut og sæt stikket i.
Liitä johto tulostimeen ja pistorasiaan.
Koble opp og sette i.
Anslut kabeln till skrivaren och eluttaget.

2

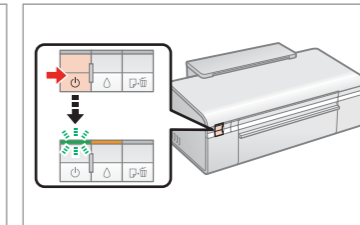

Turn on.
Tænd.
Kytke virta päälle.
Skru på.
Starta skrivaren.

Installing the Ink
Cartridges
Installation of
blækpatronerne
Värikasettien
asettaminen
Installere
blekkpatronene
Sätta
i bläckpatronerna

3

1

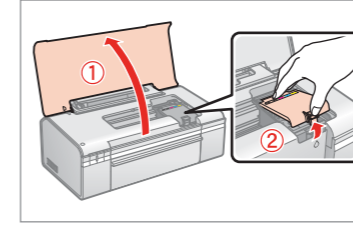

Open.
Åbn.
Ava.
Åpne.
Öppna.

2

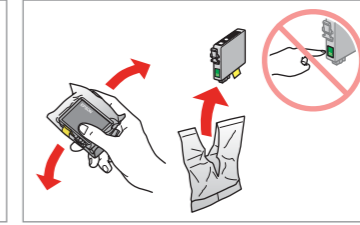

Shake and unpack.
Ryst og pak ud.
Ravista pakkausta ja ota värikasetti ulos.
Riste og pakke opp.
Skaka och ta ut ur förpackningen.

3

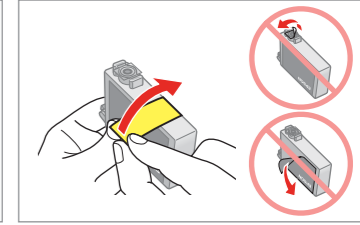

Remove yellow tape.
Fjern den gule tape.
Poista keltainen teippi.
Fjern gul teip.
Ta bort den gula teipen.

4

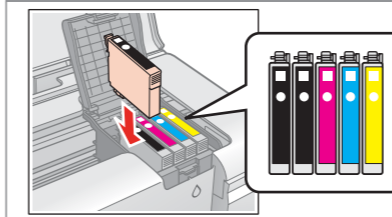

Install.
Installer.
Aseta paikalleen.
Installer.
Installera.

Press (click).
Tryk (klik).
Paina (niin että kuuluu napsahdus).
Trykk (klikk).
Tryck (tills det klickar).

5

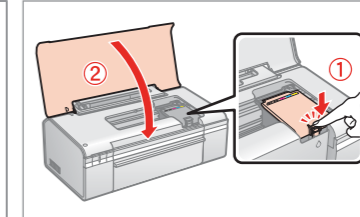

Close.
Luk.
Sulje.
Lukk.
Stäng.

6

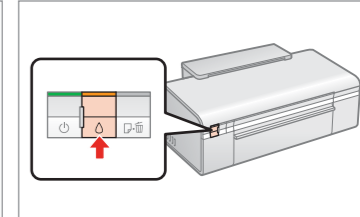

Press.
Tryk.
Paina.
Trykk.
Tryck.

7

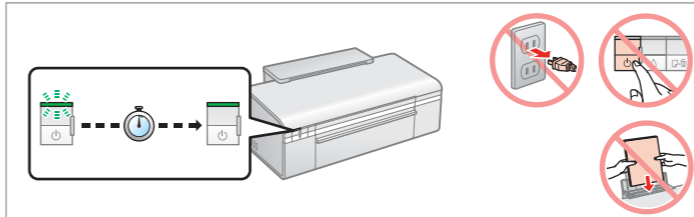

Wait about 2.5 min.
Vent cirka 2,5 min.
Odota noin 2,5 minuuttia.
Vent i ca. 2,5 min.
Vänta i ca. 2,5 minuter.

The ink cartridges first installed in your printer will be partly used to charge the print head. These cartridges print fewer pages compared to subsequent ink cartridges.

De første blækpatroner, der installeres i printeren bliver delvis brugt til at fylde skrivehovedet. Disse patroner kan udskrive færre sider sammenlignet med efterfølgende blækpatroner.

Tulostimeen ensin asetettuja värikasetteja käytetään osittain musteen lisäämiseen tulostuspäähän. Ne tulostavat vähemmän sivuja kuin myöhemmin käytettävät värikasetit.

De første blekkpatronene som installeres i skriveren din, vil delvis brukes til å lade skriverhodet. Disse patronene skriver ut færre sider, sammenlignet med etterfølgende blekkpatroner.

En del av bläcket i de patroner som först installeras i skrivaren används för att fylla på skrivarhuvudet. De patronerna räcker till färre utskrivna sidor än efterföljande patroner.

Installing the Software
Installation af softwaren
Ohjelmiston asentaminen
Installere programvaren
Installera programmet

4

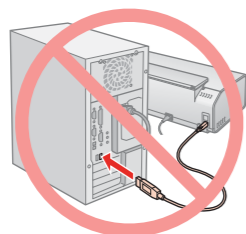

Do not connect the USB cable until you are instructed to do so.
Tilslut ikke USB-kablet, før du bliver bedt om det.
Älä liitä USB-kaapelia ennen kuin niin neuvotaan.
Ikke koble til USB-kabelen før du får beskjed om å gjøre det.
Anslut inte USB-kabeln förrän du blir uppmanad att göra det.



If this screen appears, click **Cancel**.
Klik på **Annuller**, hvis dette skærm-billede vises.
Jos näkyviin tulee tämä näyttö, napsauta **Peruuta**.
Hvis dette skjermbildet dukker opp, trykk på **Avbryt**.
Om den här skärmen visas klickar du på **Avbryt**.

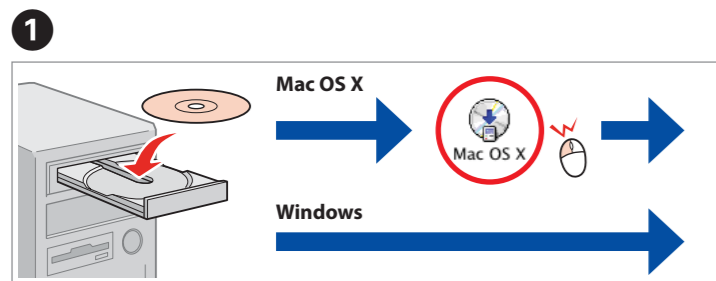

Insert.
Isæt.
Aseta CD-levy.
Sett inn.
För in.

Windows: No installation screen? →
Windows: Intet installations-skærm-billede? →
Windows: Ei asennusnäyttöä? →
Windows: Ikke installasjonsskjerm-bilde? →
Windows: Ikke installasjonsskjerm-bilde? →

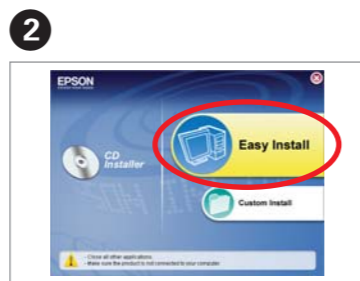

Click.
Klik.
Napsauta.
Klikk.
Klicka här.



Follow the instructions.
Følg instruktionerne.
Seuraa ohjeita.
Følg instruksjonene.
Följ anvisningarna.

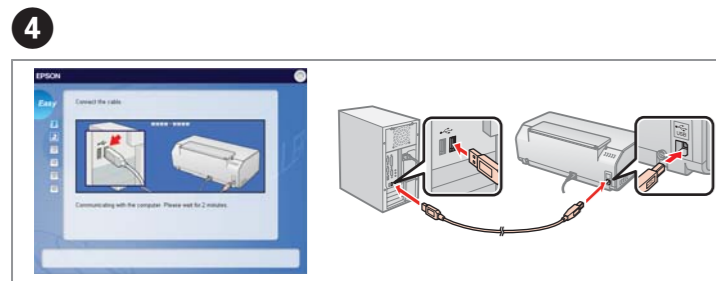

Connect to your PC.
Slut til din pc.
Yhdistä tietokoneeseen.
Koble til PC-en din.
Anslut till datorn.



Check, and then click Next to continue.
Kontrollér og klik derefter på Næste for at fortsætte.
Tarkista ja jatka sitten napsauttamalla Seuraava.
Undersøk og klikk så på Neste for å fortsette.
Kontrollera och klicka sedan på Nästa för att fortsätta.



Installation complete.
Installation udført.
Asennus on valmis.
Innallasjon fullført.
Installationen är slutförd.

Loading Paper
Ilægning af papir
Paperin lisääminen
Laster papir
Fylla på papper

5

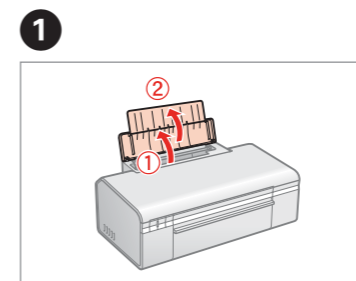

Open.
Åbn.
Ava.
Åpne.
Öppna.

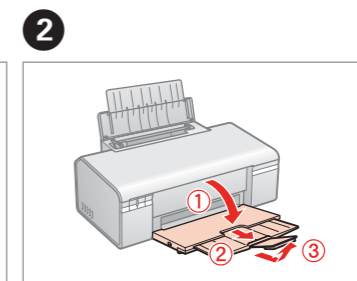

Open and pull out.
Åbn og træk ud.
Ava ja vedä ulos.
Åpne og dra ut.
Öppna och dra ut.

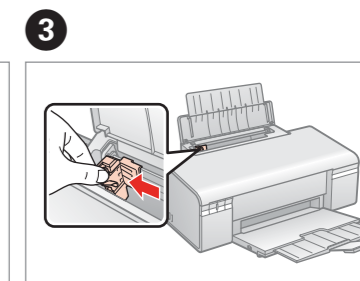

Pinch and slide.
Klem og skub.
Purista ja liu'uta.
Klem og gli.
Kläm ihop och skjut åt sidan.

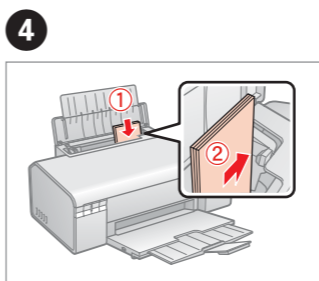

Load the paper with the printable side up.
Ilæg papiret med udskriftssiden opad.
Aseta paperi tulostuspuoli ylöspäin.
Laste papiret med den skrivbare siden opp.
Sätt i papperet med utskriftssidan uppåt.

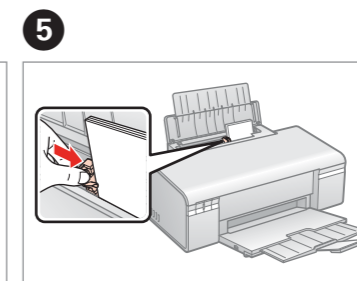
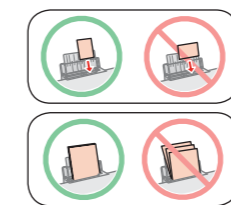

Fit.
Tilpas.
Sovita paperin reuna.
Tilpass.
Anpassa stöden till papperet.

Getting More Information
Find flere oplysninger
Lisätietoja
Skaffe mer informasjon
Skaffa mer information



User's Guide
Brugervejledning
Käyttöopas
Brukerhåndbok
Användarhandbok



Printing
Udskrivning
Tulostus
Skriver ut
Utskrift

Troubleshooting and maintenance
Fejlfinding og vedligeholdelse
Vianmääritys ja huolto
Feilsøking og vedlikehold
Felsökning och underhåll