

Epson Stylus™ **Pro 9900**

Epson Stylus™ **Pro 7900**

Epson Stylus™ **Pro 9910**

Epson Stylus™ **Pro 7910**

Guia do Utilizador

Copyrights e Marcas comerciais

Esta publicação não pode ser integral ou parcialmente reproduzida, arquivada nem transmitida por qualquer processo electrónico, mecânico, fotocópia, gravação ou outro, sem prévia autorização por escrito da Seiko Epson Corporation. As informações aqui contidas destinam-se apenas à utilização desta impressora Epson. A Epson não se responsabiliza pela utilização destas informações relativamente a outras impressoras.

O comprador deste produto ou terceiros não podem responsabilizar a Seiko Epson Corporation, ou as suas filiais, por quaisquer danos, perdas, custos ou despesas incorridos por ele ou por terceiros, resultantes de acidentes, abusos ou má utilização do produto, de modificações não autorizadas, reparações ou alterações do produto, ou que (excluindo os E.U.A.) resultem ainda da inobservância estrita das instruções de utilização e de manutenção estabelecidas pela Seiko Epson Corporation.

A Seiko Epson Corporation não se responsabiliza por quaisquer avarias ou problemas provocados pela utilização de opções ou consumíveis não reconhecidos como sendo produtos genuínos Epson ou produtos aprovados pela Seiko Epson Corporation.

A Seiko Epson Corporation não se responsabiliza por quaisquer avarias resultantes de interferências electromagnéticas que ocorram devido ao uso de cabos de interface que não sejam Epson Approved Products da Seiko Epson Corporation.

EPSON® é uma marca registada, e Epson Stylus™ e Exceed Your Vision são marcas comerciais da Seiko Epson Corporation.

Microsoft® e Windows® são marcas registadas da Microsoft Corporation.

Apple® e Macintosh® são marcas registadas da Apple Inc.

Adobe®, Photoshop®, Lightroom® e Adobe® RGB são marcas registadas da Adobe Systems Incorporated.

Info-ZIP copyright and license

This is version 2005-Feb-10 of the Info-ZIP copyright and license. The definitive version of this document should be available at <ftp://ftp.info-zip.org/pub/infozip/license.html> indefinitely.

Copyright © 1990-2005 Info-ZIP. All rights reserved. For the purposes of this copyright and license, "Info-ZIP" is defined as the following set of individuals:

Mark Adler, John Bush, Karl Davis, Harald Denker, Jean-Michel Dubois, Jean-loup Gailly, Hunter Goatley, Ed Gordon, Ian Gorman, Chris Herborth, Dirk Haase, Greg Hartwig, Robert Heath, Jonathan Hudson, Paul Kienitz, David Kirschbaum, Johnny Lee, Onno van der Linden, Igor Mandrichenko, Steve P. Miller, Sergio Monesi, Keith Owens, George Petrov, Greg Roelofs, Kai Uwe Rommel, Steve Salisbury, Dave Smith, Steven M. Schweda, Christian Spieler, Cosmin Truta, Antoine Verheijen, Paul von Behren, Rich Wales, Mike White

This software is provided "as is," without warranty of any kind, express or implied. In no event shall Info-ZIP or its contributors be held liable for any direct, indirect, incidental, special or consequential damages arising out of the use of or inability to use this software. Permission is granted to anyone to use this software for any purpose, including commercial applications, and to alter it and redistribute it freely, subject to the following restrictions:

- Redistributions of source code must retain the above copyright notice, definition, disclaimer, and this list of conditions.
- Redistributions in binary form (compiled executables) must reproduce the above copyright notice, definition, disclaimer, and this list of conditions in documentation and/or other materials provided with the distribution. The sole exception to this condition is redistribution of a standard UnZipSFX binary (including SFXWiz) as part of a self-extracting archive; that is permitted without inclusion of this license, as long as the normal SFX banner has not been removed from the binary or disabled.
- Altered versions--including, but not limited to, ports to new operating systems, existing ports with new graphical interfaces, and dynamic, shared, or static library versions--must be plainly marked as such and must not be misrepresented as being the original source. Such altered versions also must not be misrepresented as being Info-ZIP releases--including, but not limited to, labeling of the altered versions with the names "Info-ZIP" (or any variation thereof, including, but not limited to, different capitalizations), "Pocket UnZip," "WiZ" or "MacZip" without the explicit permission of Info-ZIP. Such altered versions are further prohibited from misrepresentative use of the Zip-Bugs or Info-ZIP e-mail addresses or of the Info-ZIP URL(s).
- Info-ZIP retains the right to use the names "Info-ZIP," "Zip," "UnZip," "UnZipSFX," "WiZ," "Pocket UnZip," "Pocket Zip," and "MacZip" for its own source and binary releases.

Aviso Geral: Todos os outros nomes de produtos referidos ao longo do manual têm uma finalidade meramente informativa, podendo ser designações comerciais dos respectivos proprietários. A Epson não detém quaisquer direitos sobre essas marcas.

Copyright© Seiko Epson Corporation, 2008. All rights reserved.

Índice remissivo

Copyrights e Marcas comerciais

Informações sobre Segurança

Instruções de segurança importantes	6
Atenção, Importante e Nota	6
Escolha do local de instalação do produto	6
Instalação do produto	6
Utilização deste produto	7
Manuseamento dos tinteiros	8
Transporte deste produto	8

Introdução

Funcionalidades	9
Descrição da Impressora	10
Secção frontal	10
Secção traseira	11

Painel de Controlo

Teclas, Indicadores Luminosos e Mensagens	12
Teclas	12
Indicadores luminosos	14
Visor	14
Modo Menu	17
Usar o modo Menu	17
Lista de menus	20
Detalhes do modo Menu	22
Modo de Manutenção	31
Lista do modo de manutenção	31

Manuseamento de Papel

Papel Suportado	32
Papel em rolo	32
Folhas soltas	32
Utilizar Papel em Rolo	33
Colocar o rolo de papel na impressora	33
Cortar o papel em rolo	37
Retirar o papel em rolo	38
Utilizar Folhas Soltas	40
Alimentar folhas soltas inferiores ao formato A3	41
Alimentar folhas soltas de formato A3 ou superior / papel espesso	42
Ejectar Papel	43

Papel em rolo	43
Folhas soltas	43
Utilizar o receptor de papel e as guias do papel	44
Utilizar a unidade de enrolamento automático (apenas para Epson Stylus Pro 9900/9910)	49
Área de impressão	56

Definições Básicas

Definições de Impressão	58
Procedimentos de impressão (Windows)	58
Procedimentos de impressão (Mac OS X)	60
Verificar o estado da impressora	64
Quando ocorre um problema durante a impressão	65
Cancelar a Impressão	65
Cancelar a impressão através do computador (Windows)	66
Cancelar a impressão através do computador (Mac OS X)	67
Cancelar a impressão na impressora	67
Substituir a Tinta Preta	68

Opções e Consumíveis

Manutenção

Manutenção diária	72
Instruções de colocação da impressora	72
Notas para quando a impressora não estiver a ser utilizada	72
Instruções de utilização do papel	72
Substituir Tinteiros	74
Quando é necessário substituir a tinta/ Quando há pouca tinta	74
Confirmar o tinteiro restante	75
Acerca dos tinteiros	77
Substituir tinteiros	78
Substituir o Tanque de Manutenção	79
Confirmar o espaço livre no tanque de manutenção	79
Substituir o tanque de manutenção	80
Substituir o Dispositivo de Corte	81
Ajustar a Cabeça de Impressão	84
Verificação dos jactos	85
Limpeza das cabeças	87

Limpeza potente	89
Função de manutenção automática	90
Alinhamento da cabeça de impressão	91
Limpar a Impressora	94
Limpar o exterior da impressora	94
Limpar o interior da impressora	95
Guardar a Impressora	96
Se não utilizar a impressora durante muito tempo	96
Se não utilizar a impressora durante mais de seis meses	97
Proteger a cabeça de impressão	97
Transportar a Impressora	97
Reembalar a impressora	97
Transportar a impressora	98
Instalar a impressora após o transporte	98

Resolver Problemas

Mensagens de Erro no Visor LCD	99
Mensagens de erro	99
Quando ocorre um erro de pedido de manutenção	111
Quando ocorre um erro de assistência técnica	111
Resolução de Problemas	112
Não pode imprimir (porque a impressora não funciona)	112
A impressora faz barulho mas não imprime nada	116
As impressões não têm a qualidade que esperava	117
Problemas de alimentação ou de ejeção	122
Outros problemas	125

Utilizar o software da impressora (Windows)

Introdução ao Software da Impressora	126
Controlador de impressão	126
EPSON Status Monitor 3	127
EPSON LFP Remote Panel 2	127
Aceder ao Controlador de Impressão	127
A partir de aplicações do Windows	127
A partir do ícone Impressora	128
Obter Informações através da Ajuda Interactiva	129
Utilitários da Impressora	130
Utilizar o EPSON Status Monitor 3	131
Desinstalar o software da impressora	133

Desinstalar o controlador de impressão	133
Desinstalar o EPSON LFP Remote Panel 2	135

Utilizar o software da impressora (Mac OS X)

Introdução ao Software da Impressora	136
Controlador de impressão	136
EPSON Printer Utility3	137
EPSON StatusMonitor	137
EPSON LFP Remote Panel 2	137
Aceder ao Controlador de Impressão	138
Aceder à caixa de diálogo Page Setup (Configurar Página)	138
Aceder à caixa de diálogo Print (Imprimir)	138
Obter Informações através da Ajuda Interactiva	139
Utilizar os Utilitários da Impressora	139
Aceder ao EPSON Printer Utility3	140
Utilizar o EPSON StatusMonitor	140
Desinstalar o software da impressora	141
Desinstalar o controlador de impressão	141
Desinstalar o EPSON LFP Remote Panel 2	143

Variedade de Impressões

Ajuste de cores automático através do PhotoEnhance (apenas no Windows)	144
Para Windows	144
Ajuste de cores através do controlador de impressão	145
Para Windows	145
Para Mac OS X	147
Impressão de fotografias a preto e branco	149
Para Windows	149
Para Mac OS X	151
Impressão sem margens	153
Papéis suportados	153
Definições da aplicação	154
Definições do controlador de impressão	154
Corte de papel em rolo para impressão sem margens	158
Aumentar ou Reduzir o Formato de Impressão	159
Ajustar à Página	159
Ajustar à Largura do Papel em Rolo (apenas no Windows)	161
Personalizado	162
Impressão de Páginas por Folha	163
Para Windows	163

Para Mac OS X.....	164
Impressão de Poster.....	164
Juntar as folhas pela marca de corte.....	166
Imprimir em Papel Personalizado.....	169
Para Windows.....	169
Para Mac OS X.....	170
Impressão de Faixas em Papel em Rolo.....	172
Definições da aplicação.....	172
Definições do controlador de impressão.....	172
Imprimir em papel de outras marcas (não Epson) .	175
Definir o papel personalizado na impressora . .	175
Personalizar os Itens do Controlador de Impressão	178
Gravar as definições do controlador de impressão.....	178
Disposição de menus.....	180
Exportar ou Importar.....	181
Utilizar a Gestão de Cor.....	182
Gestão de cores pelo ICM Controlador (apenas no Windows).....	184
Gestão de cores pelo ICM Anfitrião ou ColorSync.....	186
Gestão de cores através da aplicação.....	188

Informações sobre o Papel

Informações sobre o Papel.....	190
Papel em rolo.....	191
Folhas soltas.....	199

Onde Obter Ajuda

Sítio Web de assistência técnica.....	203
Contactar o Serviço de Assistência a Clientes EPSON.....	203
Antes de contactar a Epson.....	203
Assistência a utilizadores na América do Norte .	204
Ajuda para os Utilizadores na Europa.....	204
Ajuda para os Utilizadores na Austrália.....	204
Assistência a utilizadores em Singapura.....	205
Assistência a utilizadores na Tailândia.....	205
Assistência a utilizadores no Vietname.....	205
Assistência a utilizadores na Indonésia.....	206
Assistência a utilizadores em Hong Kong.....	206
Assistência a utilizadores na Malásia.....	207
Assistência a utilizadores na Índia.....	207
Assistência a utilizadores nas Filipinas.....	208

Informações Sobre o Produto

Requisitos de sistema para o controlador de impressão.....	209
------------------------------------------------------------	-----

Requisitos de sistema.....	209
Requisitos de ligação.....	209
Características Técnicas.....	210
Imprimir.....	210
Características eléctricas.....	211
Tinteiros.....	212
Condições ambientais.....	213
Normas e Certificações.....	213
Interface.....	214

Índice

Informações sobre Segurança

Instruções de segurança importantes

Leia estas instruções antes de utilizar a impressora. Respeite sempre os avisos e instruções existentes na própria impressora.

Atenção, Importante e Nota



Atenção:

aviso que deve ser respeitado criteriosamente para evitar lesões físicas.



Importante:

aviso que deve ser respeitado para evitar danos no equipamento.

Nota:

contém informações importantes e sugestões úteis sobre o funcionamento da impressora.

Escolha do local de instalação do produto

- Instale este produto numa superfície plana e estável, e com uma área superior à do produto. Este produto não funcionará correctamente se estiver inclinado ou se não estiver correctamente assente sobre a base.
- Evite locais sujeitos a alterações súbitas de temperatura e humidade. Mantenha-o afastado de fontes de luz directa, solar ou artificial, e de fontes de calor.
- Evite locais sujeitos a choques e vibrações.
- Mantenha o produto protegido de poeiras e sujidades.
- Coloque-o perto de uma tomada de corrente facilmente acessível.

Instalação do produto

- Não tape nem obstrua as aberturas de ventilação do produto.
- Não introduza nenhum objecto nas ranhuras. Tenha cuidado para não derramar líquidos sobre o produto.
- O cabo de alimentação fornecido destina-se a ser usado apenas com este produto. A sua utilização com outro equipamento pode provocar incêndios ou choques eléctricos.
- Ligue sempre todos os equipamentos a tomadas de corrente devidamente ligadas à terra. Evite usar tomadas pertencentes a um circuito a que estejam ligados outros aparelhos, como fotocopiadoras ou aparelhos de ar condicionado, que se ligam e desligam regularmente.
- Evite usar tomadas eléctricas controladas por interruptores de parede ou temporizadores automáticos.
- Mantenha o computador e os periféricos afastados de potenciais fontes de interferências electromagnéticas, como é o caso de altifalantes ou bases de telefones sem fios.

- ❑ Use apenas o tipo de alimentação eléctrica indicado na etiqueta do produto.
- ❑ Use apenas o cabo de alimentação fornecido com este produto. O uso de outro cabo pode provocar incêndios ou choques eléctricos.
- ❑ Não use nunca um cabo que esteja danificado.
- ❑ Se usar uma extensão eléctrica, certifique-se de que a intensidade total (amperes, A) dos dispositivos ligados à extensão não excede a intensidade indicada no cabo de extensão. Certifique-se também de que a intensidade total de todos os dispositivos ligados à tomada de parede não excede a intensidade (amperes, A) suportada pela tomada.
- ❑ Nunca tente reparar este produto.
- ❑ Desligue-o da corrente e chame a assistência técnica qualificada, sempre que:

O cabo de alimentação estiver danificado; algum líquido tenha entrado no produto; o produto tenha caído ou a caixa exterior esteja danificada; o produto não funcione normalmente ou apresente alguma alteração evidente no modo de funcionamento.
- ❑ Se planeia usar a impressora na Alemanha, saiba que:

Para proporcionar uma protecção adequada da impressora contra curtos-circuitos e sobretensões, a instalação eléctrica do edifício deve estar protegida por um disjuntor de 10 ou 16A.
- ❑ Se a ficha se estragar, substitua todo o cabo ou consulte um técnico qualificado. Se a ficha tiver fusíveis, certifique-se de que os substitui por fusíveis do mesmo tamanho e corrente nominal.

Utilização deste produto

- ❑ Não mexa no interior do produto, nem nos tinteiros, durante a impressão.
- ❑ Não desloque manualmente as cabeças de impressão; se o fizer, poderá danificar o produto.
- ❑ Desligue sempre o produto, utilizando a tecla **Funcionamento** do painel de controlo. Quando pressiona esta tecla, o indicador luminoso **Funcionamento** acende-se por instantes e depois apaga-se. Não retire a ficha da tomada nem desligue o produto enquanto o indicador luminoso **Funcionamento** estiver intermitente.

Manuseamento dos tinteiros

- ❑ Guarde os tinteiros fora do alcance das crianças e não permita nunca a ingestão do respectivo conteúdo.
- ❑ Se a tinta entrar em contacto com a pele, lave-a com água e sabão. Se a tinta entrar em contacto com os olhos, lave-os imediatamente com bastante água limpa.
- ❑ Agite bem o tinteiro antes de o instalar, para obter melhores resultados.

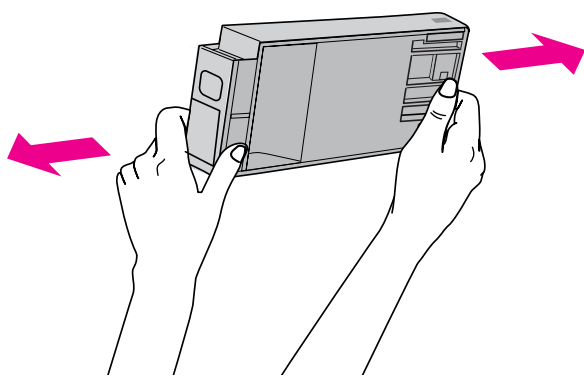

Importante:

Não agite demasiado os tinteiros que já tenham sido instalados anteriormente.

- ❑ Utilize o tinteiro antes da data indicada na embalagem.
- ❑ Para melhores resultados, use o tinteiro nos seis meses seguintes à instalação.
- ❑ Não desmonte nem tente recarregar um tinteiro. Se o fizer, poderá danificar a cabeça de impressão.
- ❑ Não toque na placa de circuitos integrados existente no lado do tinteiro. Se o fizer, poderá afectar o normal funcionamento e a impressão.
- ❑ A placa de circuitos integrados regista diversas informações sobre o tinteiro, tais como o nível de tinta restante, para que o tinteiro possa ser retirado e reinstalado livremente. No entanto, de cada vez que o tinteiro é instalado, consome-se alguma tinta porque a impressora executa um autoteste.

- ❑ Se retirar um tinteiro porque não o vai usar durante algum tempo, proteja a área dos jactos contra poeiras e sujidades, e guarde-o perto da impressora. Como os tinteiros possuem uma válvula na saída da tinta, não é necessário tapá-los, mas é preciso cuidado para não manchar com tinta qualquer objecto que fique em contacto com o tinteiro. Não toque na saída da tinta nem na área circundante.

Transporte deste produto

- ❑ Antes de transportar a impressora, certifique-se de que as cabeças de impressão estão na posição inicial (encostadas totalmente à direita).

Introdução

Funcionalidades

Epson Stylus Pro 9900/9910 e Epson Stylus Pro 7900/7910 são impressoras de jacto de tinta a cores de grandes formatos que suportam papel de 44" e 24" respectivamente.

Segue-se a descrição das funcionalidades da impressora.

As recentemente desenvolvidas tintas verde e laranja reforçam a nossa linha de tintas e aumentam bastante a variação de reprodução de cores

Isto permite-lhe efectuar a reprodução de cor mais adequada para a prova de cor.

As cores de pigmento têm uma enorme resistência à luz e ao ozono, o que lhes permite reduzir o efeito de esbatimento

Esta combinação permite uma maior diversidade de utilizações, desde a impressão de simples fotografias até à impressão de cartazes e faixas para montras (utilizando papel contínuo) ou posters que normalmente perdem qualidade com a exposição à luz.

Reduzida diferença nas cores sob diferentes condições de luz

Até agora, usavam-se cores mais leves para obter tonalidades mais subtis. Mas, para minimizar isso e reduzir as diferenças nas cores sob diferentes condições de luz, passou-se a usar a tinta Preto Muito Claro. A cor mantém-se estável mesmo quando exposta a diferentes fontes de luz, o que garante sempre uma alta qualidade de impressão.

Impressão de fotos monocromáticas

Utilizando as três densidades de tinta preta definidas como as cores principais ajustadas com cores mais claras, consegue obter tonalidades subtis de preto e branco. Pode também imprimir fotos monocromáticas com tonalidades mais fortes, a partir de fotos a cores digitais, utilizando apenas as funções do controlador da impressora e sem ter de usar uma aplicação.

☞ Consulte "Impressão de fotografias a preto e branco" na página 149

Suporte para vários tipos de papel

A Epson comercializa vários papéis especiais para garantir uma impressão de alta qualidade. Se seleccionar o papel correcto para a aplicação, quer para uso em interior quer para uso no exterior (recomenda-se papel laminado), pode criar verdadeiras obras de arte. A impressora suporta ainda papel com uma espessura até 1,5mm e imprime em cartão.

☞ Consulte "Informações sobre o Papel" na página 190

A ausência de eixo simplifica a definição de papel em rolo

Se a impressora utilizar um mecanismo sem eixo, não é possível ajustar o papel em rolo num eixo. Isto permite-lhe também ajustar o papel num espaço mais pequeno.

O ajuste da tensão é algo ajustado automaticamente de acordo com o tipo de papel. Também pode ajustar a tensão no visor LCD.

Estabilidade da tinta após impressão

Como a cor da tinta estabiliza rapidamente após a impressão, os materiais impressos podem ser imediatamente usados para edição e provas de cor.

Suporta dois tipos de tinta preta

Esta impressora trabalha com Photo Black (Preto Fotográfico) e Matte Black (Preto Mate). A tinta Photo Black (Preto Fotográfico) pode ser usada com todos os tipos de papel, proporcionando resultados de qualidade profissional. A tinta Matte Black (Preto Mate) aumenta significativamente a densidade óptica do preto, quando se imprime em papel mate ou papel de belas artes. Altere a tinta preta no painel de controlo da impressora de acordo com o papel utilizado.

Tinteiro de alta capacidade (350 ou 700 ml)

A Epson comercializa tinteiros de alta capacidade (350 ou 700 ml) para esta impressora, apropriados para a elevada produtividade do trabalho de impressão profissional.

Rolo restante

A quantidade de papel em rolo restante é indicada no visor LCD. Quando retira o papel em rolo, o código de barras (que inclui o tipo do papel, o comprimento do rolo e a informação de alerta para o comprimento do rolo) é impresso na ponta do papel. Isto vai facilitar a definição do papel da próxima vez que for utilizado o mesmo papel.

USB 2.0 de alta velocidade / Ethernet

Pode ligar a uma rede utilizando USB 2.0 ou Ethernet.

Impressão sem margens

Utilizando Auto Expand (Expandir Auto) ou Retain Size (Manter Tamanho), pode imprimir sem margens.

☞ Consulte “Impressão sem margens” na página 153

Existe também uma função de impressão de pôsteres sem margens, que permite criar pôsteres de grandes formatos juntando simplesmente vários pôsteres impressos.

☞ Consulte “Impressão de Poster” na página 164

Automatizar o processo posterior utilizando a unidade de enrolamento automático e SpectroProofer (opcional)

Se instalar o SpectroProofer, pode efectuar a medição da cor utilizando o resultado de impressão.

A unidade de enrolamento automático enrola o papel em rolos automaticamente. A unidade de enrolamento automático é opcional com a Epson Stylus Pro 9900/9910.

Descrição da Impressora

Secção frontal

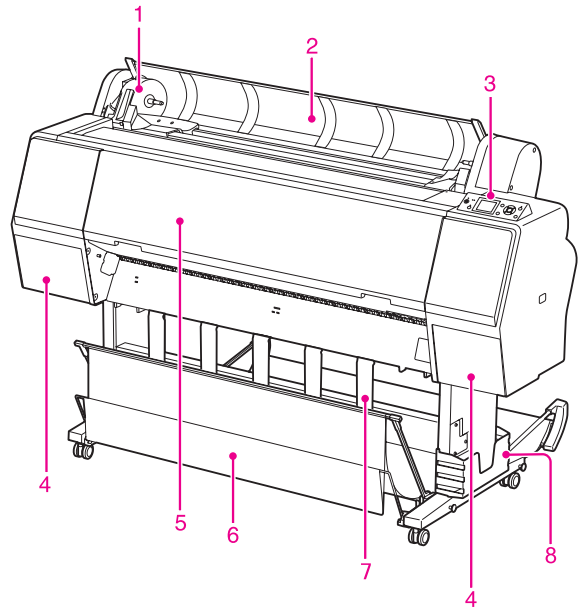

1. Suporte adaptador

Fixa o papel em rolo quando o papel em rolo é definido.

2. Tampa para papel em rolo

Abra a tampa para instalar ou retirar o papel em rolo.

3. Painel de controlo

O painel de controlo é composto por teclas, indicadores luminosos e um visor de cristais líquidos (LCD).

4. Tampa dos tinteiros (nos dois lados)

Abra a tampa dos tinteiros para instalar os tinteiros. Esta abre lentamente quando pressiona a tecla  no painel de controlo da impressora.

5. Tampa frontal

Abra a tampa frontal para remover papel encravado.

6. Receptor de papel

Recebe o papel ejectado.

7. Guias do papel

Use os guias de papel para encaminhar o papel, ao alimentá-lo para a frente ou para trás.

8. Caixa do manual

Coloque o manual aqui. Pode ajustá-la no lado esquerdo ou direito do suporte.

Secção traseira

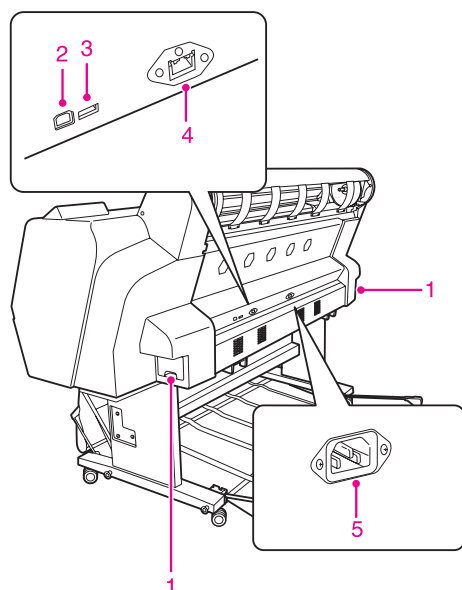

1. Tanques de manutenção (em ambos os lados e no centro)

O tanque para onde vão os desperdícios de tinta. Existem dois tanques de manutenção de ambos os lados da Epson Stylus Pro 9900/9910. Existe um tanque de manutenção do lado direito da Epson Stylus Pro 7900/7910.

2. Conector para interface USB

Liga o computador à impressora por meio de um cabo de interface USB.

3. Conector de interface de opções

Liga a impressora e as opções com um cabo.

4. Conector para interface de rede

Liga a impressora à rede por meio de um cabo de interface de rede.

5. Tomada de corrente

Ligue o cabo de alimentação.

Painel de Controlo

Teclas, Indicadores Luminosos e Mensagens

No painel de controlo, pode ver o nível da tinta e o estado da impressora.

Teclas

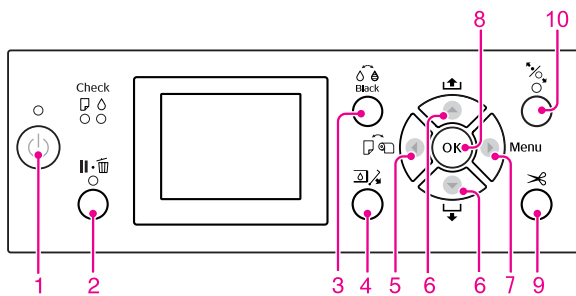

1. Tecla Funcionamento ()

Permite ligar e desligar a impressora.

2. Tecla Pausa/Reiniciar ()

- ❑ A impressora entra no estado PAUSE (PAUSA) quando esta tecla é premida no estado READY (OPERACIONAL). Para cancelar a pausa, seleccione PAUSE CANCEL (CANCELAR PAUSA) no visor LCD. Seleccionar JOB CANCEL (CANCELAR TAREFA) tem a mesma função que a tecla Reset (Reiniciar). A impressora pára a impressão e apaga os dados de impressão na impressora. Depois dos dados serem apagados pode demorar algum tempo até voltar ao estado READY (OPERACIONAL).
- ❑ Se pressionar esta tecla no modo Menu, a impressora regressa ao estado READY (OPERACIONAL).
- ❑ Apagar erros, se possível.
↳ Consulte “Mensagens de erro” na página 99

3. Tecla Mudar tinta preta ()

Para mudar os tipos de tinta preta.



↳ Consulte “Substituir a Tinta Preta” na página 68

4. Tecla Abertura da tampa dos tinteiros ()

Abre ligeiramente a tampa do tinteiro seleccionado, escolhendo o lado esquerdo ou direito indicado no ecrã.

5. Tecla Origem do papel (◀)

- ❑ Selecciona um sistema de alimentação e o método de corte do papel em rolo. Quando se pressiona esta tecla, o ícone altera-se. No entanto, não é possível alterar o ícone da origem do papel para Sheet (Folha)  durante a configuração do papel enquanto REMAINING PAPER SETUP (DEF. PAPEL RESTANTE) estiver definido em ON (SIM).

Ícone	Explicação	
	Com Corte Auto Rolo	Imprime no papel em rolo. Corta automaticamente o papel em rolo depois da impressão de cada página.
	Sem Corte Auto Rolo	Imprime no papel em rolo. Não corta automaticamente o papel depois de impresso. Terá de cortar o papel usando um dispositivo de corte manual.
	Folha	Imprime na folha.

- ❑ Se pressionar esta tecla no modo Menu, a impressora regressa ao estado anterior.
- ❑ Quando imprime a partir do controlador de impressão, as definições do controlador têm prioridade relativamente às definições feitas através do painel de controlo da impressora.

6. Tecla Alimentação do papel (▲ / ▼)

- ❑ Alimenta o papel em rolo para a frente ▼ ou para trás ▲.
Pode alimentar 3 m de papel para a frente ▼ pressionando a tecla uma vez. Se quiser alimentar o papel para a frente ▼ mais rapidamente, pressione esta tecla durante três segundos. Pode alimentar 20 m de papel no sentido contrário ▲ pressionando a tecla uma vez.
- ❑ Se pressionar estas teclas enquanto o prensador de papel é libertado, pode ajustar a sucção do papel na trajectória de alimentação de papel em 3 fases.
↳ Consulte “Alimentar folhas soltas de formato A3 ou superior / papel espesso” na página 42
- ❑ Se pressionar a tecla ▼ quando definir uma única folha solta com uma espessura inferior a 0.5 mm, a impressora inicia a alimentação do papel e entra no estado READY (OPERACIONAL).

- ❑ Alimenta a folha para a frente, quando pressiona a tecla ▼.
- ❑ Quando estiver a seleccionar uma definição no modo Menu, as definições mudam pela ordem normal ▼ ou inversa ▲.

7. Tecla Menu (▶)

- ❑ Permite entrar no modo Menu se pressionada no estado READY (OPERACIONAL).
↳ Consulte “Modo Menu” na página 17
- ❑ Permite entrar no menu PRINTER STATUS (ESTADO DA IMPRESSORA), quando é pressionada durante a impressão.
↳ Consulte “ESTADO DA IMPRESSORA” na página 25
- ❑ Se for pressionada no modo Menu, permite seleccionar um menu.

8. Tecla OK (OK)

- ❑ No modo Menu, instala a definição seleccionada do item seleccionado. Executa o item se o item seleccionado se destinar apenas a ser executado.
- ❑ A impressora ejecta as folhas soltas se premir esta tecla depois da impressão.
- ❑ Se pressionar esta tecla durante a secagem da tinta ou a secagem do gráfico de cores, a impressora pára a impressão.
- ❑ Se pressionar esta tecla quando não existe papel na impressora, pode ver o procedimento de alimentação de papel no visor LCD.

9. Tecla Corte de papel (✂)

O rolo de papel é cortado pelo dispositivo de corte integrado.

10. Tecla Segurança do papel (⚠)

- ❑ Esta tecla bloqueia ou desbloqueia o prensador do papel. Quando ajustar o papel, pressione esta tecla para desbloquear primeiro o prensador do papel e, de seguida, ajuste o papel. Pressione novamente a tecla para que a impressora inicie a alimentação do papel e entre no estado READY (OPERACIONAL).
- ❑ Se pressionar esta tecla com a opção REMAINING PAPER SETUP (DEF. PAPEL RESTANTE) em ON (SIM), é impresso um código de barras e o prensador do papel é libertado.

Indicadores luminosos

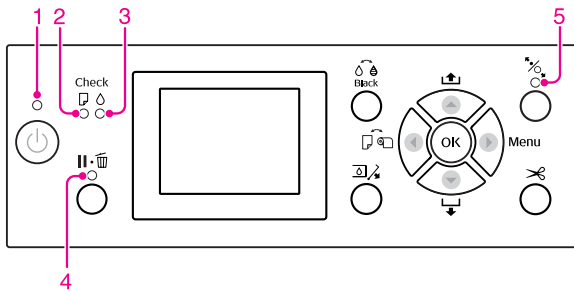

1	Indicador luminoso Funcionamento	Aceso	A impressora está ligada.
		Intermitente	A impressora está a receber dados. A impressora está a desligar-se.
		Apagado	A impressora está desligada.
2	Indicador luminoso Verificação do papel	Aceso	Não é carregado papel na origem do papel. A definição de papel não está correcta.
		Intermitente	O papel está encravado. O papel não está colocado correctamente.
		Apagado	A impressora está pronta a imprimir dados.
3	Indicador luminoso Verificação dos Tinteiros	Aceso	O tinteiro instalado está vazio. O tinteiro não está instalado. O tinteiro instalado não é o correcto.
		Intermitente	O tinteiro instalado está quase vazio.
		Apagado	A impressora está pronta a imprimir dados.

4	Indicador luminoso Pausa	Aceso	A impressora está no modo Menu ou em modo de pausa. A impressora tem um erro.
		Apagado	A impressora está pronta a imprimir dados.
5	Indicador luminoso Segurança do papel	Aceso	O prensador do papel foi libertado.
		Apagado	A impressora está pronta a imprimir dados.

Visor

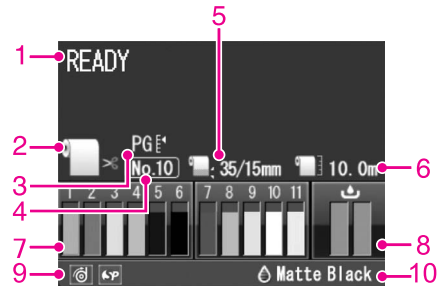

1. Mensagens

Apresenta o estado da impressora, o funcionamento e as mensagens de erro.

☞ Consulte “Mensagens de Erro no Visor LCD” na página 99



☞ Consulte “Detalhes do modo Menu” na página 22

2. Ícone Origem do Papel

Apresenta o sistema de alimentação e a definição do corte do papel em rolo.

Permite seleccionar um dos seguintes ícones da origem do papel, pressionando a tecla ◀ do visor LCD.





Quando imprime a partir do controlador de impressão, as definições do controlador têm prioridade relativamente às definições feitas através do painel de controlo da impressora.

Ícone	Explicação
	Imprime no papel em rolo. Corta automaticamente o papel em rolo depois da impressão de cada página. Ao utilizar a unidade de enrolamento automático opcional, ajuste o interruptor Auto em Off (Não); caso contrário a impressora não corta o papel.
	Imprime no papel em rolo. Não corta automaticamente o papel depois de impresso.
	Imprime na folha.

3. Ícone Platen Gap (Espaço Rolo)

Apresenta a definição de Platen Gap (Espaço entre o Rolo).

☞ Consulte “Lista de menus” na página 20

Ícone	Explicação
Nenhum	NORMAL
	ESTREITO
	LARGO
	MAIS LARGO
	O MAIS LARGO

4. Número Papel

Quando selecciona o número do papel (1 a 10) para CUSTOM PAPER (PAPEL PERSONALIZADO), esse número é apresentado.

☞ Consulte “Imprimir em papel de outras marcas (não Epson)” na página 175

5. Ícone Roll Paper Margin (Margem Papel Rolo)

Apresenta o ícone da margem do papel  com as margens que seleccionou para MARGEM PAPEL ROLO.

- 15mm: Quando TOP/BOTTOM 15mm (SUPERIOR/INFERIOR 15mm) está seleccionado.

- 35/15mm: Quando TOP 35/BOTTOM 15mm (SUPERIOR 35/INFERIOR 15mm) está seleccionado.
- 3mm: Quando 3mm está seleccionado.
- 15mm: Quando 15mm está seleccionado.
- Auto: Quando DEFAULT (PREDEFINIDO) está seleccionado.

☞ Consulte “Lista de menus” na página 20

6. Ícone Contador Papel Rolo

Apresenta a quantidade de papel em rolo restante. Quando selecciona as seguintes definições em ROLL PAPER REMAINING (ROLO RESTANTE) do menu PAPER SETUP (CONFIGURAÇÃO PAPEL), o ícone  e a quantidade de rolo restante é apresentada.

- REMAINING PAPER SETUP (DEF. PAPEL RESTANTE) está ajustado em ON (SIM).
- O comprimento do papel em rolo está ajustado para ROLL PAPER LENGTH (COMPR. PAPEL ROLO).
- O valor de alerta do comprimento do rolo está ajustado para o ROLL LENGTH ALERT (AVISO COMPRIM. ROLO).

☞ Consulte “CONFIGURAÇÃO PAPEL” na página 26

7. Ícone do estado do tinteiro

Apresenta a quantidade de tinta restante em cada tinteiro.





- Tinteiro

Número	Cor
1	Cyan (C) (Ciano)
2	Orange (O) (Laranja)
3	Yellow (Y) (Amarelo)
4	Light Cyan (LC) (Ciano Claro)
5	Matte Black (MK) (Preto Mate)
6	Photo Black (PK) (Preto Fotográfico)
7	Vivid Magenta (VM) (Magenta Vivo)
8	Light Black (LK) (Preto Claro)
9	Green (G) (Verde)

Painel de Controlo

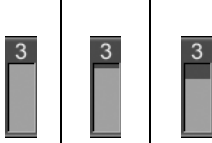

Número	Cor
10	Light Light Black (LLK) (Preto Claro Claro)
11	Vivid Light Magenta (VLM) (Magenta Claro Vivo)

Tinta restante

Ícone	Descrição
	Existe bastante tinta restante.
	Prepare um tinteiro novo. (intermitente) Este ícone indica o tanque amarelo.
	A tinta acabou, pelo que não pode imprimir. Substitua o tinteiro por um novo. (intermitente) Este ícone indica o tanque amarelo.
	Erro de tinteiro ou sem tinteiro (intermitente) Este ícone indica o tanque amarelo.



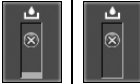

8. Ícone do Tanque de manutenção

Os ícones mais à direita mostram o espaço livre nos tanques de manutenção. Existem dois ícones de manutenção para Epson Stylus Pro 9900/9910 e um para Epson Stylus Pro 7900/7910.

Ícone	Descrição
	Existe bastante espaço livre nos tanques de manutenção.
	Deve preparar um tanque de manutenção novo. (intermitente)
	O tanque de manutenção está cheio. Substitua o tanque de manutenção por um novo. (intermitente)

9. Ícone de utilização de opções

Indica se as opções estão ou não disponíveis.

Opção	Ícone	Descrição
Unidade de enrolamento automático		Disponível
		Não disponível
	Nenhum ícone	Não está ligada
Spectro Proofer		Disponível
		Não disponível
	Nenhum ícone	Não está ligada

10. Ícone da tinta preta

Indica qual a tinta preta seleccionada.

Modo Menu

O modo Menu permite efectuar definições de impressão semelhantes às que normalmente efectuará no controlador ou no software, bem como efectuar definições adicionais, directamente a partir do painel de controlo. O painel de controlo mostra as informações da impressora e permite, por exemplo, verificar os jactos.

Usar o modo Menu

Nota:

Pressione a tecla  sempre que pretender sair do modo Menu e regressar ao estado READY (OPERACIONAL).

Pressione a tecla  para voltar ao passo anterior.

Siga estes passos para usar o modo Menu.

1. Seleccione um menu.

Exemplo: Seleccione PRINTER SETUP (CONFIG. IMPRES.).

- 1 Pressione a tecla  para aceder ao modo Menu.

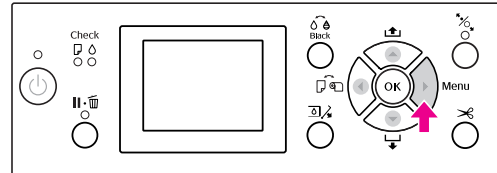

O primeiro menu é apresentado no visor LCD.

- 2 Pressione a tecla  /  para seleccionar PRINTER SETUP (CONFIG. IMPRES.).

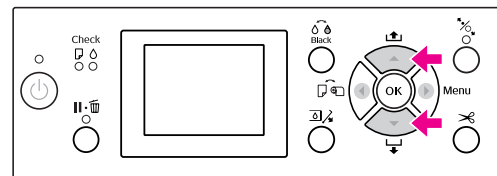

- 3 Pressione a tecla  para aceder ao menu PRINTER SETUP (CONFIG. IMPRES.).

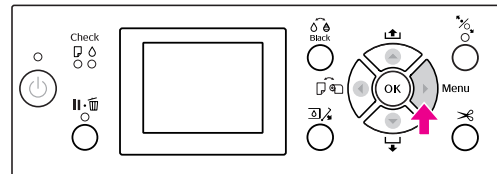

2. Dispõe de três opções, consoante os itens que tiver seleccionado.

A. Quando pode seleccionar uma definição

Exemplo: Ao seleccionar PLATEN GAP (ESPAÇO ENTRE O ROLO) no menu PRINTER SETUP (CONFIG. IMPRESSORA)

- 1 Pressione a tecla ▲ / ▼ para seleccionar PLATEN GAP (ESPAÇO ENTRE O ROLO).

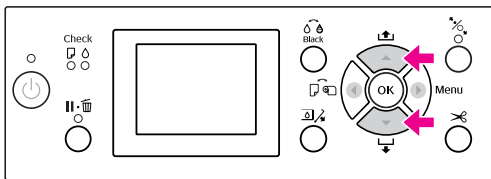

- 2 Pressione a tecla ► para aceder ao item PLATEN GAP (ESPAÇO ENTRE O ROLO).

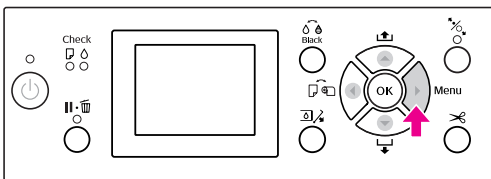

- 3 Pressione a tecla ▲ / ▼ para seleccionar uma definição para o item. A definição actual está marcada com um (✓).

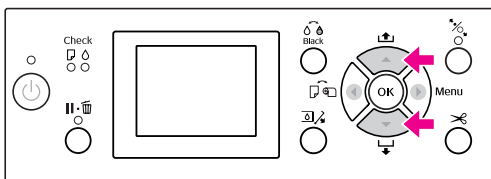

- 4 Pressione a tecla OK para guardar a definição seleccionada.

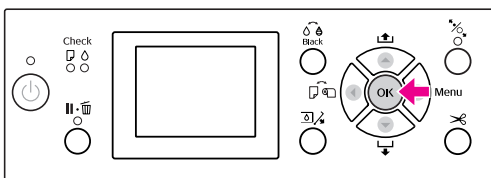

- 5 Pressione a tecla ◀ para regressar ao nível anterior, ou pressione a tecla ||•☐ para sair do modo Menu.

B. Quando executa uma função

Exemplo: Ao seleccionar NOZZLE CHECK (VERIFICAR JACTOS) no menu TEST PRINT (TESTE DE IMPRESSÃO)

- 1 No menu TEST PRINT (TESTE DE IMPRESSÃO), pressione a tecla ▲ / ▼ para seleccionar NOZZLE CHECK (VERIFICAR JACTOS).

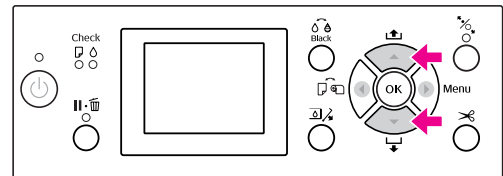

- 2 Pressione a tecla ► para aceder ao item NOZZLE CHECK (VERIFICAR JACTOS).

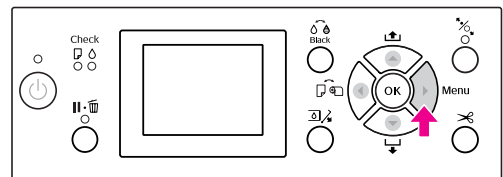

- 3 Pressione a tecla OK para executar NOZZLE CHECK (VERIFICAR JACTOS).

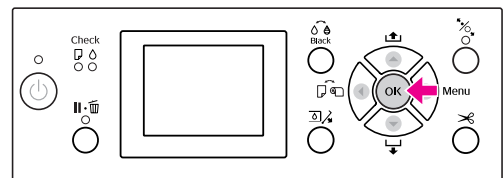

C. Quando pretende visualizar as informações da impressora

Exemplo: Ao seleccionar INK LEVEL (NÍVEL DE TINTA) no menu PRINTER STATUS (ESTADO DA IMPRESSORA)

- 1 No menu PRINTER STATUS (ESTADO DA IMPRESSORA), pressione a tecla ▲ / ▼ para seleccionar INK LEVEL (NÍVEL DE TINTA).

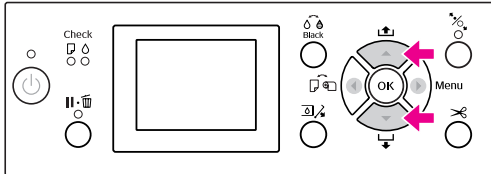

- 2 Pressione a tecla ► para aceder ao item INK LEVEL (NÍVEL DE TINTA).

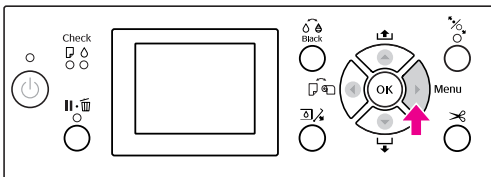

- 3 Confirme a tinta restante no visor. Pressione a tecla ▲ / ▼ para visualizar a quantidade restante de cada cor.

Exemplo: Matte Black (Preto Mate) 84%

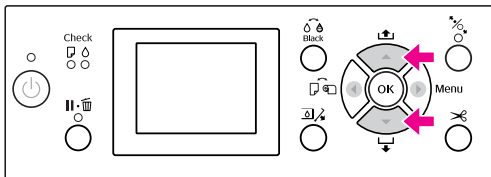

- 4 Pressione a tecla ◀ para regressar ao nível anterior, ou pressione a tecla ||•🗑 para sair do modo Menu.

Lista de menus





Menu	Item	Definição
"CONFIG. IMPRES." na página 22	ESPAÇO ENTRE O ROLO	ESTREITO, NORMAL, LARGO, MAIS LARGO, O MAIS LARGO
	LINHA DE PÁGINA	SIM, NÃO
	MARGEM PAPEL ROLO	NORMAL, SUP/INF 15mm, SUP 35/INF 15mm, 3mm, 15mm
	VER FORMATO PAPEL	SIM, NÃO
	VER INCLINAÇÃO PAPEL	SIM, NÃO
	RENOVAR MARGENS	SIM, NÃO
	VERIF. JACTOS AUTO	SIM: PERIODICAMENTE, SIM: TAREFAS TODAS, NÃO
	IMPR. PADRÃO JACTOS	NÃO, SIM: PÁGINAS TODAS, SIM: CADA 10 PÁGS
	REINICIAR DEFINIÇÕES	EXECUTAR
"IMPRIMIR TESTE" na página 24	VERIFICAR JACTOS	IMPRIMIR
	FOLHA DE ESTADO	IMPRIMIR
	FOLHA DE ESTADO REDE	IMPRIMIR
	INFORMAÇÃO TAREFAS	IMPRIMIR
	PAPEL PERSONALIZADO	IMPRIMIR
"MANUTENÇÃO" na página 24	AJUSTAR CORTE	EXECUTAR
	SUBST. DISP. CORTE	EXECUTAR
	LIMPEZA	LIMPEZA NORMAL, LIMPAR CADA COR, LIMPEZA POTENTE
	RELÓGIO	AA/MM/DD HH:MM
"ESTADO DA IMPRESSORA" na página 25	VERSÃO	HW0xxxx-xx.xx.IBCC ou HN0xxxx-xx.xx.IBCC
	NÍVEL DE TINTA	(cor) nn%
	TANQUE DE MANUTENÇÃO	E nn% D nn%
	HISTÓRICO DE TAREFAS	N.º 0-N.º 9 TINTA xxxxx.xml PAPEL xxx.x cm2
	TOTAL DE IMPRESSÕES	nnnnnn PÁGINAS
	ESTADO EDM (ou myEpsonPrinter)	A INICIAR, NÃO INICIADO, ACTIVADO, DESACTIVADO ÚLTIMA ACTUALIZAÇÃO MM/DD/AA HH:MM GMT, (NÃO ACTUALIZADO)

Painel de Controlo

"CONFIGURAÇÃO PAPEL" na página 26	ROLO RESTANTE	DEF. PAPEL RESTANTE COMPRIM. PAPEL ROLO AVISO COMPRIM. PAPEL
	TIPO DE PAPEL	Photo Paper (Papel Fotográfico) Proofing Paper (Papel de Prova) Fine Art Paper (Papel de Belas-Artes) Matte Paper (Papel Mate) Plain Paper (Papel Normal) Outros PAPEL PERSONALIZADO PAPEL NÃO SELECCION
	PAPEL PERSONALIZADO	PAPEL N.º 1 - 10
"ALINHAMENTO CABEÇAS" na página 29	ESPESSURA DE PAPEL	ESCOLHER TIPO PAPEL ESCOLHER ESPESSURA
	ALINHAMENTO	AUTO, MANUAL
"INSTALAÇÃO DE REDE" na página 29	INSTALAÇÃO DE REDE	DESACTIVAR, ACTIVAR
	CONFIG. ENDEREÇO IP	AUTO, PAINEL
	DEFINIÇÃO IP, MS, PLP	ENDEREÇO IP 000.000.000.000 - 255.255.255.255 MÁSCARA DE SUB-REDE 000.000.000.000 - 255.255.255.255 PORTA LIGAÇÃO PRED. 000.000.000.000 - 255.255.255.255
	BONJOUR	SIM, NÃO
	CONFIG. REDE INICIAL	EXECUTAR
"CONFIGURAR OPÇÕES" na página 30	SpectroProofer	INFORMAÇÃO DE ESTADO ALINHAMENTO DISPOSITIV
	ENROLAMENTO	VERSÃO ENROLAMENTO

Detalhes do modo Menu

CONFIG. IMPRES.

Item	Definição	Explicação
ESPAÇO ENTRE O ROLO	ESTREITO	<p>Permite ajustar a distância entre a cabeça de impressão e o papel.</p> <p><input type="checkbox"/> NORMAL: Normalmente, seleccione NORMAL.</p> <p><input type="checkbox"/> Ao seleccionar um espaço diferente do NORMAL, aparece o seguinte ícone no visor LCD.</p> <p> : ESTREITO</p> <p> : LARGO</p> <p> : MAIS LARGO</p> <p> : O MAIS LARGO</p>
	NORMAL	
	LARGO	
	MAIS LARGO	
	O MAIS LARGO	
LINHA DE PÁGINA	SIM	<p>Permite definir se a linha de página (linha de corte) é impressa no papel em rolo. Seleccione ON (SIM) se pretender imprimir a linha de página; caso contrário, seleccione OFF (NÃO).</p> <p>A linha vertical pode ser impressa quando a largura do papel em rolo definida no controlador é inferior à largura do papel instalado na impressora.</p> <p>Esta definição está disponível apenas se estiver a utilizar papel em rolo.</p>
	NÃO	
MARGEM PAPEL ROLO	PREDEFINIÇÃO	<p>Permite seleccionar as margens para o papel em rolo.</p> <p><input type="checkbox"/> PREDEFINIÇÃO: A margem superior do Premium Glossy Photo Paper (250) (Papel Fotográfico Brilhante Premium (250)), Premium Semigloss Photo Paper (250) (Papel Fotográfico Semibrilhante Premium (250)) e Premium Luster Photo Paper (260) (Papel Fotográfico de Lustro Premium (260)) é de 20 mm e a margem inferior é de 15 mm.</p> <p><input type="checkbox"/> SUP/INF 15mm: As margens superior e inferior são de 15 mm e as margens esquerda e direita de 3 mm.</p> <p><input type="checkbox"/> SUP 35/INF 15mm: A margem superior é de 35 mm, a inferior de 15 mm, e as margens esquerda e direita de 3 mm.</p> <p><input type="checkbox"/> 15mm: Todas as margens são de 15 mm.</p> <p><input type="checkbox"/> 3mm: Todas as margens são de 3 mm.</p> <p>O tamanho de impressão não se altera mesmo quando as margens são alteradas.</p>
	SUP/INF 15mm	
	SUP 35/INF 15mm	
	15mm	
	3mm	

Painel de Controlo

Item	Definição	Explicação
VER FORMATO PAPEL	SIM	<p>Permite seleccionar a verificação da largura do papel.</p> <ul style="list-style-type: none"> <input type="checkbox"/> SIM: Verificar a largura e a borda superior do papel. <input type="checkbox"/> NÃO: Não verificar a largura e a borda superior do papel. A impressora continua a imprimir mesmo que a largura do papel não corresponda à definida, podendo imprimir para além das bordas do papel. Como isso suja o interior da impressora, aconselhamos a selecção de SIM. O resultado poderá ser uma margem em branco maior, no topo de cada página.
	NÃO	
VER INCLINAÇÃO PAPEL	SIM	<ul style="list-style-type: none"> <input type="checkbox"/> SIM: Se o papel não estiver direito, aparece uma mensagem de erro no visor LCD e a impressora pára as impressões. <input type="checkbox"/> NÃO: Não ocorrerá um erro de alinhamento de papel mesmo que as dimensões dos dados impressos sejam superiores às do papel e a impressora continua a imprimir. <p>Esta definição está disponível apenas se estiver a utilizar papel em rolo.</p>
	NÃO	
RENOVAR MARGENS	SIM	<p>Quando selecciona SIM, a impressora corta automaticamente a área de impressão em excesso, depois de a opção de impressão sem margens ter sido utilizada.</p>
	NÃO	
VERIF. JACTOS AUTO	SIM: PERIODICAMENTE	<p>A impressora executa uma verificação dos jactos e, se houver pontos que não são impressos, executa uma limpeza automaticamente.</p> <ul style="list-style-type: none"> <input type="checkbox"/> SIM: PERIODICAMENTE Executa uma verificação periódica e automática dos jactos. <input type="checkbox"/> SIM: TAREFAS TODAS Executa uma verificação dos jactos antes de cada tarefa de impressão. <input type="checkbox"/> NÃO Não executa automaticamente a verificação dos jactos, excepto para algumas operações.
	SIM: TAREFAS TODAS	
	NÃO	
IMPR. PADRÃO JACTOS	NÃO	<p>Quando selecciona SIM, a impressora imprime o padrão de verificação dos jactos, antes de todas as tarefas de impressão ou antes de imprimir a décima folha, consoante o valor definido por si.</p> <p>Esta definição está disponível apenas se estiver a utilizar papel em rolo.</p>
	SIM: PÁGINAS TODAS	
	SIM: CADA 10 PÁGS	
REINICIAR DEFINIÇÕES	EXECUTAR	<p>Permite repor todas as definições que efectuou no menu PRINTER SETUP (CONFIG. IMPRES.) para os valores de origem.</p>

IMPRIMIR TESTE

Item	Definição	Explicação
VERIFICAR JACTOS	IMPRIMIR	Permite imprimir um modelo de verificação dos jactos da cabeça de impressão para cada tinteiro. ☞ Consulte "Verificação dos jactos" na página 85
FOLHA DE ESTADO	IMPRIMIR	Permite imprimir o estado actual da impressora.
FOLHA DE ESTADO REDE	IMPRIMIR	Permite imprimir o estado actual da rede.
INFORMAÇÃO TAREFAS	IMPRIMIR	Permite imprimir as informações relativas às tarefas gravadas na impressora (até 10 tarefas.)
PAPEL PERSONALIZADO	IMPRIMIR	Permite imprimir a informação sobre o papel personalizado, registada no menu CUSTOM PAPER (PAPEL PERSONALIZADO).

MANUTENÇÃO

Permite executar funções de manutenção como, por exemplo, a limpeza das cabeças.

Item	Definição	Explicação
AJUSTAR CORTE	EXECUTAR	Permite ajustar a posição do dispositivo de corte, seleccionando o número da posição.
SUBST. DISP. CORTE	EXECUTAR	Inicia a operação de substituição do dispositivo de corte. ☞ Consulte "Substituir o Dispositivo de Corte" na página 81
LIMPEZA	LIMPEZA NORMAL	Pode efectuar uma limpeza normal.
	LIMPAR CADA COR	Pode seleccionar os jactos que pretende limpar a partir das seguintes combinações de duas cores; C/VM, PK (MK)/LK, O/G, LLK/Y ou VLM/LC.
	LIMPEZA A FUNDO	Permite efectuar uma limpeza mais a fundo das cabeças de impressão do que com uma vulgar limpeza das cabeças.
RELÓGIO	AA/MM/DD HH:MM	Permite definir o ano, o mês, a data, a hora e os minutos.

ESTADO DA IMPRESSORA

Este menu mostra o estado da impressora.

Item	Definição	Explicação
VERSÃO	HW0xxxx-xx.xx.IBCC ou HN0xxxx-xx.xx.IBCC	Permite visualizar a versão de firmware.
NÍVEL DE TINTA	(cor) nn%	Permite ver o estado de cada tinteiro.
TANQUE DE MANUTENÇÃO	E nn%	Permite visualizar a capacidade livre do tanque de manutenção.
	D nn%	
HISTÓRICO DE TAREFAS	N.º 0 - N.º 9 TINTA xxxxx.xml PAPEL xxx.x cm2	Permite visualizar a quantidade de tinta gasta (TINTA) em mililitros e o formato do papel (PAPEL) de cada tarefa de impressão guardada na impressora. A tarefa de impressão mais recente é gravada como N.º 0.
TOTAL DE IMPRESSÕES	nnnnnn PÁGINAS	Permite visualizar o número total de páginas impressas.
ESTADO EDM (ou myEpsonPrinter) *	A INICIAR, NÃO INICIADO, ACTIVADO, DESACTIVADO	Permite ver se o EDM (ou myEpsonPrinter) está activado ou desactivado. Se estiver activado, é apresentada a hora a que o estado do EDM foi actualizado pela última vez.
	ÚLTIMA ACTUALIZAÇÃO MM/DD/AA HH:MM GMT, (NÃO ACTUALIZADO)	

* Esta função não é suportada em algumas áreas. Para mais informações, consulte o sítio de Internet da Epson ou contacte o seu representante/fornecedor local Epson.

Nota:

- ❑ Quando o indicador luminoso Verificação dos tinteiros fica intermitente ou permanece aceso, tem de substituir o tinteiro gasto. Se substituir correctamente o tinteiro, o contador é automaticamente reiniciado.
☞ Consulte “Substituir Tinteiros” na página 74
- ❑ Quando o ícone do tanque de manutenção no visor LCD indica que o tanque está cheio ou quase cheio, tem de substituir o tanque de manutenção. Se substituir correctamente o tanque, o contador é automaticamente reiniciado.
☞ Consulte “Substituir o Tanque de Manutenção” na página 79

CONFIGURAÇÃO PAPEL

Quando usa papel de outra marca que não a Epson, certifique-se de que introduz as definições apropriadas para esse papel.

Item	Definição	Explicação
ROLO RESTANTE	DEF. PAPEL RESTANTE	Só permite definir a função de contador do papel restante se não existir papel colocado na impressora. <ul style="list-style-type: none"> <input type="checkbox"/> NÃO: A função ROLO RESTANTE é desactivada. O ícone Contador papel rolo não é apresentado no visor LCD. <input type="checkbox"/> SIM: A quantidade de papel em rolo restante é indicada no visor LCD. Quando pressiona a tecla $\frac{\%}{\circ}$, o código de barras (que inclui o tipo do papel, o comprimento do rolo e a informação de alerta para o comprimento do rolo) é impresso na ponta do papel. Quando o rolo de papel é alterado, o código de barras é digitalizado e o tipo de papel, comprimento do rolo e a informação de alerta para o comprimento do rolo são ajustados.
	COMPRIM. PAPEL ROLO	Estas definições estão disponíveis apenas quando REMAINING PAPER SETUP(DEF. PAPEL RESTANTE) está ON (SIM). Se activar a função de aviso de rolo, é possível obter uma mensagem sempre que existir pouco papel. Quando utilizar papel em rolo, introduza o comprimento do papel em rolo que colocou na impressora e o valor de aviso. Permite definir o comprimento do papel em rolo de 5,0 a 99,5m e o aviso de comprimento do rolo de 1 a 15m.
	AVISO COMPRIM. ROLO	
TIPO DE PAPEL	Photo Paper (Papel Fotográfico)	Permite seleccionar o tipo de papel colocado na impressora.
	Proofing Paper (Papel de Prova)	
	Fine Art Paper (Papel de Belas-Artes)	
	Matte Paper (Papel Mate)	
	Plain Paper (Papel Normal)	
	Outros	
	PAPEL PERSONALIZADO	
	PAPEL NÃO SELECCION	
PAPEL PERSONALIZADO	PAPEL N.º 1 - 10	Permite seleccionar um número (entre 1 e 10) para registar as definições (como, por exemplo, Paper Type (Tipo de papel), Platen Gap (Espaço entre o rolo), Thickness Pattern (Padrão de espessura), Paper Feed Adjust (Ajuste alimentação papel), Drying Time (Tempo de secagem), Paper Suction (Sucção de papel)) ou para se lembrar das definições que introduziu. O número seleccionado aqui é mostrado no visor LCD.  Consulte "PAPEL PERSONALIZADO" na página 27

PAPEL PERSONALIZADO

Quando utilizar papel de outra marca que não a Epson, tem de introduzir as definições apropriadas para esse papel.

Depois de seleccionar o número do papel, efectue as definições seguintes. Certifique-se que selecciona primeiro o papel em PAPER TYPE (TIPO DE PAPEL) e, depois, efectua as definições PLATEN GAP (ESPAÇO ENTRE O ROLO), etc.

Para definir o papel personalizado, consulte a secção seguinte.

☞ “Definir o papel personalizado na impressora” na página 175

Item	Definição	Explicação
TIPO DE PAPEL	Photo Paper (Papel Fotográfico)	Pode seleccionar o tipo de papel mais parecido com o papel que está a utilizar.
	Proofing Paper (Papel de Prova)	
	Fine Art Paper (Papel de Belas-Artes)	
	Matte Paper (Papel Mate)	
	Plain Paper (Papel Normal)	
	Outros	
ESPAÇO ENTRE O ROLO	ESTREITO	Permite ajustar a distância entre a cabeça de impressão e o papel. NORMAL: Normalmente, seleccione NORMAL. ESTREITO: Utilize este quando imprimir em papel fino. LARGO ou MAIS LARGO: Seleccione este se achar que as imagens impressas estão esborratadas.
	NORMAL	
	LARGO	
	MAIS LARGO	
PADRÃO DE ESPESSURA	IMPRIMIR	Permite imprimir o modelo que determina a espessura do papel.
AJUSTE ALIM. PAPEL	0.00%	Permite determinar a quantidade de papel a ser alimentado para a área de impressão. Pode seleccionar entre -0,70 e 0,70%. Se o valor da alimentação do papel for demasiado elevado, poderão surgir pequenas faixas horizontais brancas. Se o valor da alimentação do papel for demasiado baixo, poderão surgir pequenas faixas horizontais pretas.
	-0,70% a +0,70%	
TEMPO DE SECAGEM	0.0seg	Permite definir o tempo de secagem da tinta para cada passagem da cabeça de impressão. Pode seleccionar entre 0 e 10 segundos. Dependendo da densidade da tinta ou do tipo do papel, a tinta pode demorar a secar. Nesse caso, defina um tempo de secagem maior.
	0,0seg a 10,0seg	
SUCÇÃO DE PAPEL	NORMAL	Permite definir a pressão de admissão utilizada para alimentar o papel impresso.
	-1 a -4	
DEF. TENSÃO ROLO PAPEL	NORMAL	Quando utilizar um papel fino ou suave ou quando aparecerem vincos no papel durante a impressão, seleccione ALTA ou MAIS ALTA.
	ALTA:	
	MAIS ALTA:	

Painel de Controlo

Item	Definição	Explicação
REMOVER INCLINAÇÃO	SIM	Pode seleccionar a utilização ou não desta operação para reduzir a inclinação do papel.
	NÃO	

ALINHAMENTO CABEÇAS

Permite efectuar o alinhamento das cabeças de impressão. Para mais informações, consulte a secção seguinte.

☞ “Alinhamento da cabeça de impressão” na página 91

Item	Definição	Explicação
ESPESSURA DE PAPEL	ESCOLHER TIPO PAPEL	Quando utilizar papel especial Epson, seleccione o tipo de papel. Quando utilizar papel que não seja papel especial Epson, introduza o valor para a espessura, entre 0,1 e 1,5 mm.
	ESCOLHER ESPESSURA	
ALINHAMENTO	AUTO	Quando selecciona AUTO, o modelo de ajuste é lido pelo sensor e o valor de ajuste óptimo é automaticamente registado na impressora. Quando selecciona MANUAL, tem de verificar o modelo e introduzir o valor para o alinhamento.
	MANUAL	

INSTALAÇÃO DE REDE

Quando utilizar a impressora em rede, configure os seguintes itens.

Item	Definição	Explicação
INSTALAÇÃO DE REDE	DESACTIVAR	Pode efectuar as definições da rede utilizando o painel de controlo da impressora. Os itens seguintes só aparecem quando ACTIVAR é seleccionado. Depois de definir os itens, pressione a tecla ◀ do menu NETWORK SETUP (INSTALAÇÃO DE REDE), para reiniciar a rede; a ligação à rede fica disponível passados 40 segundos. O menu NETWORK SETUP (INSTALAÇÃO DE REDE) só aparece depois de a rede ter sido reiniciada.
	ACTIVAR	
CONFIG. ENDEREÇO IP	AUTO	Permite seleccionar o método para definir o endereço de IP para a impressora. Quando selecciona PAINEL (PAINEL), é apresentado IP,SM,DG SETTING (DEFINIÇÃO IP,MS,PLP).
	PAINEL	
DEFINIÇÃO IP,MS,PLP	Peça mais informações ao seu administrador de sistema.	
BONJOUR	SIM	Permite activar ou desactivar a definição Bonjour.
	NÃO	
CONFIG. REDE INICIAL	EXECUTAR	Permite repor as definições da impressora para os valores de origem.



CONFIGURAR OPÇÕES

Quando utilizar equipamento opcional, configure os seguintes itens.

Item	Definição	Explicação
SpectroProofer	INFORMAÇÃO DE ESTADO	Na STATUS INFORMATION (INFORMAÇÃO DE ESTADO), é indicado o estado de cada item do SpectroProofer, tal como a versão do SpectroProofer, os números do produto dos quadrados de calibração brancos, a temperatura do Color Measurement Device (ILS20EP), temperatura ambiente e a cor de reforço. Em DEVICE ALIGNMENT (ALINHAMENTO DISPOSITIVO), efectue a configuração para o SpectroProofer instalado.
	ALINHAMENTO DISPOSITIVO	
ENROLAMENTO	VERSÃO ENROLAMENTO	Indica a versão da unidade de enrolamento automático.

Modo de Manutenção

Permite alterar o idioma ou a unidade usada no visor, ou repor todas as definições nos valores de origem.

- 1 Desligue a impressora, pressionando a tecla .
- 2 Prima as teclas  e  em simultâneo, para ligar a impressora.

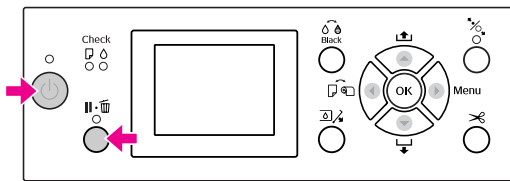

Consulte "Lista do modo de manutenção" à direita para obter informação detalhada. Os procedimentos de definição são idênticos aos do modo Menu.

 Consulte "Usar o modo Menu" na página 17

- 3 Para sair do modo Manutenção, pressione a tecla  para desligar a impressora.

Lista do modo de manutenção

Item	Definição	Explicação
IDIOMA	JAPANESE	Permite seleccionar a língua das mensagens do visor LCD.
	ENGLISH	
	FRENCH	
	ITALIAN	
	GERMAN	
	PORTUGUE	
	SPANISH	
	DUTCH	
	KOREAN	
CHINESE		
UNIDADES DE COMPRIMENTO	MÉTRICA	Permite seleccionar uma unidade de medida para o comprimento.
	PÉ/ POLEGAD A	
UNIDADES DE TEMPERATURA	°C	Permite seleccionar a unidade da temperatura indicada no visor LCD.
	F	
TENSÃO PAPEL ROLO	1 - 5	Pode alterar o valor máximo da tensão do papel em rolo.
LIMPEZA SS	EXECUTAR	Permite efectuar uma limpeza da cabeça ultra-sónica.
PAINEL PREDEFINIÇÕES	EXECUTAR	Permite repor todas as definições que efectuou no modo Menu para os valores de origem.
PERSONALIZADO	0 - 255	Permite personalizar as definições.

Manuseamento de Papel

Papel Suportado

Recomenda-se que utilize papéis especiais Epson que podem otimizar a utilização e a capacidade expressiva dos documentos impressos. Consulte a secção indicada abaixo para obter mais informações sobre o papel.

☞ “Informações sobre o Papel” na página 190

Nota:

- ❑ Não utilize papel que esteja amarrotado, com vergões, rasgado ou sujo, ou que apresente qualquer outra imperfeição.
- ❑ Coloque o papel imediatamente antes da impressão. Retire-o da impressora depois de concluída a impressão e guarde-o de acordo com as instruções fornecidas para o papel que está a utilizar.
- ❑ Se utilizar papel que não seja da Epson, consulte as instruções fornecidas com o papel que vai utilizar ou contacte o fornecedor, para obter mais informações. Teste a qualidade de impressão antes de comprar grandes quantidades de papel.

Papel em rolo

Tipos de papéis	Papel normal, papel reciclado, outros
Papel em rolo	Rolo de papel de 2": Diâmetro exterior de 103 mm ou menos
	Rolo de papel de 3": Diâmetro exterior de 150 mm ou menos

Formato do papel	Epson Stylus Pro 9900/9910: Rolo de papel de 2": 254 a 1118 mm × 45 m Rolo de papel de 3": 254 a 1118 mm × 202 m
	Epson Stylus Pro 7900/7910: Rolo de papel de 2": 254 a 610 mm × 45 m Rolo de papel de 3": 254 a 610 mm × 202 m
Espessura	Papel normal, papel reciclado: 0,08 a 0,11 mm (Gramagem: 64 a 90 g/m ²)
	Outros: 0,08 a 0,5 mm
Largura disponível para impressão sem margens	10", 300 mm, 13" (Super A3), 16", 17", 512 mm (B2), 594 mm (A1), 24" (Super A1), 728 mm (B1), 36" (Super A0), 44" (Super B0)

Folhas soltas

Tipos de papéis	Papel normal, papel reciclado, outros
Formato do papel	Epson Stylus Pro 9900/9910: Largura: 210 a 1118 mm Comprimento: 279,4 a 1580 mm (A4 até Super B0) Epson Stylus Pro 7900/7910: Largura: 210 a 610 mm Comprimento: 279,4 a 914 mm (A4 até Super A1)
Espessura	Papel normal, papel reciclado: 0,08 a 0,11 mm (Gramagem: 64 a 90 g/m ²)
	Outros: Comprimento 279 a 728 mm: 0,08 a 1,5 mm Comprimento 728 a 2032 mm: 0,08 a 0,5 mm
Largura disponível para impressão sem margens	10", 300 mm, 13" (Super A3), 16", 17", 512 mm (B2), 594 mm (A1), 24" (Super A1), 728 mm (B1), 36" (Super A0), 44" (Super B0)

Nota:

- ❑ *Dado que as características do papel estão sujeitas a constantes mudanças por parte dos fabricantes, a Epson não pode garantir a qualidade de nenhuma marca ou tipo de papel que não seja da marca Epson. Efectue sempre um teste antes de adquirir papel em grandes quantidades ou de imprimir trabalhos extensos.*
- ❑ *A utilização de papel de fraca qualidade pode reduzir a qualidade de impressão e provocar encravamentos de papel ou outros problemas. Se tiver problemas, mude para um papel de melhor qualidade.*

Utilizar Papel em Rolo

Colocar o rolo de papel na impressora

Para colocar o rolo de papel na impressora, execute as operações apresentadas em seguida.

Nota:

- ❑ *Se para a opção REMAINING PAPER SETUP (DEF. PAPEL RESTANTE) tiver sido definido ON (SIM), o código de barras (incluindo as informações sobre o papel) é impresso na margem do papel em rolo antes de o papel ser retirado. Isto vai facilitar a definição do papel da próxima vez que for utilizado o mesmo papel.
☞ Consulte "CONFIGURAÇÃO PAPEL" na página 26*
- ❑ *Recomendamos que coloque o rolo de papel na impressora imediatamente antes da impressão. Se o rolo de papel for deixado na impressora, o rolo que fixa o papel pode deixar uma marca na superfície do mesmo.*

1

Ligue a impressora, pressionando a tecla .

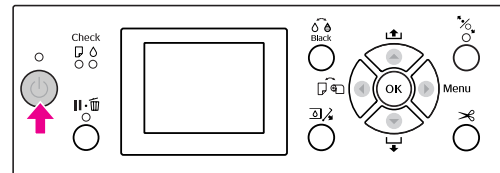

Nota:

Depois de ligar a impressora, pressione a tecla OK antes de carregar o papel para visualizar as instruções para a definição do papel.

- 2** Abra a tampa do rolo de papel.

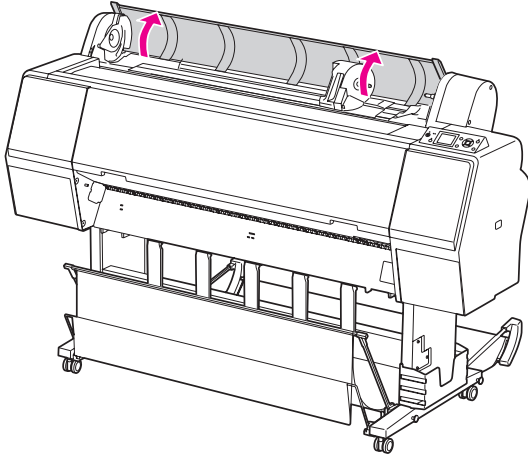

- 3** Para desbloquear o suporte adaptador, pressione a alavanca de bloqueio do suporte adaptador firmemente para baixo. De seguida, desloque o suporte adaptador para a esquerda com a pega.

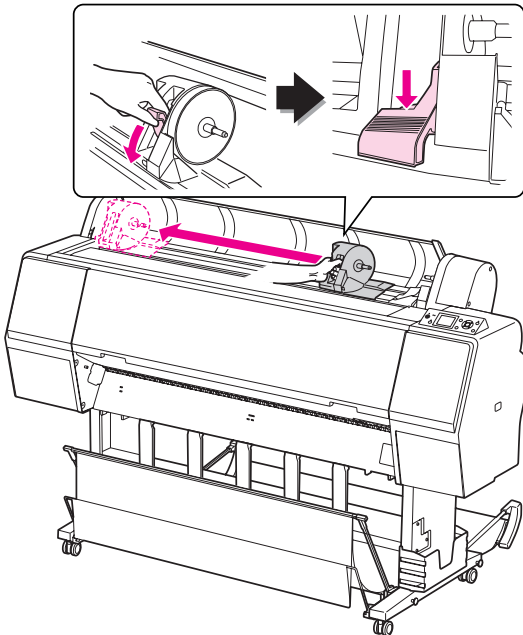

- 4** Coloque o rolo de papel no espaço na parte superior da impressora.

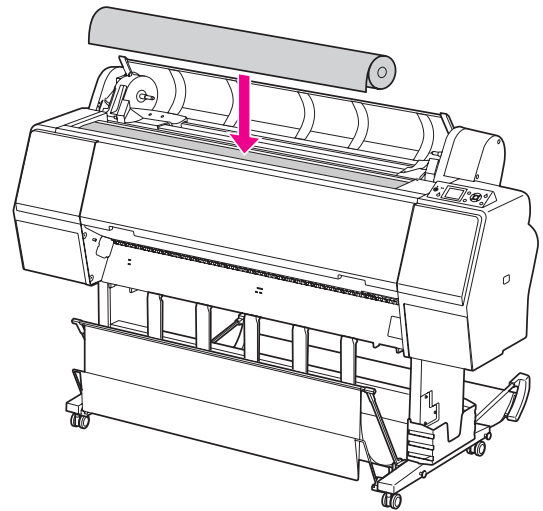

- 5** Ajuste a alavanca do adaptador de papel em rolo de acordo com o tamanho do rolo.

Utilizar um rolo de papel de 2":

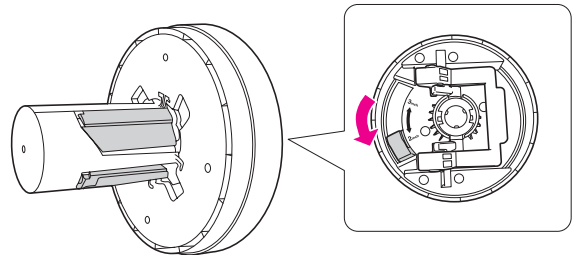

Utilizar um rolo de papel de 3":

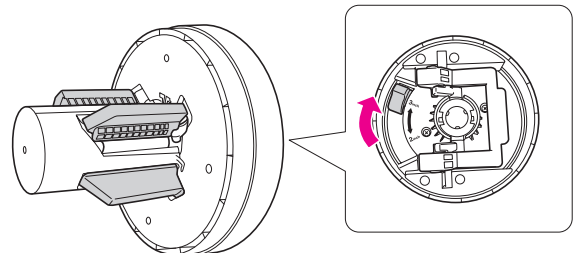

- 6** Liberte a alavanca de bloqueio dos adaptadores em ambos os lados.

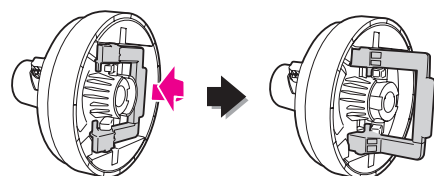

- 7** Coloque os adaptadores do papel em rolo em ambas as extremidades do papel em rolo. De seguida, pressione a alavanca de bloqueio dos adaptadores para baixo em ambos os lados para bloquear.

Pressione os adaptadores firmemente sobre o rolo de papel.

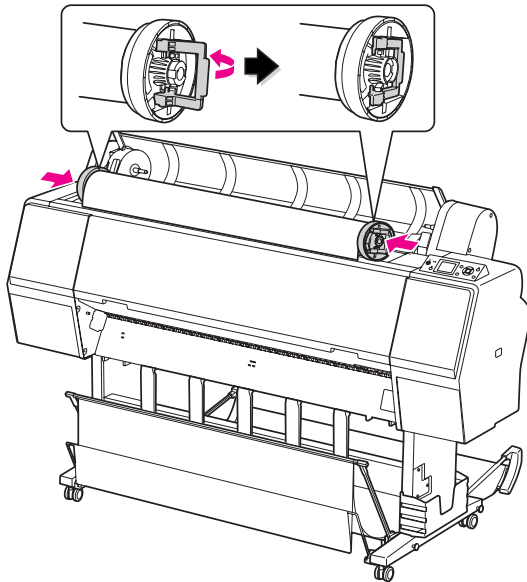

- 8** Desloque o papel em rolo para a direita até tocar na guia de ajuste do papel em rolo.

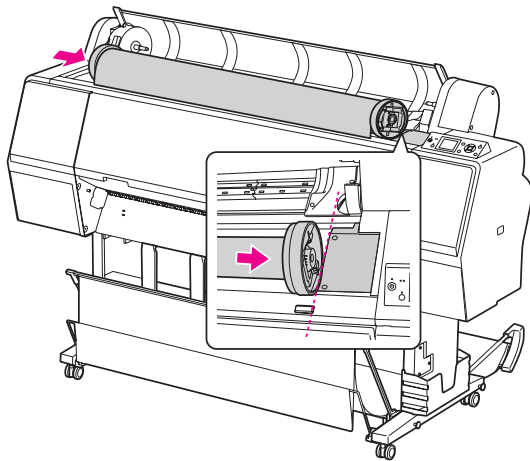

- 9** Deslize o suporte adaptador com a pega para alinhar o adaptador de papel em rolo esquerdo com ▲ no suporte adaptador.

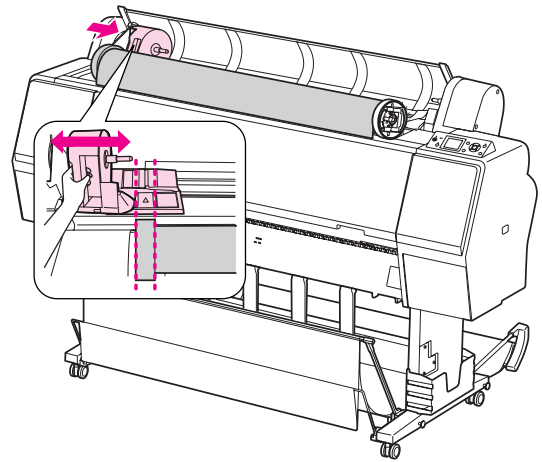

- 10** Rode o papel em rolo lentamente sobre o suporte de papel em rolo.

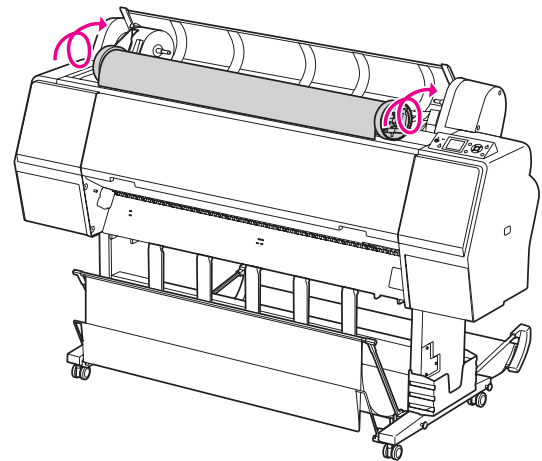

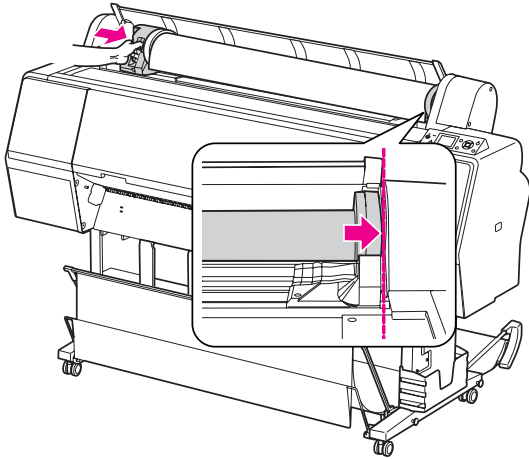

- 11** Deslize o suporte adaptador com a pega para a direita para o ajustar firmemente no eixo do suporte.

Certifique-se que ambas as extremidades do papel em rolo estão ajustadas firmemente nos adaptadores.

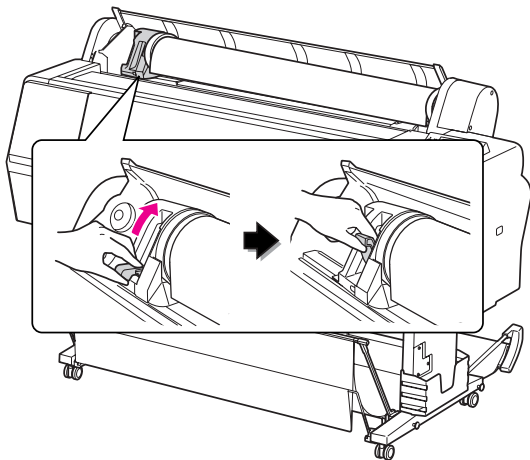

- 12** Empurre a alavanca de bloqueio do suporte adaptador para cima para bloquear.



- 13** Pressione a tecla .

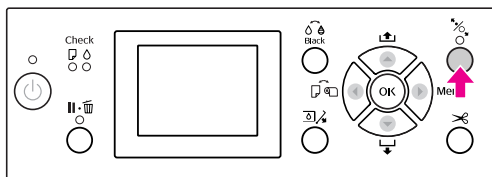

- 14** Introduza o papel na entrada de papel. Puxe o papel para baixo, através da entrada do papel, até começar a sair pela parte inferior.

Tenha cuidado para não dobrar a margem do papel, introduza-a de modo a não ficar com qualquer folga.

Se tiver dificuldades em alimentar o papel, ajuste a sucção do papel utilizando a tecla ▲ ou ▼. Puxe o papel de forma a ajustar a extremidade do papel à posição da etiqueta.

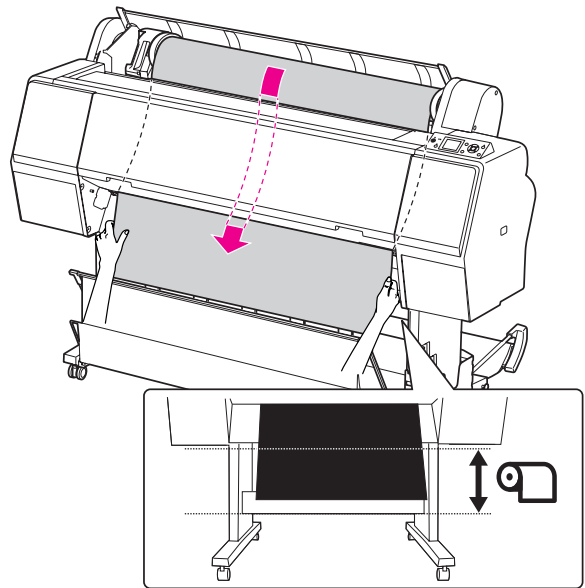

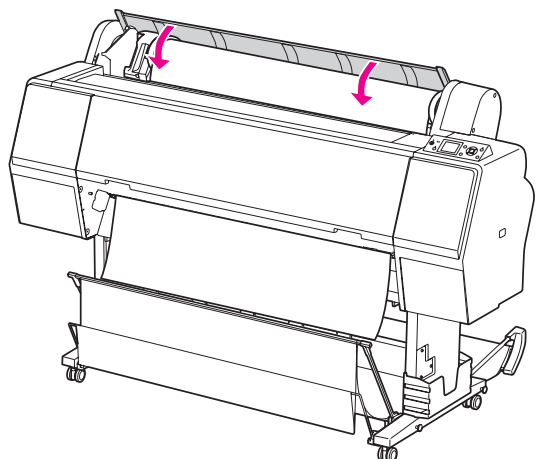

- 15** Feche a tampa do papel em rolo.

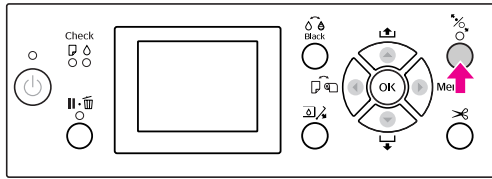

16 Pressione a tecla .



Após alguns segundos, o papel desloca-se para a posição de impressão. Se pressionar a tecla , o papel desloca-se imediatamente.

17 Se a mensagem ARE THESE SETTINGS OK? (DEFINIÇÕES ESTÃO OK?) aparecer no visor LCD, pressione a tecla  ou  para seleccionar NÃO (NÃO) e depois pressione a tecla OK. Defina o tipo de papel e o papel restante e pressione a tecla OK para ajustar o papel.

A definição anterior é apresentada no visor LCD. Se o papel e o papel restante estiverem correctos, pressione a tecla YES (SIM) e, de seguida, a tecla OK.

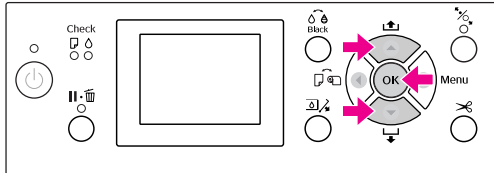

18 Se a extremidade do papel em rolo tiver dobras, pressione a tecla  para cortar a extremidade.

19 Quando utilizar o receptor de papel, coloque-o posicionado para a frente ou para trás.

Se estiver a utilizar a Epson Stylus Pro 9900/9910, também pode utilizar a unidade de enrolamento automático opcional.

 Consulte “Utilizar o receptor de papel e as guias do papel” na página 44

 Consulte “Utilizar a unidade de enrolamento automático (apenas para Epson Stylus Pro 9900/9910)” na página 49

Cortar o papel em rolo

Existem duas formas de cortar o papel em rolo.

Método	Funcionamento
Corte auto-mático	O papel em rolo é cortado automaticamente depois de cada página ser impressa.
Corte manual	O papel em rolo é cortado manualmente ou com um dispositivo de corte à venda no mercado.

Nota:

- Alguns tipos de papel em rolo não podem ser cortados com o dispositivo de corte integrado. Nesse caso terá de utilizar um dispositivo de corte à venda no mercado para cortar o papel.
- O corte do papel em rolo poderá demorar algum tempo.

Definir o método de corte

Antes de imprimir, seleccione o método de corte.

Imprimir a partir do painel de controlo da impressora (como, por exemplo, para imprimir uma folha de estado)

Pressione a tecla  para seleccionar o método de corte.

Ícone	Explicação
	Com Corte Auto Rolo
	Sem Corte Auto Rolo

Imprimir a partir do computador

Ajuste a definição Auto Cut (Corte Automático) na caixa de diálogo Roll Paper Option (Opção Papel Rolo) do controlador de impressão.

Cortar o papel em rolo após a impressão

Cortar o papel em rolo automaticamente

O papel em rolo é cortado automaticamente depois de cada página ser impressa.

Cortar o papel em rolo manualmente

Para cortar manualmente o papel em rolo, execute as seguintes operações:

- 1 Quando a impressão estiver concluída, ajuste a posição de corte, pressionando a tecla ▼.
- 2 Pressione a tecla ✂. Quando aparecer o menu de selecção, seleccione CUT (CORTE) utilizando as teclas ▲ ou ▼ e, de seguida, pressione a tecla OK.

O papel é cortado pelo dispositivo de corte integrado.

Nota:

Se o papel não puder ser cortado pelo dispositivo de corte integrado, pressione a ▼ de modo a que a impressora alimente automaticamente o papel para a posição que lhe permite cortá-lo manualmente. Corte o papel utilizando o dispositivo de corte.

Retirar o papel em rolo

Nota:

Recomenda-se que retire o rolo de papel da impressora após a impressão. Se o rolo de papel for deixado na impressora, o rolo que fixa o papel pode deixar uma marca na superfície do mesmo.

- 1 Certifique-se de que a impressora está ligada.
- 2 Abra a tampa do rolo de papel.

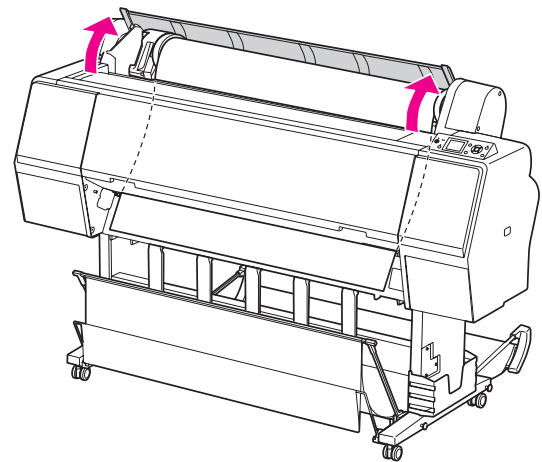

- 3** Pressione a tecla  para libertar o prensador de papel.

O papel em rolo é automaticamente rebobinado se o estado da impressora estiver READY (OPERACIONAL) após o corte do papel. Contudo, se utilizar a unidade de enrolamento automático opcional, a impressora não volta a enrolar o papel.

Volte a enrolar o papel em rolo manualmente, caso não seja efectuado automaticamente.

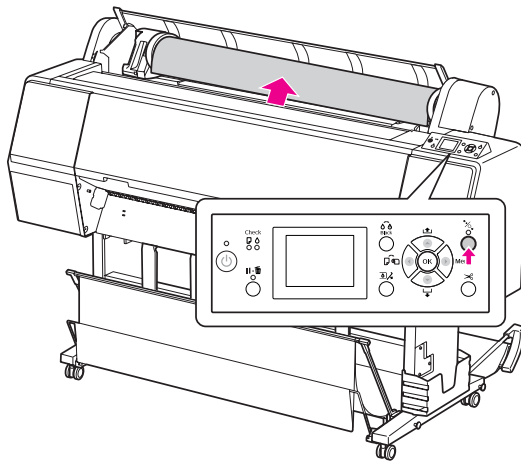

Nota:

Sempre que não estiver a utilizar o papel em rolo, embrulhe-o com a cinta do papel em rolo opcional.

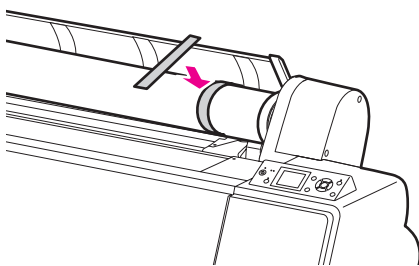

- 4** Para desbloquear o suporte adaptador, pressione a alavanca de bloqueio do suporte adaptador firmemente para baixo. Desloque o suporte adaptador para a esquerda com a pega até ao final. De seguida, retire-o do eixo do suporte.

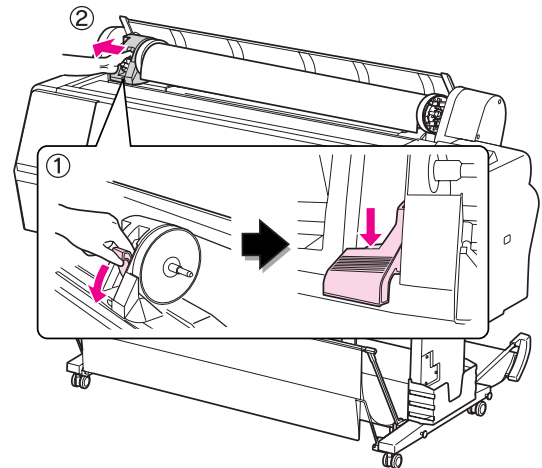

- 5** Desenrole o rolo de papel para a frente e, de seguida, coloque-o no espaço na parte superior da impressora.

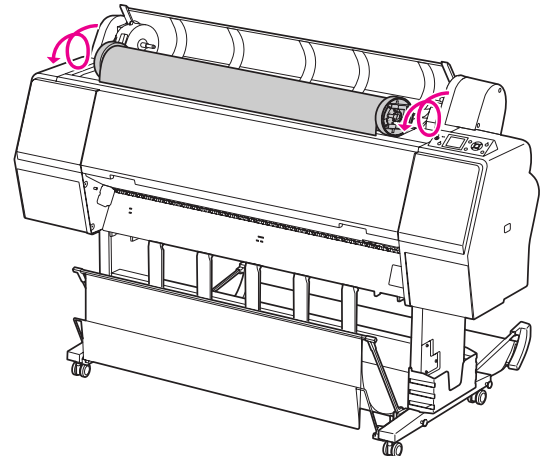

6

Puxe a alavanca de bloqueio do adaptador para cima para desbloquear. De seguida, remova o adaptador do papel em rolo do rolo de papel.

Depois de voltar a enrolar cuidadosamente o papel em rolo, introduza-o no saco em que foi fornecido.

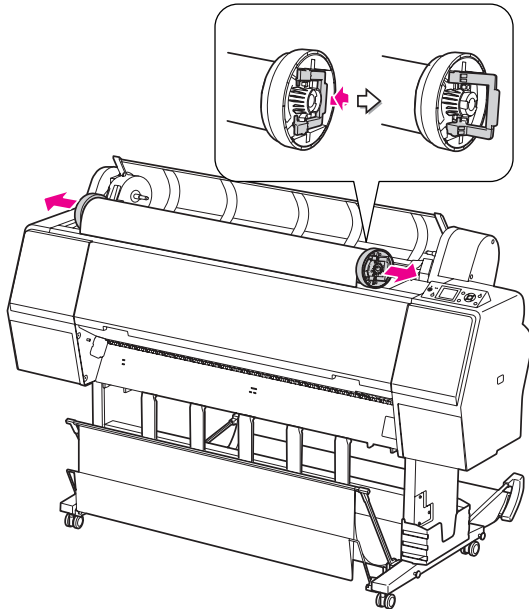

Utilizar Folhas Soltas

Estes procedimentos variam em função do tamanho e da espessura do papel.

Papel	Consulte
Inferior a formato A3	☞ "Alimentar folhas soltas inferiores ao formato A3" na página 41
A3 ou superior ou papel espesso	☞ "Alimentar folhas soltas de formato A3 ou superior / papel espesso" na página 42



Nota:

- ❑ *Alise o papel antes de o colocar na impressora. Se na impressora for colocado papel que está ondulado ou que tem folgas, a impressora pode não reconhecer correctamente o formato do papel ou pode não imprimir da forma habitual. Além disso, recomenda-se que volte a colocar o papel na respectiva embalagem original, e que o guarde de modo a ficar deitado, só o retirando do saco imediatamente antes de o utilizar.*
- ❑ *Se na impressora estiver colocado papel em rolo, volte a enrolá-lo antes de colocar folhas soltas.*
- ❑ *Se utilizar papel que não seja da Epson, consulte as instruções fornecidas com o papel que vai utilizar ou contacte o fornecedor, para obter mais informações.*

Alimentar folhas soltas inferiores ao formato A3

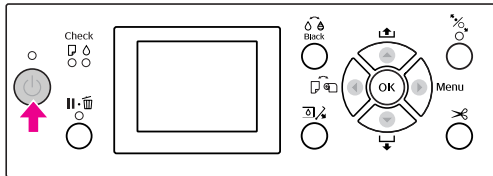
- 1 Ligue a impressora, pressionando a tecla .



- 2 Pressione várias vezes a tecla , até aparecer a indicação Folha .

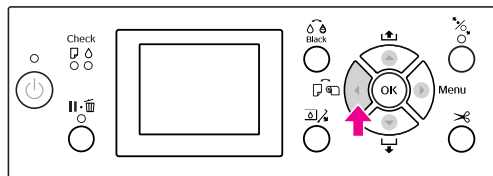

- 3 Certifique-se de que a tampa do rolo de papel está fechada.

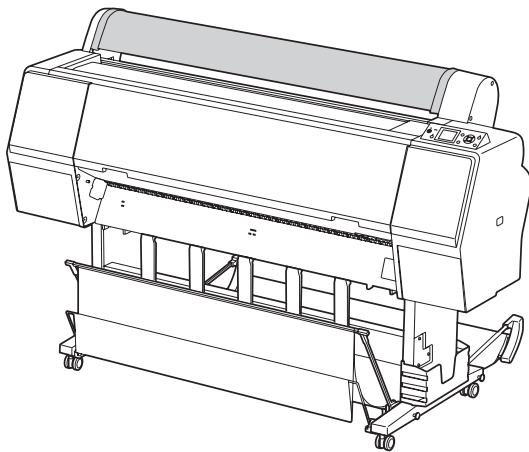

- 4 Introduza a folha na entrada de papel até encontrar resistência.

Alinhe a extremidade direita do papel com a posição de ajuste e, de seguida, introduza o papel até encontrar resistência. Quando utilizar papel de formato A4 ou inferior, ajuste o papel até este alcançar o fundo junto à linha dos elementos metálicos que se encontram por baixo da ranhura de entrada do papel.

A indicação

PRESS THE  BUTTON (PRESSIONE A TECLA) aparece no visor LCD.

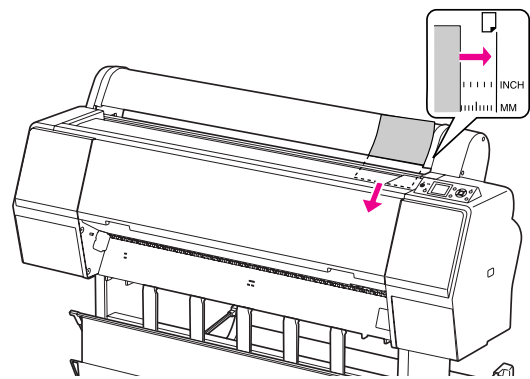





Nota:

Coloque as folhas na vertical, como na maioria das bandejas de alimentação.

- 5 Pressione a tecla .

O papel desloca-se para a posição inicial.

- 6 Se ARE THESE SETTINGS OK? (DEFINIÇÕES ESTÃO OK?) aparecer no visor LCD, pressione a tecla  ou  para seleccionar NO (NÃO) e depois pressione a tecla . Defina o tipo de papel e o papel restante e pressione a tecla  para ajustar o papel.

A definição anterior é apresentada no visor LCD. Se o papel e o papel restante estiverem correctos, pressione a tecla YES (SIM) e, de seguida, a tecla .

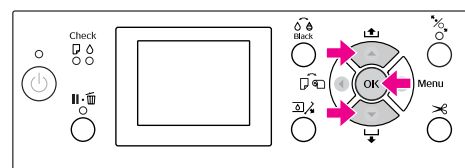

- 7 Se utilizar o receptor de papel, coloque-o posicionado para trás.

 Consulte “Utilizar o receptor de papel e as guias do papel” na página 44

Alimentar folhas soltas de formato A3 ou superior / papel espesso

Quando alimentar folhas soltas de formato A3 ou superior ou papel espesso (0,5 a 1,5 mm), siga os passos indicados a seguir.

A direcção de ajuste do papel deve ser efectuada como descrito a seguir.

Papel	Direcção
Folhas soltas de formato A3 ou superior (com espessura de 0,5 mm ou inferior)	Vertical
Papel espesso com comprimento de 728 mm ou inferior	Vertical
Papel espesso com comprimento de 728 mm ou superior	Horizontal

- 1** Ligue a impressora, pressionando a tecla .

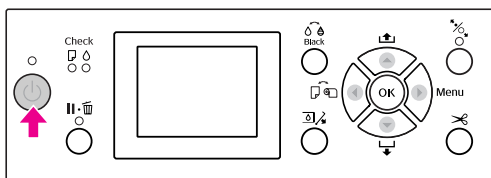

- 2** Pressione várias vezes a tecla , até aparecer a indicação Folha .

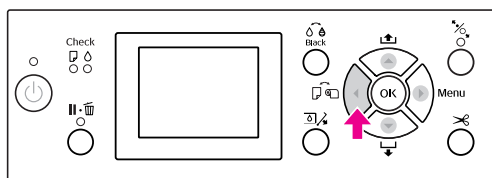

- 3** Certifique-se de que a tampa do rolo de papel está fechada.

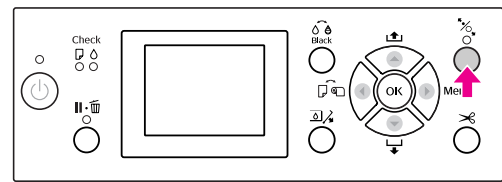

- 4** Pressione a tecla .



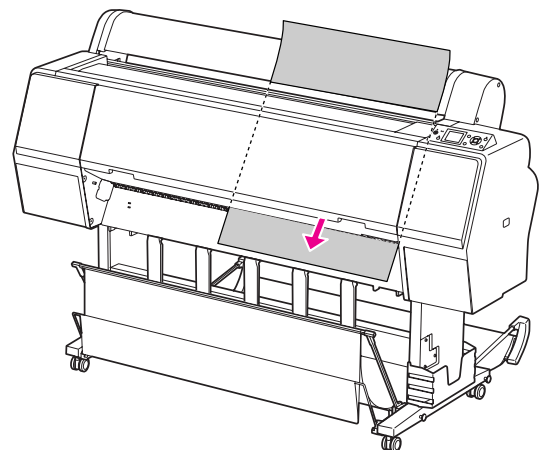

- 5** Introduza a folha na ranhura de entrada de papel.



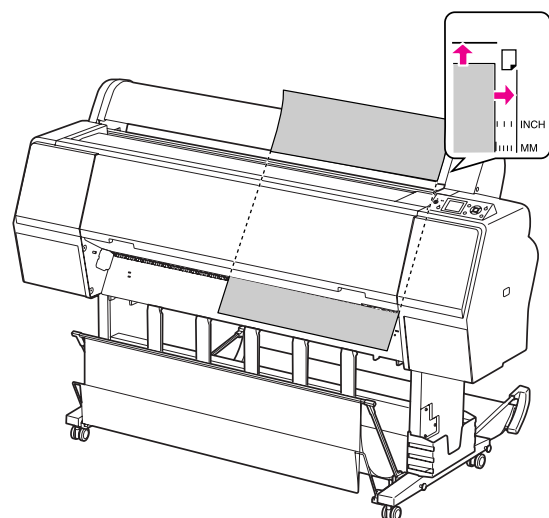

- 6** Certifique-se de que as margens direita e inferior da folha estão direitas e alinhadas com a linha de ajuste.

Se tiver dificuldades em ajustar o papel espesso, ajuste a sucção do papel utilizando a tecla  ou .



- 7** Pressione a tecla .

Após alguns segundos, o papel desloca-se para a posição inicial. Se pressionar a tecla , o papel desloca-se imediatamente.

- 8** Se ARE THESE SETTINGS OK? (DEFINIÇÕES ESTÃO OK?) aparecer no visor LCD, pressione a tecla  ou  para seleccionar NO (NÃO) e depois pressione a tecla **OK**. Defina o tipo de papel e o papel restante e pressione a tecla **OK** para ajustar o papel.

A definição anterior é apresentada no visor LCD. Se o papel e o papel restante estiverem correctos, pressione a tecla **YES** (SIM) e, de seguida, a tecla **OK**.

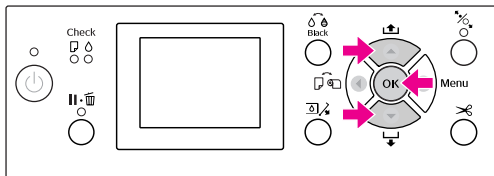

- 9** Se utilizar o receptor de papel, coloque-o posicionado para a frente.

 Consulte “Utilizar o receptor de papel e as guias do papel” na página 44

Ejectar Papel

Esta secção explica como ejectar papel depois de concluída a impressão.

Nota:

Ao utilizar o receptor de papel, consulte a secção indicada abaixo.

 “Utilizar o receptor de papel e as guias do papel” na página 44

Ao utilizar a unidade de enrolamento automático opcional, consulte as secções indicadas abaixo.

 “Utilizar a unidade de enrolamento automático (apenas para Epson Stylus Pro 9900/9910)” na página 49

Papel em rolo

Consulte a secção indicada abaixo para obter informações sobre como cortar o papel em rolo.

 “Cortar o papel em rolo” na página 37

Folhas soltas

- 1** Quando terminar a impressão, a impressora prende o papel impresso e apresenta PAPER OUT. LOAD PAPER (SEM PAPEL. ALIMENTE PAPEL) aparece no visor LCD.

Se no visor LCD aparecer a indicação **READY** (OPERACIONAL), pressione a tecla  para alimentar o papel.

 **Importante:**

Nunca pressione quaisquer teclas enquanto os indicadores luminosos Funcionamento ou Pausa estiverem a piscar.

2

Pressione a tecla ▼ para remover o papel.

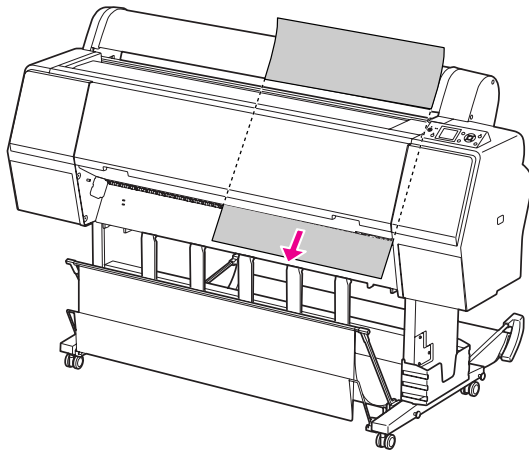

Importante:

O papel pode cair depois de ser ejetado. Por isso, segure sempre no papel para evitar que ele caia e que se possa danificar.

Utilizar o receptor de papel e as guias do papel

Para evitar que as impressões fiquem sujas ou amarradas, instale o receptor de papel da forma explicada em seguida. A direcção de alimentação difere dependendo do tipo de papel.

Direcção	Epson Stylus Pro 9900/9910	Epson Stylus Pro 7900/7910
Para a frente	Comprimento do papel: 1580 mm ou superior Espessura do papel: 0,5 mm ou mais	Comprimento do papel: 914,4 mm ou superior Espessura do papel: 0,5 mm ou mais
Para trás	Comprimento do papel: Inferior a 1580 mm Espessura do papel: Inferior a 0,5 mm	Comprimento do papel: Inferior a 914,4 mm Espessura do papel: Inferior a 0,5 mm

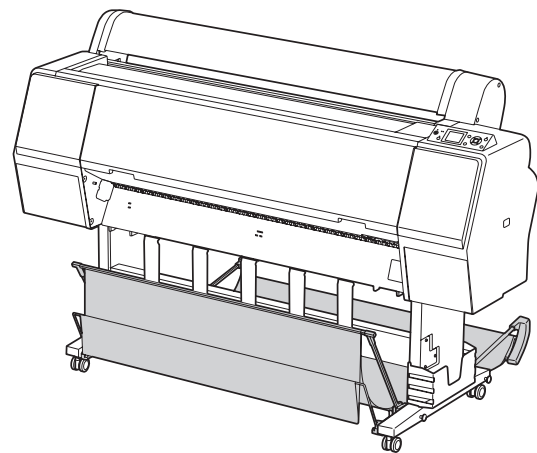

Nota:

Ejectar as impressões na direcção errada pode causar impressões sujas ou amarradas.

Alimentar papel para a frente

As guias do papel mantêm as impressões ejectadas alinhadas. Esta secção explica como alterar do estado da alimentação do papel para trás para a alimentação do papel para a frente.

- 1 Para a Epson Stylus Pro 9900/9910, coloque a parte de trás do receptor na posição vertical.

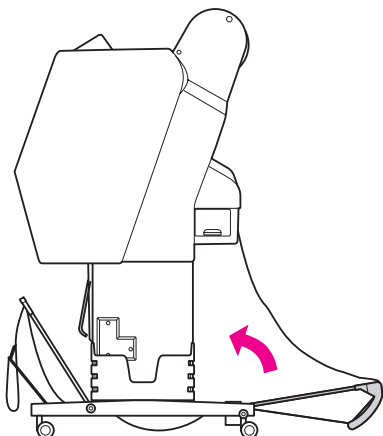

- 2 Remova as fitas de fixação de velcro do receptor de papel frontal e incline-o para baixo.

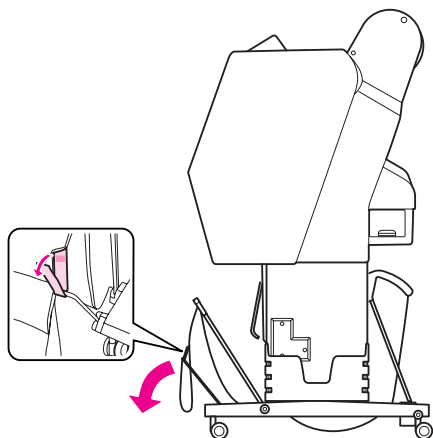

- 3 Incline ligeiramente o receptor de papel frontal para ajustar as guias do papel na posição horizontal.

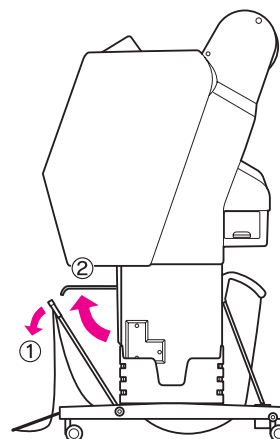

- 4 Coloque o receptor de papel na posição vertical.

Isto faz com que o tecido do receptor fique bem apertado.

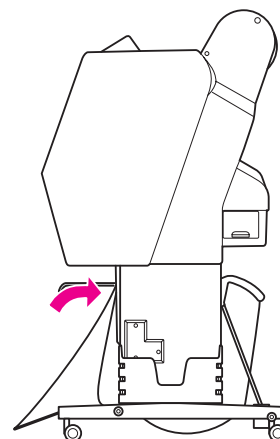

- 5 Para ajustar o tecido do receptor paralelamente, desloque as guias do papel.

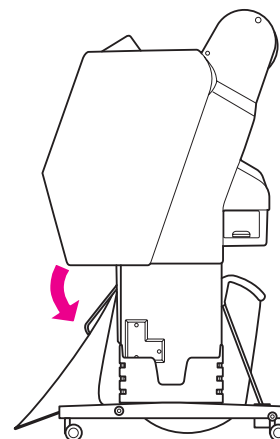

Alimentar papel para trás

Alimenta as impressões para trás e guarda-as no receptor de papel. Esta secção explica como alterar do estado da alimentação do papel para a frente para a alimentação do papel para trás.

Nota:

Não empilhe mais várias impressões no receptor de papel. Se empilhar várias impressões, o espaço entre os suportes do papel e o receptor do papel torna-se demasiado estreito. Se isto acontecer, pode ocorrer um erro de alimentação do papel.

- 1 Desloque os guias do papel para a posição horizontal.

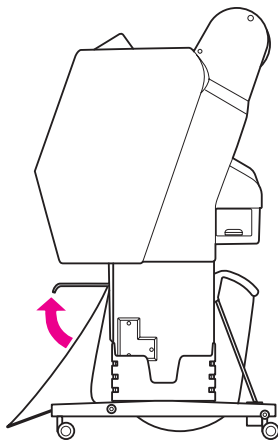

- 2 Incline ligeiramente o receptor de papel frontal para baixo a partir da posição fixada.

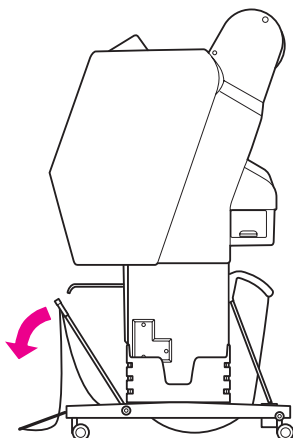

- 3 Desloque as guias do papel para a posição vertical e, de seguida, desloque o receptor frontal o mais possível para trás.

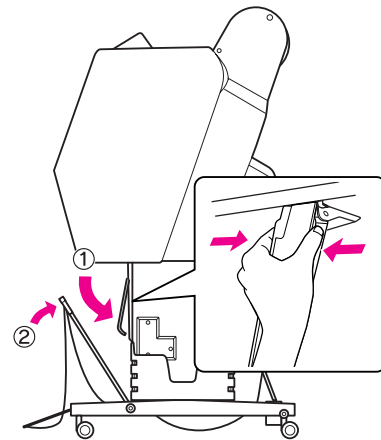

- 4 Desloque o receptor de papel frontal para cima e fixe-o com as fitas de fixação de velcro.

Certifique-se que fixa o velcro em cima.

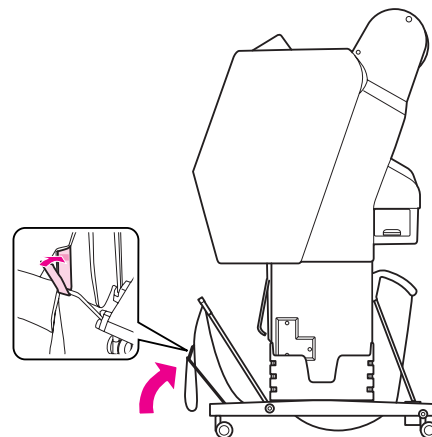

Nota:

Se estiver preocupado com a qualidade de impressão quando imprimir em Doubleweight Matte Paper (Papel Mate de Gramagem Dupla) ou Enhanced Matte Paper (Papel Mate de Qualidade Superior), tente ajustar as guias do papel na direcção frontal.

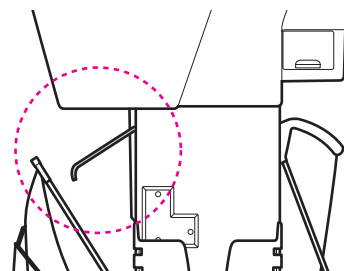

- 5** Para a Epson Stylus Pro 9900/9910, altere a posição do receptor de papel traseiro de acordo com o tamanho do papel.

Se o formato do papel for A1 ou inferior:
Levante os receptores traseiro e frontal como indicado.

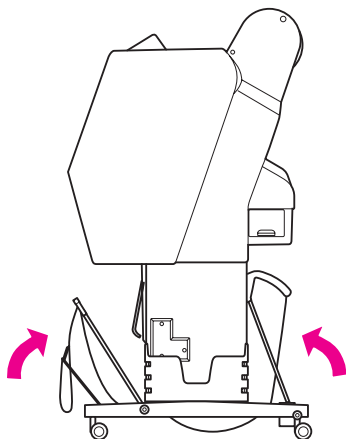

Se o formato de papel for superior a A1:
Durante a impressão incline o receptor traseiro até este ficar paralelo ao chão.

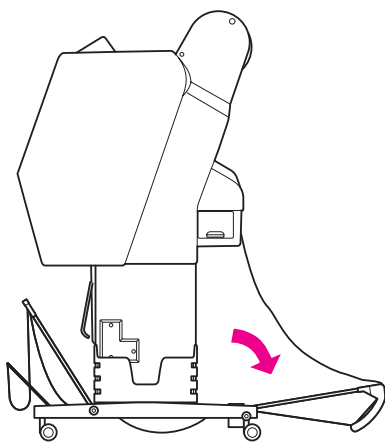

Durante a ejeção das impressões incline o receptor frontal até este ficar paralelo ao chão.

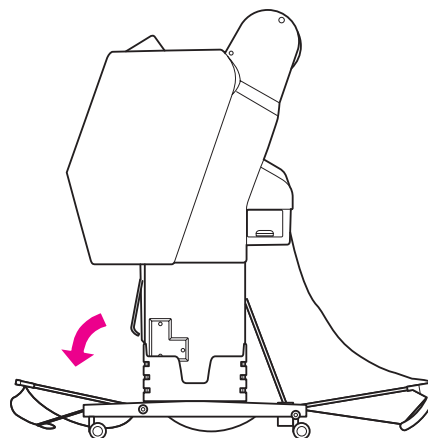

Nota:

Quando imprimir em Enhanced Matte Paper (Papel Mate de Qualidade Superior), pode empilhar várias impressões no receptor frontal, inclinando o receptor frontal até este ficar paralelo ao chão. A qualidade das impressões não é assegurada, incluindo o aparecimento de riscos ou sujidade.

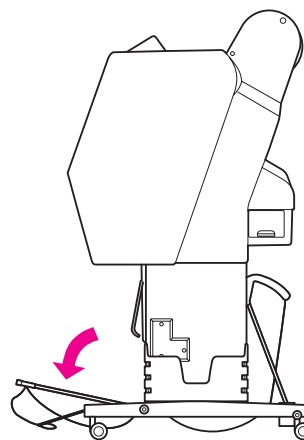

Guardar o receptor de papel

Se não utilizar o receptor de papel, coloque o receptor frontal para cima, na posição vertical. Esta secção explica como alterar do estado da alimentação do papel para trás para o armazenamento do receptor de papel.

- 1 Para a Epson Stylus Pro 9900/9910, coloque a parte de trás do receptor na posição vertical.

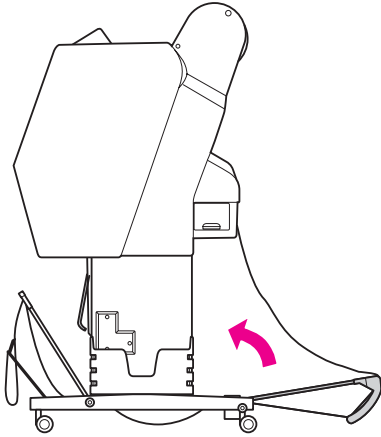

- 2 Desloque os guias do papel para a posição horizontal.

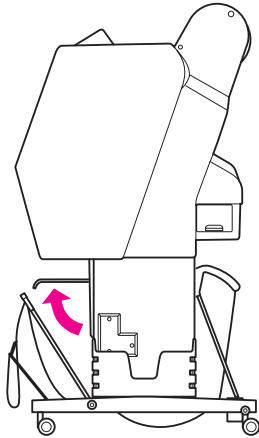

- 3 Remova as fitas de fixação de velcro e fixe-as novamente em baixo. De seguida, coloque o receptor de papel frontal na posição vertical.

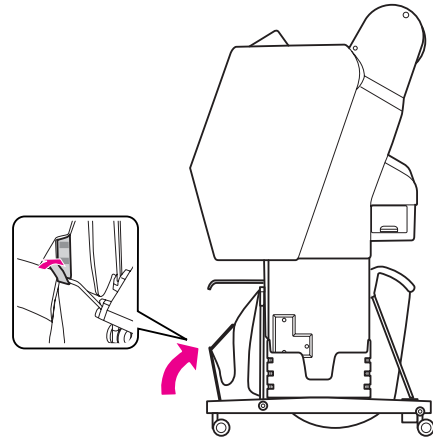

- 4 Incline as guias do papel.

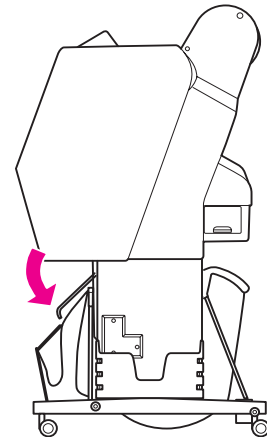

Utilizar a unidade de enrolamento automático (apenas para Epson Stylus Pro 9900/9910)

Quando pretender imprimir os dados em papel de rolo e não pretender que este seja ejectado para o chão nem pretender cortá-lo, pode utilizar esta unidade de enrolamento automático opcional para enrolar o papel já impresso.

O papel pode ser enrolado tanto para a frente, como para trás.

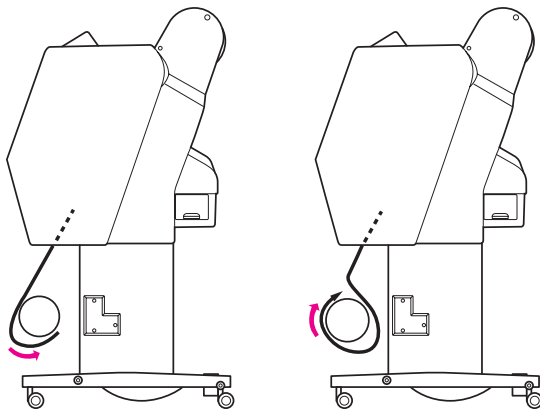

Para a frente

Para trás



Atenção:

Certifique-se de que a unidade de enrolamento está instalada correctamente. Se esta cair, poderá provocar ferimentos.

Nota:

- ❑ *Certifique-se ainda de que a extremidade do papel está direita, caso contrário a unidade de enrolamento automático não prende correctamente o papel em rolo.
➤ Consulte “Cortar o papel em rolo” na página 37*
- ❑ *Para mais informações sobre a instalação da unidade de enrolamento automático consulte o Guia de Instalação da unidade de enrolamento automático.*
- ❑ *Quando utilizar Doubleweight Matte Paper (Papel Mate de Gramagem Dupla) ou Singleweight Matte Paper (Papel Mate de Gramagem Simples), enrole o papel em rolo para trás.*
- ❑ *Quando utilizar Singleweight Matte Paper (Papel Mate de Gramagem Simples) com uma largura de 24" ou superior, utilize o tensor fornecido juntamente com a unidade de enrolamento automático para assegurar a qualidade de impressão.
➤ Consulte “Enrolar papel para a frente” na página 50*

Caixa de controlo

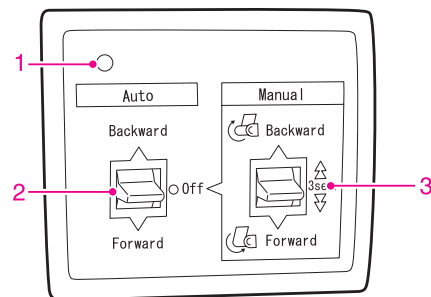

1. Indicador luminoso

Indica o estado da unidade de enrolamento automático.

Indicador luminoso	Estado
Aceso	Pronto para utilizar.
Intermitente rápido	Em funcionamento.
Intermitente lento	Modo poupança de energia.
Intermitente com intervalos longos	Ocorreu um erro.
Apagado	Desligado.

2. Interruptor Auto

Enrola automaticamente o papel em rolo após a impressão.

Item	Descrição
Para trás	Enrola automaticamente o papel em rolo com a superfície impressa para dentro.
Para a frente	Enrola automaticamente o papel em rolo com a superfície impressa para fora.
Apagado	Não enrola o papel em rolo.

3. Interruptor Manual

Enrola manualmente o papel em rolo após a impressão. Este modo está disponível quando o interruptor **Auto** se encontra em Off (Apagado).

Item	Descrição
Para trás	Enrola o papel em rolo com a superfície impressa para dentro. Torna-se mais rápido se pressionar esta tecla durante 3 segundos.
Para a frente	Enrola o papel em rolo com a superfície impressa para fora. Torna-se mais rápido se pressionar esta tecla durante 3 segundos.

Enrolar papel para a frente

- 1 Conecte o cabo de alimentação numa tomada (100 V AC) e certifique-se que o indicador luminoso está aceso.

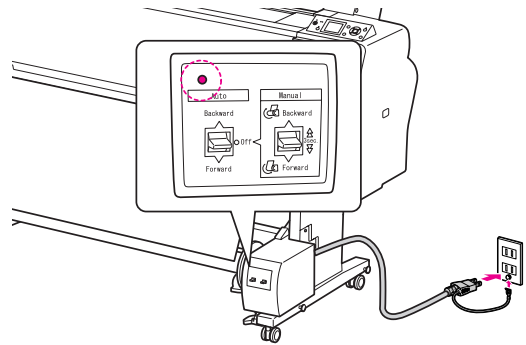

- 2 Ligue a impressora, pressionando a tecla .

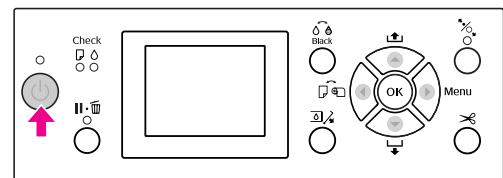



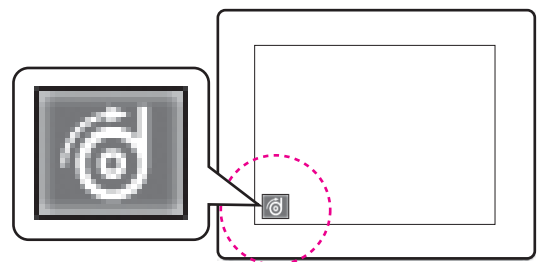

- 3 Certifique-se que o ícone da unidade de enrolamento automático é apresentado no visor LCD.

Se o ícone não for visualizado no visor LCD, certifique-se que a unidade de enrolamento automático está conectada correctamente e que a alimentação está ligada.



- 4 Ajuste o papel em rolo.

 Consulte “Colocar o rolo de papel na impressora” na página 33

- 5 Pressione a tecla  para seleccionar Roll Auto Cut Off (Sem Corte Auto Rolo)  ou Roll Auto Cut On (Com Corte Auto Rolo) .

6 Pressione a tecla ▼ para fazer avançar o papel em rolo.

7 Utilize fita adesiva para colar a extremidade do papel em rolo ao eixo da unidade de enrolamento em três locais.

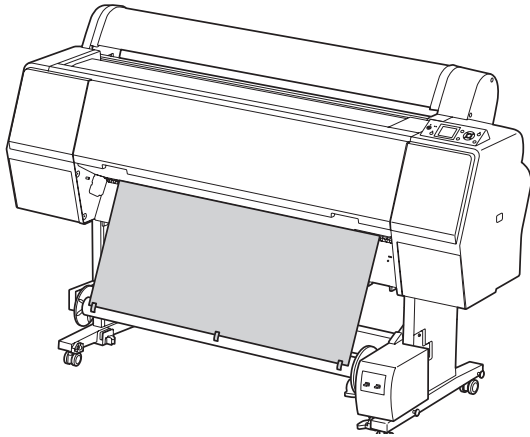

8 Pressione a tecla ▼ para fazer avançar o papel para a frente e criar alguma folga, conforme indica a figura.

9 Ajuste o interruptor **Manual** para **Forward** (**Para a frente**) e segure-o até o papel em rolo efectuar três ou mais revoluções no eixo.

Depois de o papel ter sido enrolado, certifique-se de que existe uma folga suficiente entre o rolo e o eixo da unidade de enrolamento.

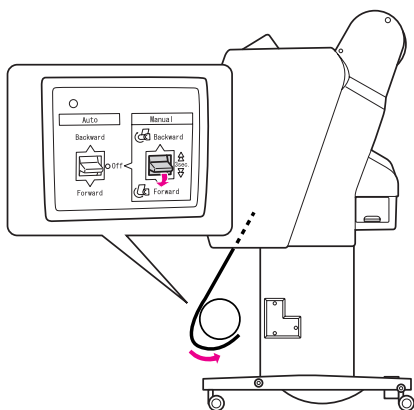

Nota:

Para Singleweight Matte Paper (Papel Mate de Gramagem Simples) com uma largura de 24" ou superior, coloque o tensor na folga do papel em rolo. Certifique-se que o coloca no centro do papel em rolo.

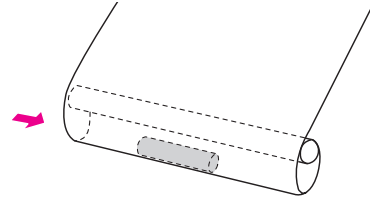

Enrolar papel para trás

- 1 Ligue a impressora e retire o papel em rolo. Consulte os passos 3 a 6 da secção indicada abaixo.

☞ “Enrolar papel para a frente” na página 50

- 2 Puxe a parte inferior do papel em rolo fazendo-a passar pela parte posterior do eixo de enrolamento, conforme indica a figura. Em seguida, utilize fita adesiva para colar a extremidade do papel ao eixo da unidade de enrolamento em três locais.

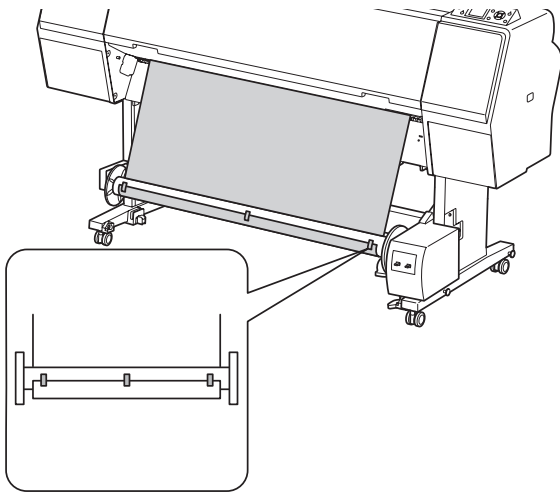

- 3 Pressione a tecla ▼ para fazer avançar o papel para a frente e criar alguma folga, conforme indica a figura.
- 4 Ajuste o interruptor **Manual** para **Backward** (**Para trás**) e segure-o até o papel em rolo efectuar três ou mais revoluções no eixo.

Depois de o papel ter sido enrolado, certifique-se de que existe uma folga suficiente entre o rolo e o eixo da unidade de enrolamento.

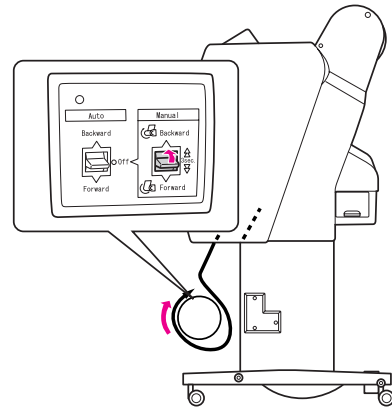

Enrolar as impressões

Quando a unidade de enrolamento automático estiver instalada e o eixo contiver papel para enrolar na direcção pretendida, pode utilizar a unidade para enrolar as impressões.



Atenção:

Não toque na unidade de enrolamento automático enquanto esta estiver a funcionar. Caso contrário, poderá magoar-se.

1

Ajuste o interruptor **Auto** em **Forward (Para a frente)** ou **Backward (Para trás)**.

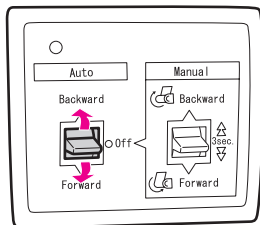

2

Envie uma tarefa de impressão para a impressora.

A impressora começa a imprimir. A unidade de enrolamento automático enrola o papel na direcção que definiu no ponto 1.

Nota:

Quando imprimir utilizando a opção Roll Auto Cut On (Com Corte Auto Rolo) , ajuste o interruptor **Auto** da unidade de enrolamento automático em **Off (Apagado)**, caso contrário a impressora não corta o papel. Pode ajustar o interruptor **Auto** em **Off (Apagado)** durante a impressão para o papel ser cortado automaticamente.

Retirar o papel após o enrolamento

Após o enrolamento do papel, execute as operações indicadas abaixo para retirar o eixo da unidade de enrolamento.

1

Ajuste o interruptor **Auto** em **Off (Apagado)**.

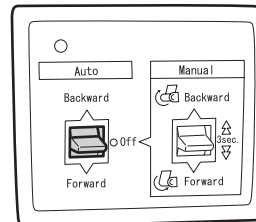

2

Corte o papel em rolo.

- Pressione a tecla  para cortar o papel em rolo.
- Se o papel em rolo não puder ser cortado com o dispositivo de corte integrado, utilize uma tesoura ou um dispositivo de corte à venda no mercado.

3

Rode a alavanca para desbloquear a unidade móvel e, em seguida, faça-a deslizar para a esquerda de forma a libertar a extremidade do eixo da unidade de enrolamento.

Enquanto efectua esta operação, segure com a mão o eixo da unidade de enrolamento para evitar que este caia.

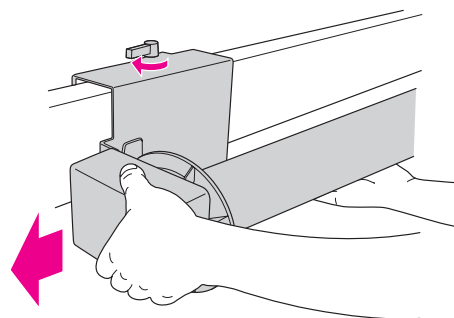

- 4** Retire o eixo da unidade de enrolamento do suporte da unidade móvel e da unidade do motor.

! Importante:
O rolo de papel é pesado, pelo que deve ser segurado por duas pessoas, pelas duas extremidades.

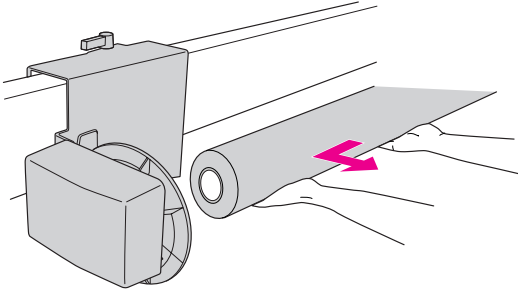

Utilizar o eixo de um rolo de papel usado como eixo de enrolamento

Pode utilizar o eixo de um rolo de papel usado como eixo de enrolamento.

Nota:
Se o eixo do rolo de papel usado estiver deformado ou danificado, já não o pode usar como eixo de enrolamento.

A instalação da patilha da unidade de enrolamento automático varia dependendo do tamanho do rolo do papel.

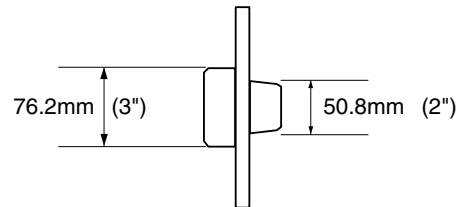

- 1** Aperte o suporte e retire a patilha.

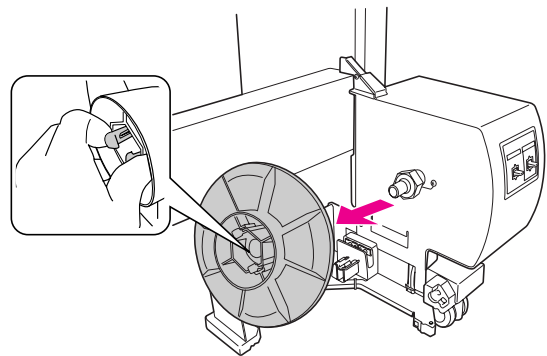

- 2** Inverta a patilha, de modo a que o suporte mais pequeno fique do lado de fora, e, isto feito, substitua-a na unidade do motor, apertando o suporte.

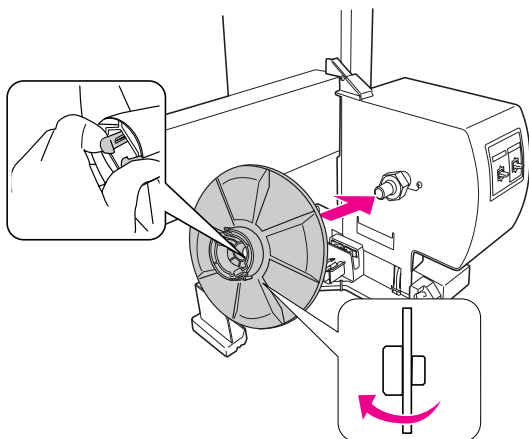

- 3** Aperte o suporte e retire a patilha.

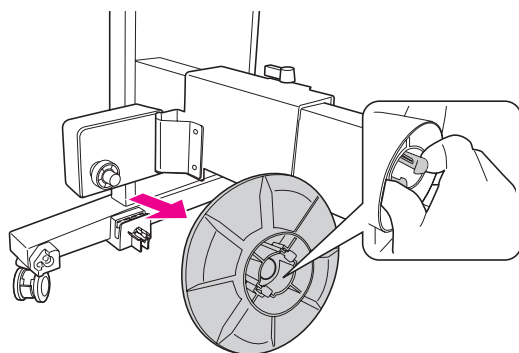

- 4** Inverta a patilha, de modo a que o suporte mais pequeno fique do lado de fora, e, isto feito, substitua-a na unidade móvel, apertando o suporte.

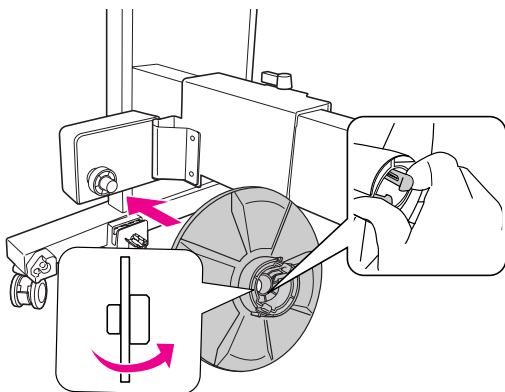

Instalar um eixo de enrolamento

O método para instalar a unidade de enrolamento automático é igual em ambos os eixos de 2" e 3".

- 1** Certifique-se de que a alavanca de bloqueio está libertada (voltada para o lado esquerdo). Deslize a unidade móvel para a extremidade esquerda da escura horizontal.

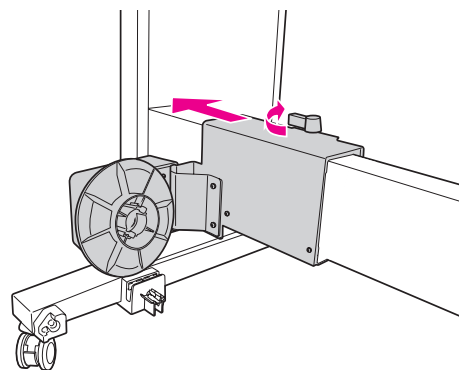

- 2** Faça deslizar uma extremidade do eixo de enrolamento por cima do suporte com patilhas da unidade móvel.

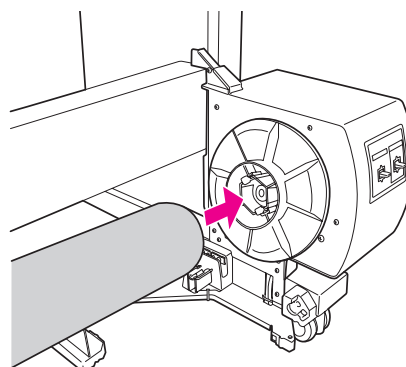

- 3** Introduza o suporte com patilhas na unidade móvel, na outra extremidade do eixo de enrolamento.

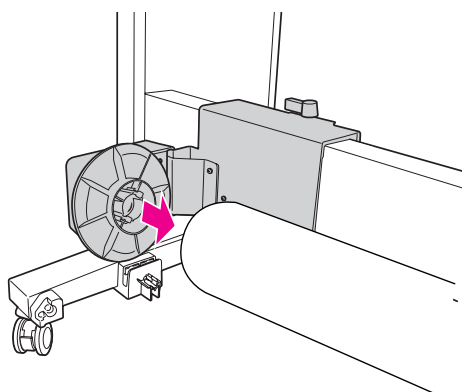

- 4** Desloque a alavanca para a frente, para bloquear a unidade móvel.

Certifique-se de que a unidade de enrolamento está bloqueada correctamente e firme.

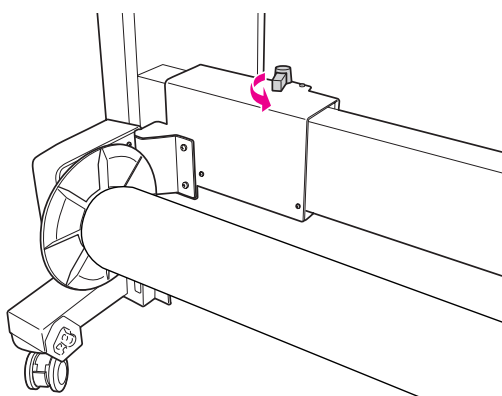

Área de impressão

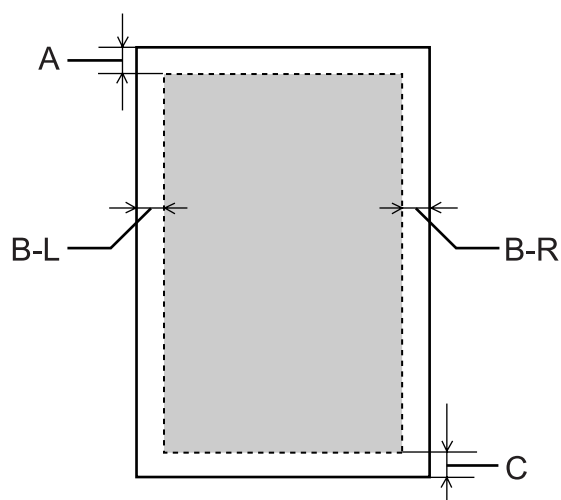

A	Papel em rolo	A margem superior mínima é de 3 mm (0,12").
	Folhas soltas	A margem superior mínima é de 3 mm (0,12").
B-L	Papel em rolo	A margem esquerda mínima é de 0,0 mm (0").
	Folhas soltas	A margem esquerda mínima é de 0,0 mm (0").
B-R	Papel em rolo	A margem direita mínima é de 0,0 mm (0").
	Folhas soltas	A margem direita mínima é de 0,0 mm (0").
C	Papel em rolo	A margem inferior mínima é de 3,0 mm (0,12").
	Folhas soltas	A margem inferior mínima é de 14,0 mm (0,55").

Para papel em rolo pode seleccionar as larguras de margem abaixo indicadas, utilizando o painel de controlo.

☞ Consulte "CONFIG. IMPRES." na página 22

Definição	A	B-L	B-R	C
TOP (SUP)/ BOTTOM (INF) 15mm	15mm	3mm	3mm	15mm
TOP35 (SUP35)/ BOTTOM (INF) 15mm	35mm	3mm	3mm	15mm
15mm	15mm	15mm	15mm	15mm
3mm	3mm	3mm	3mm	3mm

Nota:

- ❑ *A área de impressão não se altera mesmo quando as margens são alteradas.*
- ❑ *A impressora detecta automaticamente as dimensões do papel colocado. Não é possível imprimir dados que excedam a área de impressão.*
- ❑ *Ao comparar a mesma imagem, impressa com uma margem de 3 mm e com uma de 15 mm, poderá notar que parte do lado direito da imagem com uma margem de 15 mm não foi impressa.*

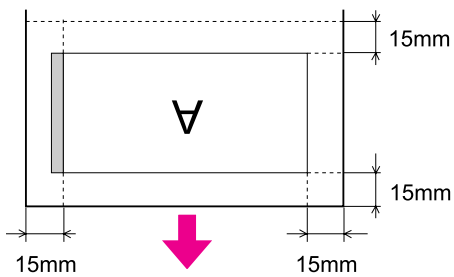

Definições Básicas

Definições de Impressão

Esta secção descreve como imprimir a partir de uma aplicação, usando o controlador de impressão da Epson.

Procedimentos de impressão (Windows)

Efectuar as definições do papel

- 1 Inicie a aplicação.
- 2 A partir do menu File (Ficheiro), seleccione **Page Setup (Configurar página)** (ou o menu de definições do papel, tal como **Print (Imprimir)**).
- 3 Efectue as definições como, por exemplo, formato de papel na caixa de diálogo Page Setup (Configurar página).

Exemplo: Paint

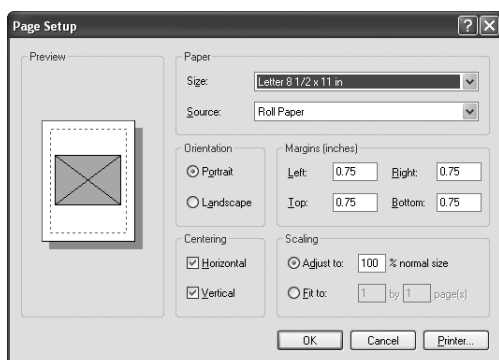

Nota:

A caixa de diálogo pode variar dependendo da aplicação. Para mais informações, consulte a ajuda interactiva.

- 4 Faça clique em **OK** para fechar a caixa de diálogo.

De seguida, crie os dados de impressão.

Efectuar as definições do controlador de impressão

- 1 Ligue a impressora e ajuste o papel na impressora.

☞ Consulte “Manuseamento de Papel” na página 32
- 2 No menu File (Ficheiro), seleccione **Print (Imprimir)** ou **Page Setup (Configurar Página)**.
- 3 Certifique-se de que a impressora está seleccionada e faça clique em **Printer (Impressora)**, **Setup (Configurar)**, **Options (Opções)**, **Properties (Propriedades)** ou **Preferences (Preferências)**.

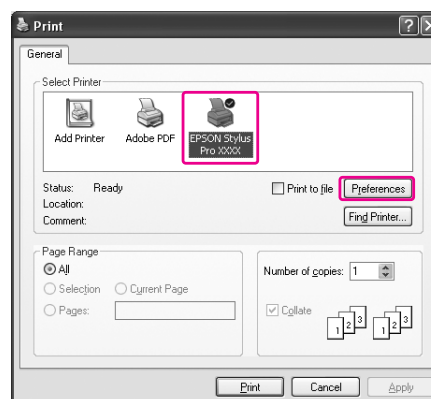

- 4** Seleccione o tipo de papel, a cor ou a qualidade de impressão de acordo com o papel carregado na impressora.

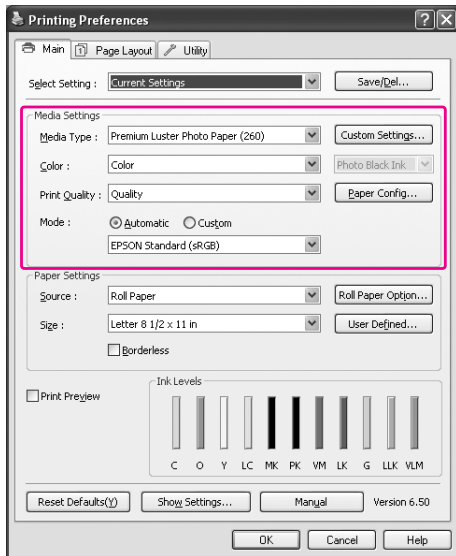

- 5** Seleccione a origem do papel e o formato de papel de acordo com o papel carregado na impressora.

Depois de efectuar as definições, clique em **OK**.

Certifique-se que selecciona um formato de papel igual ao que configurou na aplicação.

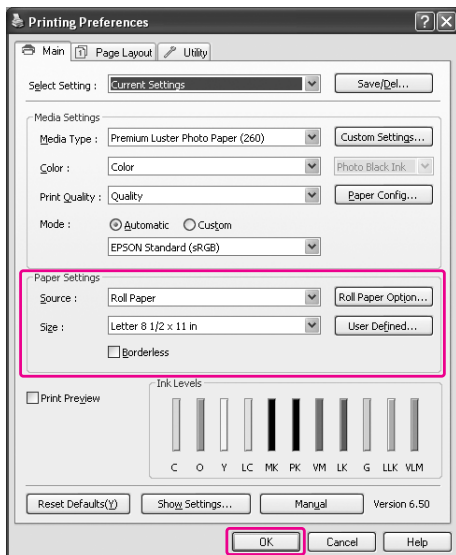

- 6** Faça clique em **Print (Imprimir)**.

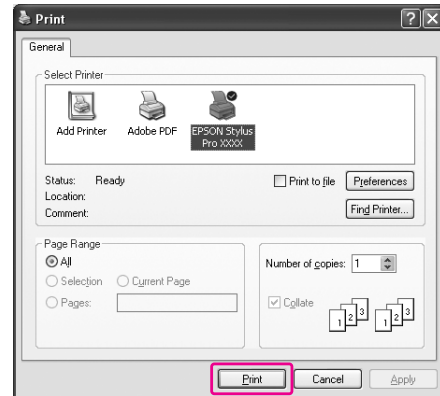

O medidor de evolução aparece no ecrã e a impressão é iniciada.

Procedimentos de impressão (Mac OS X)

Efectuar as definições do papel

- 1 Inicie a aplicação.
- 2 A partir do menu File (Ficheiro), seleccione **Page Setup (Configurar página)** (ou o menu de definições do papel, tal como **Print (Imprimir)**).

- 3 Seleccione a impressora e efectue as definições.
A lista de papel disponível aparece na lista Paper Size (Formato de papel). Seleccione o formato de papel adequado.

 Consulte “Seleccionar o formato do papel” na página 61

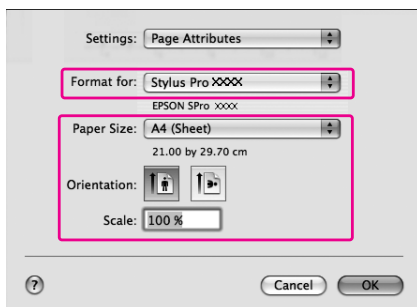

- 4 Faça clique em **OK** para fechar a caixa de diálogo.

De seguida, crie os dados de impressão.

Seleccionar o formato do papel

	O formato de papel *XXXX é o formato de papel.	Explicação
Papel em rolo	XXXX Roll Paper - Banner (Papel em rolo - Banner)	Selecione este formato quando utilizar uma aplicação de impressão de faixas. Não são impressas margens superiores e inferiores e as margens do lado direito e esquerdo são de 3 mm.
	XXXX Roll Paper - Borderless (Auto Expand) (Papel em rolo - Sem margens (Expandir auto))	Selecione este formato para efectuar impressões sem margens no papel em rolo. Na impressão sem margens para Auto Expand (Expandir auto), o controlador de impressão aumenta o tamanho dos dados de impressão 3 mm em ambos os lados direito e esquerdo. Pode alterar a quantidade de ampliação na definição Expansion (Expansão). O tamanho dos dados de impressão também aumenta no lado superior e inferior na mesma proporção. O tamanho dos dados de impressão é aumentado automaticamente para que possa efectuar a impressão sem margens facilmente. As áreas aumentadas que excedem o formato do papel não serão impressas no papel.
	XXXX Roll Paper - Borderless (Retain Size) (Papel em rolo - Sem margens (Manter tamanho))	Selecione este formato para efectuar impressões sem margens no papel em rolo. O controlador de impressão imprime sem alterar a proporção dos dados de impressão. Os dados da imagem não são aumentados. É necessário aumentar 3 mm no lado direito e esquerdo dos dados utilizando a aplicação onde criou os respectivos dados.
	XXXX Roll Paper - Borderless Banner (Papel em rolo - Banner Sem margens)	Selecione este formato quando efectuar impressões sem margens utilizando uma aplicação que suporte a impressão de banners. O controlador de impressão aumenta a área de impressão 3 mm do lado esquerdo e direito para a largura do papel. Uma vez que os dados de impressão não são aumentados, as margens superior e inferior são impressas no tamanho original. Contudo, é necessário criar os dados com um excesso de 3 mm no lado esquerdo e direito. Esta definição não tem margens no lado superior e inferior.

Definições Básicas

	O formato de papel *XXXX é o formato de papel.	Explicação
Folhas soltas	XXXX Sheet - Borderless (Auto Expand) (Folhas - Sem margens (Expandir auto))	Seleccione este formato para efectuar impressão sem margens no lado direito e esquerdo de uma única folha solta. Na impressão sem margens para Auto Expand (Expandir auto), o controlador de impressão aumenta o tamanho dos dados de impressão 3 mm em ambos os lados direito e esquerdo. Pode alterar a quantidade de ampliação na definição Expansion (Expansão). O tamanho dos dados de impressão também aumenta no lado superior e inferior na mesma proporção. O tamanho dos dados de impressão é aumentado automaticamente para que possa efectuar a impressão sem margens facilmente. As áreas aumentadas que excedam o formato do papel do lado esquerdo e direito não são impressas no papel. Adicionalmente, aparece uma margem de 3 mm na parte superior e uma margem de 14 mm na parte inferior.
	XXXX Sheet - Borderless (Retain Size) (Folhas - Sem margens (Manter tamanho))	Seleccione este formato para efectuar impressão sem margens no lado direito e esquerdo de uma única folha solta. Em Retain Size (Manter tamanho), o controlador efectua a impressão sem margens sem aumentar os dados de impressão. É necessário criar os dados com um excesso de 3 mm no lado esquerdo e direito. Apesar do tamanho das margens superior e inferior ser impresso no tamanho original, no lado superior aparece uma margem de 3 mm e no lado inferior aparece uma margem de 14 mm.

Efectuar as definições do controlador de impressão

1 Ligue a impressora e ajuste o papel na impressora.

☞ Consulte “Manuseamento de Papel” na página 32

2 Faça clique em **Print (Imprimir)** no menu File (Ficheiro) da aplicação.

3 Selecciona a impressora, clique na tecla  e, de seguida, seleccione **Print Settings (Definições de impressão)** a partir da lista.

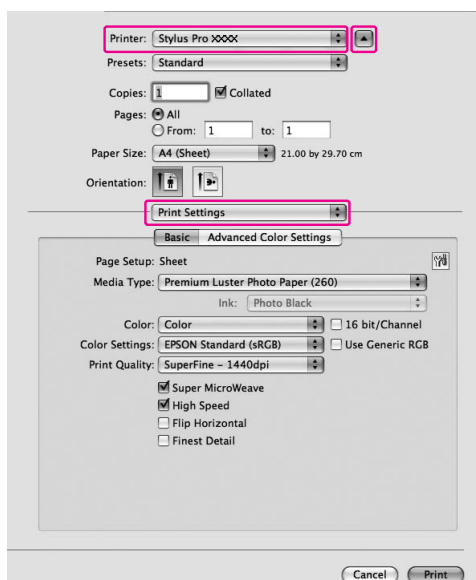

Para Mac OS X 10.3.9 a 10.4, seleccione a impressora e, de seguida, seleccione **Print Settings (Definições de impressão)** a partir da lista.

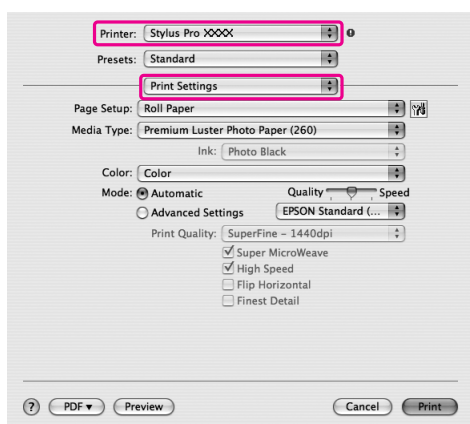

4 Efectue as definições.

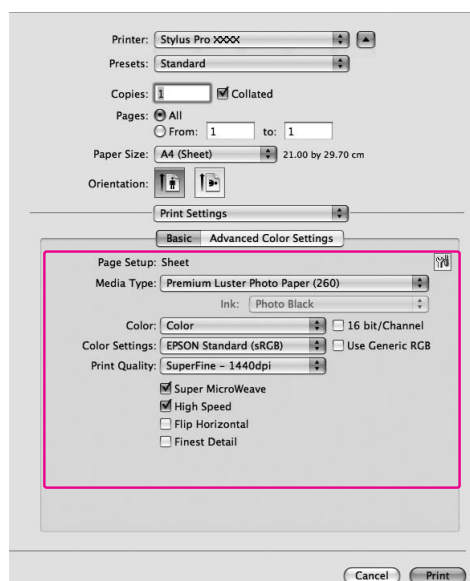

Selecione o mesmo tipo de papel que colocou na impressora. Normalmente, pode imprimir correctamente efectuando apenas as definições na caixa de diálogo Print Settings (Definições de impressão).

5 Efectue as definições necessárias e, de seguida, clique em **Print (Imprimir)** para iniciar a impressão.

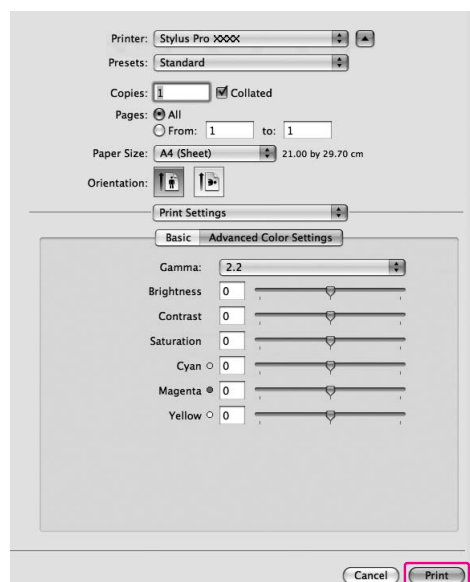

Verificar o estado da impressora

Para Windows

O Progress Meter (Medidor de evolução) aparece no ecrã quando a impressão é iniciada. Indica a evolução da actual tarefa de impressão e fornece informações sobre o estado da impressora como, por exemplo, a quantidade de tinta restante e a referência dos tinteiros. Também pode cancelar uma tarefa de impressão no Progress Meter (Medidor de evolução).

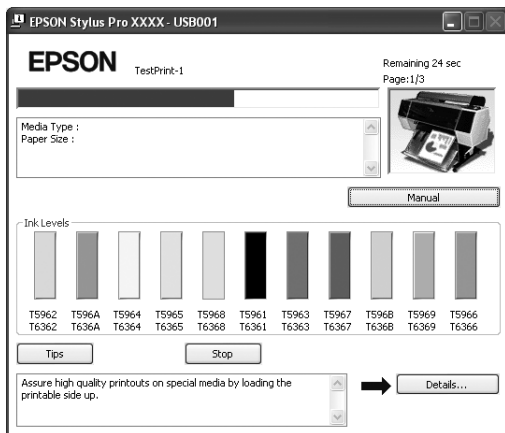

Para Mac OS X

Para Mac OS X 10.5, o EPSON Printer Monitor aparece no ecrã quando a impressão é iniciada. Indica a evolução da actual tarefa de impressão e fornece informações sobre o estado da impressora como, por exemplo, a quantidade de tinta restante e a referência dos tinteiros.

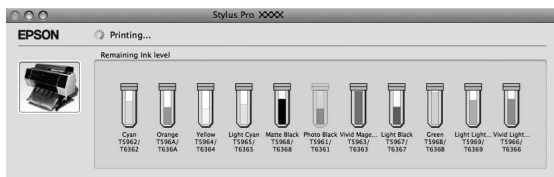

O ícone da impressora aparece no Dock. Se clicar no ícone da impressora pode verificar a evolução da tarefa de impressão actual e a informação do estado da impressora. Também pode cancelar uma tarefa de impressão.



Quando ocorre um problema durante a impressão

Para Windows

Se ocorrer um problema durante a impressão, aparece uma mensagem de erro na janela EPSON Status Monitor 3.

Faça clique em **How to (Como)** e o EPSON Status Monitor 3 guiá-lo-á passo a passo num procedimento para resolver o problema.

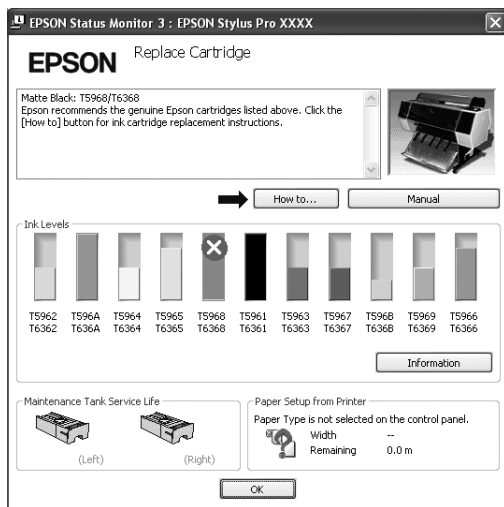

Para Mac OS X

Se ocorrer um problema durante a impressão, é apresentada uma mensagem de erro. Faça clique em **How to (Como)**; o EPSON StatusMonitor guiá-lo-á passo a passo ao longo do procedimento para resolver o problema.



Cancelar a Impressão

Dependendo da situação, existem várias formas de parar a impressão.

Durante o envio de dados

Cancelar utilizando o computador	Cancelar utilizando a impressora	Funcionamento
✓	-	Seleccione os dados que pretende apagar utilizando o computador.

Durante o envio ou impressão de dados

✓	✓	<ul style="list-style-type: none"> <input type="checkbox"/> Mesmo se cancelar a impressão utilizando o computador, não é possível cancelar uma tarefa de impressão que já foi enviada para a impressora. Efectue também o cancelamento na impressora; caso contrário, os dados guardados na impressora continuam a ser impressos. <input type="checkbox"/> Mesmo se cancelar a impressão utilizando a impressora, não é possível cancelar uma tarefa de impressão que foi guardada no computador. Efectue o cancelamento também no computador; caso contrário, os dados guardados no computador podem ser reenviados e impressos depois de reiniciar a impressora. <input type="checkbox"/> Quando cancelar uma tarefa de impressão a partir da impressora, as restantes tarefas de impressão que se encontram na lista também são apagadas.
---	---	-------------------------------------------------------------------------------------------------------------------------------------------------------------------------------------------------------------------------------------------------------------------------------------------------------------------------------------------------------------------------------------------------------------------------------------------------------------------------------------------------------------------------------------------------------------------------------------------------------------------------------------------------------------------------------------------------------------------------------------------------------------------------------------------------------------------------------------------------------------------------------

Durante a impressão

-	✓	Todas as tarefas de impressão são apagadas.
---	---	---------------------------------------------

✓ : Disponível
 - : Não disponível

Cancelar a impressão através do computador (Windows)

Quando o medidor de evolução é apresentado
 Faça clique em **Stop (Parar)** na caixa de diálogo EPSON Progress Meter.

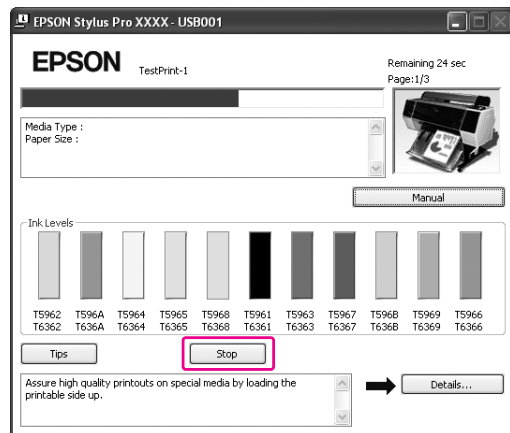

Quando o medidor de evolução não é apresentado

- 1** Faça clique duas vezes no ícone da impressora da barra de tarefas.
- 2** Selecciona a tarefa que pretende apagar e, de seguida, seleccione **Cancel (Cancelar)** a partir do menu Document (Documento).

Quando pretender apagar todas as tarefas de impressão, seleccione **Cancel all documents (Cancelar todos os documentos)** a partir do menu Printer (Impressora).

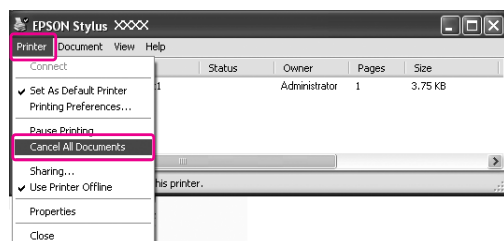

Se a tarefa tiver sido enviada para a impressora, os dados de impressão não aparecem na caixa de diálogo anterior. Nesse caso, cancele a tarefa de impressão na impressora.

Cancelar a impressão através do computador (Mac OS X)

- 1 No Dock, faça clique no ícone Printer (Impressora).



- 2 Seccione a tarefa que deseja eliminar e, depois, faça clique em **Delete (Apagar)**.



Se a tarefa tiver sido enviada para a impressora, os dados de impressão não aparecem na caixa de diálogo anterior. Nesse caso, cancele a tarefa de impressão na impressora.

Cancelar a impressão na impressora

Pressione a tecla **||•** para seleccionar **JOB CANCEL (CANCELAR TAREFA)** e, de seguida, pressione a tecla **OK**.

Mesmo que esteja a imprimir, a impressão é cancelada. Depois de cancelar uma tarefa, a impressora demora alguns segundos até ficar novamente no estado **READY (OPERACIONAL)**.

Nota:

Não pode cancelar uma tarefa de impressão que se encontra em processamento a partir do computador. Para cancelar uma tarefa em processamento através do computador, consulte a secção “Cancelar a impressão através do computador (Windows)” na página 66 ou “Cancelar a impressão através do computador (Mac OS X)” na página 67.

Substituir a Tinta Preta

Esta impressora trabalha com Photo Black (Preto Fotográfico) e Matte Black (Preto Mate). A tinta Photo Black (Preto Fotográfico) pode ser usada com papéis fotográficos proporcionando resultados de qualidade profissional. A tinta Matte Black (Preto Mate) aumenta significativamente a densidade óptica do preto, quando se imprime em papel mate ou papel de belas artes.

Consulte a secção seguinte para conhecer a tinta preta mais apropriada para cada papel.

“Informações sobre o Papel” na página 190

Para mudar a tinta preta, pressione a tecla no painel de controlo da impressora.

Para alterar a tinta preta de Photo Black (Preto fotográfico) para Matte Black (Preto mate) são necessários cerca de dois minutos e um consumo de aproximadamente 1,2 ml de tinta. Para alterar a tinta preta de Matte Black (Preto mate) para Photo Black (Preto fotográfico) são necessários cerca de três minutos e um consumo de aproximadamente 3,4 ml de tinta. Por este motivo, recomendamos que a impressão seja planeada de forma a evitar o consumo desnecessário de tinta.

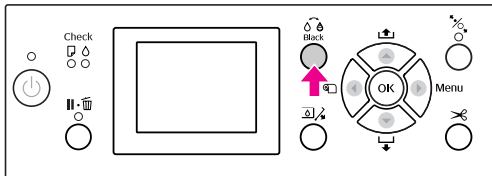

Siga os passos a seguir indicados para seleccionar a tinta preta, quando o papel suportar tanto o Photo Black (Preto Fotográfico) como o Matte Black (Preto Mate).

1

Abra o menu **Main (Principal)** (Windows) ou a caixa de diálogo **Print Settings (Definições de Impressão)** (Mac OS X).

Windows

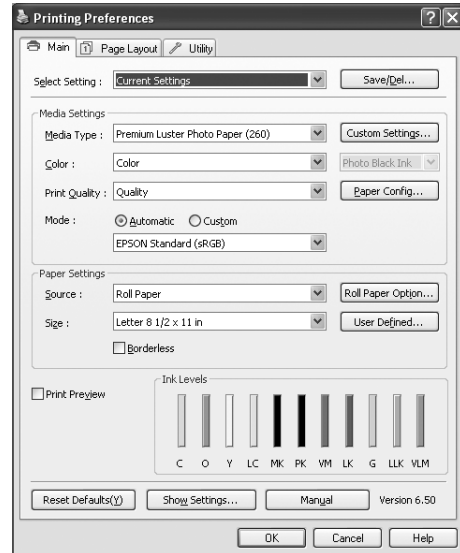

Mac OS X

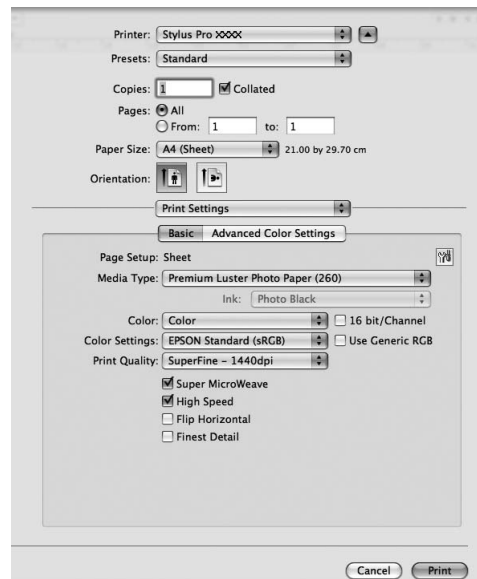

2 Seleccione o papel a partir de Media Type (Paper).

A tinta preta é apresentada consoante o papel.

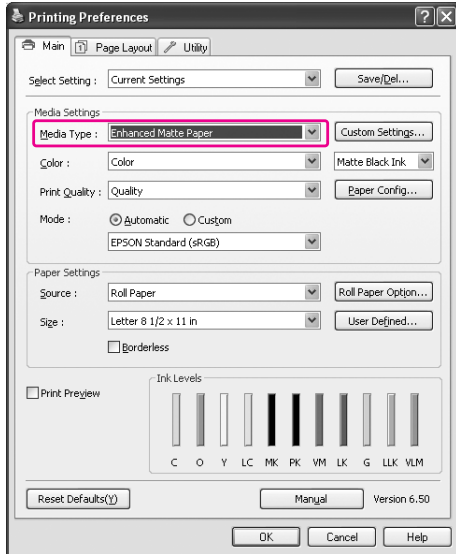

3 Seleccione a tinta preta.

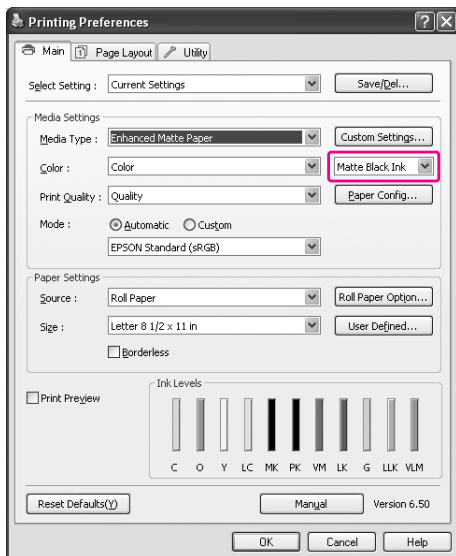

4 Verifique as restantes definições e inicie a impressão.

Opções e Consumíveis

Pode utilizar os consumíveis indicados em seguida (desde Maio de 2008).

Nome	Referência do produto				Explicação	
Papel especial Epson	Para obter mais informações, consulte a secção a seguir. ➤ “Informações sobre o Papel” na página 190 Para obter as informações mais recentes, consulte o sítio de Web da Epson.					
Tinteiros	(Cor)	Epson Stylus Pro 7900/9900		Epson Stylus Pro 7910/9910		O controlador de impressão fornecido com esta impressora está preparado para as cores dos tinteiros genuínos Epson. Se usar tinteiros não genuínos, o resultado de impressão pode perder cor ou pode acontecer que o controlador não detecte que a tinta está a acabar. Nota: A referência do produto varia consoante o país. Consulte a secção seguinte para substituir o tinteiro. ➤ “Substituir tinteiros” na página 78
		350 ml	700 ml	350 ml	700 ml	
	Cyan (Ciano)	T5962	T6362	T5972	T6372	
	Orange (Laranja)	T596A	T636A	T597A	T637A	
	Yellow (Amarelo)	T5964	T6364	T5974	T6374	
	Light Cyan (Ciano claro)	T5965	T6365	T5975	T6375	
	Matte Black (Preto Mate)	T5968	T6368	T5978	T6378	
	Photo Black (Preto Fotográfico)	T5961	T6361	T5971	T6371	
	Vivid Magenta (Magenta Vivo)	T5963	T6363	T5973	T6373	
	Light Black (Preto Claro)	T5967	T6367	T5977	T6377	
	Green (Verde)	T596B	T636B	T597B	T637B	
	Light Light Black (Preto claro claro)	T5969	T6369	T5979	T6379	
	Vivid Light Magenta (Magenta claro vivo)	T5966	T6366	T5976	T6376	
Tanque de manutenção	C12C890191 para Epson Stylus Pro 7900/9900 C12C890193 para Epson Stylus Pro 7910/9910				Consulte a secção seguinte para substituir o tanque de manutenção. ➤ “Substituir o Tanque de Manutenção” na página 79	
Lâmina do dispositivo de corte automático	C12C815331				Consulte a secção seguinte para substituir o dispositivo de corte. ➤ “Substituir o Dispositivo de Corte” na página 81	
Cinta do papel em rolo	C12C890121					

Opções e Consumíveis

Nome	Referência do produto	Explicação
Unidade de enrolamento automático (para Epson Stylus Pro 9900/9910)	C12C815321	Unidade de enrolamento automático apenas para Epson Stylus Pro 9900/9910. Não pode utilizar com Epson Stylus Pro 7900/7910. Para o instalar consulte o <i>Guia de Instalação da Unidade de enrolamento automático</i> . Para utilizar a unidade de enrolamento automático consulte a secção seguinte. ☞ "Utilizar a unidade de enrolamento automático (apenas para Epson Stylus Pro 9900/9910)" na página 49
SpectroProofer Mounter 44" (para Epson Stylus Pro 9900/9910)	C12C890521	Para obter mais informações consulte o <i>Guia de Instalação</i> e o <i>Guia do Utilizador do SpectroProofer Mounter 24"/44"</i> .
SpectroProofer Mounter 24" (para Epson Stylus Pro 7900/7910)	C12C890531	
Adaptador do rolo	C12C811241	Para obter mais informações, consulte a secção a seguir. ☞ "Utilizar Papel em Rolo" na página 33

Nota:

- ☐ Quando utilizar a ligação USB e um concentrador USB, recomendamos que ligue a impressora ao primeiro concentrador directamente conectado ao computador. Além disso, alguns concentradores podem causar um funcionamento instável. Se ocorrerem problemas, ligue a impressora directamente à porta USB do computador.
- ☐ Quando utilizar uma ligação de Ethernet, utilize um cabo LAN. Quando utilizar um cabo 100BASE-TX STP (blindado de par trançado), este deve ser da categoria 5 ou superior.

Manutenção

Manutenção diária

Instruções de colocação da impressora

Quando instalar a impressora, tenha em atenção o seguinte:

- ❑ Escolha uma superfície plana e estável, que tenha capacidade para suportar o peso da impressora (cerca de 135,1 kg para Epson Stylus Pro 9900/9910 e 100,9 kg para Epson Stylus Pro 7900/7910).
- ❑ Utilize uma tomada que cumpra os requisitos de tensão desta impressora.
- ❑ Deixe espaço suficiente à volta da impressora para permitir uma fácil operação, manutenção e ventilação.
↳ Consulte "Escolher o Local de Instalação da Impressora" no *Guia de Desembalagem e Instalação*
- ❑ A impressora deverá funcionar nas seguintes condições (temperatura entre 10 e 35°C e humidade entre 20 e 80%).

Mesmo quando as condições acima estejam a ser cumpridas, a impressora poderá não imprimir correctamente se as condições ambientais não se adequarem ao papel que está ser utilizado. Certifique-se de que a impressora é utilizada em locais onde são cumpridas as condições que dizem respeito ao papel. Consulte as instruções de manuseamento do papel para obter informações mais detalhadas. Mantenha a impressora afastada da luz solar directa ou de fontes de calor que possam produzir secura, para manter a humidade apropriada.

Notas para quando a impressora não estiver a ser utilizada

Os jactos da cabeça de impressão são muito pequenos e podem entupir facilmente se entrar pó na cabeça de impressão. Para evitar que isso aconteça, feche a tampa do papel em rolo quando a impressora não estiver a ser utilizada. Se não for utilizar a impressora durante um longo período de tempo, tape-a com uma cobertura anti-estática para a proteger do pó.

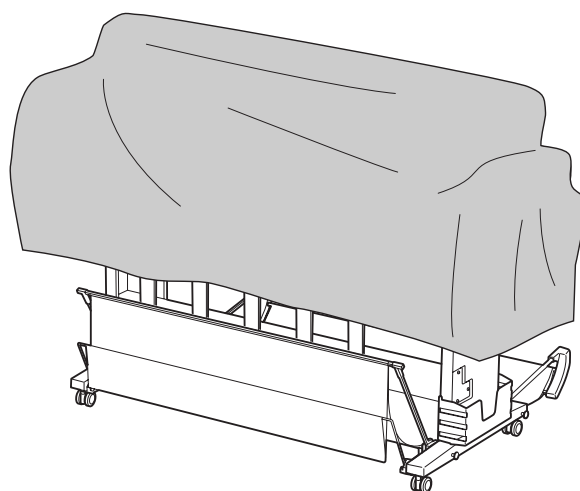

Instruções de utilização do papel

Notas sobre o manuseamento do papel

Para obter mais informações, consulte as instruções apresentadas a seguir e as instruções de manuseamento do papel.

- ❑ Utilize papel especial Epson nas seguintes condições (temperatura entre 15 e 25°C e humidade entre 40 e 60%).
- ❑ Não dobre o papel nem arranhe a superfície.
- ❑ Não toque na superfície imprimível do papel, pois poderá reduzir a qualidade de impressão.
- ❑ Para colocar o rolo de papel, segure-o pelas extremidades. Sempre que possível, utilize luvas para manusear o papel.

- ❑ O papel poderá ondular se a temperatura e a humidade sofrerem alterações rápidas. Tenha cuidado para não dobrar ou sujar o papel e alise-o antes de o colocar na impressora.
- ❑ Não perca a embalagem do papel. Utilize-a para guardar o papel.

Notas para depois de concluída a impressão

Consulte as instruções que apresentamos a seguir para saber como proceder depois de concluída a impressão.

- ❑ Não toque na impressão; se o fizer, poderá esborratar a tinta.
- ❑ Não esfregue ou arranhe a impressão; se o fizer, a tinta poderá sair.
- ❑ Tenha cuidado para não dobrar ou deixar acumular as folhas umas em cima das outras, e deixe-as secar completamente. A cor pode sofrer alterações quando as folhas ficam empilhadas. Se deixar as folhas ficarem umas em cima das outras, os riscos poderão não desaparecer nem mesmo quando o papel secar.
- ❑ Se colocar as impressões no álbum antes de estarem secas, poderão ficar esborratadas. Depois de imprimir, certifique-se de que deixa o papel secar completamente.
- ❑ Não utilize um secador para secar as impressões.
- ❑ Evite a luz solar directa.
- ❑ Para evitar que as cores se desvançam, consulte as instruções do papel. A impressão pode manter a cor durante muito tempo se a guardar correctamente.

Nota:

Normalmente, devido à acção da luz e de vários elementos constituintes do ar, as impressões e as fotografias ficam esbatidas (alteração da cor) com o passar do tempo. Isto também se aplica ao papel especial Epson. No entanto, se as fotografias forem armazenadas correctamente, o grau de alteração da cor pode ser reduzido ao mínimo.

- ❑ *Para obter informações detalhadas sobre o manuseamento do papel após a impressão, consulte as instruções do papel especial Epson.*
- ❑ *As cores de fotografias, pósteres e de outras impressões são vistas de forma diferente em diferentes condições de iluminação (fontes de luz*). As cores das impressões feitas por esta impressora poderão também parecer diferentes quando vistas sob fontes de iluminação diferentes.*
** Entre as fontes de iluminação contam-se a luz solar, a iluminação fluorescente, incandescente e de outros tipos.*

Notas sobre o armazenamento do papel

Para obter mais informações, consulte as instruções apresentadas a seguir e as instruções de manuseamento do papel.

- ❑ Evite armazenar o papel em locais sujeitos à luz solar directa, a calor excessivo e à humidade.
- ❑ Guarde o papel na embalagem e coloque-a numa superfície plana.
- ❑ O papel em rolo que não está a ser utilizado deverá ser retirado da impressora. Enrole-o adequadamente e guarde-o na embalagem original. Se deixar ficar o rolo de papel na impressora, a qualidade do papel irá deteriorar-se.
- ❑ Não molhe o papel.
- ❑ Guarde o papel num local escuro para evitar a luz solar directa, o calor excessivo e a humidade, para que as cores da impressão se mantenham.

Substituir Tinteiros

Nota:

Se substituir os tinteiros com a impressora desligada, a tinta restante não é detectada correctamente, pelo que a tinta poderá ficar inutilizada antes de o indicador luminoso Verificação dos Tinteiros se acender; se isso acontecer, o utilizador não conseguirá imprimir correctamente. Para substituir um tinteiro, execute as operações apresentadas em seguida.

Quando é necessário substituir a tinta/Quando há pouca tinta

Quando o indicador luminoso Verificação dos Tinteiros estiver intermitente, isso significa que há pouca tinta. Se o EPSON Status Monitor estiver instalado, é apresentada uma mensagem no ecrã do computador que informa o utilizador de que há pouca tinta. Se houver pouca tinta, é necessário substituir o tinteiro o mais brevemente possível. Mesmo que esteja vazio apenas um tinteiro, não é possível continuar a imprimir. Se um tinteiro ficar sem tinta durante a impressão, substitua-o por um novo, para que a impressora possa continuar a imprimir.

Windows

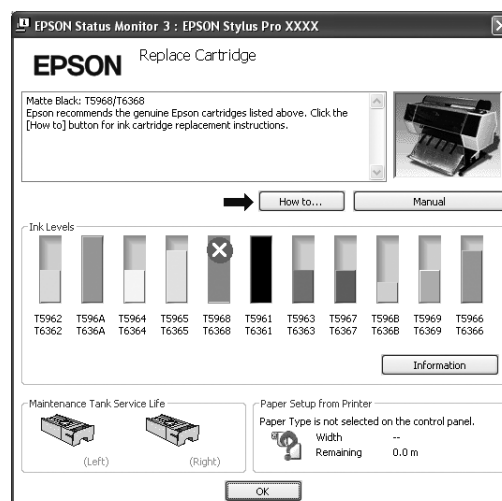

Mac OS X



Faça clique em **How to (Como)** para ver as instruções de substituição de um tinteiro.

Confirmar o tinteiro restante

Utilizar o painel de controlo da impressora

A quantidade de tinta que resta nos tinteiros é sempre apresentada no visor LCD.

☞ Consulte “Visor” na página 14

Pode consultar no menu **PRINTER STATUS (ESTADO DA IMPRESSORA)** a quantidade exacta de tinta disponível. Antes de imprimir um grande volume de dados, deverá consultar a quantidade de tinta que resta. Se algum dos tinteiros contiver pouca tinta, prepare um tinteiro novo.

☞ Consulte “Usar o modo Menu” na página 17

☞ Consulte “ESTADO DA IMPRESSORA” na página 25

Utilizar o controlador de impressão

Pode consultar no computador a quantidade de tinta que resta, recorrendo ao EPSON Status Monitor.

Para Windows

Abra a janela do controlador de impressão e faça clique no separador **Utility (Utilitários)**; depois, faça clique em **EPSON Status Monitor 3**.

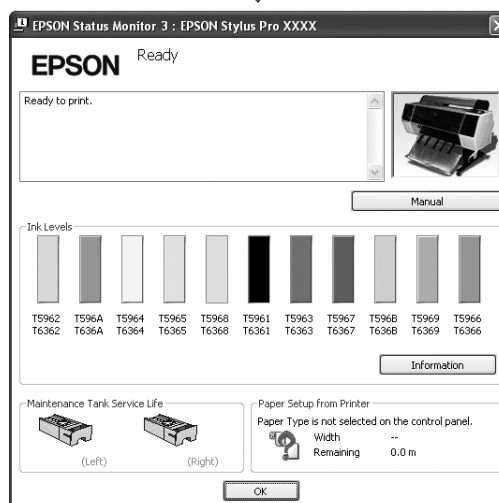

Nota:

Na caixa de diálogo *Monitoring Preferences* (*Preferências*), active a opção **Shortcut Icon (Ícone de Atalho)** para visualizar um ícone de atalho na barra de tarefas do Windows. Faça clique com a tecla direita do rato no ícone de atalho e seleccione o nome da impressora para visualizar a caixa de diálogo *EPSON Status Monitor 3*.

☞ Consulte “Visualizar as informações em Preferências” na página 133



Para Mac OS X

Abra a caixa de diálogo *EPSON Printer Utility3* e, depois, faça clique em **EPSON StatusMonitor**.

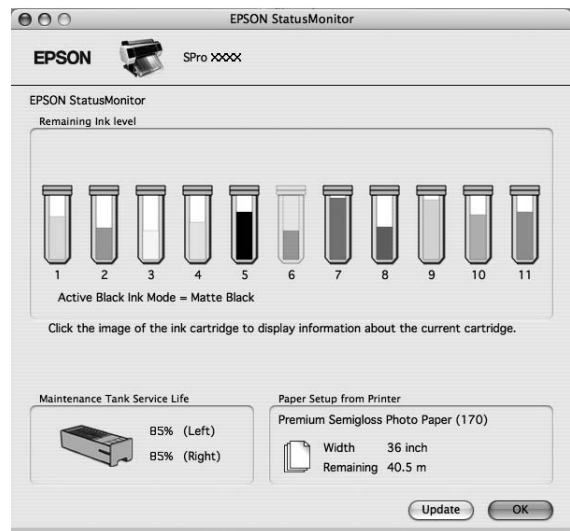

Acerca dos tinteiros

Certifique-se de que utiliza os tinteiros suportados por esta impressora.

☞ Consulte “Opções e Consumíveis” na página 70

Nota:

Existe um sistema de protecção para evitar a inserção errada de tinteiros. Se não conseguir inserir o tinteiro facilmente, o tinteiro que possui poderá não ser o adequado. Verifique a respectiva embalagem e referência.

Notas sobre o manuseamento dos tinteiros

- ❑ Quando a mensagem **INK LOW (POUCA TINTA)** for apresentada no visor LCD, substitua os tinteiros por tinteiros novos o mais cedo possível, para evitar que seja desperdiçada tinta durante a impressão.
- ❑ Para melhores resultados, use o tinteiro nos seis meses seguintes à instalação.
- ❑ Se mudar o tinteiro de um ambiente frio para um ambiente quente, poderá ocorrer condensação. Antes de utilizar o tinteiro, deixe-o estar à temperatura ambiente durante mais de quatro horas.
- ❑ Não use um tinteiro cujo prazo de validade, impresso na embalagem, tenha sido ultrapassado. Se utilizar um tinteiro fora do prazo de validade, a qualidade de impressão poderá ser afectada.
- ❑ Armazene os tinteiros no mesmo ambiente em que se encontra a impressora.
- ❑ Não toque na saída da tinta nem na área circundante desta. A tinta poderá verter por aí.
- ❑ Não toque na placa de circuitos integrados existente no lado do tinteiro. Se o fizer, poderá afectar o normal funcionamento e a impressão.
- ❑ Uma vez que a placa de circuitos integrados contém dados sobre o tinteiro e a tinta restante, é possível continuar a utilizar o tinteiro depois de este ter sido retirado da impressora.

- ❑ Não adicione tinta ao tinteiro. A placa verde de circuitos integrados tem registada a quantidade de tinta existente, pelo que não é possível ao utilizador alterar a quantidade de tinta restante.
- ❑ Não deixe o tinteiro cair em cima de superfícies duras nem o atinja com objectos rígidos; se isso acontecer, a tinta poderá verter.
- ❑ A tinta não é só utilizada para imprimir; também é utilizada para limpar a cabeça de impressão.

Notas sobre a substituição dos tinteiros

- ❑ Para obter os melhores resultados, agite bem o tinteiro na horizontal (durante cerca de 5 segundos) antes de o instalar.
- ❑ A impressora deverá ter sempre tinteiros instalados. As tintas no interior da impressora podem secar e tornar impossível a impressão.
- ❑ Instale um tinteiro em cada ranhura. Se uma das ranhuras estiver vazia, não é possível imprimir.
- ❑ Quando substituir um tinteiro, certifique-se de que a impressora está ligada. Se a impressora estiver desligada quando substituir o tinteiro, a quantidade de tinta restante não é detectada correctamente, o que leva a uma impressão incorrecta.
- ❑ Seja cuidadoso, uma vez que há tinta à volta da válvula do tinteiro usado.

Notas sobre o armazenamento de tinteiros

- ❑ Armazene os tinteiros nas mesmas condições em que se encontra a impressora (temperatura entre 10 e 35°C e humidade entre 20 e 80%).
- ❑ Os tinteiros retirados da impressora antes de ter sido detectado o fim da tinta podem ser reinstalados e utilizados novamente, se o prazo de validade que consta na embalagem ainda não tiver expirado.
- ❑ Evite a entrada de sujidade na saída do sistema de tinta e armazene convenientemente o tinteiro. Não é necessário colocar o tinteiro na embalagem. A saída do sistema de tinta tem uma válvula, pelo que não é necessário tapá-la; no entanto, tenha cuidado para não danificar a saída do sistema.

Substituir tinteiros

1 Certifique-se de que a impressora está ligada.

2 Pressione a tecla .

Se o tinteiro estiver vazio, automaticamente a tampa é ligeiramente aberta. Avance para o ponto 4.

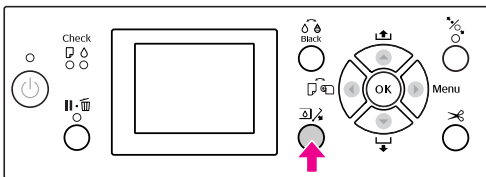

Nota:

A tecla  não se encontra disponível durante a impressão ou a limpeza.

3 Seleccione a tampa onde o tinteiro que pretende está instalado e pressione a tecla **OK**.

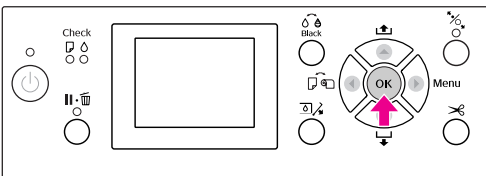

A tampa do tinteiro é desbloqueada e ligeiramente aberta.

4 Abra totalmente a tampa dos tinteiros com a mão.

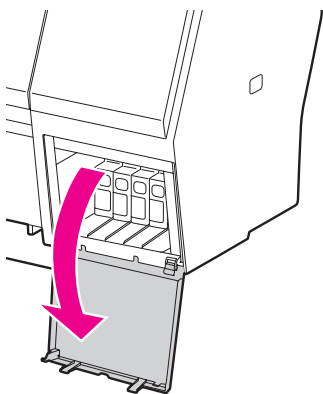

Nota:

Não abra a tampa até esta ser desbloqueada.

5 Empurre o tinteiro vazio, de forma a que o tinteiro fique ligeiramente para fora.

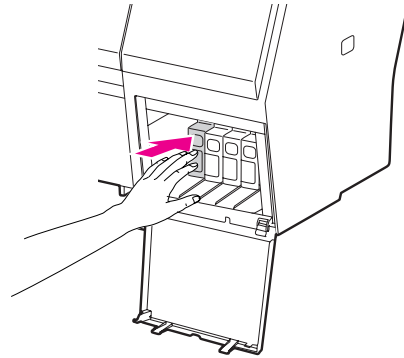

6 Com cuidado, retire o tinteiro vazio da ranhura.

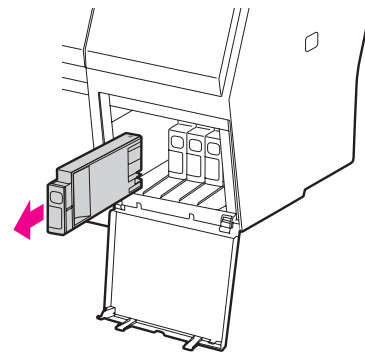

Atenção:

Se a tinta entrar em contacto com as mãos, lave-as com água e sabão. Se a tinta entrar em contacto com os olhos, lave-os imediatamente com água.

7 Certifique-se de que o tinteiro novo é da cor correcta e retire-o da embalagem. Agite bem o tinteiro antes de o instalar, para obter melhores resultados.

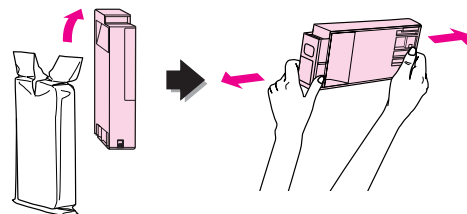



Importante:

Não toque na placa verde de circuitos integrados existente no lado do tinteiro. Se o fizer, poderá impedir o normal funcionamento e a impressão.

8

Segure no tinteiro com a seta voltada para a esquerda e a apontar para a parte posterior da impressora e, em seguida, insira-o no respectivo compartimento, empurrando-o até sentir resistência e ouvir um estalido.

Faça corresponder a cor do tinteiro com a etiqueta de cor existente na parte posterior da tampa dos tinteiros.

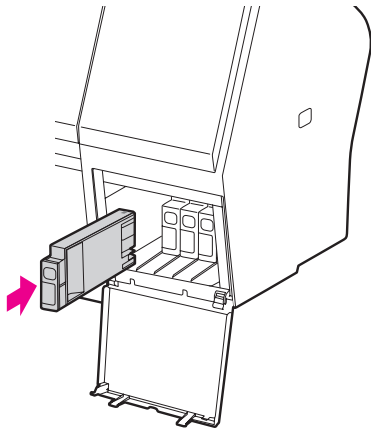

Nota:

Certifique-se de que instala os onze tinteiros. Se um dos tinteiros não estiver instalado, não é possível imprimir.

9

Feche a tampa do tinteiro.

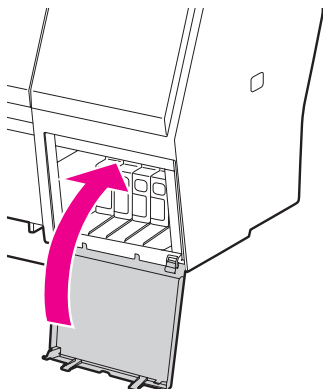

Substituir o Tanque de Manutenção

O tanque de manutenção absorve a tinta injectada durante a limpeza da cabeça de impressão. Existem dois tanques de manutenção do lado direito e esquerdo da Epson Stylus Pro 9900/9910 e um colocado do lado direito da Epson Stylus Pro 7900/7910. Se o ícone do tanque de manutenção no visor LCD indicar que o tanque está cheio ou quase cheio, substitua o tanque de manutenção.

Confirmar o espaço livre no tanque de manutenção

Utilizar o painel de controlo da impressora

O espaço livre no tanque de manutenção está sempre indicado no painel LCD.

☞ Consulte “Visor” na página 14

Pode consultar o espaço livre no menu **PRINTER STATUS (ESTADO DA IMPRESSORA)**. Deverá consultá-lo antes de imprimir um grande volume de dados. Se o tanque de manutenção estiver quase cheio, prepare um novo.

☞ Consulte “Usar o modo Menu” na página 17

☞ Consulte “ESTADO DA IMPRESSORA” na página 25

Utilizar o controlador de impressão

Pode consultar no computador o espaço livre no tanque de manutenção, recorrendo ao EPSON Status Monitor. As instruções são iguais às de confirmação de tinta que resta.

☞ Consulte “Utilizar o controlador de impressão” na página 75

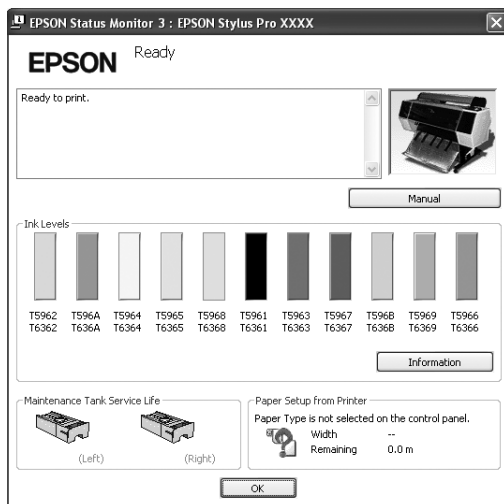

Substituir o tanque de manutenção

Certifique-se de que utiliza um tanque de manutenção suportado por esta impressora.

☞ Consulte “Opções e Consumíveis” na página 70

! Importante:
Não substitua o tanque de manutenção durante a impressão de dados.

- 1 Desligue a impressora.
- 2 Retire o tanque de manutenção novo da embalagem.
- 3 Agarre a pega do tanque de manutenção com a mão e, em seguida, puxe-o para fora.

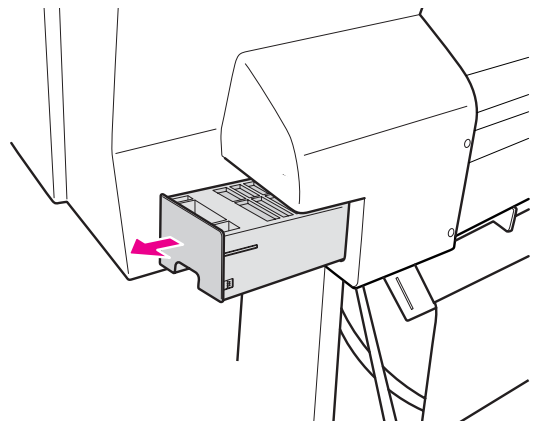

- 4 Coloque o tanque de manutenção usado dentro do saco de plástico fornecido com o tanque de substituição e deite-o fora, de acordo com as regulamentações locais.

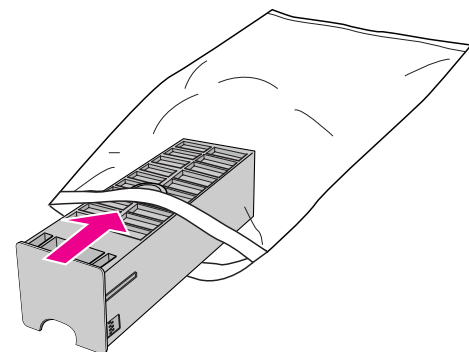

- 5** Insira o tanque de manutenção novo e empurre-o até sentir resistência.

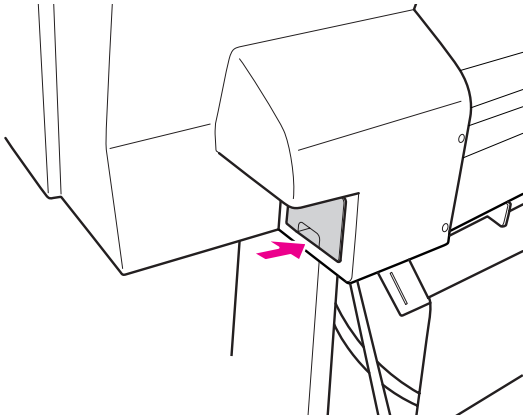

! Importante:
 Não toque na placa verde de circuitos integrados existente no lado do tanque de manutenção. Se o fizer, poderá impedir o normal funcionamento.

- 6** Para a Epson Stylus Pro 9900/9910, repita os passos 3 a 5 para substituir o tanque de manutenção do outro lado.

Substituir o Dispositivo de Corte

Quando o dispositivo de corte de papel deixa de cortar correctamente, isso significa que pode estar rombo e precisa de ser substituído. Consulte a secção seguinte para obter o código do produto do dispositivo de corte de papel que é suportado nesta impressora.

☞ Consulte “Opções e Consumíveis” na página 70

! Importante:
 Tenha cuidado para não danificar a lâmina do dispositivo de corte. Se a deixar cair, ou se bater com ela contra objectos duros, ela pode ficar lascada.

- 1** Certifique-se de que a impressora está ligada.

Se o papel for alimentado, remova-o da impressora.

- 2** Pressione a tecla **▶** para introduzir o modo Menu.

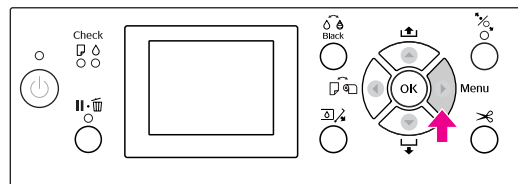

- 3** Pressione a tecla **▲ / ▼** para seleccionar MAINTENANCE (MANUTENÇÃO) e depois pressione a tecla **▶**.

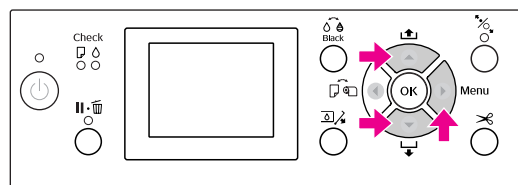

- 4** Pressione a tecla ▲ / ▼ para seleccionar CUTTER REPLACEMENT (SUBST. DISP. CORTE) e depois pressione a tecla ► .

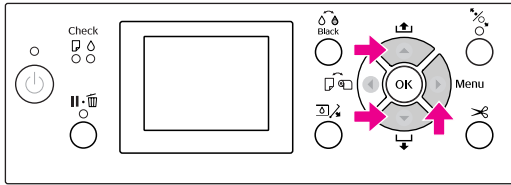

- 5** Pressione a tecla OK .

O suporte do dispositivo de corte de papel pára na posição de substituição.

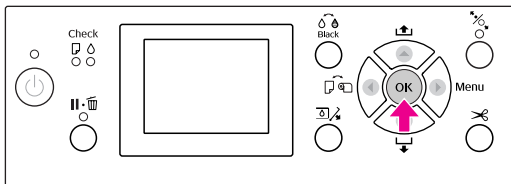

- 6** Se o SpectroProofer Mounter opcional estiver anexado á impressora, remova-o da impressora e desligue a impressora.

Para obter informações detalhadas sobre como removê-lo da impressora, consulte o *Guia do Utilizador do SpectroProofer Mounter 24"/44"*.

- 7** Para remover a tampa, baixe-a com o punho e puxe-a para baixo.

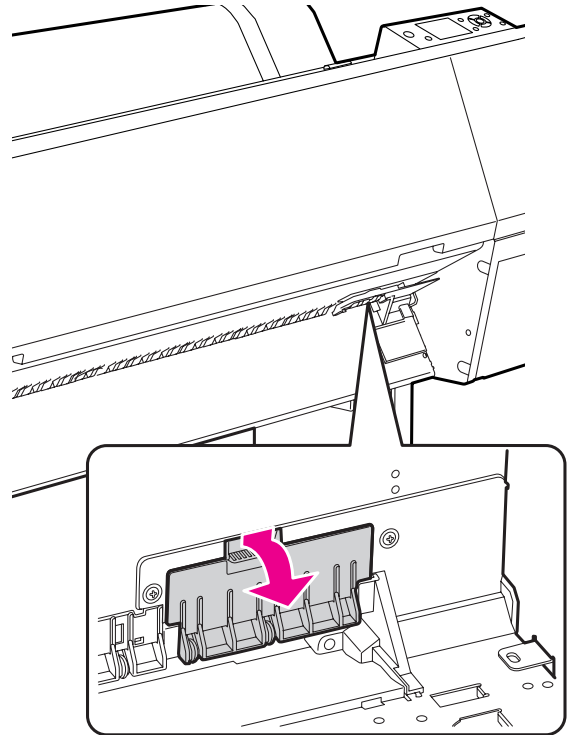

- 8** Desaperte o dispositivo de corte com uma chave de fendas.

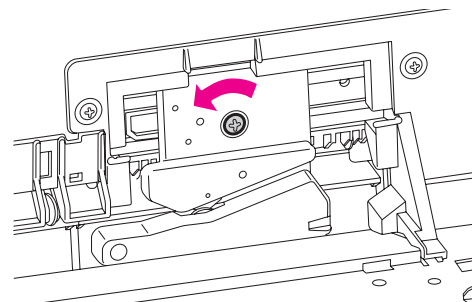

- 9** Remova cuidadosamente o dispositivo de corte antigo da impressora.



Atenção:

Tenha cuidado para não se magoar na lâmina do dispositivo de corte. Não deixe as crianças tocar na lâmina.

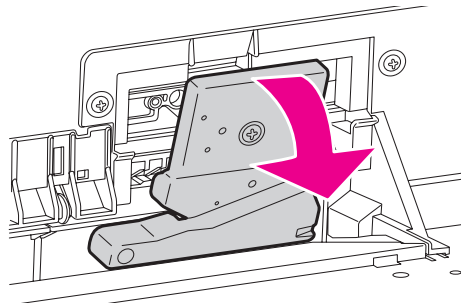

Nota:

Coloque o dispositivo de corte usado num saco, ou em algo semelhante, e deite-o fora de acordo com as regulamentações locais.

- 10** Retire o novo dispositivo de corte da embalagem e instale-o conforme passamos a explicar.

Instale o dispositivo de corte no suporte do dispositivo de corte, ajuste o perno do dispositivo de corte no buraco do suporte.

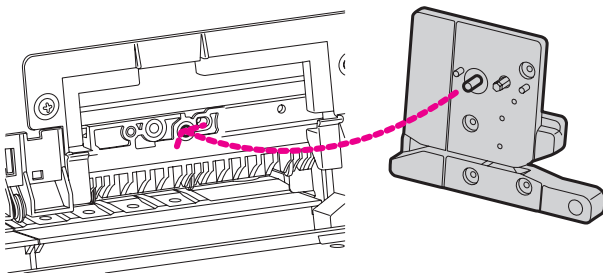

- 11** Aperte o dispositivo de corte firmemente com uma chave de fendas em cruz.

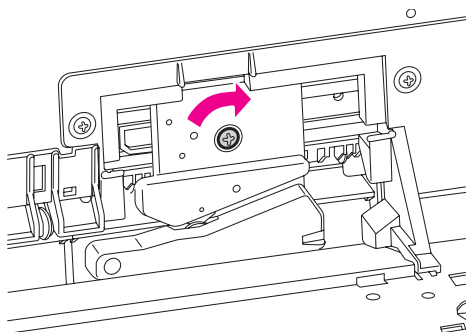

Nota:

Aperte o dispositivo de corte firmemente, caso contrário a posição do dispositivo de corte pode deslocar-se ou inclinar ligeiramente.

- 12** Alinhe o lado inferior da tampa e o suporte do dispositivo de corte e, de seguida, pressione a tampa firmemente até esta encaixar audivelmente.

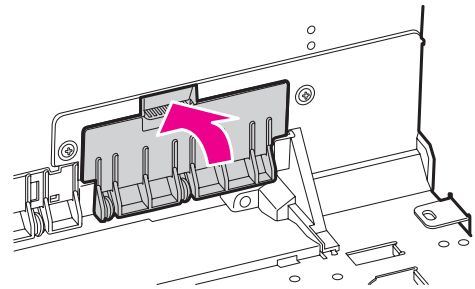

- 13** Instale o SpectroProofer Mounter, se este for o caso, e ligue a impressora.

O suporte do dispositivo de corte de papel desloca-se para a posição inicial. Se o SpectroProofer Mounter for instalado, não é necessário efectuar a operação seguinte (passo 14 a 15).

- 14** Pressione a tecla OK .

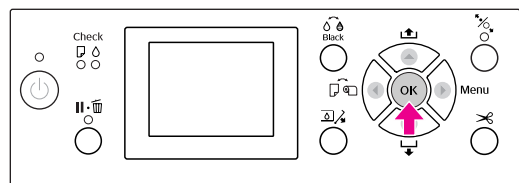

- 15** Certifique-se que a tampa está instalada e pressione a tecla OK .

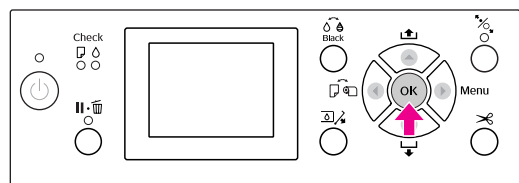

Ajustar a Cabeça de Impressão

Pode ser necessário ajustar a cabeça de impressão se aparecerem linhas em branco nos dados impressos ou se a qualidade de impressão diminuir. Pode executar as funções de manutenção da impressora indicadas a seguir para manter a cabeça de impressão permanentemente em boas condições e assim assegurar a melhor qualidade de impressão.

Função de limpeza manual

A limpeza pode ser efectuada manualmente, em função da qualidade de impressão.

Funções	Controlador de impressão	Impressora	Explicação
Verificar jactos	✓	✓	Verifica se os jactos da cabeça de impressão estão obstruídos imprimindo um modelo de verificação dos jactos.
Limpeza das cabeças	✓	✓	Limpa a cabeça de impressão para melhorar a qualidade de impressão. Pode seleccionar a cabeça de impressão que pretende limpar.
Limpeza potente	—	✓	Limpa mais eficazmente as cabeças de impressão do que uma vulgar limpeza das cabeças. A limpeza potente consome mais tinta que a limpeza da cabeça. Quando efectuar a limpeza potente, certifique-se que existe tinta suficiente. Caso contrário, prepare um tinteiro novo.

Função de limpeza automática (Função de manutenção automática)

Função	Explicação
AUTO NOZZLE CHECK (VERIF. JACTOS AUTO)	A impressora executa uma verificação dos jactos e, se houver pontos que não são impressos, executa uma limpeza automaticamente.
Auto-limpeza	Evita que os jactos da cabeça de impressão sequem e fiquem obstruídos. Tem início quando se liga a impressora ou quando se começa a imprimir.
Protecção da cabeça	Coloque uma protecção na cabeça de impressão, para a impedir de secar.

Função de alinhamento da cabeça de impressão

Funções	Controlador de impressão	Impressora	Explicação
Alinhamento das cabeças de impressão	✓	✓	Alinha a cabeça de impressão quando os dados impressos apresentarem linhas desalinhas.

Verificação dos jactos

Esta função verifica se os jactos^{*1} da cabeça de impressão^{*2} estão obstruídos, imprimindo um modelo de verificação dos jactos. Execute uma limpeza das cabeças se achar que o modelo de verificação dos jactos está inesperadamente ténue ou tem falhas de pontos.

Se utilizar a função AUTO NOZZLE CHECK (VERIF. JACTOS AUTO), a impressora efectua uma verificação dos jactos sem imprimir um modelo; se faltarem pontos, executa uma limpeza automaticamente.

*1 Cabeça de impressão: É a peça que imprime através da projecção de tinta no papel.

*2 Jacto: Orifício minúsculo, destinado a ejectar tinta. Encontra-se posicionado num local onde não pode ser visto do exterior.

É possível executar uma verificação dos jactos a partir do:

- Controlador de impressão
- Painel de controlo da impressora

Nota:

Não é possível executar uma verificação dos jactos quando o indicador luminoso Verificação dos Tinteiros está aceso.

Verificar os jactos da cabeça de impressão utilizando o controlador de impressão

Esta secção explica como verificar os jactos da cabeça de impressão utilizando o controlador de impressão do Windows.

Utilize o EPSON Printer Utility3 para o Mac OS X.

☞ Consulte “Aceder ao EPSON Printer Utility3” na página 140

1

Certifique-se de que existe papel em rolo, papel de formato A4/Letter ou papel de formato superior na impressora.

Selecione a origem correcta em função do papel utilizado.

☞ Consulte “Manuseamento de Papel” na página 32

2

Abra o menu Utility (Utilitário) do controlador de impressão.

3

Faça clique em **Nozzle Check (Verificação de Jactos)**.



4

Faça clique em **Print (Imprimir)**.

O modelo de verificação dos jactos é impresso.

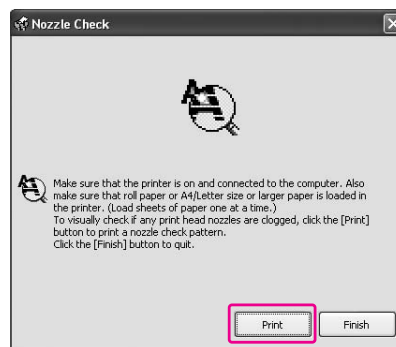

5 Veja se o modelo apresenta falta de pontos.

Se não faltarem pontos, faça clique em **Finish (Terminar)**.

Se faltarem pontos, faça clique em **Clean (Limpar)**.

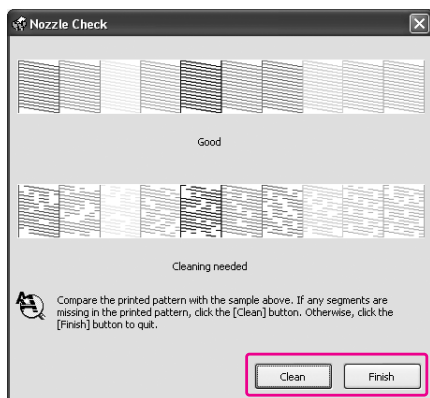

Depois de imprimir um modelo de verificação dos jactos, certifique-se de que a impressão desse modelo ficou concluída antes de começar a imprimir os dados ou a limpar a cabeça de impressão.

Verificar os jactos da cabeça de impressão utilizando o painel de controlo da impressora

1 Certifique-se de que existe papel em rolo, papel de formato A4/Letter ou papel de formato superior na impressora.

Selecione a origem correcta em função do papel utilizado.

☞ Consulte “Manuseamento de Papel” na página 32

2 Pressione a tecla ► para aceder ao modo Menu.

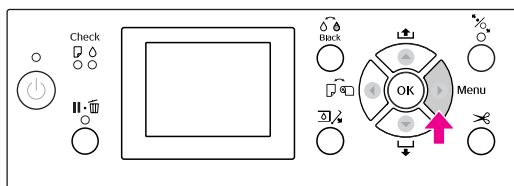

3 Pressione a tecla ▲ / ▼ para visualizar TEST PRINT (TESTE DE IMPRESSÃO) e depois pressione a tecla ►.

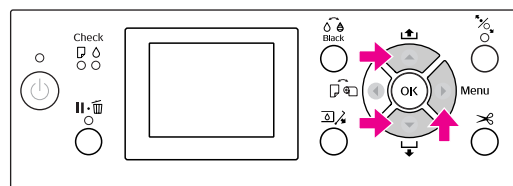

4 Pressione a tecla ▲ / ▼ para visualizar NOZZLE CHECK (VERIFICAR JACTOS) e depois pressione a tecla ►.

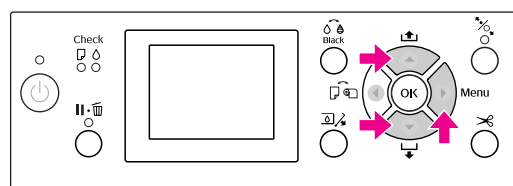

5 Pressione a tecla OK para começar a imprimir um modelo de verificação dos jactos.

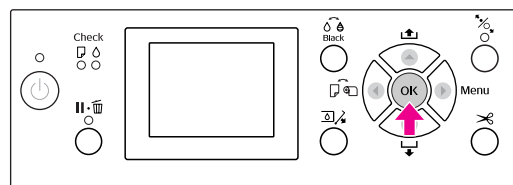

6 Verifique o modelo de verificação dos jactos.

Bom



Não faltam pontos, o que significa que os jactos não estão obstruídos.

Mau



Faltam pontos, o que significa que os jactos estão obstruídos. Execute uma limpeza das cabeças de impressão.

☞ Consulte “Limpeza das cabeças” na página 87

Limpeza das cabeças

Se notar que as impressões estão demasiado ténues ou que apresentam falhas de pontos, pode resolver estes problemas se executar o utilitário Limpeza das Cabeças para limpar a cabeça de impressão, assegurando desta forma que os jactos projectem correctamente a tinta.

É possível executar a limpeza das cabeças a partir do:

- Controlador de impressão
- Painel de controlo da impressora

Nota:

- O processo de limpeza consome tinta de todos os tinteiros ao mesmo tempo. Mesmo que estejam a ser utilizados apenas tinteiros pretos, a limpeza das cabeças consome também as tintas de cores.
- Só precisa de executar a limpeza da cabeça de impressão se os dados impressos estiverem esborratados ou se as cores da imagem não estiverem em condições.
- Depois de limpar a cabeça de impressão, imprima um modelo de verificação dos jactos, para verificar se ele é impresso correctamente.
- Quando o indicador luminoso Verificação dos Tinteiros estiver aceso ou intermitente, não é possível limpar a cabeça de impressão. Substitua primeiro o tinteiro por um novo. (Se houver tinta suficiente para a limpeza das cabeças, pode efectuar esta operação utilizando o painel de controlo da impressora.)
☞ Consulte “Substituir Tinteiros” na página 74
- Se repetir a limpeza da cabeça num curto período, o tanque de manutenção pode ficar cheio de tinta devido à evaporação mínima de tinta no tanque.

Limpar a cabeça de impressão utilizando o controlador de impressão

Esta secção explica como limpar a cabeça de impressão utilizando o controlador de impressão do Windows. Utilize o EPSON Printer Utility3 para o Mac OS X.
☞ Consulte “Aceder ao EPSON Printer Utility3” na página 140

- 1** Abra o menu Utility (Utilitário) do controlador de impressão.
- 2** Faça clique em **Head Cleaning (Limpeza das Cabeças)**.



- 3** Faça clique em **Start (Iniciar)**.

A limpeza das cabeças tem início e demora entre 2 e 13 minutos.

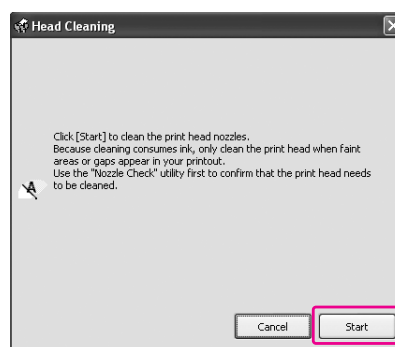

- 4** Faça clique em **Print Nozzle Check Pattern (Imprimir Modelo de Verificação dos Jactos)** na caixa de diálogo Head Cleaning (Limpeza das Cabeças).

Confirme o modelo de verificação dos jactos.

☞ Consulte “Verificação dos jactos” na página 85

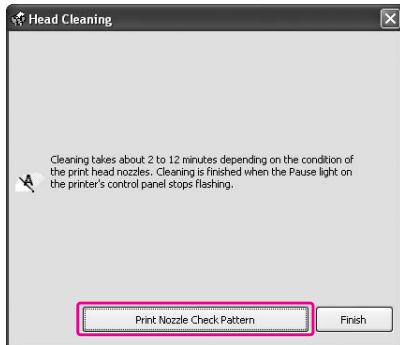

Limpar a cabeça de impressão utilizando o painel de controlo da impressora

- 1** Pressione longamente a tecla **▶**.

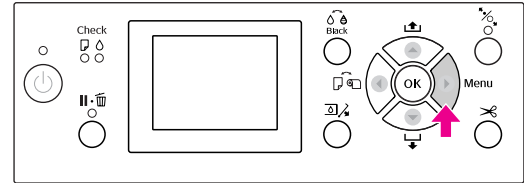

- 2** Pressione a tecla **▲ / ▼** para visualizar **MAINTENANCE (MANUTENÇÃO)** e depois pressione a tecla **▶**.

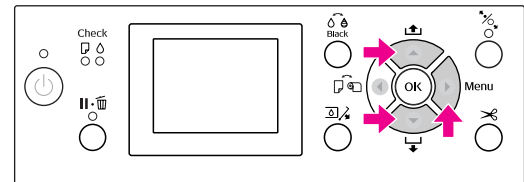

- 3** Pressione a tecla **▲ / ▼** para visualizar **CLEANING (LIMPEZA)** e depois pressione a tecla **▶**.

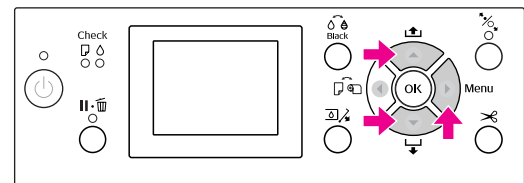

- 4** Pressione a tecla **▲ / ▼** para visualizar **NORMAL CLEANING (LIMPEZA NORMAL)** e depois pressione a tecla **▶**.

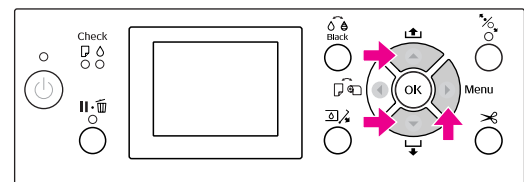

Nota:

Quando se selecciona CLEAN EACH COLOR (LIMPAR CADA COR) no menu MAINTENANCE (MANUTENÇÃO), só se pode executar a limpeza dos jactos especificados.

☞ Consulte “MANUTENÇÃO” na página 24

5 Pressione a tecla OK .

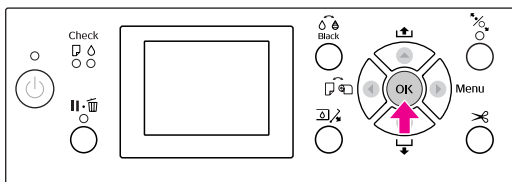

O indicador luminoso Funcionamento fica intermitente e a limpeza da cabeça é iniciada (demora 2 a 13 minutos.) A limpeza é terminada quando o indicador luminoso Funcionamento se mantém aceso.

6 Imprima um modelo de verificação dos jactos e verifique o resultado.

☞ Consulte “Verificação dos jactos” na página 85

Nota:

❑ Se os jactos continuarem obstruídos depois de limpar a cabeça de impressão algumas vezes, execute uma limpeza potente.

☞ Consulte “Limpeza potente” na página 89

❑ A limpeza potente consome mais tinta que a limpeza normal.

❑ Se os jactos continuarem obstruídos depois de executar a limpeza potente, desligue a impressora e deixe-a desligada de um dia para o outro, ou durante mais tempo, para a tinta ter tempo para se dissolver. Se os jactos continuarem obstruídos, contacte a assistência técnica da Epson.

❑ Se aparecer a mensagem CLEANING ERROR (ERRO DE LIMPEZA) no visor LCD, consulte a secção indicada a seguir para saber como resolver o problema.

☞ Consulte “Mensagens de Erro no Visor LCD” na página 99

Limpeza potente

Se os jactos continuarem obstruídos depois de executar a limpeza da cabeça de impressão algumas vezes, execute uma limpeza potente.

1 Pressione a tecla ▶ para aceder ao modo Menu.

2 Pressione a tecla ▲ / ▼ para visualizar MAINTENANCE (MANUTENÇÃO) e depois pressione a tecla ▶ .

3 Pressione a tecla ▲ / ▼ para seleccionar CLEANING (LIMPEZA) e depois pressione a tecla ▶ .

4 Pressione a tecla ▲ / ▼ para seleccionar POWER CLEANING (LIMPEZA POTENTE) e depois pressione a tecla ▶ .

5 Pressione a tecla OK para executar a limpeza potente.

A indicação PLEASE WAIT (AGUARDE POR FAVOR) aparece no visor LCD. A limpeza potente demora cerca de 4 minutos até ser concluída.

6 Imprima um modelo de verificação dos jactos, para ver se faltam pontos.

☞ Consulte “Verificação dos jactos” na página 85

Função de manutenção automática

A impressora dispõe de uma função de auto-limpeza e de protecção da cabeça que permite manter a cabeça de impressão permanentemente em boas condições, e assim assegurar a melhor qualidade de impressão.

Função AUTO NOZZLE CHECK (VERIF. JACTOS AUTO)

A impressora efectua uma verificação dos jactos sem imprimir um modelo; se faltarem pontos, executa uma limpeza automaticamente (cerca de 2 a 13 minutos).

A função AUTO NOZZLE CHECK (VERIF. JACTOS AUTO) funciona nos seguintes casos:

- Quando a alimentação está ligada.
- Após a limpeza da cabeça e o carregamento de tinta.
- Antes de alterar o tipo de tinta preta.
- Quando a impressão é iniciada.

Contudo, para manter a qualidade de impressão, a função AUTO NOZZLE CHECK (VERIF. JACTOS AUTO) funciona após a limpeza da cabeça, o carregamento de tinta e a alteração do tipo de tinta preta mesmo se a função AUTO NOZZLE CHECK (VERIF. JACTOS AUTO) estiver desligada.

Função de auto-limpeza

A função de auto-limpeza é uma função que permite limpar automaticamente a cabeça de impressão, por forma a impedir que os jactos fiquem obstruídos. É executada periodicamente, por exemplo, quando se liga a impressora (durante o período de aquecimento). É extraída de cada tinteiro uma quantidade mínima de tinta, para impedir que os jactos sequem. Mesmo que a tecla  seja pressionada durante a auto-limpeza, a impressora só é desligada quando a limpeza terminar. Não retire a ficha da impressora da tomada durante a limpeza.

A função de auto-limpeza não está disponível quando a opção AUTO NOZZLE CHECK (VERIF. JACTOS AUTO) estiver definida como OFF (NÃO).

Função de protecção da cabeça

A função de protecção da cabeça é uma função mediante a qual a cabeça de impressão é coberta automaticamente com uma protecção (tampa) para impedir que seque. Esta função é accionada nas seguintes situações.

- Depois de decorridos vários segundos depois de terminada a impressão (ou seja, quando já não houver mais dados de impressão)
- Quando a impressão parar

Tenha em consideração os seguintes pontos para garantir que a cabeça de impressão fica devidamente protegida.

- Se a cabeça de impressão não ficar posicionada do lado direito (não ficar protegida), ligue e desligue a impressora. Se desligar a impressora utilizando a tecla , a cabeça fica devidamente protegida.
- Se desligar a impressora quando o papel encravar ou quando ocorrer um erro, e a cabeça de impressão não estiver protegida, ligue novamente a impressora. Passado pouco tempo, a cabeça de impressão fica automaticamente protegida. Verifique se está devidamente protegida, e depois desligue a impressora.
- Não movimente a cabeça de impressão manualmente em circunstância alguma.
- Não retire a ficha da impressora da tomada quando a impressora estiver a funcionar, nem corte a corrente no disjuntor. Se o fizer, a cabeça pode não ficar devidamente protegida.

Alinhamento da cabeça de impressão

Para evitar que a qualidade de impressão diminua devido a um desalinhamento da cabeça de impressão, alinhe a cabeça antes de começar a imprimir.

Pode efectuar o alinhamento da cabeça de impressão utilizando:

- o controlador de impressão
- o painel de controlo da impressora

Regra geral, o alinhamento da cabeça de impressão é feito utilizando o controlador de impressão. Se não dispuser de um computador ou de software, utilize o painel de controlo da impressora.

Nota:

Alinhe a cabeça de impressão em função da largura do papel que está colocado na impressora. Utilize um papel especial Epson (excepto o papel normal) cuja largura seja igual à do papel que está realmente a utilizar para imprimir.

Alinhar a cabeça de impressão utilizando o controlador de impressão

- 1** Certifique-se de que existe papel em rolo ou uma folha de papel de formato A4/Letter ou superior na impressora.
☞ Consulte “Manuseamento de Papel” na página 32
- 2** Abra o menu Utility (Utilitário) do controlador de impressão.
- 3** Faça clique em **Print Head Alignment** (Alinhamento das Cabeças).

Siga as instruções apresentadas no ecrã para alinhar as cabeças de impressão.



Alinhar a cabeça de impressão utilizando o painel de controlo

Selecione **AUTO** para corrigir automaticamente qualquer desalinhamento da cabeça, e assim obter os melhores resultados de impressão.

Se seleccionar **MANUAL**, tem de verificar o modelo e introduzir o valor para o alinhamento.

Nota:

Não pode utilizar Plain Paper (Papel Normal) para fazer o alinhamento automático.

Definir o tipo e a espessura do papel

Defina o tipo de papel para o papel especial Epson e defina a espessura do papel para o papel não genuíno Epson.

- 1 Certifique-se de que existe papel em rolo ou uma folha de papel de formato A4/Letter ou superior na impressora.

Não se esqueça de definir o papel correctamente, em função do papel que está a utilizar.

☞ Consulte “Manuseamento de Papel” na página 32

- 2 Pressione a tecla **▶** para aceder ao modo Menu.
- 3 Pressione a tecla **▲ / ▼** para seleccionar **HEAD ALIGNMENT (ALINHAMENTO CABEÇAS)** e depois pressione a tecla **▶**.
- 4 Pressione a tecla **▲ / ▼** para seleccionar **PAPER THICKNESS (ESPESSURA DE PAPEL)** e depois pressione a tecla **▶**.

- 5 Defina o tipo de papel ou a espessura do papel de acordo com o papel definido na impressora.

Papel especial Epson:

1. Pressione a tecla **▲ / ▼** para seleccionar **SELECT PAPER TYPE (ESCOLHER TIPO PAPEL)** e depois pressione a tecla **▶**.
2. Pressione a tecla **▲ / ▼** para seleccionar o tipo de papel colocado na impressora e depois pressione a tecla **OK**.

Papel não genuíno Epson:

1. Pressione a tecla **▲ / ▼** para seleccionar **SELECT THICKNESS (ESCOLHER ESPESSURA)** e depois pressione a tecla **▶**.
2. Pressione a tecla **▲ / ▼** para seleccionar um valor de espessura de papel entre 0,1 e 1,5 mm, e depois pressione a tecla **OK**.

Consulte o manual fornecido juntamente com o papel para verificar a espessura do papel.

- 6 Pressione a tecla **◀** duas vezes para papel não genuíno Epson e três vezes para papel especial Epson.

Para alinhar a cabeça de impressão, consulte as secções indicadas a seguir.

☞ “Alinhar automaticamente a cabeça de impressão” na página 92

☞ “Alinhar manualmente a cabeça de impressão” na página 93

Alinhar automaticamente a cabeça de impressão

- 1 Pressione a tecla **▲ / ▼** para seleccionar **ALIGNMENT (ALINHAMENTO)** e depois pressione a tecla **▶**.
- 2 Selecione **AUTO** e pressione a tecla **▶**.
- 3 Pressione a tecla **▲ / ▼** para seleccionar **BI-D 2-COLOR** e depois pressione a tecla **OK** para imprimir o modelo.

O modelo de ajuste é lido pelo sensor e o valor de ajuste óptimo é automaticamente registado na impressora.

Se não estiver satisfeito com o resultado deste alinhamento, pressione a tecla **◀** para regressar ao ponto anterior e selecione **BI-D ALL**.

Se não estiver satisfeito com o resultado do alinhamento **BI-D ALL**, experimente a opção **UNI-D**.

Pode também efectuar o alinhamento da cabeça de impressão de modo individual através das opções BI-D #1, BI-D #2, BI-D #3 ou BI-D #4. Seleccione um tamanho de gota de tinta de BI-D #1 a BI-D #4, consoante o papel que utilizar e o modo de impressão que pretender experimentar.

Alinhar manualmente a cabeça de impressão

Como existe uma distância entre a cabeça de impressão e o papel, o desalinhamento pode ocorrer devido à humidade ou à temperatura, ou por a cabeça estar a ser movida bidireccionalmente. Nesse caso, tente primeiro a opção UNI-D e depois a opção BI-D 2-COLOR. Se pretender executar um ajuste altamente exacto, experimente utilizar a opção BI-D ALL.

Alinhamento	Explicação
UNI-D	Utilizar todas as tintas de cores, excepto o Light Cyan (Ciano claro), para alinhar a cabeça de impressão unidireccionalmente.
BI-D 2-COLOR	Utilizar a tinta de cor Light Cyan (Ciano Claro) e Vivid Light Magenta (Magenta claro vivo) para alinhar a cabeça de impressão bidireccionalmente.
BI-D ALL	Utilizar todas as tintas de cores para alinhar a cabeça de impressão bidireccionalmente.

- 1** Pressione a tecla ▲ / ▼ para seleccionar ALIGNMENT (ALINHAMENTO) e depois pressione a tecla ► .
- 2** Pressione a tecla ▲ / ▼ para seleccionar MANUAL e depois pressione a tecla ► .
- 3** Pressione a tecla ▲ / ▼ para seleccionar UNI-D e depois pressione a tecla OK para imprimir o modelo.

Nota:

Quando imprimir um modelo em folhas soltas, tem de preparar várias folhas. Quando a primeira página estiver impressa, coloque a folha seguinte.

- 4** Verifique o modelo e seleccione o número do conjunto que apresenta os espaçamentos mais pequenos.
- 5** Quando aparecer a mensagem UNI-D #1 C no visor LCD, pressione a tecla ▲ / ▼ para seleccionar o número, e depois pressione a tecla OK .
- 6** Defina o número para #1 C a #4 VLM e pressione a tecla OK .
- 7** Pressione a tecla ▲ / ▼ para seleccionar BI-D 2-COLOR. Em seguida, pressione a tecla OK .
- 8** Verifique o modelo e seleccione o número do conjunto que apresenta os espaçamentos mais pequenos.
- 9** Quando aparecer a mensagem BI-D 2-COLOR #1 LC no visor LCD, pressione a tecla ▲ / ▼ para seleccionar o número, e depois pressione a tecla OK .
- 10** Defina o número para #1 LC a #4 VLM e pressione a tecla OK .

Se não ficar satisfeito com o resultado deste alinhamento, consulte a secção indicada abaixo, para experimentar BI-D ALL.

Após definir os modelos, pressione a tecla  para regressar ao estado READY (OPERACIONAL).

Alinhamento Bi-D ALL

- 1** Pressione a tecla ▲ / ▼ para seleccionar BI-D ALL e depois pressione a tecla OK para imprimir um modelo.

Nota:

Quando imprimir um modelo em folhas soltas, tem de preparar várias folhas. Quando a primeira página estiver impressa, coloque a folha seguinte.

- 2** Verifique o modelo e seleccione o número do conjunto que apresenta os espaçamentos mais pequenos.
- 3** Quando aparecer a mensagem BI-D ALL #1 C no visor LCD, pressione a tecla ▲ / ▼ para seleccionar o número, e depois pressione a tecla OK .

- 4** Defina o número para #1 C a #4 VLM e pressione a tecla OK .

Limpar a Impressora

Para manter a impressora a funcionar nas melhores condições, limpe-a cuidadosamente quando estiver suja.



Importante:

Tenha cuidado, para evitar que entre água, ou qualquer outro corpo estranho, dentro da impressora. Se entrar na impressora humidade, sujidade ou qualquer outro corpo estranho, além de a qualidade de impressão ser afectada, pode ocorrer um curto-circuito.

Limpar o exterior da impressora

1

Retire o papel da impressora.

2

Certifique-se de que a impressora está desligada e de que todos os indicadores luminosos estão apagados. Em seguida, desligue o cabo de corrente da tomada eléctrica.

3

Utilize um pano limpo e macio para retirar cuidadosamente todo o pó e sujidade.

Se a sujidade não sair, limpe-a com um pano macio e limpo, humedecido em detergente pouco concentrado. Em seguida, limpe o exterior da impressora com um pano macio e seco.



Importante:

Nunca utilize álcool ou diluente para limpar a impressora. Estes químicos podem danificar os componentes e a caixa.

Limpar o interior da impressora

Se a impressão ficar riscada ou esborratada, siga os passos indicados para limpar a sujidade no interior da impressora.

Limpar o rolo

Se a impressão ficar suja com tinta do rolo, execute as seguintes operações, para limpar o rolo alimentando-o com papel normal.

1 Ligue a impressora e coloque o papel em rolo.

Coloque papel em rolo com 44" de largura para a Epson Stylus Pro 9900/9910 e com 24" de largura para a Epson Stylus Pro 7900/7910.

☞ Consulte "Utilizar Papel em Rolo" na página 33

2 Pressione a tecla ▼ para fazer avançar o papel.

Repita o ponto 2 várias vezes, até o papel deixar de sair sujo de tinta.

Corte o papel, uma vez concluída a limpeza.

☞ Consulte "Cortar o papel em rolo" na página 37

Limpar o interior

1 Certifique-se de que a impressora está desligada e de que todos os indicadores luminosos estão apagados. Em seguida, desligue o cabo de corrente da tomada eléctrica.

2 Não mexa na impressora durante um minuto.

3 Abra a tampa frontal e utilize um pano limpo e macio para limpar todo o pó e sujidade existentes no interior da impressora.

Limpe a zona cinzenta seguindo as direcções das setas. Se o interior da impressora estiver muito sujo, limpe-o com um pano macio e limpo, humedecido em detergente pouco concentrado. Em seguida, limpe o interior da impressora com um pano macio e seco.

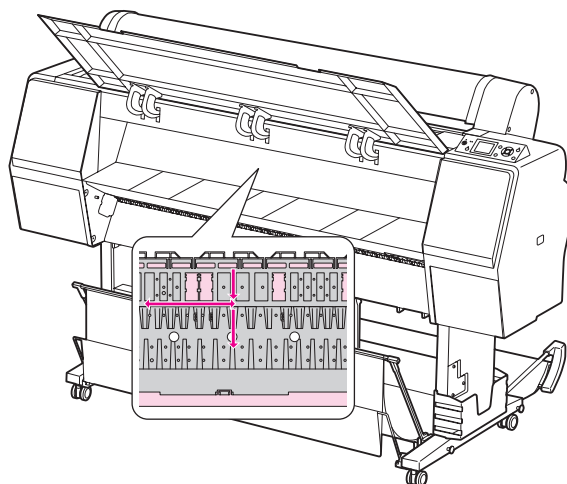

! *Importante:*

- ☐ Não toque nas zonas a magenta claro (rolo e absorção de tinta) indicadas na ilustração anterior; se o fizer, as impressões podem ficar sujas.
- ☐ Não toque nos tubos de tinta situados no interior da impressora.

4 Se a parte de trás de uma impressão estiver suja, limpe cuidadosamente a zona cinzenta.

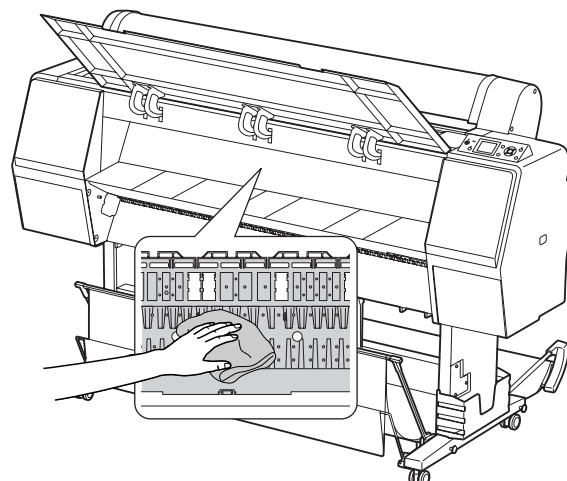

- 5** Se existir pó de papel acumulado no rolo, utilize um palito ou algo semelhante para efectuar a limpeza.

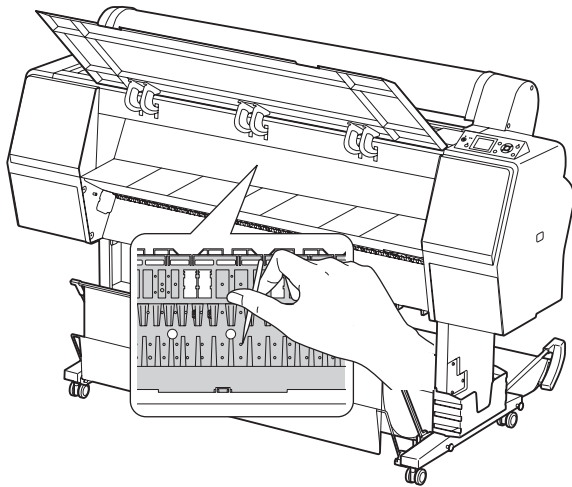

Guardar a Impressora

Quando guardar a impressora, coloque-a sobre uma superfície horizontal, e mantenha os tinteiros todos instalados.



Importante:

A impressora deverá ser mantida sobre uma superfície plana. Não a incline, não a posicione de lado e não a vire de pernas para o ar.

Se não utilizar a impressora durante muito tempo

- ❑ Se não utilizar a impressora durante muito tempo, os jactos da cabeça de impressão podem ficar obstruídos. Recomendamos-lhe que imprima qualquer coisa regularmente, para evitar que ocorram obstruções. Além disso, deve ligar a impressora pelo menos uma vez por mês, e deixá-la ligada durante alguns minutos.
- ❑ Nunca retire os tinteiros da impressora; se o fizer, a tinta pode secar e a impressora deixa de conseguir imprimir correctamente. Os tinteiros devem ficar todos nas respectivas ranhuras, mesmo que não utilize a impressora.
- ❑ Não deixe o papel ficar na impressora durante períodos de tempo muito longos; se isso acontecer, o rolo que segura o papel pode deixar marcas na superfície do papel.

Se não utilizar a impressora durante mais de seis meses

- ❑ Quando activar **AUTO NOZZLE CHECK (VERIF. JACTOS AUTO)** nas definições, a impressora verifica os jactos da cabeça de impressão e, se necessário, efectua a limpeza da cabeça automaticamente.
- ❑ Se não utilizar a impressora durante muito tempo, imprima um modelo de verificação dos jactos para ver se existem obstruções. Se o modelo de verificação dos jactos não estiver bom, execute uma limpeza da cabeça de impressão antes de imprimir os dados.
 - ☞ Consulte “Verificação dos jactos” na página 85
 - ☞ Consulte “Limpeza das cabeças” na página 87
 - ☞ Consulte “Limpeza potente” na página 89
- ❑ A limpeza da cabeça tem de ser executada as vezes que forem necessárias para o modelo de verificação dos jactos ser impresso correctamente. Se os jactos continuarem obstruídos depois de executar a limpeza da cabeça de impressão três vezes, execute uma limpeza potente.
 - ☞ Consulte “Limpeza das cabeças” na página 87
 - ☞ Consulte “Limpeza potente” na página 89
- ❑ Depois de executar a limpeza da cabeça várias vezes, desligue a impressora e deixe-a desligada de um dia para o outro, ou durante mais tempo, para a tinta ter tempo para se dissolver.
- ❑ Se os jactos continuarem obstruídos depois de executar as instruções atrás apresentadas, contacte a assistência técnica da Epson.

Proteger a cabeça de impressão

Esta impressora dispõe de uma função de protecção da cabeça de impressão que coloca automaticamente uma protecção na cabeça para evitar que esta seque. Se a cabeça de impressão ficar desprotegida, qualidade de impressão pode diminuir. Quando não estiver a utilizar a impressora, certifique-se de que a cabeça de impressão fica encostada totalmente à direita, para ficar protegida.

☞ Consulte “Função de protecção da cabeça” na página 90

Transportar a Impressora

Quando tiver de transportar a impressora, embale-a utilizando a caixa e os materiais de embalagem originais, para a proteger contra choques e vibrações.



Importante:

- ❑ Não retire os tinteiros; se o fizer, os jactos da cabeça de impressão podem secar ou poderá verter tinta.
- ❑ Não toque nas peças situadas no interior da impressora excepto se necessário; caso contrário a impressora pode sofrer danos.

Reembalar a impressora

- 1 Desligue a impressora e depois desligue os cabos, como, por exemplo, o cabo de alimentação.
- 2 Remova o papel em rolo e o adaptador do papel em rolo caso estes se encontrem na impressora.
- 3 Remova o receptor de papel caso esteja instalado.
- 4 Remova a unidade de enrolamento automático opcional ou o SpectroProofer Mounter caso estejam instalados.
- 5 Abra a tampa frontal para instalar o material de protecção para fixar a cabeça de impressão e volte a fechar a tampa.

☞ Consulte o *Guia de Desembalagem e Instalação*

Transportar a impressora

Quando transportar a impressora, não se esqueça de a reembalar utilizando a caixa e os materiais de embalagem originais.



Importante:

- ❑ Quando mover ou transportar a impressora, mantenha-a numa superfície plana. Não a incline, não a posicione de lado e não a vire de pernas para o ar. Se o fizer, pode haver uma fuga de tinta no interior da impressora. Além disso, também não será possível garantir o correcto funcionamento da impressora a seguir à mudança de local ou ao transporte.
- ❑ Quando tiver de transportar a impressora, embale-a utilizando a caixa e os materiais de embalagem originais, para a proteger contra choques e vibrações.
- ❑ Quando deslocar ou transportar este produto equipado com o suporte numa superfície irregular, levante a impressora cuidadosamente.
- ❑ Quando deslocar ou transportar este produto equipado com o suporte, verifique antecipadamente os apertos de todos os parafusos no suporte.

Instalar a impressora após o transporte

As operações que necessita de efectuar para instalar a impressora depois de a transportar são semelhantes às que efectuou quando a instalou pela primeira vez. Quando instalar novamente a impressora, consulte o *Guia de Desembalagem e Instalação*.

1

Certifique-se de que o local onde a vai instalar está limpo.

☞ Consulte "Escolher o Local de Instalação da Impressora" no *Guia de Desembalagem e Instalação*.

2

Introduza a ficha do cabo de alimentação na tomada eléctrica e ligue a impressora.

☞ Consulte "Instalar" no *Guia de Desembalagem e Instalação*.

3

Execute uma verificação dos jactos, para ver se faltam pontos.

☞ Consulte "Verificação dos jactos" na página 85

4

Execute o alinhamento da cabeça de impressão, para garantir a qualidade de impressão.

☞ Consulte "Alinhamento da cabeça de impressão" na página 91





Resolver Problemas

Mensagens de Erro no Visor LCD

Mensagens de erro

Aparecem dois tipos de mensagens: mensagens de estado e mensagens de erro. Muitos dos problemas de impressão mais comuns podem ser identificados através dos indicadores luminosos e das mensagens apresentadas no visor LCD. Leia as mensagens que se seguem para resolver problemas.



Mensagens de erro relacionadas com o papel

Mensagens de erro	Descrição	O que fazer
PAPER OUT (SEM PAPEL) LOAD PAPER (ALIMENTE PAPEL)	Não há papel na impressora.	Coloque o papel correctamente. ☞ Consulte "Utilizar Papel em Rolo" na página 33 ☞ Consulte "Utilizar Folhas Soltas" na página 40
	A tecla  foi pressionada sem o papel estar instalado na impressora.	Pressione a tecla  para libertar o prensador de papel e instale o papel.
	O papel termina durante a impressão.	Pressione a tecla  para libertar o prensador de papel e remova o papel. De seguida, instale papel novo.
PAPER RELEASED (ALAVANCA LIBERTADA) LOAD PAPER (ALIMENTE PAPEL)	O prensador do papel foi libertado.	Instale o papel e, de seguida, pressione a tecla  .
PAPER SKEW (PAPEL INCLINADO) LOAD PAPER PROPERLY (ALIMENTE O PAPEL CORRECTAMENTE)	O papel não está colocado a direito.	<ul style="list-style-type: none"> <input type="checkbox"/> A impressão poderá não se fazer correctamente na área de impressão. Verifique o resultado de impressão. <input type="checkbox"/> Pressione a tecla  para libertar o prensador de papel e alimente o papel correctamente. <p>☞ Consulte "Utilizar Papel em Rolo" na página 33 ☞ Consulte "Utilizar Folhas Soltas" na página 40</p>
PAPER SETTING ERROR (ERRO DEFINIÇÃO PAPEL) CHECK THE PAPER SOURCE IN THE DRIVER SETTINGS AND LOAD PAPER CORRECTLY (VERIFIQUE O SISTEMA DE ALIMENTAÇÃO NAS DEFIN. DO CONTROLADOR E INSIRA PAPEL CORRECTAMENTE)	O sistema de alimentação seleccionado no painel de controlo e no controlador de impressão não condizem.	Verifique a definição Source (Origem) no controlador de impressão e no painel de controlo da impressora e coloque o papel correctamente.

Resolver Problemas

Mensagens de erro	Descrição	O que fazer
PAPER CUT ERROR (ERRO CORTE DE PAPEL) REMOVE UNCUT PAPER (RETIRE O PAPEL NÃO CORTADO)	O papel não está cortado correctamente.	<ul style="list-style-type: none"> ❑ Pressione a tecla  para libertar o prensador de papel e abra a tampa frontal. De seguida, remova o papel não cortado. <ul style="list-style-type: none"> ☞ Consulte "Problemas de alimentação ou de ejeção" na página 122 ❑ O dispositivo de corte de papel poderá estar rombo. Substitua o dispositivo de corte. <ul style="list-style-type: none"> ☞ Consulte "Substituir o Dispositivo de Corte" na página 81
CUTTER UNIT NEARING END OF SERVICE LIFE (CORTADOR A CHEGAR AO FIM DA VIDA ÚTIL). RECOMMEND REPLACING THE CUTTER UNIT (RECOMENDAMOS QUE SUBSTITUA O CORTADOR)	O dispositivo de corte de papel poderá estar rombo.	<p>Substitua o dispositivo de corte.</p> <ul style="list-style-type: none"> ☞ Consulte "Substituir o Dispositivo de Corte" na página 81
PAPER ERROR (ERRO DE PAPEL) LOAD PAPER CORRECTLY (INSIRA PAPEL CORRECTAMENTE) REFER TO THE MANUAL (CONSULTE O MANUAL)	O papel não está colocado correctamente.	<p>Pressione a tecla  para libertar o prensador de papel e remova o papel. De seguida, instale o papel correctamente.</p> <ul style="list-style-type: none"> ☞ Consulte "Utilizar Papel em Rolo" na página 33 ☞ Consulte "Utilizar Folhas Soltas" na página 40
PAPER SENSOR ERROR (ERRO SENSOR DO PAPEL) PRESS THE  BUTTON (PRESSIONE A TECLA ) LOAD DIFFERENT PAPER (INSIRA PAPEL DIFERENTE)	O código de barras não foi lido correctamente.	<p>Pressione a tecla  para eliminar o erro ou pressione a tecla  para libertar o prensador de papel e instalar papel diferente.</p> <ul style="list-style-type: none"> ☞ Consulte "Utilizar Papel em Rolo" na página 33 ☞ Consulte "Utilizar Folhas Soltas" na página 40
PAPER LOW (POUCO PAPEL)	O papel em rolo está quase a acabar.	<p>Substitua o rolo de papel por um novo.</p> <ul style="list-style-type: none"> ☞ Consulte "Utilizar Papel em Rolo" na página 33
BORDERLESS ERROR (ERRO SEM MARGENS) LOAD A SUPPORTED PAPER SIZE OR LOAD PAPER CORRECTLY (COLOQUE UM FORMATO DE PAPEL SUPORTADO OU INSIRA O PAPEL CORRECTAMENTE)	O papel instalado não é suportado para impressão sem margens.	<p>Pressione a tecla  para cancelar tarefas e, de seguida, ejecte o papel. De seguida, instale um formato de papel diferente.</p> <ul style="list-style-type: none"> ☞ Consulte "Utilizar Papel em Rolo" na página 33 ☞ Consulte "Utilizar Folhas Soltas" na página 40 ☞ Consulte "Informações sobre o Papel" na página 190
	O formato das folhas não é reconhecido correctamente.	<p>Se o papel estiver ondulado ou tiver folgas, a impressora não conseguirá reconhecer o formato do papel correctamente. Nesse caso, alise-o antes de o colocar na impressora.</p> <ul style="list-style-type: none"> ☞ Consulte "Utilizar Folhas Soltas" na página 40
	O papel não está colocado correctamente.	<p>Coloque o papel correctamente na impressora.</p> <ul style="list-style-type: none"> ☞ Consulte "Utilizar Papel em Rolo" na página 33 ☞ Consulte "Utilizar Folhas Soltas" na página 40





Resolver Problemas

Mensagens de erro	Descrição	O que fazer
PAPER EJECT ERROR (ERRO EJEÇÃO PAPEL) REMOVE PAPER FROM PRINTER (RETIRE PAPEL DA IMPRESSORA)	O papel em rolo é utilizado com o modo Sheet (Folha).	Pressione a tecla  para libertar o prensador de papel e remova o papel.
PAPER SIZE ERROR (ERRO FORMATO PAPEL) LOAD CORRECT PAPER SIZE (INSIRA PAPEL DE FORMATO CORRECTO)	O formato do papel colocado não corresponde ao formato dos dados.	Faça corresponder o formato do papel colocado ao formato dos dados.
PAPER JAM (PAPEL ENCRAVADO) REMOVE PAPER (RETIRE PAPEL)	O papel está encravado.	Retire o papel encravado.  Consulte "Problemas de alimentação ou de ejeção" na página 122









Mensagens de erro relacionadas com a impressora

Mensagens de erro	Descrição	O que fazer
FRONT COVER OPEN (TAMPA FRONTAL ABERTA) CLOSE FRONT COVER (FECHE A TAMPA FRONTAL)	A tampa frontal está aberta.	Feche a tampa frontal.
INK COVER OPEN (TAMPA TINT. ABERTA) CLOSE RIGHT AND LEFT INK COVERS (FECHE TAMPAS TINTEIROS DIREITA E ESQUERDA)	A(s) tampa(s) do tinteiro está(ão) aberta(s).	Fecha-a(s).
INK COVER OPEN (TAMPA TINT. ABERTA) CLOSE RIGHT INK COVER (FECHE TAMPA TINTEIRO DIREITA)		
INK COVER OPEN (TAMPA TINT. ABERTA) CLOSE LEFT INK COVER (FECHE TAMPA TINTEIRO ESQUERDA)		
CANNOT OPEN INK COVER (A TAMPA TINT. NÃO ABRE) IS ANYTHING OBSTRUCTING THE RIGHT INK COVER? (ALGO ESTÁ A OBSTRUIR A TAMPA TINT. DIREITA?) PRESS INK COVER OPEN BUTTON (PRESSIONE A TECLA ABERT. TAMPA DOS TINTEIROS)	A(s) tampa(s) do tinteiro não pode(m) ser aberta(s).	Remova quaisquer objectos que possam estar a obstruir a(s) tampa(s) do tinteiro. Em seguida, pressione novamente a tecla  .
CANNOT OPEN INK COVER (A TAMPA TINT. NÃO ABRE) IS ANYTHING OBSTRUCTING THE LEFT INK COVER? (ALGO ESTÁ A OBSTRUIR A TAMPA TINT. ESQUERDA?) PRESS INK COVER OPEN BUTTON (PRESSIONE A TECLA ABERT. TAMPA DOS TINTEIROS)		
F/W INSTALL ERROR (ERRO SE INSTALAÇÃO DE F/W) UPDATE FAILED (ACTUALIZAÇÃO FALHOU) RESTART THE PRINTER (REINICIE A IMPRESSORA)	Ocorreu uma falha na actualização do firmware.	Desligue a impressora e, em seguida, volte a ligá-la. Depois, actualize a firmware utilizando o EPSON LFP Remote Panel 2.
PRINTER ERROR (ERRO DA IMPRESSORA) RESTART THE PRINTER (REINICIE A IMPRESSORA)	É necessário reiniciar a impressora para restabelecer o erro.	Desligue a impressora e, passado um bocado, volte a ligá-la.

Resolver Problemas

Mensagens de erro	Descrição	O que fazer
COMMAND ERROR (ERRO DE COMANDO) CHECK DRIVER SETTINGS (VERIFIQUE DEFINIÇÕES DO CONTROLADOR)	A impressora recebeu dados que não são suportados pela impressora.	Pare a impressão, pressione a tecla   para cancelar a tarefa e reinicie a impressora.
	A impressora recebeu dados com um comando errado.	
	O controlador instalado não é o correcto para a impressora.	Pare a impressão, pressione a tecla   para cancelar a tarefa e reinicie a impressora. Depois certifique-se de que o controlador de impressão instalado é o correcto.









Mensagens de erro relacionadas com a manutenção

Mensagens de erro	Descrição	O que fazer
PAPER SENSOR ERROR (ERRO SENSOR DO PAPEL) PRESS THE   BUTTON (PRESSIONE A TECLA  ) LOAD THE CORRECT PAPER (INSIRA PAPEL CORRECTO) REFER TO THE MANUAL (CONSULTE O MANUAL)	O papel inserido não é adequado para o alinhamento da cabeça de impressão.	Pressione a tecla   para eliminar o erro. Pressione a tecla  para libertar o prensador de papel e, em seguida, coloque papel que corresponda ao tipo de papel seleccionado para o alinhamento da cabeça de impressão. ☞ Consulte "Alinhamento da cabeça de impressão" na página 91
CLEANING ERROR (ERRO DE LIMPEZA) AUTOMATIC HEAD CLEANING FAILED RETRY? (LIMPEZA AUTOMÁTICA DAS CABEÇAS FALHOU TENTAR DE NOVO?) YES (SIM) NO (NÃO)	A limpeza automática das cabeças foi efectuada, mas os jactos ainda estão entupidos.	Pressione a tecla   para eliminar o erro e efectue novamente a limpeza. ☞ Consulte "Verificação dos jactos" na página 85 Se a limpeza não iniciar, pare a impressão a partir do computador e desligue e volte a ligar a impressora.
CLEANING ERROR (ERRO DE LIMPEZA) NOT ENOUGH INK OR SPACE IN MAINT TANK CONTINUE CLEANING? (TINTA OU ESPAÇO INSUF. NO TANQUE DE MANUT. CONTINUAR LIMPEZA?) YES (RECOMMENDED) (SIM (RECOMENDADO)) NO (NÃO)	Não existe tinta ou espaço suficiente no tanque de manutenção para efectuar a limpeza.	Se clicar em YES (SIM), aparece a mensagem para substituir os tinteiros ou o tanque de manutenção. Substitua o tinteiro ou o tanque de manutenção por um novo para continuar a limpeza. ☞ Consulte "Substituir Tinteiros" na página 74 ☞ Consulte "Substituir o Tanque de Manutenção" na página 79
INK TOO LOW TO CLEAN (HÁ POUCA TINTA PARA EFECTUAR A LIMPEZA) REPLACE INK CARTRIDGE (SUBSTITUA O TINTEIRO)	Não existe tinta suficiente para efectuar a limpeza.	Substitua o tinteiro por um novo. ☞ Consulte "Substituir Tinteiros" na página 74
INK TOO LOW TO CLEAN (HÁ POUCA TINTA PARA EFECTUAR A LIMPEZA) THE CARTRIDGE BEING USED CAN BE INSTALLED AGAIN FOR PRINTING (O TINTEIRO EM USO PODE SER REINSTALADO PARA IMPRESSÃO)	Não existe tinta suficiente para efectuar a limpeza.	Substitua o tinteiro por um novo. ☞ Consulte "Substituir Tinteiros" na página 74
NO CARTRIDGE (SEM TINTEIRO) INSTALL INK CARTRIDGE (INSTALE UM NOVO TINTEIRO)	Não existe nenhum tinteiro instalado ou o tinteiro não está ajustado.	Instale um tinteiro correctamente. Não reinstale um tinteiro que tenha causado um erro. ☞ Consulte "Substituir Tinteiros" na página 74
INK CARTRIDGE (TINTEIRO) INK LOW REPLACE INK CARTRIDGE (POUCA TINTA SUBSTITUA O TINTEIRO)	O tinteiro está vazio.	Substitua o tinteiro por um novo. ☞ Consulte "Substituir Tinteiros" na página 74







Resolver Problemas

Mensagens de erro	Descrição	O que fazer
BLACK INK MISMATCH (TINTA PRETA DIFERENTE) THE TYPE OF BLACK INK IS DIFFERENT (O TIPO DE TINTA PRETA É DIFERENTE) TO CANCEL PRINTING CANCEL THE PRINT JOB (PARA CANCELAR IMPRESSÃO) CANCELE TAREFA IMPRESSÃO) TO CONTINUE PRINTING CHANGE THE BLACK INK (PARA CONTINUAR A IMPRIMIR MUDA A TINTA PRETA)	A definição do tinteiro de tinta preta é diferente na impressora e no controlador de impressão.	Para cancelar a impressão pressione a tecla  . Para continuar a imprimir, pressione a tecla  para alterar a tinta preta.  Consulte "Substituir a Tinta Preta" na página 68
INK LOW (POUCA TINTA)	O tinteiro está quase vazio.	Está a aproximar-se a altura para substituição do tinteiro.  Consulte "Acerca dos tinteiros" na página 77
INK CARTRIDGE ERROR (ERRO DE TINTEIRO) REPLACE CARTRIDGE (SUBSTITUA O TINTEIRO)	O tinteiro está defeituoso. O tinteiro pode ter mau contacto ou resíduos de condensação.	<ul style="list-style-type: none"> <input type="checkbox"/> Retire o tinteiro e volte a instalá-lo. Se esta mensagem aparecer depois de voltar a instalar o tinteiro, substitua-o por um novo. (Não reinstale um tinteiro que tenha causado um erro.)  Consulte "Acerca dos tinteiros" na página 77  Consulte "Substituir tinteiros" na página 78 <input type="checkbox"/> Pode ocorrer condensação no tinteiro, pelo que o deve deixar à temperatura ambiente durante, pelo menos, quatro horas antes de o instalar.  Consulte "Notas sobre a substituição dos tinteiros" na página 77
NO MAINTENANCE TANK (SEM TANQUE DE MANUT.) INSTALL THE LEFT SIDE MAINTENANCE TANK (INSTALE O TANQUE DE MANUTENÇÃO ESQUERDO)	O tanque de manutenção não está instalado na impressora.	Instale o tanque de manutenção.  Consulte "Substituir o Tanque de Manutenção" na página 79
NO MAINTENANCE TANK (SEM TANQUE DE MANUT.) INSTALL THE RIGHT SIDE MAINTENANCE TANK (INSTALE O TANQUE DE MANUTENÇÃO DIREITO)		
NOT ENOUGH EMPTY SPACE (CAPACIDADE INSUFICIENTE) REPLACE THE RIGHT SIDE MAINTENANCE TANK (SUBSTITUA O TANQUE DE MANUTENÇÃO DA DIREITA)	A limpeza não é efectuada porque o tanque de manutenção está quase cheio.	Substitua o tanque de manutenção de destino por um novo.  Consulte "Substituir o Tanque de Manutenção" na página 79
MAINTENANCE TANK (TANQUE DE MANUTENÇÃO) NEARLY FULL (QUASE CHEIO)	O tanque de manutenção está quase cheio.	Embora possa continuar a imprimir, tem de substituir o tanque de manutenção por um novo assim que possível.  Consulte "Substituir o Tanque de Manutenção" na página 79

Resolver Problemas

Mensagens de erro	Descrição	O que fazer
NO MAINTENANCE TANK (ERRO TANQUE MANUTENÇÃO) REPLACE THE LEFT SIDE MAINTENANCE TANK (SUBSTITUA O TANQUE DE MANUTENÇÃO DA ESQUERDA)	O tanque de manutenção não está instalado correctamente na impressora.	Instale o tanque de manutenção correctamente. Se ocorrer o mesmo erro, substitua o tanque de manutenção por um novo.  Consulte "Substituir o Tanque de Manutenção" na página 79
MAINTENANCE TANK ERROR (ERRO TANQUE MANUTENÇÃO) REPLACE THE RIGHT SIDE MAINTENANCE TANK (SUBSTITUA O TANQUE DE MANUTENÇÃO DA DIREITA)		
MAINTENANCE TANK FULL (TANQUE MANUTENÇÃO CHEIO) REPLACE THE LEFT SIDE MAINTENANCE TANK (SUBSTITUA O TANQUE DE MANUTENÇÃO ESQUERDO)	O tanque de manutenção está cheio.	Substitua o tanque de manutenção por um novo.  Consulte "Substituir o Tanque de Manutenção" na página 79
MAINTENANCE TANK FULL (TANQUE MANUTENÇÃO CHEIO) REPLACE THE RIGHT SIDE MAINTENANCE TANK (SUBSTITUA O TANQUE DE MANUTENÇÃO DIREITO)		
INK CARTRIDGE (TINTEIRO) PLEASE USE GENUINE EPSON INK CARTRIDGES (UTILIZE TINTEIROS ORIGINAIS EPSON)	Não está instalado um tinteiro genuíno.	Substitua o tinteiro por um tinteiro genuíno Epson.  Consulte "Acerca dos tinteiros" na página 77  Consulte "Substituir tinteiros" na página 78
INK CARTRIDGE (TINTEIRO) NON-GENUINE CARTRIDGE! (TINTEIRO NÃO ORIGINAL!) QUALITY OF NON-GENUINE INK MAY VARY (A QUALIDADE DA TINTA NÃO ORIGINAL PODE VARIAR) NON-GENUINE CARTRIDGE MAY NOT PERFORM AT OPTIMUM (O DESEMPENHO DO TINTEIRO NÃO ORIGINAL PODE NÃO SER ÓTIMO). CONTINUE? (CONTINUAR?) DECLINE (NÃO ACEITAR) ACCEPT (ACEITAR)	Não está instalado um tinteiro genuíno.	Selecione DECLINE (NÃO ACEITAR) para substituir o tinteiro por um tinteiro Epson genuíno. Seleccionar ACCEPT (ACEITAR) poderá anular a garantia EPSON.  Consulte "Acerca dos tinteiros" na página 77  Consulte "Substituir tinteiros" na página 78
INK CARTRIDGE ERROR (ERRO DE TINTEIRO) PLEASE INSTALL THE CORRECT CARTRIDGE (INSTALE O TINTEIRO CORRECTO)	Está instalado um tinteiro que não pode ser utilizado com esta impressora.	Retire o tinteiro e instale um tinteiro que possa ser utilizado com esta impressora.  Consulte "Acerca dos tinteiros" na página 77  Consulte "Substituir tinteiros" na página 78

Resolver Problemas

Mensagens de erro	Descrição	O que fazer
NOZZLE CHECK ERROR (ERRO VERIF. JACTOS) PRESS THE  BUTTON (PRESSIONE A TECLA )	A limpeza automática não pode ser executada.	Pressione a tecla  para eliminar o erro e tente efectuar novamente a limpeza.  Consulte "Limpeza das cabeças" na página 87 Quando ainda não tiver começado, cancele a limpeza a partir do computador e desligue a impressora para depois a voltar a ligar.
NOZZLE CLOG DETECTED (JACTOS OBSTRUÍDOS) NOT ENOUGH INK OR SPACE IN MAINT TANK (TINTA OU ESPAÇO INSUF. NO TANQUE DE MANUT.) CONTINUE CLEANING? (CONTINUAR LIMPEZA?) YES (RECOMMENDED) (SIM (RECOMENDADO)) NO (NÃO)	Não existe tinta ou espaço suficiente no tanque de manutenção para efectuar a limpeza.	Se clicar em YES (SIM), aparece a mensagem para substituir os tinteiros ou o tanque de manutenção. Substitua o tinteiro ou o tanque de manutenção por um novo para continuar a limpeza.  Consulte "Substituir Tinteiros" na página 74  Consulte "Substituir o Tanque de Manutenção" na página 79

Mensagens de erro relacionadas com as opções

Mensagens de erro	Descrição	O que fazer
TAKE-UP DISCONNECTED (ENROLAMENTO DESLIG.) SET AUTO TAKE-UP REEL SYSTEM IN PRINTER AND RESTART THE PRINTER (DEFINIR SISTEMA DE ENROLAMENTO AUTOMÁTICO NA IMPRESSORA E REINICIAR IMPRESSORA)	A unidade de enrolamento automático não está correctamente instalada na impressora.	Desligue a impressora e, de seguida, instale a unidade de enrolamento automático correctamente. ☞ Consulte "Utilizar a unidade de enrolamento automático (apenas para Epson Stylus Pro 9900/9910)" na página 49
TAKE-UP DISCONNECTED (ENROLAMENTO DESLIG.) AUTO TAKE-UP REEL UNIT IS DISCONNECTED (A UNIDADE DE ENROLAMENTO AUTOMÁTICO ESTÁ DESLIGADA) DO YOU CONTINUE? (QUER CONTINUAR?) NO (NÃO) YES (SIM)	A unidade de enrolamento automático não está correctamente instalada na impressora.	Selecione NO (NÃO), desligue a impressora e, de seguida, instale a unidade de enrolamento automático correctamente. Se seleccionar YES (SIM), o papel é ejectado sem utilizar a unidade de enrolamento automático. ☞ Consulte "Utilizar a unidade de enrolamento automático (apenas para Epson Stylus Pro 9900/9910)" na página 49
TAKE-UP ERROR (ERRO DE ENROLAMENTO) CHECK THE STATUS OF AUTO TAKE-UP REEL UNIT AND RESTART THE PRINTER (VERIFIQUE O ESTADO DA UNIDADE DE ENROLAMENTO AUTOMÁTICO E REINICIE A IMPRESSORA)	O papel em rolo não está colocado correctamente na unidade de enrolamento automático.	Pressione a tecla $\frac{\%}{\%}$ para libertar o prensador de papel e coloque o rolo de papel correctamente na unidade de enrolamento automático. ☞ Consulte "Utilizar a unidade de enrolamento automático (apenas para Epson Stylus Pro 9900/9910)" na página 49
TAKE-UP ERROR (ERRO DE ENROLAMENTO) IS ANYTHING OBSTRUCTING THE TAKE-UP REEL SENSOR SYSTEM? (ALGO ESTÁ A OBSTRUIR O SENSOR DO SISTEMA DE ENROLAMENTO?) LOAD PAPER AGAIN (INSIRA PAPEL DE NOVO)	A unidade de enrolamento automático não enrola o papel.	Certifique-se que não existem obstruções no sensor do sistema. Pressione a tecla $\frac{\%}{\%}$ para libertar o prensador de papel e coloque o papel correctamente na unidade de enrolamento automático. ☞ Consulte "Utilizar a unidade de enrolamento automático (apenas para Epson Stylus Pro 9900/9910)" na página 49
SProofer DISCONNECTED (SProofer DESLIGADO) CONNECT SpectroProofer TO THE PRINTER AND RESTART THE PRINTER (LIGUE O SpectroProofer À IMPRESSORA E REINICIE A IMPRESSORA)	O SpectroProofer não está correctamente ligado à impressora.	Desligue a impressora e ligue o SpectroProofer correctamente à impressora. ☞ Consulte o <i>Guia de Instalação do SpectroProofer Mounter 24"/44"</i>
ILS20EP DISCONNECTED (ILS20EP DESLIGADO) REFER TO THE MANUAL AND CONNECT ILS20EP TO SpectroProofer (CONSULTE O MANUALE E LIGUE O ILS20EP AO SpectroProofer) RESTART THE PRINTER (REINICIE A IMPRESSORA)	O aparelho de medição da cor (ILS20EP) não está ligado correctamente.	Desligue a impressora e ligue o aparelho de medição da cor (ILS20EP) ao SpectroProofer correctamente. ☞ Consulte o <i>Guia de Instalação do SpectroProofer Mounter 24"/44"</i>

Resolver Problemas

Mensagens de erro	Descrição	O que fazer
<p>SpectroProofer ERROR (ERRO DO SpectroProofer) REFER TO THE MANUAL TO FIND OUT HOW TO SOLVE THE PROBLEM (CONSULTE O MANUAL PARA SABER COMO RESOLVER O PROBLEMA) NN</p> <p>*NN é o número de erro.</p>	<p>Erro n.º 01</p> <p>O SpectroProofer não está correctamente ligado à impressora.</p>	<p>Desligue a impressora e remova o SpectroProofer da impressora. Ligue o SpectroProofer correctamente à impressora e volte a ligar a impressora.</p> <p>☞ Consulte "Remover o Mounter" no <i>Guia do Utilizador do SpectroProofer Mounter 24"/44"</i></p> <p>☞ Consulte o <i>Guia de Instalação do SpectroProofer Mounter 24"/44"</i></p> <p>Se o problema persistir, contacte o seu fornecedor.</p>
	<p>Erro n.º 13</p> <p>O prensador de papel não funciona correctamente devido a um dos seguintes factores:</p> <ul style="list-style-type: none"> ☐ O reforço não está instalado correctamente. ☐ Existem objectos estranhos entre o prensador de papel e o reforço. ☐ O formato de papel não é suportado. ☐ A impressora é utilizada fora do ambiente operacional. 	<ul style="list-style-type: none"> ☐ Desligue a impressora e, em seguida, remova o SpectroProofer. Remova quaisquer objectos, por exemplo, material da embalagem, à volta do reforço. De seguida, instale o reforço correctamente e ligue a impressora. <p>☞ Consulte o <i>Guia do Utilizador do SpectroProofer Mounter 24"/44"</i></p> <p>☞ Consulte o <i>Guia de Instalação do SpectroProofer Mounter 24"/44"</i></p> <ul style="list-style-type: none"> ☐ Verifique o formato de papel e os requisitos do sistema. <p>☞ Consulte "Papel suportado" e "Requisitos de sistema" no <i>Guia do Utilizador do SpectroProofer Mounter 24"/44"</i></p> <p>Se o problema persistir, contacte o seu fornecedor.</p>
	<p>Erro n.º 15</p> <p>O carroto do aparelho de medição da cor não funciona correctamente devido a um dos seguintes factores:</p> <ul style="list-style-type: none"> ☐ Existem objectos estranhos na área de deslocação do carroto. ☐ O reforço não está instalado correctamente. ☐ O suporte do quadro de calibração branco não está instalado correctamente. ☐ O formato de papel não é suportado. ☐ A impressora é utilizada fora do ambiente operacional. 	<ul style="list-style-type: none"> ☐ Desligue a impressora e, em seguida, remova o SpectroProofer. Remova quaisquer objectos, por exemplo, material da embalagem, à volta do reforço. De seguida, instale o reforço correctamente e ligue a impressora. <p>☞ Consulte o <i>Guia do Utilizador do SpectroProofer Mounter 24"/44"</i></p> <p>☞ Consulte o <i>Guia de Instalação do SpectroProofer Mounter 24"/44"</i></p> <ul style="list-style-type: none"> ☐ Verifique o formato de papel e os requisitos do sistema. <p>☞ Consulte "Papel suportado" e "Requisitos de sistema" no <i>Guia do Utilizador do SpectroProofer Mounter 24"/44"</i></p> <p>Se o problema persistir, contacte o seu fornecedor.</p>
	<p>Erro N.º 12, 14, D5, D6, 65</p> <p>O SpectroProofer tem um erro.</p>	<p>Anote a referência e contacte o serviço de assistência técnica.</p>

Resolver Problemas

Mensagens de erro	Descrição	O que fazer
SProofer DISCONNECTED (SProofer DESLIGADO) SpectroProofer IS DISCONNECTED (O SpectroProofer ESTÁ DESLIGADO) DO YOU CONTINUE? (QUER CONTINUAR?) NO (NÃO) YES (SIM)	O SpectroProofer não está correctamente ligado à impressora.	Selecione NO (NÃO), desligue a impressora e, de seguida, ligue o SpectroProofer correctamente à impressora. Se seleccionar YES (SIM), a impressora continua a imprimir. ☞ Consulte o <i>Guia de Instalação do SpectroProofer Mounter 24"/44"</i>
DEVICE ALIGNMENT (ALINHAMENTO DISPOSITIVO) ADJUSTMENT NOT COMPLETE (AJUSTE NÃO CONCLUÍDO)	As definições iniciais não foram efectuadas para o SpectroProofer.	Consulte o guia indicado para efectuar as definições iniciais para o SpectroProofer. ☞ Consulte o <i>Guia do Utilizador do SpectroProofer Mounter 24"/44"</i>
ILS20EP DISCONNECTED (ILS20EP DESLIGADO) ILS20EP IS DISCONNECTED (O ILS20EP ESTÁ DESLIGADO) DO YOU CONTINUE? (QUER CONTINUAR?) NO (NÃO) YES (SIM)	O aparelho de medição da cor (ILS20EP) não está ligado correctamente.	Selecione NO (NÃO), desligue a impressora e, de seguida, ligue aparelho de medição da cor (ILS20EP) correctamente. Se seleccionar YES (SIM), a impressora continua a imprimir. ☞ Consulte o <i>Guia de Instalação do SpectroProofer Mounter 24"/44"</i>

Assistência técnica / Pedido de manutenção

Mensagens de erro	Descrição	O que fazer
MAINTENANCE REQUEST (PEDIDO DE MANUTENÇÃO) NNNN	Um componente da impressora está quase a chegar ao fim do período de utilização.	Anote a referência e contacte o serviço de assistência técnica. ☞ Consulte "Quando ocorre um erro de pedido de manutenção" na página 111
CALL FOR SERVICE (LIGUE ASSIST. TÉCNICA) NNNN CONTACT THE REPAIR CENTER (CONTACTE O CENTRO DE REPARAÇÕES)	Se aparecer 3000, o cabo de alimentação não está ligado correctamente à tomada eléctrica ou à tomada de corrente da impressora	Desligue a impressora. Ligue correctamente o cabo de alimentação à tomada eléctrica ou à tomada de corrente da impressora. Em seguida, ligue e desligue a impressora algumas vezes. Se esta mensagem voltar a aparecer no visor LCD, contacte o serviço de assistência técnica. ☞ Consulte "Quando ocorre um erro de assistência técnica" na página 111
	Ocorreu um erro fatal.	Desligue a impressora, aguarde algum tempo e, em seguida, volte a ligá-la. Se esta mensagem voltar a aparecer no visor LCD, anote a referência e contacte o serviço de assistência técnica. ☞ Consulte "Quando ocorre um erro de assistência técnica" na página 111

Quando ocorre um erro de pedido de manutenção

Um pedido de manutenção alerta-o para substituir os consumíveis por um novo muito em breve. Se for apresentada a mensagem `MAINTENANCE CALL NNNN (PEDIDO DE MANUTENÇÃO NNNN)` no visor LCD, contacte o serviço de assistência técnica e indique o código de pedido de manutenção. Se continuar a utilizar a impressora, ocorre um erro de assistência técnica.

Quando ocorre um erro de assistência técnica

Ocorre um erro de assistência técnica quando:

- O cabo de alimentação não está ligado correctamente à tomada eléctrica ou ao conector de corrente da impressora.
- Ocorreu um erro fatal.

Quando ocorre um erro de assistência técnica, aparece a mensagem `SERVICE CALL ERROR NNNN (ERRO ASSIST. TÉCNICA NNNN)` e a impressora pára de imprimir. Desligue a impressora e verifique se o cabo de alimentação está devidamente ligado à tomada eléctrica ou ao conector de corrente da impressora. Ligue o cabo de alimentação correctamente e depois ligue a impressora. Se o erro de assistência técnica for eliminado, pode continuar a utilizar a impressora. Se o mesmo erro de assistência técnica for apresentado no visor LCD, contacte o serviço de assistência técnica. Indique que o código de assistência técnica é "NNNN".

Resolução de Problemas

Não pode imprimir (porque a impressora não funciona)

Causa	O que fazer
A impressora não liga.	<p>O cabo de alimentação está ligado à tomada eléctrica ou à impressora? Certifique-se de que o cabo de alimentação está bem ligado à impressora.</p> <p>Existe algum problema com a tomada eléctrica? Certifique-se de que a tomada funciona tentando ligar o cabo de alimentação de outro aparelho eléctrico.</p>
O controlador de impressão não está devidamente instalado (Windows).	<p>O ícone da impressora está na pasta Printers and Faxes (Impressoras e Faxes) ou Printers (Impressoras)?</p> <ul style="list-style-type: none"> <input type="checkbox"/> Sim O controlador de impressão está instalado. Verifique a porta, conforme descrito no ponto que se segue. <input type="checkbox"/> Não O controlador de impressão não está instalado. Instale o controlador de impressão. <i>☞ Consulte o Guia de Desembalagem e Instalação</i> <p>A definição da porta da impressora corresponde à porta de conexão da impressora? Verifique a porta da impressora.</p> <p>Faça clique no separador Ports (Portas) na caixa de diálogo Properties (Propriedades) do controlador da impressora e verifique a porta da impressora.</p> <ul style="list-style-type: none"> <input type="checkbox"/> (USBxxx) (x representa o número da porta) para a conexão USB <input type="checkbox"/> Um endereço IP correcto para a ligação de rede <p>Se não for indicado, o controlador de impressão não está devidamente instalado. Desinstale o controlador de impressão e volte a instalá-lo. <i>☞ Consulte "Desinstalar o controlador de impressão" na página 133</i></p>
O controlador de impressão não está correctamente instalado (Mac OS X).	<p>A impressora foi adicionada à lista de impressoras? Em Mac OS X 10.3.9 a 10.4:</p> <ol style="list-style-type: none"> 1. Faça clique duas vezes no ícone do disco. 2. Faça clique na pasta Applications (Aplicações) e, depois, faça clique duas vezes na pasta Utility (Utilitário). 3. Clique duas vezes no ícone Printer Setup Utility (Utilitário de Configuração da Impressora). <p>Se o nome da impressora não for apresentado, consulte a secção abaixo indicada para saber como adicionar a impressora.</p> <p>Em Mac OS X 10.5:</p> <ol style="list-style-type: none"> 1. Faça clique duas vezes no ícone do disco. 2. Faça clique na pasta Applications (Aplicações) e, depois, faça clique duas vezes na pasta System Preferences (Preferências). 3. Faça clique duas vezes no ícone Printer & Fax (Impressoras & Faxes). <p>Se o nome da impressora não for apresentado, consulte a secção abaixo indicada para saber como adicionar a impressora.</p>

Resolver Problemas

Causa	O que fazer
<p>A impressora não está correctamente ligada ao computador.</p>	<p>O cabo está devidamente ligado? Certifique-se de que o cabo de interface da impressora está devidamente ligado ao terminal correcto do computador. Certifique-se também de que o cabo não está partido ou dobrado. Se tiver um cabo de reserva, tente com esse cabo.</p> <p>A especificação do cabo de interface corresponde às especificações do computador? Certifique-se de que as características do cabo de interface correspondem às características do computador e da impressora. ☞ Consulte "Requisitos de ligação" na página 209</p> <p>O cabo de interface está ligado directamente ao computador? Certifique-se de que o cabo de interface está directamente ligado ao computador, sem passar por qualquer outro dispositivo, como por exemplo, um dispositivo de comutação de impressoras ou uma extensão.</p> <p>Se estiver a ser utilizado um concentrador USB, o mesmo está a ser utilizado correctamente? Na especificação USB, são possíveis daisy-chains de até cinco concentradores USB. No entanto, recomendamos que ligue a impressora ao primeiro concentrador que estiver ligado directamente ao computador. Além disso, alguns concentradores podem causar um funcionamento instável. Se ocorrerem problemas, ligue a impressora directamente à porta USB do computador.</p> <p>O concentrador USB é reconhecido correctamente? (Windows) Certifique-se de que o concentrador USB é reconhecido correctamente no computador. Se o concentrador USB for reconhecido correctamente, desligue todos os concentradores USB da porta USB do computador e depois ligue o conector USB da impressora directamente à porta USB do computador. Contacte com o fabricante do concentrador USB para obter informações sobre o funcionamento do concentrador USB.</p>
<p>A impressão não está disponível no ambiente da rede.</p>	<p>As definições de rede estão correctas? Contacte o administrador da rede para saber quais são as definições da rede.</p> <p>Ligue a impressora directamente ao computador utilizando um cabo USB e tente imprimir. Se conseguir imprimir através do USB, existe algum problema no ambiente da rede. Contacte o administrador de sistema ou consulte o manual do seu sistema de rede. Se não conseguir imprimir, consulte a secção apropriada deste manual.</p>
<p>A impressora tem um erro.</p>	<p>Confirme se os erros ocorreram na impressora verificando os indicadores luminosos e as mensagens no painel de controlo da impressora. ☞ Consulte "Indicadores luminosos" na página 14 ☞ Consulte "Mensagens de Erro no Visor LCD" na página 99</p>

Causa	O que fazer
<p>A impressora parou de imprimir.</p>	<p>O estado da fila de impressão é "em pausa"? (Windows) Se parou de imprimir ou a impressora parou de imprimir devido a algum problema, o estado da fila de impressão fica "em pausa". Não pode imprimir nesta situação. Faça clique duas vezes no ícone da impressora na pasta Printers (Impressoras) e seleccione Pause Printing (Pausa na Impressão) no menu Printer (Impressora) para desactivar a opção.</p> <p>O estado no Print Center (Centro de Impressão) ou no Printer Setup Utility (Utilitário de Configuração da Impressora) é "em pausa"? (Mac OS X) Em Mac OS X 10.3.9 a 10.4:</p> <p>Se fizer clique em Stop Jobs (Parar Trabalhos) no Printer Setup Utility (Utilitário de Configuração da Impressora), a impressora só inicia a impressão quando essa definição for cancelada.</p> <ol style="list-style-type: none"> 1. Faça clique na pasta Applications (Aplicações) e, depois, faça clique duas vezes na pasta Utility (Utilitário). De seguida, clique duas vezes no ícone Printer Setup Utility (Utilitário de Configuração da Impressora). 2. Faça clique duas vezes na impressora que está em pausa. 3. Faça clique no trabalho que está em pausa e depois em Start Jobs (Iniciar Trabalhos). <p>Se o Print Center (Centro de Impressão) ou o Printer Setup Utility (Utilitário de Configuração da Impressora) forem visualizados no Dock, pode efectuar os passos indicados a seguir.</p> <ol style="list-style-type: none"> 1. No Dock, faça clique no ícone do Print Center (Centro de Impressão) ou do Printer Setup Utility (Utilitário de Configuração da Impressora). 2. Faça clique duas vezes na impressora que está em pausa. 3. Faça clique no trabalho que está em pausa e depois em Start Jobs (Iniciar Trabalhos). <p>Em Mac OS X 10.5:</p> <p>Se fizer clique em Stop Jobs (Parar Trabalhos) em Printer & Fax (Impressoras & Faxes), a impressora só inicia a impressão quando essa definição for cancelada.</p> <ol style="list-style-type: none"> 1. Faça clique na pasta Applications (Aplicações) e, depois, faça clique duas vezes na pasta System Preferences (Preferências). De seguida, faça clique duas vezes no ícone Printer & Fax (Impressoras & Faxes). 2. Faça clique duas vezes na impressora que está em pausa. 3. Faça clique no trabalho que está em pausa e depois em Start Jobs (Iniciar Trabalhos).

Resolver Problemas

Causa	O que fazer
O problema não está indicado aqui.	<p>Decida se o problema é provocado pelo controlador de impressão ou pela aplicação.</p> <p>Efectue uma impressão de teste a partir do controlador de impressão para poder verificar se a ligação entre a impressora e o computador está bem feita e se as definições do controlador de impressão são as correctas.</p> <ol style="list-style-type: none">1. Certifique-se de que a impressora está no estado READY (OPERACIONAL) e defina uma folha A4 ou maior.2. No menu Start (Iniciar), abra a pasta Printers and Faxes (Impressoras e Faxes) ou Printer (Impressora).3. Faça clique com a tecla direita do rato no ícone da impressora e seleccione Properties (Propriedades).4. No separador General (Geral), faça clique na tecla Print Test Page (Imprimir Página de Teste). <p>Após algum tempo, a impressora começa a imprimir uma página de teste.</p> <ul style="list-style-type: none"><input type="checkbox"/> Se a página de teste for impressa correctamente, a ligação entre a impressora e o computador está correcta. Vá para a secção seguinte.<input type="checkbox"/> Se a página de teste não for impressa correctamente, verifique os pontos acima descritos novamente.  Consulte "Não pode imprimir (porque a impressora não funciona)" na página 112 <p>* A "Versão do Controlador" apresentada na página de teste é a versão do controlador que está instalado no Windows. Não é a versão do controlador de impressão Epson que instalou.</p>

A impressora faz barulho mas não imprime nada

Causa	O que fazer
<p>Os tinteiros podem ter algum problema.</p>	<p>Se a cabeça de impressão se mover, mas não imprimir nada, confirme o funcionamento da impressora. Imprima um modelo de verificação dos jactos. Pode verificar o funcionamento e o estado da impressora sem ligar a impressora ao computador. ☞ Consulte "Verificação dos jactos" na página 85</p> <p>Se o modelo de verificação dos jactos apresentar falta de pontos, efectue uma limpeza da cabeça de impressão. ☞ Consulte "Limpeza das cabeças" na página 87</p> <p>Se substituir os tinteiros com a impressora desligada, a quantidade de tinta restante não poderá ser detectada correctamente, pelo que o indicador luminoso de Verificação dos Tinteiros não se acende mesmo que o tinteiro precise de ser substituído; nesse caso, não poderá imprimir correctamente. Certifique-se de que segue as instruções deste manual para substituir os tinteiros. ☞ Consulte "Substituir Tinteiros" na página 74</p> <p>A impressora não é usada há muito tempo? Se a impressora não for utilizada durante um longo período de tempo, os jactos ficam secos e podem ficar obstruídos. Consulte a secção abaixo indicada. ☞ "Se não utilizar a impressora durante mais de seis meses" na página 97</p>

As impressões não têm a qualidade que esperava

Causa	O que fazer
<p>A qualidade de impressão é fraca, irregular, demasiado clara ou demasiado escura.</p>	<p>Os jactos da cabeça de impressão estão obstruídos? Se os jactos estiverem obstruídos, a qualidade de impressão será menor. Imprima um modelo de verificação dos jactos.</p> <p>Se substituir os tinteiros com a impressora desligada, a quantidade de tinta restante não poderá ser detectada correctamente, pelo que o indicador luminoso de Verificação dos Tinteiros não se acende mesmo que o tinteiro precise de ser substituído; nesse caso, não poderá imprimir correctamente. Certifique-se de que segue as instruções deste manual para substituir os tinteiros.</p> <p>☞ Consulte "Substituir Tinteiros" na página 74</p> <p>Existe alguma folga na cabeça de impressão durante a impressão bidireccional? Com a impressão bidireccional, a cabeça de impressão imprime enquanto se movimenta da esquerda para a direita e vice-versa. Se estiver desalinhada, as linhas que deveriam ficar alinhadas ficarão desalinhadas, devido às folgas. Se as linhas que devem ficar alinhadas na vertical ficarem desalinhadas quando está a utilizar a impressão bidireccional, corrija a folga.</p> <p>☞ Consulte "Alinhamento da cabeça de impressão" na página 91</p> <p>Está a utilizar um tinteiro Epson genuíno? Se utilizar um tinteiro que não seja da Epson, a impressão pode ficar esborratada ou as cores da imagem impressa podem ficar alteradas devido ao facto de a impressora não detectar correctamente quando a tinta chega ao fim. Certifique-se de que utiliza o tinteiro correcto.</p> <p>Está a utilizar um tinteiro usado? A qualidade de impressão diminui quando se utiliza um tinteiro usado. Substitua o tinteiro usado por um novo. Certifique-se de que o tinteiro é utilizado durante o respectivo prazo de validade (seis meses após a instalação na impressora).</p> <p>A definição do tipo de papel é a correcta? A qualidade da impressão é afectada se o papel que tiver seleccionado no menu Main (Principal) (Windows) ou na caixa de diálogo Print Settings (Definições de Impressão) (Mac OS X) não corresponder ao papel que está colocado na impressora. Certifique-se de que a definição do tipo de papel corresponde ao papel que está colocado na impressora.</p> <p>Seleccionou Speed (Velocidade) em Print Quality (Qualidade de Impressão)? A qualidade de impressão pode diminuir se seleccionar Speed (Velocidade) em vez de Quality (Qualidade). Se quiser melhorar a qualidade de impressão, seleccione Quality (Qualidade) como definição de Print Quality (Qualidade de Impressão) no menu Main (Principal).</p> <p>Está a utilizar o PhotoEnhance? O Photo Enhance proporciona uma série de definições de correcção de imagem para os dados de imagem cujo contraste ou brilho não seja apropriado. Por este motivo, se o PhotoEnhance for activado, a cor das impressões pode diferir da cor apresentada no ecrã.</p> <p>☞ Consulte "Ajuste de cores automático através do PhotoEnhance (apenas no Windows)" na página 144</p> <p>Efectuou definições de ajuste de cores? A cor é produzida de forma diferente porque os dispositivos de saída (como o monitor ou a impressora) são diferentes. Para reduzir as diferenças de cores entre os dispositivos, efectue o ajuste das cores.</p> <p>☞ Consulte "Utilizar a Gestão de Cor" na página 182</p>

Causa	O que fazer
<p>A qualidade de impressão é fraca, irregular, demasiado clara ou demasiado escura.</p>	<p>Comparou os resultados de impressão com a imagem apresentada no ecrã?</p> <p>Uma vez que os ecrãs e as impressoras têm métodos diferentes de produzir cores, as cores impressas nem sempre são exactamente iguais às cores apresentadas no ecrã.</p> <ul style="list-style-type: none"> ❑ As televisões e os ecrãs produzem uma gama de cores combinando as 3 cores conhecidas como as 3 cores primárias da luz, que são o vermelho (em inglês "red", i.e. R), o verde (em inglês "green", i.e. G) e o azul (em inglês "blue", i.e. B). Quando não está acesa nenhuma dessas luzes, o resultado obtido é preto, e quando estão acesas as 3 cores, o resultado é branco. ❑ No entanto, a impressão de gravuras a cores e as impressoras a cores utilizam uma combinação das 3 cores primárias de pigmento, amarelo (em inglês "yellow", i.e. Y), magenta (M) e ciano (C). Quando não é aplicada nenhuma cor, o resultado obtido é o branco, e quando as 3 cores são misturadas uniformemente, o resultado obtido é o preto. ❑ Para imprimir uma imagem digitalizada é necessário que as cores da imagem original (CMY) sejam alteradas para as cores do ecrã (RGB) e depois para as cores de impressão (CMY), o que dificulta ainda mais a correspondência cromática. Neste caso, a correspondência cromática entre os dispositivos é tratada pelo ICM (Windows) ou pelo ColorSync (Mac OS X). <p>Quando utiliza um sistema de gestão de cores como o ICM (Windows) ou o ColorSync (Mac OS X), define um perfil para o ecrã?</p> <p>Para fazer a gestão correctamente, os dispositivos de entrada e as aplicações utilizadas têm de suportar ICM (Windows) ou ColorSync (Mac OS X). É também necessário definir o perfil do ecrã que está a ser utilizado.</p> <p>Abriu a tampa frontal durante a impressão?</p> <p>Se a tampa frontal for aberta durante a impressão, o carroto pára de repente, o que faz com que a cor fique desigual. Não abra a tampa frontal durante a impressão.</p> <p>A mensagem INK LOW (POUCA TINTA) é apresentada no visor LCD?</p> <p>A qualidade de impressão pode diminuir quando a tinta está quase a chegar ao fim. Substitua o tinteiro por um novo. Se a qualidade de impressão não for boa depois de substituir o tinteiro, efectue a limpeza das cabeças várias vezes.</p>
<p>As cores não estão iguais às obtidas noutra impressora.</p>	<p>As cores podem ser diferentes dependendo do tipo de impressora, devido às características de cada impressora.</p> <p>Uma vez que todos os modelos de impressoras são diferentes, por exemplo a tinta, o controlador de impressão e o perfil da impressora, também os resultados de impressão são ligeiramente diferentes. Pode alcançar cores similares com o mesmo método de ajuste de cor (sRGB ou Adobe RGB) ou a definição gama utilizando o controlador de impressão.</p> <p>☞ Consulte "Utilizar a Gestão de Cor" na página 182</p> <p>Para efectuar uma correspondência precisa da cor, utilize o aparelho de medição da cor para efectuar a gestão de cores.</p>

Causa	O que fazer
<p>A impressão não fica correctamente posicionada no papel.</p>	<p>Especificou a área de impressão? Verifique a área de impressão nas definições da aplicação e da impressora.</p> <p>A definição do formato de papel é a correcta? Se a definição Paper Size (Formato) e o formato do papel propriamente dito não coincidirem, a impressão pode não ser feita onde se pretende, ou pode ficar cortada parcialmente. Se for esse o caso, verifique as definições de impressão.</p> <p>O papel está inclinado? Se a opção PAPER SKEW CHECK (VER INCLINAÇÃO PAPEL) das definições do painel de controlo estiver definida como OFF (NÃO), o papel é impresso, mesmo que esteja inclinado. Nesse caso, a impressão não fica na área de impressão. Seleccione ON (SIM) na opção PAPER SKEW CHECK (VER INCLINAÇÃO PAPEL) no modo Menu. ☞ Consulte "CONFIG. IMPRES." na página 22</p> <p>Os dados de impressão cabem na largura do papel? Se a imagem a imprimir for superior à largura do papel, normalmente a impressão pára. No entanto, se a opção seleccionada para PAPER SIZE CHECK (VER FORMATO PAPEL) for OFF (NÃO), a impressão é feita nesse papel, mesmo que seja ultrapassada a respectiva largura. Seleccione ON (SIM) na opção PAPER SIZE CHECK (VER FORMATO PAPEL) no modo Menu. ☞ Consulte "CONFIG. IMPRES." na página 22</p> <p>A margem do papel em rolo está definida para 15 mm ou 35 mm? Com a rotação automática, ou se imprimir a toda a largura do papel (imprimindo no formato A1 vertical em papel em rolo com 24", ou imprimir no formato A2 horizontal), se a opção ROLL PAPER MARGIN (MARGEM PAPEL ROLO) estiver definida para 15 mm ou 35 mm, os dados que ultrapassam a área de impressão do lado direito do papel não são impressos. Seleccione 3 mm para a opção ROLL PAPER MARGIN (MARGEM PAPEL ROLO). ☞ Consulte "CONFIG. IMPRES." na página 22</p>
<p>As linhas alinhadas à esquerda/direita ficam desalinhadas.</p>	<p>A cabeça de impressão está desalinhada (tem folga)? (durante a impressão bidireccional) Com a impressão bidireccional, a cabeça de impressão imprime enquanto se movimenta da esquerda para a direita e vice-versa. Se estiver desalinhada, as linhas que deveriam ficar alinhadas ficarão desalinhadas, devido às folgas. Se as linhas que devem ficar alinhadas na vertical ficarem desalinhadas quando está a utilizar a impressão bidireccional, corrija a folga. ☞ Consulte "Alinhamento da cabeça de impressão" na página 91</p>
<p>A superfície impressa apresenta vergões ou está suja.</p>	<p>Será o papel demasiado espesso ou demasiado fino? Verifique nas especificações se o papel pode ser utilizado nesta impressora. Para mais informações acerca dos tipos de papel e das definições apropriadas para imprimir em papel de outros fabricantes, ou quando estiver a utilizar um processador RIP (Raster Image Processor), consulte as instruções de manuseamento do papel, ou contacte o fornecedor do papel ou o fabricante do processador RIP.</p> <p>A cabeça de impressão está a fazer vergões na superfície impressa quando está a ser utilizado papel espesso? Quando se utiliza papel espesso, a cabeça de impressão pode fazer vergões na superfície impressa. Nesse caso, defina a opção PLATEN GAP (ESPAÇO ENTRE O ROLO) num ponto que fique entre WIDE (LARGO) e WIDEST (O MAIS LARGO). ☞ Consulte "CONFIG. IMPRES." na página 22</p>



Resolver Problemas

Causa	O que fazer
O papel fica com vincos.	<p>Está a utilizar a impressora a uma temperatura ambiente normal? O papel especial Epson deve ser utilizado a uma temperatura ambiente normal (temperatura: 15 a 25°C, humidade: 40 a 60%). Para mais informações sobre um tipo de papel, como, por exemplo, papel fino de outros fabricantes, que requeira uma manuseamento especial, consulte as instruções de manuseamento relevantes.</p> <p>Definiu as características do papel quando utilizou um tipo de papel que não é especial Epson? Quando se utiliza um papel que não é papel especial Epson, convém definir as características do papel (papel personalizado) antes de imprimir. ☞ Consulte "Imprimir em papel de outras marcas (não Epson)" na página 175</p>
A parte de trás do papel impresso está suja.	<p>Seleccione ON (SIM) na opção PAPER SIZE CHECK (VER FORMATO PAPEL) no modo Menu. Se a imagem de impressão for maior do que a largura do papel e a opção PAPER SIZE CHECK (VER FORMATO PAPEL) estiver definida como OFF (NÃO), a imagem é impressa na mesma, mas ultrapassa a área impressa, o que faz com que o interior da impressora fique sujo. Para que o interior da impressora permaneça limpo, seleccione ON (SIM) na opção PAPER SIZE CHECK (VER FORMATO PAPEL) no modo Menu. ☞ Consulte "CONFIG. IMPRES." na página 22</p>
Está a ser libertada muita tinta.	<p>A definição de Media Type (Papel) está correcta? Certifique-se de que as definições de papel da impressora correspondem ao papel que está a ser utilizado. A saída de tinta é controlada em função do tipo de papel definido. Se imprimir em papel normal utilizando a definição de papel fotográfico, a quantidade de tinta que sai é excessiva para o tipo de papel normal.</p> <p>A definição de Color Density (Densidade de Cor) está correcta? Baixe a densidade da tinta na caixa de diálogo Paper Configuration (Configuração do papel) no controlador de impressão. A impressora pode estar a descarregar demasiada tinta para o tipo de papel utilizado. Consulte a ajuda interactiva do controlador de impressão, para obter informações detalhadas sobre a caixa de diálogo Paper Configuration (Configuração do papel).</p>

Causa	O que fazer
<p>As margens são impressas utilizando impressão sem margens.</p>	<p>As definições dos dados de impressão da aplicação estão correctas? Verifique se as definições do papel na aplicação e no controlador de impressão estão correctas. ☞ Consulte "Impressão sem margens" na página 153</p> <p>As definições do papel estão correctas? Certifique-se de que as definições de papel da impressora correspondem ao papel que está a ser utilizado. ☞ Consulte "Informações sobre o Papel" na página 190</p> <p>Alterou o valor de ampliação? Ajuste o valor de ampliação para impressão sem margens. Podem ser criadas margens, se definir Min (Mín.) para o valor de ampliação. ☞ Consulte "Impressão sem margens" na página 153</p> <p>O papel está armazenado correctamente? O papel pode expandir-se ou contrair se não for guardado correctamente, pelo que podem aparecer margens mesmo que tenha sido definida a impressão sem margens. Consulte as instruções de manuseamento do papel, para saber como armazená-lo convenientemente.</p> <p>Está a utilizar papel que suporte impressão sem margens? O papel que não é apropriado para impressão sem margens pode expandir-se ou contrair durante a utilização, o que pode fazer com que apareçam margens mesmo que tenha sido definida a impressão sem margens. Recomendamos-lhe que utilize papel apropriado para impressão sem margens. ☞ Consulte "Informações sobre o Papel" na página 190</p> <p>Tente ajustar o dispositivo de corte. Se existirem margens na parte superior e inferior do papel em rolo durante a impressão sem margens, tente CUTTER ADJUSTMENT (AJUSTAR CORTE). Com esta opção pode reduzir as margens. ☞ Consulte "MANUTENÇÃO" na página 24</p>

Problemas de alimentação ou de ejeção

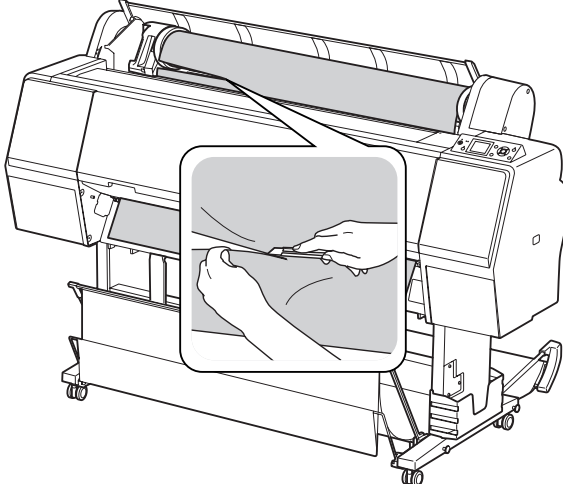
Causa	O que fazer
<p>Não é possível alimentar ou ejectar papel.</p>	<p>O papel foi colocado na posição correcta? Consulte a secção indicada a seguir, para saber qual é a posição correcta de colocação do papel. ☞ Consulte "Manuseamento de Papel" na página 32</p> <p>Se o papel tiver sido colocado correctamente, verifique se o papel que está a utilizar está em boas condições.</p> <p>O papel foi colocado verticalmente? As folhas soltas devem ser sempre colocadas na vertical. Se forem colocadas na horizontal, o papel não é reconhecido e ocorre um erro. ☞ Consulte "Papel Suportado" na página 32</p> <p>O papel fica com vincos ou dobras? Não utilize papel que já tenha sido utilizado, ou papel que esteja dobrado. Utilize sempre papel novo.</p> <p>O papel está húmido? Não utilize papel que esteja húmido. Além disso, todo o papel especial Epson deve ficar dentro do saco até ser utilizado. Se ficar fora do saco durante muito tempo, o papel pode enrolar e ficar húmido, o que faz com que não seja puxado correctamente pela impressora.</p> <p>O papel está ondulado ou com folgas? O papel em folhas soltas pode ficar ondulado ou com folgas devido a alterações de temperatura ou de humidade, que podem fazer com que a impressora não consiga reconhecer correctamente o formato do papel. Nesse caso, alise-o antes de o colocar na impressora.</p> <p>Será o papel demasiado espesso ou demasiado fino? Verifique nas especificações se o papel pode ser utilizado nesta impressora. Para mais informações acerca dos tipos de papel e das definições apropriadas para imprimir em papel de outros fabricantes, ou quando estiver a utilizar um processador RIP (Raster Image Processor), consulte as instruções de manuseamento do papel, ou contacte o fornecedor do papel ou o fabricante do processador RIP.</p> <p>Está a utilizar a impressora a uma temperatura ambiente normal? O papel especial Epson deve ser utilizado a uma temperatura ambiente normal (temperatura: 15 a 25°C, humidade: 40 a 60%).</p> <p>O papel encravou na impressora. Abra a tampa frontal da impressora e verifique se há pedaços de papel encravados ou se existem objectos estranhos dentro da impressora. Se o papel estiver encravado, remova o papel tendo em consideração as instruções da secção indicada a seguir. ☞ Consulte "Para retirar papel encravado, efectue as operações apresentadas em seguida:" na página 123</p>
<p>Não é possível enrolar o papel em rolo.</p>	<p>O estado da impressora após o corte do papel é READY (OPERACIONAL)? Volta a enrolar o papel em rolo automaticamente se a tecla  for pressionada no modo de espera depois de cortar o papel. Se utilizar a unidade de enrolamento automático opcional, a impressora não volta a enrolar o papel.</p>

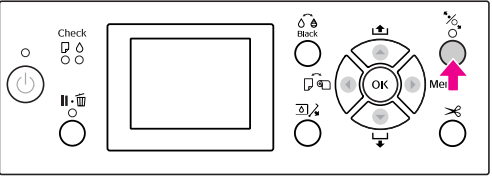
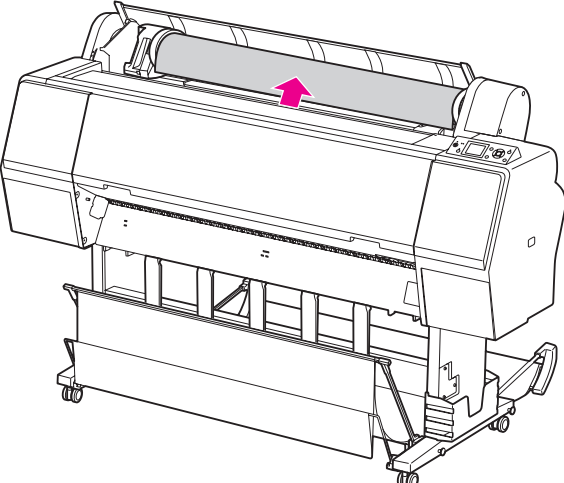
Causa	O que fazer
<p>O papel está encravado.</p>	<p>Para retirar papel encravado, efectue as operações apresentadas em seguida:</p> <p>1. Se o papel em rolo encravar, abra a tampa do papel em rolo e corte o papel junto da ranhura de entrada do papel.</p>  <p>2. Certifique-se de que o indicador luminoso Pausa não está intermitente e, em seguida, pressione a tecla  para libertar o prensador de papel.</p>  <p>3. Volte a enrolar o rolo de papel.</p> 

Resolver Problemas

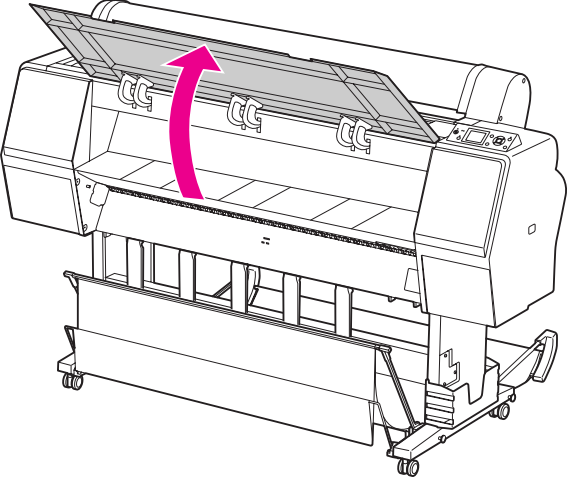
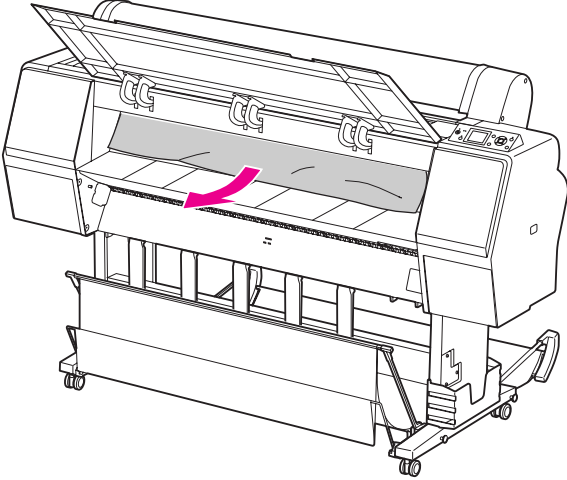
Causa	O que fazer
O papel está encravado	<p data-bbox="555 286 1423 315">4. Abra a tampa frontal se o papel estiver encravado dentro da impressora.</p>  <p data-bbox="555 875 1318 958">Importante: Preste atenção para não tocar nos cabos à volta da cabeça de impressão, pois, se o fizer, poderá danificar a impressora.</p> <p data-bbox="555 981 1098 1010">5. Retire cuidadosamente o papel encravado.</p> <p data-bbox="555 1025 1423 1081">Tenha cuidado para não tocar no rolo, no elemento de absorção de tinta e nos tubos de tinta que se encontram dentro da impressora.</p>  <p data-bbox="555 1637 1385 1666">6. Feche a tampa frontal e depois desligue e volte a ligar a impressora.</p> <p data-bbox="555 1682 1249 1711">Para colocar papel, consulte as secções abaixo indicadas.</p> <ul data-bbox="555 1715 1037 1774" style="list-style-type: none">☞ "Utilizar Papel em Rolo" na página 33☞ "Utilizar Folhas Soltas" na página 40

Outros problemas

Causa	O que fazer
<p>A tinta de cores acaba muito depressa mesmo quando se imprime no modo Advanced B&W Photo (Foto P&B Avançada) ou dados a preto.</p>	<p>A tinta de cores está a ser consumida durante a limpeza da cabeça de impressão. Quando se realiza a limpeza da cabeça de impressão, todos os jactos são limpos, o que faz com que seja consumida tinta de todas as cores. (Mesmo quando está seleccionado o modo Advanced B&W Photo (Foto P&B Avançada), durante a limpeza é consumida tinta de todas as cores.) No entanto, é possível poupar tinta quando se efectua a limpeza especificando os jactos a limpar através da opção CLEAN EACH COLOR (LIMPAR CADA COR) no menu de MAINTENANCE (MANUTENÇÃO). ☞ Consulte "Limpeza das cabeças" na página 87</p>
<p>A versão do controlador de impressão não é a mais recente.</p>	<p>Obtenha a versão mais recente do controlador de impressão. Normalmente, o controlador de impressão que é fornecido com a impressora pode ser utilizado sem problemas. No entanto, quando as aplicações são actualizadas, pode ser necessário actualizar também o controlador de impressão. Se for esse o caso, aceda ao sítio de Web da Epson para obter o controlador de impressão mais recente.</p>
<p>O papel não é cortado correctamente.</p>	<p>Substitua o dispositivo de corte. Se o papel não estiver a ficar bem cortado, ou se o bordo ficar irregular, substitua o dispositivo de corte. ☞ Consulte "Substituir o Dispositivo de Corte" na página 81</p>
<p>Poderá encontrar cópias do controlador de impressão no Windows.</p>	<p>Já instalou o mesmo controlador de impressão várias vezes? Se instalar o controlador desta impressora quando o controlador já está instalado no Windows, são apresentados ícones, com a indicação de que se trata de cópias, nas pastas Printer (Impressora) ou Printers and Faxes (Impressoras e Faxes) (por exemplo, (EPSON Stylus Pro 9900 (Cópia 2)), (EPSON Stylus Pro 9900 (Cópia 3))) Pode apagar essas cópias e deixar ficar o ícone do controlador original. Se ficar pelo menos um ícone relativo à impressora na pasta das impressoras, o controlador de impressão propriamente dito não é apagado, mesmo que os outros ícones sejam.</p>
<p>O indicador luminoso vermelho está aceso no interior da impressora.</p>	<p>Isto não é uma avaria. O indicador luminoso vermelho é uma lâmpada no interior da impressora.</p>
<p>A parte plástica na tampa do papel em rolo sai.</p>	<p>Volte a colocar a parte. Volte a colocar a parte plástica a partir do lado traseiro da impressora, mantendo a tampa do papel em rolo fechada. Introduza a parte plástica com a borda superior na tampa do papel em rolo.</p>

Utilizar o software da impressora (Windows)

Introdução ao Software da Impressora

O CD-ROM do software da impressora inclui o software indicado a seguir. Para obter informações detalhadas para cada software, consulte a respectiva ajuda interactiva.

- Controlador de impressão
- EPSON Status Monitor 3
- EPSON LFP Remote Panel 2

Nota:

A caixa de diálogo pode ser diferente dependendo da versão do software da impressora.

Controlador de impressão

O controlador de impressão permite imprimir documentos a partir das aplicações.

Seguem-se as principais funções do controlador de impressão:

- Envia os dados de impressão para a impressora.

- Executa as definições da impressora, como o tipo e o formato do papel. Permite registar as definições e também importar ou exportar facilmente as definições registadas.

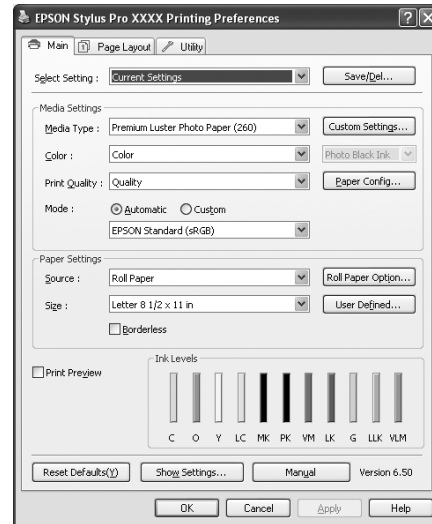

- Executa as funções de manutenção da impressora e define o funcionamento do controlador de impressão no separador **Utility (Utilitários)**. Permite também importar ou exportar definições da impressora.

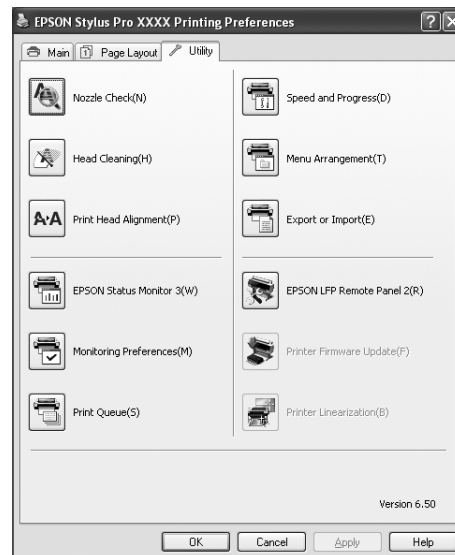

EPSON Status Monitor 3

Este utilitário apresenta informações relativas ao estado da impressora, como o estado do tinteiro, o espaço disponível no tanque de manutenção e avisa-o sempre que ocorre um erro na impressora. O EPSON Status Monitor 3 é automaticamente instalado com o controlador de impressão

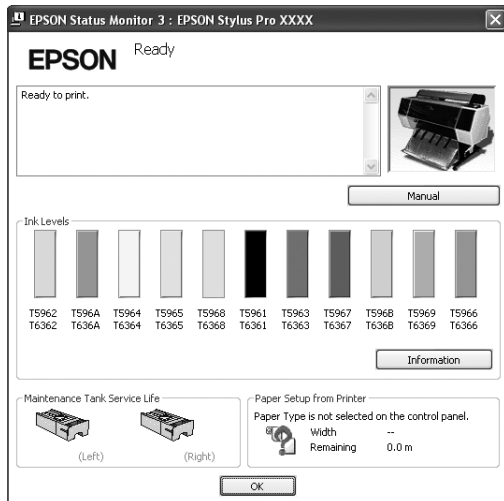

EPSON LFP Remote Panel 2

EPSON LFP Remote Panel 2 permite controlar bastantes funções da impressora, para actualizar a firmware ou registar o papel personalizado.



Aceder ao Controlador de Impressão

Pode aceder ao controlador de impressão das formas apresentadas em seguida.

- A partir de aplicações do Windows
- A partir do ícone Printer (Impressora)

A partir de aplicações do Windows

Aceda ao controlador de impressão a partir da aplicação, para efectuar as definições de impressão.

Estes procedimentos podem diferir consoante a aplicação utilizada.

- 1** No menu File (Ficheiro), seleccione **Print (Imprimir)** ou **Page Setup (Configurar Página)**.

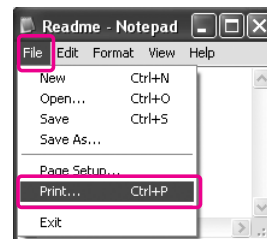

- 2** Certifique-se de que a impressora está seleccionada e faça clique em **Printer (Impressora)**, **Setup (Configurar)**, **Options (Opções)**, **Properties (Propriedades)** ou **Preferences (Preferências)**.

Exemplo:

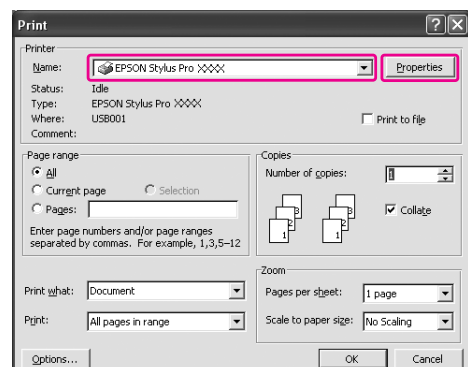

Exemplo:

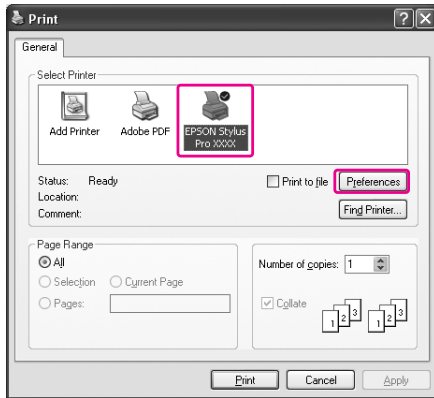

Aparece a janela do controlador de impressão.

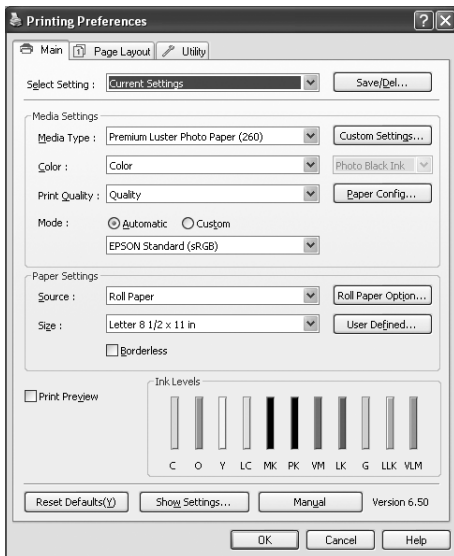

Efectue as definições necessárias e, depois, inicie a impressão.

A partir do ícone Impressora

Para efectuar definições comuns ou executar a manutenção da impressora, como a Verificação dos Jactos ou a Limpeza das Cabeças, aceda ao controlador de impressão a partir do ícone Impressora.

1

Abra a pasta **Printers and Faxes (Impressoras e faxes)** ou **Printers (Impressoras)**.

Em Windows XP:

Clique em **Start (Iniciar)**, **Control Panel (Painel de controlo)**, **Printers and Other Hardware (Impressoras e outro hardware)** e, de seguida, em **Printers and Faxes (Impressoras e Faxes)**.

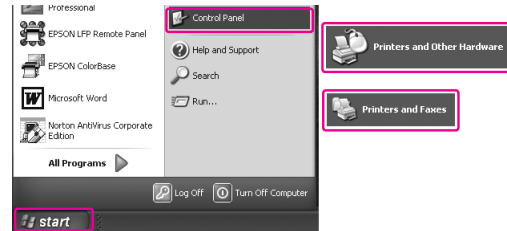

Nota:

Se o **Control Panel (Painel de controlo)** estiver na **Classic View (Vista clássica)**, faça clique em **Start (Iniciar)**, depois em **Control Panel (Painel de controlo)** e, depois, em **Printers and Faxes (Impressoras e faxes)**.

Em Windows Vista:

Clique em **Control Panel (Painel de controlo)**, **Hardware and Sound (Hardware e Som)** e, de seguida, em **Printers (Impressoras)**.

Em Windows 2000:

Clique em **Start (Iniciar)**, **Settings (Definições)** e, de seguida, seleccione **Printers (Impressoras)**.

- 2 Faça clique com a tecla direita do rato no ícone da impressora que está a utilizar e faça clique em **Printing Preferences (Preferências de impressão)**.

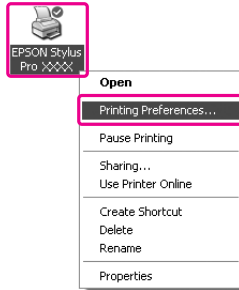

Aparece a janela do controlador de impressão.

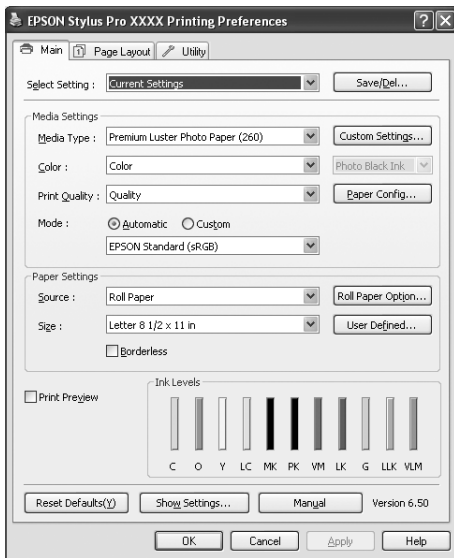

As definições que fizer nesta janela, tornam-se as predefinições do controlador.

Obter Informações através da Ajuda Interactiva

Pode visualizar uma explicação pormenorizada das formas apresentadas em seguida.

- ❑ Faça clique com a tecla direita do rato no item e, depois, faça clique em **Help (Ajuda)**.

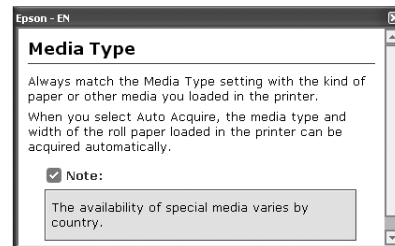
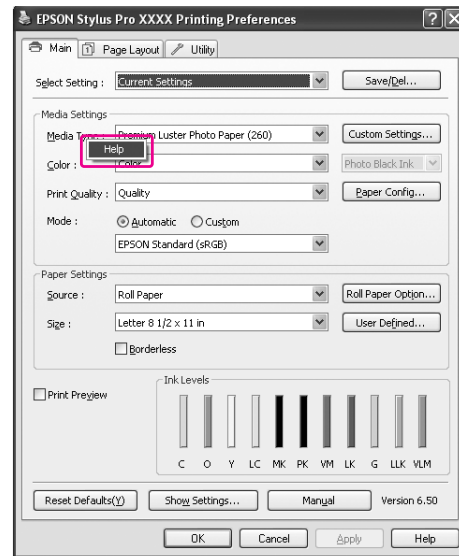

- No Windows XP/Windows 2000, faça clique na tecla **?**, situada na parte superior direita da janela do controlador de impressão e, em seguida, faça clique no item.

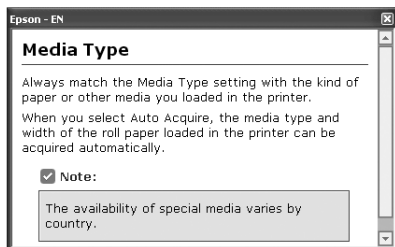
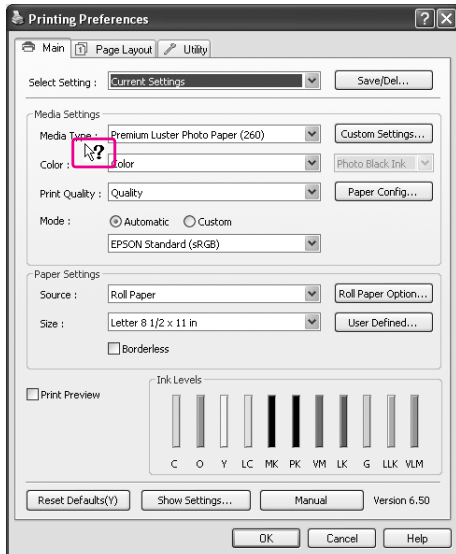

Utilitários da Impressora

Os utilitários da impressora Epson permitem verificar o estado actual da impressora e efectuar operações de manutenção a partir do ecrã.



Nozzle Check (Verificação de Jactos)

Este utilitário verifica os jactos da cabeça de impressão para ver se estão entupidos e precisam de ser limpos. Verifique os jactos sempre que notar uma diminuição da qualidade de impressão e depois de efectuar a operação de limpeza, para confirmar que os jactos foram desobstruídos. Se os jactos estiverem entupidos, efectue a limpeza das cabeças.

☞ Consulte “Verificação dos jactos” na página 85

Head Cleaning (Limpeza das cabeças)

Este utilitário limpa as cabeças de impressão a cores e a preto. Se notar uma diminuição da qualidade de impressão, é possível que tenha de efectuar uma limpeza das cabeças de impressão.

☞ Consulte “Limpeza das cabeças” na página 87

Print Head Alignment (Alinhamento das cabeças)

Pode executar este utilitário para aperfeiçoar a qualidade de impressão dos dados. Pode ter de ajustar o alinhamento da cabeça de impressão se aparecerem linhas verticais desalinhadas ou se aparecerem linhas horizontais brancas ou pretas nas impressões. Execute este utilitário para voltar a alinhar a cabeça de impressão.

☞ Consulte “Alinhamento da cabeça de impressão” na página 91

EPSON Status Monitor 3

Este utilitário apresenta informações relativas ao estado da impressora, como o estado do tinteiro, o espaço disponível no tanque de manutenção e avisa-o sempre que ocorre um erro na impressora.

☞ Consulte “Utilizar o EPSON Status Monitor 3” na página 131

Monitoring Preferences (Preferências)

Esta função permite efectuar definições de controlo para o EPSON Status Monitor 3.

☞ Consulte “Utilizar Preferências” na página 132

Print Queue (Fila de Impressão)

Esta função apresenta a lista de tarefas em espera. Permite verificar a lista das tarefas em fila de espera e as respectivas informações, e permite também cancelar ou reiniciar tarefas de impressão.

Speed & Progress (Velocidade & Evolução)

Permite efectuar as definições relacionadas com a evolução e a velocidade de impressão.

Menu Arrangement (Disposição de Menus)

Pode organizar os itens Select Setting (Seleccionar Definição), Media Type (Papel) e Paper Size (Formato do Papel). Disponha os itens como preferir ou classifique-os por grupos. Também pode ocultar os que não usa.

Export or Import (Exportar ou Importar)

Pode exportar ou importar as definições do controlador de impressão. É conveniente utilizar esta função quando se pretende pôr as mesmas definições de impressão em vários computadores.

EPSON LFP Remote Panel 2

Este utilitário permite otimizar a impressora. Só pode executar este utilitário se ele estiver instalado. Para obter mais informações, consulte a ajuda interactiva do EPSON LFP Remote Panel 2.

Printer Firmware Update (Actualização do Firmware da Impressora)

O EPSON LFP Remote Panel 2 é iniciado e actualiza o firmware da impressora. Para obter mais informações, consulte a ajuda interactiva do EPSON LFP Remote Panel 2.

Printer Linearization (Linearização da impressora)

Pode calibrar a impressora utilizando o SpectroProofer opcional. Para mais informações, consulte a ajuda interactiva do SpectroProofer.

Utilizar o EPSON Status Monitor 3

O EPSON Status Monitor 3 fornece informações detalhadas sobre o estado da impressora, uma imagem gráfica do estado do tinteiro e do espaço disponível no tanque de manutenção, e outras mensagens de estado. Para conhecer o estado detalhado da impressora, abra a janela de detalhes. O EPSON Status Monitor 3 começa a supervisionar o estado da impressora quando a impressão se inicia e, se ocorrer algum problema, apresenta uma mensagem de erro e a respectiva solução. Pode aceder ao EPSON Status Monitor 3 a partir do controlador de impressão ou do ícone de atalho, fazendo clique duas vezes no ícone de impressora, na barra de tarefas do Windows, para verificar o estado da impressora.

Aceder ao EPSON Status Monitor 3.

Abra a janela do controlador de impressão e faça clique no separador **Utility (Utilitários)**; depois, faça clique em **EPSON Status Monitor 3**.



Nota:

Na caixa de diálogo *Monitoring Preferences* (*Preferências*), active a opção **Shortcut Icon (Ícone de Atalho)** para visualizar um ícone de atalho na barra de tarefas do Windows. Faça clique com a tecla direita do rato no ícone de atalho e seleccione o nome da impressora para visualizar a caixa de diálogo EPSON Status Monitor 3.

☞ Consulte “Visualizar as informações em Preferências” na página 133



Visualizar informações no EPSON Status Monitor 3

O EPSON Status Monitor 3 fornece informações detalhadas sobre o estado da impressora, uma imagem gráfica do estado do tinteiro e do espaço disponível no tanque de manutenção, e outras mensagens de estado. Se ocorrer um problema durante a impressão, é apresentada uma mensagem de erro. Verifique a mensagem e resolva o problema apresentado.

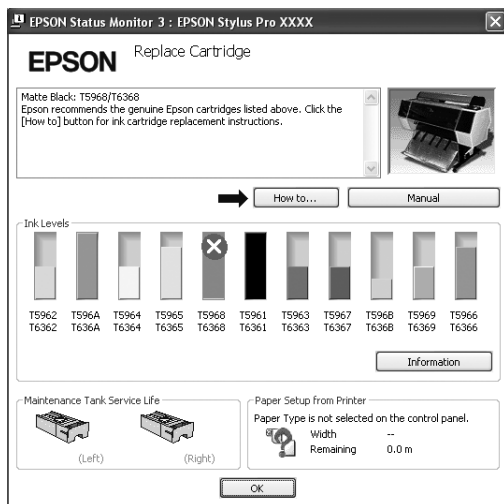

Utilizar Preferências

Esta função permite efectuar definições de controlo para o EPSON Status Monitor 3.

Aceder a Preferências

Abra a janela do controlador de impressão e faça clique no separador **Utility (Utilitários)** e, depois, faça clique em **Monitoring Preferences (Preferências)**.

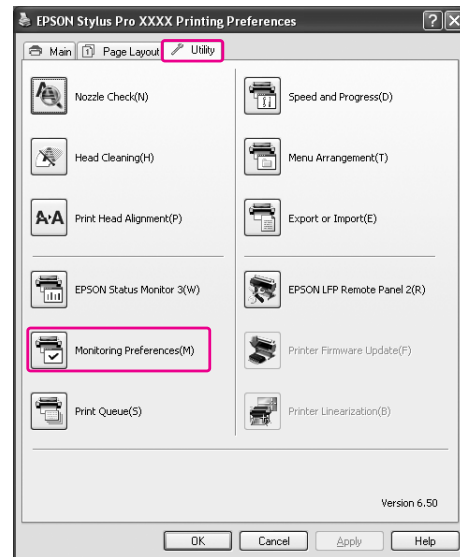

Nota:

Na caixa de diálogo *Monitoring Preferences* (*Preferências*), active a opção **Shortcut Icon (Ícone de Atalho)** para visualizar um ícone de atalho na barra de tarefas do Windows. Faça clique com a tecla direita do rato no ícone de atalho e seleccione **Monitoring Preferences (Preferências)** para abrir a caixa de diálogo *Monitoring Preferences* (*Preferências*).

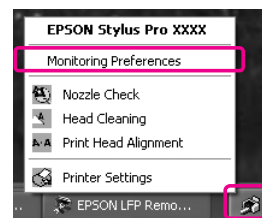

Visualizar as informações em Preferências

Na caixa de diálogo Monitoring Preferences (Preferências), pode seleccionar os tipos de erro sobre os quais quer ser notificado e pode definir o ícone de atalho e o controlo de impressoras partilhadas.

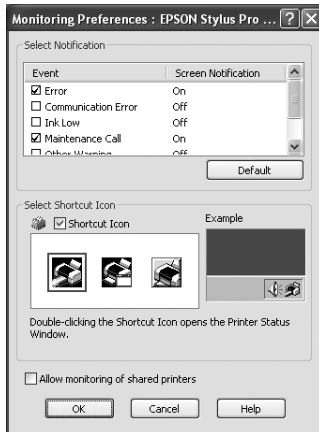

Desinstalar o software da impressora

Esta secção descreve como desinstalar o software da impressora do computador.

Nota:

- ❑ *No caso do Windows XP/Windows Vista, tem de iniciar sessão como utilizador com uma conta de Administrador. Ao desinstalar o software da impressora no Windows Vista, poderá ter de usar uma palavra-passe. Se lhe for pedida, introduza-a e continue a instalação.*
- ❑ *No caso do Windows 2000, tem de iniciar sessão como utilizador com direitos de administrador (utilizador pertencente ao grupo de Administradores).*

Desinstalar o controlador de impressão

Para desinstalar o controlador, execute as operações indicadas a seguir.

- 1** Desligue a impressora e desligue o cabo de interface que liga a impressora ao computador.
- 2** Faça clique em **Add or Remove Programs (Adicionar ou remover programas)** (ou **Add/Remove Programs (Adicionar/remover programas)**) no Control Panel (Painel de controlo).

Em Windows Vista, clique em **Uninstall a program (Desinstalar um programa)** na categoria **Programs (Programas)** no Control Panel (Painel de controlo).

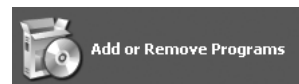

- 3** Seleccione **Software para Impressoras EPSON** e, depois, faça clique em **Change/Remove (Alterar/Remover)** (ou **Uninstall/Change (Desinstalar/Alterar)**).

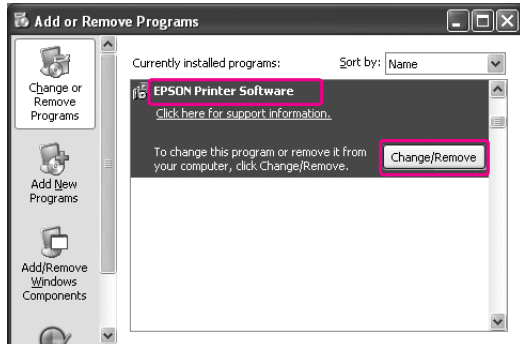

- 4** Seleccione a impressora de destino e faça clique em **OK**.

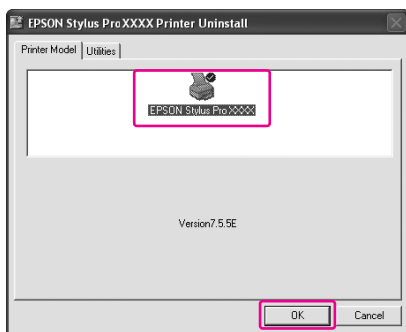

- 5** Siga as instruções apresentadas no ecrã para concluir o processo de desinstalação.

Quando a mensagem de confirmação aparecer, faça clique em **Yes (Sim)**.

Nota:

Quando elimina o controlador de impressão, é visualizada a mensagem abaixo. As suas definições são guardadas no ficheiro de informação das definições pessoais. Se não eliminar este ficheiro, pode usar as definições que registou, quando reinstalar o controlador de impressão. Faça clique em **No (Não)** se tenciona reinstalar o controlador mais tarde, ou faça clique em **Yes (Sim)** para eliminar de vez o ficheiro.

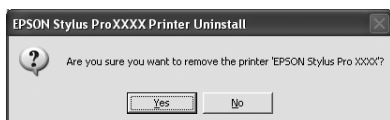

Depois de reinstalar o controlador de impressão, reinicie o computador.

Desinstalar o EPSON LFP Remote Panel 2

O EPSON LFP Remote Panel 2 pode ser desinstalado a partir de **Add or Remove Programs (Adicionar ou remover programas)** (ou **Add/Remove Programs (Adicionar/remover programas)**), no Control Panel (Painel de controlo). Para obter mais informações, consulte a ajuda interactiva do EPSON LFP Remote Panel 2.

Utilizar o software da impressora (Mac OS X)

Introdução ao Software da Impressora

O CD-ROM do software da impressora inclui o software indicado a seguir. Consulte o *Guia de Desembalagem e Instalação* para instalar o software e a ajuda interactiva de cada software.

- Controlador de impressão
- EPSON Printer Utility2
- EPSON StatusMonitor
- EPSON LFP Remote Panel 2

Nota:

A caixa de diálogo pode ser diferente dependendo da versão do software da impressora.

Controlador de impressão

O controlador de impressão permite imprimir documentos a partir das aplicações.

Seguem-se algumas das principais funções do controlador de impressão:

- Envia os dados de impressão para a impressora.
- Executa as definições da impressora, como o tipo e o formato do papel. Permite registar as definições e também importar ou exportar facilmente as definições registadas.

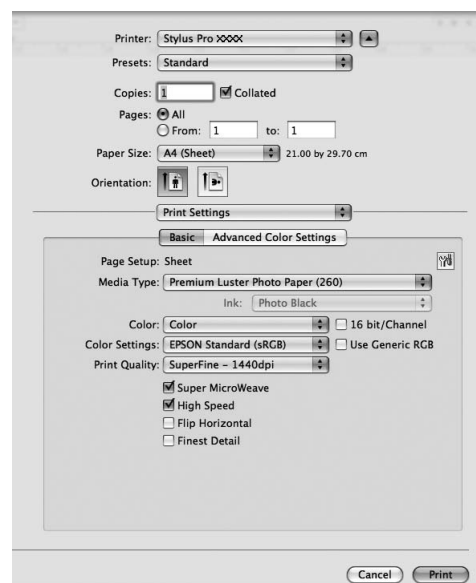

EPSON Printer Utility3

Permite executar as funções de manutenção da impressora, como a Nozzle Check (Verificação de Jactos) e a Head Cleaning (Limpeza das Cabeças). O EPSON Printer Utility3 é automaticamente instalado com o controlador de impressão.

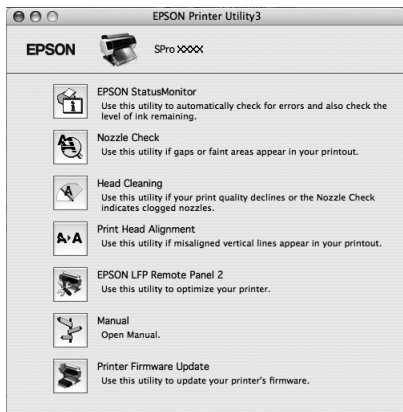

EPSON LFP Remote Panel 2

EPSON LFP Remote Panel 2 permite controlar bastantes funções da impressora, para actualizar a firmware ou registar o papel personalizado.



EPSON StatusMonitor

Este utilitário apresenta informações relativas ao estado da impressora, como o estado do tinteiro, o espaço disponível no tanque de manutenção e avisa-o sempre que ocorre um erro na impressora.

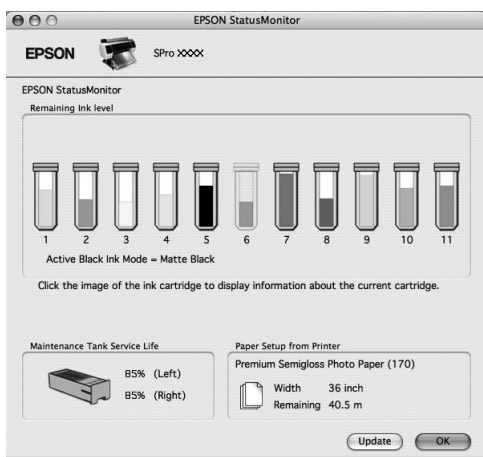

Aceder ao Controlador de Impressão

Para aceder ao controlador, execute as operações a seguir indicadas. Estes procedimentos podem diferir consoante a aplicação utilizada.

❑ Caixa de diálogo Page Setup (Configurar Página)

Permite introduzir as definições do papel, como o tipo e o formato.

❑ Caixa de diálogo Print (Imprimir)

Permite introduzir as definições relacionadas com a qualidade de impressão.

Aceder à caixa de diálogo Page Setup (Configurar Página)

1 Faça clique em Page Setup (Configurar Página) no menu File (Ficheiro) da aplicação.

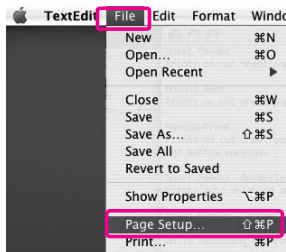

2 A caixa de diálogo Page Setup (Configurar Página) é visualizada.

Permite seleccionar um formato de papel, a impressão sem margens, um sistema de alimentação e uma área de impressão, na definição Paper Size (Formato do Papel).

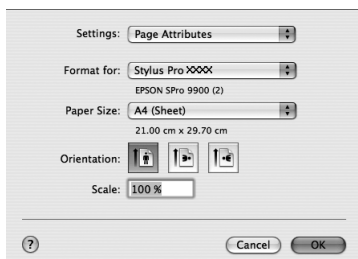

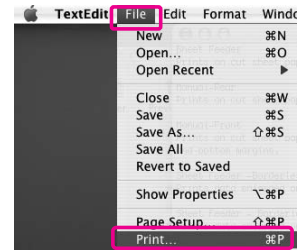

Aceder à caixa de diálogo Print (Imprimir)

1 Faça clique em Print (Imprimir) no menu File (Ficheiro) da aplicação.

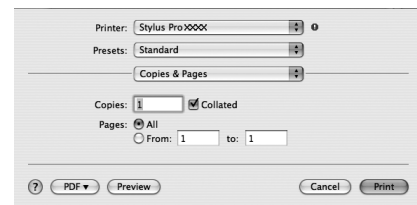

2 A caixa de diálogo Print (Imprimir) é visualizada.



Em Mac OS X 10.5, clique na tecla .

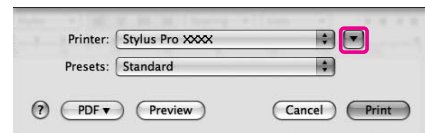

Efectue as definições necessárias e, depois, inicie a impressão.

Nota:

Em Mac OS X 10.5, pode efectuar as definições Page Setup (Configurar Página) dependendo da aplicação utilizada.

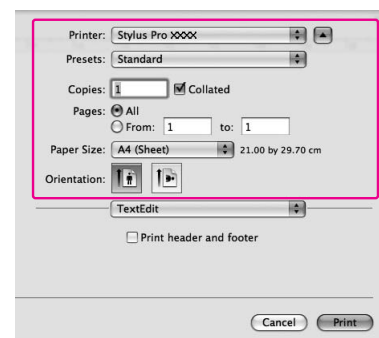

Obter Informações através da Ajuda Interactiva

Para aceder à ajuda interactiva, faça clique na tecla , na caixa de diálogo do controlador de impressão.

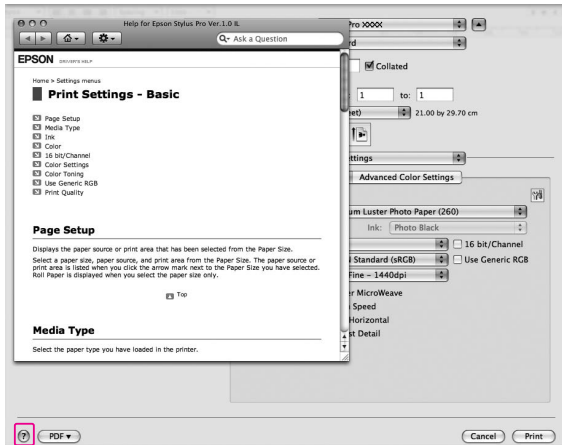

Utilizar os Utilitários da Impressora

Os utilitários da impressora Epson permitem verificar o estado actual da impressora e efectuar operações de manutenção a partir do ecrã.

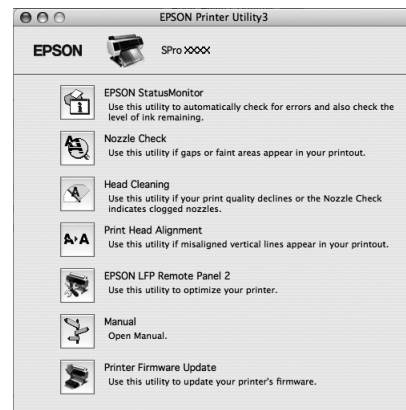

EPSON StatusMonitor

Este utilitário apresenta informações relativas ao estado da impressora, como o estado do tinteiro, o espaço disponível no tanque de manutenção e avisa-o sempre que ocorre um erro na impressora.

Nozzle Check (Verificação de Jactos)

Este utilitário verifica os jactos da cabeça de impressão para ver se estão entupidos e precisam de ser limpos. Verifique os jactos sempre que notar uma diminuição da qualidade de impressão e depois de efectuar a operação de limpeza, para confirmar que os jactos foram desobstruídos. Se os jactos estiverem entupidos, efectue a limpeza das cabeças.

☞ Consulte “Verificação dos jactos” na página 85

Head Cleaning (Limpeza das cabeças)

Este utilitário limpa as cabeças de impressão a cores e a preto. Se notar uma diminuição da qualidade de impressão, é possível que tenha de efectuar uma limpeza das cabeças de impressão.

☞ Consulte “Limpeza das cabeças” na página 87

Print Head Alignment (Alinhamento das cabeças)

Pode executar este utilitário para aperfeiçoar a qualidade de impressão dos dados. Pode ter de ajustar o alinhamento da cabeça de impressão se aparecerem linhas verticais desalinhadas ou se aparecerem linhas horizontais brancas ou pretas nas impressões. Execute este utilitário para voltar a alinhar a cabeça de impressão.

☞ Consulte “Alinhamento da cabeça de impressão” na página 91

EPSON LFP Remote Panel 2

Este utilitário permite otimizar a impressora. Só pode executar este utilitário se ele estiver instalado. Para obter mais informações, consulte a ajuda interactiva do EPSON LFP Remote Panel 2.

Manual

Permite aceder ao *Guia do Utilizador*. Se o *Guia do Utilizador* não estiver instalado, acederá a um sítio de Web da assistência técnica.

Printer Firmware Update (Actualização do Firmware da Impressora)

O EPSON LFP Remote Panel 2 é iniciado e actualiza o firmware da impressora. Para obter mais informações, consulte a ajuda interactiva do EPSON LFP Remote Panel 2.

Aceder ao EPSON Printer Utility3

Pode aceder ao EPSON Printer Utility3 de várias maneiras.

- ❑ Na caixa de diálogo Print (Imprimir), seleccione **Print Settings (Definições de Impressão)** e, depois, faça clique no ícone .
- ❑ Faça clique duas vezes na pasta **Applications (Aplicações)** e, depois, torne a fazer clique duas vezes no ícone **EPSON Printer Utility3**.

Utilizar o EPSON StatusMonitor

O EPSON StatusMonitor fornece informações detalhadas sobre o estado da impressora, uma imagem gráfica do estado do tinteiro e do espaço disponível no tanque de manutenção, e outras mensagens de estado.

Nota:

A mensagem de erro da impressora é automaticamente apresentada no ecrã, mesmo que o EPSON StatusMonitor não esteja aberto.

Aceder ao EPSON StatusMonitor

Abra a janela EPSON Printer Utility3 e, depois, faça clique em **EPSON StatusMonitor**.



Visualizar as informações no EPSON StatusMonitor

O EPSON StatusMonitor fornece informações detalhadas sobre o estado da impressora, uma imagem gráfica do estado do tinteiro e do espaço disponível no tanque de manutenção, e outras mensagens de estado. Se ocorrer um problema durante a impressão, é apresentada uma mensagem de erro. Verifique a mensagem e resolva o problema apresentado.

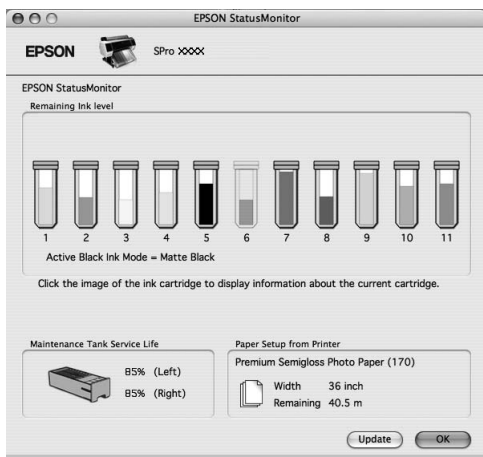

Desinstalar o software da impressora

Para desinstalar o software da impressora, execute as operações a seguir indicadas.

Desinstalar o controlador de impressão

Para desinstalar o controlador de impressão e o EPSON Printer Utility3, efectue as operações a seguir indicadas.

- 1 Desligue a impressora e desligue o cabo de interface que liga a impressora ao computador.
- 2 Feche todas as aplicações.
- 3 Faça clique duas vezes no ícone do disco.



- 4** Em Mac OS X 10.5:
Clique duas vezes na pasta Applications (Aplicações) e, de seguida, clique duas vezes na pasta System Preference (Preferências). Finalmente faça clique duas vezes na pasta Print & Fax (Impressoras & Faxes).



Em Mac OS X 10.3.9 a 10.4:
Clique duas vezes na pasta Applications (Aplicações) e, de seguida, clique duas vezes na pasta Utilities (Utilitário). Clique duas vezes em Printer Setup Utility (Utilitário de Configuração da Impressora).

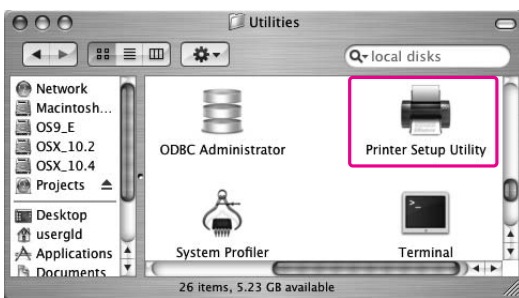

- 5** **Apague a impressora.**

Em Mac OS X 10.5:
 Seleccione a impressora e clique em -.

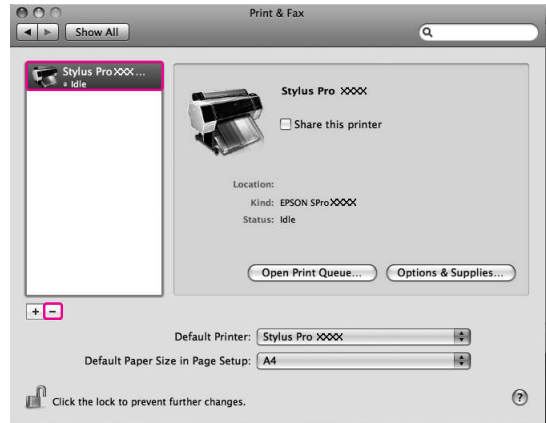

Em Mac OS X 10.3.9 a 10.4:
 Seleccione a impressora e clique em **Delete (Apagar)**.

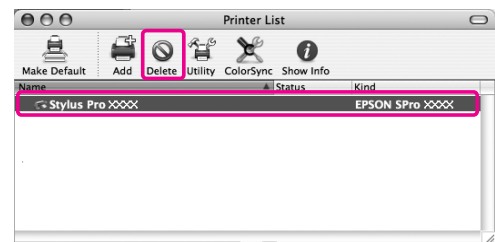

Depois de fazer clique em **Delete (Apagar)**, feche a caixa de diálogo.

- 6** **Insira o CD-ROM que contém o software da impressora no leitor de CD-ROM.**
- 7** **Faça clique duas vezes na pasta Printer Driver (Controlador da Impressora).**

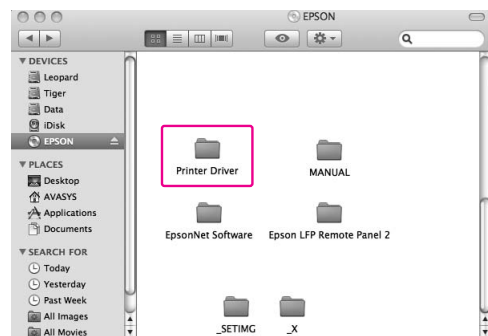

Nota:

Se a pasta não estiver visível, faça clique duas vezes no ícone EPSON no ambiente de trabalho.



8 Faça clique duas vezes no ícone EPSON_IJ_Printer.

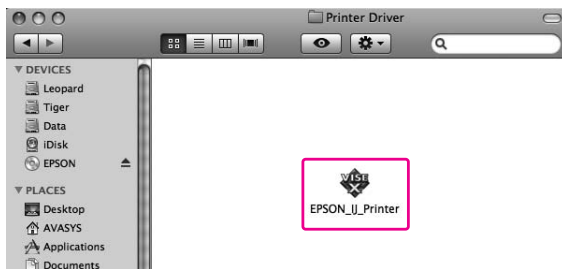

9 Se aparecer a caixa de diálogo Authenticate (Autenticar), insira a palavra-passe ou frase e faça clique em OK.

Para desinstalar o controlador, tem de iniciar sessão como utilizador com direitos de administrador.



10 Faça clique em Continue (Continuar) e, depois, em Accept (Aceitar).

11 No menu pendente, seleccione Uninstall (Desinstalar) e, depois, faça clique na tecla Uninstall (Desinstalar).

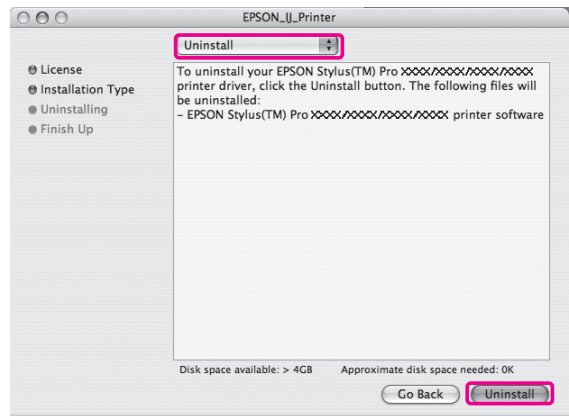

12 Siga as instruções apresentadas no ecrã para desinstalar o controlador de impressão.

Desinstalar o EPSON LFP Remote Panel 2

Arraste a pasta EPSON LFP Remote Panel 2 para o lixo (Trash). Para obter mais informações, consulte a ajuda interactiva do EPSON LFP Remote Panel 2.

Variedade de Impressões

Ajuste de cores automático através do PhotoEnhance (apenas no Windows)

Quando estiver a utilizar o PhotoEnhance, pode ajustar a cor das impressões dependendo do tipo de objecto, tal como pessoas, paisagem ou cenas nocturnas. Também pode converter os dados da cor para cinzento ou sépia. O controlador da impressora efectua o ajuste da cor automaticamente quando seleccionar o modo desejado. PhotoEnhance é uma tecnologia da Epson que utiliza a taxa de reprodução da cor da impressora eficazmente, para assegurar que os dados da imagem são processados com um equilíbrio de cor agradável.

Para Windows

Quando estiver a utilizar o PhotoEnhance no controlador da impressora a partir de uma aplicação com função de gestão da cor, as definições podem variar dependendo do ambiente Windows e do tipo de aplicação. Para configurar a aplicação consulte a tabela indicada a seguir.

	Windows Vista/ Windows XP Service Pack 2 ou posterior, e .NET 3.0	Windows XP/ Windows 2000
Adobe Photoshop CS3	Cores geridas pela impressora	Sem gestão da cor
Outras aplicações	Sem gestão da cor	Sem gestão da cor

Nota:

Um exemplo de definição para Windows Vista, quando imprimir a partir do Adobe Photoshop CS3 utilizando o PhotoEnhance.

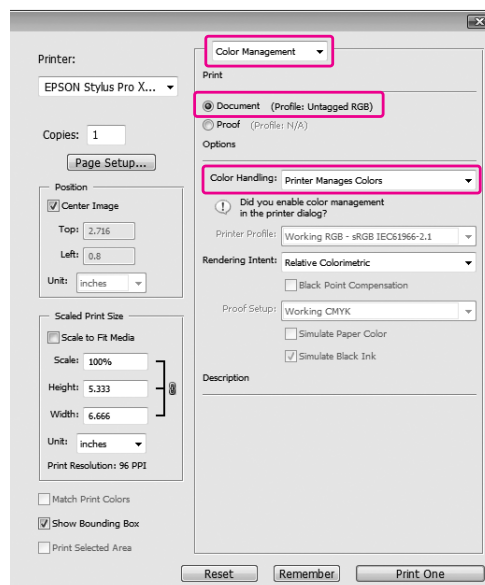

1 Abra a janela do controlador de impressão.

☞ Consulte “A partir de aplicações do Windows” na página 127

2 Clique em **Custom (Personalizado)** para o Mode (Modo) no menu Main (Principal) e, de seguida, seleccione **PhotoEnhance** e clique em **Advanced (Avançado)**.

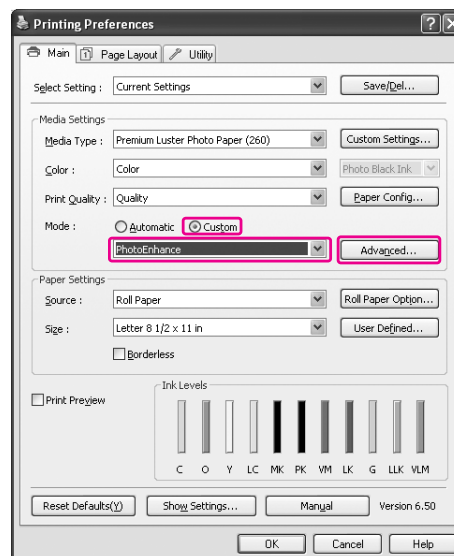

- 3** Na caixa de diálogo PhotoEnhance, seleccione as definições de efeitos.

Consulte a ajuda interactiva do controlador para obter mais informações.

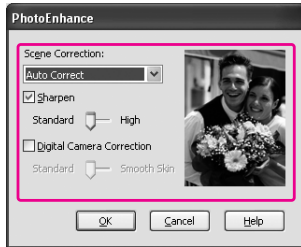

- 4** Verifique as outras definições e, depois, inicie a impressão.

Ajuste de cores através do controlador de impressão

Pode ajustar as cores utilizando o controlador da impressora durante a impressão, definindo um dos seguintes três sistemas de cor.

- Padrão EPSON (sRGB)
- Adobe RGB
- Texto e Imagem

Além disso, quando efectua os ajustes de cor manualmente (seleccionando Custom (Personalizado) para Windows ou Advanced Settings (Definições avançadas) para Mac OS X), pode efectuar ajustes finos da cor e do brilho. Utilize esta função se a aplicação não suportar a gestão de cores.

Para Windows

As definições variam dependendo do ambiente Windows e do tipo de aplicação utilizado, quando o controlador da impressora efectua a gestão de cores automática ou manualmente utilizando uma aplicação que suporta a função de gestão de cores. Para configurar a aplicação consulte a tabela indicada a seguir.

	Windows Vista/ Windows XP Service Pack 2 ou posterior, e .NET 3.0	Windows XP/ Windows 2000
Adobe Photoshop CS3	Cores geridas pela impressora	Sem gestão da cor
Outras aplicações	Sem gestão da cor	Sem gestão da cor

Nota:

Um exemplo de definição para Windows Vista, quando imprimir a partir do Adobe Photoshop CS3 utilizando o ajuste de cores manual ou automático.

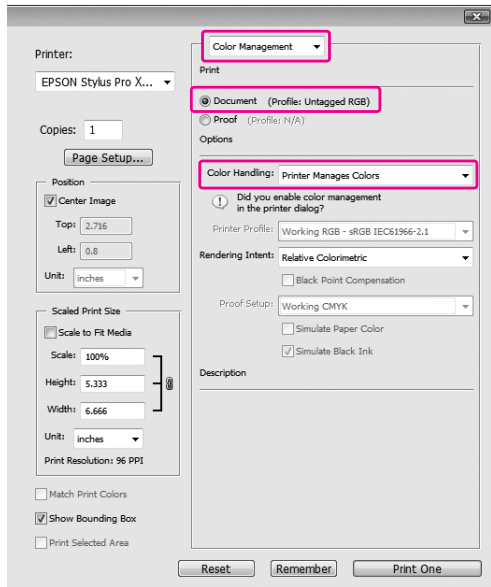

Se seleccionar **Custom (Personalizado)** para definir o Mode (Modo) manualmente, seleccione **Color Controls (Controlos de cor)** e, de seguida, clique em **Advanced (Avançado)**.

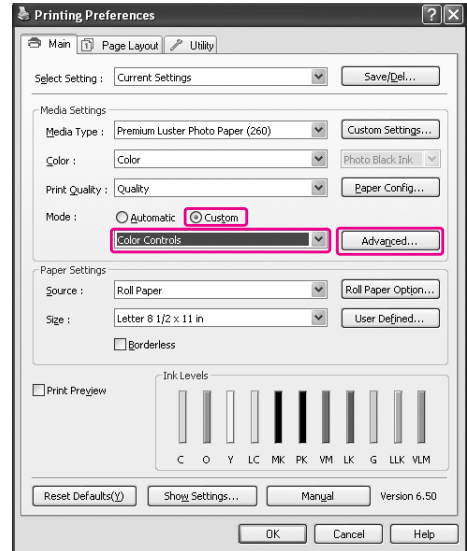

- 1 Abra a janela do controlador de impressão.
 ☞ Consulte “A partir de aplicações do Windows” na página 127
- 2 No menu Main (Principal), seleccione **Automatic (Automático)** ou **Custom (Personalizado)**.
- 3 Seleccione o método para o ajuste de cores.

4 Efectue as definições necessárias.

Consulte a ajuda interactiva do controlador para obter mais informações.

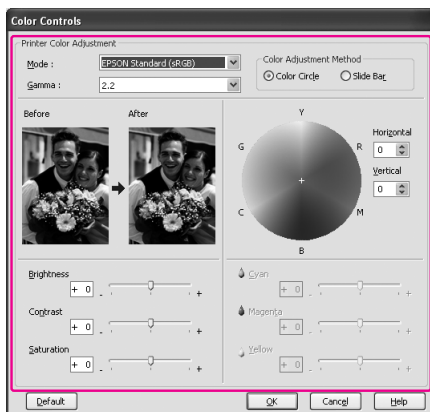

Nota:
 Pode efectuar o ajuste das cores verificando a amostra da imagem no lado esquerdo da janela. Também podem usar o círculo de cores para um ajuste mais fino.

5 Verifique as outras definições e, depois, inicie a impressão.

Para Mac OS X

As definições variam dependendo do ambiente Mac OS X e do tipo de aplicação utilizado, quando o controlador da impressora efectua a gestão de cores automática ou manualmente utilizando uma aplicação que suporta a função de gestão de cores. Para configurar a aplicação consulte a tabela indicada a seguir.

	Mac OS X 10.5	Mac OS X 10.3.9 a 10.4
Adobe Photoshop CS3	Cores geridas pela impressora	Sem gestão da cor
Adobe Photoshop Lightroom		
Outras aplicações	Sem gestão da cor	Sem gestão da cor

Nota:
 Um exemplo de definição para Mac OS X 10.5, quando imprimir a partir do Adobe Photoshop CS3 utilizando o ajuste de cores manual ou automático.

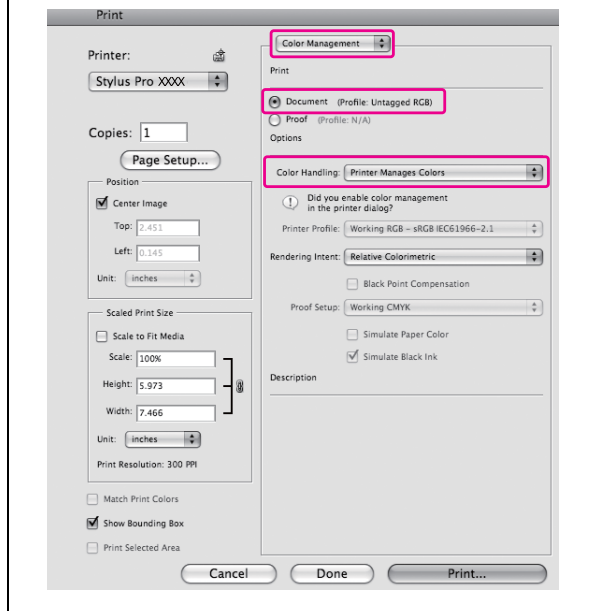

1 Abra a caixa de diálogo Print (Imprimir)

☞ Consulte “Aceder à caixa de diálogo Print (Imprimir)” na página 138

2 Para Mac OS X 10.5, seleccione **Color Matching (Correspondência cromática)** e, de seguida, seleccione **EPSON Color Controls (Controlos de cor EPSON)**.

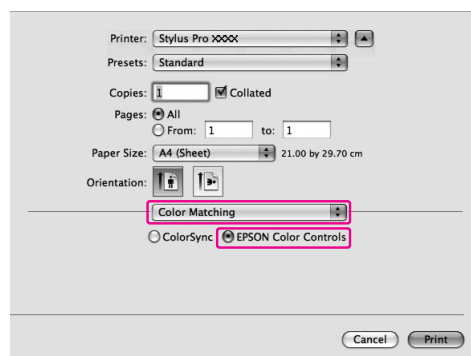

Nota:

Se utilizar o Adobe Photoshop CS3 ou Adobe Photoshop Lightroom em Mac OS X 10.5, certifique-se que a opção EPSON Color Controls (Controlos de cor EPSON) está seleccionada. Se a opção EPSON Color Controls (Controlos de cor EPSON) não estiver seleccionada, abra a caixa de diálogo Print (Imprimir) e seleccione Printer Manages Colors (Cores geridas pela impressora) para Color Handling (Controlo das cores).

☞ Consulte “Para Mac OS X” na página 147

3

Abra a caixa de diálogo de definições avançadas.

Em Mac OS X 10.5:

Selecione **Print Settings (Definições de impressão)** e, se necessário, altere as Color Settings (Definições de cor). Se ajustar a cor manualmente, clique em **Advanced Color Settings (Definições de cor avançadas)**.

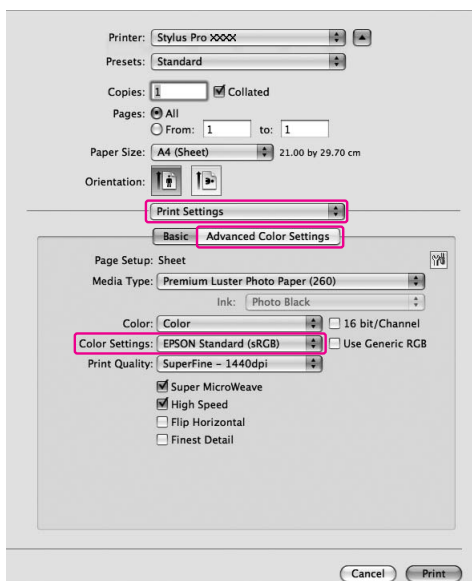

Nota:

Se utilizar o Adobe Photoshop CS3 ou Adobe Photoshop Lightroom em Mac OS X 10.5, desactive a caixa de verificação Use Generic RGB (Utilizar RGB geral). Quando utilizar outra aplicação, seleccione a caixa de verificação.

Em Mac OS X 10.3.9 a 10.4:

Selecione **Printer Color Management (Gestão das Cores da Impressora)**, clique em **Color Controls (Controlos de Cor)** e, de seguida, clique em **Advanced Settings (Definições Avançadas)**.

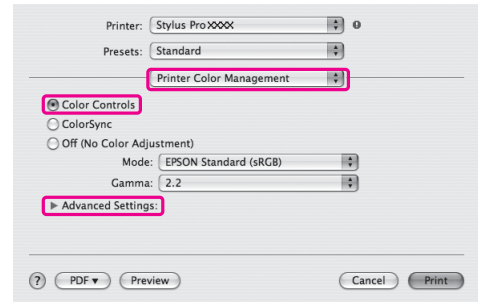

4

Efectue as definições necessárias.

Consulte a ajuda interactiva do controlador para obter mais informações.

Em Mac OS X 10.5:

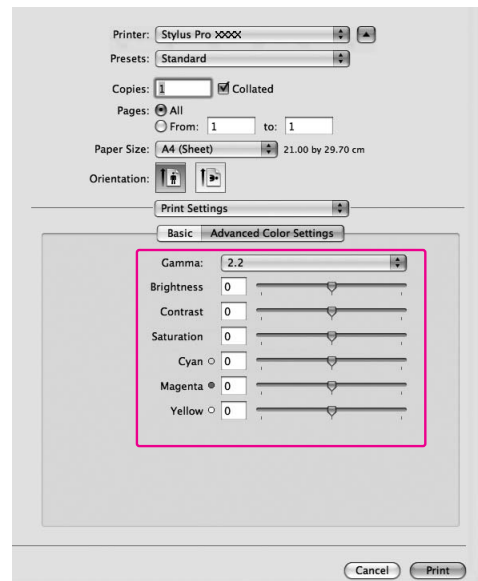

Em Mac OS X 10.3.9 a 10.4:

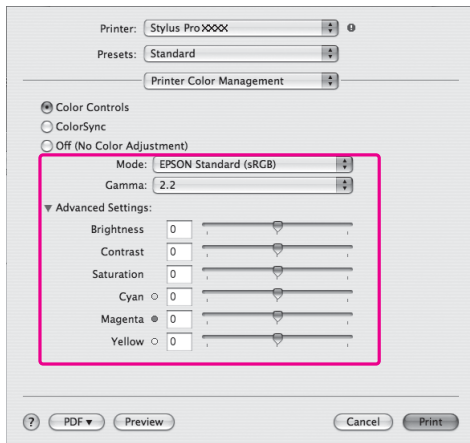

- 5** Verifique as outras definições e, depois, inicie a impressão.

Impressão de fotografias a preto e branco

A impressão avançada de fotografias a preto e branco está disponível através das definições da caixa de diálogo Color Controls (Controlos de Cor), sem usar o software da aplicação. A imagem de impressão é ajustada sem afectar os dados originais.

Para Windows

As definições variam dependendo do ambiente Windows e do tipo de aplicação utilizado, quando o controlador da impressora efectua a impressão fotográfica a preto e branco utilizando uma aplicação que suporta a função de gestão de cores. Para configurar a aplicação consulte a tabela indicada a seguir.

	Windows Vista/ Windows XP Service Pack 2 ou posterior, e .NET 3.0	Windows XP/ Windows 2000
Adobe Photoshop CS3	Cores geridas pela impressora	Sem gestão da cor
Outras aplicações	Sem gestão da cor	Sem gestão da cor

Nota:

Um exemplo de definição para Windows Vista, quando imprimir a partir do Adobe Photoshop CS3 utilizando a impressão Advanced B&W Photo (Foto P&B Avançada).

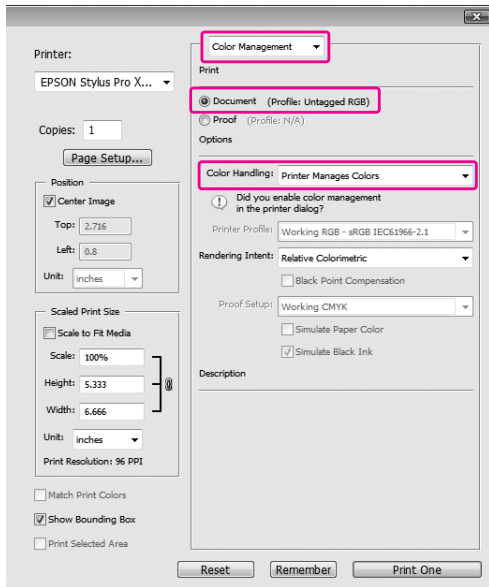

1 Abra a janela do controlador de impressão.

☞ Consulte “A partir de aplicações do Windows” na página 127

2 Selecciona **Advanced B&W Photo (Foto P&B Avançada)** para a Color (Cor).

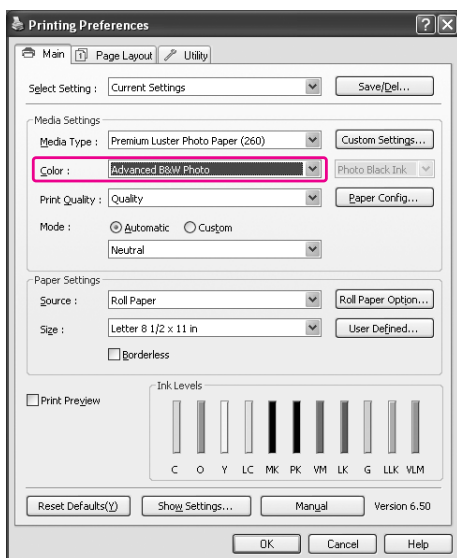

3 Clique em **Custom (Personalizado)** para o Mode (Modo) no menu Main (Principal), seleccione **Color Controls (Controlos de Cor)** e clique em **Advanced (Avançado)**.

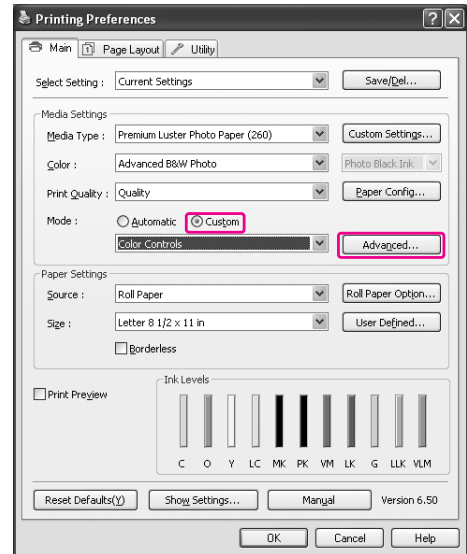

4 Efectue as definições necessárias e inicie a impressão.

Para obter informações detalhadas consulte a ajuda interactiva do controlador de impressão.

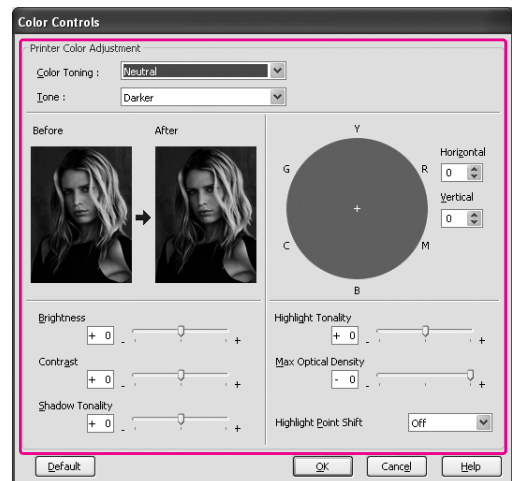

5 Verifique as outras definições e, depois, inicie a impressão.

Para Mac OS X

As definições variam dependendo do ambiente Mac OS X e do tipo de aplicação utilizado, quando o controlador de impressão efectua a impressão Advanced B&W Photo (Foto P&B Avançada) utilizando uma aplicação que suporta a função de gestão de cores. Para configurar a aplicação consulte a tabela indicada a seguir.

	Mac OS X 10.5	Mac OS X 10.3.9 a 10.4
Adobe Photoshop CS3	Cores geridas pela impressora	Sem gestão da cor
Adobe Photoshop Lightroom		
Outras aplicações	Sem gestão da cor	Sem gestão da cor

Nota:

Um exemplo de definição para Mac OS X 10.5, quando imprimir a partir do Adobe Photoshop CS3 utilizando a impressão Advanced B&W Photo (Foto P&B Avançada).

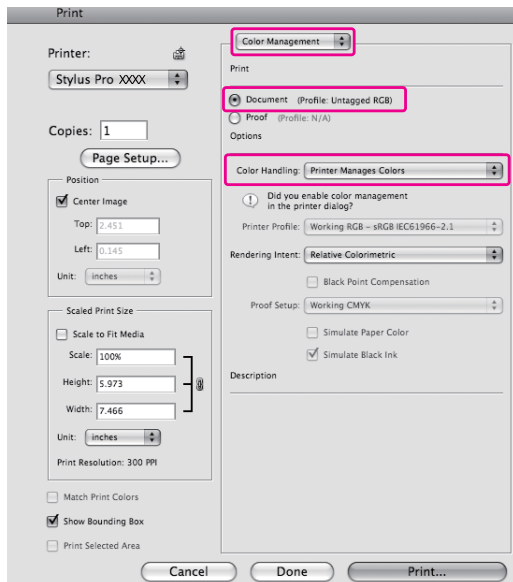

1

Abra a caixa de diálogo Print (Imprimir)

☞ Consulte “Aceder à caixa de diálogo Print (Imprimir)” na página 138

2

Selecione **Print Settings (Definições de Impressão)** e selecione **Advanced B&W Photo (Foto P&B Avançada)** para a Color (Cor).

Em Mac OS X 10.5:

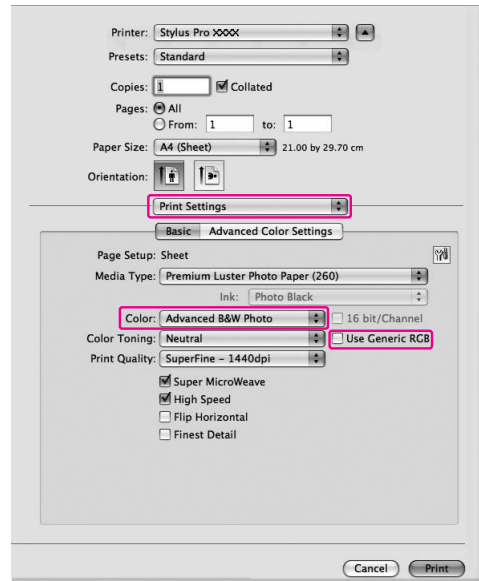

Nota:

Se utilizar o Adobe Photoshop CS3 ou Adobe Photoshop Lightroom em Mac OS X 10.5, desactive a caixa de verificação Use Generic RGB (Utilizar RGB geral). Quando utilizar outra aplicação, selecione a caixa de verificação.

Em Mac OS X 10.3.9 a 10.4:

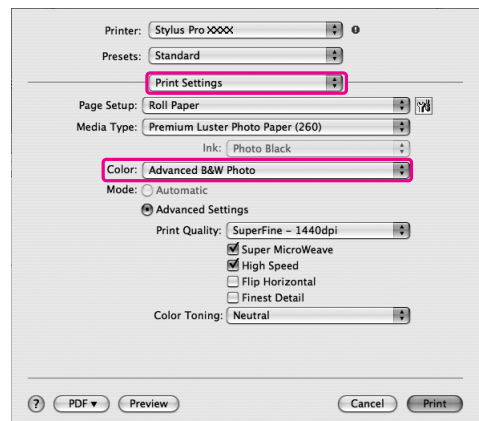

3 Abra a caixa de diálogo de definições avançadas.

Em Mac OS X 10.5:
Clique em **Advanced Color Settings**
(Definições de Cor Avançadas).

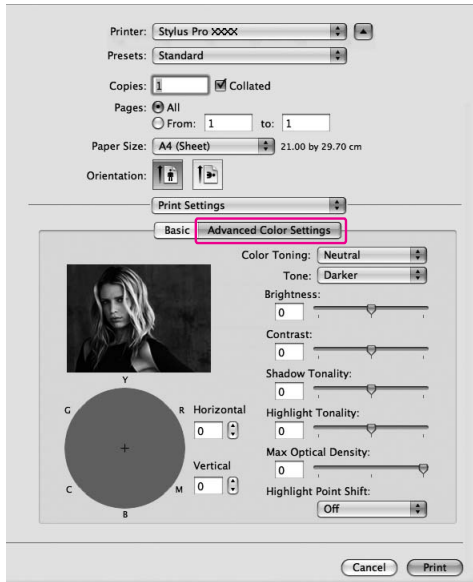

Em Mac OS X 10.3.9 a 10.4:
Selecione **Printer Color Management** (Gestão das Cores da Impressora).

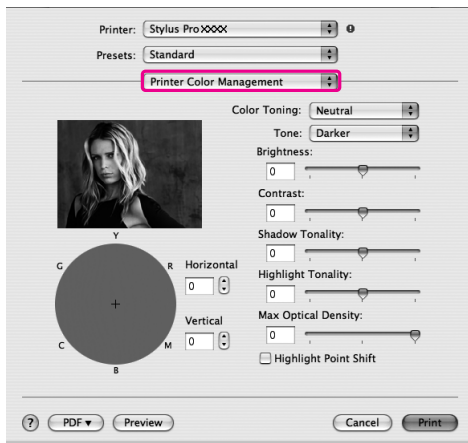

4 Efectue as definições necessárias.

Para obter informações detalhadas consulte a ajuda interactiva do controlador de impressão.

Em Mac OS X 10.5:

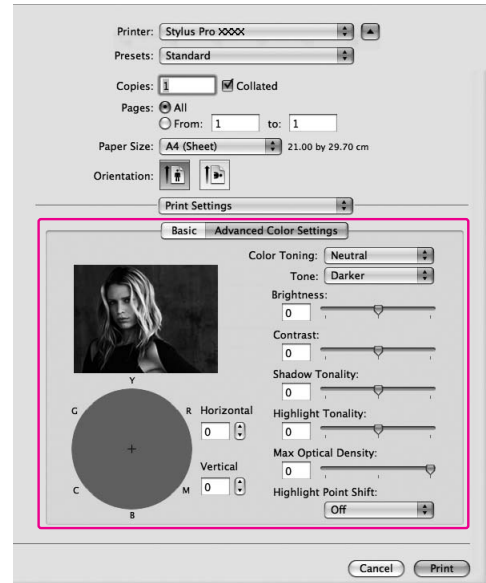

Em Mac OS X 10.3.9 a 10.4:

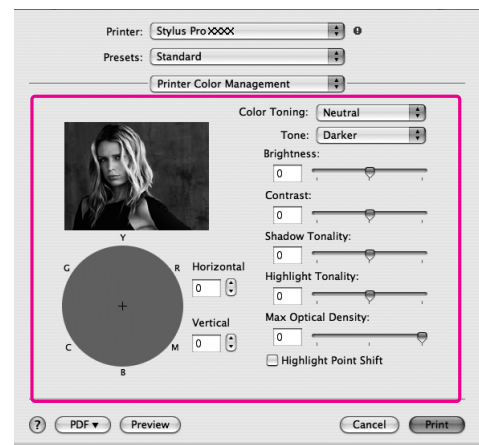

5 Verifique as outras definições e, depois, inicie a impressão.

Impressão sem margens

Pode imprimir os dados sem margens. Existem dois tipos de impressão sem margens.

Nota:

Se está a usar papel em rolo, os quatro lados podem ficar sem margens; se está a usar uma folha, apenas as margens esquerda e direita podem ficar sem margens.

Expandir Auto

Aumenta o tamanho dos dados de impressão automaticamente e imprime sem margens. As áreas aumentadas que excedem o formato do papel não serão impressas no papel.

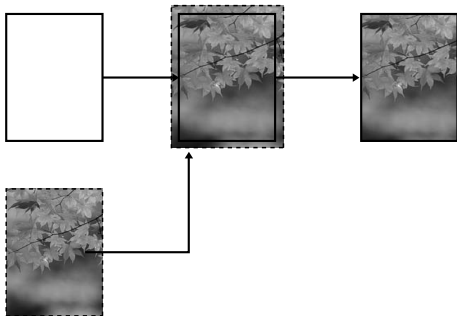

Manter Tamanho

Numa aplicação, amplie os dados de imagem de forma a excederem a largura e a altura do papel, para evitar que apareçam áreas não impressas nas margens esquerda e direita. O controlador de impressão não aumenta os dados da imagem. Recomenda-se que aumente a imagem 3 mm para a esquerda e para a direita (6 mm no total), utilizando a mesma aplicação com a qual criou os dados.

Seleccione esta definição se não pretender alterar o tamanho dos dados de impressão através do controlador.

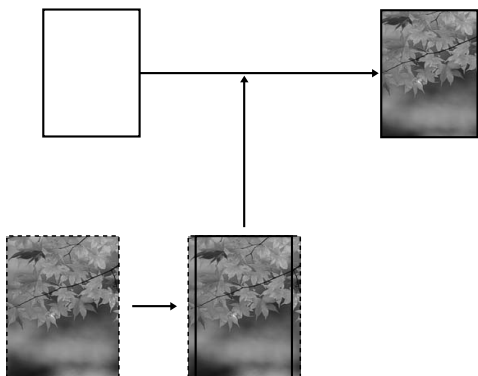

Papéis suportados

Veja abaixo os formatos que são suportados.

Largura do papel
254 mm/10 pol.
300 mm
329 mm/13 pol./A3+
406 mm/16 pol.
432 mm/17 pol.
515 mm/B2
594 mm/A1
610 mm/24 pol./A1+
728 mm/B1*
914 mm/36 pol./Super A0*
1118 mm/44 pol./Super B0*

* A Epson Stylus Pro 7900/7910 não suporta este formato.

A qualidade de impressão e a impressão sem margens dependem do papel utilizado. Para obter mais informações, consulte a secção a seguir.

☞ Consulte “Informações sobre o Papel” na página 190

Definições da aplicação

Defina o formato dos dados de imagem, utilizando a caixa de diálogo de Page Setting (Definição de página), da aplicação.

Para Auto Expand (Expandir Auto)

- Defina o mesmo formato de papel que para a impressão.
- Se a sua aplicação permite definir as margens, defina-as para 0 mm.
- Torne os dados de imagem tão grandes quanto o formato do papel.

Para Retain Size (Manter Tamanho)

- Recomenda-se que aumente a imagem 3mm para a esquerda e para a direita (6 mm no total), utilizando a mesma aplicação com a qual criou os dados.
- Se a sua aplicação permite definir as margens, defina-as para 0 mm.
- Torne os dados de imagem tão grandes quanto o formato do papel.

Definições do controlador de impressão

Para imprimir os dados com esta função, execute as seguintes operações:

Para Windows

- 1** Abra a janela do controlador de impressão.
 - ☞ Consulte “A partir de aplicações do Windows” na página 127
- 2** No menu Main (Principal), seleccione o papel, o sistema de alimentação, o formato da página ou o formato do papel.

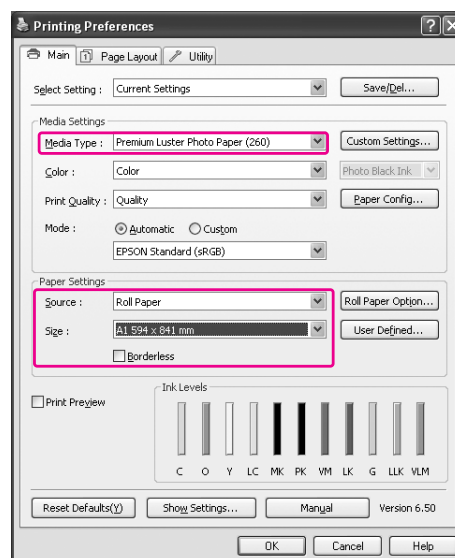

- 3** Quando imprime em papel em rolo, faça clique em **Roll Paper Option (Opção de Papel em Rolo)** e seleccione a definição Auto Cut (Corte Auto).

☞ Consulte “Corte de papel em rolo para impressão sem margens” na página 158

- 4** Selecione **Borderless (Sem margens)** e, depois, faça clique em **Expansion (Expansão)**.

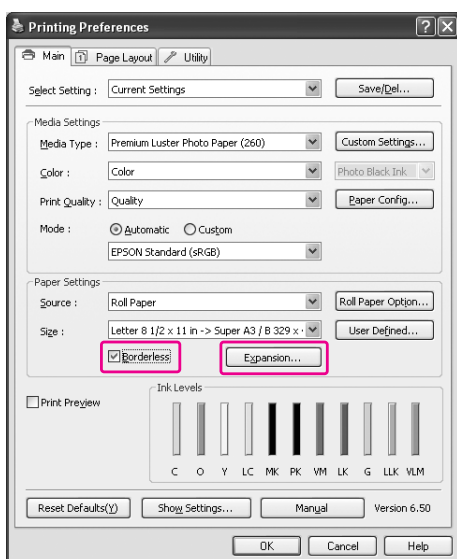

- 5** Selecione **Auto Expand (Expandir Auto)** ou **Retain Size (Manter Tamanho)**. Se seleccionar **Auto Expand (Expandir Auto)**, defina o tamanho da expansão.

Máx.	3 mm para a esquerda e 5 mm para a direita (a imagem desloca-se 1 mm para a direita)
Normal	3 mm para a esquerda e para a direita
Mín.	1,5 mm para a esquerda e para a direita



Nota:

Se deslocar o cursor da barra para a posição *Min (Mín.)*, o valor de ampliação da imagem diminui; no entanto, uma vez que este valor diminui, podem aparecer margens numa ou mais extremidades do papel.

- 6** Verifique as restantes definições e inicie a impressão.

Para Mac OS X

- 1** Abra a caixa de diálogo Page Setup (Configurar Página)

☞ Consulte “Aceder à caixa de diálogo Page Setup (Configurar Página)” na página 138

- 2** Selecione a impressora e, de seguida, selecione o formato de papel e a impressão sem margens, como **Auto Expand (Expandir Auto)** ou **Retain Size (Manter tamanho)**, e clique em **OK**.

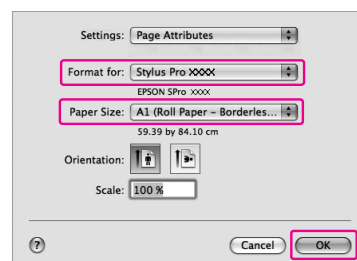

- 3** Abra a caixa de diálogo Print (Imprimir)

☞ Consulte “Aceder à caixa de diálogo Print (Imprimir)” na página 138

- 4** Se **Auto Expand (Expandir Auto)** estiver seleccionado, defina o tamanho da ampliação.

Máx.	3 mm para a esquerda e 5 mm para a direita (a imagem desloca-se 1 mm para a direita)
Normal	3 mm para a esquerda e para a direita
Mín.	1,5 mm para a esquerda e para a direita

Em Mac OS X 10.5:
 Seleccione **Page Layout Settings (Definições Esquema de Página)**.

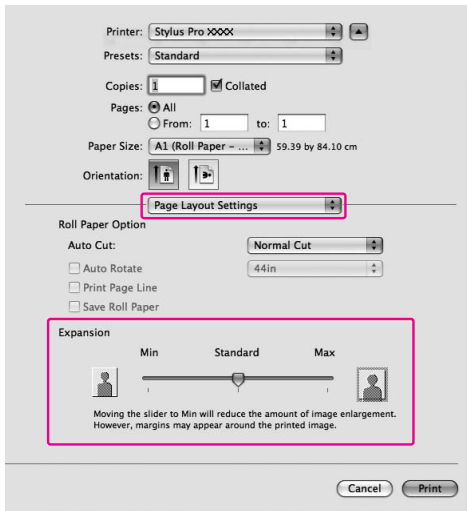

Em Mac OS X 10.3.9 a 10.4:
 Seleccione **Expansion (Expansão)**.

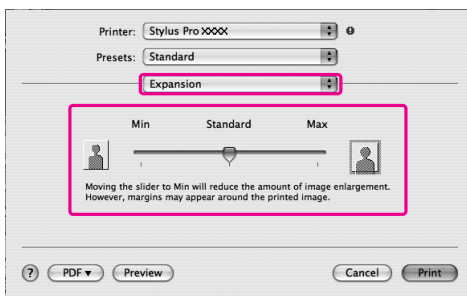

Nota:

Se deslocar o cursor da barra para a posição Min (Mín.), o valor de ampliação da imagem diminui; no entanto, uma vez que este valor diminui, podem aparecer margens numa ou mais extremidades do papel.

5 Na caixa de diálogo Print Settings (Definições de Impressão), seleccione o papel.

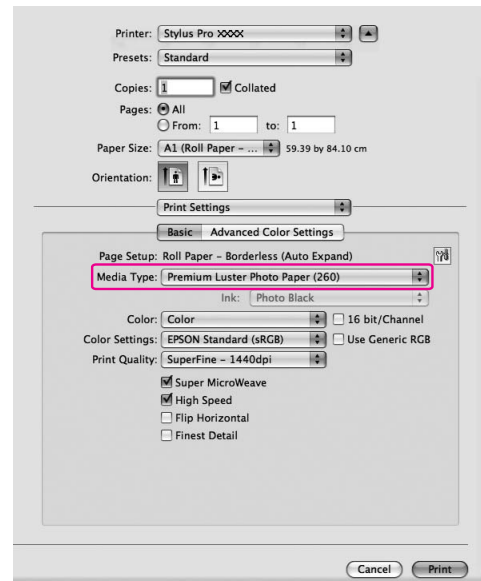

6 Se imprimir em papel em rolo, seleccione a definição Auto Cut (Corte Automático).

Em Mac OS X 10.5:
 Seleccione **Page Layout Settings (Definições Esquema de Página)**.

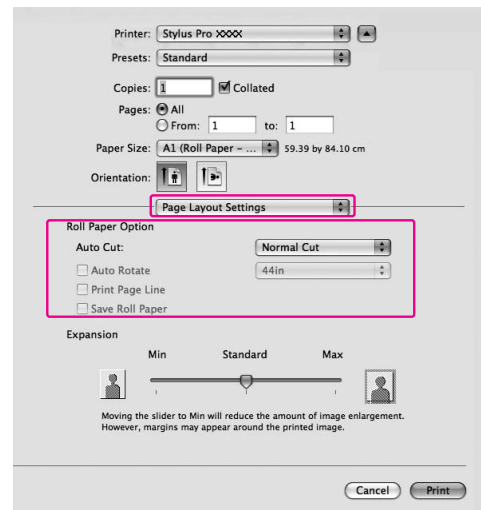

Em Mac OS X 10.3.9 a 10.4:
Selecione **Roll Paper Option (Opção de Papel em Rolo)**.

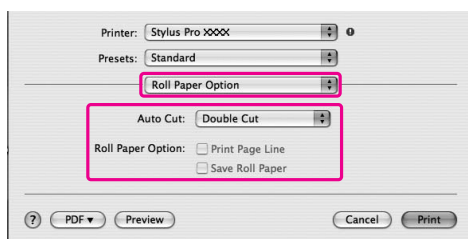

☞ Consulte “Corte de papel em rolo para impressão sem margens” na página 158

7

Verifique as restantes definições e inicie a impressão.

Corte de papel em rolo para impressão sem margens

Quando usa papel em rolo para impressão sem margens, a operação de corte do papel é diferente consoante as definições de Borderless (Sem Margens) e de Auto Cut (Corte Auto) no controlador de impressão.

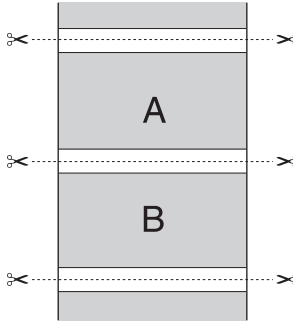
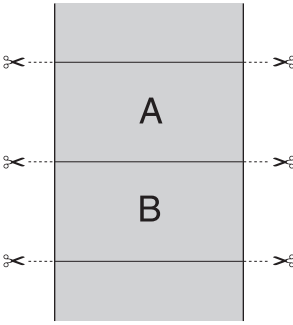
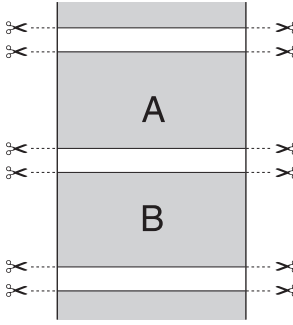
	Sem margens esquerda e direita	Sem nenhuma margem (corte simples)	Sem nenhuma margem (corte duplo)
Definição do controlador de impressão	Borderless (Sem margens): Enable (Activar) Auto Cut (Corte Auto): Normal Cut (Corte normal)	Borderless (Sem margens): Enable (Activar) Auto Cut (Corte Auto): Single Cut (Corte Simples)	Borderless (Sem margens): Enable (Activar) Auto Cut (Corte Auto): Double Cut (Corte Duplo)
Funcionamento da impressora			
Explicação	O Normal Cut (Corte Normal) é a predefinição.	<ul style="list-style-type: none"> ❑ A área superior pode ficar esborratada porque é cortada durante a paragem da impressão. ❑ Se a posição de corte se deslocar ligeiramente, a imagem da página contínua mantém-se na área superior ou inferior; no entanto, o tempo de impressão é menor. ❑ Se seleccionar Single Cut (Corte Simples) e imprimir apenas uma única folha, o procedimento será igual ao de Double Cut (Corte Duplo). Se imprimir mais do que uma folha de forma contínua, corte 1 mm no interior de cada imagem para evitar margens entre as imagens. 	<ul style="list-style-type: none"> ❑ A área superior pode ficar esborratada porque é cortada durante a paragem da impressão. ❑ Como o interior de cada imagem é cortado para não deixar uma área branca na parte de cima e de baixo, o comprimento do papel fica com menos 2 mm. ❑ Depois de cortar a parte de baixo da página anterior, a impressora avança o papel e, depois, corta a área superior da página seguinte. Assim, produz-se um desperdício de papel de 80 a 130 mm. Corte o papel com precisão.

Nota:

Quando quiser cortar manualmente as impressões, seleccione **Off (Não)**.

Aumentar ou Reduzir o Formato de Impressão

Pode ajustar o formato dos dados ao formato do papel que irá utilizar. Pode aumentar ou reduzir o formato dos dados de três formas.

- ❑ **Fit to Page (Ajustar à Página)**
Aumenta ou reduz proporcionalmente o formato dos dados para os ajustar ao formato do papel seleccionado na lista Output Paper (Papel de saída).

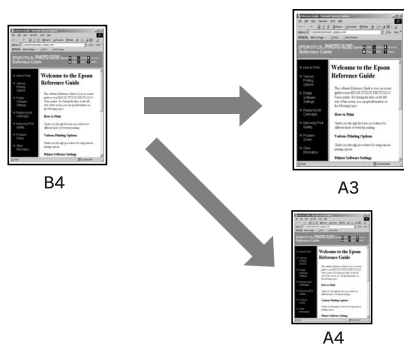

- ❑ **Fit to Roll Paper Width (Ajustar à Largura do Papel em Rolo) (apenas Windows)**
Aumenta ou reduz proporcionalmente o formato dos dados para os ajustar à largura do papel seleccionado na lista Output Paper (Papel de Saída).

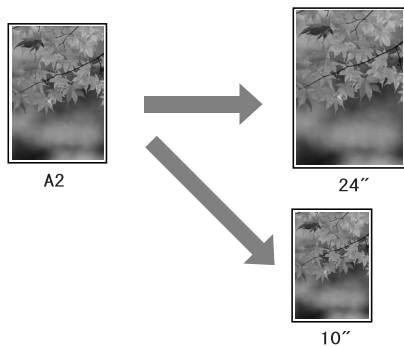

- ❑ **Custom (Personalizado)**
Permite definir a percentagem de ampliação ou redução dos dados.

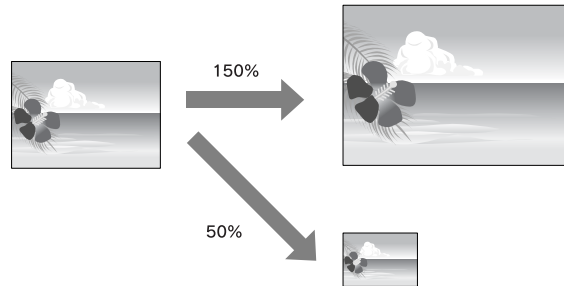

Ajustar à Página

Pode ajustar o formato dos dados ao formato do papel que irá utilizar.

Para Windows

- 1 Abra a janela do controlador de impressão.
 ↗ Consulte “A partir de aplicações do Windows” na página 127
- 2 Faça clique no separador **Page Layout (Esquema de Página)** e, depois, seleccione um formato de papel igual ao formato de papel dos dados.

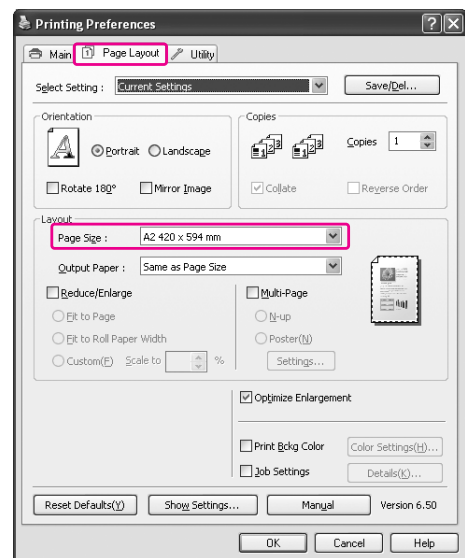

- 3** Selecciono o formato que está alimentado na impressora a partir da lista Output Paper (Papéis de Saída).

Aumenta ou reduz proporcionalmente o formato dos dados para os ajustar ao formato do papel seleccionado para a lista Output Paper (Papéis de saída).

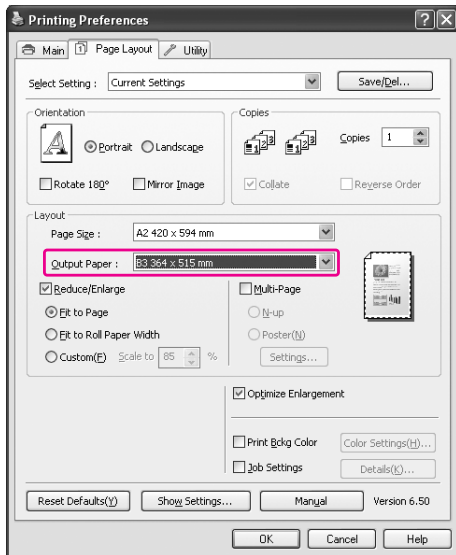

- 4** Verifique as restantes definições e inicie a impressão.

Em Mac OS X 10.4 a 10.5

- 1** Abra a caixa de diálogo Print (Imprimir)
- ☞ Consulte “Aceder à caixa de diálogo Print (Imprimir)” na página 138
- 2** Selecciono **Paper Handling (Manuseamento do Papel)** e selecciono **Scale to fit paper size (Ajustar ao Formato de Papel)**.

Em Mac OS X 10.5:

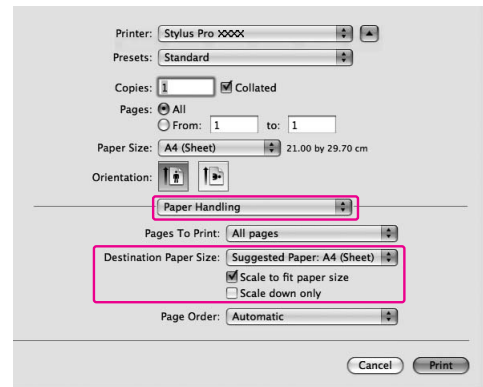

Em Mac OS X 10.4:

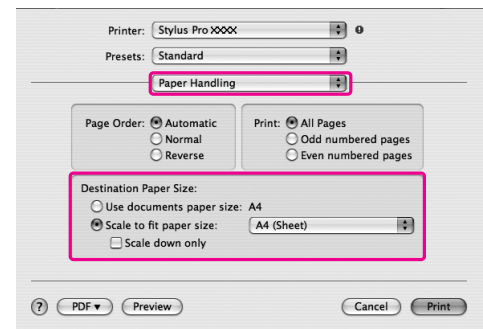

- 3** Selecciono o formato de papel instalado na impressora.

Nota:
 Se seleccionar a caixa de verificação **Scale down only**, a definição funciona apenas numa direcção. Desactive a caixa de verificação **Scale down only** se efectuar impressões de formato ampliado no caso do formato do papel ser maior que os dados impressos.

- 4** Verifique as restantes definições e inicie a impressão.

Ajustar à Largura do Papel em Rolo (apenas no Windows)

1 Abra a janela do controlador de impressão.

☞ Consulte “A partir de aplicações do Windows” na página 127

2 Faça clique no separador **Page Layout** (Esquema de Página) e, depois, seleccione um formato de papel igual ao formato de papel dos dados.

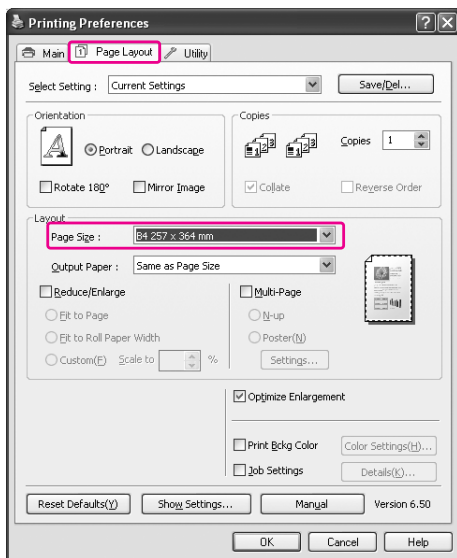

3 Seleccione **Reduce/Enlarge** (Reduzir/Aumentar) e, depois, faça clique em **Fit to Roll Paper Width** (Ajustar à Largura do Papel em Rolo).

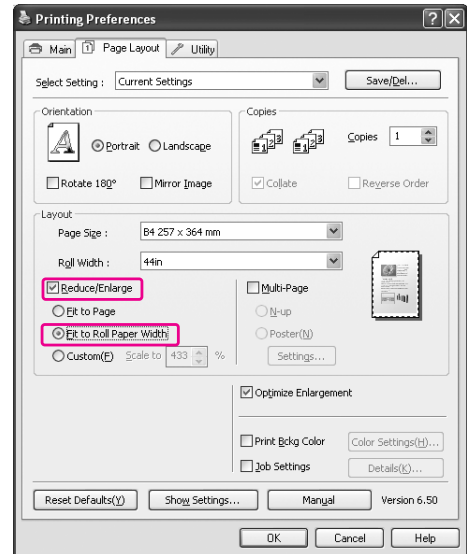

4 Seleccione a largura do papel em rolo que está alimentado na impressora a partir da lista Roll Width (Largura do Rolo).

Aumenta ou reduz proporcionalmente o formato dos dados para os ajustar ao formato do papel seleccionado para a lista Roll Width (Largura do Rolo).

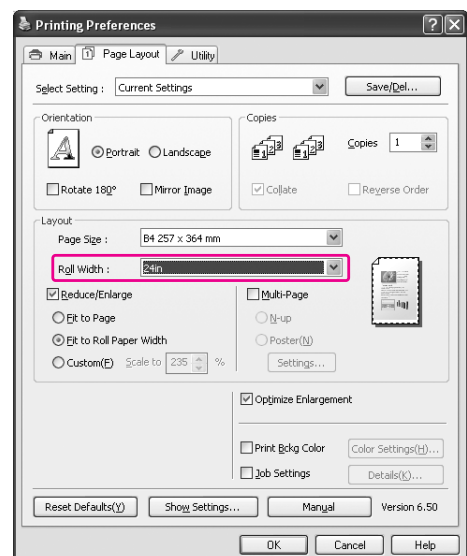

5 Verifique as restantes definições e inicie a impressão.

Personalizado

Permite definir a percentagem de ampliação ou redução desejada.

Para Windows

- 1 Abra a janela do controlador de impressão.
 Consulte “A partir de aplicações do Windows” na página 127
- 2 Faça clique no separador **Page Layout (Esquema de Página)** e, depois, seleccione um formato de papel igual ao formato de papel dos dados.
- 3 Seleccione o formato que está alimentado na impressora a partir da lista Output Paper (Papel de Saída) ou Roll Width (Largura do Rolo).
- 4 Seleccione **Reduce/Enlarge (Reduzir/Aumentar)** e, depois, faça clique em **Custom (Personalizado)**.

Faça clique nas setas junto a Scale (Proporção) para seleccionar uma percentagem entre 10 e 650%.

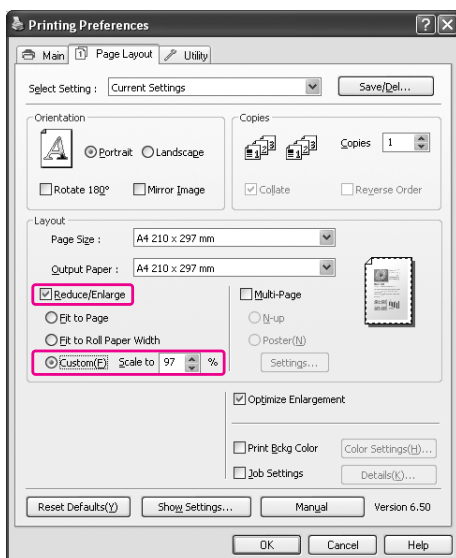

- 5 Verifique as restantes definições e inicie a impressão.

Para Mac OS X

- 1 Abra a caixa de diálogo Page Setup (Configurar Página)
 Consulte “Aceder à caixa de diálogo Page Setup (Configurar Página)” na página 138
- 2 Seleccione a impressora e o formato de papel instalado na impressora.

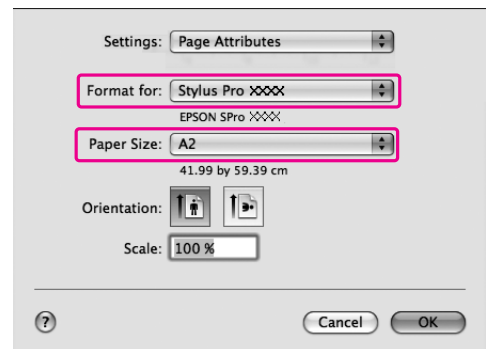

- 3 Ajuste o valor para Scale (Escala).
 Em Mac OS X 10.5: 1 até 10000%
 Em Mac OS X 10.3.9 a 10.4: 1 até 400%

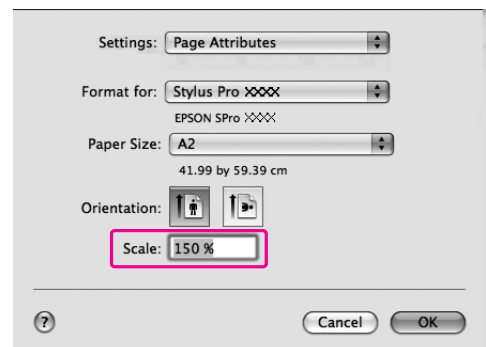

- 4 Faça clique em **OK**.
 O valor Scale (Escala) foi ajustado. De seguida, efectue a impressão dos dados normalmente.

Impressão de Páginas por Folha

Pode imprimir duas ou quatro páginas do documento numa única folha de papel.
Se imprimir dados de esquemas contínuos preparados em formato A4, estes serão impressos como indicado a seguir.

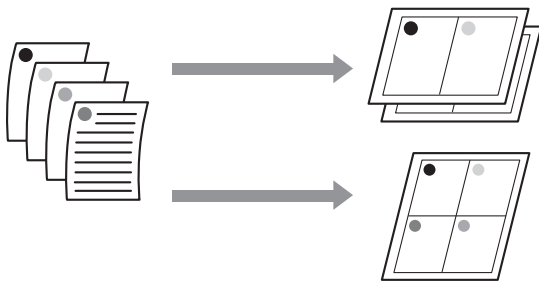

Nota:

- ❑ No Windows, use a função do controlador de impressão para imprimir esquemas. No Mac OS X, use a função padrão do sistema operativo para imprimir esquemas.
- ❑ Se está a imprimir sem margens, não pode usar a função Multi-Page (Multi-Páginas) do controlador de impressão do Windows.
- ❑ No Windows, a função Fit to Page (Ajustar à Página) permite imprimir os dados em diferentes formatos de papel.

☞ Consulte “Aumentar ou Reduzir o Formato de Impressão” na página 159

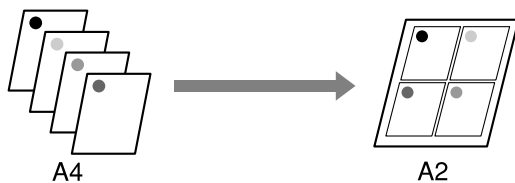

Para Windows

- 1 Abra a janela do controlador de impressão.
☞ Consulte “A partir de aplicações do Windows” na página 127
- 2 Faça clique no separador **Page Layout (Esquema de Página)**, marque a opção **Multi-Page (Multi-Páginas)**, seleccione **N-up** e, depois, faça clique em **Settings (Definições)**.

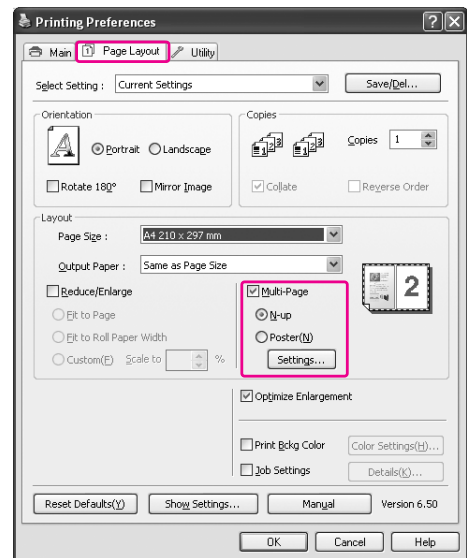

- 3 Na caixa de diálogo de Print Layout (Esquema de Impressão), especifique a ordem de impressão das páginas.

Para imprimir limites à volta das páginas impressas em cada folha, seleccione a caixa de verificação **Print page frames (Imprimir limites da página)**.

- 4 Verifique as restantes definições e inicie a impressão.

Para Mac OS X

- 1 Abra a caixa de diálogo Print (Imprimir)
 - ☞ Consulte “Aceder à caixa de diálogo Print (Imprimir)” na página 138
- 2 Seccione **Layout (Esquema)** a partir da lista para especificar a ordem de impressão das páginas.

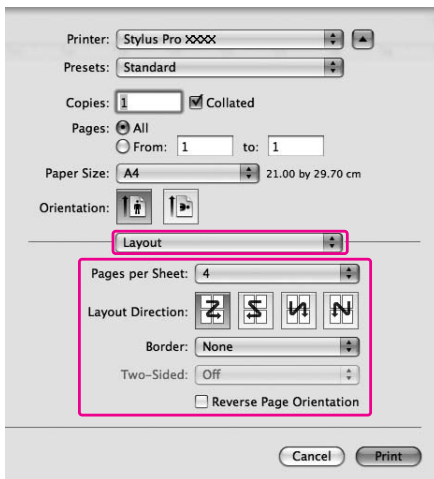

Nota:

Se não seleccionar **None (Nenhum)** para **Border (Borda)**, os limites à volta das páginas são impressos nas folhas.

- 3 Verifique as restantes definições e inicie a impressão.

Impressão de Poster

A função de impressão de poster permite imprimir imagens em formato de poster, aumentando uma página de tal forma que abranja várias folhas de papel. Esta função apenas é suportada pelo Windows. Pode criar um poster ou um calendário, juntando várias folhas impressas. A impressão de poster está disponível até 16 dobras da impressão normal (quatro folhas por quatro folhas.) A função de impressão de poster suporta os dois tipos descritos em seguida.

- Impressão de poster sem margens

Pode imprimir uma imagem em formato de poster sem margens, aumentando automaticamente uma página de tal forma que abranja várias folhas de papel. Pode criar um poster, juntando as várias folhas impressas. Como os dados de imagem são aumentados de forma a excederem o formato do papel, a área que excede as folhas não pode ser impressa. Esta função apenas está disponível para papel em rolo.

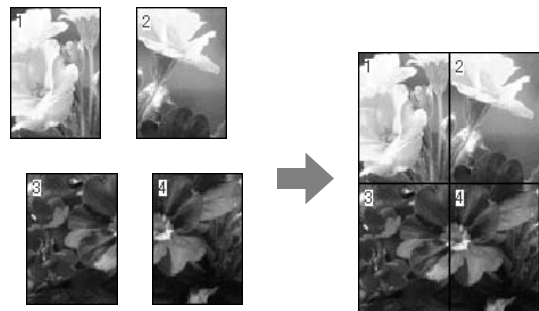

- Impressão de poster com margens

Pode imprimir uma imagem em formato de poster sem margens, aumentando automaticamente uma página de tal forma que abranja várias folhas de papel. Tem de cortar as margens e, depois, juntar as várias folhas de papel para fazer um poster.

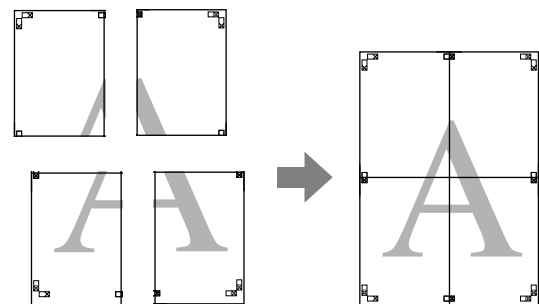

1 Prepare os dados de impressão utilizando uma aplicação.

O controlador de impressão aumenta automaticamente os dados da imagem durante a impressão.

2 Abra a janela do controlador de impressão.

☞ Consulte “A partir de aplicações do Windows” na página 127

3 Faça clique no separador **Page Layout (Esquema de Página)**, marque a opção **Multi-Page (Multi-Páginas)**, seleccione **Poster** e, depois, faça clique em **Settings (Definições)**.

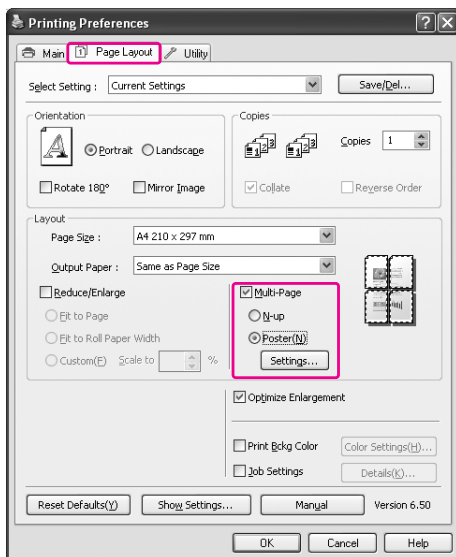

4 Na caixa de diálogo Poster Settings (Definições do Poster), seleccione o número de páginas em que deseja imprimir o poster.

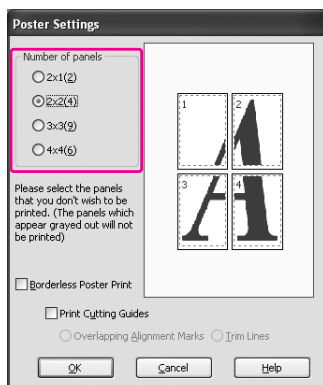

Nota:

Se seleccionar um número maior, para dividir a imagem, poderá criar um poster maior.

5

Se pretender imprimir um poster sem margens, seleccione **Borderless (Sem Margens)** no menu Main (Principal). De seguida, seleccione a caixa de verificação **Borderless Poster Print (Impressão de Poster Sem Margens)**, seleccione o número de painéis e, de seguida, clique em **OK**. Em seguida, avance para o ponto 6.

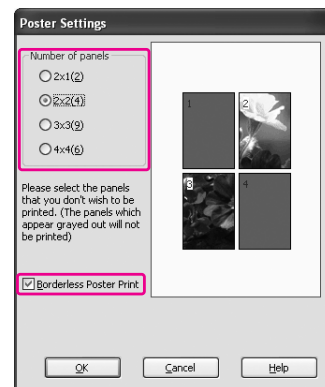

Nota:

Se a opção **Single Cut (Corte Simples)** estiver seleccionada em **Auto Cut (Corte Auto)**, o comprimento do papel fica 1 ou 2 mm mais curto uma vez que o interior de cada imagem é cortado para não deixar uma área branca na parte superior e inferior.

Selecione **Off (Desactivada)** ou **Normal Cut (Corte Normal)** para **Auto Cut (Corte Auto)**.

☞ Consulte “Corte de papel em rolo para impressão sem margens” na página 158

- 6** Se quiser que o poster tenha margens a toda a volta, certifique-se de que a opção **Borderless Poster Print (Impressão de Poster Sem Margens)** está desmarcada e efectue as restantes definições, conforme necessário.

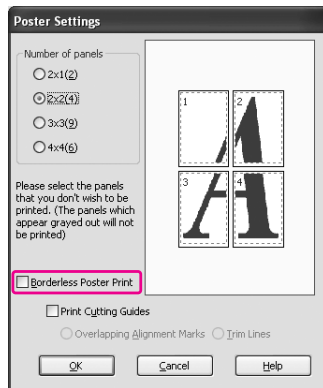

Nota:
 Em relação ao formato, depois de juntar as várias partes:
 O formato final é sempre o mesmo, independentemente de **Trim Lines (Linhas de Recorte)** estar ou não seleccionado. No entanto, se **Print Cutting Guides (Imprimir Marcas de Corte)** for seleccionado, o formato final será menor devido à sobreposição.

- 7** Verifique as restantes definições e inicie a impressão.

Juntar as folhas pela marca de corte

Os passos para juntar as folhas diferem se as folhas impressas tiverem ou não margens.

Impressão de poster sem margens

Esta secção explica como juntar as quatro páginas impressas. Junte as páginas cuidadosamente e cole-as umas às outras, por trás, com fita adesiva. Junte-as pela ordem indicada na figura abaixo.

Nota:

A impressão de poster sem margens pode não resultar num poster perfeito, uma vez que é composto por várias folhas de papel. Se quiser obter uma imagem perfeita, experimente usar a impressão de poster com margens.



Impressão de poster com margens

Quando selecciona **Overlapping Alignment Marks (Sobrepôr Marcas de Alinhamento)**, são impressas umas marcas no papel. Siga os procedimentos abaixo para juntar as quatro páginas impressas, utilizando as marcas de alinhamento.

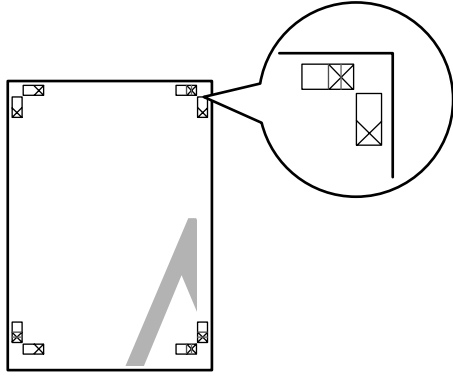

As quatro folhas são unidas pela ordem abaixo indicada.

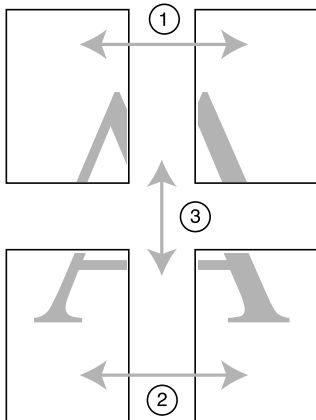

- 1 Corte a folha superior esquerda pela marca de alinhamento (linha vertical azul).

Na impressão a preto e branco, as guias são pretas.

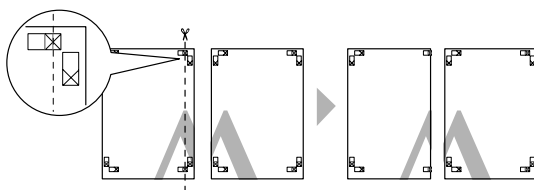

- 2 Ponha a folha superior esquerda sobre a folha superior direita. Junte as marcas X conforme ilustrado abaixo, e una temporariamente as duas folhas com fita adesiva.

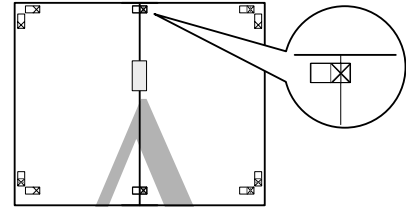

- 3 Corte as folhas superiores pela marca de alinhamento (linha vertical vermelha).

Na impressão a preto e branco, as guias são pretas.

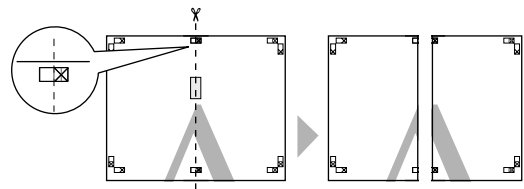

- 4 Una as folhas superiores esquerda e direita com fita adesiva colada na parte de trás do papel.

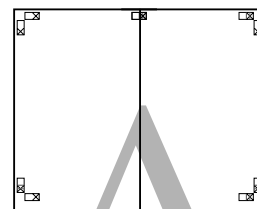

- 5 Repita os passos 1 a 4 para as folhas inferiores.

- 6** Corte a parte de baixo das folhas superiores pela marca de alinhamento (linha horizontal azul).

Na impressão a preto e branco, as guias são pretas.

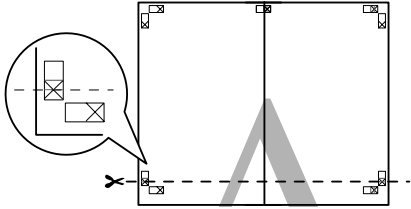

- 7** Ponha as folhas superiores sobre as folhas inferiores. Junte as marcas X conforme ilustrado abaixo, e una temporariamente as folhas superiores às folhas inferiores com fita adesiva.

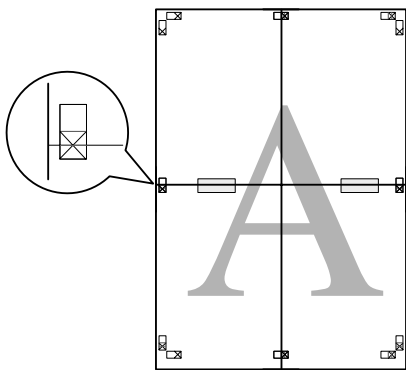

- 8** Corte as folhas pela marca de alinhamento (linha horizontal vermelha).

Na impressão a preto e branco, a guia é preta.

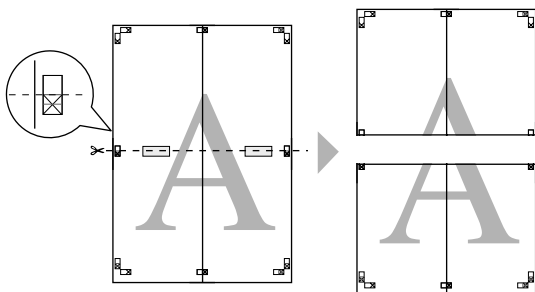

- 9** Una as folhas superiores às inferiores com fita adesiva colada na parte de trás do papel.

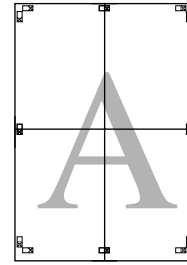

- 10** Depois de unir todas as folhas, corte as margens pela guia exterior.

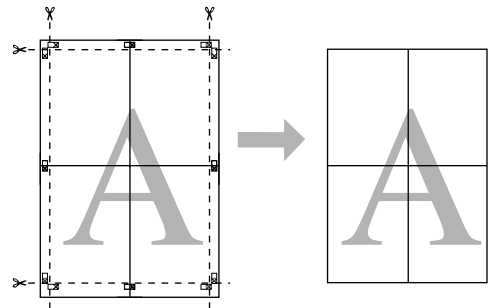

Imprimir em Papel Personalizado

Pode imprimir num papel personalizado, procedendo do modo a seguir indicado.



O formato que pode registar é o indicado abaixo.

Largura do papel	Epson Stylus Pro 9900/9910: 89 a 1118 mm Epson Stylus Pro 7900/7910: 89 a 610 mm
Altura do papel*	Windows: 127 a 15000 mm Mac OS X: 127 a 15240 mm

* O comprimento máximo do papel em rolo pode ser maior do que a altura, se a aplicação suportar a impressão de faixas. Contudo, o formato real de impressão depende da aplicação, do formato do papel instalado na impressora e do computador.

Nota:

- No Mac OS X, pode definir um formato maior (na opção Custom Paper Size (Formato do Papel Personalizado)) do que o instalado na impressora, mas a impressão não ficará correcta.
- O formato de saída disponível pode estar limitado, dependendo da aplicação.

Para Windows

1 Abra a janela do controlador de impressão.

☞ Consulte “A partir de aplicações do Windows” na página 127

2 Faça clique em **User Defined (Definido pelo Utilizador)** no menu Main (Principal).

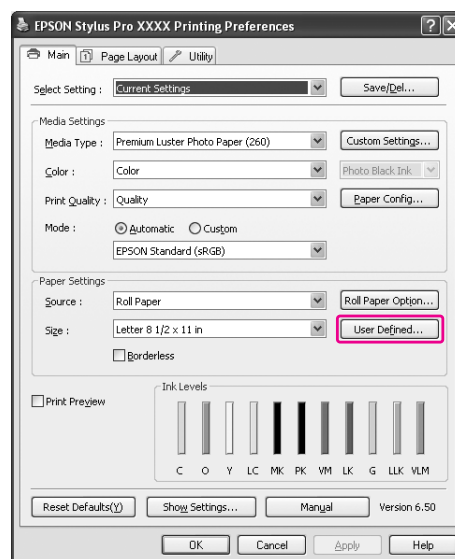

Nota:

Não pode seleccionar **User Defined (Definido pelo Utilizador)** se **Sheet (Folha)** estiver seleccionado para **Source (Origem)** e **Borderless (Sem Margens)** estiver seleccionado para **Paper Settings (Definições do Papel)**.

3 Configure o formato de papel personalizado que pretende utilizar e, de seguida, clique em **Save (Gravar)**.

- ❑ Pode usar até 24 caracteres de um byte para escrever o Paper Size Name (Nome do Formato de Papel).
- ❑ Pode alterar facilmente o formato, seleccionando o formato de papel junto ao formato que pretende configurar em Base Paper Size (Formato de Base).
- ❑ Se a relação for a mesma que o formato de papel definido, seleccione a relação a partir de Fix Aspect Ratio (Fixar Relação de Aspecto) e seleccione entre **Landscape (Horizontal)** ou **Portrait (Vertical)** para a Base. Neste caso, só pode ajustar a Paper Width (Largura do Papel) ou a Paper Height (Altura do Papel).

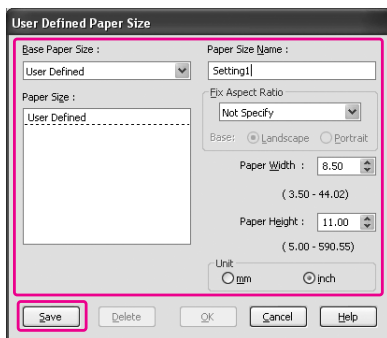

Nota:

- ❑ Para alterar o formato de papel que registou, seleccione o nome do formato na lista e, depois, altere o formato.
- ❑ Para apagar o formato definido pelo utilizador que registou, seleccione o nome do formato de papel na lista e, de seguida, clique em **Delete (Apagar)**.
- ❑ Pode registar até 100 formatos de papel.

4 Faça clique em **OK** para gravar o formato de papel personalizado.

O formato de papel personalizado é registado no Paper Size (Formato do Papel). Depois, pode imprimir procedendo como de costume.

Para Mac OS X

1 Abra a caixa de diálogo Page Setup (Configurar Página)

➤ Consulte “Aceder à caixa de diálogo Page Setup (Configurar Página)” na página 138

2 Seleccione **Manage Custom Sizes (Gerir formatos personalizados)** em Paper Size (Formato do Papel).

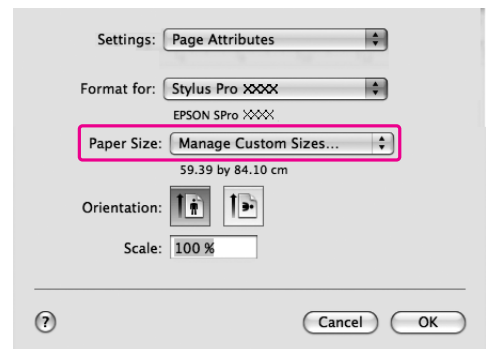

3 Faça clique em + e introduza o nome do formato de papel.

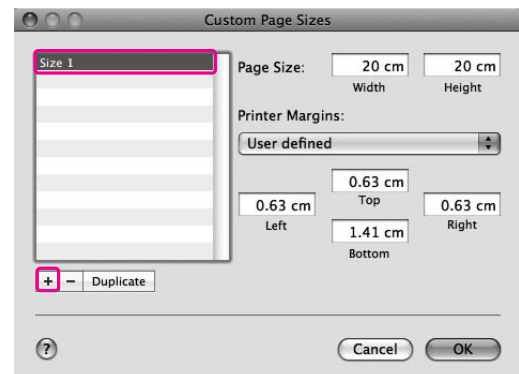

4 Introduza a largura, a altura e as margens do papel e, de seguida, clique em **OK**.

O formato e as margens que pode definir são os indicados abaixo.

Configurar Página	Formato do papel	Margens
Sheet (Folha)	Formato de papel suportado	Superior, Esquerda, Direita: 3 mm Inferior: 14,2 mm
Roll Paper (Papel em Rolo)	Formato de papel suportado	Top, Bottom, Left, Right (Superior, Inferior, Esquerda, Direita): 3 mm
Papel em Rolo (Banner)	Formato de papel suportado	Top, Bottom (Superior, Inferior): 0 mm Left, Right (Esquerda, Direita): 3 mm
Papel em rolo (Sem Margens, Expandir Auto)	A largura de papel que suporta impressão sem margens.	Top, Bottom, Left, Right (Superior, Inferior, Esquerda, Direita): 0 mm
Roll Paper (Borderless, Retain Size) (Papel em Rolo (Sem Margens, Manter Tamanho)) Roll Paper (Borderless, Banner) (Papel em Rolo (Sem Margens, Banner))	A largura de papel que suporta impressão sem margens e mais 6 mm.	Top, Bottom, Left, Right (Superior, Inferior, Esquerda, Direita): 0 mm

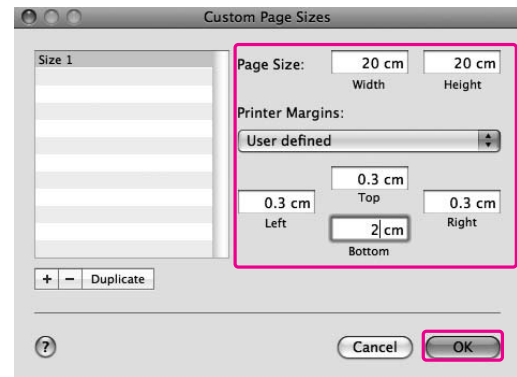

Nota:

- Para alterar a definição que registou, faça clique no nome do formato de papel, na lista.
- Para duplicar o formato de papel que registou, clique no nome do formato de papel na lista e, de seguida, clique em **Duplicate (Duplicar)**.
- Para eliminar o formato de papel que registou, faça clique no nome do formato na lista e, depois, em -.
- A definição do formato de papel personalizado difere consoante a versão do sistema operativo. Para obter informações, consulte a documentação do sistema operativo.

5 Faça clique em **OK**.

O formato de papel personalizado é registado no menu emergente Paper Size (Formato). Depois, pode imprimir procedendo como de costume.

Impressão de Faixas em Papel em Rolo

Esta secção explica como imprimir uma faixa e imagens panorâmicas.

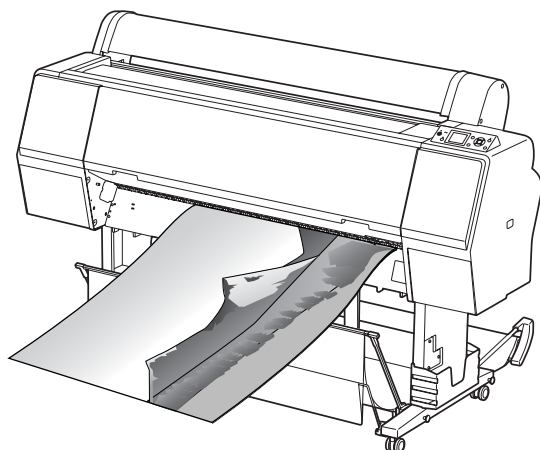

Existem duas formas de imprimir uma faixa.

Sistema de alimentação	Aplicação
Roll Paper (Papel em Rolo)	Ferramenta de preparação de documentos, software de edição de imagem
Papel em Rolo (Banner)	Software que suporte a impressão de faixas

Seguem-se os formatos de impressão disponíveis.

Largura do papel	Epson Stylus Pro 9900/9910: 89 a 1118 mm Epson Stylus Pro 7900/7910: 89 a 610 mm
Altura do papel*	Windows: Máx. 15000 mm Mac OS X: Máx. 15240 mm

* O comprimento máximo do papel em rolo pode ser superior à altura se usar software que suporte a impressão de faixas; no entanto, poderá ser diferente consoante a aplicação e o computador utilizados para imprimir.

Definições da aplicação

Tem de criar os dados para imprimir uma faixa utilizando uma aplicação.

Se o formato do papel que pretende utilizar para impressão for igual ou inferior à definição de formato máximo que a aplicação permite seleccionar, seleccione o formato de papel que preferir.

Definições do controlador de impressão

Para Windows

- Abra a janela do controlador de impressão.
 - Consulte “A partir de aplicações do Windows” na página 127
- No menu Main (Principal), seleccione o papel.

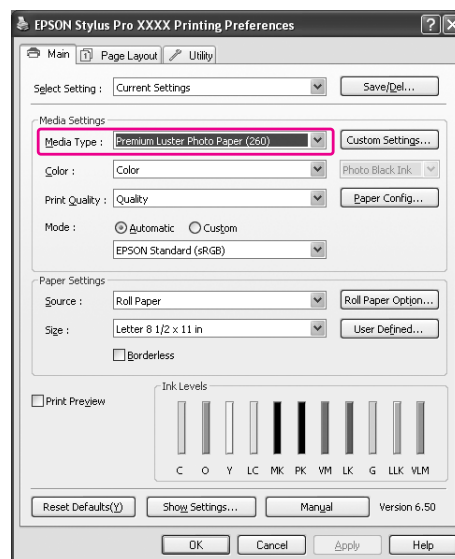

- 3** Selecione **Roll Paper (Papéis em Rolo)** ou **Roll paper (Banner) (Papéis em Rolo (Banner))** a partir da lista Source (Origem).

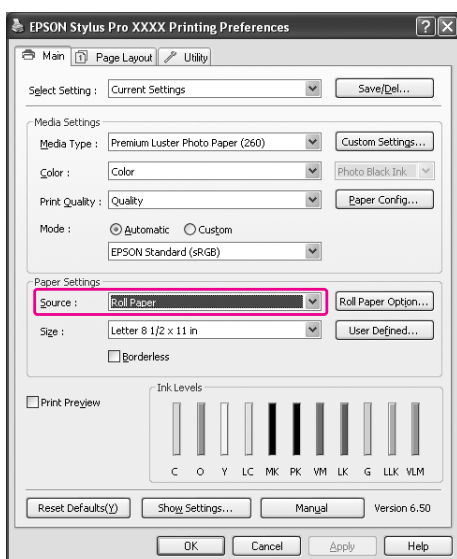

Nota:
A opção **Roll Paper (Banner) (Papéis em Rolo (Banner))** pode ser utilizada para uma aplicação que suporte a impressão de faixas.

- 4** Faça clique em **Roll Paper Option (Opção Papel Rolo)** e, depois, na lista Auto Cut (Corte Automático), selecione **Normal Cut (Corte Normal)** ou **Off (Não)**.

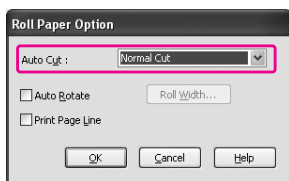

- 5** Se necessário, clique em User Defined (Definido pelo Utilizador) e personalize o formato de papel.

Largura do papel	Epson Stylus Pro 9900/9910: 89 a 1118 mm Epson Stylus Pro 7900/7910: 89 a 610 mm
Altura do papel	127 a 15000 mm

Nota:
Se estiver a utilizar uma aplicação que suporte a impressão de faixas, não tem que definir o formato personalizado se seleccionar **Roll Paper (Banner) (Rolo de Papel - Banner)** para Source (Origem).

- 6** Faça clique no separador **Page Layout (Esquema de Página)** e selecione **Reduce/Enlarge (Reduzir/Aumentar)** e, depois, **Fit to Page (Ajustar à Página)** ou **Fit to Roll Paper Width (Ajustar à Largura do Papel em Rolo)**.

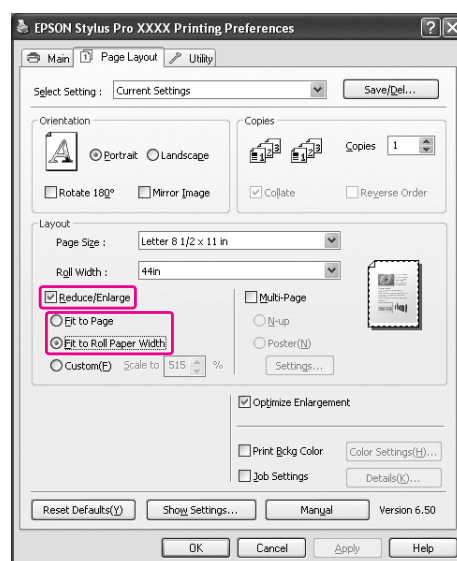

Nota:
Se estiver a utilizar uma aplicação que suporte a impressão de faixas, não tem definir **Enlarge/Reduce (Aumentar/Reduzir)** se **Roll Paper (Banner) (Papéis em Rolo (Banner))** estiver seleccionado para Source (Origem).

- 7** Seleccione o formato do documento criado com a aplicação, na lista Page Size (Formato da Página), e seleccione a largura do papel em rolo instalado na impressora em Roll Width (Largura do Rolo).

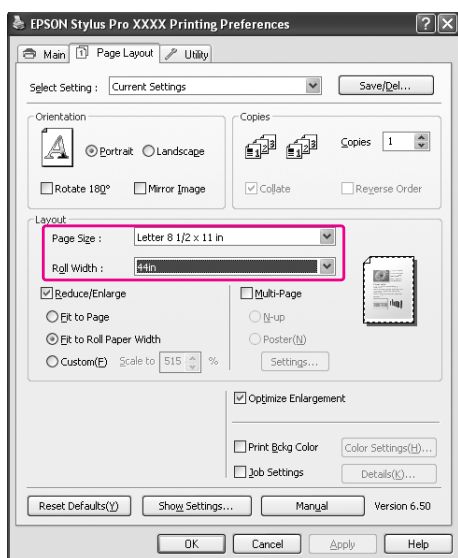

Nota:

Não pode efectuar definições se estiver a utilizar uma aplicação que não suporte a impressão de faixas.

- 8** Certifique-se que a caixa de verificação **Optimize Enlargement (Optimizar Ampliação)** está seleccionada.

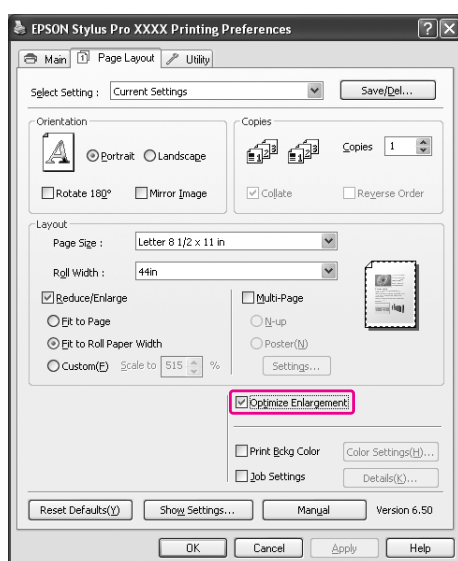

- 9** Verifique as restantes definições e inicie a impressão.

Para Mac OS X

- 1** Abra a caixa de diálogo Page Setup (Configurar Página)

☞ Consulte “Aceder à caixa de diálogo Page Setup (Configurar Página)” na página 138

- 2** Certifique-se de que a impressora está seleccionada e seleccione o formato do documento criado utilizando a aplicação.

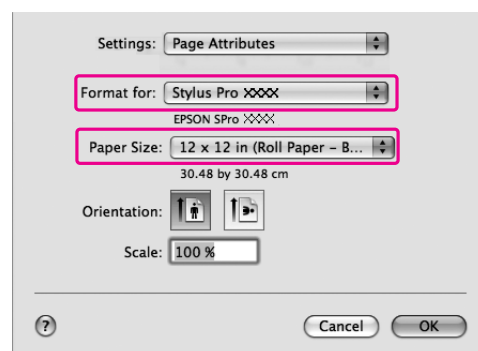

Também pode personalizar o formato seleccionando **Manage Custom Sizes (Gerir Formatos Personalizados)**.

Largura do papel	Epson Stylus Pro 9900/9910: 89 a 1118 mm Epson Stylus Pro 7900/7910: 89 a 610 mm
Altura do papel	127 a 15240 mm

- 3** Introduza uma escala para reduzir ou ampliar o tamanho dos dados.

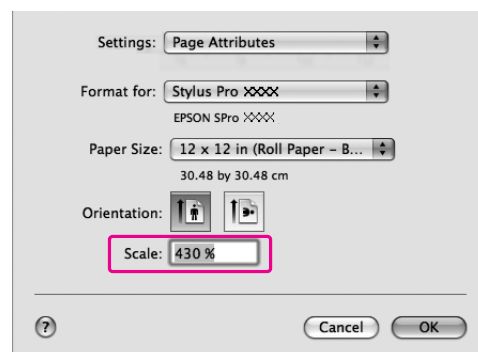

- 4** Faça clique em **OK**.

Agora, a definição da faixa foi efectuada. Efectue a impressão dos dados normalmente.

Imprimir em papel de outras marcas (não Epson)

Quando usar papel de outras marcas, antes de imprimir, efectue as definições do papel de acordo com as respectivas características. Existem duas maneiras de efectuar as definições e de imprimir.

- ❑ Registe o papel personalizado no modo Menu, utilizando o painel de controlo da impressora, e imprima utilizando a definição que registou. Os conteúdos registados são guardados quando a impressora é desligada. Pode registar até 10 formatos de papel personalizado.
- ❑ Efectue as definições utilizando a caixa de diálogo Paper Configuration (Configuração do Papel) no controlador de impressão.

Windows:

Efectue as Media Settings (Definições de Papel) no menu Main (Principal).

☞ Consulte “Gravar como papel personalizado” na página 179

Mac OS X:

Defina a caixa de diálogo Layout (Esquema). Consulte a ajuda interactiva do controlador para obter mais informações.

Nota:

- ❑ *Certifique-se das características do papel, como a tensão, a fixação da tinta ou a espessura, antes de definir o papel personalizado. Para obter informações sobre as características do papel, consulte a descrição que acompanha o papel.*
- ❑ *As definições efectuadas no controlador da impressora têm prioridade sobre as definições efectuadas no painel de controlo da impressora.*
- ❑ *Se a impressão bidireccional não ficar uniforme no papel personalizado que registou, use a impressão unidireccional. Selecione **Quality Options (Qualidade)** para a definição **Print Quality (Qualidade de Impressão)** para visualizar a caixa de diálogo **Quality Options (Qualidade)**. De seguida, desactive a caixa de verificação **High Speed (Alta Velocidade)**.*

Definir o papel personalizado na impressora

Existem duas formas de registar um papel de formato personalizado.

- ❑ Registar o papel personalizado no visor LCD da impressora. Defina os itens para o menu PAPER SETUP (CONFIGURAÇÃO PAPEL).
- ❑ Registar o papel personalizado utilizando o EPSON LFP Remote Panel 2. Se utilizar o EPSON LFP Remote Panel 2, pode registar facilmente o papel personalizado na memória da impressora a partir do computador. Para obter mais informações, consulte a ajuda interactiva do EPSON LFP Remote Panel.

Esta secção explica como registar o papel personalizado a partir do painel de controlo da impressora.

O número registado é apresentado no visor LCD.

Nota:

A impressora fica no estado READY (OPERACIONAL) quando pressiona a tecla  enquanto está a efectuar as definições que se seguem. As definições que tiver efectuado até ao momento, serão registadas como as definições personalizadas (incluindo as definições não alteradas).







1

Coloque na impressora o papel que pretende usar.

Certifique-se de que define o papel que está instalado.

2

Aceda ao menu CUSTOM PAPER (PAPEL PERSONALIZADO).

1. Pressione a tecla  para aceder ao modo Menu.
2. Pressione a tecla  /  para visualizar PAPER SETUP (CONFIGURAÇÃO PAPEL) e, depois, pressione a tecla .
3. Pressione a tecla  /  para visualizar CUSTOM PAPER (PAPEL PERSONALIZADO) e depois pressione a tecla .

3 Seleccione o número registado para a definição do utilizador.

- Pode seleccionar um número entre 1 e 10.
1. Pressione a tecla ▲ / ▼ para seleccionar o número que pretende registar.
 2. Pressione a tecla ► .

As definições que tiver feito desde o ponto 4 são registadas no número que seleccionou aqui.

Nota:

É aconselhável tomar nota do número registado e das definições feitas desde o ponto 4.

4 Se necessário, seleccione o tipo de papel.

1. Pressione a tecla ▲ / ▼ para seleccionar PAPER TYPE (TIPO DE PAPEL) e, depois, pressione a tecla ► .
2. Pressione a tecla ▲ / ▼ para seleccionar o tipo de papel e, depois, pressione a tecla ► .
3. Pressione a tecla ▲ / ▼ para seleccionar o papel.
4. Pressione a tecla OK .
5. Pressione a tecla ◀ duas vezes para regressar ao menu anterior.

5 Se necessário, defina a distância entre a cabeça de impressão e o papel (Platen Gap (Espaço Rolo)).

1. Pressione a tecla ▲ / ▼ para seleccionar PLATEN GAP (ESPAÇO ENTRE O ROLO) e, depois, pressione a tecla ► .
2. Pressione a tecla ▲ / ▼ para seleccionar uma definição apropriada para o papel.
3. Pressione a tecla OK .
4. Pressione a tecla ◀ para regressar ao menu anterior.

Nota:

Permite ajustar a distância entre a cabeça de impressão e o papel. A qualidade de impressão melhora quando se ajusta correctamente o Platen Gap (Espaço Rolo). Se, quando imprimir em papel espesso, o Platen Gap (Espaço Rolo) for demasiado estreito, a cabeça de impressão toca no papel podendo ambos ficar danificados.

Espessura do papel	Espaço Rolo
Papel espesso	Mais largo
	Largo
Papel normal	Normal
Papel fino	Estreito

6 Imprima um modelo de verificação da espessura do papel.

1. Pressione a tecla ▲ / ▼ para seleccionar THICKNESS PATTERN (PADRÃO DE ESPESSURA) e, depois, pressione a tecla ► .
2. Pressione a tecla OK para imprimir o modelo de teste da espessura do papel.

Exemplo de modelo:



7 Observe o modelo impresso para determinar qual o conjunto de linhas que está alinhado (apresenta o menor espaçamento) e seleccione o Número de espessura (entre 1 e 15).

1. Pressione a tecla ▲ / ▼ para seleccionar o número. No caso da ilustração acima, seleccione 4.
2. Pressione a tecla OK .

8 Se necessário, defina o Ajuste de Alimentação do Papel.

Defina a quantidade de papel a ser alimentado (- 0,7 a 0,7%).

1. Pressione a tecla ▲ / ▼ para seleccionar PAPER FEED ADJUST (AJUSTE ALIM. PAPEL) e, depois, pressione a tecla ► .
2. Pressione a tecla ▲ / ▼ para definir a quantidade de papel a ser alimentado.
3. Pressione a tecla OK .
4. Pressione a tecla ◀ para regressar ao menu anterior.

Nota:

Pode obter uma impressão de alta qualidade se imprimir uma imagem amostra utilizando o EPSON LFP Remote Panel 2 para definir o valor para Paper Feed Adjustment (Ajuste de Alimentação do Papel).

9 Se necessário, defina o tempo de secagem.

Permite definir o tempo de secagem da tinta para cada passagem da cabeça de impressão. Pode seleccionar entre 0,0 e 10,0 segundos.

1. Pressione a tecla ▲ / ▼ para seleccionar DRYING TIME (TEMPO DE SECAGEM) e, depois, pressione a tecla ► .
2. Pressione a tecla ▲ / ▼ para seleccionar o tempo, em segundos.
3. Pressione a tecla OK .
4. Pressione a tecla ◀ para regressar ao menu anterior.

Nota:

Se a tinta esborratar no papel, defina um tempo maior para a secagem da tinta.

10 Se necessário, seleccione o valor de admissão do papel.

1. Pressione a tecla ▲ / ▼ para seleccionar PAPER SUCTION (SUCÇÃO DE PAPEL) e, depois, pressione a tecla ► .
2. Pressione a tecla ▲ / ▼ para seleccionar uma definição apropriada para o papel.
3. Pressione a tecla OK .
4. Pressione a tecla ◀ para regressar ao menu anterior.

11 Se necessário, seleccione a tensão do papel em rolo.

1. Pressione a tecla ▲ / ▼ para seleccionar SET ROLL PAPER TENSION (DEF. TENSÃO ROLO PAPEL) e, depois, pressione a tecla ► .
2. Pressione a tecla ▲ / ▼ para seleccionar uma definição apropriada para o papel.
3. Pressione a tecla OK .
4. Pressione a tecla ◀ para regressar ao menu anterior.

12 Se necessário, seleccione a definição para remover a inclinação.

1. Pressione a tecla ▲ / ▼ para seleccionar REMOVE SKEW (REMOVER INCLINAÇÃO) e, depois, pressione a tecla ► .
2. Pressione a tecla ▲ / ▼ para seleccionar uma definição apropriada para o papel.
3. Pressione a tecla OK .
4. Pressione a tecla ◀ para regressar ao menu anterior.

13 Depois de registar as definições, pressione a tecla **II** para sair do modo Menu.

A definição do papel personalizado está concluída. Inicie a impressão no papel personalizado que acabou de definir.

Para seleccionar as definições personalizadas registadas, execute as operações a seguir indicadas.

1. Pressione a tecla **▶** para aceder ao modo Menu.
2. Pressione a tecla **▲ / ▼** para visualizar PAPER SETUP (CONFIGURAÇÃO PAPEL) e, depois, pressione a tecla **▶**.
3. Pressione a tecla **▲ / ▼** para seleccionar PAPER TYPE (TIPO DE PAPEL) e, depois, pressione a tecla **▶**.
4. Pressione a tecla **▲ / ▼** para visualizar CUSTOM PAPER (PAPEL PERSONALIZADO) e, depois, pressione a tecla **▶**.
5. Pressione a tecla **▲ / ▼** para seleccionar o tipo de papel e, de seguida, pressione a tecla **OK**. Pressione a tecla **II** para sair do modo Menu e imprimir os dados.

Personalizar os Itens do Controlador de Impressão

Pode gravar as definições ou alterar os itens de acordo com as suas preferências. Também pode exportar as definições sob a forma de ficheiro, e usar as mesmas definições do controlador de impressão em vários computadores.

Gravar as definições do controlador de impressão

Pode gravar até 100 definições.

Gravar como favorito

Pode gravar todos os itens da definição do controlador de impressão.

- 1** Altere as definições no menu Main (Principal) e no menu Page Layout (Esquema de Página).
- 2** Faça clique em **Save/Del... (Gravar/Apagar)** no menu Main (Principal) ou no menu Page Layout (Esquema de Página).

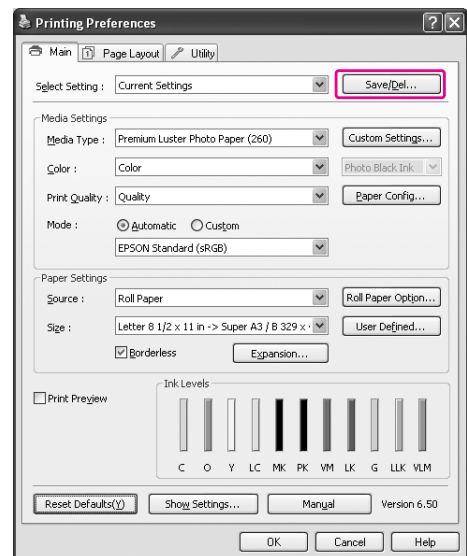

- 3** Introduza o nome na caixa Name (Nome) e, de seguida, clique em **Save (Gravar)**.

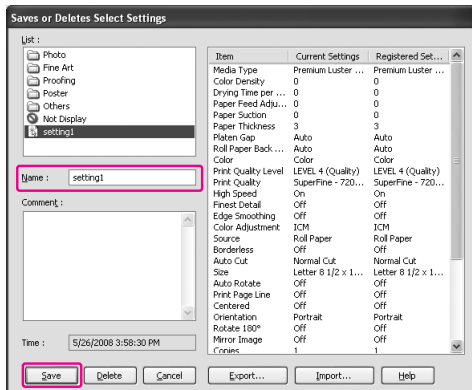

Pode escolher uma definição que tenha registado a partir da lista Select Setting (Seleccionar Definições).

Gravar como papel personalizado

Pode gravar os itens das Media Settings (Definições de Papel) no menu Main (Principal).

- 1** Altere os itens das Media Settings (Definições de Papel) no menu Main (Principal).

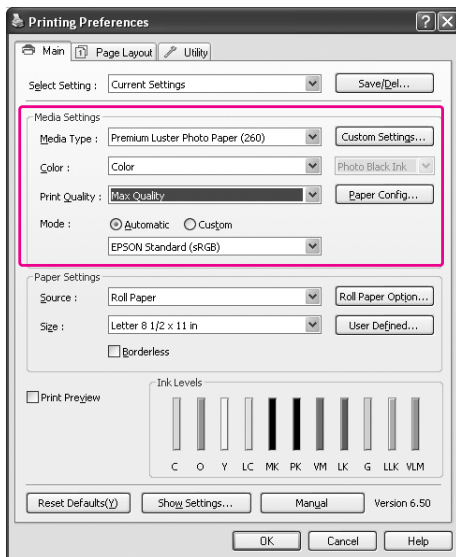

- 2** Faça clique em **Custom Settings (Definições Personalizadas)**.

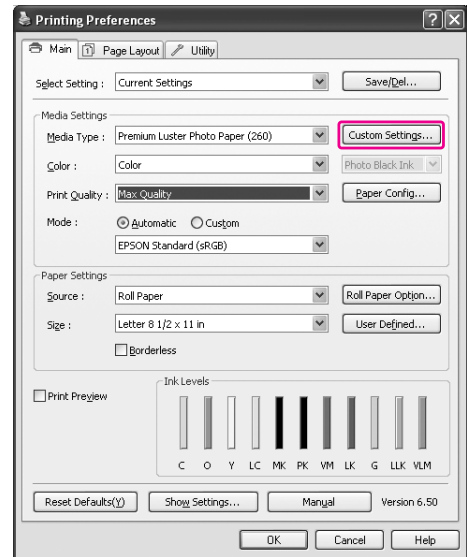

- 3** Introduza o nome na caixa Name (Nome) e, de seguida, clique em **Save (Gravar)**.

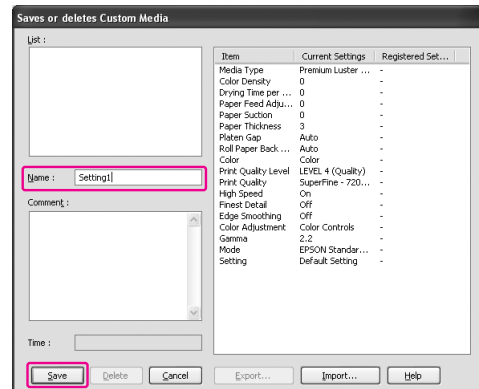

Pode escolher uma definição que tenha registado a partir da lista Media Type (Papel).

Disposição de menus

Pode organizar os itens Select Settings (Seleccionar Definições), Media Type (Papel) e Paper Size (Formato do Papel).

- 1 Faça clique no separador **Utility (Utilitários)** e, de seguida, clique em **Menu Arrangement (Disposição de Menus)**.



- 2 Seccione o item.

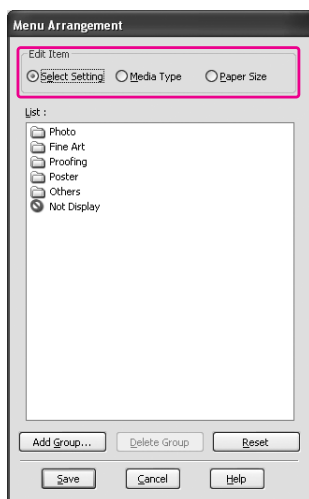

- 3 Na caixa de diálogo List (Lista) organize os itens de acordo com as suas preferências ou classifique-os em grupos.

- Pode organizá-los utilizando a função arrastar e largar.
- Para adicionar um novo grupo (uma pasta), clique em **Add Group (Adicionar Grupo)**.
- Para eliminar o grupo (uma pasta), faça clique em **Delete Group (Apagar Grupo)**.
- Mova os itens não utilizados para o grupo **Not Display (Não apresentados)**.

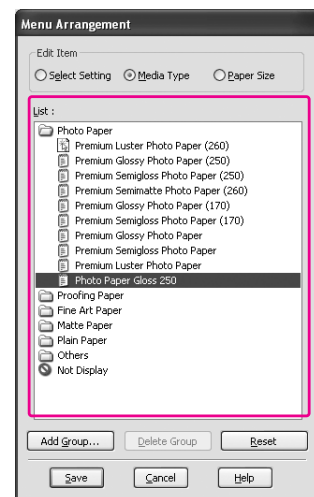

Nota:
Não pode apagar os itens predefinidos.

- 4 Faça clique em **Save (Gravar)**.

Exportar ou Importar

Pode exportar ou importar as definições que registou, sob a forma de ficheiro.

Exportar as definições

1 Abra a caixa de diálogo Save or Deletes Select Settings (Grava ou apaga Seleccionar Definições) ou a caixa de diálogo Saves or deletes Custom Media (Grava ou apaga Papel Personalizado).

2 Seccione a definição na caixa de diálogo List (Lista) e, de seguida, clique em **Export** (Exportar).

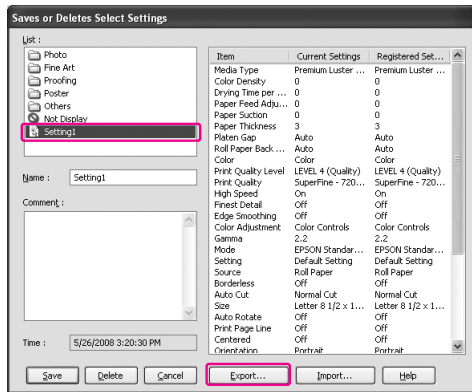

3 Seccione a localização, introduza o nome do ficheiro e, de seguida, clique em **Save** (Gravar).

Importar as definições

1 Abra a caixa de diálogo Save or Deletes Select Settings (Grava ou apaga Seleccionar Definições) ou a caixa de diálogo Saves or deletes Custom Media (Grava ou apaga Papel Personalizado).

2 Faça clique em **Import** (Importar).

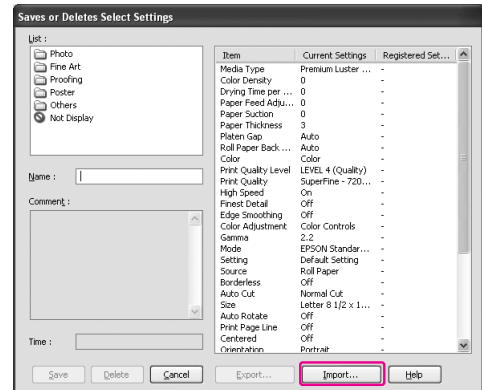

3 Seccione o ficheiro que pretende importar e, de seguida, clique em **Open** (Abrir).

Exportar ou importar todas as definições

Pode exportar ou importar todas as definições do controlador de impressão, sob a forma de um ficheiro.

- 1 Faça clique no separador **Utility (Utilitário)** e, depois, em **Export (Exportar)** ou **Import (Importar)**.



- 2 Faça clique em **Export (Exportar)** ou **Import (Importar)**.

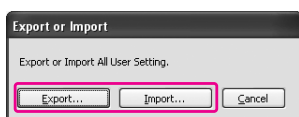

- 3 Para exportar a definição, introduza o nome do ficheiro e, de seguida, clique em **Save (Gravar)**. Para importar a definição, seleccione o ficheiro que pretende importar e, de seguida, clique em **Open (Abrir)**.

Utilizar a Gestão de Cor

Pode efectuar a gestão de cores através do controlador de impressão das três seguintes formas.

- ❑ Gestão de cores pelo Driver ICM (ICM Controlador) (apenas Windows)

Pode efectuar a gestão das cores utilizando apenas o controlador de impressão. Isto é útil quando utilizar uma aplicação que não suporte esta função. As impressões utilizam a função de gestão de cores do sistema operativo.

- ❑ Gestão de cores pelo Host ICM (ICM Anfitrião)/ColorSync

Uma aplicação necessita suportar o sistema de gestão de cores. Uma vez que as impressões utilizam a função de gestão de cores do sistema operativo, pode obter as impressões através do mesmo sistema de gestão de cores, mesmo quando utilizar esta função com outras aplicações. Contudo, as cores impressas podem variar dependendo da versão do sistema operativo.

- ❑ Gestão de cores através da aplicação

Uma aplicação necessita suportar o sistema de gestão de cores. Uma vez que as impressões utilizam a função de gestão de cores de uma aplicação em comum, pode obter as impressões através do mesmo sistema de gestão de cores, mesmo quando utilizar esta função com um sistema operativo diferente.

Perfis da definição

A definição para um perfil de entrada, perfil da impressora e objectivo varia dependendo de cada sistema de gestão de cores. Isto porque a utilização da gestão de cores é diferente entre os programas.

	Perfil de entrada	Perfil de saída	Definição do objectivo
ICM Controlador	Controlador de impressão	Controlador de impressão	Controlador de impressão
Host ICM/ColorSync	Aplicação	Controlador de impressão	Aplicação

	Perfil de entrada	Perfil de saída	Definição do objectivo
Aplicação	Aplicação	Aplicação	Aplicação

O perfil da impressora para cada folha necessária durante a gestão de cores é instalado com o controlador de impressão do produto. Pode seleccionar o perfil na caixa de diálogo das definições do controlador de impressão.

Para obter mais informações, consulte a opção indicada a seguir.

☞ Consulte “Gestão de cores pelo ICM Controlador (apenas no Windows)” na página 184

☞ Consulte “Gestão de cores pelo ICM Anfitrião ou ColorSync” na página 186

☞ Consulte “Gestão de cores através da aplicação” na página 188

Nota:

Mesmo quando utiliza os mesmos dados de imagem, existem diferenças entre uma imagem original e a imagem visualizada. O resultado de impressão pode parecer diferente da imagem que é apresentada no ecrã. Isto deve-se à diferença de características entre os dispositivos de entrada e saída. Os dispositivos de entrada, como um digitalizador ou uma câmara digital, importam a cor como dados electrónicos, enquanto os dispositivos de saída reproduzem uma imagem com base nos dados da cor. Para ajustar a cor entre dispositivos, use um sistema de gestão de cores. Cada sistema operativo está equipado com um sistema de gestão de cores, como o ICM para Windows e ColorSync para Mac OS X. Alguns softwares de edição de imagens também suportam os sistemas de gestão de cores.

Num sistema de gestão de cores, é utilizado um ficheiro de definição de cores, designado por "Perfil", para efectuar a correspondência cromática entre dispositivos. (Este ficheiro também é chamado de Perfil ICC.) O perfil de um dispositivo de entrada é designado perfil de entrada (ou perfil de origem) e um dispositivo de saída como, por exemplo, uma impressora, é designado perfil da impressora (ou perfil de saída). O perfil é criado para cada modelo de impressora e para cada tipo de papel.

A área de conversão da cor de um dispositivo de entrada e a área de reprodução da cor de um dispositivo de saída são diferentes. Consequentemente, existe uma área de cor que não corresponde, mesmo se efectuar a "correspondência cromática" utilizando o perfil. No sistema de gestão de cores, especifique as condições de conversão da área que não corresponde como "Objectivo" em vez de especificar os perfis. O nome e tipo do objectivo varia dependendo do sistema de gestão de cores que utilizar.

Se efectuar a gestão de cores entre um dispositivo de entrada e a impressora, não é possível efectuar a correspondência entre a cor do resultado de impressão e a imagem visualizada no ecrã. Para efectuar a correspondência cromática é necessário efectuar a gestão de cores entre o dispositivo de entrada e o ecrã.

Gestão de cores pelo ICM Controlador (apenas no Windows)

Quando estiver a utilizar o Driver ICM (ICM Controlador) no controlador da impressora a partir de uma aplicação com função de gestão da cor, as definições podem variar dependendo do ambiente Windows e do tipo de aplicação. Para configurar a aplicação consulte a tabela indicada a seguir.

Quando utilizar esta função com uma aplicação que não suporte uma função de gestão de cores, tem de efectuar o processo de correspondência de cor a partir do ponto 4.

	Windows Vista/ Windows XP Service Pack 2 ou posterior, e .NET 3.0	Windows XP/ Windows 2000
Adobe Photoshop CS3	Cores geridas pela impressora	Sem gestão da cor
Outras aplicações	Sem gestão da cor	Sem gestão da cor

Utilizar o Adobe Photoshop CS3

1 No menu File (Ficheiro), seleccione **Print (Imprimir)**.

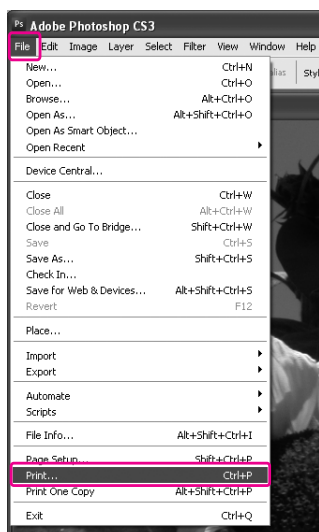

2 Em Windows Vista/Windows XP (Service Pack 2 ou posterior e .NET3.0): Seleccione **Color Management (Gestão de cores)** e seleccione **Document (Documento)** para Print (Imprimir). Seleccione **Printer Manages Colors (Cores geridas pela impressora)** para o Color Handling (Controlo das cores). De seguida, clique em **Print One**.

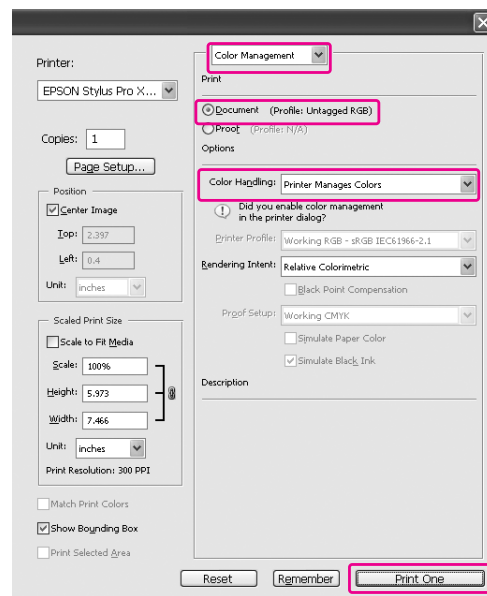

Em Windows XP/Windows 2000: Seleccione **Color Management (Gestão de cores)**, e seleccione **Document (Documento)** para Print (Imprimir). Seleccione **No Color Management (Sem gestão de cores)** para Color Handling (Controlo das cores). De seguida, clique em **Print One**.

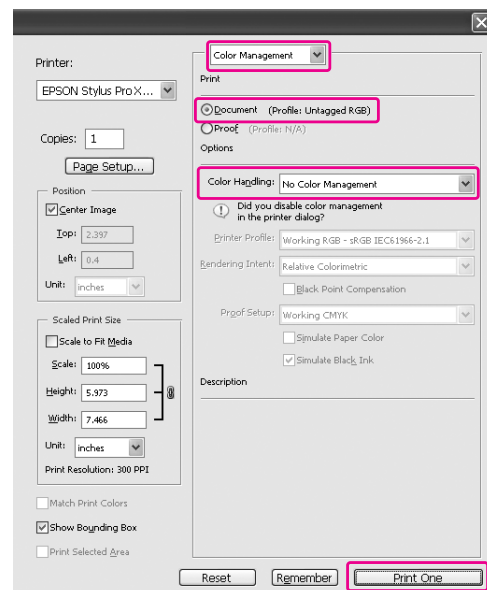

3 Abra a janela do controlador de impressão.

☞ Consulte “A partir de aplicações do Windows” na página 127

4 Selecciono **Custom (Personalizado)** para Mode (Modo), no menu Mode (Principal), e selecciono **ICM** e, depois, faça clique em **Advanced (Avançado)**.

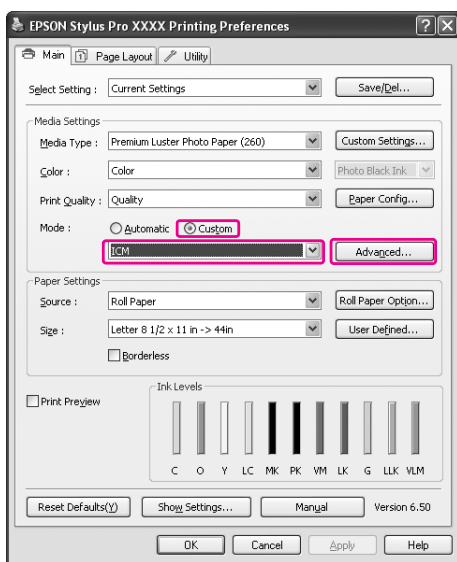

5 Na caixa de diálogo ICM, selecciono **Driver ICM (Basic) (ICM Controlador (Básico))** ou **Driver ICM (Advanced) (ICM Controlador (Avançado))** para o ICM Mode (Modo ICM).

Se seleccionar **Driver ICM (Advanced) (ICM Controlador (Avançado))**, pode especificar os perfis e o objectivo da imagem, dos gráficos e dos dados de texto, individualmente.

Objectivo	Explicação
Saturation (Saturação)	Efectua a conversão, mantendo a saturação actual inalterada.
Perceptual	Efectua a conversão para que seja produzida uma imagem visualmente mais natural. Esta funcionalidade é utilizada quando se usa uma gama maior de cores para os dados de imagem.
Relative Colorimetric (Colorimetria Relativa)	Efectua a conversão para que um conjunto de coordenadas de gama de cores e de coordenadas de ponto branco (ou temperatura da cor) dos dados originais se ajuste às correspondentes coordenadas de impressão. Esta funcionalidade é usada para muitos tipos de correspondência de cores.
Absolute Colorimetric (Colorimetria Absoluta)	Atribui coordenadas colorimétricas absolutas tanto ao original como aos dados para impressão e efectua a conversão. Assim, o ajuste das tonalidades não é efectuado em nenhum ponto branco (ou temperatura da cor), nem no original nem nos dados para impressão. Esta funcionalidade é utilizada para fins especiais como a impressão de logótipos a cores.

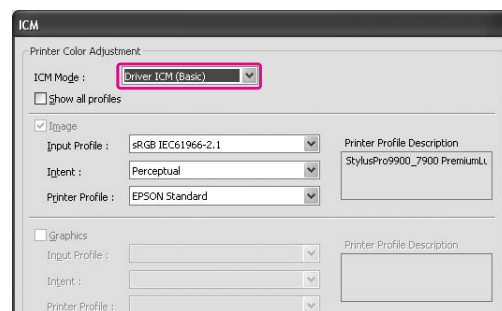

6 Verifique as outras definições e, depois, inicie a impressão.

Gestão de cores pelo ICM Anfitrião ou ColorSync

Utilize dados de imagem nos quais foi incluído um perfil de entrada. É necessário que a aplicação suporte ICM ou ColorSync.

Quando utilizar o Adobe Photoshop CS3 ou Adobe Photoshop Lightroom em Mac OS X 10.5, a gestão de cores através do Host ICM (ICM Anfitrião) ou ColorSync não pode ser utilizada. Utilize a função de gestão de cores da aplicação.

	Adobe Photoshop CS2 Adobe Photoshop CS3 Adobe Photoshop Lightroom	Outras aplicações
Mac OS X 10.3.9 a 10.4	Disponível	Disponível
Mac OS X 10.5	Não disponível	Disponível

Utilizar o Adobe Photoshop CS3

- 1 No menu File (Ficheiro), seleccione **Print (Imprimir)**.

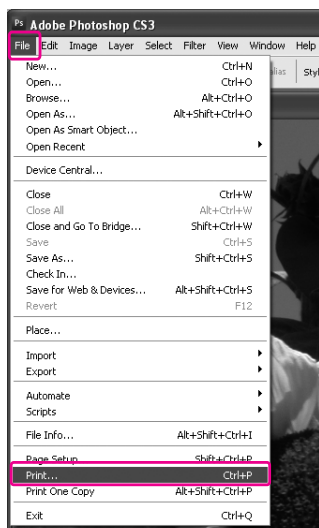

- 2 Seleccione **Color Management** (Gestão de cores) e seleccione **Document** (Documento) para Print (Imprimir). Seleccione **Printer Manages Colors (Cores geridas pela impressora)** para o Color Handling (Controlo das cores). De seguida, clique em **Print One**.

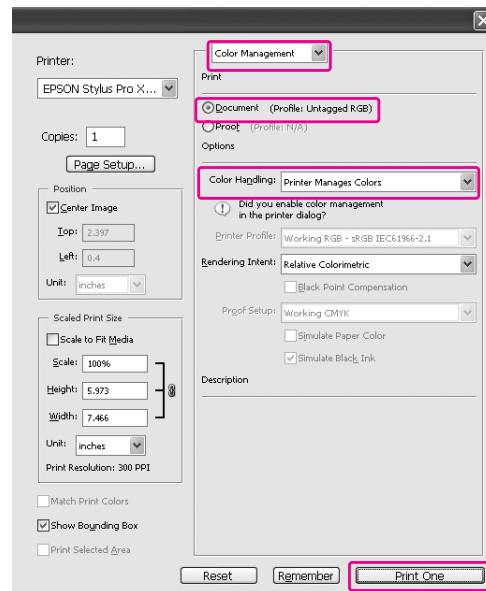

De seguida, defina o controlador de impressão como descrito a seguir.

Windows

☞ Consulte “Para Windows” na página 187

Mac OS X 10.3.9 a 10.4

☞ Consulte “Em Mac OS X 10.3.9 a 10.4” na página 187

Para Windows

- 1 Abra a janela do controlador de impressão.
 ☞ Consulte “A partir de aplicações do Windows” na página 127
- 2 Selecciono **Custom (Personalizado)** para Mode (Modo), no menu Main (Principal), e selecciono **ICM** e, depois, faça clique em **Advanced (Avançado)**.

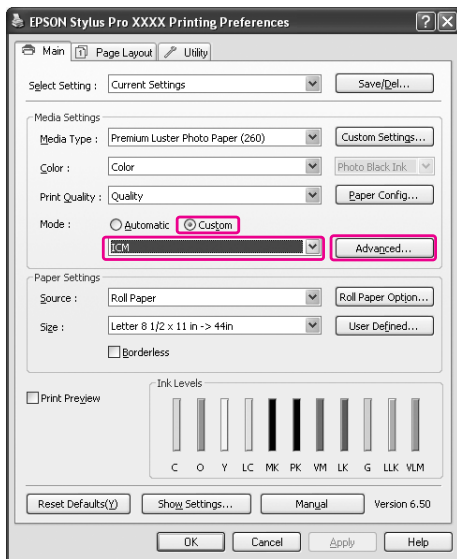

- 3 Selecciono **Host ICM (ICM Anfitrião)**.
 O perfil da impressora é seleccionado automaticamente. Pode alterá-lo seleccionando a caixa de verificação Show all profiles (Apresentar todos os perfis).

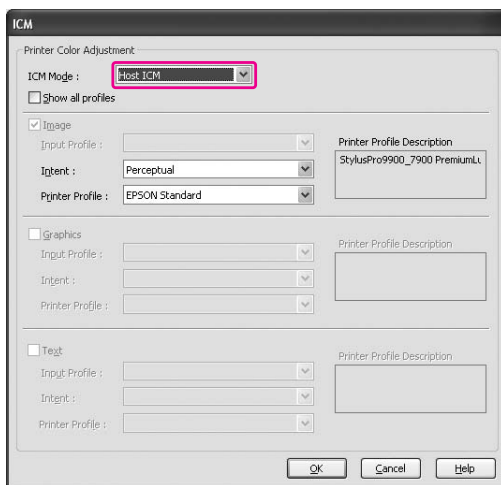

- 4 Verifique as outras definições e, depois, inicie a impressão.

Em Mac OS X 10.3.9 a 10.4

- 1 Abra a caixa de diálogo Print (Imprimir)
 ☞ Consulte “Aceder à caixa de diálogo Print (Imprimir)” na página 138
- 2 Selecciono **Printer Color Management (Gestão de Cores da Impressora)** e, de seguida, selecciono **ColorSync**.

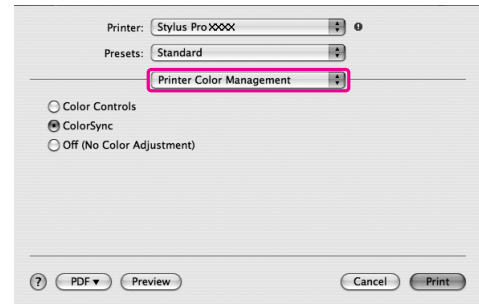

- 3 Verifique as outras definições e, depois, inicie a impressão.

Nota:

Em Mac OS X 10.5, quando for necessário efectuar a gestão de cores através do Host ICM (ICM Anfitrião) ou ColorSync utilizando uma aplicação que não o Adobe Photoshop CS3 ou Adobe Photoshop Lightroom, efectue as seguintes definições.

1. Na caixa de diálogo Print (Imprimir), selecciono **Color Matching (Correspondência cromática)** e, de seguida, selecciono **ColorSync**.
2. Selecciono **Print Settings (Definições de Impressão)** a partir da lista e selecciono **Off (No Color Adjustment) (Não (Sem Ajuste de Cores))** para as **Color Settings (Definições de Cor)**.

Gestão de cores através da aplicação

Os seguintes procedimentos são para o Adobe Photoshop CS3 e Adobe Photoshop Elements. Para mais informações sobre as definições, consulte a documentação da aplicação.

Utilizar o Adobe Photoshop CS3

- 1 No menu File (Ficheiro), seleccione **Print (Imprimir)**.

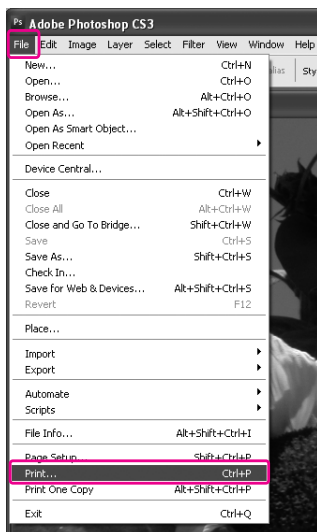

- 2 Seleccione **Color Management (Gestão de cores)** e seleccione **Document (Documento)** para Print (Imprimir). Seleccione **Photoshop Manages Colors (Cores geridas pelo Photoshop)** para o Color Handling (Controlo das cores). Seleccione Printer Profile e Rendering Intent. De seguida, clique em **Print One**.

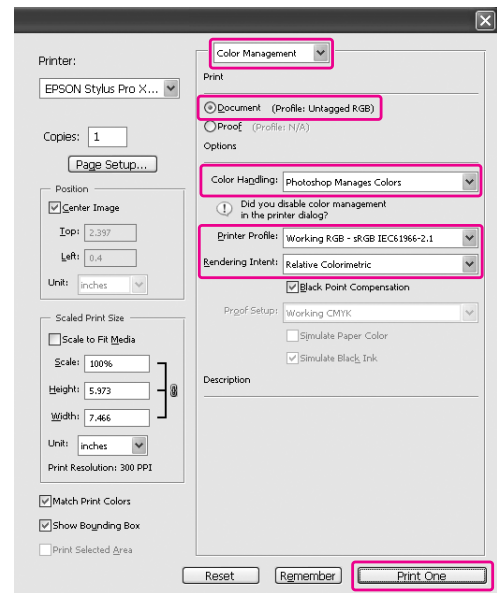

- 3 Abra a janela do controlador de impressão (Windows) ou a caixa de diálogo Imprimir (Mac OS X).

Windows

☞ Consulte “A partir de aplicações do Windows” na página 127

Mac OS X

☞ Consulte “Aceder à caixa de diálogo Print (Imprimir)” na página 138

- 4 Desactive a gestão de cores.

Em Windows, seleccione **Custom (Personalizado)** para o Mode (Modo) no menu Main (Principal) e seleccione **Off (No Color Adjustment) (Desactivado (Sem Ajuste de Cor))**.

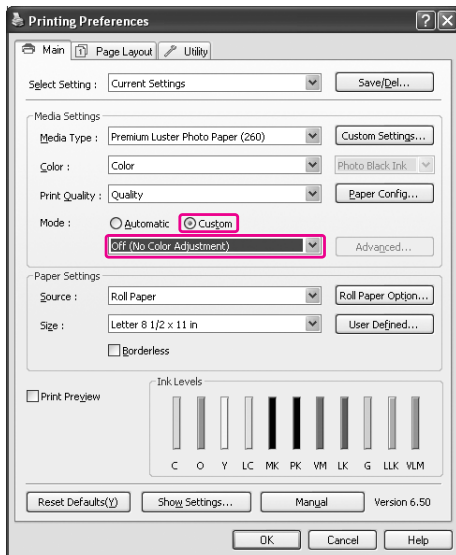

Nota:

Quando utilizar o Windows Vista/Windows XP Service Pack 2 ou posterior e .NET 3.0, **Off (No Color Adjustment) (Desactivado (Sem Ajuste de Cor))** é automaticamente seleccionado.

Em Mac OS X 10.5, seleccione **Print Settings (Definições de Impressão)** e seleccione **Off (No Color Adjustment) (Desactivado (Sem Ajuste de Cor))** para as Color Settings (Definições de Cor).

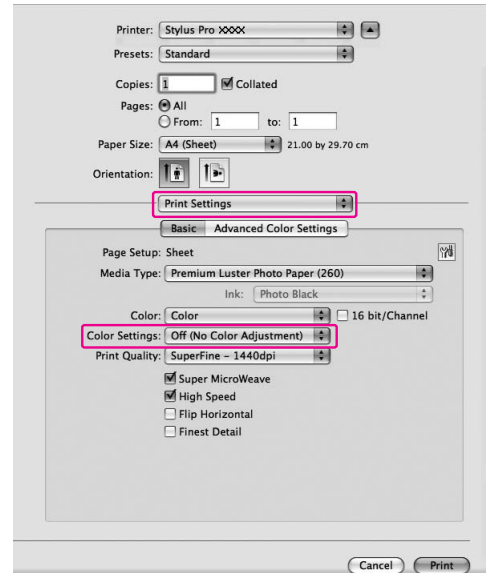

Em Mac OS X 10.3.9 a 10.4, seleccione **Off (No Color Adjustment) (Desactivado (Sem Ajuste de Cor))** na caixa de diálogo Printer Color Management (Gestão de Cores da Impressora).

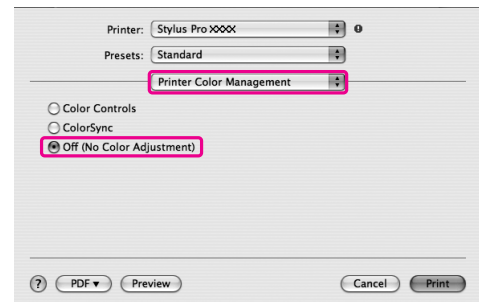

5

Verifique as outras definições e, depois, inicie a impressão.

Informações sobre o Papel

Informações sobre o Papel

A Epson fornece papel concebido especificamente para impressoras de jacto de tinta para satisfazer as necessidades de qualidade de impressão mais elevadas.

Item	Explicação
Nome do papel	Descreve o nome do papel.
Formato	Descreve o formato de papel para folhas soltas e a largura para papel em rolo.
Sem Margens	Descreve se a impressão sem margens está disponível. Recomendado: O papel recomendado para impressão sem margens. Possível: A impressão sem margens é possível.* Impossível: A impressão sem margens não é suportada. * Pode imprimir sem margens, mas a qualidade de impressão pode deteriorar-se, ou podem surgir margens indesejadas por o papel esticar ou encolher. Alguns papéis mais comuns também não podem ser usados para impressão sem margens.
Espessura	Descreve a espessura de cada papel.
Diâmetro interno	Descreve o diâmetro interno do papel em rolo.
Perfil ICC	Descreve o perfil ICC do papel. É mostrado como o nome do perfil, no controlador de impressão ou na aplicação. O nome de ficheiro do perfil é usado como nome do perfil, no controlador de impressão ou na aplicação. Cada perfil é indicado para os papéis que suportam tinta tanto Photo Black (Preto fotográfico) como Matte Black (Preto mate).
Papel do controlador de impressão	Descreve o Papel do controlador de impressão Certifique-se de que o papel que define no controlador corresponde ao do papel colocado na impressora, caso contrário, a qualidade de impressão pode não ser boa.
Corte Automático	Descreve se Auto Cut (Corte Automático) é suportado. S: Auto Cut (Corte automático) é suportado. N: Auto Cut (Corte automático) não é suportado. Nesse caso terá de utilizar um dispositivo de corte à venda no mercado para cortar o papel.

Papel em rolo

Premium Glossy Photo Paper (250) (Papel Fotográfico Brilhante Premium (250))				
Formato		Sem Margens	Espessura	Diâmetro interno
406 mm	16"	Recomendado	0,27 mm	3"
610 mm	24"			
914 mm *	36" *			
1118 mm *	44" *			
Perfil ICC		Papel do controlador de impressão	Corte Automático	
Photo Black (Preto Fotográfico)	Matte Black (Preto Mate)	Photo Paper (Papel Fotográfico)	Premium Glossy Photo Paper (250) (Papel Fotográfico Brilhante Premium (250))	S
Pro9900_7900 PremiumGlossyPhoto Paper250.icc	—			

Premium Semigloss Photo Paper (250) (Papel Fotográfico Semibrilhante Premium (250))				
Formato		Sem Margens	Espessura	Diâmetro interno
406 mm	16"	Recomendado	0,27 mm	3"
610 mm	24"			
914 mm *	36" *			
1118 mm *	44" *			
Perfil ICC		Papel do controlador de impressão	Corte Automático	
Photo Black (Preto Fotográfico)	Matte Black (Preto Mate)	Photo Paper (Papel Fotográfico)	Premium Semigloss Photo Paper (250) (Papel Fotográfico Semibrilhante Premium (250))	S
Pro9900_7900 PremiumSemigloss PhotoPaper250.icc	—			

Informações sobre o Papel

Premium Luster Photo Paper (260) (Papel Fotográfico de Lustro Premium (260))				
Formato		Sem Margens	Espessura	Diâmetro interno
254 mm	10"	Recomendado	0,27 mm	3"
300 mm	12"			
406 mm	16"			
508 mm	20"	Impossível		
610 mm	24"	Recomendado		
914 mm *	36" *			
1118 mm *	44" *			
Perfil ICC		Papel do controlador de impressão		Corte Automático
Photo Black (Preto Fotográfico)	Matte Black (Preto Mate)	Photo Paper (Papel Fotográfico)	Premium Luster Photo Paper (260) (Papel Fotográfico de Lustro Premium (260))	S
Pro9900_7900 PremiumLusterPhoto Paper260.icc	—			

Premium Semimatte Photo Paper (260) (Papel Fotográfico Semi-mate Premium (260))				
Formato		Sem Margens	Espessura	Diâmetro interno
406 mm	16"	Recomendado	0,27 mm	3"
610 mm	24"			
914 mm *	36" *			
1118 mm *	44" *			
Perfil ICC		Papel do controlador de impressão		Corte Automático
Photo Black (Preto Fotográfico)	Matte Black (Preto Mate)	Photo Paper (Papel Fotográfico)	Premium Semimatte Photo Paper (260) (Papel Fotográfico Semi-mate Premium (260))	S
Pro9900_7900 PremiumSemimatte PhotoPaper260.icc	—			

Informações sobre o Papel

Photo Paper Gloss 250 (Papel Fotográfico Brilhante 250)				
Formato		Sem Margens	Espessura	Diâmetro interno
432 mm	17"	Recomendado	0,25 mm	3"
610 mm	24"			
914 mm *	36" *			
1118 mm *	44" *			
Perfil ICC		Papel do controlador de impressão		Corte Automático
Photo Black (Preto Fotográfico)	Matte Black (Preto Mate)	Photo Paper (Papel Fotográfico)	Photo Paper Gloss 250 (Papel Fotográfico Brilhante 250)	S
Pro9900_7900 PhotoPaperGloss250.icc	—			

Premium Glossy Photo Paper (170) (Papel Fotográfico Brilhante Premium (170))				
Formato		Sem Margens	Espessura	Diâmetro interno
420 mm (A2)		Impossível	0,18 mm	2"
610 mm	24"	Recomendado		
914 mm *	36" *			
1118 mm *	44" *			
Perfil ICC		Papel do controlador de impressão		Corte Automático
Photo Black (Preto Fotográfico)	Matte Black (Preto Mate)	Photo Paper (Papel Fotográfico)	Premium Glossy Photo Paper (170) (Papel Fotográfico Brilhante Premium (170))	S
Pro9900_7900 PremiumGlossyPhoto Paper170.icc	—			

Informações sobre o Papel

Premium Semigloss Photo Paper (170) (Papel Fotográfico Semibrilhante Premium (170))				
Formato		Sem Margens	Espessura	Diâmetro interno
420 mm (A2)		Impossível	0,18 mm	2"
610 mm	24"	Recomendado		
914 mm *	36" *			
1118 mm *	44" *			
Perfil ICC		Papel do controlador de impressão		Corte Automático
Photo Black (Preto Fotográfico)	Matte Black (Preto Mate)	Photo Paper (Papel Fotográfico)	Premium Semigloss Photo Paper (170) (Papel Fotográfico Semibrilhante Premium (170))	S
Pro9900_7900 PremiumSemigloss PhotoPaper170.icc	—			

Epson Proofing Paper White Semimatte (Papel de Prova Semi-mate Branco)				
Formato		Sem Margens	Espessura	Diâmetro interno
330 mm	13"	Possível	0,25 mm	3"
432 mm	17"			
610 mm	24"			
914 mm *	36" *			
1118 mm *	44" *			
Perfil ICC		Papel do controlador de impressão		Corte Automático
Photo Black (Preto Fotográfico)	Matte Black (Preto Mate)	Proofing Paper (Papel de prova)	Epson Proofing Paper White Semimatte (Papel de Prova Semi-mate Branco)	S
Pro9900_7900 EpsonProofingPaper WhiteSemimatte.icc	—			

Informações sobre o Papel

Epson Proofing Paper Publication (Papel de Prova Semi-mate Publicação)				
Formato		Sem Margens	Espessura	Diâmetro interno
330 mm	13"	Possível	0,20 mm	3"
432 mm	17"			
610 mm	24"			
914 mm *	36" *			
1118 mm *	44" *			
Perfil ICC		Papel do controlador de impressão		Corte Automático
Photo Black (Preto Fotográfico)	Matte Black (Preto Mate)	Proofing Paper (Papel de prova)	Epson Proofing Paper Publication (Papel de Prova Semi-mate Publicação)	S
Pro9900_7900 EpsonProofingPaper Publication.icc	—			

Epson Proofing Paper Commercial (Papel de Prova Semi-mate Comercial)				
Formato		Sem Margens	Espessura	Diâmetro interno
330 mm	13"	Possível	0,20 mm	3"
432 mm	17"			
610 mm	24"			
914 mm *	36" *			
1118 mm *	44" *			
Perfil ICC		Papel do controlador de impressão		Corte Automático
Photo Black (Preto Fotográfico)	Matte Black (Preto Mate)	Proofing Paper (Papel de prova)	Epson Proofing Paper Commercial (Papel de Prova Semi-mate Comercial)	S
Pro9900_7900 EpsonProofingPaper Commercial.icc	—			

Informações sobre o Papel

Enhanced Synthetic Paper (Papel Sintético de Qualidade Superior)				
Formato		Sem Margens	Espessura	Diâmetro interno
610 mm	24"	Possível	0,12 mm	2"
1118 mm *	44" *			
Perfil ICC		Papel do controlador de impressão		Corte Automático
Photo Black (Preto Fotográfico)	Matte Black (Preto Mate)	Outros	Enhanced Synthetic Paper (Papel Sintético de Qualidade Superior)	S
—	Pro9900_7900 EnhancedSyntheticPaper.icc			

Enhanced Adhesive Synthetic Paper (Papel Sintético Autocolante de Qualidade Superior)				
Formato		Sem Margens	Espessura	Diâmetro interno
610 mm	24"	Possível	0,17 mm	2"
1118 mm *	44" *			
Perfil ICC		Papel do controlador de impressão		Corte Automático
Photo Black (Preto Fotográfico)	Matte Black (Preto Mate)	Outros	Enhanced Adhesive Synthetic Paper (Papel Sintético Autocolante de Qualidade Superior)	S
—	Pro9900_7900 EnhancedAdhesiveSyntheticPaper.icc			

Doubleweight Matte Paper (Papel Mate de Gramagem Dupla)				
Formato		Sem Margens	Espessura	Diâmetro interno
610 mm	24"	Recomendado	0,21 mm	2"
914 mm *	36" *			
1118 mm *	44" *			
Perfil ICC		Papel do controlador de impressão		Corte Automático
Photo Black (Preto Fotográfico)	Matte Black (Preto Mate)	Matte Paper (Papel Mate)	Doubleweight Matte Paper (Papel Mate de Gramagem Dupla)	S
—	Pro9900_7900 DoubleweightMattePaper.icc			

Informações sobre o Papel

Enhanced Matte Paper (Papel Mate de Qualidade Superior)				
Formato		Sem Margens	Espessura	Diâmetro interno
432 mm	17"	Possível	0,25 mm	3"
610 mm	24"			
914 mm *	36" *			
1118 mm *	44" *			
Perfil ICC		Papel do controlador de impressão		Corte Automático
Photo Black (Preto Fotográfico)	Matte Black (Preto Mate)	Matte Paper (Papel Mate)	Enhanced Matte Paper (Papel Mate de Qualidade Superior)	S
Pro9900_7900 EnhancedMattePaper_PK.icc	Pro9900_7900 EnhancedMattePaper_MK.icc			

Singleweight Matte Paper (Papel Mate de Gramagem Simples)				
Formato		Sem Margens	Espessura	Diâmetro interno
432 mm	17"	Recomendado	0,14 mm	2"
610 mm	24"			
914 mm *	36" *			
1118 mm *	44" *			
Perfil ICC		Papel do controlador de impressão		Corte Automático
Photo Black (Preto Fotográfico)	Matte Black (Preto Mate)	Matte Paper (Papel Mate)	Singleweight Matte Paper (Papel Mate de Gramagem Simples)	S
—	Pro9900_7900 SingleweightMatte Paper.icc			

Watercolor Paper-Radiant White (Papel para Aguarela - Branco Resplandecente)				
Formato		Sem Margens	Espessura	Diâmetro interno
610 mm	24"	Possível	0,29 mm	3"
914 mm *	36" *			
1118 mm *	44" *			
Perfil ICC		Papel do controlador de impressão		Corte Automático
Photo Black (Preto Fotográfico)	Matte Black (Preto Mate)	Fine Art Paper (Papel de Belas-Artes)	Watercolor Paper-Radiant White (Papel para Aguarela - Branco Resplandecente)	S
Pro9900_7900 WatercolorPaper-RadiantWhite_PK.icc	Pro9900_7900 WatercolorPaper-RadiantWhite_MK.icc			

Informações sobre o Papel

UltraSmooth Fine Art Paper (Papel de Belas-Artes Ultra-Suave)				
Formato		Sem Margens	Espessura	Diâmetro interno
432 mm	17"	Possível	0,32 mm	3"
610 mm	24"			
1118 mm *	44" *			
Perfil ICC		Papel do controlador de impressão	Corte Automático	
Photo Black (Preto Fotográfico)	Matte Black (Preto Mate)	Fine Art Paper (Papel de Belas-Artes)	UltraSmooth Fine Art Paper (Papel de Belas-Artes Ultra-Suave)	S
Pro9900_7900 UltraSmoothFineArt Paper_PK.icc	Pro9900_7900 UltraSmoothFineArt Paper_MK.icc			

Textured Fine Art Paper (Papel de Belas-Artes com Textura)				
Formato		Sem Margens	Espessura	Diâmetro interno
432 mm	17"	Possível	0,37 mm	3"
610 mm	24"			
914 mm *	36" *			
1118 mm *	44" *			
Perfil ICC		Papel do controlador de impressão	Corte Automático	
Photo Black (Preto Fotográfico)	Matte Black (Preto Mate)	Fine Art Paper (Papel de Belas-Artes)	Textured Fine Art Paper (Papel de Belas-Artes com Textura)	S
Pro9900_7900 TexturedFineArtPaper_PK.icc	Pro9900_7900 TexturedFineArtPaper_MK.icc			

Canvas (Tela)				
Formato		Sem Margens	Espessura	Diâmetro interno
610 mm	24"	Possível	0,46 mm	2"
914 mm *	36" *			
1118 mm *	44" *			
Perfil ICC		Papel do controlador de impressão	Corte Automático	
Photo Black (Preto Fotográfico)	Matte Black (Preto Mate)	Fine Art Paper (Papel de Belas-Artes)	Canvas (Tela)	S
Pro9900_7900 Canvas_PK.icc	Pro9900_7900 Canvas_MK.icc			

* Epson Stylus Pro 7900/7910 não suporta este formato.

Folhas soltas

Premium Glossy Photo Paper (Papel Fotográfico Brilhante Premium)			
Formato		Sem Margens	Espessura
A3+/B		Possível	0,27 mm
A2		Impossível	
Perfil ICC		Papel do controlador de impressão	
Photo Black (Preto Fotográfico)	Matte Black (Preto Mate)	Photo Paper (Papel Fotográfico)	Premium Glossy Photo Paper (Papel Fotográfico Brilhante Premium)
Pro9900_7900 PremiumGlossyPhoto Paper.icc	—		

Premium Semigloss Photo Paper (Papel Fotográfico Semibrilhante Premium)			
Formato		Sem Margens	Espessura
A3+/B		Possível	0,27 mm
A2		Impossível	
Perfil ICC		Papel do controlador de impressão	
Photo Black (Preto Fotográfico)	Matte Black (Preto Mate)	Photo Paper (Papel Fotográfico)	Premium Semigloss Photo Paper (Papel Fotográfico Semibrilhante Premium)
Pro9900_7900 PremiumSemiglossPhoto Paper.icc	—		

Premium Luster Photo Paper (Papel Fotográfico de Lustro Premium)			
Formato		Sem Margens	Espessura
A3+/B		Possível	0,27 mm
A2		Impossível	
Perfil ICC		Papel do controlador de impressão	
Photo Black (Preto Fotográfico)	Matte Black (Preto Mate)	Photo Paper (Papel Fotográfico)	Premium Luster Photo Paper (Papel Fotográfico de Lustro Premium)
Pro9900_7900 PremiumLusterPhotoPaper. icc	—		

Informações sobre o Papel

Archival Matte Paper/Enhanced Matte Paper (Papel Mate de Arquivo/Papel Mate de Qualidade Superior)			
Formato		Sem Margens	Espessura
A3+/B		Possível	0,26 mm
A2		Impossível	
Perfil ICC		Papel do controlador de impressão	
Photo Black (Preto Fotográfico)	Matte Black (Preto Mate)	Matte Paper (Papel Mate)	Archival Matte Paper (Papel Mate de Arquivo) Enhanced Matte Paper (Papel Mate de Qualidade Superior)
Pro9900_7900 ArchivalMattePaper_PK.icc	Pro9900_7900 ArchivalMattePaper_MK.icc		

Singleweight Matte Paper (Papel Mate de Gramagem Simples)			
Formato		Sem Margens	Espessura
A3+/B		Possível	0,14 mm
A2		Impossível	
Perfil ICC		Papel do controlador de impressão	
Photo Black (Preto Fotográfico)	Matte Black (Preto Mate)	Matte Paper (Papel Mate)	Singleweight Matte Paper (Papel Mate de Gramagem Simples)
—	Pro9900_7900 SingleweightMattePaper.icc		

Photo Quality Inkjet Paper (Papel de Qualidade Fotográfica para Jacto de Tinta)			
Formato		Sem Margens	Espessura
A3+		Possível	0,12 mm
Perfil ICC		Papel do controlador de impressão	
Photo Black (Preto Fotográfico)	Matte Black (Preto Mate)	Matte Paper (Papel Mate)	Photo Quality Inkjet Paper (Papel de Qualidade Fotográfica para Jacto de Tinta)
—	Pro9900_7900 PhotoQualityInkJetPaper.icc		

Epson Proofing Paper White Semimatte (Papel de Prova Semi-mate Branco)			
Formato		Sem Margens	Espessura
A3+/B		Possível	0,25 mm
Perfil ICC		Papel do controlador de impressão	
Photo Black (Preto Fotográfico)	Matte Black (Preto Mate)	Proofing Paper (Papel de prova)	Epson Proofing Paper White Semimatte (Papel de Prova Semi-mate Branco)
Pro9900_7900 EpsonProofingPaperWhite Semimatte.icc	—		

Informações sobre o Papel

Watercolor Paper - Radiant White (Papel para Aguarela - Branco Resplandecente)			
Formato		Sem Margens	Espessura
A3+/B		Possível	0,29 mm
Perfil ICC		Papel do controlador de impressão	
Photo Black (Preto Fotográfico)	Matte Black (Preto Mate)	Fine Art Paper (Papel de Belas-Artes)	Watercolor Paper - Radiant White (Papel para Aguarela - Branco Resplandecente)
Pro9900_7900 WatercolorPaper-Radiant White_PK.icc	Pro9900_7900 WatercolorPaper-Radiant White_MK.icc		

UltraSmooth Fine Art Paper (Papel de Belas-Artes Ultra-Suave)			
Formato		Sem Margens	Espessura
A3+		Possível	0,46 mm
A2		Impossível	
Perfil ICC		Papel do controlador de impressão	
Photo Black (Preto Fotográfico)	Matte Black (Preto Mate)	Fine Art Paper (Papel de Belas-Artes)	UltraSmooth Fine Art Paper (Papel de Belas-Artes Ultra-Suave)
Pro9900_7900 UltraSmoothFineArtPaper_PK.icc	Pro9900_7900 UltraSmoothFineArtPaper_MK.icc		

Velvet Fine Art Paper (Papel de Belas-Artes Suave)			
Formato		Sem Margens	Espessura
A3+/B		Possível	0,48 mm
A2		Impossível	
Perfil ICC		Papel do controlador de impressão	
Photo Black (Preto Fotográfico)	Matte Black (Preto Mate)	Fine Art Paper (Papel de Belas-Artes)	Velvet Fine Art Paper (Papel de Belas-Artes Suave)
Pro9900_7900 VelvetFineArtPaper_PK.icc	Pro9900_7900 VelvetFineArtPaper_MK.icc		

Textured Fine Art Paper (Papel de Belas-Artes com Textura)			
Formato		Sem Margens	Espessura
24" x 30"		Possível	0,67 mm
36" x 44"			
Perfil ICC		Papel do controlador de impressão	
Photo Black (Preto Fotográfico)	Matte Black (Preto Mate)	Fine Art Paper (Papel de Belas-Artes)	Textured Fine Art Paper (Papel de Belas-Artes com Textura)
Pro9900_7900 TexturedFineArtPaper_PK.icc	Pro9900_7900 TexturedFineArtPaper_MK.icc		

Informações sobre o Papel

Enhanced Matte Posterboard (Cartaz Mate de Qualidade Superior)			
Formato		Sem Margens	Espessura
24" × 30"		Possível	1,30 mm
30" × 40"			
Perfil ICC		Papel do controlador de impressão	
Photo Black (Preto Fotográfico)	Matte Black (Preto Mate)	Outros	Enhanced Matte Poster Board (Cartaz Mate de Qualidade Superior)
Pro9900_7900 EnhancedMattePoster Board_PK.icc	Pro9900_7900 EnhancedMattePoster Board_MK.icc		

Onde Obter Ajuda

Sítio Web de assistência técnica

O sítio Web de Assistência Técnica da Epson ajuda a resolver os problemas que não podem ser solucionados com as informações de resolução de problemas fornecidas na documentação do produto. Se possui um programa de acesso à Internet, pode visitar o sítio em:

<http://support.epson.net/>

Se necessitar de versões mais recentes dos controladores, de consultar as respostas às perguntas mais frequentes (FAQ's), de manuais ou de outros ficheiros descarregáveis, aceda ao sítio em:

<http://www.epson.com>

Depois, seleccione a secção de assistência a clientes do sítio de Web da Epson do seu local.

Contactar o Serviço de Assistência a Clientes EPSON

Antes de contactar a Epson

Se o produto Epson não funcionar correctamente e não for possível resolver o problema com as informações de resolução de problemas fornecidas na documentação do produto, contacte o Serviço de Assistência a Clientes EPSON. Se o serviço de assistência a clientes da sua área não se encontrar listado em baixo, contacte a loja onde adquiriu o produto.

O serviço de assistência a clientes poderá ajudá-lo rapidamente se lhe fornecer as seguintes informações:

- Número de série do produto
(A etiqueta do número de série está geralmente na parte posterior do produto.)
- Modelo do produto
- Versão do software do produto
(Faça clique na tecla **About (Acerca de)**, **Version Info (Informações do produto)** ou numa tecla semelhante no software do produto.)
- Marca e modelo do computador
- Nome e versão do sistema operativo do computador
- Nomes e versões das aplicações utilizadas geralmente com o produto

Assistência a utilizadores na América do Norte

A Epson fornece os serviços de assistência técnica listados a seguir.

Assistência via Internet

Visite o sítio de Web da assistência técnica da Epson <http://epson.com/support> e seleccione o seu produto para obter soluções para os problemas mais comuns. Pode descarregar controladores e documentação, consultar as respostas às perguntas mais frequentes (FAQs) e obter conselhos sobre como resolver problemas, ou enviar uma mensagem de correio electrónico (email) para a Epson expondo as suas dúvidas ou problemas.

Falar com um Representante da Assistência Técnica a Clientes

Marque: (562) 276-1300 (E.U.A.), ou (905) 709-9475 (Canadá), 6 am às 6 pm, Hora do Pacífico, de Segunda-feira a Sexta-feira. Os dias e horas de Assistência podem ser alteradas sem aviso prévio. Aplicam-se as tarifas das chamadas internacionais.

Antes de telefonar para a Epson, tenha as seguintes informações à mão:

- Nome do produto
- Número de série do produto
- Prova de compra (p. ex. o recibo da loja onde adquiriu o produto) e a data de compra
- Configuração do computador
- Uma descrição do problema

Nota:

No caso de usar outro software no sistema, consulte a documentação desse software para obter informações sobre a assistência técnica.

Consumíveis e Acessórios

Pode adquirir produtos Epson genuínos, tais como tinteiros, fitas, papel e acessórios em qualquer revendedor autorizado da Epson. Para encontrar o revendedor mais próximo, telefone para 800-GO-EPSON (800-463-7766). Também pode adquirir os produtos via Internet, em <http://www.epsonstore.com> (apenas para E.U.A.) ou em <http://www.epson.ca> (apenas Canadá).

Ajuda para os Utilizadores na Europa

Consulte o seu **Documento de Garantia Pan-europeia** para obter informações sobre como contactar o Serviço de Assistência a Clientes EPSON.

Ajuda para os Utilizadores na Austrália

A Epson Australia está empenhada em prestar um bom serviço de assistência aos seus clientes. Para além da documentação dos produtos, disponibilizamos ainda as seguintes fontes de informação:

O seu revendedor

Não se esqueça de que o seu revendedor pode frequentemente ajudá-lo a identificar e resolver problemas. Para aconselhamento sobre problemas, deve contactar sempre em primeiro lugar o Serviço de Assistência a Clientes EPSON, pois pode solucionar os problemas de forma rápida e simples e também aconselhar sobre o passo seguinte.

Internet URL

<http://www.epson.com.au>

Aceder às páginas da World Wide Web da Epson Australia. Vale a pena levar o modem a estas páginas para uma navegação ocasional! O sítio dispõe de uma área de transferência de controladores, pontos de contacto Epson, informações sobre novos produtos e assistência técnica (e-mail).

Epson Helpdesk (serviço de atendimento telefónico)

Os serviços de atendimento telefónico da Epson existem para que os clientes possam ser atendidos e aconselhados. Os operadores deste serviço ajudam-no a instalar, configurar e utilizar o seu produto Epson. O pessoal do Pre-sales Helpdesk (serviço de atendimento telefónico pré-venda) pode fornecer-lhe brochuras sobre os novos produtos Epson e indicar-lhe a morada do revendedor ou agente EPSON mais próximo. Aqui encontra muitas respostas para as suas dúvidas.

Os números do serviço de atendimento telefónico são:

Telefone: 1300 361 054
Fax: (02) 8899 3789

Aconselhamo-lo a, antes de telefonar para a Epson, ter todas as informações importantes à mão. Quanto mais informações tiver reunido, mas rapidamente o poderão ajudar a resolver o problema. Essas informações incluem a documentação do seu produto Epson, o tipo de computador, o sistema operativo, as aplicações e quaisquer outras informações que considere virem a ser necessárias.

Assistência a utilizadores em Singapura

Os serviços de informações, assistência e reparação disponibilizados pela Epson Singapore são:

World Wide Web (<http://www.epson.com.sg>)

Estão disponíveis informações sobre especificações de produtos, controladores para descarregamento, Perguntas Mais Frequentes (FAQ), Perguntas sobre vendas e Assistência técnica por email.

Linha do serviço de atendimento telefónico (Telefone: (65) 6586 3111)

A nossa equipa pode, por telefone, atendê-lo sobre:

- Perguntas sobre vendas e informações sobre produtos

- Dúvidas e problemas relativos à utilização de produtos
- Perguntas sobre reparação de avarias e garantias

Assistência a utilizadores na Tailândia

As informações de contacto e de assistência e serviços são:

World Wide Web (<http://www.epson.com.sg>)

Estão disponíveis informações sobre especificações de produtos, controladores para descarregamento, Perguntas Mais Frequentes (FAQ) e email.

Linha Directa Epson (Telefone: (66) 2685-9899)

A nossa equipa pode, por telefone, atendê-lo sobre:

- Perguntas sobre vendas e informações sobre produtos
- Dúvidas e problemas relativos à utilização de produtos
- Perguntas sobre reparação de avarias e garantias

Assistência a utilizadores no Vietname

As informações de contacto e de assistência e serviços são:

Epson Hotline (linha directa) (Tel.): 84-8-823-9239

Service Center (centro de assistência): 80 Truong Dinh Street, District 1, Hochiminh City Vietnam

Assistência a utilizadores na Indonésia

As informações de contacto e de assistência e serviços são:

World Wide Web (<http://www.epson.com.sg>)

- Informações sobre especificações de produtos, controladores para descarregamento
- Perguntas mais frequentes (FAQ), Perguntas sobre vendas, perguntas por email

Epson Hotline (linha directa)

- Perguntas sobre vendas e informações sobre produtos
- Assistência técnica

Telefone (62) 21-572 4350

Fax (62) 21-572 4357

Epson Service Center

Jakarta Mangga Dua Mall 3rd floor No 3A/B
Jl. Arteri Mangga Dua,
Jakarta
Telefone/Fax: (62) 21-62301104

Bandung Lippo Center 8th floor
Jl. Gatot Subroto No.2
Bandung
Telefone/Fax: (62) 22-7303766

Surabaya Hitech Mall It IIB No. 12
Jl. Kusuma Bangsa 116 - 118
Surabaya
Telefone: (62) 31-5355035
Fax: (62)31-5477837

Yogyakarta Hotel Natour Garuda
Jl. Malioboro No. 60
Yogyakarta
Telefone: (62) 274-565478

Medan Wisma HSBC 4th floor
Jl. Diponegoro No. 11
Medan
Telefone/Fax: (62) 61-4516173

Makassar MTC Karebosi Lt. III Kav. P7-8
Jl. Ahmad Yani No.49
Makassar
Telefone: (62)411-350147/411-350148

Assistência a utilizadores em Hong Kong

Para obter assistência técnica e outros serviços pós-venda, deve contactar a Epson Hong Kong Limited.

Página de Internet

A Epson Hong Kong criou uma página de internet em chinês e inglês, onde fornece as seguintes informações:

- Product information (informações sobre produtos)
- Answers to Frequently Asked Questions (FAQs) (respostas às perguntas mais frequentes)
- Latest versions of Epson product drivers (últimas versões dos drivers dos produtos Epson)

Pode aceder à página em:

<http://www.epson.com.hk>

Technical Support Hotline (linha directa dos serviços de assistência técnica)

Pode contactar os nossos técnicos pelos seguintes números de telefone e fax:

Telefone: (852) 2827-8911

Fax: (852) 2827-4383

Assistência a utilizadores na Malásia

As informações de contacto e de assistência e serviços são:

World Wide Web (<http://www.epson.com.sg>)

- Informações sobre especificações de produtos, controladores para descarregamento
- Perguntas mais frequentes (FAQ), Perguntas sobre vendas, perguntas por email

Epson Trading (M) Sdn. Bhd.

Head Office.

Telefone: 603-56288288

Fax: 603-56288388/399

Epson Helpdesk (serviço de atendimento telefónico)

- Perguntas sobre vendas e informações sobre produtos (Infoline)

Telefone: 603-56288222

- Perguntas sobre serviços de reparação e garantias, utilização de produtos e assistência técnica (Techline)

Telefone: 603-56288333

Assistência a utilizadores na Índia

As informações de contacto e de assistência e serviços são:

World Wide Web (<http://www.epson.com.sg>)

Estão disponíveis informações sobre especificações de produtos, controladores para descarregamento e perguntas sobre produtos.

Epson India Head Office - Bangalore

Telefone: 080-30515000

Fax: 30515005

Epson India Regional Offices:

Cidade	N.º telefone	N.º fax
Mumbai	022-28261515 /16/17	022-28257287
Delhi	011-30615000	011-30615005
Chennai	044-30277500	044-30277575
Kolkata	033-22831589 / 90	033-22831591
Hyderabad	040-66331738 / 39	040-66328633
Cochin	0484-2357950	0484-2357950
Coimbatore	0422-2380002	ND
Pune	020-30286000 /30286001 /30286002	020-30286000
Ahmedabad	079-26407176 / 77	079-26407347

Helpline

Para assistência e informações sobre produtos, ou para encomendar tinteiros - 18004250011 (9AM - 9PM) - Chamada gratuita.

Para assistência técnica (CDMA e por telemóvel) - 3900 1600 (9AM - 6PM) Prefixo e código STD local

Assistência a utilizadores nas Filipinas

Para obter assistência técnica e outros serviços pós-venda, deve contactar a Epson Philippines Corporation, pelos seguintes números de telefone e fax e endereço de email:

Trunk Line: (63-2) 706 2609

Fax: (63-2) 706 2665

Linha de atendimento (63-2) 706 2625
o directo:

E-mail: epchelpdesk@epc.epson.com.ph

World Wide Web (<http://www.epson.com.sg>)

Estão disponíveis informações sobre especificações de produtos, controladores para descarregamento, Perguntas Mais Frequentes (FAQ) e perguntas por email.

N.º gratuito 1800-1069-EPSON(37766)

A nossa equipa pode, por telefone, atendê-lo sobre:

- Perguntas sobre vendas e informações sobre produtos
- Dúvidas e problemas relativos à utilização de produtos
- Perguntas sobre reparação de avarias e garantias

Informações Sobre o Produto

Requisitos de sistema para o controlador de impressão

Para usar o controlador de impressão, o seu sistema tem de preencher os seguintes requisitos:

Requisitos de sistema

Windows

Sistema operativo	Windows Vista x64, Windows Vista, Windows XP x64, Windows XP, Windows 2000
CPU	Processador Pentium 4 3 GHz ou superior
Memória	1 GB de RAM ou mais
Espaço em disco	32 GB ou mais de espaço livre em disco
Interface	USB2.0 High Speed Ethernet 10BASE-T, 100BASE-TX
Monitor	SVGA (800 x 600) ou resolução superior

Nota:

- No caso do Windows 2000, tem de iniciar sessão como utilizador com direitos de administrador (utilizador pertencente ao grupo de Administradores).
- No caso do Windows XP e Windows Vista, tem de iniciar sessão como utilizador com uma conta de Administrador. Se tem uma conta com direitos limitados, não pode instalar o controlador de impressão. Ao instalar o software da impressora no Windows Vista, poderá ter de usar uma palavra-passe. Se lhe for pedida, introduza-a e continue a instalação.

Mac OS X

Sistema operativo	Computadores Macintosh baseados em processadores PowerPC com sistema Mac OS X 10.3.9 ou posterior Computadores Intel-based Macintosh com Rosetta
CPU	Processador PowerPC G5 a 2GHz ou superior
Memória	1 GB ou mais de memória disponível
Espaço em disco	32 GB ou mais de espaço livre em disco

Requisitos de ligação

Os requisitos de ligação diferem consoante o tipo da ligação utilizada. Consulte o sítio de Web da Epson para saber qual é o sistema operativo mais recente suportado.

Ligação USB

Windows

Requisitos:

- Computador com Windows Vista, Windows XP ou Windows 2000 pré-instalado ou com Windows 2000, Windows Me ou Windows 98 pré-instalado e depois actualizado para Windows Vista, Windows XP ou Windows 2000.
- Computador com uma porta USB, com garantia do fabricante do computador. (Se necessário, contacte o fabricante do computador.)

Mac OS X

Sistema operativo e computador com uma porta USB com garantia da Apple Inc.

Ligação de rede

Consulte o *Guia de Rede* para mais informações.

Características Técnicas

Imprimir

Método de impressão	Por jacto de tinta
Disposição dos jactos	Preto: 360 jactos x 3 (Photo Black (Preto Fotográfico) / Matte Black (Preto Mate), Light Black (Preto Claro), Light Light Black (Preto claro claro))
	Cor: 360 jactos x 7 (Cyan (Ciano), Vivid Magenta (Magenta vivo), Light Cyan (Ciano claro), Vivid Light Magenta (Magenta claro vivo), Yellow (Amarelo), Orange (Laranja), Green (Verde))

Modo de impressão de caracteres	Densidade de caracteres	Colunas imprimíveis
	10 cpp*	437 (Epson Stylus Pro 9900/9910) 237 (Epson Stylus Pro 7900/7910)

* Caracteres por polegada

Modo de impressão de gráficos Raster (Epson Stylus Pro 9900/9910)	Resolução horizontal	Largura imprimível	Pontos disponíveis
	360 ppp*	1125,6 mm (44,31")	15,953
	720 ppp	1125,6 mm (44,31")	31,906
	1440 ppp	1125,6 mm (44,31")	63,813
	2880 ppp	1125,6 mm (44,31")	127,627
Modo de impressão de gráficos Raster (Epson Stylus Pro 7900/7910)	360 ppp*	617,6 mm (24,31")	8,753
	720 ppp	617,6 mm (24,31")	17,506
	1440 ppp	617,6 mm (24,31")	35,013
	2880 ppp	617,6 mm (24,31")	70,027

* pontos por polegada

Resolução	Máxima 2.880 × 1.440 ppp
Direcção de impressão	Bidireccional
Código de controlo	ESC/P2, ESC/P3
RAM	256 MB para principal 65 MB para rede
Tabelas de caracteres	PC 437 (E.U.A., Europa)
Jogos de caracteres	EPSON Courier 10 cpp

Método de alimentação	Fricção
Trajectória de alimentação	Papel em rolo Folhas soltas (inserção manual)
Dimensões	Epson Stylus Pro 9900/9910: Largura: 1864 mm Profundidade: 667 mm Altura: 1218 mm Epson Stylus Pro 7900/7910: Largura: 1356 mm Profundidade: 667 mm Altura: 1218 mm
Gramagem (Total da impressora, suporte e receptor de papel)	Epson Stylus Pro 9900/9910: Aprox. 135,1 kg sem tinteiros Epson Stylus Pro 7900/7910: Aprox. 100,9 kg sem tinteiros

Características eléctricas

Voltagem	CA 100-240 V
Variacção da voltagem	CA 90 a 264 V
Frequência	50 a 60 Hz
Variacção da frequência	49,5 a 60,5 Hz
Corrente	Epson Stylus Pro 9900/9910: 1,0 a 0,5 A Epson Stylus Pro 7900/7910: 1,0 a 0,5 A
Consumo	Epson Stylus Pro 9900/9910: Aprox. 80 W Aprox. 16 W no modo de poupança de energia (Low-power) Aprox. 1 W ou menos, quando desligada Epson Stylus Pro 7900/7910: Aprox. 70 W Aprox. 16 W no modo de poupança de energia (Low-power) Aprox. 1 W ou menos, quando desligada

Tinteiros

Cor	Photo Black (Preto Fotográfico)	
	Matte Black (Preto Mate)	
	Light Black (Preto Claro)	
	Light Light Black (Preto claro claro)	
	Cyan (Ciano)	
	Vivid Magenta (Magenta Vivo)	
	Orange (Laranja)	
	Green (Verde)	
	Yellow (Amarelo)	
	Light Cyan (Ciano claro)	
	Vivid Light Magenta (Magenta Claro Vivo)	
Duração do tinteiro	2 anos a contar da data de fabrico se não for aberto.	
	6 meses após a abertura da embalagem.	
Temperatura	Em armazém (não instalado)	-20 a 40°C (-4 a 104°F)
		1 mês a 40°C (104°F)
	Em armazém (instalado)	-20 a 40°C (-4 a 104°F)
		1 mês a 40°C (104°F)
Capacidade	700 ml/350 ml	
Dimensões	700 ml: (L) 40 mm × (P) 320 mm × (A) 107 mm	
	350 ml: (L) 40 mm × (P) 240 mm × (A) 107 mm	

Nota:

- ❑ Os tinteiros fornecidos com a impressora são parcialmente usados durante a configuração inicial. Para produzir impressões de alta qualidade, a cabeça de impressão será totalmente cheia com tinta. Este processo pontual consome uma certa quantidade de tinta, pelo que estes tinteiros imprimem menos páginas do que os tinteiros seguintes.
- ❑ O consumo real de tinta depende das imagens impressas, do tipo de papel usado, da frequência de impressão e das condições ambientais, como a temperatura.
- ❑ Para garantir a máxima qualidade de impressão e para ajudar a proteger as cabeças de impressão, quando a impressora lhe pede para substituir o tinteiro, este ainda tem de reserva uma quantidade de tinta variável.
- ❑ A tinta é gasta durante as operações de limpeza das cabeças de impressão e durante o processo de carregamento da tinta quando um tinteiro é instalado.
- ❑ Para manter a qualidade de impressão, recomendamos a impressão de algumas páginas regularmente.

Condições ambientais

Temperatura	Funcionamento	10 a 35°C (50 a 95°F)
	Garantia de qualidade da impressão	15 a 25°C (59 a 77°F)
	Conservação	-20 a 60°C (-4 a 156°F)
Humidade relativa	Funcionamento	De 20 a 80%*
	Garantia de qualidade da impressão	De 40 a 60%*
	Conservação	5 a 85% de HR**

* Sem condensação

** Conservação na embalagem de transporte

Condições de funcionamento (temperatura e humidade):

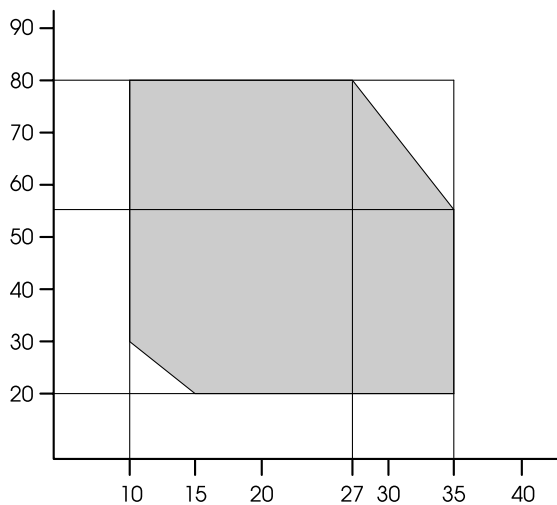

Normas e Certificações

Segurança	UL 60950-1	
	CSA C22.2 N.º60950-1	
	Directiva de baixa tensão 2006/95/CE	EN 60950-1
Compatibilidade electro magnética	FCC parte 15 subparte B classe B	
	CAN/CSA- CEI/IEC CISPR 22, Classe B	
	AS/NZS CISPR 22 Classe B	
	Directiva 2004/108/CE relativa à compatibilidade electromagnética (EMC)	EN 55022 Classe B
		EN 55024
EN 61000-3-2		
	EN 61000-3-3	

Interface

A impressora está equipada com uma interface USB e uma interface Ethernet.

Interface USB

A interface USB de origem da impressora tem por base as normas USB 2.0 e 1.1 (revisão 2.0 das especificações USB e versão 1.1 da definição de classe dos dispositivos USB para dispositivos de impressão). Esta interface possui as seguintes características:

Normal	Baseada na norma USB 2.0 e 1.1 (revisão 2.0 das especificações USB e versão 1.1 da definição de classe dos dispositivos USB para dispositivos de impressão)
Velocidade de transmissão	480 Mbps (modo de alta velocidade) 12 Mbps (dispositivo de máxima velocidade)
Codificação de dados	NRZI
Conector adaptável	USB Série B

Nota:

Apenas os computadores equipados com um conector USB e com o Windows Vista, XP x 64, XP, 2000 ou Mac OS X.10.x suportam a interface USB.

Interface Ethernet

A impressora possui uma interface Ethernet. Para a ligar a uma rede, use um cabo blindado de par trançado 10BASE-T, 100BASE-TX STP, ligado a uma tomada RJ-45.

Índice

A

Ajuda
Epson, 203
Ajuda (Mac OS X), 139
Ajuda (Windows), 129
Ajustar à Página, 159
Ajustar as margens do papel, 153
Ajustar corte, 24
Ajuste de alimentação do papel, 27
Alinhamento, 29
Alinhamento das cabeças de impressão, 29, 91
Assistência, 203
Assistência técnica, 203
Aumentar o formato de impressão, 159
Aviso comprimento do rolo, 26

B

BI-D 2-COLOR, 93
Bi-D ALL, 93
Bonjour, 29

C

Cabo USB, 209
Caixa do manual, 10
Características
eléctricas, 211
Interface, 214
Normas e Certificações, 213
ColorSync, 186
Como imprimir, 58
Comprimento do papel em rolo, 26
Conector de interface de opções, 11
Conector para interface de rede, 11
Conector para interface USB, 11
Configuração de rede inicial, 29
Configurar endereço IP, 29
Consumível, 70
Controlador de impressão, 209

D

Def. papel restante, 26
Def. tensão rolo papel, 27
Definição do Menu, 17
Definição IP,MS,PLP, 29
Desinstalar (Mac OS X), 141
Desinstalar (Windows), 133
Detalhes do modo Menu, 22

E

Encravamento de papel, 123
Enrolamento, 30
Epson, 203
EPSON Printer Utility3, 137
EPSON StatusMonitor (Mac OS X), 140
EPSON Status Monitor 3 (Windows), 131

Espaço Rolo, 22, 27
Espessura do papel, 29
Estado EDM (ou myEpsonPrinter), 25

F

Folha de estado, 24
Folha de estado rede, 24
Função de auto-limpeza, 90
Função de manutenção automática, 90

G

Guias do papel, 10

H

Histórico de tarefas, 25

I

ICM Anfitrião, 186
ICM Controlador, 184
Ícone do estado do tanque de manutenção, 16
Ícone do estado do tinteiro, 15
Idioma, 31
Impressão de faixas, 172
Impressão de fotografias a preto e branco, 149
Impressão de Páginas por Folha, 163
Impressão de poster com margens, 164
Impressão sem margens, 153
Imprimir em papel personalizado, 169
Imprimir padrão jactos, 23
Informação tarefas, 24
Instalação de rede, 29

L

Limpar a impressora, 94
Limpar o exterior da impressora, 94
Limpeza, 24, 84
Limpeza das cabeças, 87
Limpeza potente, 89
Limpeza SS, 31
Linha de página, 22

M

Margem papel rolo, 22
Mensagens, 14
Menu Estado da impressora, 25
Menu Imprimir teste, 24
Menu Manutenção, 24
Menu Papel personalizado, 27
Modo de Manutenção, 31
Monitor, 14

N

Nível de tinta, 25

P

Padrão de espessura, 27
Painel de controlo, 10, 12
Painel de predefinições, 31
Papéis suportados para impressão sem margens, 153
Papel personalizado, 24, 26
Personalizado, 31, 159
PhotoEnhance (Windows), 144
Problemas, resolver
 contactar a Epson, 203
Protecção da cabeça, 90

R

Receptor de papel, 10
Reduzir o formato de impressão, 159
Reiniciar definições, 23
Relógio, 24
Remover inclinação, 28
Renovar margens, 23
Requisitos de sistema, 209
Rolo restante, 26

S

SpectroProofer, 30
Substituir dispositivo de corte, 24
Substituir o tanque de manutenção, 79
Substituir tinteiros, 78
Sucção de papel, 27
Suporte adaptador, 10

T

Tampa dos tinteiros, 10
Tampa frontal, 10
Tampa para papel em rolo, 10
Tanque de manutenção, 11, 25
Teclas, 12
Tempo de secagem, 27
Tensão papel rolo, 31
Tipo de papel, 26, 27
Tomada de corrente, 11
Total de impressões, 25

U

UNI-D, 93
Unidade, 31
Unidades de temperatura, 31
Utilitários da impressora (Mac OS X), 139
Utilitários da Impressora (Windows), 130
Utilizar papel em rolo, 33

V

Verificar formato papel, 23
Verificar inclinação do papel, 23
Verificar jactos, 24, 85
Verificar jactos auto, 23
Versão, 25