

**EPSON**  
EXCEED YOUR VISION

Epson Stylus™ **Pro 9900**

Epson Stylus™ **Pro 7900**

Epson Stylus™ **Pro 9910**

Epson Stylus™ **Pro 7910**

# **РУКОВОДСТВО ПОЛЬЗОВАТЕЛЯ**

---

---

NPD3903-00 RU

## Авторские права и товарные знаки

Никакую часть данного документа нельзя воспроизводить, хранить в поисковых системах или передавать в любой форме и любыми способами (электронными, механическими, путем копирования, записи или иными) без предварительного письменного разрешения Seiko Epson Corporation. Информация, содержащаяся в документе, предназначена исключительно для использования с данным устройством Epson. Epson не несет ответственности за применение сведений, содержащихся в этом документе, к другим устройствам.

Seiko Epson Corporation и ее филиалы не несут ответственности перед покупателями данного продукта или третьими сторонами за понесенные ими повреждения, потери, сборы или затраты, вызванные несчастными случаями, неправильным использованием продукта, недопустимой модификацией, ремонтом или изменением продукта и невозможностью (исключая США) строгого соблюдения инструкций по работе и обслуживанию, разработанных Seiko Epson Corporation.

Seiko Epson Corporation не несет ответственности за любые повреждения или проблемы, возникшие из-за использования любых функций или расходных материалов, не являющихся оригинальными продуктами Epson (Epson Original Products) или продуктами, одобренными Epson (Epson Approved Products).

Seiko Epson Corporation не несет ответственности за любые повреждения, возникшие из-за электромагнитных наводок, вызванных использованием любых интерфейсных кабелей, не являющихся продуктами, одобренными Seiko Epson Corporation (Epson Approved Products).

EPSON® — зарегистрированный товарный знак; Epson Stylus™ и Exceed Your Vision — товарные знаки компании Seiko Epson Corporation.

Microsoft® и Windows® — зарегистрированные товарные знаки компании Microsoft Corporation.

Apple® и Macintosh® — зарегистрированные товарные знаки компании Apple Computer, Inc.

Adobe®, Photoshop®, Lightroom® и Adobe® RGB — зарегистрированные товарные знаки компании Adobe Systems Incorporated.

### Info-ZIP copyright and license

This is version 2005-Feb-10 of the Info-ZIP copyright and license. The definitive version of this document should be available at <ftp://ftp.info-zip.org/pub/infozip/license.html> indefinitely.

Copyright © 1990-2005 Info-ZIP. All rights reserved. For the purposes of this copyright and license, "Info-ZIP" is defined as the following set of individuals:

Mark Adler, John Bush, Karl Davis, Harald Denker, Jean-Michel Dubois, Jean-loup Gailly, Hunter Goatley, Ed Gordon, Ian Gorman, Chris Herborth, Dirk Haase, Greg Hartwig, Robert Heath, Jonathan Hudson, Paul Kienitz, David Kirschbaum, Johnny Lee, Onno van der Linden, Igor Mandrichenko, Steve P. Miller, Sergio Monesi, Keith Owens, George Petrov, Greg Roelofs, Kai Uwe Rommel, Steve Salisbury, Dave Smith, Steven M. Schweda, Christian Spieler, Cosmin Truta, Antoine Verheijen, Paul von Behren, Rich Wales, Mike White

This software is provided "as is," without warranty of any kind, express or implied. In no event shall Info-ZIP or its contributors be held liable for any direct, indirect, incidental, special or consequential damages arising out of the use of or inability to use this software. Permission is granted to anyone to use this software for any purpose, including commercial applications, and to alter it and redistribute it freely, subject to the following restrictions:

- Redistributions of source code must retain the above copyright notice, definition, disclaimer, and this list of conditions.
- Redistributions in binary form (compiled executables) must reproduce the above copyright notice, definition, disclaimer, and this list of conditions in documentation and/or other materials provided with the distribution. The sole exception to this condition is redistribution of a standard UnZipSFX binary (including SFXWiz) as part of a self-extracting archive; that is permitted without inclusion of this license, as long as the normal SFX banner has not been removed from the binary or disabled.
- Altered versions—including, but not limited to, ports to new operating systems, existing ports with new graphical interfaces, and dynamic, shared, or static library versions—must be plainly marked as such and must not be misrepresented as being the original source. Such altered versions also must not be misrepresented as being Info-ZIP releases—including, but not limited to, labeling of the altered versions with the names "Info-ZIP" (or any variation thereof, including, but not limited to, different capitalizations), "Pocket UnZip," "WiZ" or "MacZip" without the explicit permission of Info-ZIP. Such altered versions are further prohibited from misrepresentative use of the Zip-Bugs or Info-ZIP e-mail addresses or of the Info-ZIP URL(s).
- Info-ZIP retains the right to use the names "Info-ZIP," "Zip," "UnZip," "UnZipSFX," "WiZ," "Pocket UnZip," "Pocket Zip," and "MacZip" for its own source and binary releases.

*Примечание: прочие названия продуктов упоминаются в документе только для идентификации и могут являться торговыми марками соответствующих владельцев. Epson отрицает владение любыми правами на эти марки.*

Авторские права © 2008, Seiko Epson Corporation. Все права защищены.

### Информация об изготовителе:

Seiko EPSON Corporation (Япония)

Юридический адрес: 4-1, Ниси-Синзюку, 2-Чоме, Синзюку-ку, Токио, Япония

### Информация о продавце:

Компания "Эпсон Европа Б.В." (Нидерланды)

Юридический адрес: Нидерланды, Амстердам 1096EJ, Энтрада 701

Юридический адрес Московского представительства: Россия, г. Москва, 129110, ул. Щепкина, д. 42, стр. 2а

Срок службы изделия: 5 лет.

## Содержание

### Авторские права и товарные знаки

### Инструкции по технике безопасности

Важные инструкции по безопасности.....	6
Предупреждения, предостережения и примечания.....	6
Выбор места для установки.....	6
При установке устройства.....	6
При работе с устройством.....	7
При работе с чернильными картриджами.....	7
При транспортировке устройства.....	8

### Введение

Функции.....	9
Элементы устройства.....	11
Спереди.....	11
Сзади.....	11

### Панель управления

Кнопки, индикаторы и сообщения.....	12
Кнопки.....	12
Индикаторы.....	14
Дисплей.....	15
Режим Menu (Меню).....	17
Как пользоваться режимом Menu (Меню)....	17
Список меню.....	20
Подробная информация по режиму Menu (Меню).....	22
Режим Maintenance (Сервис).....	30
Список пунктов меню режима обслуживания.....	30

### Обращение с бумагой

Поддерживаемые носители.....	32
Рулонная бумага.....	32
Форматная бумага.....	32
Использование рулонной бумаги.....	33
Загрузка рулонной бумаги.....	33
Обрез рулонной бумаги.....	38
Извлечение рулонной бумаги.....	39

Использование форматных листов.....	41
Загрузка форматных листов бумаги формата менее А3.....	41
Загрузка форматных листов бумаги А3 или бумаги большего формата/толщины.....	42
Извлечение бумаги.....	44
Для рулонной бумаги.....	44
Для форматных листов.....	44
Использование корзины и направляющих для бумаги.....	45
Использование автоматической приемной бобины (только для Epson Stylus Pro 9900/9910).....	49
Область печати.....	57

### Основные настройки

Настройки печати.....	58
Процедура печати (Windows).....	58
Процедура печати (Mac OS X).....	59
Проверка состояния принтера.....	62
Если при печати возникли неполадки.....	63
Отмена печати.....	63
Отмена печати с помощью компьютера (Windows).....	64
Отмена печати с компьютера (Mac OS X)....	64
Отмена печати с панели управления принтером.....	64
Смена черных чернильных картриджей.....	65

### Дополнительное оборудование и расходные материалы

#### Обслуживание

Ежедневное обслуживание.....	69
Инструкции по установке принтера.....	69
Если принтер не используется.....	69
Инструкции по использованию бумаги.....	69
Замена чернильных картриджей.....	71
Когда нужно заменить чернила/ Когда чернила заканчиваются.....	71
Проверка оставшегося количества чернил....	72
Чернильные картриджи.....	74
Замена чернильных картриджей.....	75
Замена контейнера для отработанных чернил ..	77

## Содержание

Определение оставшегося места в контейнере для отработанных чернил.....	77
Замена контейнера для отработанных чернил.....	78
Замена ножа для бумаги.....	79
Регулировка печатающей головки.....	82
Проверка дюз.....	83
Прочистка печатающей головки.....	85
Усиленная прочистка.....	88
Функция автоматического обслуживания.....	88
Калибровка печатающей головки.....	89
Очистка принтера.....	93
Очистка принтера снаружи.....	93
Очистка принтера изнутри.....	93
Хранение принтера.....	95
Если принтер не используется долгое время..	95
Если принтер не использовался более 6 месяцев.....	95
Защита печатающей головки.....	95
Транспортировка принтера.....	96
Упаковка принтера.....	96
Транспортировка принтера.....	96
Установка принтера после транспортировки..	97

### Решение проблем

Сообщения об ошибках на ЖК-дисплее.....	98
Сообщения об ошибках.....	98
Если возникает ошибка, требующая обращения в центр технического обслуживания.....	107
Если возникает ошибка, требующая обращения в сервисную службу.....	107
Устранение неполадок.....	108
Печать невозможна (не работает принтер)..	108
Принтер издает звуки как при печати, но не печатает.....	111
Документы печатаются не так, как вы ожидали.....	112
Проблемы с подачей или выводом бумаги..	116
Прочие неполадки.....	119

### Использование программного обеспечения принтера (в Windows)

Знакомство с ПО принтера.....	120
Драйвер принтера.....	120
EPSON Status Monitor 3.....	121
EPSON LFP Remote Panel 2.....	121

Доступ к драйверу принтера.....	121
Из приложений Windows.....	121
Через нажатие на значок принтера.....	122
Получение информации из интерактивного Справочного руководства.....	123
Утилиты принтера.....	124
Использование EPSON Status Monitor 3.....	126
Удаление ПО принтера.....	128
Удаление драйвера принтера.....	128
Удаление утилиты EPSON LFP Remote Panel 2.....	129

### Использование программного обеспечения принтера (Mac OS X)

Знакомство с ПО принтера.....	130
Драйвер принтера.....	130
EPSON Printer Utility3.....	131
Утилита EPSON StatusMonitor.....	131
EPSON LFP Remote Panel 2.....	131
Доступ к драйверу принтера.....	132
Открытие диалогового окна Page Setup (Параметры страницы).....	132
Открытие диалогового окна Print (Печать)..	133
Получение информации из интерактивного Справочного руководства.....	133
Использование утилит принтера.....	134
Запуск утилиты EPSON Printer Utility3.....	134
Использование утилиты EPSON StatusMonitor.....	135
Удаление ПО принтера.....	136
Удаление драйвера принтера.....	136
Удаление утилиты EPSON LFP Remote Panel 2.....	138

### Виды печати

Автоматическая настройка цвета с помощью режима PhotoEnhance (только для Windows)..	139
В Windows.....	139
Настройка цвета в драйвере принтера.....	140
В Windows.....	140
Для Mac OS X.....	142
Печать черно-белых фотографий.....	144
В Windows.....	144
Для Mac OS X.....	145
Печать без полей.....	147
Поддерживаемые типы носителей.....	148



## Содержание

Настройки приложения.....	148
Параметры драйвера принтера.....	149
Обрез рулонной бумаги для печати без полей.....	152
Увеличение или уменьшение размера изображения для печати.....	153
Fit to Page (По размеру страницы).....	153
Fit to Roll Paper Width (По ширине рулонной бумаги) (только для Windows)....	154
Custom (Пользовательский).....	156
Печать нескольких страниц на листе.....	157
В Windows.....	157
Для Mac OS X.....	158
Печать плакатов.....	158
Соединение листов по направляющим.....	160
Печать на пользовательской бумаге.....	163
В Windows.....	163
Для Mac OS X.....	164
Печать плакатов на рулонной бумаге.....	166
Настройки приложения.....	166
Параметры драйвера принтера.....	166
Печать на бумаге стороннего производителя...169	
Настройка пользовательских параметров бумаги.....	170
Настройка элементов интерфейса драйвера принтера.....	173
Сохранение настроек драйвера принтера....	173
Настройка меню.....	174
Экспорт и импорт.....	175
Управление цветами принтера.....	177
Управление цветом через драйвер ICM (только для Windows).....	178
Управление цветом через Host ICM или ColorSync.....	180
Управление цветом через приложение.....	182

### Сведения о бумаге

Сведения о бумаге.....	185
Рулонная бумага.....	186
Форматная бумага.....	193

### Служба поддержки

Обращение в службу поддержки пользователей продукции EPSON.....	197
Обращение в службу поддержки.....	197
Служба поддержки пользователей EPSON...197	
Сервисные центры.....	197

### Информация о продукте

Требования к системе для установки драйвера принтера.....	198
Требования к системе.....	198
Требования к соединению.....	198
Характеристики принтера.....	199
Печать.....	199
Электрические характеристики.....	200
Чернильные картриджи.....	201
Условия окружающей среды.....	202
Соответствие стандартам и допускам.....	202
Интерфейс.....	203

### Предметный указатель

# Инструкции по технике безопасности

## Важные инструкции по безопасности

Перед началом работы с принтером прочитайте все инструкции. Также, следуйте всем предупреждениям и инструкциям, которые нанесены на корпус устройства.

## Предупреждения, предостережения и примечания



**Предупреждение:**

*необходимо соблюдать во избежание телесных травм.*



**Предостережение:**

*необходимо соблюдать, чтобы не повредить оборудование.*

**Примечание:**

*содержат важные сведения и полезные советы по работе с принтером.*

## Выбор места для установки

- Размещайте устройство на плоской устойчивой поверхности, площадь которой больше площади основания устройства. Устройство не будет работать правильно, если оно установлено под углом или качается.
- Не устанавливайте устройство в местах, подверженных резким изменениям температуры и влажности. Держите принтер вдали от прямых солнечных лучей, источников яркого света и тепла.
- Избегайте мест, подверженных вибрации и ударам.
- Не помещайте устройство в пыльные места.
- Устройство должно находиться рядом с электрической розеткой, от которой шнур питания можно легко отсоединить.

## При установке устройства

- Не закрывайте отверстия на корпусе принтера.
- Не вставляйте предметы в отверстия корпуса. Будьте осторожны, не проливайте на устройство жидкости.
- Шнур питания, прилагаемый к устройству, предназначен для использования только с этим устройством. Применение этого шнура для подключения другой аппаратуры может привести к возгоранию или поражению электрическим током.
- Подключайте все устройства к правильно заземленным розеткам электропитания. Не подключайте устройства к розеткам, от которых питаются регулярно включающиеся и выключающиеся фотокопировальные аппараты или системы кондиционирования.
- Не подключайте устройство к розеткам, оснащенным настенными выключателями или автоматическими таймерами.
- Устанавливайте все элементы компьютерной системы вдали от потенциальных источников помех, таких, как громкоговорители или базовые модули беспроводных телефонов.

## Инструкции по технике безопасности

- ❑ Используйте источник питания только того типа, который указан на наклейке принтера.
- ❑ Используйте только шнур питания, который поставляется с устройством. Применение другого шнура может привести к возгоранию или поражению электрическим током.
- ❑ Не используйте поврежденный или перетертый шнур питания.
- ❑ Если вы используете удлинитель с устройством, убедитесь, что общая нагрузка от всех устройств, подключенных к удлинителю, не превышает максимально допустимой. Также убедитесь, что общая нагрузка от всех устройств, подключенных к удлинителю, не превышает максимально допустимую розеткой.
- ❑ Не пытайтесь самостоятельно осматривать или ремонтировать устройство.
- ❑ Отключите устройство от источника питания и обратитесь для обслуживания к квалифицированному персоналу в следующих случаях:

Шнур питания или вилка повреждены; внутрь устройства попала жидкость; устройство упало или поврежден корпус; устройство работает неправильно или заметно медленнее.

- ❑ Если вы намерены использовать принтер в Германии, соблюдайте следующие условия:

для защиты от короткого замыкания и избыточного тока электросеть здания должна быть оборудована 10 или 16-амперными автоматическими выключателями.

- ❑ Если вилка повреждена, замените весь кабель или обратитесь к квалифицированному электрику. При наличии предохранителей, встроенных в вилку, заменяйте их только предохранителями подходящего размера и номинала.

## При работе с устройством

- ❑ Не вставляйте руки внутрь устройства и не прикасайтесь к чернильным картриджам во время печати.
- ❑ Не передвигайте печатающую головку самостоятельно, этим вы можете повредить принтер.
- ❑ Всегда выключайте принтер при помощи кнопки **Power (Питание)** на панели управления. Если нажать на эту кнопку, индикатор **Power (Питание)** начнет мигать и погаснет. Не отключайте принтер от источника питания и не выключайте источник питания, пока индикатор **Power (Питание)** не прекратит мигать.

## При работе с чернильными картриджами

- ❑ Держите чернильные картриджи в местах, недоступных детям.
- ❑ При попадании чернил на кожу тщательно смойте их водой с мылом. При попадании чернил в глаза немедленно промойте их водой.
- ❑ Хорошенько встряхните картридж перед тем, как его устанавливать.

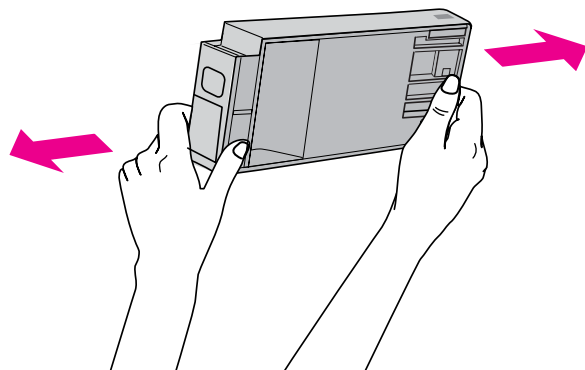

### **Предостережение:**

Не встряхивайте картриджи, которые уже использовались ранее, слишком сильно.

## Инструкции по технике безопасности

---

- ❑ Используйте картриджи до даты, указанной на упаковке.
- ❑ Старайтесь использовать чернильный картридж не более 6 месяцев с момента установки.
- ❑ Не разбирайте чернильные картриджи и не пытайтесь их заправить. Это может повредить печатающую головку.
- ❑ Не прикасайтесь к зеленой микросхеме сбоку картриджа. Это может привести к ошибкам печати.
- ❑ На микросхему чернильного картриджа записана различная информация о картридже, например объем оставшихся чернил, поэтому можно свободно доставать и заново устанавливать картридж. Учтите, что некоторое количество чернил расходуется при каждой установке картриджа, поскольку устройство автоматически проводит инициализацию картриджа.
- ❑ Если вы достаете картридж из устройства для последующего использования, обязательно примите меры для защиты области подачи чернил от пыли и грязи; храните картридж в тех же условиях, что и устройство. Клапан на отверстии для подачи чернил предназначен для удержания чернил, которые могут просочиться из картриджа, но необходимо соблюдать осторожность, чтобы не испачкать предметы, которых касается картридж. Не прикасайтесь к области подачи чернил.

---

### При транспортировке устройства

- ❑ Перед транспортировкой принтера удостоверьтесь, что печатающая головка находится в обычном положении (дальнее справа).

# Введение

## Функции

Epson Stylus Pro 9900/9910 и Epson Stylus Pro 7900/7910 - это широкоформатные цветные струйные принтеры с поддержкой бумаги шириной 64 и 24 дюйма соответственно.

Далее перечислены функции данного принтера.

### **Новые зеленые и оранжевые чернила обеспечивают более широкий цветовой охват**

Эти дополнительные чернила позволяют достичь лучшей цветопередачи при печати цветных документов.

### **Пигментные чернила обладают высокой светостойкостью и устойчивы к воздействию озона**

Поэтому можно выполнять печать материалов для широкого ряда применения: используя бумагу большой длины, можно печатать экспозиции и плакаты для магазинных витрин, а также постеры, которые обычно подвержены выцветанию.

### **Уменьшение различий в цвете при различных видах освещения**

Ранее для передачи тонких оттенков использовались чернила светлых тонов. Однако, чтобы свести их применение к минимуму и таким образом уменьшить различия в цвете при разном освещении, теперь вместо них используются чернила оттенка Light Light Black (Черный очень светлый). Цвета не меняются при различном освещении, обеспечивая неизменно высокое качество печати.

### **Печать монохромных фотографий**

При использовании трех оттенков черных чернил, поддерживающих три варианта плотности, в качестве основных чернил с регулировкой светлыми тонами вы сможете передать на печати самые тонкие оттенки черного и белого. Вы также сможете выполнять печать монохромных фотографий в насыщенных тонах с цветных фотографических изображений, используя только функции драйвера принтера, без применения тех или иных приложений.

☞ См. раздел “Печать черно-белых фотографий” на стр. 144

### **Поддержка различных типов бумаги**

Компания Epson предлагает широкий ряд специальных носителей, обеспечивающих высокое качество печати. Выбрав тип бумаги, соответствующий используемому приложению, вы можете выполнить печать материала для применения в помещении и вне помещения (в последнем случае рекомендуется нанести ламинированное покрытие) - и вы откроете для себя совершенно новый мир искусства. Для печати можно использовать бумагу толщиной до 1,5 мм, а также картон.

☞ См. раздел “Сведения о бумаге” на стр. 185

### **Упрощенная загрузка рулонной бумаги**

Поскольку в принтере используется специальный механизм, теперь не нужно выполнять посадку рулонной бумаги на вал. Регулировка натяжения бумаги выполняется автоматически в зависимости от типа носителя. Вы также можете отрегулировать натяжение бумаги с помощью ЖК-панели.

### **Стабилизация чернил после печати**

Поскольку цвет чернил быстро стабилизируется после печати, отпечатанный материал можно использовать для допечатной подготовки или в качестве цветопроб.

### **Использование двух оттенков черных чернил**

В данном принтере установлены чернильные картриджи Photo Black (Черный фото) и Matte Black (Черный матовый). Картридж Photo Black (Черный фото) можно использовать с любыми носителями для получения профессионального качества печати. Картридж Matte Black (Черный матовый) значительно повышает оптическую плотность черного цвета при печати на матовой бумаге и на бумаге для репродукций. Выбирайте черные чернила на панели управления принтера в соответствии с используемым типом бумаги.

### **Чернильный картридж большой емкости (350 или 700 мл)**

Для данного принтера компания Epson предоставляет чернильные картриджи большого объема (350 или 700 мл), обеспечивающие высокую продуктивность, необходимую для профессиональной работы.

**Определение оставшегося количества рулонной бумаги**

На ЖК-дисплее отображается информация об оставшемся количестве рулонной бумаги. При извлечении рулона на краю бумаги печатается штрих-код, содержащий информацию о типе бумаги, длине рулонной бумаги и пороговом значении длины рулонной бумаги. При использовании данного рулона в следующий раз этот штрих-код поможет ввести правильные настройки бумаги.

**USB 2.0 (Высокоскоростной режим) / Ethernet**

Вы можете подключиться к сети, используя USB 2.0 или Ethernet.

**Печать без полей**

Используя функции Auto Expand (Автоувеличение) и Retain Size (Сохранение размера), вы можете выполнять печать без полей.

☞ См. раздел “Печать без полей” на стр. 147

Принтер также оснащен функцией плакатной печати без полей, благодаря которой вы сможете делать большие плакаты, просто соединяя несколько листов отпечатанного материала.

☞ См. раздел “Печать плакатов” на стр. 158

**Использование автоматической приемной бобины и SpectroProofing (дополнительно).**

Установив SpectroProofing, вы сможете выполнять анализ цветопередачи с помощью готовых отпечатков.

Автоматическая приемная бобина автоматически сматывает рулонную бумагу. Автоматическая приемная бобина является дополнительным устройством для Epson Stylus Pro 9900/9910.

# Элементы устройства

## Спереди

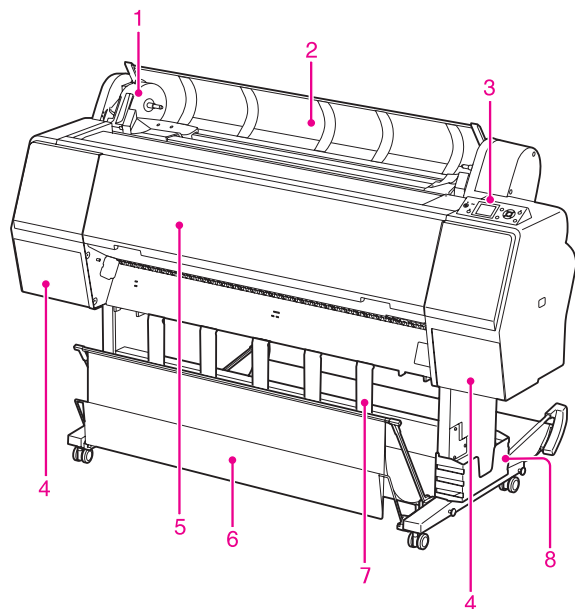

### 1. Адаптер держателя

При установке рулонной бумаги фиксирует рулон.

### 2. Крышка отсека для рулонной бумаги

При установке или удалении рулонной бумаги необходимо открыть крышку отсека для рулонной бумаги.

### 3. Панель управления

Панель управления состоит из кнопок, индикаторов и жидкокристаллического дисплея (ЖК-дисплея).

### 4. Крышка отсека для чернильных картриджей (с обеих сторон)

Откройте эту крышку, чтобы установить чернильные картриджи. Крышка приоткрывается, если на панели управления принтера нажать на кнопку .

### 5. Передняя крышка

Откройте переднюю крышку, чтобы достать застрявшую бумагу.

### 6. Корзина для бумаги

Принимает бумагу, поступающую из принтера.

### 7. Направляющие для бумаги

Используются для подачи бумаги вперед и назад.

### 8. Подставка для Руководства пользователя

Держите в нем Руководства пользователя.

Подставку можно установить как с правой, так и с левой стороны основания.

## Сзади

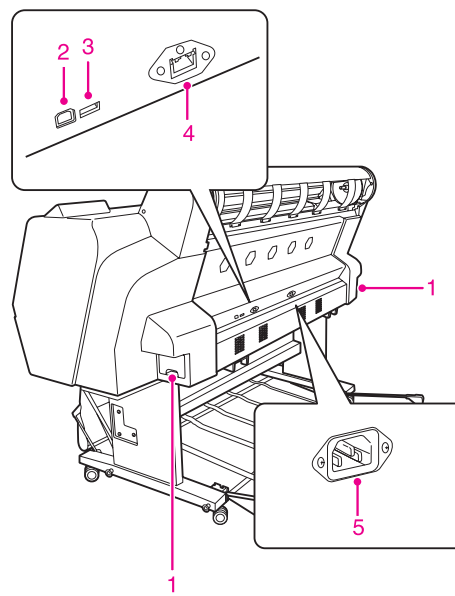

### 1. Контейнер для отработанных чернил (по обеим сторонам и по центру)

Контейнер для сбора отработанных чернил. В моделях Epson Stylus Pro 9900/9910 контейнеры для отработанных чернил располагаются с двух сторон. В моделях Epson Stylus Pro 7900/7910 предусмотрен только один контейнер с правой стороны.

### 2. Интерфейсный разъем USB

К данному разъему подключается интерфейсный USB-кабель для подключения принтера к компьютеру.

### 3. Дополнительный интерфейсный разъем

С помощью кабеля можно подсоединить к принтеру дополнительные устройства.

### 4. Интерфейсный сетевой разъем

К данному разъему подключается интерфейсный сетевой кабель для подключения принтера к локальной сети.

### 5. Разъем для шнура питания

Данный разъем служит для подключения шнура питания.

# Панель управления

## Кнопки, индикаторы и сообщения

На панели управления можно просмотреть информацию о количестве оставшихся чернил и состоянии принтера.

### Кнопки

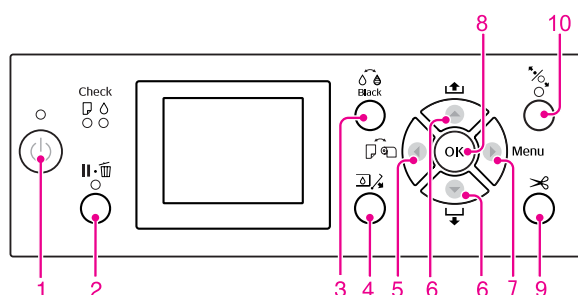

#### 1. Кнопка Power (Питание)

Включает и выключает питание принтера.

#### 2. Кнопка Pause/Reset (Пауза/Сброс)

- ❑ Если нажать на эту кнопку в режиме готовности принтера к работе READY, принтер перейдет в состояние PAUSE. Для отмены выберите на ЖК-дисплее пункт PAUSE CANCEL (Отмена паузы). Если выбрано JOB CANCEL (Отмена задания), нажатие этой кнопки приведет в сбросу задания. Принтер прекращает печать и удаляет данные для печати. После удаления данных через некоторое время принтер вернется в состояние готовности (READY) к работе.
- ❑ При нажатии этой кнопки в режиме Menu (Меню) принтер возвращается в состояние готовности READY.
- ❑ Если возможно, устраняет ошибки.  
 ↪ См. раздел “Сообщения об ошибках” на стр. 98

#### 3. Кнопка Black Ink Change (Смена черного чернильного картриджа)

Выполняет переключение между типами используемых черных чернильных картриджей.  
 ↪ См. раздел “Смена черных чернильных картриджей” на стр. 65

#### 4. Кнопка Ink Cover Open (Открыть крышку отсека картриджей)

Слегка приоткрывает выбранную крышку. выбор левой или правой стороны отображается на дисплее.



## Панель управления

### 5. Кнопка Paper Source (Источник бумаги) ◀

- Выберите источник бумаги и метод обреза рулонной бумаги. При нажатии данной кнопки изменяется значок, указывающий источник бумаги. Однако если параметр REMAINING PAPER SETUP (Настройки счетчика остатка бумаги) установлен на значение ON (Вкл.), то значок нельзя изменить на .

Значок	Описание	
	Автоматический обрез рулона включен	Печать на рулонной бумаге. Бумага автоматически обрезается, после того как страница отпечатана
	Автоматический обрез рулона выключен	Печать на рулонной бумаге. Бумага не обрезается автоматически после выполнения печати. Ее необходимо обрезать вручную с помощью ножа
	Лист	Печать на листе бумаги

- При нажатии в режиме Menu (Меню) выполняется переход на предыдущий уровень.
- При печати из драйвера принтера настройки драйвера имеют более высокий приоритет, чем настройки панели управления принтером.

### 6. Кнопка Paper Feed (Подача бумаги) ▲ / ▼

- подача рулонной бумаги в прямом или ▼ обратном ▲ направлении. Каждым нажатием на кнопку ▼ вы можете подать бумагу вперед на 3 мм. Если необходима более высокая скорость подачи, нажмите на кнопку ▼ и удерживайте ее в течение 3 секунд. Каждым нажатием на кнопку ▲ вы можете подать бумагу на 20 см в обратном направлении.
- Нажав на эти кнопки, пока прижимающий бумагу валик свободен, вы можете выбрать одно из трех положений пути протяжки бумаги для лучшего ее втягивания.  
☞ См. раздел “Загрузка форматных листов бумаги А3 или бумаги большего формата/толщины” на стр. 42

- Нажмите на кнопку ▼ при загрузке одного листа толщиной до 0,5 мм, чтобы принтер загрузил бумагу и перешел в состояние готовности READY.
- При нажатии кнопки ▼ бумага подается в прямом направлении.
- Данный параметр можно изменить в прямом ▼ или обратном ▲ порядке путем выбора нужного значения в режиме Menu (Меню).

### 7. Кнопка Menu (Меню) ▶

- Переход в режим Menu (Меню) из режима готовности READY.  
☞ См. раздел “Режим Menu (Меню)” на стр. 17
  - При нажатии этой кнопки в процессе печати выполняется переход в меню PRINTER STATUS (Состояние принтера).  
☞ См. раздел “PRINTER STATUS (Состояние принтера)” на стр. 25
  - При нажатии этой кнопки в режиме Menu (Меню) можно выбрать нужное меню.
- ### 8. Кнопка OK OK
- задает выбранный параметр из выбранного пункта в режиме Menu (Меню). Выполняет пункт, если он предназначен только для выполнения.
  - Если нажать на эту кнопку после завершения печати, принтер выведет форматный лист.
  - Если нажать на эту кнопку во время просушки чернил, принтер остановит выполнение операции.
  - Если нажать на эту кнопку, пока бумага еще не загружена в принтер, на ЖК-дисплее появятся инструкции по загрузке бумаги.

### 9. Кнопка Paper Cut (Обрез бумаги) ✂

Обрезает рулонную бумагу встроенным ножом.

## Панель управления

## 10. Кнопка Paper Secure (Сохранение бумаги)

- Эта кнопка блокирует или разблокирует прижимающий бумагу валик. При загрузке бумаги сначала нажмите на эту кнопку, чтобы разблокировать прижимающий бумагу валик, и затем загрузите бумагу. Еще раз нажмите на кнопку, чтобы принтер завершил загрузку бумаги и перешел в состояние готовности READY.
- Если при нажатии на эту кнопку параметр REMAINING PAPER SETUP (Настройки счетчика остатка бумаги) установлен на значение ON (Вкл.), на крае рулонной бумаге будет напечатан штрих-код, и прижимающий бумагу ролик будет разблокирован.

## Индикаторы

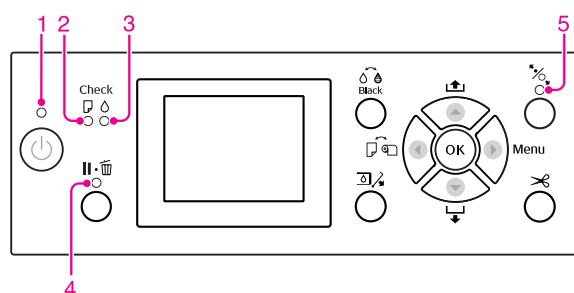

1	Индикатор Power (Питание)	Вкл	Принтер включен
		Мигает	Принтер принимает данные. Выполняется процесс выключения принтера
		Выкл	Принтер выключен
2	Индикатор Paper Check (Проверка бумаги)	Вкл	В источнике бумаги нет бумаги. Бумага загружена неправильно
		Мигает	Бумага замялась. Бумага загружена неровно
		Выкл	Принтер готов к печати
3	Индикатор Ink Check (Проверка чернил)	Вкл	Установленный картридж пуст. Картридж не установлен. Установлен неправильный картридж
		Мигает	В чернильном картридже заканчиваются чернила
		Выкл	Принтер готов к печати
4	Индикатор Pause (Пауза)	Вкл	Принтер находится в режиме Menu (Меню) или в режиме паузы. Произошла ошибка
		Выкл	Принтер готов к печати
5	Индикатор Paper Secure (Сохранение бумаги)	Вкл	Прижимной валик разблокирован
		Выкл	Принтер готов к печати

## Панель управления

## Дисплей

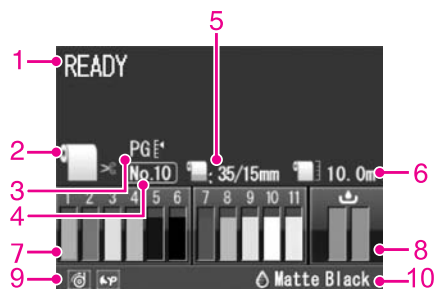

## 1. Сообщения

Отображается информация о состоянии принтера и выполняемых операциях, а также сообщения об ошибках.

☞ См. раздел “Сообщения об ошибках на ЖК-дисплее” на стр. 98

☞ См. раздел “Подробная информация по режиму Menu (Меню)” на стр. 22

## 2. Значок источника бумаги

Отображает источник бумаги и настройку обреза рулонной бумаги.

Вы можете выбрать значок, нажимая на кнопку ◀.

При печати из драйвера принтера настройки драйвера имеют более высокий приоритет, чем настройки панели управления принтером.

Значок	Описание
	Печать на рулонной бумаге. Бумага автоматически обрезается, после того как страница отпечатана. Если используется дополнительная автоматическая приемная бобина, установите переключатель Auto в положение Off; в противном случае принтер не обрежет бумагу
	Печать на рулонной бумаге. Бумага не обрезается автоматически после выполнения печати
	Печать на листе бумаги

## 3. Значок зазора

Отображаются настройки зазора (Platen Gap).

☞ См. раздел “Список меню” на стр. 20

Значок	Описание
Нет значка	STANDARD (Стандартный)
	NARROW (Узкий)
	WIDE (Широкий)
	WIDER (Более широкий)
	WIDEST (Самый широкий)

## 4. Номер бумаги

При выборе номера (от 1 до 10) для пользовательских параметров бумаги (CUSTOM PAPER) здесь отображается выбранный номер.

☞ См. раздел “Печать на бумаге стороннего производителя” на стр. 169

## 5. Значок полей рулонной бумаги

Отображается значок полей бумаги с информацией о ширине полей, выбранной для параметра ROLL PAPER MARGIN (Ширина полей рулонной бумаги).

- 15mm: Выбрано значение TOP/BOTTOM 15mm (Верхнее/нижнее поле 15 мм).
- 35/15mm: Выбрано значение TOP 35/BOTTOM 15mm (Верхнее 35/нижнее поле 15 мм).
- 3mm: Выбрано значение 3mm (3 мм).
- 15mm: Выбрано значение 15mm (15 мм).
- Auto: Выбрано значение DEFAULT (По умолчанию).

☞ См. раздел “Список меню” на стр. 20

## Панель управления

### 6. Значок счетчика рулонной бумаги

Отображает текущее количество рулонной бумаги. Если в меню PAPER SETUP (Настройки бумаги) для параметра REMAINING PAPER SETUP (Настройки счетчика остатка бумаги) выполнены следующие настройки, отображается значок  и текущее количество рулонной бумаги.

- Для REMAINING PAPER SETUP (Настройки счетчика остатка бумаги) выбрано ON (Вкл.).
- Для ROLL PAPER LENGTH (Длина рулонной бумаги) выбрано значение длины рулонной бумаги.
- Для параметра ROLL LENGTH ALERT (Порог предупреждения) выбрано значение порога предупреждения.

☞ См. раздел “PAPER SETUP (Настройки бумаги)” на стр. 26

### 7. Значок состояния чернильных картриджей

Отображает информацию о количестве чернил, оставшихся в каждом из картриджей.

- Чернильный картридж

Номер	Цвет чернил
1	Cyan (C) (Голубой)
2	Orange (O) (Оранжевый)
3	Yellow (Y) (Желтый)
4	Light Cyan (LC) (Светло-голубой)
5	Matte Black (MK) (Черный матовый)
6	Photo Black (PK) (Черный фото)
7	Vivid Magenta (VM) (Насыщенный пурпурный)
8	Light Black (LK) (Черный светлый)
9	Green (G) (Зеленый)
10	Light Light Black (LLK) (Черный очень светлый)
11	Vivid Light Magenta (VLM) (Насыщенный светло-пурпурный)

- В картридже есть чернила

Значок			Описание
			В картридже достаточно чернил
			Подготовьте новый чернильный картридж. (мигает) Этот значок указывает на контейнер для желтых чернил
			Чернила закончились. Печать невозможна. Замените чернильный картридж новым. (мигает) Этот значок указывает на контейнер для желтых чернил
			Ошибка картриджа или картридж не установлен. (мигает) Этот значок указывает на контейнер для желтых чернил

### 8. Значок контейнера для отработанных чернил

Крайние справа значки указывают на оставшееся место в контейнерах для отработанных чернил. Два значка для Epson Stylus Pro 9900/9910 и один значок для Epson Stylus Pro 7900/7910.

Значок			Описание
			В контейнерах для отработанных чернил достаточно места
			Рекомендуется подготовить новый контейнер. (мигает)
			Контейнер для отработанных чернил заполнен. Замените контейнер для отработанных чернил на новый. (мигает)

## Панель управления

**9. Значок дополнительного оборудования**

Отображает, можно ли использовать дополнительное оборудование или нет.

Option	Значок	Описание
Автоматическая приемная бобина		Доступно
		Недоступно
	Нет значка	Не подсоединено
Spectro Proofer		Доступно
		Недоступно
	Нет значка	Не подсоединено

**10. Значок черных чернил**

Показывает, какие черные чернила выбраны.

**Режим Menu (Меню)**

Режим Menu (Меню) позволяет настраивать основные и дополнительные параметры принтера, так же, как это делается с помощью драйвера или программного обеспечения, но напрямую с панели управления. Контрольная панель отображает информацию о принтере. С ее помощью можно выполнять различные операции, например, проверку дюзов.

**Как пользоваться режимом Menu (Меню)****Примечание:**

В любой момент можно выйти из режима Menu (Меню) и вернуться в состояние готовности READY, нажав на кнопку .

Нажмите на кнопку , чтобы вернуться к предыдущему шагу.

Чтобы использовать режим Menu (Меню), сделайте следующее.

**1. Выберите меню.**

Пример: Выберите PRINTER SETUP (Настройки принтера).

- 1 Нажмите на кнопку , чтобы войти в режим Menu (Меню).

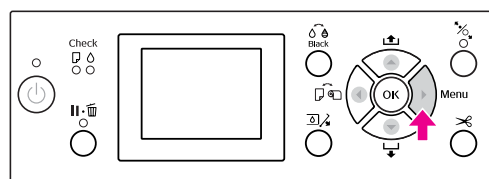

На ЖК-дисплее появится первое меню.

- 2 Нажмите на кнопки / , чтобы выбрать PRINTER SETUP (Настройки принтера).

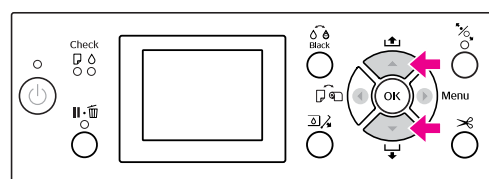

## Панель управления

- 3** Нажмите на кнопку **▶** для входа в меню **PRINTER SETUP** (Настройки принтера).

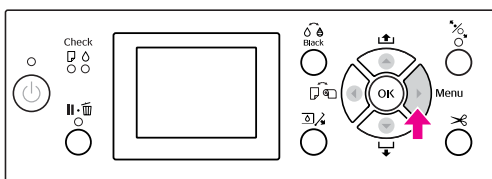

## 2. В зависимости от сделанного выбора далее могут следовать три ситуации.

### А. Если нужно выбрать параметр

Пример: Выберите параметр **PLATEN GAP** (Зазор) в меню **PRINTER SETUP** (Настройки принтера)

- 1** Нажмите на кнопки **▲** / **▼**, чтобы выбрать **PLATEN GAP** (Зазор).

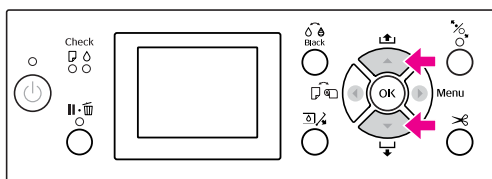

- 2** Нажмите на кнопку **▶**, чтобы перейти в пункт меню **PLATEN GAP** (Зазор).

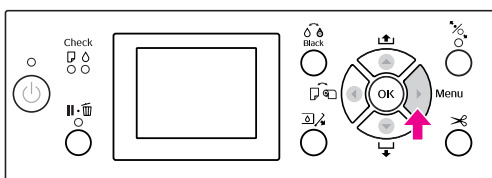

- 3** Нажмите на кнопки **▲** / **▼**, чтобы выбрать значение данного параметра. Текущая установка помечена галочкой (✓).

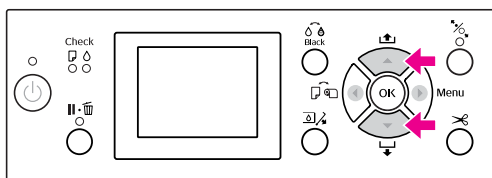

- 4** Нажмите на кнопку **OK**, чтобы сохранить выбранное значение.

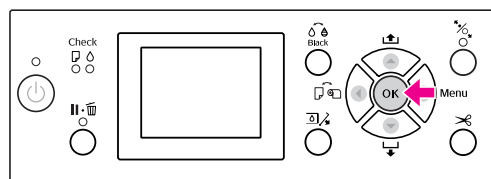

- 5** Нажмите на кнопку **◀**, чтобы вернуться на предыдущий уровень, или нажмите на кнопку **||·⏏**, чтобы выйти из режима Меню (Menu).

## Панель управления

**В. Если нужно выполнить функцию**

Пример: Выберите функцию **NOZZLE CHECK** (Проверка дюз) в меню **TEST PRINT** (Тестовая печать)

- 1 В меню **TEST PRINT** (Тестовая печать) нажмите на кнопки **▲ / ▼**, чтобы выбрать **NOZZLE CHECK** (Проверка дюз).

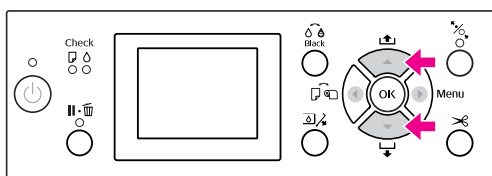

- 2 Нажмите на кнопку **▶**, чтобы войти в пункт меню **NOZZLE CHECK** (Проверка дюз).

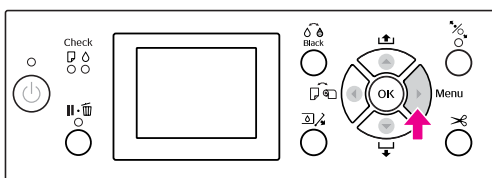

- 3 Нажмите на кнопку **OK**, чтобы войти в пункт меню **NOZZLE CHECK** (Проверка дюз).

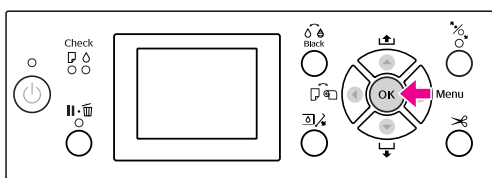
**С. Если нужно просмотреть информацию о принтере**

Пример: Выберите показатель **INK LEVEL** (Уровень чернил) в меню **PRINTER STATUS** (Состояние принтера).

- 1 В меню **PRINTER STATUS** (Состояние принтера) нажмите на кнопки **▲ / ▼**, чтобы выбрать **INK LEVEL** (Уровень чернил).

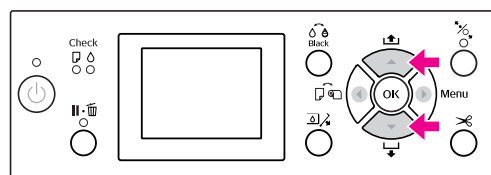

- 2 Нажмите на кнопку **▶**, чтобы войти в пункт меню **INK LEVEL** (Уровень чернил).

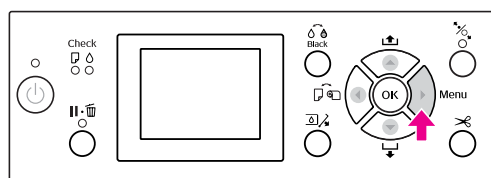

- 3 Подтвердите выбор информации о количестве оставшихся чернил на дисплее. Нажмите на кнопки **▲ / ▼**, чтобы отобразилась информация о количестве оставшихся чернил.

Пример: Matte Black 84% (Черный матовый)

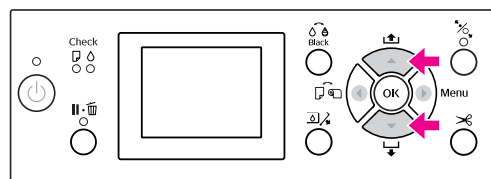

- 4 Нажмите на кнопку **◀**, чтобы вернуться на предыдущий уровень, или нажмите на кнопку **||**, чтобы выйти из режима Menu (Меню).

## Панель управления

## Список меню

Меню	Пункт	Параметр
"PRINTER SETUP (Настройки принтера)" на стр. 22	PLATEN GAP (Зазор)	NARROW (Узкий), STANDARD (Стандартный), WIDE (Широкий), WIDER (Более широкий), WIDEST (Самый широкий)
	PAGE LINE (Граница страницы)	ON (Вкл), OFF (Выкл)
	ROLL PAPER MARGIN (Поля рулонной бумаги)	DEFAULT (По умолчанию), TOP/BOTTOM 15mm (Верхнее/нижнее поле 15 мм), TOP 35/BOTTOM 15mm(Верхнее поле 35/нижнее поле 15 мм), 3mm, 15mm
	PAPER SIZE CHECK (Проверка размера бумаги)	ON (Вкл), OFF (Выкл)
	PAPER SKEW CHECK (Проверка перекоса бумаги)	ON (Вкл), OFF (Выкл)
	REFRESH MARGIN (Обновить данные о полях)	ON (Вкл), OFF (Выкл)
	AUTO NOZZLE CHECK (Автоматическая проверка дюз)	ON: PERIODICALLY (Вкл.: Периодически), ON: EVERY JOB (Вкл: при каждом задании), OFF (Выкл.)
	PRINT NOZZLE PATTERN (Шаблон проверки дюз)	OFF (Выкл.), ON: EVERY PAGE (Вкл.: для каждой страницы), ON: EVERY 10 PAGES (Вкл.: для каждых 10 страниц)
	INITIALIZE SETTINGS (Инициализировать настройки)	EXECUTE (Выполнить)
"TEST PRINT (Тестовая печать)" на стр. 24	NOZZLE CHECK (Проверка дюз)	PRINT (Печать)
	STATUS SHEET (Страница проверки состояния)	PRINT (Печать)
	NETWORK STATUS SHEET (Страница проверки состояния сети)	PRINT (Печать)
	JOB INFORMATION (Сведения о заданиях)	PRINT (Печать)
	CUSTOM PAPER (Пользовательские параметры бумаги)	PRINT (Печать)
"MAINTENANCE (Обслуживание)" на стр. 24	CUTTER ADJUSTMENT (Регулировка ножа)	EXECUTE (Выполнить)
	CUTTER REPLACEMENT (Замена ножа)	EXECUTE (Выполнить)
	CLEANING (Очистка)	NORMAL CLEANING (Обычная очистка), CLEAN EACH COLOR (Прочистить каждый цвет), POWER CLEANING (Усиленная очистка)
	CLOCK SETTING (Настройка времени и даты)	MM/DD/YY HH:MM (Месяц/Число/Год Часы:Минуты)



## Панель управления

"PRINTER STATUS (Состояние принтера)" на стр. 25	VERSION (Версия)	HW0xxxx-xx.xx.IBCC или HN0xxxx-xx.xx.IBCC
	INK LEVEL (Уровень чернил)	(ink color) nn% ((цвет чернил) nn%)
	MAINTENANCE TANK (Контейнер для отработанных чернил)	LEFT nn% (Левый) RIGHT nn% (Правый)
	JOB HISTORY (История заданий)	No. 0-No. 9 INK xxxxx.xml PAPER xxx.x cm2
	TOTAL PRINTS (Всего отпечатано)	nnnnnn PAGES (nnnnnn СТРАНИЦ)
	EDM (или myEpsonPrinter) STATUS	INITIALIZING (Инициализация), NOT STARTED (Не запущен), ENABLED (Включен), DISABLED (Выключен) LAST UPLOADED (Последняя загрузка) MM/DD/YY HH:MM GMT (Месяц/Число/Год Часы:Минуты), (NOT UPLOADED) (Загрузок не было)
"PAPER SETUP (Настройки бумаги)" на стр. 26	ROLL PAPER REMAINING (Остаток рулонной бумаги)	REMAINING PAPER SETUP (Настройки счетчика остатка бумаги) ROLL PAPER LENGTH (Длина рулонной бумаги) ROLL LENGTH ALERT (Порог предупреждения)
	PAPER TYPE (Тип бумаги)	Photo Paper (Фотобумага) Proofing Paper (Водоотталкивающая бумага) Fine Art Paper (Бумага для репродукции) Matte Paper (Матовая бумага) Plain Paper (Обычная бумага) Others (Прочие) CUSTOM PAPER (Пользовательская бумага) NO PAPER SELECTED (Бумага не выбрана)
	CUSTOM PAPER (Пользовательские параметры бумаги)	PAPER NO.1 - 10 (Номер бумаги 1 - 10)
"HEAD ALIGNMENT (Калибровка печатающей головки)" на стр. 28	PAPER THICKNESS (Толщина бумаги)	SELECT PAPER TYPE (Выберите тип бумаги) SELECT THICKNESS (Выберите толщину)
	ALIGNMENT (Выравнивание)	AUTO (Автоматическое), MANUAL (Ручное)
"NETWORK SETUP (Настройки сети)" на стр. 28	NETWORK SETUP (Настройки сети)	DISABLE (Отключить), ENABLE (Включить)
	IP ADDRESS SETTING (Настройка IP-адреса)	AUTO (Автоматическая), PANEL (С панели)
	IP, SM, DG SETTING (Настройки IP, SM, DG)	IP ADDRESS (IP-адрес) 000.000.000.000 - 255.255.255.255 SUBNET MASK (Маска подсети) 000.000.000.000 - 255.255.255.255 DEFAULT GATEWAY (Шлюз по умолчанию) 000.000.000.000 - 255.255.255.255
	BONJOUR	ON (Вкл), OFF (Выкл)
	INIT NETWORK SETTING (Изначальные настройки сети)	EXECUTE (Выполнить)
"OPTIONS SETUP (Настройки дополнительного оборудования)" на стр. 29	SpectroProofer	STATUS INFORMATION (Информация о состоянии) DEVICE ALIGNMENT (Калибровка устройства)
	TAKE UP REEL (Приемная бобина)	TAKE UP REEL (Модель приемной бобины)

## Панель управления

## Подробная информация по режиму Menu (Меню)

### PRINTER SETUP (Настройки принтера)

Пункт	Параметр	Описание
PLATEN GAP (Зазор)	NARROW (Узкий)	<p>Позволяет отрегулировать расстояние между печатающей головкой и бумагой.</p> <ul style="list-style-type: none"> <li><input type="checkbox"/> STANDARD: Обычно бывает выбран зазор STANDARD (Стандартный).</li> <li><input type="checkbox"/> Когда выбрано любое значение, кроме STANDARD (Стандартный), на ЖК-дисплее отображается соответствующий значок.</li> </ul> <p><b>PGE</b> : NARROW</p> <p><b>PGE</b> : WIDE</p> <p><b>PGE</b> : WIDER</p> <p><b>PGE</b> : WIDEST</p>
	STANDARD (Стандартный)	
	WIDE (Широкий):	
	WIDER (Более широкий):	
	WIDEST (Самый широкий):	
PAGE LINE (Граница страницы)	ON (Вкл.)	<p>Позволяет указать, нужно ли печатать линию обреза на рулонной бумаге. Выберите значение ON (Вкл.), если хотите напечатать линию, отделяющую страницу, или OFF (Выкл.) в противном случае.</p> <p>Вертикальная линия обреза может быть напечатана, если значение ширины рулонной бумаги, введенное через драйвер принтера, меньше ширины рулонной бумаги, загруженной в принтер.</p> <p>Эта настройка доступна только для рулонной бумаги</p>
	OFF (Выкл.)	
ROLL PAPER MARGIN (Поля рулонной бумаги)	DEFAULT (По умолчанию)	<p>Позволяет выбрать ширину полей для рулонной бумаги.</p> <ul style="list-style-type: none"> <li><input type="checkbox"/> DEFAULT: Ширина верхнего поля бумаги Premium Glossy Photo Paper (250), Premium Semigloss Photo Paper (250), и Premium Luster Photo Paper (260) равна 20 мм, а ширина нижнего поля равна 15 мм.</li> <li><input type="checkbox"/> TOP/BOTTOM 15mm: Ширина верхнего и нижнего полей равна 15 мм, а ширина правого и левого полей равна 3 мм.</li> <li><input type="checkbox"/> TOP 35/BOTTOM 15mm: Ширина верхнего поля равна 35 мм, нижнего - 15 мм, правого и левого - 3 мм.</li> <li><input type="checkbox"/> 15mm: Ширина всех четырех полей равна 15 мм.</li> <li><input type="checkbox"/> 3mm: Ширина всех четырех полей равна 3 мм.</li> </ul> <p>Область печати не изменяется даже при изменении полей</p>
	TOP/BOTTOM 15mm (Верхнее/нижнее поле 15мм)	
	TOP 35/BOTTOM 15mm (Верхнее поле 35/Нижнее поле 15мм)	
	15mm (15мм)	
	3mm (3мм)	
PAPER SIZE CHECK (Проверка размера бумаги)	ON (Вкл.)	<p>Вы можете выбрать, будет ли выполняться проверка ширины бумаги.</p> <ul style="list-style-type: none"> <li><input type="checkbox"/> ON: Проверка ширины и верхнего края бумаги.</li> <li><input type="checkbox"/> OFF: Проверка ширины и верхнего края бумаги не выполняется. Принтер не прекращает печать, даже когда ширина бумаги не соответствует данным и печать может выйти за края бумаги. Поскольку это загрязняет внутреннюю поверхность принтера, для данного параметра рекомендуется выбрать значение ON (Вкл.). В результате этого верхнее поле каждой страницы может стать шире</li> </ul>
	OFF (Выкл.)	

## Панель управления

Пункт	Параметр	Описание
PAPER SKEW CHECK (Проверка перекоса бумаги)	ON (Вкл.)	<input type="checkbox"/> ON: Если бумага заправлена неровно, на ЖК-дисплее появляется сообщение и принтер останавливает печать.  <input type="checkbox"/> OFF: Сообщение об ошибке не появляется, даже когда данные выходят за пределы бумаги, и принтер продолжает печать.  Эта настройка доступна только для рулонной бумаги.
	OFF (Выкл.)	
REFRESH MARGIN (Обновить данные о полях)	ON (Вкл.)	Если выбрано значение <input type="checkbox"/> ON (Вкл), принтер автоматически отрезает лишнюю область печати после выполнения печати без полей
	OFF (Выкл.)	
AUTO NOZZLE CHECK (Автоматическая проверка дюз)	ON: PERIODICALLY (Вкл: периодически)	Принтер выполняет проверку дюз, и автоматически выполняет их прочистку, если обнаруживаются пропущенные точки.  <input type="checkbox"/> ON: PERIODICALLY Проверка дюз выполняется автоматически через определенные периоды времени.  <input type="checkbox"/> ON: EVERY JOB Проверка дюз выполняется автоматически перед каждым заданием.  <input type="checkbox"/> OFF Проверка дюз не выполняется автоматически (исключение для некоторых операций)
	ON: EVERY JOB (Вкл: при каждом задании)	
	OFF (Выкл.)	
PRINT NOZZLE PATTERN (Шаблон проверки дюз)	OFF (Выкл.)	Если выбрано значение <input type="checkbox"/> ON (Вкл), принтер печатает шаблон проверки дюз перед выполнением каждого задания или через каждые 10 страниц, в зависимости от установленных настроек.  Эта настройка доступна только для рулонной бумаги
	ON: EVERY PAGE (Вкл: для каждой страницы)	
	ON: EVERY 10 PAGES (Вкл: для каждых 10 страниц)	
INITIALIZE SETTINGS (Инициализировать настройки)	EXECUTE (Выполнить)	Позволяет присвоить заводские значения всем параметрам в меню <b>PRINTER SETUP</b> (Настройки принтера)

## Панель управления

### TEST PRINT (Тестовая печать)

Пункт	Параметр	Описание
NOZZLE CHECK (Проверка дюз)	PRINT (Печать)	Позволяет напечатать шаблон проверки дюз печатающей головки для каждого картриджа. ☞ См. раздел "Проверка дюз" на стр. 83
STATUS SHEET (Страница проверки состояния)	PRINT (Печать)	Позволяет напечатать страницу проверки текущего состояния принтера
NETWORK STATUS SHEET (Страница проверки состояния сети)	PRINT (Печать)	Позволяет напечатать страницу проверки текущего состояния сети
JOB INFORMATION (Сведения о заданиях)	PRINT (Печать)	Позволяет напечатать информацию о заданиях, сохраненных в принтере (до 10 заданий печати)
CUSTOM PAPER (Пользовательские параметры бумаги)	PRINT (Печать)	Позволяет распечатать информацию о пользовательских параметрах страницы, зарегистрированных в меню CUSTOM PAPER. (Пользовательские параметры бумаги)

### MAINTENANCE (Обслуживание)

Позволяет выполнить техническое обслуживание, например, прочистку печатающей головки.

Пункт	Параметр	Описание
CUTTER ADJUSTMENT (Регулировка ножа)	EXECUTE (Выполнить)	Можно отрегулировать положение ножа для бумаги, выбрав номер положения ножа
CUTTER REPLACEMENT (Замена ножа)	EXECUTE (Выполнить)	Запускает операцию замены ножа. ☞ См. раздел "Замена ножа для бумаги" на стр. 79
CLEANING (Очистка)	NORMAL CLEANING (Обычная очистка)	Позволяет выполнить обычную очистку
	CLEAN EACH COLOR (Прочистить каждый цвет)	Вы можете выбрать прочистку дюз для следующих пар цветов: C/VM, PK (MK)/LK, O/G, LLK/Y или VLM/LC
	POWER CLEANING (Усиленная очистка)	Позволяет выполнить более эффективную, по сравнению с обычной, процедуру прочистки печатающей головки
CLOCK SETTING (Настройка времени и даты)	MM/DD/YY HH:MM (Месяц/Число/Год Часы:Минуты)	Позволяет задать год, месяц, час и минуту

## Панель управления

**PRINTER STATUS (Состояние принтера)**

В этом меню отображается информация по состоянию принтера.

Пункт	Параметр	Описание
VERSION (Версия)	HW0xxxx-xx.xx.IBCC или HN0xxxx-xx.xx.IBCC	Позволяет определить версию ПЗУ
INK LEVEL (Уровень чернил)	(ink color) nn% ((цвет чернил) nn%)	Отображается информация об уровне чернил в каждом картридже
MAINTENANCE TANK (Контейнер для отработанных чернил)	LEFT nn% (ЛЕВЫЙ nn%)	Позволяет определить, сколько свободного места осталось в контейнере для отработанных чернил
	RIGHT nn% (ПРАВЫЙ nn%)	
JOB HISTORY (История заданий)	No. 0 - No.9 INK xxxxx.xml PAPER xxx.x cm2	Позволяет определить расход чернил (INK) в мл и размер бумаги (PAPER) для каждого из заданий, информация о котором сохранена в принтере. Последнее задание печати сохраняется под нулевым номером
TOTAL PRINTS (Всего отпечатано)	nnnnnn PAGES (nnnnnn СТРАНИЦ)	Позволяет определить общее количество напечатанных страниц
EDM (или myEpsonPrinter) STATUS *	INITIALIZING (Инициализация), NOT STARTED (Не запущен), ENABLED (Включен), DISABLED (Выключен)	Отображается информация о состоянии EDM (или myEpsonPrinter) (Вкл/Выкл). Если EDM включен, отображается время последней загрузки информации о состоянии EDM
	LAST UPLOADED (Последняя загрузка) MM/DD/YY HH:MM GMT (Месяц/Число/Год Часы:Минуты), (NOT UPLOADED) (Загрузок не было)	

\* В некоторых регионах данная функция не поддерживается. Подробнее вы можете узнать на местном web-сайте поддержки покупателей Epson или у регионального поставщика Epson.

**Примечание:**

- ❑ Если индикатор проверки чернил мигает или горит постоянно, необходимо заменить картридж. Если картридж заменен правильно, значения счетчика будут автоматически сброшены.  
☞ См. раздел “Замена чернильных картриджей” на стр. 71
- ❑ Когда значок контейнера для отработанных чернил указывает, что контейнер заполнен или почти заполнен, замените контейнер для отработанных чернил. Если контейнер заменен правильно, значения счетчика будут автоматически сброшены.  
☞ См. раздел “Замена контейнера для отработанных чернил” на стр. 77

## Панель управления

## PAPER SETUP (Настройки бумаги)

При использовании бумаги от другого производителя убедитесь, что заданы соответствующие настройки бумаги.

Пункт	Параметр	Описание
ROLL PAPER REMAINING (Остаток рулонной бумаги)	REMAINING PAPER SETUP (Настройки счетчика остатка бумаги)	<p>Функцию счетчика оставшейся бумаги можно настроить, только когда в принтер не загружена бумага.</p> <ul style="list-style-type: none"> <li><input type="checkbox"/> OFF: Функция ROLL PAPER REMAINING (Остаток рулонной бумаги) выключена. На ЖК-дисплее не отображается значок счетчика рулонной бумаги.</li> <li><input type="checkbox"/> ON: На ЖК-дисплее отображается оставшееся количество рулонной бумаги. Если нажать на кнопку <math>\frac{1}{2}</math>, при извлечении рулона на краю бумаги печатается штрих-код, содержащий информацию о типе бумаги, длине рулонной бумаги и пороговом значении длины рулонной бумаги. Если рулонная бумага была изменена, сканируется баркод и вводятся эти значения</li> </ul>
	ROLL PAPER LENGTH (Длина рулонной бумаги)	Эти настройки доступны, если для параметра REMAINING PAPER SETUP (Остаток рулонной бумаги) выбрано значение ON (Вкл.).
	ROLL LENGTH ALERT (Пороговая длина рулонной бумаги)	<p>Принтер может выдавать сообщения о том, что бумага заканчивается. Для этого нужно настроить порог предупреждения для рулонной бумаги.</p> <p>При использовании рулонной бумаги введите длину рулона, загруженного в принтер, и порог предупреждения. Можно задать длину рулонной бумаги в диапазоне от 5,0 до 99,5 м, а пороговое значение длины рулонной бумаги - от 1 до 15 м</p>
PAPER TYPE (Тип бумаги)	Photo Paper (Фотобумага)	Позволяет указать тип бумаги, загруженной в принтер
	Proofing Paper (Водоотталкивающая бумага)	
	Fine Art Paper (Бумага для репродукций)	
	Matte Paper (Матовая бумага)	
	Plain Paper (Простая бумага)	
	Others (Прочее)	
	CUSTOM PAPER (Пользовательские параметры бумаги)	
	NO PAPER SELECTED (Тип бумаги не выбран)	
CUSTOM PAPER (Пользовательские параметры бумаги)	PAPER NO.1 - 10 (Номер бумаги 1 - 10)	<p>Позволяет выбрать номер (от 1 до 10) для регистрации настроек (например, для таких параметров, как Paper Type (Тип бумаги), Platen Gap (Зазор), Thickness Pattern (Шаблон толщины), Paper Feed Adjust (Настройка подачи бумаги), Drying Time (Время высыхания), Paper Suction (Давление присоса бумаги)) или выбрать ранее введенные настройки. Выбранный номер отобразится на ЖК-дисплее.</p> <p> См. раздел "CUSTOM PAPER (Пользовательские параметры бумаги)" на стр. 27</p>

## Панель управления

### **CUSTOM PAPER (Пользовательские параметры бумаги)**

При использовании бумаги от другого производителя необходимо ввести соответствующие настройки.

После того, как номер бумаги выбран, задайте следующие настройки. Убедитесь, что сначала выбрали бумагу для параметра PAPER TYPE (Тип бумаги), затем выполните настройку параметра PLATEN GAP (Зазор) и т.д.

Информацию об установке пользовательских параметров бумаги см. в следующем разделе.

☞ “Настройка пользовательских параметров бумаги” на стр. 170

Пункт	Параметр	Описание
PAPER TYPE (Тип бумаги)	Photo Paper (Фотобумага)	Вы можете выбрать тип носителя, наиболее похожий по свойствам на бумагу, которую вы используете
	Proofing Paper (Водоотталкивающая бумага)	
	Fine Art Paper (Бумага для репродукций)	
	Matte Paper (Матовая бумага)	
	Plain Paper (Простая бумага)	
	Others (Прочее)	
PLATEN GAP (Зазор)	NARROW (Узкий)	Позволяет отрегулировать расстояние между печатающей головкой и бумагой. STANDARD: Обычно бывает выбран зазор STANDARD. NARROW: Выберите при печати на тонкой бумаге. WIDE или WIDER: Выберите, если напечатанные изображения получаются смазанными
	STANDARD (Стандартный)	
	WIDE (Широкий):	
	WIDER (Более широкий):	
THICKNESS PATTERN (Шаблон толщины)	PRINT (Печать)	Позволяет напечатать шаблон определения толщины бумаги
PAPER FEED ADJUST (Настройка подачи бумаги)	0.00%	Позволяет настроить количество бумаги, подаваемой в область печати. Принимает значения от -0,70 до 0,70%. Если это значение слишком велико, на отпечатке могут появиться белые горизонтальные полосы. Если это значение слишком мало, на отпечатке могут появиться темные горизонтальные полосы
	от -0.70% до +0.70%	
DRYING TIME (Продолжительность сушки)	0,0 сек	Позволяет задать продолжительность периода сушки после каждого прохода печатающей головки. Диапазон значений: 0–10 секунд. В зависимости от плотности или типа бумаги данного времени может быть недостаточно для высыхания. В этом случае задайте более продолжительный период сушки
	от 0,0сек до 10,0сек	
PAPER SUCTION (Давление присоса бумаги)	STANDARD (Стандартное)	Позволяет указать давление присоса для подачи отпечатанной бумаги
	от -1 до -4	
SET ROLL PAPER TENSION (Настройка натяжения рулонной бумаги)	STANDARD (Стандартное)	При работе с тканью или тонкой бумагой, либо если во время печати бумага сминается, выберите значение HIGH (Сильнее) или HIGHER (Максимально)
	HIGH (Сильнее)	
	HIGHER (Максимальное)	
REMOVE SKEW (Устранение перекоса)	ON (Вкл.)	Вы можете выбрать, нужно ли устранить перекос бумаги или нет
	OFF (Выкл.)	

## Панель управления

**HEAD ALIGNMENT (Калибровка печатающей головки)**

Позволяет выполнить калибровку печатающей головки. Подробнее — в следующем разделе.

☞ “Калибровка печатающей головки” на стр. 89

Пункт	Параметр	Описание
PAPER THICKNESS (Толщина бумаги)	SELECT PAPER TYPE (Выбрать тип бумаги)	При использовании соответствующей бумаги производства "Epson" выберите тип бумаги. При использовании бумаги от других производителей введите ее толщину в диапазоне от 0,1 до 1,5 мм
	SELECT THICKNESS (Выбрать толщину)	
ALIGNMENT (Калибровка)	AUTO (Автоматически)	Если выбрано значение <b>AUTO</b> (Автоматически), сенсор считывает шаблон регулировки результата, и оптимальное значение регулировки автоматически регистрируется принтером. Если выбрано значение <b>MANUAL</b> (Вручную), вам необходимо проверить шаблон и ввести значение регулировки
	MANUAL (Вручную)	

**NETWORK SETUP (Настройки сети)**

Если вы используете сетевой принтер, выберите следующие пункты.

Пункт	Параметр	Описание
NETWORK SETUP (Настройки сети)	DISABLE (Выключить)	Вы можете выполнить настройки сети с панели управления принтером. Следующие пункты отображаются только при выбранном значении <b>ENABLE</b> (Включить). Выберите пункты и нажмите кнопку ◀ в меню <b>NETWORK SETUP</b> (Настройки сети). Сеть перезагрузится, и через 40 секунд будет установлено сетевое подключение. При перезагрузке сети меню <b>NETWORK SETUP</b> (Настройки сети) не отображается
	ENABLE (Включить)	
IP ADDRESS SETTING (Настройка IP-адреса)	AUTO (Автоматически)	Позволяет выбрать метод установки IP-адреса принтера. Если выбран пункт <b>PANEL</b> (Панель), отображается меню <b>IP, SM, DG SETTING</b> (Настройки P, SM, DG)
	PANEL (Панель)	
IP, SM, DG SETTING (Настройки P, SM, DG)	За подробной информацией обращайтесь к вашему системному администратору	
BONJOUR	ON (Вкл.)	Позволяет включить или выключить настройки Bonjour
	OFF (Выкл.)	
INIT NETWORK SETTING (Изначальные настройки сети)	EXECUTE (Выполнить)	Позволяет заменить настройки сети на заводские значения по умолчанию



## Панель управления

---



### OPTIONS SETUP (Настройки дополнительного оборудования)

При использовании дополнительного оборудования настройте следующие пункты.

Пункт	Параметр	Описание
SpectroProofer	STATUS INFORMATION (Информация о состоянии)	STATUS INFORMATION: отображается подробная информация о SpectroProofer, например, информацию о версии SpectroProofer, устройстве измерения цвета (ILS20EP) и т.д. DEVICE ALIGNMENT: выполняется настройка установленного SpectroProofer
	DEVICE ALIGNMENT (Калибровка устройства)	
TAKE UP REEL (Приемная бобина)	TAKE UP REEL (Модель приемной бобины)	Указывает на модель автоматической приемной бобины

## Режим Maintenance (Сервис)

Позволяет изменить язык или единицы измерения, используемые в интерфейсе дисплея, а также заменить все настройки на заводские значения по умолчанию.

- 1 Выключите принтер, нажав на кнопку .
- 2 Нажмите одновременно на кнопку  и кнопку , чтобы включить принтер.

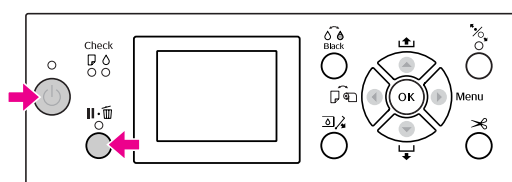

Обратитесь к списку параметров справа. Процедура настройки та же самая, что и для режима Menu (Меню).

☞ См. раздел “Как пользоваться режимом Menu (Меню)” на стр. 17

- 3 Чтобы выйти из режима обслуживания, нажмите кнопку  для выключения принтера.

## Список пунктов меню режима обслуживания

Пункт	Параметр	Описание
LANGUAGE (Язык)	JAPANESE (Японский)	Позволяет выбирать язык интерфейса ЖК-дисплея
	ENGLISH (Английский)	
	FRENCH (Французский)	
	ITALIAN (Итальянский)	
	GERMAN (Немецкий)	
	PORTUGUE (Португальский)	
	SPANISH (Испанский)	
	DUTCH (Датский)	
	KOREAN (Корейский)	
	CHINESE (Китайский)	
LENGTH UNITS (Единицы измерения длины)	METRIC (Метрическая система)	Позволяет выбрать единицы измерения для отображения длины
	FEET/INCH (Футы/Дюймы)	
TEMPERATURE UNITS (Единицы измерения температуры)	°C	Позволяет выбирать единицы измерения температуры, значение которой отображается на ЖК-дисплее
	F	
ROLL PAPER TENSION (Натяжение рулонной бумаги)	1 - 5	Вы можете изменить максимальное значения натяжения рулонной бумаги.
SS CLEANING (Очистка SS)	EXECUTE (Выполнить)	Позволяет выполнять ультразвуковую прочистку печатающей головки

**Панель управления**

---

<b>Пункт</b>	<b>Параметр</b>	<b>Описание</b>
DEFAULT PANEL (Значения панели по умолчанию)	EXECUTE (Выполнить)	Возвращает значения по умолчанию всем параметрам, измененным в режиме Menu (Меню)
CUSTOM (Пользователь- ские настройки)	0 - 255	Позволяет вводить пользовательские настройки

## Обращение с бумагой

# Обращение с бумагой

## Поддерживаемые носители

Рекомендуется использовать специальные носители Epson, которые расширяют возможности печати и делают ее результаты более выразительными. Дополнительную информацию по бумаге см. в следующем разделе.

☞ “Сведения о бумаге” на стр. 185

### Примечание:

- Не используйте бумагу, если она помята, потерта, порвана, испачкана или испорчена каким-либо другим образом.
- Вставляйте бумагу непосредственно перед печатью. Извлекайте ее из принтера по окончании печати и храните в соответствии с инструкциями к используемым носителям.
- Если вы используете рулонную бумагу стороннего производителя, за дополнительной информацией обратитесь к инструкции, идущей в комплекте с бумагой, или свяжитесь с поставщиком. Перед закупкой большой партии бумаги делайте пробную распечатку.

## Рулонная бумага

<b>Типы носителей</b>	Простая бумага, вторичная бумага, прочие типы
<b>Размер рулонной бумаги</b>	2-дюймовый стрежень: Внешний диаметр до 103 мм
	3-дюймовый стрежень: Внешний диаметр до 150 мм

<b>Размер бумаги</b>	<b>Epson Stylus Pro 9900/9910:</b> 2-дюймовый стрежень: от 254 до 1118 мм x 45 м 3-дюймовый стрежень: от 254 до 1118 мм x 202 м
	<b>Epson Stylus Pro 7900/7910:</b> 2-дюймовый стрежень: от 254 до 610 мм x 45 м 3-дюймовый стрежень: от 254 до 610 мм x 202 м
<b>Толщина</b>	Обычная и вторичная бумага: от 0,08 до 0,11 мм (Плотность: от 64 до 90 г/м <sup>2</sup> )
	Прочие типы бумаги: от 0,08 до 0,5 мм
<b>Доступная ширина бумаги для печати без полей</b>	10 дюймов, 300 мм, 13 дюймов (Super A3), 16 дюймов, 17 дюймов, 512 мм (B2), 594 мм (A1), 24 дюйма (Super A1), 728 мм (B1), 36 дюймов (Super A0), 44 дюйма (Super B0)

## Форматная бумага

<b>Типы носителей</b>	Простая бумага, вторичная бумага, прочие типы
<b>Размер бумаги</b>	<b>Epson Stylus Pro 9900/9910:</b> Ширина: от 210 до 1118 мм Длина: от 279,4 до 1580 мм (от A4 до Super B0)
	<b>Epson Stylus Pro 7900/7910:</b> Ширина: от 210 до 610 мм Длина: от 279,4 до 914 мм (от A4 до Super A1)
<b>Толщина</b>	Обычная и вторичная бумага: от 0,08 до 0,11 мм (Плотность: от 64 до 90 г/м <sup>2</sup> )
	Прочие типы бумаги: Длина от 279 до 728 мм: от 0,08 до 1,5 мм Длина от 728 до 2032 мм: от 0,08 до 0,5 мм
<b>Доступная ширина бумаги для печати без полей</b>	10 дюймов, 300 мм, 13 дюймов (Super A3), 16 дюймов, 17 дюймов, 512 мм (B2), 594 мм (A1), 24 дюйма (Super A1), 728 мм (B1), 36 дюймов (Super A0), 44 дюйма (Super B0)

**Примечание:**

- ❑ Поскольку качество каждого типа бумаги может быть изменено производителем без предварительного уведомления, EPSON не гарантирует удовлетворительного качества бумаги стороннего производителя. Перед покупкой больших партий бумаги и печатью объемных документов всегда производите тестовую печать.
- ❑ Бумага плохого качества может ухудшить качество печати, замяться и вызвать другие проблемы. Если возникли проблемы с качеством печати, воспользуйтесь бумагой более высокого качества.

## ИСПОЛЬЗОВАНИЕ рулонной бумаги

### Загрузка рулонной бумаги

Чтобы установить рулон бумаги, сделайте следующее.

**Примечание:**

- ❑ Если в настройках REMAINING PAPER SETUP (Настройки счетчика остатка бумаги) указано значение ON (Вкл), перед извлечением рулона на краю бумаги будет отпечатан штрих-код. При использовании данного рулона в следующий раз этот штрих-код поможет ввести правильные настройки бумаги.  
☞ См. раздел “PAPER SETUP (Настройки бумаги)” на стр. 26
- ❑ Рекомендуется загружать рулонную бумагу непосредственно перед началом печати. Если оставить рулонную бумагу в принтере, роллер фиксации бумаги может оставить след на ее поверхности.

1

Включите принтер, нажав на кнопку .

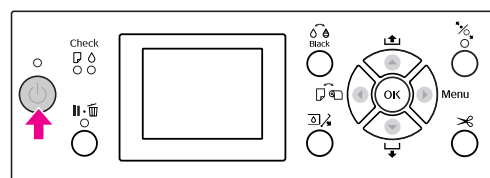
**Примечание:**

После включения принтера, но перед загрузкой бумаги нажмите на кнопку **OK**, чтобы отобразить на дисплее инструкции по настройкам бумаги.

## Обращение с бумагой

- 2** Откройте крышку отсека для роллонной бумаги.

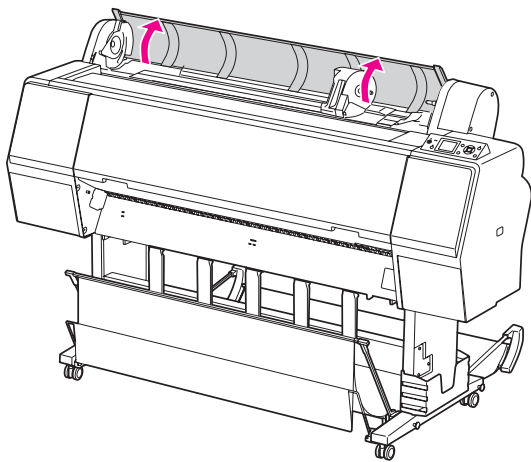

- 3** Чтобы разблокировать адаптер для держателя, нажмите сверху на фиксатор адаптера. Затем сдвиньте адаптер влево.

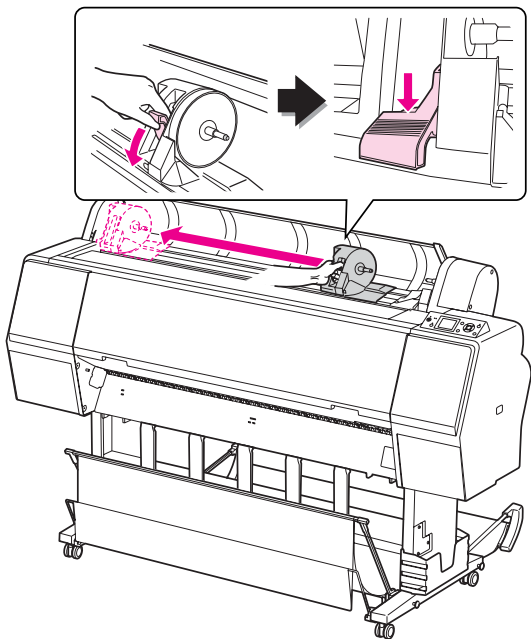

- 4** Разместите роллонную бумагу в отсеке в верхней лицевой части принтера.

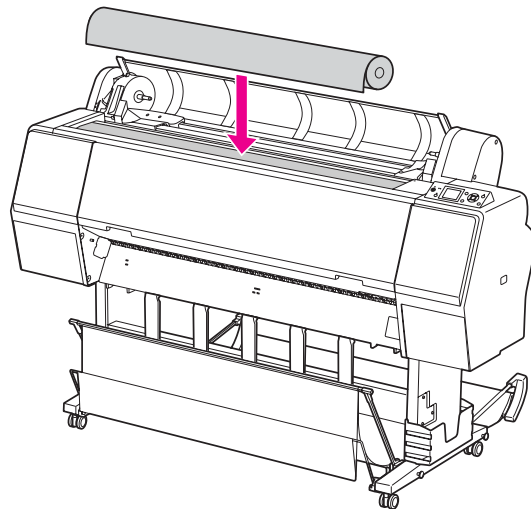

## Обращение с бумагой

- 5** Выберите вариант крепления адаптера для рулонной бумаги в соответствии с размером стержня рулонной бумаги.

При использовании 2-дюймового стержня:

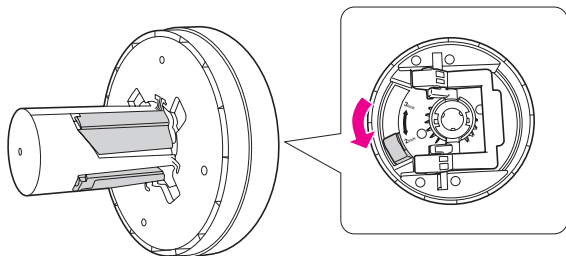

При использовании 3-дюймового стержня:

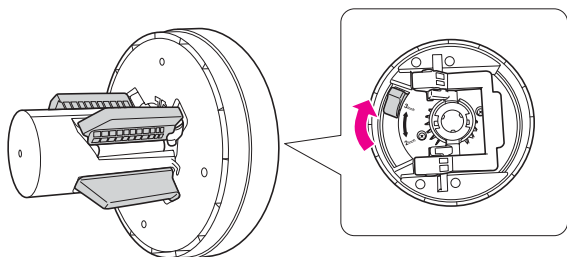

- 6** Высвободите фиксаторы с обеих сторон адаптеров.

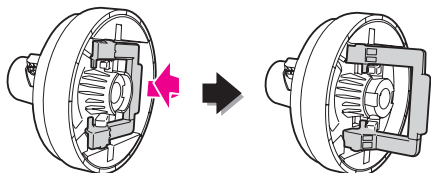

- 7** Подсоедините адаптеры к рулонной бумаге с обеих сторон. Затем опустите фиксаторы с обеих сторон адаптеров.

Полностью вставьте адаптеры в стержень рулона.

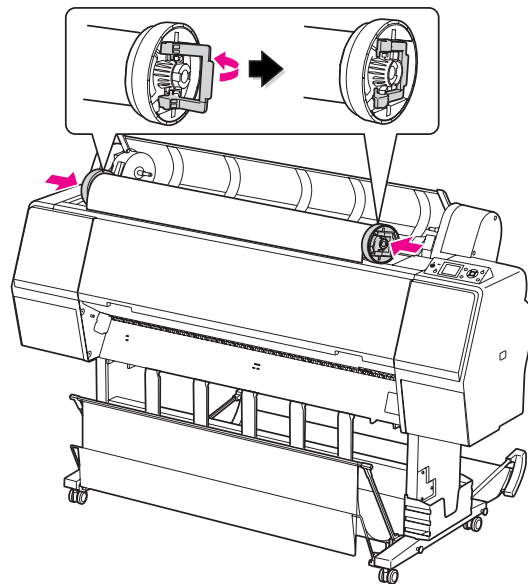

- 8** Сдвиньте рулонную бумагу вправо, пока рулон не коснется направляющей рулонной бумаги.

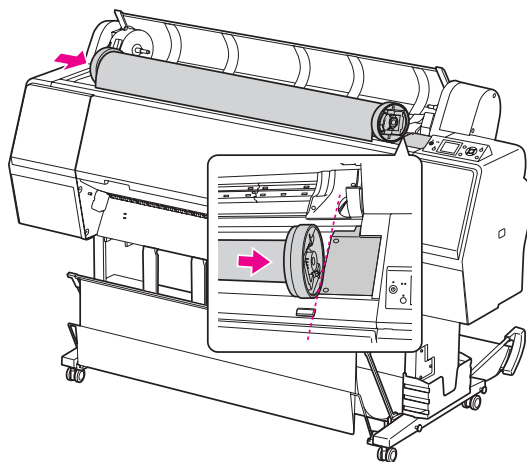

## Обращение с бумагой

- 9** Придвиньте адаптер для держателя и выровняйте левый адаптер для рулонной бумаги по метке ▲ на адаптере для держателя.

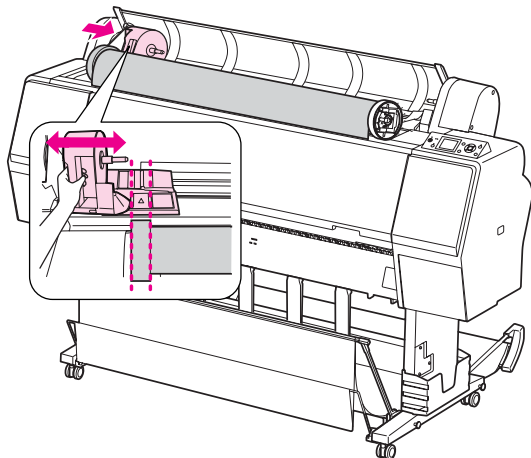

- 10** Медленно перекатите рулон в держатель рулонной бумаги.

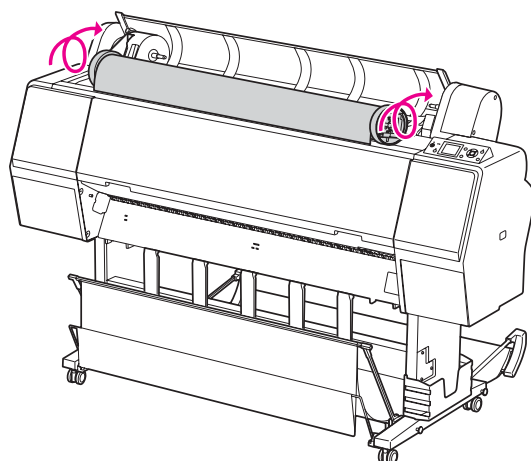

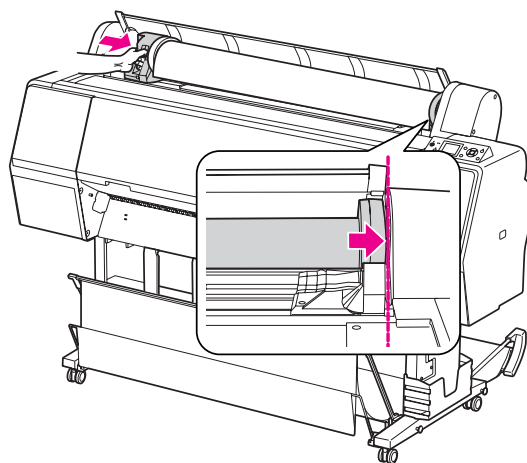

- 11** Сдвиньте адаптер для держателя вправо и вставьте его полностью в вал держателя.

Убедитесь, что оба конца рулона полностью вставлены в адаптеры.

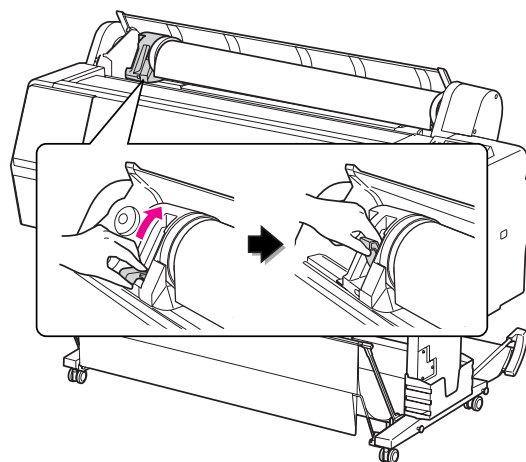

- 12** Поднимите фиксатор адаптера для держателя для блокировки.



- 13** Нажмите на кнопку .

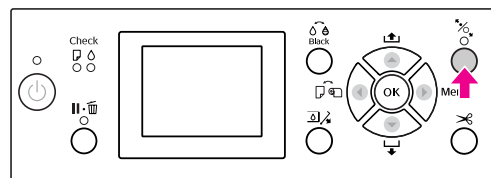



## Обращение с бумагой

- 14** Вставьте бумагу в слот для подачи. Протяните бумагу вниз через слот так, чтобы она вышла из него снизу.

Стараясь не помять края бумаги, вставьте ее таким образом, чтобы не было складок.

Если возникли проблемы с подачей бумаги, откорректируйте втягивание бумаги, нажимая на кнопки ▲ или ▼. Протяните бумагу, чтобы край бумаги находился в позиции, указанной на наклейке.

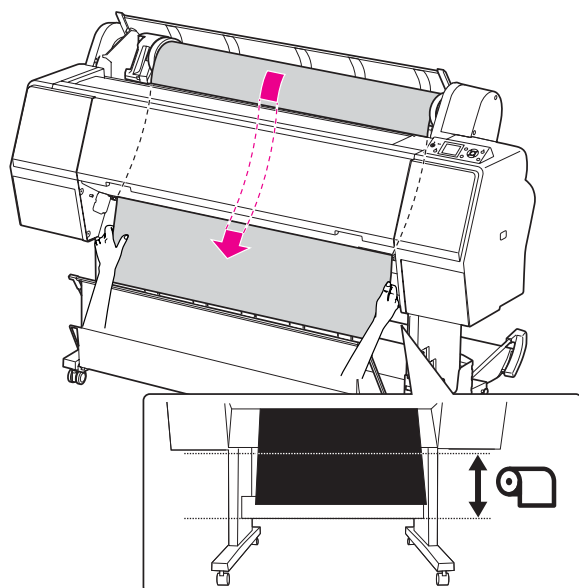

- 15** Закройте крышку отсека для рулонной бумаги.

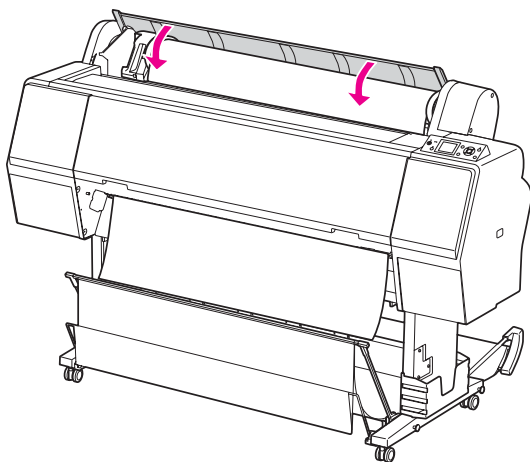

- 16** Нажмите на кнопку .

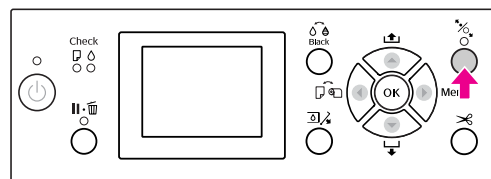

Через несколько секунд бумага будет смещена в позицию печати. При нажатии кнопки  смещение произойдет немедленно.

- 17** Если на ЖК-дисплее появляется сообщение ARE THESE SETTINGS OK?, нажмите на кнопки ▲ / ▼, чтобы выбрать NO, и затем нажмите на кнопку OK. Установите тип носителя и счетчик оставшейся бумаги и затем нажмите на кнопку OK.

На ЖК-дисплее появится меню предыдущих настроек. Если настройки типа носителя и количества оставшейся бумаги указаны правильно, выберите YES и нажмите на кнопку OK.

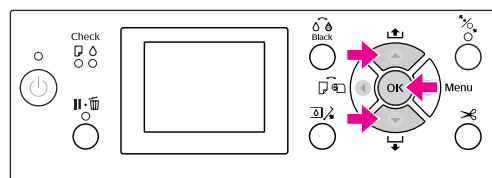

- 18** Если край рулонной бумаги изгибается, нажмите на кнопку , чтобы обрезать его.

- 19** Если используется корзина для бумаги, установите ее спереди или сзади.

Для моделей Epson Stylus Pro 9900/9910: вы также можете использовать дополнительную автоматическую приемную бобину.

 См. раздел “Использование корзины и направляющих для бумаги” на стр. 45

 См. раздел “Использование автоматической приемной бобины (только для Epson Stylus Pro 9900/9910)” на стр. 49

## Обращение с бумагой

## Обрез рулонной бумаги

Обрезать рулонную бумагу можно двумя способами.

Способ	Рабочая
Автоматический обрез	Рулонная бумага автоматически обрезается после печати каждой страницы
Обрез вручную	Обрезайте рулонную бумагу вручную или с помощью ножа для бумаги, приобретенного в магазине

### Примечание:



- При использовании встроенного ножа рулонная бумага может быть обрезана не до конца. В этом случае разрежьте ее с помощью ножа, приобретенного в магазине.
- Для обрез рулонной бумаги может потребоваться некоторое время.

## Настройка метода обрез.

Перед началом печати задайте метод обрез.

### Печать с панели управления принтером (например, печать страницы проверки состояния)

Нажмите на кнопку , чтобы выбрать метод обрез.

Значок	Описание
	Автоматический обрез рулона включен
	Автоматический обрез рулона выключен

### Печать с компьютера

Введите настройку Auto Cut (Автоматический обрез) в диалоговом окне драйвера принтера Roll Paper Option (Параметры рулонной бумаги).





## Обрез рулонной бумаги после печати

### Автоматический обрез рулонной бумаги

Рулонная бумага автоматически обрезается после печати каждой страницы.

### Обрез рулонной бумаги вручную

Чтобы обрезать рулонную бумагу вручную, сделайте следующее.

- 1** После завершения печати отрегулируйте позицию обрез, нажав на кнопку .
- 2** Нажмите на кнопку . В появившемся меню кнопками  /  выберите CUT и затем нажмите на кнопку OK.

Бумага будет обрезана встроенным ножом.

### Примечание:

Если бумагу нельзя обрезать встроенным ножом, нажмите на кнопку , чтобы принтер автоматически подал бумагу в положение, где ее можно будет обрезать вручную. Обрез бумаги с помощью резака.

## Извлечение рулонной бумаги

### Примечание:

Рекомендуется после печати вынимать рулонную бумагу из принтера. Если оставить рулонную бумагу в принтере, роллер фиксации бумаги может оставить след на ее поверхности.

- 1 Убедитесь, что принтер включен.
- 2 Откройте крышку отсека для рулонной бумаги.

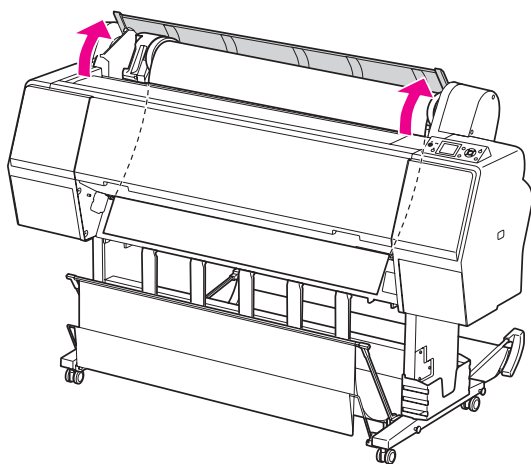

3

Нажмите на кнопку , чтобы высвободить валик, прижимающий бумагу.

Рулонная бумага будет смотана автоматически, если после обрезки бумаги принтер находится в состоянии READY. Однако при использовании дополнительной автоматической приемной бобины рулонная бумага не будет смотана.

Если операция не будет выполнена автоматически, смотайте рулонную бумагу вручную.

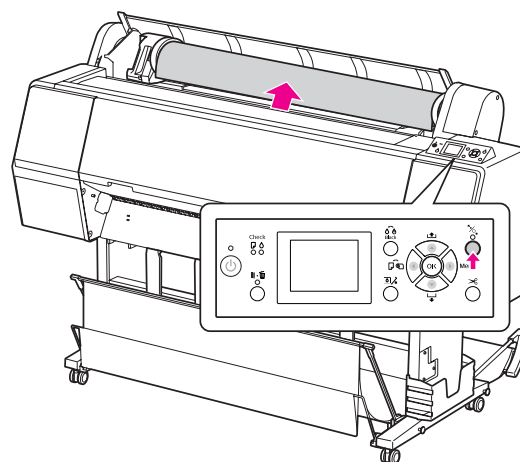

### Примечание:

Если рулонная бумага не используется, оберните ее дополнительной накладной лентой для рулонной бумаги.

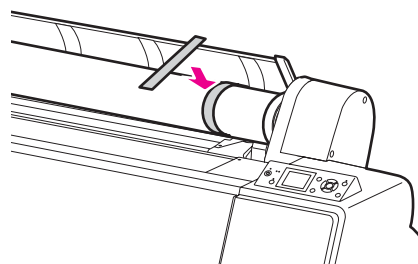

## Обращение с бумагой

- 4** Чтобы разблокировать адаптер для держателя, нажмите сверху на фиксатор адаптера. Затем сдвиньте адаптер в крайнее левое положение. Затем снимите его с держателя вала.

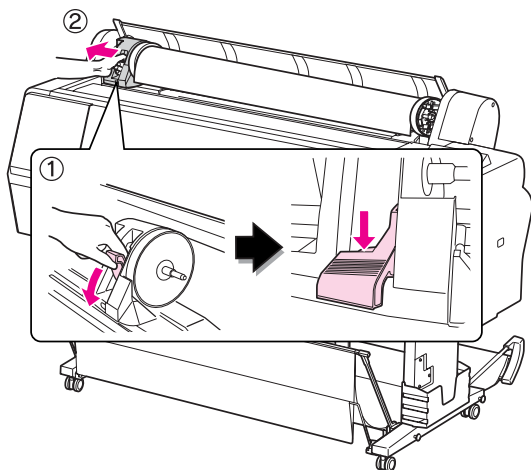

- 5** Вращая рулон, переместите его к фронтальной стороне принтера и разместите его в отсеке в верхней лицевой части принтера.

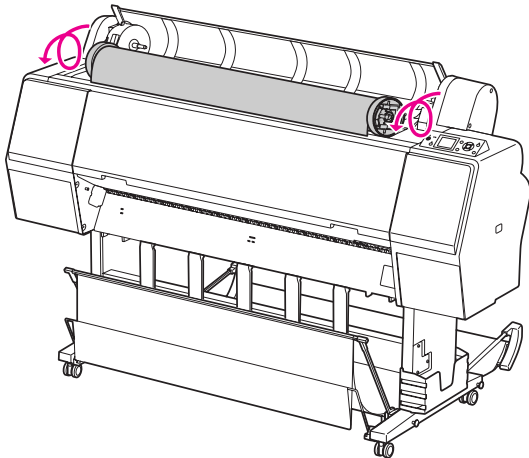

- 6** Поднимите фиксатор адаптера, чтобы разблокировать его. Затем достаньте адаптер рулонной бумаги из рулона.

Аккуратно смотайте рулонную бумагу, поместите ее в оригинальную упаковку, в которую она была упакована при покупке.

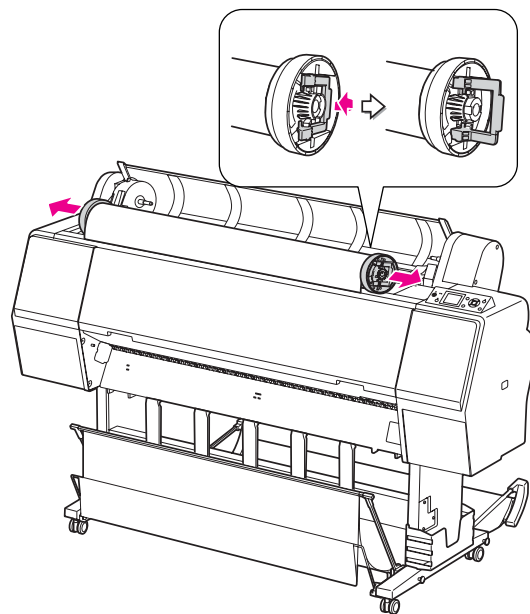

## Использование форматных листов

Действия различаются в зависимости от размеров и толщины бумаги.

Бумага	Обратитесь к разделу
Меньше чем А3	«Загрузка форматных листов бумаги формата менее А3» на стр. 41
А3 либо большие формат и толщина бумаги	«Загрузка форматных листов бумаги А3 или бумаги большего формата/толщины» на стр. 42



### Примечание:

- ❑ *Распрямите бумагу перед загрузкой в принтер. Если загрузить неровную бумагу или бумагу с изгибами, принтер может неправильно распознать ее формат или неправильно выполнить печать. Также рекомендуется складывать бумагу в оригинальную упаковку и хранить на ровной поверхности, вынимая ее из упаковки непосредственно перед печатью.*
- ❑ *Если в принтер загружена рулонная бумага, снимайте ее перед загрузкой форматных листов.*
- ❑ *Если вы используете рулонную бумагу стороннего производителя, за дополнительной информацией обратитесь к инструкции, идущей в комплекте с бумагой, или свяжитесь с поставщиком.*

## Загрузка форматных листов бумаги формата менее А3

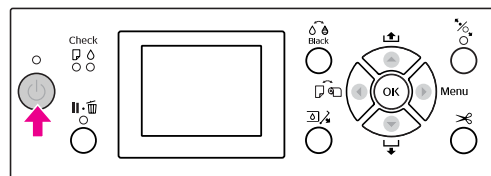
- 1 Включите принтер, нажав на кнопку .



- 2 Несколько раз нажмите на кнопку , пока не отобразится значок форматной бумаги .

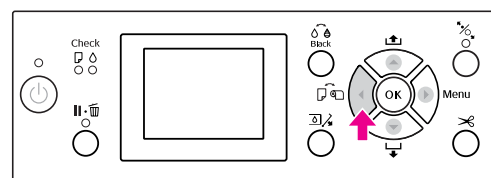

- 3 Крышка отсека для рулонной бумаги должна быть закрыта.

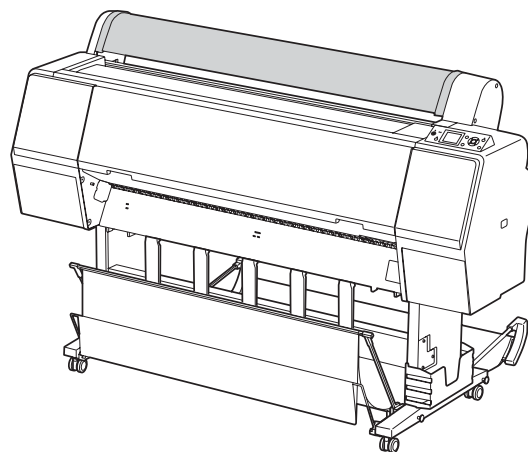

## Обращение с бумагой

- 4** Загрузите лист в слот для подачи бумаги до упора.

Выровняйте правую направляющую бумаги и затем загрузите бумагу до упора. При использовании бумаги А4 или меньшего формата, загружайте бумагу так, чтобы ее нижний край находился вдоль линии на металлической детали под слотом для подачи бумаги.

На ЖК-панели появится сообщение **PRESS THE ▼ BUTTON**.

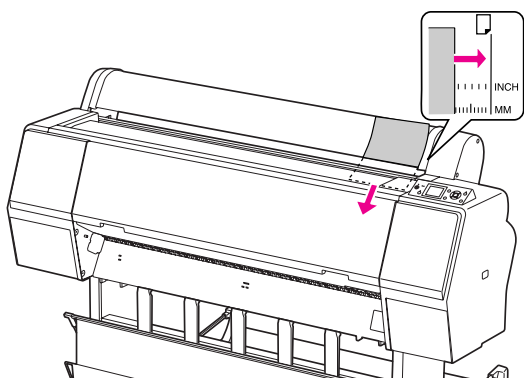
**Примечание:**

Загружайте лист в вертикальном положении, как в большинстве журналов.

- 5** Нажмите на кнопку ▼.

Бумага сместится в положение для начала печати.

- 6** Если на ЖК-дисплее появляется сообщение **ARE THESE SETTINGS OK?**, нажмите на кнопки ▲ / ▼, чтобы выбрать **NO**, и затем нажмите на кнопку **OK**. Установите тип носителя и счетчик оставшейся бумаги и затем нажмите на кнопку **OK**.

На ЖК-дисплее появится меню предыдущих настроек. Если настройки типа носителя и количества оставшейся бумаги указаны правильно, выберите **YES** и нажмите на кнопку **OK**.

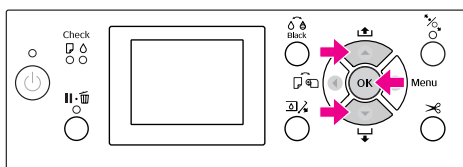

- 7** Если используется корзина для бумаги, установите ее сзади.

☞ См. раздел “Использование корзины и направляющих для бумаги” на стр. 45

## Загрузка форматных листов бумаги А3 или бумаги большего формата/толщины



Чтобы загрузить форматные листы А3 или бумагу большего формата/толщины (от 0,5 до 1,5 мм), выполните следующие шаги.

Выберите способ расположения бумаги, руководствуясь таблицей ниже.

Бумага	Направление
Форматные листы А3 или большего формата (с толщиной до 0,5 мм)	Вертикально
Плотная бумага длиной до 728 мм	Вертикально
Плотная бумага длиной свыше 728 мм	Горизонтальное

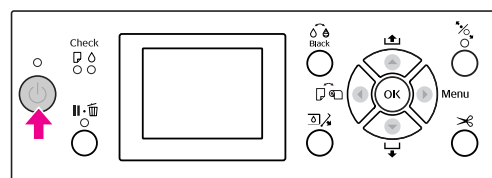
- 1** Включите принтер, нажав на кнопку .



- 2** Несколько раз нажмите на кнопку , пока не отобразится значок форматной бумаги .

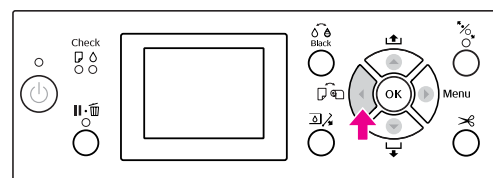

- 3** Крышка отсека для рулонной бумаги должна быть закрыта.

## Обращение с бумагой

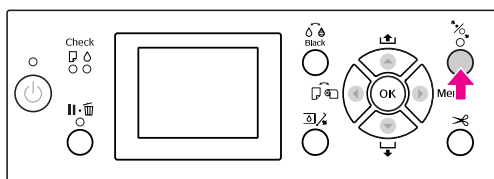

- 4 Нажмите на кнопку  .



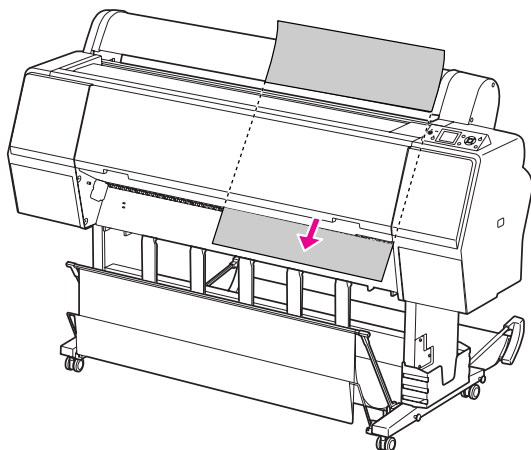

- 5 Вставьте лист в слот для подачи.



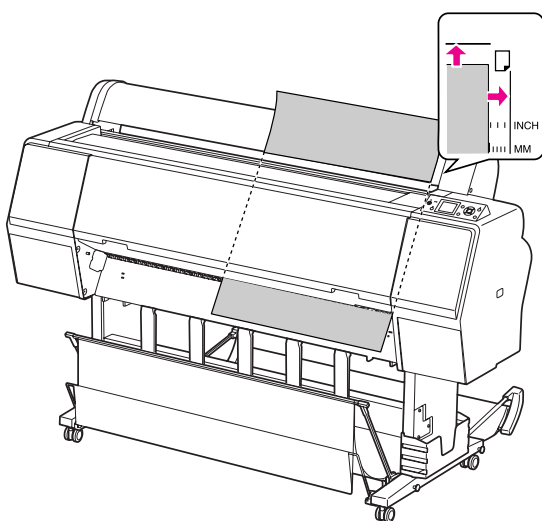

- 6 Убедитесь, что правый и левый края нижнего края листа расправлены и выровнены по направляющей линии.

Если возникли проблемы с загрузкой плотной бумаги, скорректируйте втягивание бумаги, нажимая на кнопки  или  .



- 7 Нажмите на кнопку  .

Через несколько секунд бумага будет смещена в позицию печати. При нажатии кнопки  смещение произойдет немедленно.

- 8 Если на ЖК-дисплее появляется сообщение ARE THESE SETTINGS OK?, нажмите на кнопки  /  , чтобы выбрать NO, и затем нажмите на кнопку OK . Установите тип носителя и счетчик оставшейся бумаги и затем нажмите на кнопку OK .

На ЖК-дисплее появится меню предыдущих настроек. Если настройки типа носителя и количества оставшейся бумаги указаны правильно, выберите YES и нажмите на кнопку OK .

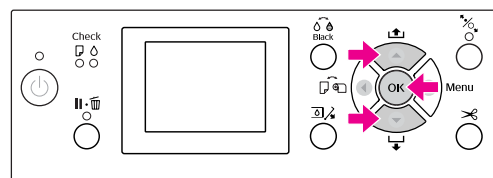

- 9 Если используется корзина для бумаги, установите ее спереди.

 См. раздел “Использование корзины и направляющих для бумаги” на стр. 45



## Извлечение бумаги

В этом разделе дана информация о том, как извлечь бумагу после завершения печати.

### Примечание:

При использовании корзины для бумаг см. следующий раздел.

☞ “Использование корзины и направляющих для бумаги” на стр. 45

При использовании автоматической приемной бобины см. следующий раздел.

☞ “Использование автоматической приемной бобины (только для Epson Stylus Pro 9900/9910)” на стр. 49

## Для рулонной бумаги

Информацию по обреза рулонной бумаги см. в следующем разделе.

☞ “Обрез рулонной бумаги” на стр. 38

## Для форматных листов

1

Когда печать завершена, принтер выводит отпечатанные листы и на ЖК-экране отображается сообщение PAPER OUT . LOAD PAPER (Бумага закончилась. Загрузите бумагу).

Если на ЖК-дисплее появляется сообщение READY (Режим готовности), нажмите на кнопку ▼ , чтобы подать бумагу.



### Предостережение:

Не нажимайте на кнопки, если мигает индикатор Power (Питание) или Pause (Пауза).

2

Нажмите на кнопку ▼ , чтобы вывести бумагу.

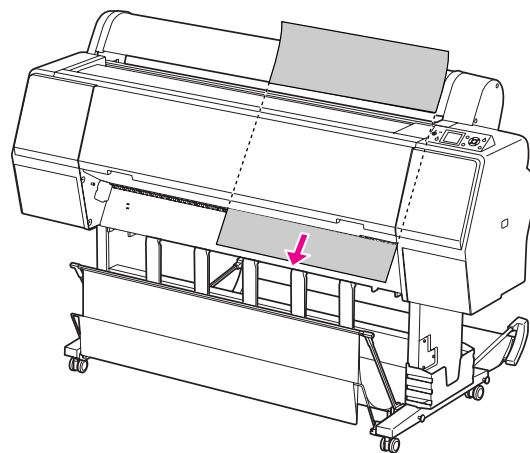

### Предостережение:

Бумага может выпасть. Придерживайте бумагу, чтобы предотвратить ее от падения и повреждения.



## Использование корзины и направляющих для бумаги

Чтобы не смять и не запачкать отпечатанный материал, установите корзину для бумаги таким образом, как указано ниже. В зависимости от типа носителя направление подачи может отличаться.

Направление	Epson Stylus Pro 9900/9910	Epson Stylus Pro 7900/7910
Вперед	Длина бумаги: 1580 мм либо длиннее Толщина бумаги: 0,5 мм или больше	Длина бумаги: 914,4 мм либо длиннее Толщина бумаги: 0,5 мм или больше
Назад	Длина бумаги: до 1580 мм Толщина бумаги: до 0,5 мм	Длина бумаги: до 914,4 мм Толщина бумаги: до 0,5 мм

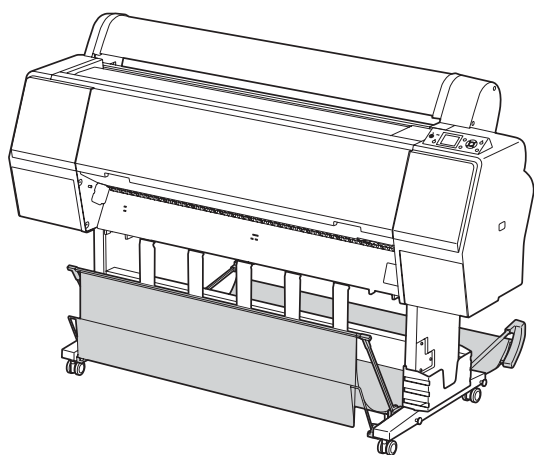

### Примечание:

Вывод отпечатков в неправильном направлении может привести к их загрязнению либо смятию.

## При подаче бумаги вперед

Направляющие бумаги удерживают готовые отпечатки. В этом разделе описано, как можно изменить способ подачи бумаги с подачи назад на подачу вперед.

- 1 Для Epson Stylus Pro 9900/9910: установите заднюю корзину в вертикальное положение.

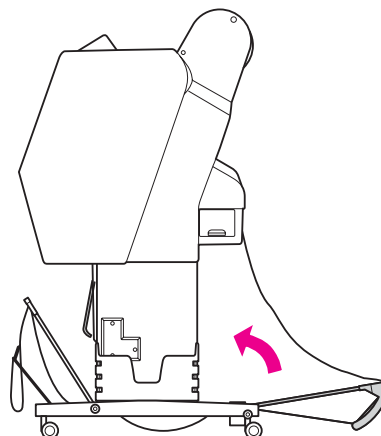

- 2 Снимите ленты-застежки с передней корзины для бумаги и опустите ее вниз.

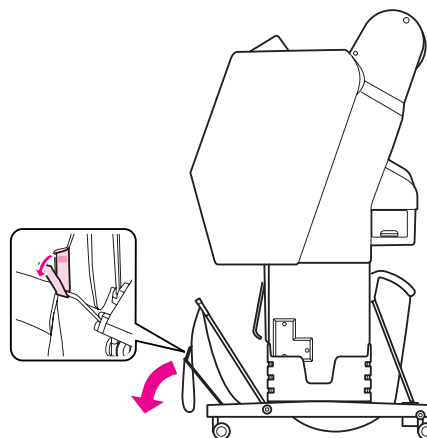

## Обращение с бумагой

- 3** Немного наклоните переднюю корзину, чтобы установить направляющие бумаги в горизонтальное положение.

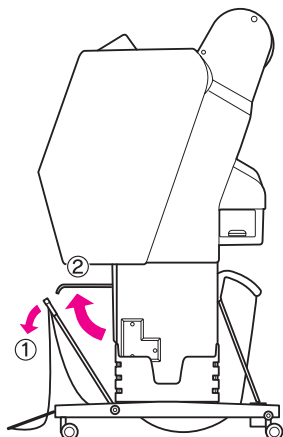

- 4** Установите корзину в вертикальное положение.

Полотно корзины растянется.

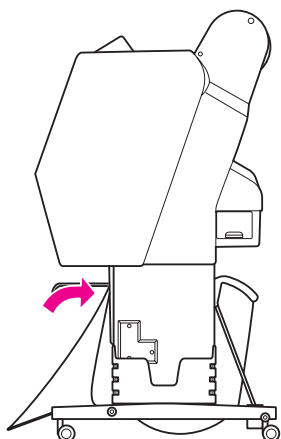

- 5** Переместите направляющие бумаги, как показано на рисунке.

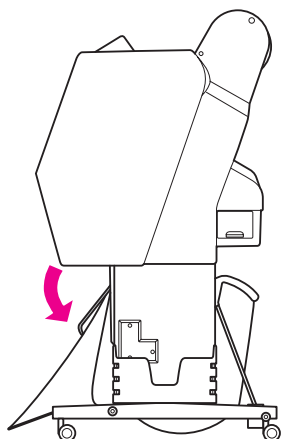

## При подаче бумаги назад

Отпечатки можно выводить с задней стороны принтера и хранить их в корзине для бумаги. В этом разделе описано, как можно изменить способ подачи бумаги с подачи вперед на подачу назад.

**Примечание:**

В корзине не должно быть более одного листа отпечатанной бумаги. Если в корзине скапливается несколько листов, расстояние между пюпитрами для поддержки отпечатанной части листа и корзиной для бумаги становится незначительным. Это может вызвать ошибку подачи бумаги.

- 1** Установите направляющие бумаги в горизонтальное положение.

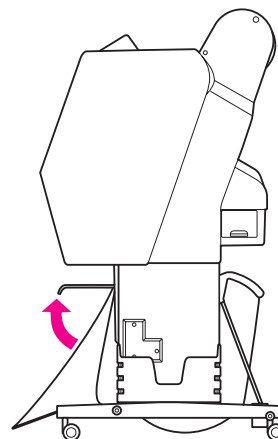

- 2** Наклоните переднюю корзину вниз.

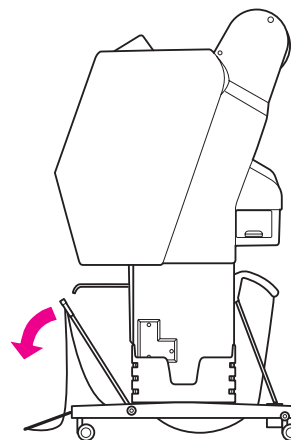

## Обращение с бумагой

- 3** Опустите направляющие бумаги и затем поднимите переднюю корзину.

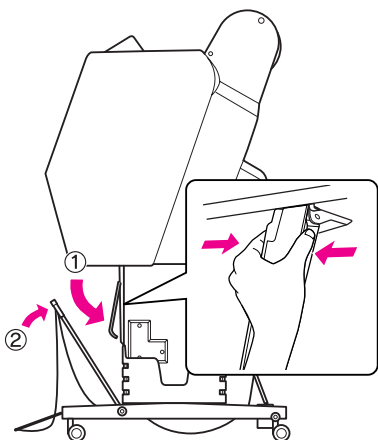

- 4** Поднимите переднюю корзину и закрепите ее лентами-застежками.

Убедитесь, что концы ленты-застежки направлены вверх.

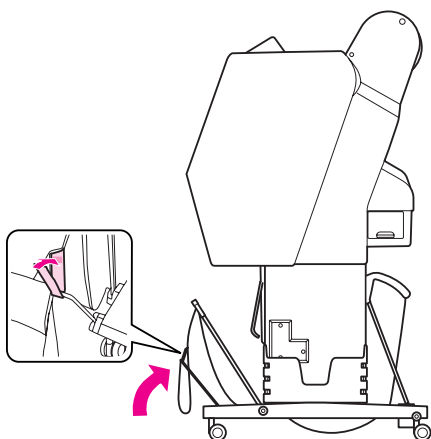
**Примечание:**

Если вы беспокоитесь о качестве печати на бумаге Doubleweight Matte Paper или Enhanced Matte Paper, попробуйте установить направляющие бумаги, как показано на рисунке.

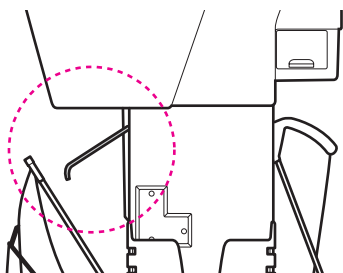

- 5** Для Epson Stylus Pro 9900/9910: в зависимости от размера бумаги выберите соответствующее положение задней корзины.

**Если бумага формата A1 либо меньших размеров:**

Поднимите переднюю и заднюю корзины, как показано на рисунке ниже.

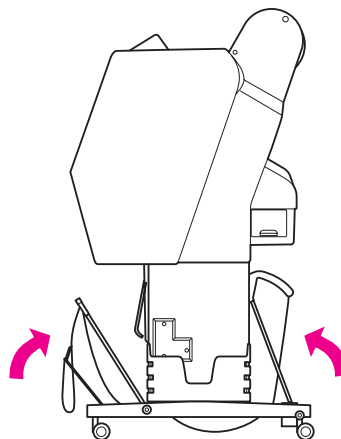
**Если бумага формата A1 либо больших размеров:**

Наклоните заднюю корзину параллельно полу во время печати.

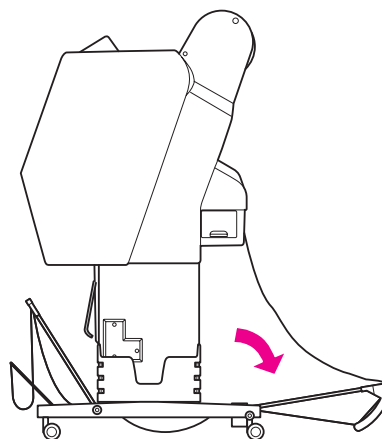

## Обращение с бумагой

Наклоните переднюю корзину параллельно полу при выводе отпечатков.

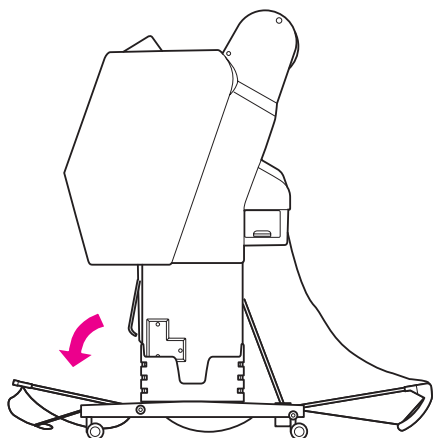
**Примечание:**

При печати на бумаге Enhanced Matte Paper вы можете сложить большое количество отпечатков в переднюю корзину, опустив ее параллельно полу. Качество отпечатков может быть неудовлетворительным - могут появиться царапины и загрязнения.

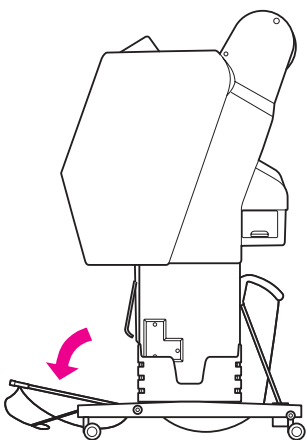
**Хранение корзины для бумаги**

Если корзина для бумаги не используется, установите ее в вертикальное положение. В этом разделе описано, как можно перевести корзину из положения "подача назад" в положение "хранение".

**1**

Для Epson Stylus Pro 9900/9910: установите заднюю корзину в вертикальное положение.

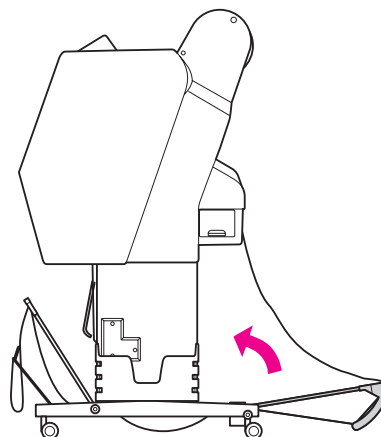
**2**

Установите направляющие бумаги в горизонтальное положение.

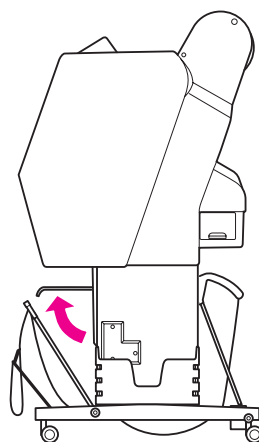

## Обращение с бумагой

- 3** Снимите ленты-застежки и прикрепите их концами вниз. Установите переднюю корзину в вертикальное положение.

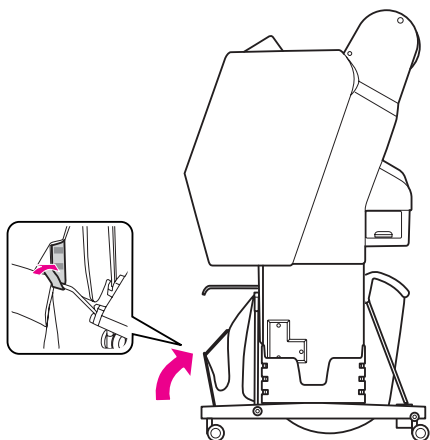

- 4** Наклоните направляющие бумаги.

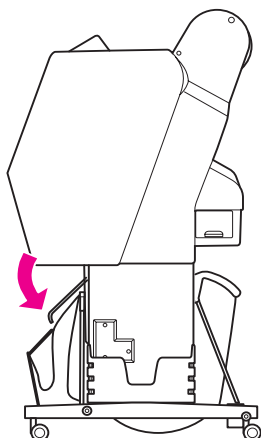

## Использование автоматической приемной бобины (только для Epson Stylus Pro 9900/9910)

Если вы хотите выполнить печать на рулонной бумаге, и при этом не обрезать ее и не складывать отпечатанную бумагу на пол, вы можете воспользоваться дополнительной автоматической приемной бобиной для сматывания отпечатанной бумаги.

Рулонную бумагу можно перематывать вперед или назад.

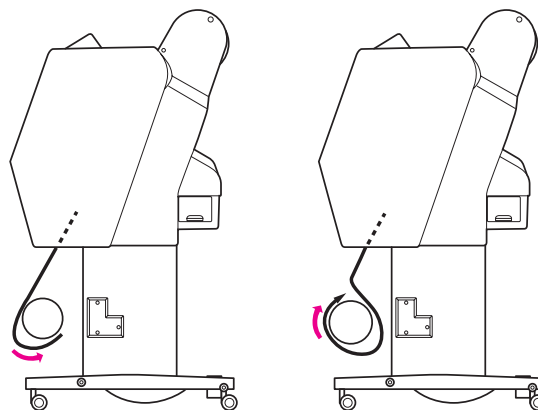

Вперед

Назад



**Предупреждение:**

Убедитесь, что приемная бобина установлена в устойчивом и надежном положении. Ее падение может вызвать телесные травмы.

## Обращение с бумагой

**Примечание:**

- ❑ Убедитесь, что передний край рулонной бумаги прямой; в противном случае бобина не сможет правильно принять бумагу.  
☞ См. раздел “Обрез рулонной бумаги” на стр. 38
- ❑ За более подробной информацией об установке дополнительной автоматической приемной бобины обратитесь к Руководству по установке бобины.
- ❑ При печати на бумаге *Doubleweight Matte Paper* или *Singleweight Matte Paper* перематывайте рулонную бумагу назад.
- ❑ При печати на бумаге *Singleweight Matte Paper* шириной в 24 дюйма или шире используйте натяжной механизм из комплекта поставки автоматической приемной бобины, чтобы обеспечить надлежащее качество печати.  
☞ См. раздел “Перематка бумаги вперед” на стр. 51

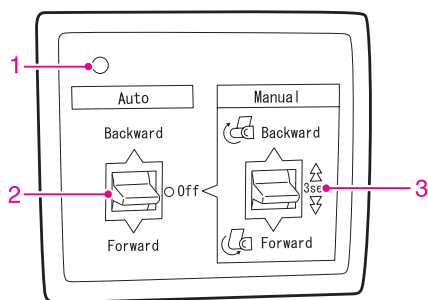
**Блок управления****1. Сенсорный индикатор**

Указывает на состояние автоматической приемной бобины.

Индикатор	Состояние
Горит	Бобину можно использовать
Быстро мигает	Устройство работает
Медленно мигает	Устройство находится в режиме энергосбережения
Мигает с большими интервалами	Произошла ошибка
Не горит	Устройство выключено

**2. Переключатель Auto**

После печати рулонная бумага сматывается автоматически.

Пункт	Описание
Backward (Назад)	После печати рулонная бумага сматывается автоматически отпечатанной стороной внутрь
Forward (Вперед)	После печати рулонная бумага сматывается автоматически отпечатанной стороной наружу
Off (Выкл.)	Рулонная бумага сматываться не будет

**3. Переключатель Manual**

После печати рулонная бумага сматывается вручную. Этот режим доступен, если переключатель **Auto** находится в положении Off.

Пункт	Описание
Backward (Назад)	После печати рулонная бумага сматывается отпечатанной стороной внутрь. Чтобы сматывание рулона началось немедленно, нажимайте на эту кнопку в течение 3 секунд
Forward (Вперед)	После печати рулонная бумага сматывается отпечатанной стороной наружу. Чтобы сматывание рулона началось немедленно, нажимайте на эту кнопку в течение 3 секунд

## Обращение с бумагой

## Перемотка бумаги вперед

- 1 Подключите шнур питания к электрической розетке (100 V AC) и убедитесь, что сенсорный индикатор горит.

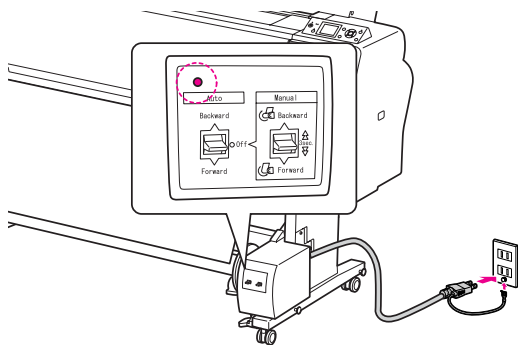

- 2 Включите принтер, нажав на кнопку .

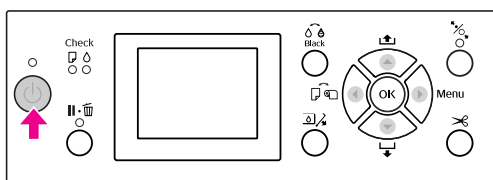



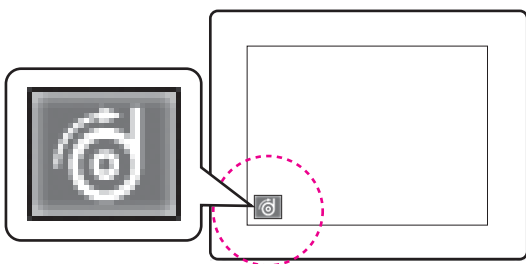

- 3 Убедитесь, что на ЖК-дисплее появился значок автоматической приемной бобины.

Если значок не появился, убедитесь, что бобина установлена корректно и питание включено.



- 4 Установите рулонную бумагу.

 См. раздел “Загрузка рулонной бумаги” на стр. 33

- 5 Нажмите на кнопку  и выберите параметр Roll Auto Cut Off (Автоматический обрез рулонной бумаги выключен)  или Roll Auto Cut On (Автоматический обрез рулонной бумаги включен) .

- 6 Нажмите на кнопку , чтобы ввести рулонную бумагу в принтер.

- 7 С помощью клейкой ленты закрепите передний край рулонной бумаги на стержне принимающей бобины в трех местах.

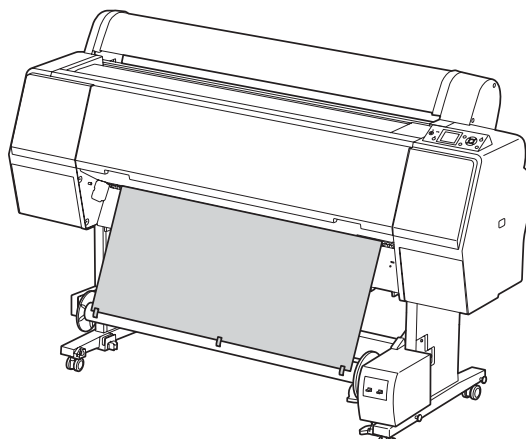

- 8 Нажмите на кнопку , чтобы подать бумагу вперед. На бобине образуется слабо натянутая петля из бумаги.

- 9 Установите переключатель **Manual** в положение **Forward** и удерживайте его, пока на бобину не будут намотаны как минимум три витка бумаги.

После подачи бумаги убедитесь, что бумага между рулоном и принимающей бобиной провисает оптимальным образом.

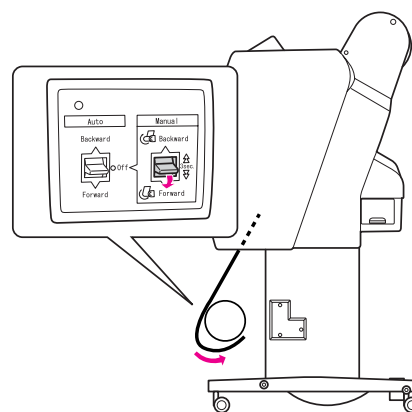

## Обращение с бумагой

**Примечание:**

Для бумаги *Singleweight Matte Paper* шириной 24 дюйма или шире: расположите приспособление для натяжения внутри провисающей части рулонной бумаги. Убедитесь, что вы расположили его по центру.

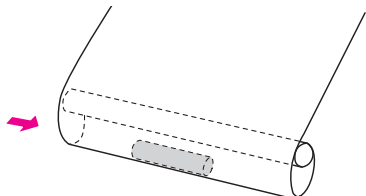
**Перемотка бумаги назад**

**1** Включите принтер и достаньте рулонную бумагу. См. следующий раздел, шаги 3 - 6.

☞ “Перемотка бумаги вперед” на стр. 51

**2** Потяните за нижнюю часть рулонной бумаги и оберните ее вокруг стержня бобины, пропустив бумагу с задней стороны стержня (см. иллюстрацию ниже). С помощью клейкой ленты закрепите передний край рулонной бумаги на стержне принимающей бобины в трех местах.

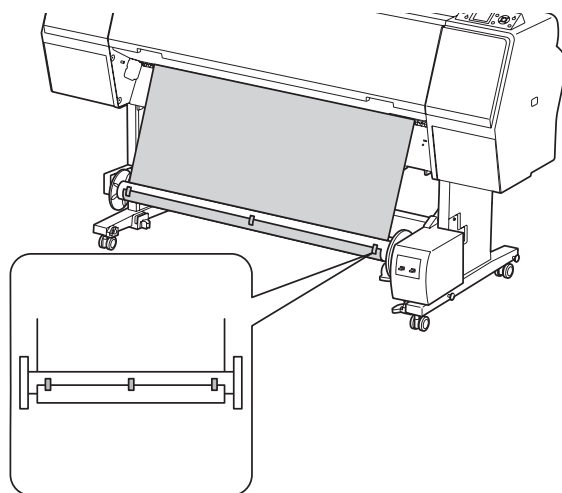

**3** Нажмите на кнопку ▼, чтобы подать бумагу вперед. На бобине образуется слабо натянутая петля из бумаги.

**4** Установите переключатель **Manual** в положение **Backward** и удерживайте его, пока на бобину не будут намотаны как минимум три витка бумаги.



## Обращение с бумагой

После подачи бумаги убедитесь, что бумага между рулоном и принимающей бобиной провисает оптимальным образом.

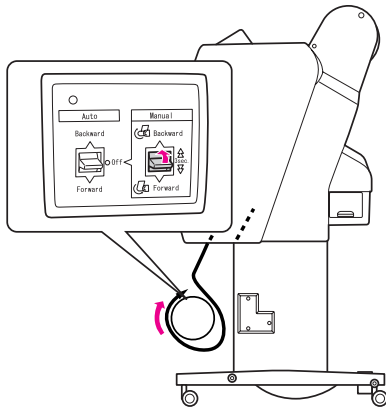

## Прием отпечатанного материала

Если автоматическая приемная бобина установлена и на ее стержень загружена бумага для приема в нужном направлении, это устройство можно использовать для приема печатного материала.



### **Предупреждение:**

Не прикасайтесь к работающей автоматической приемной бобине. В противном случае можно получить травму.

**1**

Установите переключатель **Auto** в положение **Forward** или **Backward**.

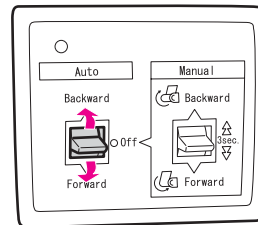

**2**

Отправьте задание печати на принтер.

Принтер начнет печать. Автоматическая подающая бобина будет сматывать бумагу в направлении, указанном на шаге 1.

### **Примечание:**

При печати с выбранным параметром *Roll Auto Cut On* (Рулон с автоматическим обрезом) , установите переключатель бобины **Auto** в положение **Off**, иначе принтер не обрежет бумагу. Вы можете установить переключатель **Auto** в положение **Off** во время печати для автоматической обрезки бумаги.

## Обращение с бумагой

## Извлечение принятой бумаги

После того, как бумага принята, выполните следующие действия для извлечения стержня бобины.

- 1 Установите переключатель **Auto** в положение **Off**.

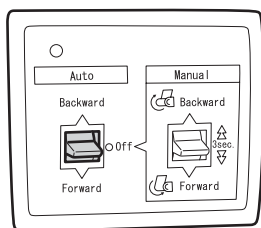

- 2 Отрежьте рулонную бумагу.

- Нажмите на кнопку ✂, чтобы обрезать рулонную бумагу.
- Если рулонную бумагу не удастся обрезать встроенным ножом, используйте ножницы или нож, приобретенный в магазине.

- 3 Поверните рычаг, чтобы разблокировать съемную часть, и сдвиньте ее до упора влево, чтобы извлечь из защелки фланца конец стержня бобины.

При этом придерживайте стержень принимающей бобины одной рукой, чтобы он не упал.

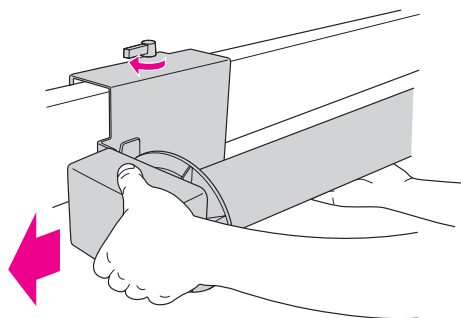

- 4 Извлеките стержень приемной бобины из защелки фланцев на съемной части и приводном устройстве.

**Предостережение:**  
 Рулон бумаги много весит, поэтому два человека должны держать его за концы.

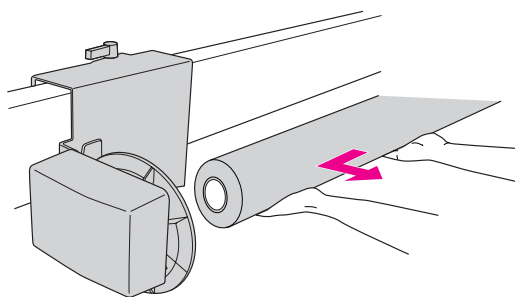

## Обращение с бумагой

## Применение стержня использованного рулона бумаги в качестве стержня принимающей бобины.

В качестве стержня принимающей бобины можно использовать стержень использованного рулона бумаги.

**Примечание:**

Если стержень рулона бумаги деформирован или поврежден, его нельзя использовать в качестве стержня принимающей бобины.

Вариант установки фланца принимающей бобины зависит от размера стержня рулонной бумаги.

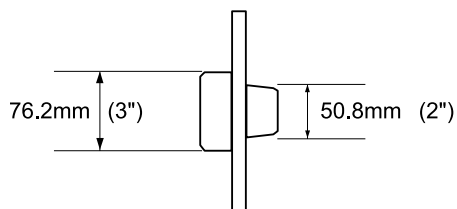

**1** Снимите фланец, нажав на защелку.

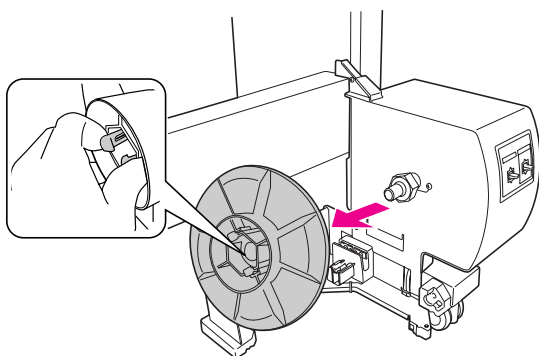

**2** Переверните фланец, чтобы защелка меньшего диаметра была расположена на внешней стороне, затем установите его на приводное устройство, нажав на защелку.

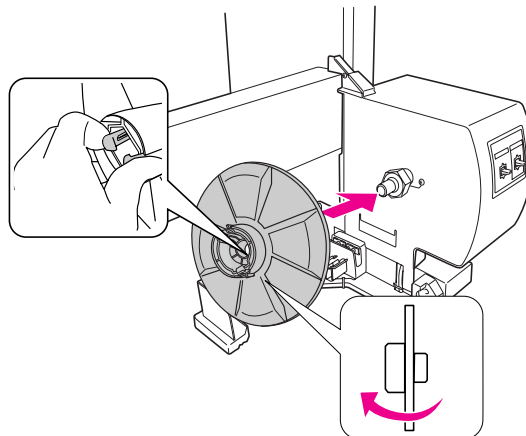

**3** Снимите фланец, нажав на защелку.

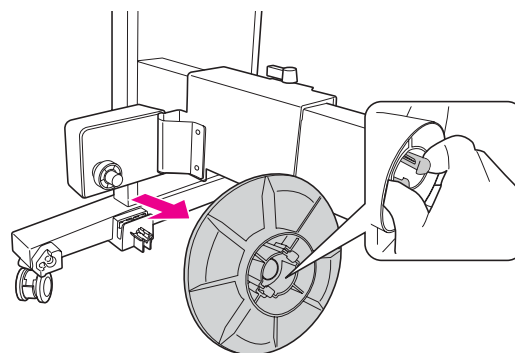

**4** Переверните фланец, чтобы защелка меньшего диаметра была расположена на внешней стороне, затем установите его на съемную часть, нажав на защелку.

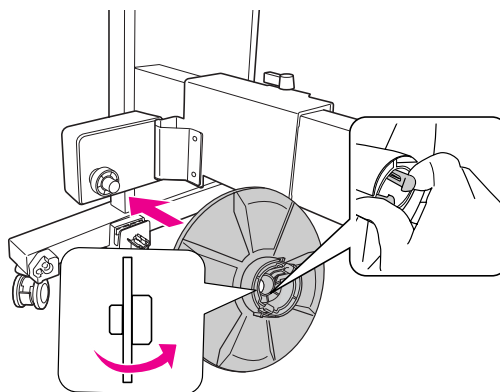

## Установка стержня принимающей бобины.

Способ установки принимающей бобины одинаков для 2-дюймового и 3-дюймового стержней.

- 1 Убедитесь, что рычаг блокировки находится в свободном положении (повернут влево). Сдвиньте съемную часть к левому краю горизонтальной опоры.

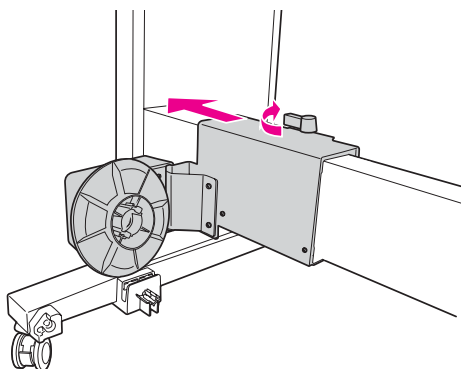

- 2 Сдвиньте один из концов стержня приемной бобины на защелку фланца приводного устройства.

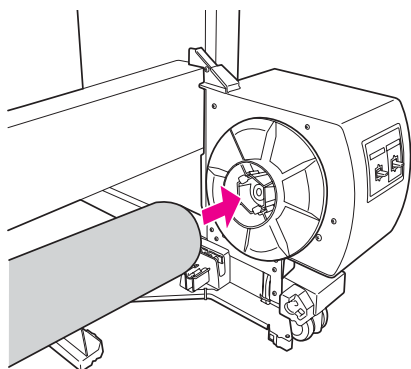

- 3 Вставьте защелку фланца съемной части в другой конец стержня принимающей бобины.

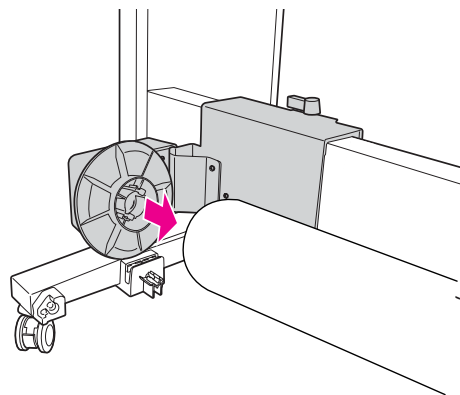

- 4 Поверните рычаг блокировки вперед, чтобы заблокировать съемную часть.

Убедитесь, что приемная бобина установлена полностью и в устойчивом положении.

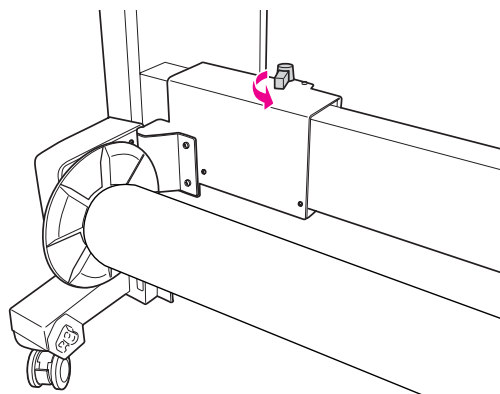

## Обращение с бумагой

## Область печати

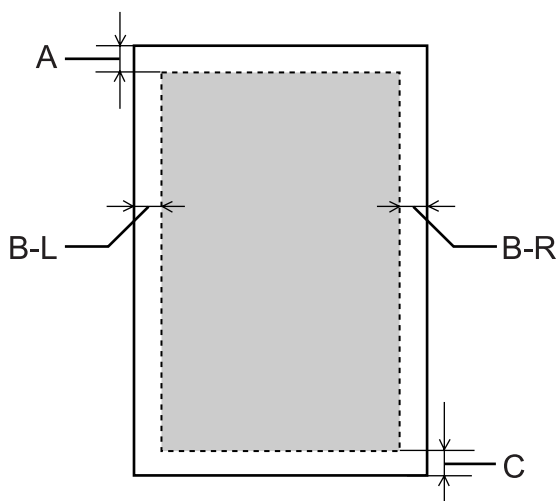

<b>A</b>	Рулонная бумага	Минимальная ширина верхнего поля 3,0 мм
	Форматные листы	Минимальная ширина верхнего поля 3,0 мм
<b>B-L</b>	Рулонная бумага	Минимальная ширина левого поля 0,0 мм (0")
	Форматные листы	Минимальная ширина левого поля 0,0 мм (0")
<b>B-R</b>	Рулонная бумага	Минимальная ширина правого поля 0,0 мм (0")
	Форматные листы	Минимальная ширина правого поля 0,0 мм (0")
<b>C</b>	Рулонная бумага	Минимальная ширина нижнего поля 3,0 мм (0,12")
	Форматные листы	Минимальная ширина нижнего поля 14,0 мм (0,55")

Для рулонной бумаги можно выбирать на панели управления следующие значения ширины полей.

☞ См. раздел "PRINTER SETUP (Настройки принтера)" на стр. 22

Параметр	A	B-L	B-R	C
TOP/ BOTTOM 15mm	15mm	3mm	3mm	15mm
TOP35/ BOTTOM 15mm	35mm	3mm	3mm	15mm
15mm	15mm	15mm	15mm	15mm
3mm	3mm	3mm	3mm	3mm

**Примечание:**

- Область печати не изменяется даже при изменении полей.
- Принтер автоматически определяет формат загруженной бумаги. Данные, выходящие за область печати, не печатаются.
- Если сравнить результаты, напечатанные с полями 3мм и 15мм, можно заметить, что на изображении с полем 15мм часть данных справа не напечаталась.

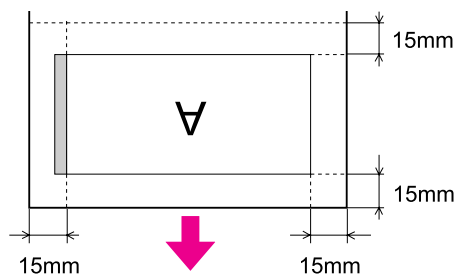

## Основные настройки

# Основные настройки

## Настройки печати

В этом разделе указано, как выполнять печать из приложения с помощью драйвера принтера.

### Процедура печати (Windows)

#### Настройки бумаги

- 1 Запустите приложение.
- 2 В меню File (Файл) выберите **Page Setup (Параметры страницы)** (или **Print (Печать)** в меню настроек бумаги.)
- 3 В диалоговом окне Page Setup (Параметры страницы) задайте размер бумаги.

В качестве примера см. рисунок ниже.

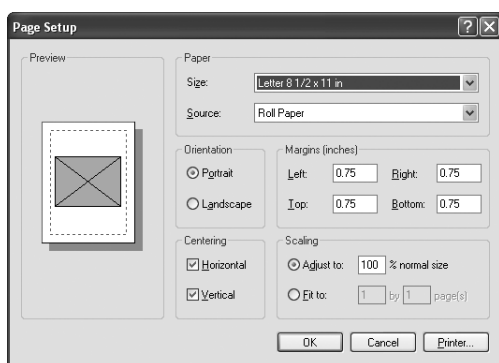

#### Примечание:

В зависимости от приложения, вид диалогового окна может отличаться. Подробную информацию см. в интерактивной справке.

- 4 Чтобы закрыть диалоговое окно, щелкните **ОК**.  
Затем создайте данные для печати.

## Настройки драйвера принтера.

- 1 Включите принтер и загрузите бумагу.  
☞ См. раздел “Обращение с бумагой” на стр. 32
- 2 В меню File (Файл), выберите **Print (Печать)** или **Page Setup (Параметры страницы)**.
- 3 Убедитесь в том, что выбран нужный принтер. Нажмите **Printer (Принтер), Setup (Настройка), Options (Дополнительно), Properties (Свойства)** или **Preference (Настройка)**.

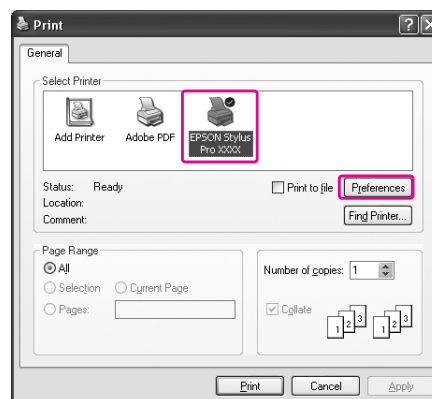

- 4 Выберите тип носителя, цвет или качество печати в соответствии с бумагой, загруженной в принтер.

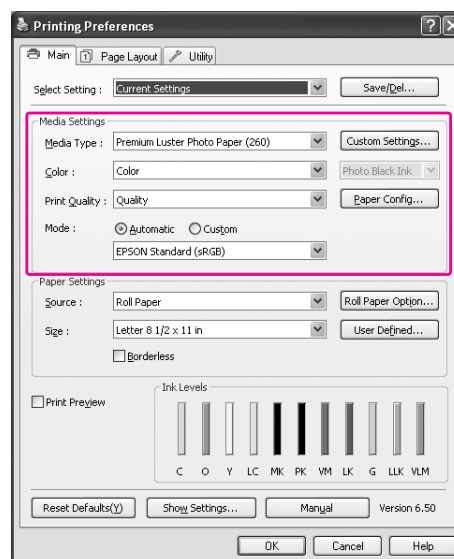

## Основные настройки

- 5** Выберите источник и размер бумаги, в соответствии с бумагой, загруженной в принтер

После введения настроек, щелкните **ОК**.

Убедитесь, что выбран тот же размер бумаги, что и в приложении.

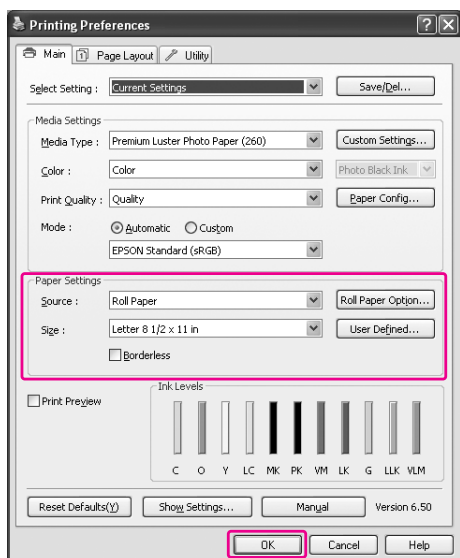

- 6** Щелкните кнопку **Print (Печать)**.

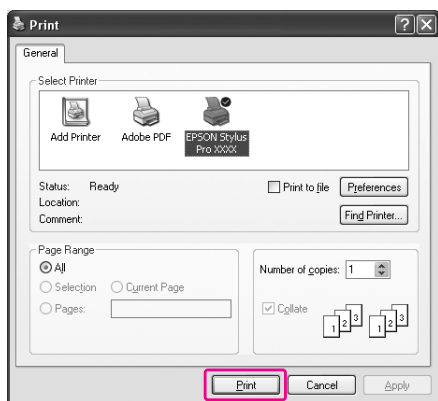

На дисплее появится окно индикатора хода выполнения и начнется процесс печати.

## Процедура печати (Mac OS X)

### Настройки бумаги

- 1** Запустите приложение.
- 2** В меню File (Файл) выберите **Page Setup (Параметры страницы)** (или **Print (Печать)** в меню настроек бумаги.)
- 3** Выберите нужный принтер и введите настройки.

Перечень доступной бумаги отображается в списке Paper Size (Размер бумаги). Выберите соответствующий размер бумаги.

☞ См. раздел “Выбор размера бумаги.” на стр. 60

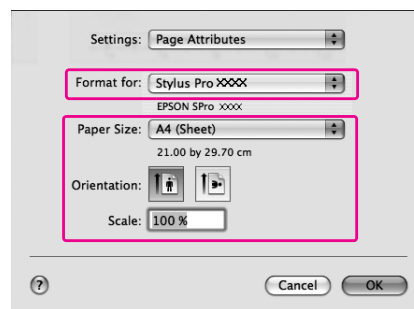

- 4** Чтобы закрыть диалоговое окно, щелкните **ОК**.

Затем создайте данные для печати.

## Основные настройки

### Выбор размера бумаги.

	<b>Paper Size (Размер бумаги) *XXXX является размером бумаги.</b>	<b>Описание</b>
Рулонная бумага	XXXX Roll Paper - Banner (XXXX Рулонная бумага (плакатная))	Выберите этот размер бумаги при использовании приложения для печати плакатов. Печать в этом приложении осуществляется без верхнего и нижнего поля, но с 3-мм полями с правой и левой стороны
	XXXX Roll Paper - Borderless (Auto Expand) (XXXX Рулонная бумага (без полей, с автоувеличением))	Выберите этот размер бумаги при печати без полей на рулонной бумаге. При печати без полей для параметра Auto Expand (Автоувеличение) изображение увеличивается на 3 мм с правой и левой стороны. Вы можете изменить степень увеличения в параметре Expansion (Увеличение). Также, размер изображения увеличивается одинаково с верхней и нижней стороны. Увеличение размера данных для печати происходит автоматически, чтобы упростить выполнение печати без полей. Увеличенные области, превосходящие размер бумаги, не будут напечатаны
	XXXX Roll Paper - Borderless (Retain Size) (XXXX Рулонная бумага (без полей, с сохранением размера))	Выберите этот размер бумаги при печати без полей на рулонной бумаге. Драйвер принтера осуществляет печать без изменения пропорций изображения. Изображение не увеличивается. Вам потребуется увеличить изображение на 3 мм с правой и левой стороны с помощью ранее созданного приложения
	XXXX Roll Paper - Borderless Banner (XXXX Рулонная бумага (без полей, плакатная))	Выберите этот размер бумаги для печати без полей при использовании приложения с поддержкой печати плакатов. Область печати изображения увеличивается на 3 мм с обеих сторон по ширине бумаги. В связи с тем, что изображение не увеличивается, оно печатается с заданными полями снизу и сверху. Однако вам необходимо заранее увеличить изображение на 3 мм справа и слева для печати без полей. При этой настройке изображение печатается без полей снизу и сверху
Форматная бумага	XXXX Sheet - Borderless (Auto Expand) (XXXX Лист (без полей, с автоувеличением))	Выберите этот размер бумаги при печати без полей справа и слева на листе форматной бумаги. При печати без полей для параметра Auto Expand (Автоувеличение) изображение увеличивается на 3 мм с правой и левой стороны. Вы можете изменить степень увеличения в параметре Expansion (Увеличение). Также, размер изображения увеличивается одинаково с верхней и нижней стороны. Увеличение размера данных для печати происходит автоматически, чтобы упростить выполнение печати без полей. Увеличенные области изображения, превышающие размер бумаги с правой и левой стороны не будут напечатаны. При печати появятся верхние поля размером 3 мм и нижние поля размером 14 мм
	XXXX Sheet - Borderless (Retain Size) (XXXX Лист (без полей, с сохранением размера))	Выберите этот размер бумаги при печати без полей справа и слева на листе форматной бумаги. При печати с параметром Retain Size (Сохранить размер), выполняется печать без полей без увеличения изображения. Вам необходимо заранее увеличить изображение на 3 мм справа и слева для печати без полей. При печати появятся верхние поля размером 3 мм и нижние поля размером 14 мм



## Основные настройки

### Настройки драйвера принтера.

- 1 Включите принтер и загрузите бумагу.  
 ↪ См. раздел “Обращение с бумагой” на стр. 32
- 2 В меню приложения File (Файл) щелкните **Print (Печать)**.
- 3 Выберите нужный принтер и щелкните кнопку , затем из списка выберите **Print Settings (Настройки печати)**.

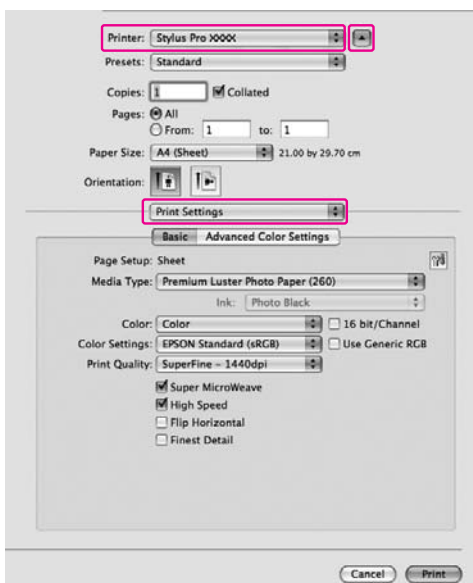

В Mac OS X 10.3.9 - 10.4 выберите принтер, затем из списка выберите **Print Settings (Настройки печати)**.



- 4 Введите необходимые настройки.

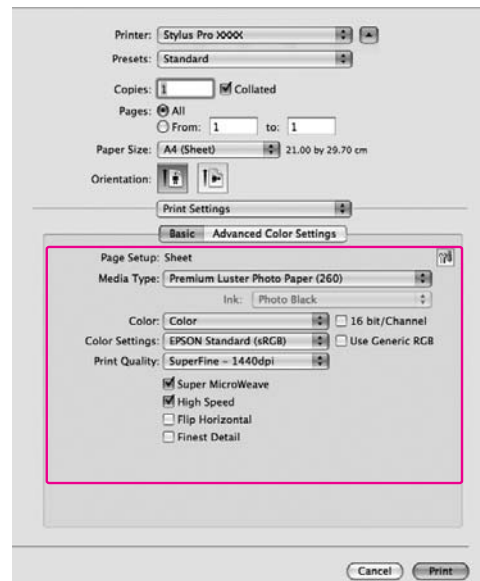

Выберите тип носителя соответствующий носителю, загруженному в принтер. Обычно вы можете печатать, указав настройки в диалоговом окне Print Settings (Настройки печати).

- 5 Для начала печати введите необходимые настройки и щелкните **Print (Печать)**.

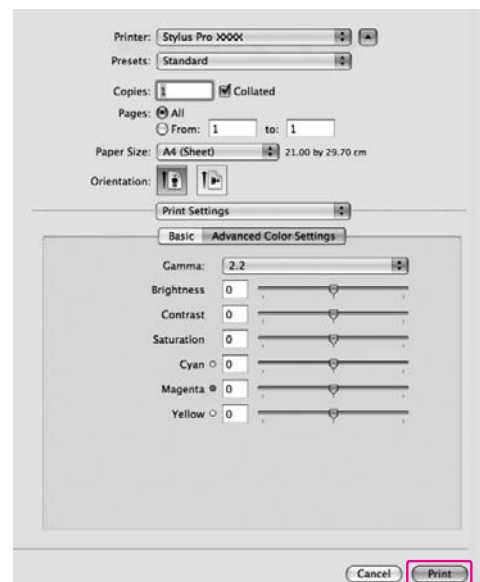

## Основные настройки

### Проверка состояния принтера

#### В Windows

При запуске печати на дисплее появляется окно индикатора выполнения. В нем отображается информация о выполнении текущего задания и о состоянии принтера (например, о количестве оставшихся чернил и производственных номерах чернильных картриджей). С помощью индикатора выполнения можно также отменять задания для печати.

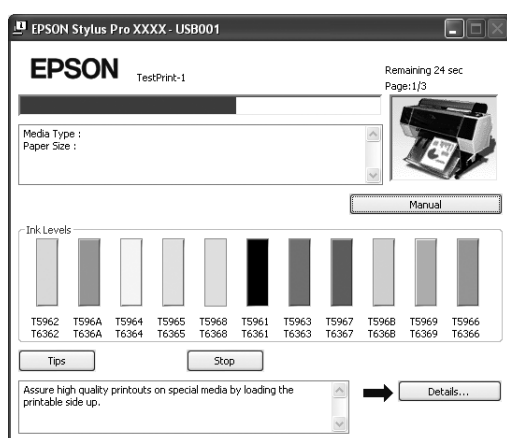

#### Для Mac OS X

В Mac OS X 10.5 при начале печати на дисплее отображается EPSON Printer Monitor. В нем отображается информация о выполнении текущего задания и о состоянии принтера (например, о количестве оставшихся чернил и производственных номерах чернильных картриджей).



В меню Dock отобразится значок принтера. При нажатии на значок принтера, вы можете проверить выполнение текущего задания и информацию о состоянии принтера. Также, вы можете отменить задание для печати.

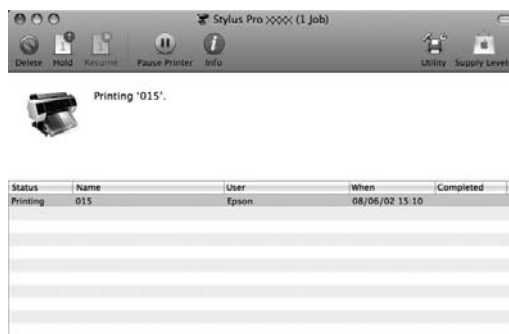

## Основные настройки

### Если при печати возникли неполадки

#### В Windows

Если во время печати происходит ошибка, в окне EPSON Status Monitor 3 появляется сообщение об ошибке.

Нажмите на кнопку **How to (Справка)**, и утилита EPSON Status Monitor 3 предоставит вам пошаговую инструкцию по устранению ошибки.

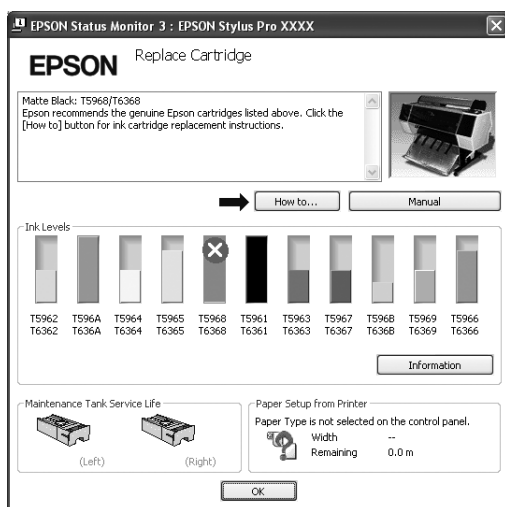

#### Для Mac OS X

Если во время печати происходит ошибка, отображается сообщение об ошибке. Нажмите на кнопку **How to (Справка)**, и утилита EPSON StatusMonitor предоставит вам пошаговую инструкцию по устранению ошибки.



### Отмена печати

В зависимости от ситуации есть несколько способов отмены печати.

#### При отправке данных

Отмена печати с помощью компьютера	Отмена печати с помощью принтера	Рабочая
✓	-	Выберите данные для отмены печати с помощью компьютера

#### Во время отправки данных или печати

✓	✓	<ul style="list-style-type: none"> <li><input type="checkbox"/> Даже если вы отменили печать на компьютере, вы не сможете отменить печать заданий, которые уже были отправлены на печать на принтер. Отмените операцию печати и на принтере, в противном случае, принтер может продолжить печать данных из памяти.</li> <li><input type="checkbox"/> Даже если вы отменили печать на принтере, вы не сможете отменить печать заданий, которые остались в памяти компьютера. Также отмените операцию печати и на компьютере, в противном случае возможны передача сохраненных в компьютере данных для печати на принтер и запуск повторной печати после отмены печати на принтере.</li> <li><input type="checkbox"/> При отмене заданий печати на принтере, остальные задания в очереди печати будут удалены</li> </ul>
---	---	--

#### Во время печати

-	✓	Все задания удалены.
---	---	----------------------

✓ : Доступно  
- : Недоступно

## Основные настройки

### Отмена печати с помощью компьютера (Windows)

При отображении индикатора выполнения Нажмите **Stop** (Стоп) в диалоговом окне индикатора выполнения EPSON Progress Meter.

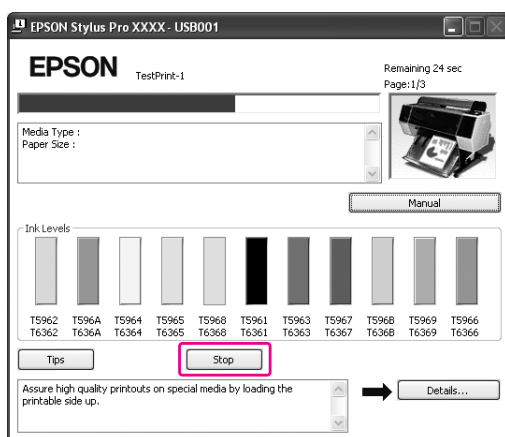

#### Когда индикатор выполнения не отображен

- 1 Дважды щелкните значок принтера на панели задач.
- 2 Выберите задание, которое хотите удалить и выберите **Cancel** (Отмена) в меню Document (Документ).

Если вы хотите удалить все задания печати, выберите **Cancel all documents** (Отменить все задания) в меню Printer (Принтер).

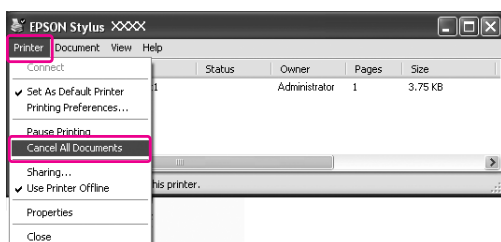

Если задание для печати было отправлено на принтер, то данные печати не отобразятся в вышеупомянутом диалоговом окне. В этом случае его следует отменять с панели управления принтером.

### Отмена печати с компьютера (Mac OS X)

- 1 В меню Dock щелкните значок вашего принтера.



- 2 Выберите задание, которое необходимо удалить, и нажмите на кнопку **Delete** (Удалить).



Если задание для печати было отправлено на принтер, то данные печати не отобразятся в вышеупомянутом диалоговом окне. В этом случае его следует отменять с панели управления принтером.

### Отмена печати с панели управления принтером.

Нажмите на кнопку **||** (Отмена задания), чтобы выбрать JOB CANCEL (Отмена задания), затем нажмите на кнопку **OK**.

Даже если принтер находится в процессе печати, печать будет остановлена. После отмены задания принтеру потребуется некоторое время, чтобы прийти в состояние READY (Готов).

#### Примечание:

С принтера нельзя отменить задание для печати, ожидающее выполнения и введенное через компьютер. Информацию о том, как отменить задание для печати, ожидающее выполнения и введенное через компьютер, см. в разделе "Отмена печати с помощью компьютера (Windows)" на стр. 64 или "Отмена печати с компьютера (Mac OS X)" на стр. 64.

## Смена черных чернильных картриджей

В данном принтере установлены чернильные картриджи Photo Black (Черный фото) и Matte Black (Черный матовый).

Картридж Photo Black (Черный фото) можно использовать с фотобумагой для получения профессионального качества печати. Картридж Matte Black (Черный матовый) значительно повышает оптическую плотность черного цвета при печати на матовой бумаге и на бумаге для репродукций.

Информацию о том, как узнать подходящий тип картриджа для используемого типа носителя см. в следующем разделе.

📖 “Сведения о бумаге” на стр. 185

Выбрать черные чернила можно нажав на кнопку  на панели управления принтера.

Замена черного фотокартриджа на черный матовый картридж занимает около 2 минут и расходуется примерно 1,2 мл чернил. Замена черного матового картриджа на черный фотокартридж занимает около 3 минут и расходуется примерно 3,4 мл чернил. Поэтому мы рекомендуем печать в соответствии с выбранным картриджем во избежание ненужного расходования чернил.

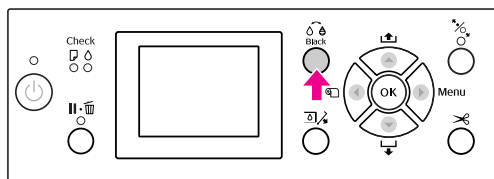

Чтобы выбрать тип черного картриджа для носителя, поддерживающего одновременно картриджи Photo Black (Черный фото), и Matte Black (Черный матовый), выполните следующие шаги.

1

Откройте меню **Main (Главное)** (в Windows) или диалоговое окно Print Settings (Параметры печати) (в Mac OS X).

В Windows

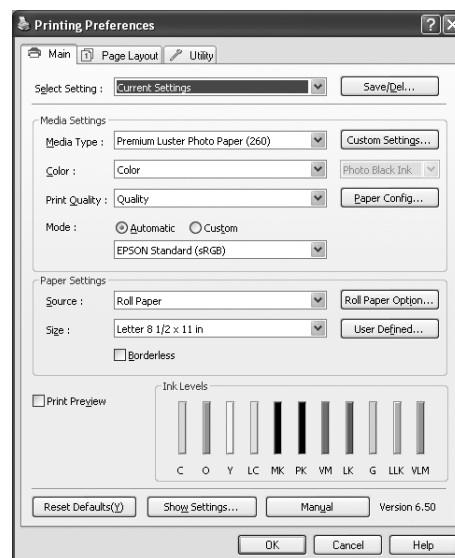

В Mac OS X

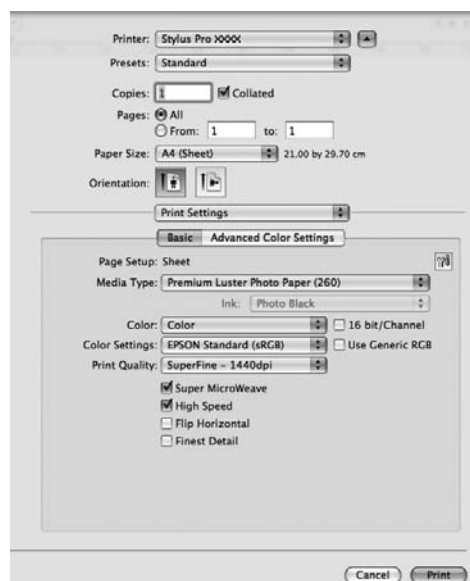

## Основные настройки

- 2 Выберите бумагу в поле Media Type (Тип носителя).

Черный картридж отображается в соответствии с типом носителя.

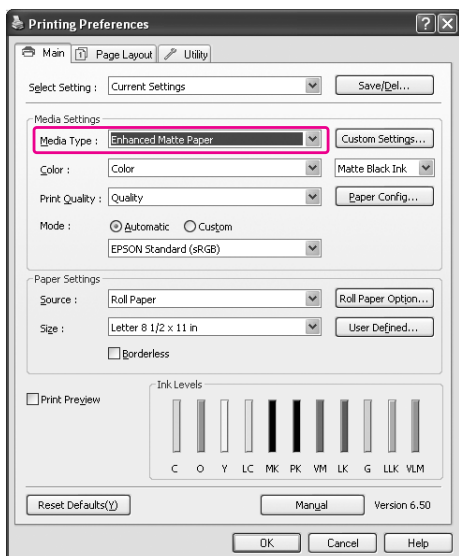

- 3 Выберите черный картридж.

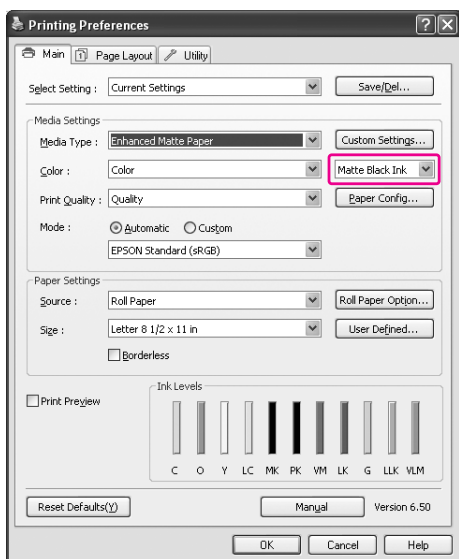

- 4 Введите прочие настройки и запустите печать.

## Дополнительное оборудование и расходные материалы

# Дополнительное оборудование и расходные материалы

Для вашего принтера доступны следующие расходные материалы (список датирован маем 2008г.).

Название	Код продукта				Описание	
Специальный носитель Epson	<p>Подробную информацию см. в следующем разделе.   "Сведения о бумаге" на стр. 185</p> <p>Последнюю информацию по данным носителям см. на web-сайте компании Epson</p>					
Чернильные картриджи	(Цвет)	Epson Stylus Pro 7900/9900		Epson Stylus Pro 7910/9910		<p>Цветовые настройки драйвера принтера, поставляемого с данным принтером, отрегулированы в соответствии с цветами оригинальных чернильных картриджей Epson. При использовании картриджей стороннего производителя, отпечатанное изображение может быть блеклым, и количество оставшихся чернил в картридже может определяться неправильно.</p> <p>Примечание:            Номер продукта зависит от страны поставки.</p> <p>Информацию о замене чернильных картриджей см. в следующих разделах.   "Замена чернильных картриджей" на стр. 75</p>
		350 мл	700 мл	350 мл	700 мл	
	Синя (Голубой)	T5962	T6362	T5972	T6372	
	Orange (Оранжевый)	T596A	T636A	T597A	T637A	
	Yellow (Желтый)	T5964	T6364	T5974	T6374	
	Light Cyan (Светло-голубой)	T5965	T6365	T5975	T6375	
	Matte Black (Черный матовый)	T5968	T6368	T5978	T6378	
	Photo Black (Черный фото)	T5961	T6361	T5971	T6371	
	Vivid Magenta (Насыщенный пурпурный)	T5963	T6363	T5973	T6373	
	Light Black (Черный светлый)	T5967	T6367	T5977	T6377	
	Green (Зеленый)	T596B	T636B	T597B	T637B	
	Light Light Black (Черный очень светлый)	T5969	T6369	T5979	T6379	
Vivid Light Magenta (Насыщенный светло-пурпурный)	T5966	T6366	T5976	T6376		
Контейнер для отработанных чернил	C12C890191 для Epson Stylus Pro 7900/9900 C12C890193 для Epson Stylus Pro 7910/9910				<p>Информацию о замене контейнеров для отработанных чернил см. в следующем разделе.   "Замена контейнера для отработанных чернил" на стр. 77</p>	
Сменное лезвие автоматического резца	C12C815331				<p>Информацию о замене ножа для бумаги см. в следующем разделе.   "Замена ножа для бумаги" на стр. 79</p>	
Накладка для рулонной бумаги	C12C890121					

## Дополнительное оборудование и расходные материалы

Название	Код продукта	Описание
Автоматическая приемная бобина (только для Epson Stylus Pro 9900/9910)	C12C815321	Автоматическая приемная бобина предусмотрена только для моделей Epson Stylus Pro 9900/9910. Ее нельзя использовать с Epson Stylus Pro 7900/7910. Подробнее об установке бобины см. в <i>Руководстве по установке Автоматической приемной бобины</i> . Подробнее об использовании Автоматической приемной бобины см. в следующем разделе. ☞ "Использование автоматической приемной бобины (только для Epson Stylus Pro 9900/9910)" на стр. 49
SpectroProofer Mounter 44" (для Epson Stylus Pro 9900/9910)	C12C890521	Подробнее о SpectroProofer Mounter 24"/44" см. в <i>Руководстве по установке и Руководстве пользователя SpectroProofer Mounter 24"/44"</i>
SpectroProofer Mounter 24" (для Epson Stylus Pro 7900/7910)	C12C890531	
Адаптер рулонной бумаги	C12C811241	Подробнее см. в следующем разделе. ☞ "Использование рулонной бумаги" на стр. 33

**Примечание:**

- ❑ Если вы используете концентратор USB, подключите принтер к первому уровню концентратора или прямо к разьему USB на компьютере. Некоторые разветвители также могут вызывать сбои в работе. При возникновении проблем подключите принтер непосредственно к USB-порту компьютера.
- ❑ Для Ethernet-соединения используйте кабель LAN. Если используется кабель 100BASE-TX STP (экранированная витая пара), он должен быть категории 5 или выше.



## Обслуживание

### Ежедневное обслуживание

#### Инструкции по установке принтера

Во время установки устройства соблюдайте следующие условия.

- ❑ Выберите ровную и устойчивую поверхность, способную выдержать вес принтера (около 135,1 кг для Epson Stylus Pro 9900/9910 и 100,9 для Epson Stylus Pro 7900/7910).
- ❑ Используйте розетку, которая отвечает электрическим параметрам принтера.
- ❑ Вокруг устройства должно быть достаточно места для удобной работы, обслуживания и вентиляции.  
☞ См. раздел "Выбор места для установки принтера" в *Руководстве по распаковке и установке*.
- ❑ Принтер должен использоваться в следующих условиях (температура от 10 до 35°C и влажность от 20 до 80%).

Даже если условия соответствуют вышеуказанным, качество печати может быть снижено, если условия окружающей среды не подходят для бумаги. Убедитесь в том, что принтер используется в условиях, подходящих для бумаги. Более подробную информацию см. в инструкции по использованию бумаги. Для поддержания влажности на соответствующем уровне предохраняйте принтер от излишне сухого воздуха, прямого солнечного света и источников тепла.

#### Если принтер не используется

Дюзы печатающей головки очень малы, поэтому они легко засоряются при попадании пыли на печатающую головку. Чтобы избежать этого, закрывайте крышку отсека для рулонной бумаги и переднюю крышку, если принтер не используется. Если принтер не используется долгое время, накройте его антистатической тканью во избежание попадания пыли на принтер.

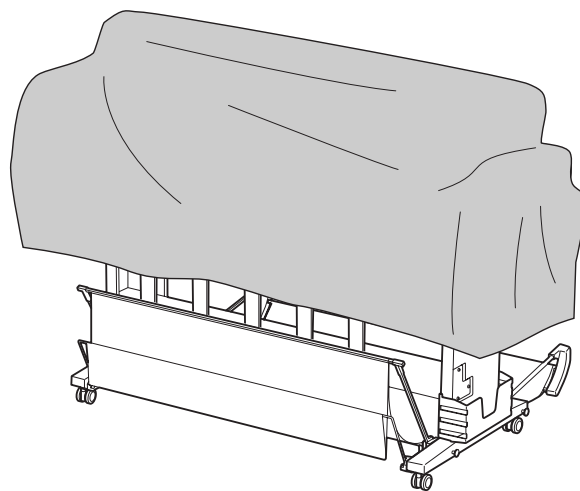

#### Инструкции по использованию бумаги

##### Примечания по использованию бумаги

Более подробную информацию см. в инструкциях ниже и в инструкциях по использованию бумаги.

- ❑ Специальные носители Epson должны использоваться в следующих условиях (температура от 15 до 25°C и влажность от 40 до 60%).
- ❑ Не сгибайте бумагу и не позволяйте царапинам появиться на ее поверхности.
- ❑ Не прикасайтесь к лицевой стороне носителя: отпечатки пальцев могут снизить качество печати.
- ❑ Устанавливайте рулонную бумагу, придерживая рулон за края. По возможности работайте с носителями в перчатках.

## Обслуживание

- ❑ При быстрой смене температуры и влажности бумага может покоробиться. Не сгибайте бумагу и не допускайте попадания грязи на ее поверхность. Распрямите бумагу при загрузке в принтер.
- ❑ Не выбрасывайте упаковку от бумаги, поскольку ее можно использовать для хранения бумаги.

### После завершения печати

Информацию об обслуживании принтера после завершения печати см. ниже.

- ❑ Не прикасайтесь к поверхности отпечатанного материала, чернила могут смазаться.
- ❑ Не трите и не царапайте отпечатанный материал, в противном случае чернила могут сойти.
- ❑ Не сгибайте бумагу и не складывайте отпечатанные листы один поверх другого. Дождитесь полного высыхания чернил. При складывании отпечатанных листов в стопки цвет отпечатанного изображения может измениться. Если сложить листы один поверх другого, даже после высыхания чернил на поверхности могут появиться царапины.
- ❑ Если положить отпечатанный материал в фотоальбом до полного высыхания чернил, чернила могут расплыться. После выполнения печати убедитесь в том, что чернила высохли полностью.
- ❑ Не используйте аппараты для сушки для ускорения процесса сушки чернил.
- ❑ Предохраняйте отпечатанный материал от прямых солнечных лучей.
- ❑ Информацию о том, как предотвратить выцветание изображения, см. в инструкциях к бумаге. При правильном хранении отпечатанный материал сохраняет яркость в течение долгого времени.

#### **Примечание:**

*Как правило, отпечатанные изображения и фотографии со временем выцветают (меняют цвет) под воздействием света и различных компонентов воздуха. Это происходит и с особыми носителями Epson. Однако при правильном хранении изменение цвета может быть минимальным.*

- ❑ Более подробную информацию о правилах обращения с отпечатанной бумагой см. в инструкциях к особым носителям Epson.
- ❑ Цвета фотографий, плакатов и другого печатного материала выглядят по-разному в зависимости от освещения (источников света\*). Цвета отпечатанного материала данного принтера также могут выглядеть по-разному в зависимости от разных источников света.  
\* В источники света входит солнечный свет, флуоресцентный свет, лампы накаливания и др.

## Хранение бумаги

Более подробную информацию см. в инструкциях ниже и в инструкциях по использованию бумаги.

- ❑ Не устанавливайте принтер в местах, подверженных воздействию прямого солнечного света, высокой температуры и влажности.
- ❑ Храните бумагу в упаковке и на ровной поверхности.
- ❑ Снимайте неиспользуемую рулонную бумагу с вала. Тщательно смотайте ее и храните в оригинальной упаковке для данной рулонной бумаги. Если оставить рулонную бумагу в принтере, ее качество снизится.
- ❑ Не допускайте увлажнения бумаги.
- ❑ Храните бумагу в сухом темном месте, защищенном от прямых солнечных лучей и излишнего нагрева, чтобы сохранить цвета отпечатанного материала.

## Замена чернильных картриджей

### Примечание:

Если заменить чернильный картридж при выключенном принтере, система не сможет точно определить количество оставшихся чернил, поэтому чернильный картридж может стать непригоден к использованию до того, как загорится индикатор Ink Check (Проверка чернил). В этом случае нормальная печать будет невозможна. Для замены картриджа сделайте следующее.

## Когда нужно заменить чернила/ Когда чернила заканчиваются

Когда загорается индикатор Ink Check (Проверка чернил), это сигнализирует о том, что чернила заканчиваются. Если установлена утилита EPSON Status Monitor, на компьютере появляется сообщение о том, что чернила заканчиваются. Если чернила заканчиваются, необходимо как можно скорее заменить чернильный картридж. Если хотя бы один из картриджей закончился, печатать становится невозможно. Если картридж заканчивается в процессе печати, замените его, чтобы принтер мог продолжить печать.

### В Windows

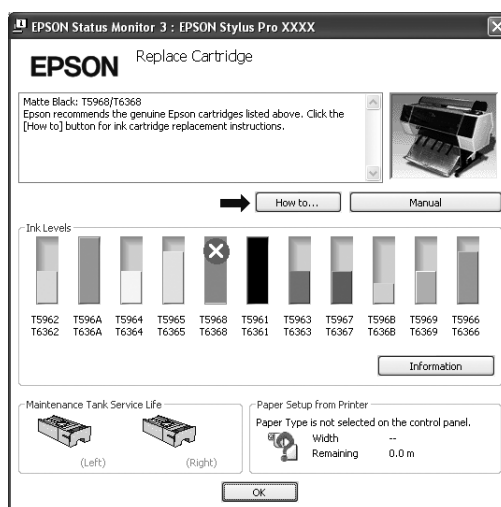

## Обслуживание

## В Mac OS X



Инструкцию по замене чернильного картриджа можно просмотреть, нажав на кнопку **How to (Справка)**.

## Проверка оставшегося количества чернил

### С помощью панели управления принтера

Количество оставшихся чернил в картриджах всегда отображается на ЖК-дисплее.

☞ См. раздел “Дисплей” на стр. 15

Точное количество оставшихся чернил можно узнать в меню **PRINTER STATUS (Состояние принтера)**. Перед печатью большого количества данных необходимо проверить, сколько чернил осталось. Если в картридже мало чернил, подготовьте новый.

☞ См. раздел “Как пользоваться режимом Меню (Меню)” на стр. 17

☞ См. раздел “PRINTER STATUS (Состояние принтера)” на стр. 25

## Использование драйвера принтера

С помощью утилиты EPSON Status Monitor вы можете проверить с компьютера, сколько осталось чернил в картридже.

### В Windows

Откройте окно драйвера принтера, перейдите на вкладку **Utility (Сервис)** и нажмите **EPSON Status Monitor 3**.

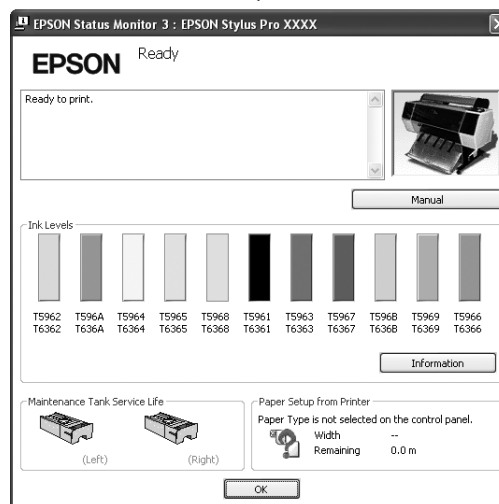

## Обслуживание

**Примечание:**

В диалоговом окне *Monitoring Preferences* (Контролируемые параметры) выберите флажок *Shortcut Icon* (Значок на панели задач) для отображения ярлыка на панели задач Windows. Щелкните на ярлыке правой кнопкой мыши и выберите название принтера. Отобразится диалоговое окно *EPSON Status Monitor 3*.

☞ См. раздел “Просмотр информации в диалоговом окне утилиты *Monitoring Preferences* (Контролируемые параметры).” на стр. 127

**Для Mac OS X**

Откройте диалоговое окно *EPSON Printer Utility3* и выберите **EPSON StatusMonitor**.

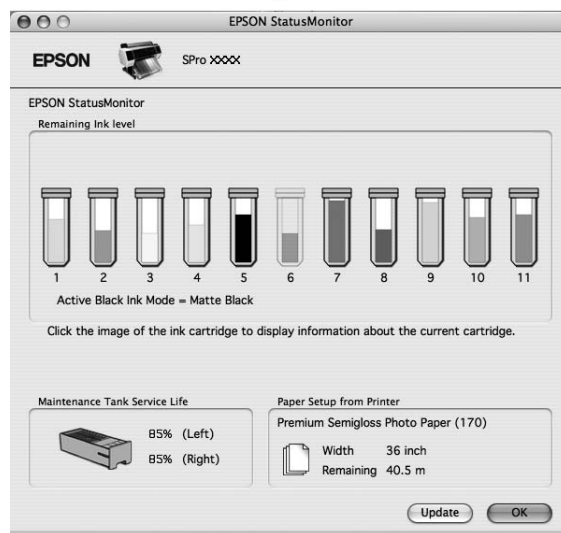

## Чернильные картриджи

Для данного принтера используйте только следующие поддерживаемые типы картриджей.

☞ См. раздел “Дополнительное оборудование и расходные материалы” на стр. 67

### Примечание:

*Защитный механизм предотвращает неправильную установку картриджа. Если вам не удалось беспрепятственно установить картридж, возможно, вы пытаетесь использовать неправильный тип картриджа. Проверьте упаковку и код продукта.*

## Работа с чернильными картриджами

- ❑ Если на ЖК-дисплее отображается сообщение **INK LOW** (Заканчиваются чернила), как можно скорее замените картриджи, чтобы чернила не закончились в процессе печати.
- ❑ Старайтесь использовать чернильный картридж не более 6 месяцев с момента установки.
- ❑ При перемещении картриджа из холодного места в теплое в нем может образоваться конденсат. В этом случае перед использованием картридж должен находиться в помещении при комнатной температуре более четырех часов.
- ❑ Не используйте чернильный картридж, если срок годности, указанный на картонной упаковке, истек. Использование картриджа с истекшим сроком годности может негативно повлиять на качество печати.
- ❑ Храните чернильные картриджи в тех же условиях, которые указаны для хранения принтера.
- ❑ Не прикасайтесь к области подачи чернил. Оттуда могут вытекать чернила.
- ❑ Не прикасайтесь к зеленой микросхеме сбоку чернильного картриджа. Это может привести к неправильной работе и печати.

- ❑ В зеленой микросхеме хранится информация о картридже и оставшихся чернилах, поэтому данный картридж можно использовать повторно после извлечения из принтера.
- ❑ Не добавляйте чернила в картридж. В зеленой микросхеме сохраняется информация об оставшемся количестве чернил, поэтому данное количество нельзя изменять.
- ❑ Предохраняйте картридж от падения и ударов о твердые предметы; в противном случае чернила могут вытечь.
- ❑ Чернила используются не только для печати, но и для прочистки печатающей головки.

## Смена чернильного картриджа

- ❑ Для достижения наилучших результатов перед установкой потрясите картридж горизонтально (в течение примерно 5 секунд).
- ❑ Не извлекайте картридж из принтера на долгое время. Оставшиеся в дюзах чернила могут высохнуть, и печать будет невозможна.
- ❑ Установите по картриджу в каждый слот. Если какой-либо из слотов пуст, печать невозможна.
- ❑ При замене картриджа убедитесь, что принтер включен. Если при замене картриджа принтер находится в выключенном состоянии, оставшееся количество чернил будет определено неточно и печать будет невозможна.
- ❑ Будьте осторожны, поскольку вокруг отверстия системы подачи чернил на использованном картридже скапливаются чернила.

## Хранение чернильных картриджей

- ❑ Храните чернильные картриджи в таких же условиях, которые указаны для хранения принтера (температура от 10 до 35°C и влажность от 20 до 80%).

## Обслуживание

- ❑ Чернильные картриджи, извлеченные из принтера до того, как система принтера обнаружила, что в них закончились чернила, можно повторно установить в принтер и использовать при условии, что не истек срок годности, указанный на упаковке картриджа.
- ❑ Избегайте попадания грязи на отверстие системы подачи чернил и храните картриджи в соответствующих условиях. Не обязательно хранить картриджи в упаковке. Порт системы подачи чернил оснащен клапаном, поэтому его не нужно прикрывать. Однако будьте осторожны, чтобы не испортить отверстие системы подачи чернил.

## Замена чернильных картриджей

**1** Убедитесь, что принтер включен.

**2** Нажмите на кнопку .

Если чернила израсходованы, крышка откроется автоматически. Перейдите к шагу 4.

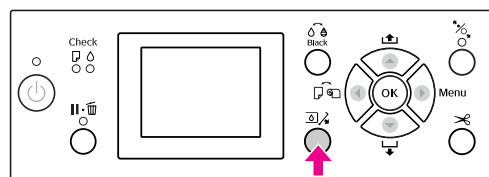

**Примечание:**

Во время печати или прочистки кнопка  недоступна.

**3** Выберите крышку нужного картриджа и нажмите на кнопку **OK**.

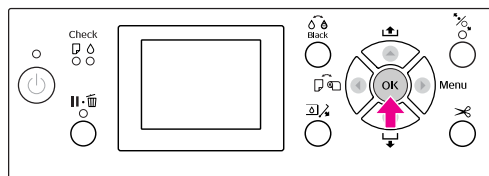

Крышка разблокируется и медленно откроется.

**4** Полностью откройте крышку вручную.

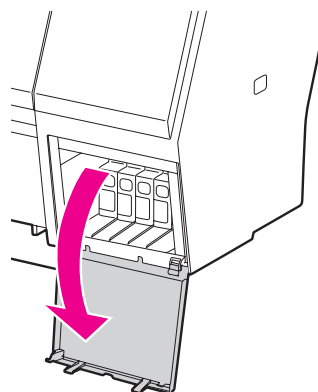

## Обслуживание

**Примечание:**

Не пытайтесь открыть крышку, пока она не будет разблокирована.

- 5** Нажмите на пустой картридж, и он выдвинется наружу на небольшое расстояние.

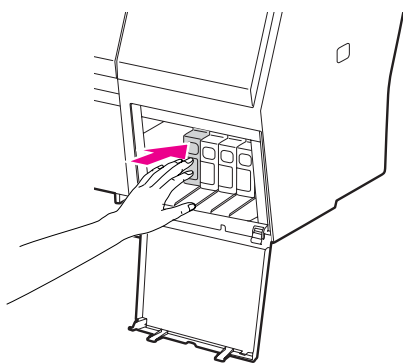

- 6** Осторожно потяните пустой картридж из слота в прямом направлении.

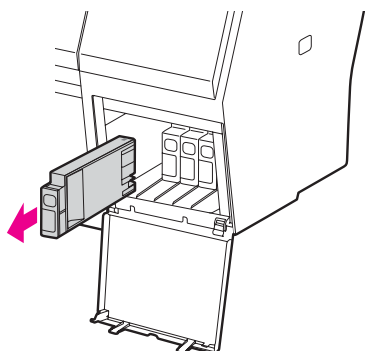
**Предупреждение:**

При попадании чернил на кожу тщательно смойте их водой с мылом. При попадании чернил в глаза немедленно промойте их водой.

**7**

Убедитесь, что подготовленный для замены картридж содержит чернила нужного цвета, и выньте его из упаковки. Хорошенько встряхните картридж перед тем, как его устанавливать.

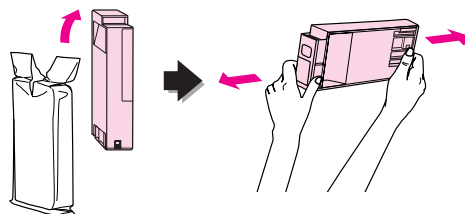
**Предостережение:**

Не прикасайтесь к зеленой микросхеме на боковой поверхности картриджа. Это может привести к тому, что печать будет невозможна.

**8**

Вставьте картридж в слот так, чтобы стрелка была на его верхней стороне и указывала на тыльную сторону принтера, и задвиньте до щелчка.

Цвет картриджа должен совпадать с цветом, указанным на ярлыке на задней стороне крышки картриджа.

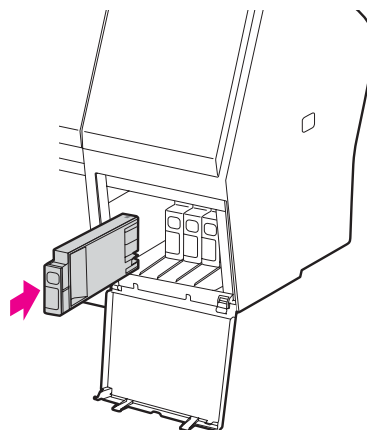
**Примечание:**

Убедитесь в том, что установлены все одиннадцать картриджей. Если какой-либо из картриджей не установлен, печать невозможна.



9

Закройте крышку картриджа.

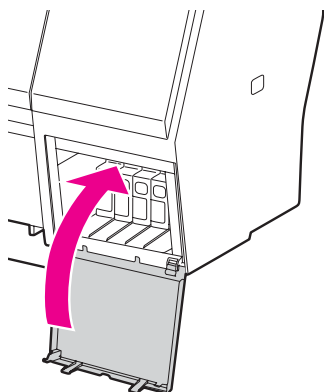

## Замена контейнера для отработанных чернил

В контейнере для отработанных чернил собираются чернила, отработанные при очистке печатающей головки. В Epson Stylus Pro 9900/9910 два контейнера для отработанных чернил, расположенные слева и справа, в Epson Stylus Pro 7900/7910 предусмотрен один контейнер, расположенный справа. Если значок контейнера для отработанных чернил на ЖК-дисплее показывает, что контейнер заполнен или почти заполнен, замените контейнер.

### Определение оставшегося места в контейнере для отработанных чернил

#### С помощью панели управления принтера

На ЖК-дисплее всегда отображается информация о свободном месте в контейнере для отработанных чернил.

☞ См. раздел “Дисплей” на стр. 15

Количество свободного места можно посмотреть в меню **PRINTER STATUS** (Состояние принтера). Его необходимо проверить перед печатью большого количества материала. Если контейнер для отработанных чернил почти заполнен, замените его.

☞ См. раздел “Как пользоваться режимом Меню (Меню)” на стр. 17

☞ См. раздел “**PRINTER STATUS** (Состояние принтера)” на стр. 25

## Использование драйвера принтера

Вы можете проверить с компьютера, сколько осталось свободного места в контейнере для отработанных чернил, с помощью утилиты EPSON Status Monitor. В этом случае инструкции будут такими же, как и для проверки количества чернил, оставшихся в картридже.

☞ См. раздел “Использование драйвера принтера” на стр. 72

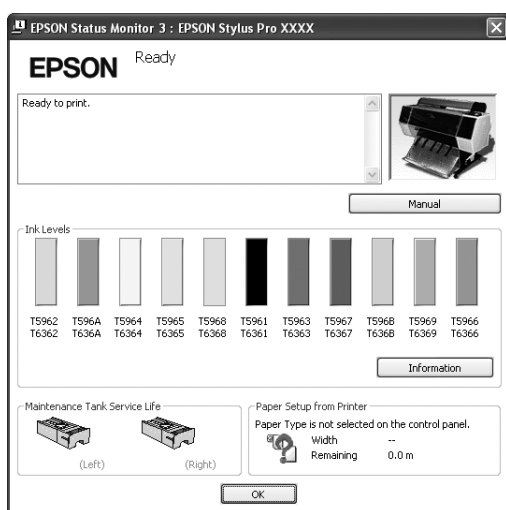

## Замена контейнера для отработанных чернил

Для данного принтера используйте только следующие поддерживаемые типы контейнеров для отработанных чернил.

☞ См. раздел “Дополнительное оборудование и расходные материалы” на стр. 67



### Предостережение:

Не заменяйте контейнер для отработанных чернил в процессе печати.

- 1 Выключите принтер.
- 2 Выньте из упаковки новый контейнер для отработанных чернил.
- 3 Возьмите контейнер за ручку и осторожно потяните его в прямом направлении.

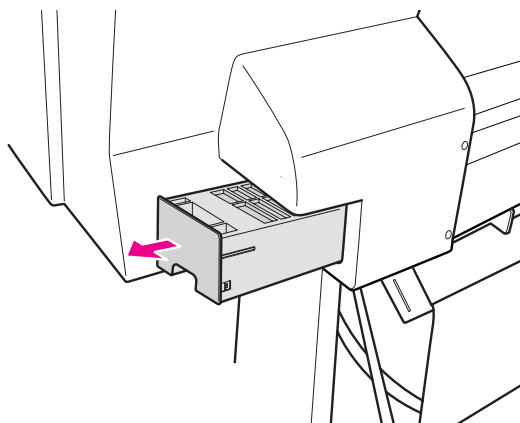

- 4 Положите использованный контейнер в пластиковый пакет из комплекта картриджа и утилизируйте его должным образом.

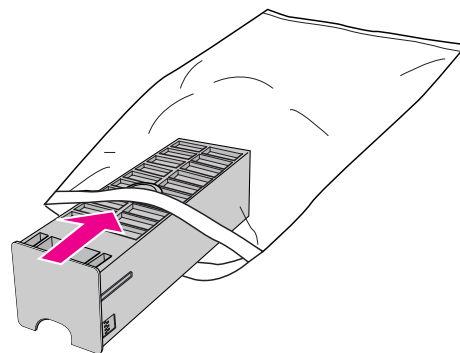

## Обслуживание

- 5** Вставьте новый контейнер для отработанных чернил в отсек до упора.

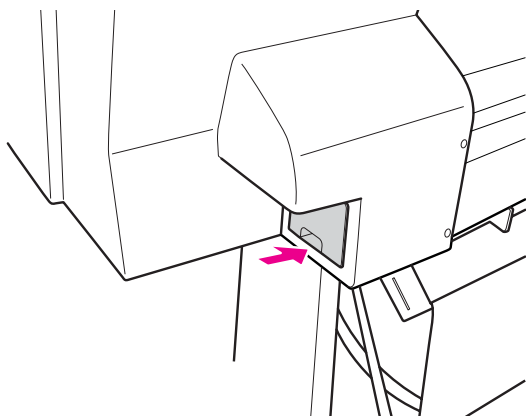

**!** **Предостережение:**  
Не прикасайтесь к зеленой микросхеме на боковой поверхности контейнера для отработанных чернил. Это может привести к неправильной работе.

- 6** Для Epson Stylus Pro 9900/9910: повторите шаги 3-5, чтобы заменить контейнер с другой стороны.

## Замена ножа для бумаги

Если нож для бумаги перестал ровно отрезать бумагу, возможно, он затупился и требует замены. Обратитесь к следующему разделу, чтобы узнать код резака бумаги, поддерживаемого этим принтером.

☞ См. раздел “Дополнительное оборудование и расходные материалы” на стр. 67

**!** **Предостережение:**  
Не повредите лезвие ножа. При падении или ударе о твердый предмет на лезвии могут образоваться сколы.

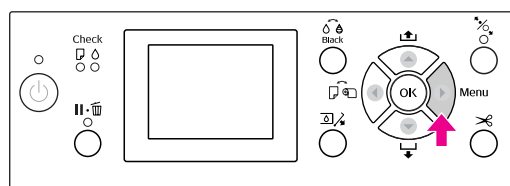

- 1** Убедитесь, что принтер включен.  
Если в принтер загружена бумага, выньте ее.

- 2** Нажмите на кнопку , чтобы войти в режим Menu (Меню).

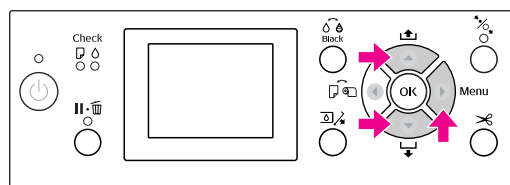

- 3** Нажмите на кнопки  / , выберите MAINTENANCE (Сервис) и нажмите на кнопку .



- 4** Нажмите на кнопки  / , выберите CUTTER REPLACEMENT (Замена ножа) и нажмите на кнопку .

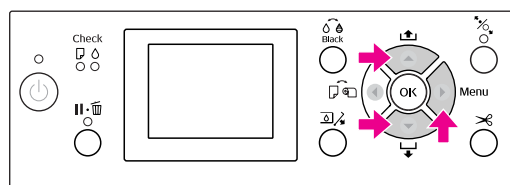

## Обслуживание

- 5 Нажмите на кнопку **OK**.

Держатель ножа будет приведен в положение для замены.

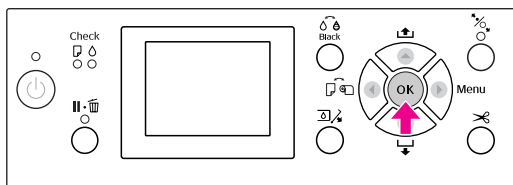

- 6 Если установлен дополнительный SpectroProofer Mounter, снимите его и затем выключите принтер.

Подробнее о снятии SpectroProofer Mounter см. в *Руководстве пользователя SpectroProofer Mounter 24" / 44"*

- 7 Чтобы снять крышку, опустите ее и потяните вниз.

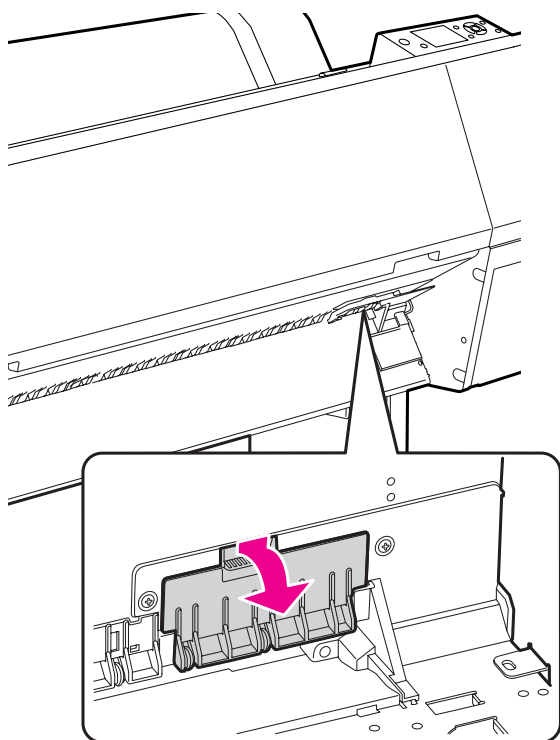

- 8 Отверткой выкрутите винт, крепящий нож.

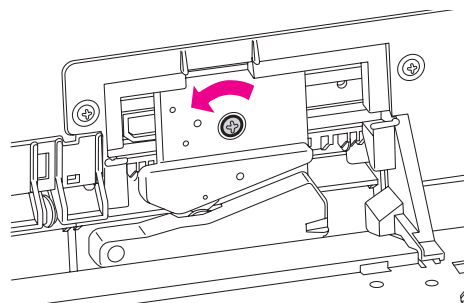

- 9 Осторожно достаньте старый нож из принтера.

**Предупреждение:**  
Будьте осторожны, не порежьтесь о лезвие ножа. Не позволяйте детям прикасаться к ножу.

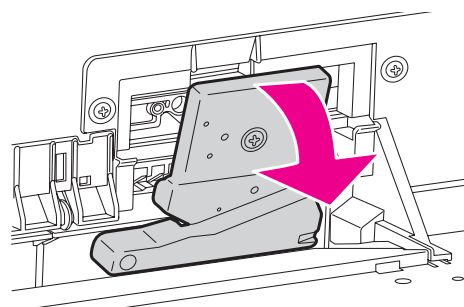

**Примечание:**  
Поместите использованный нож в пакет или что-либо подобное и утилизируйте в соответствии с местным природоохранным законодательством.

- 10 Выньте из упаковки новый нож для бумаги и вставьте его, как показано на рисунке.

Установите нож в держатель ножа, вставив иглу ножа в соответствующее отверстие в держателе.

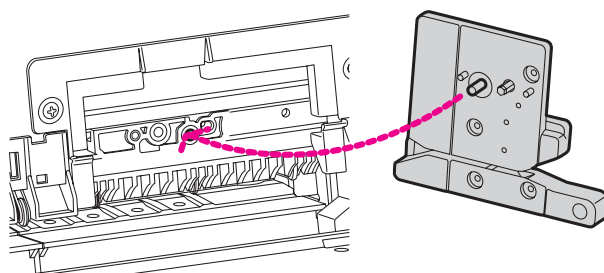

## Обслуживание

- 11** Плотно закрутите винт крестовой отверткой.

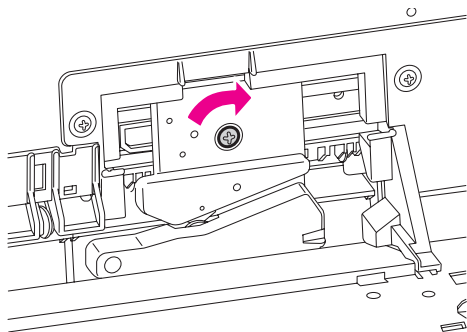
**Примечание:**

Закрутите нож плотно, в противном случае линия разреза может слегка сместиться.

- 12** По нижней стороне крышки выровняйте держатель ножа и затем плотно нажмите на крышку, чтобы она защелкнулась на месте.

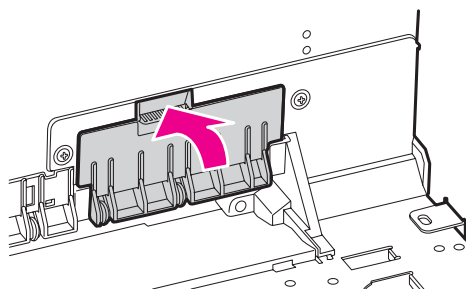

- 13** Установите, если необходимо, SpectroProofer Mounter и включите принтер.

Держатель ножа сдвинется в исходное положение. Если SpectroProofer Mounter установлен, следующим инструкциям (шаги 14 и 15) следовать не нужно.

- 14** Нажмите на кнопку **OK**.

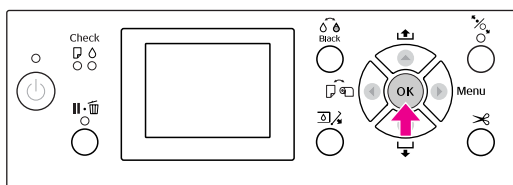

- 15** Убедитесь, что крышка установлена, и нажмите на кнопку **OK**.

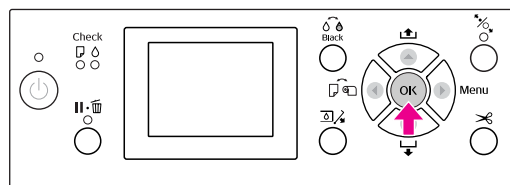

## Регулировка печатающей головки

Если на отпечатанном материале появляются белые линии, или качество печати заметно снизилось, возможно, необходимо отрегулировать печатающую головку. Чтобы постоянно поддерживать печатающую головку в оптимальном состоянии для обеспечения наилучшего качества печати, выполняйте следующие действия по обслуживанию принтера.

### Функции очистки вручную

В соответствии с качеством печати можно выполнить очистку вручную.

Функции	Драйвер принтера	Принтер	Описание
Nozzle check (Проверка дюз)	✓	✓	Выполняет проверку дюз печатающей головки на наличие засора с помощью печати шаблона проверки дюз
Head cleaning (Прочистка печатающей головки)	✓	✓	Прочищает печатающую головку для повышения качества печати
Power cleaning (Усиленная прочистка)	—	✓	Выполняет более эффективную, по сравнению с обычной, процедуру прочистки печатающей головки. При усиленной прочистке расходуется большее количество чернил, чем при обычной прочистке. Чтобы выполнить усиленную прочистку, необходимо проверить, достаточно ли для этой операции оставшихся в картриджах чернил. В противном случае подготовьте новый чернильный картридж

### Функции автоматической прочистки (автоматического обслуживания)

Функция	Описание
AUTO NOZZLE CHECK (Автоматическая проверка дюз)	Принтер выполняет проверку дюз, и автоматически выполняет их прочистку, если обнаруживаются пропущенные точки
Self-cleaning (Самоочистка)	Выполняется во избежание высыхания и засорения дюз печатающей головки. Запускается при включении принтера или при запуске печати
Capping (Покрытие)	Опускает колпачок на печатающую головку во избежание ее высыхания

### Функция калибровки печатающей головки

Функции	Драйвер принтера	Принтер	Описание
Print head alignment (Калибровка печатающей головки)	✓	✓	Выполняет калибровку печатающей головки, если на отпечатанном материале появляются неровные линии

## Проверка дюз

Эта функция проверяет дюзы \* печатающей головки \*\* на наличие засора путем печати шаблона проверки дюз. Выполните прочистку печатающей головки, если получившееся при проверке дюз изображение слишком бледное или на нем отсутствуют некоторые точки.

С помощью функции **AUTO NOZZLE CHECK** (Автоматическая проверка дюз) принтер выполняет проверку дюз, и, если обнаруживаются пропущенные точки, автоматически выполняет прочистку.

\* Дюзы: Небольшие отверстия для распыления чернил. Снаружи их не видно.

\*\* Печатающая головка: Часть принтера, выполняющая печать путем распыления чернил на бумагу.

Проверку дюз можно выполнить через:

- Драйвер принтера
- Панель управления принтером

### Примечание:

Если горит индикатор *Ink Check* (Проверка чернил), выполнить проверку дюз невозможно.

## Проверка дюз печатающей головки через драйвер принтера

В этом разделе объясняется, как выполнить проверку дюз печатающей головки через драйвер принтера для Windows.

В Mac OS X используйте утилиту EPSON Printer Utility3.

☞ См. раздел “Запуск утилиты EPSON Printer Utility3” на стр. 134

- 1 Загрузите в принтер рулонную бумагу или бумагу формата A4/Letter и большего.

Выберите источник бумаги, соответствующий загруженной бумаге.

☞ См. раздел “Обращение с бумагой” на стр. 32

- 2 Откройте меню драйвера принтера Utility (Сервис).

- 3 Щелкните **Nozzle Check** (Проверка дюз).

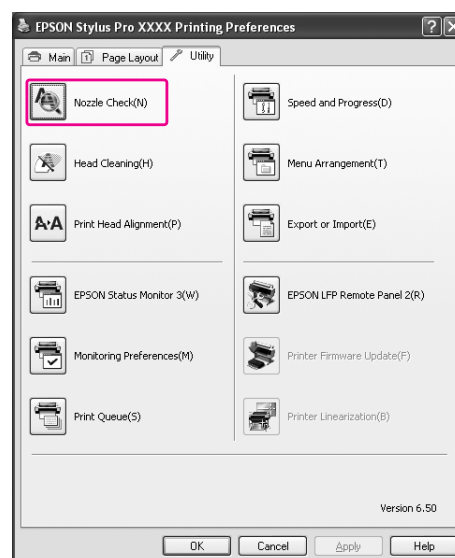

- 4 Щелкните кнопку **Print** (Печать).

## Обслуживание

Будет напечатан шаблон проверки дюз.

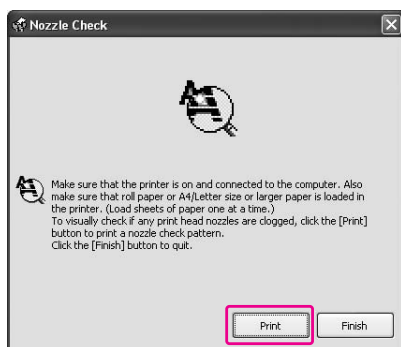

- 5** Проверьте, есть ли на шаблоне отсутствующие точки.

Если отсутствующих точек нет, щелкните **Finish** (Завершить).

В противном случае щелкните **Clean** (Прочистить).

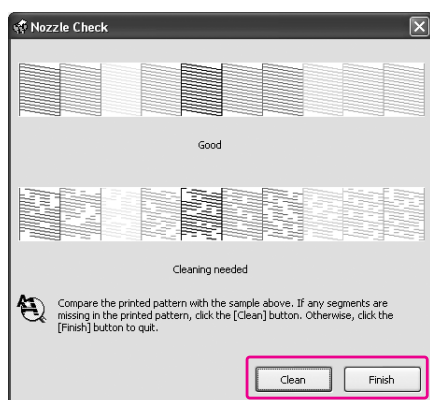

После того, как шаблон проверки дюз напечатан, убедитесь, что процесс печати завершен, перед тем как начать печать данных или прочистку печатающей головки.

## Проверка дюз печатающей головки через панель управления принтером



- 1** Загрузите в принтер рулонную бумагу или бумагу формата A4/Letter и большего.

Выберите источник бумаги, соответствующий загруженной бумаге.

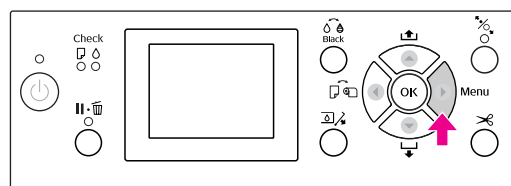

☞ См. раздел “Обращение с бумагой” на стр. 32

- 2** Нажмите на кнопку , чтобы войти в режим Меню (Меню).

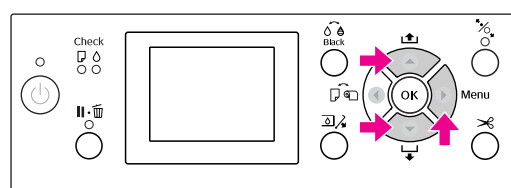

- 3** Нажмите на кнопки  / , выберите TEST PRINT (Тестовая печать), и нажмите на кнопку .



- 4** Нажмите на кнопки  / , выберите NOZZLE CHECK (Проверка дюз) и нажмите на кнопку .

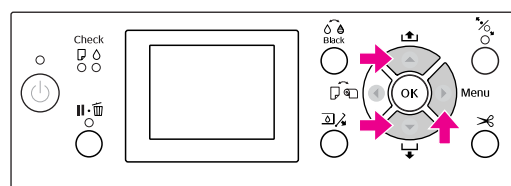

- 5** Нажмите на кнопку OK, чтобы напечатать шаблон проверки дюз.

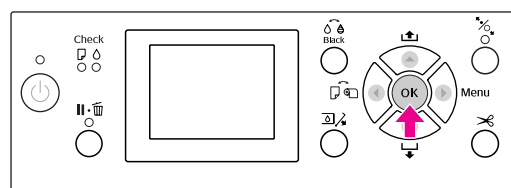

- 6** Изучите шаблон проверки дюз.

### Правильно



Пропущенных точек нет. Это значит, что дюзы не засорились.

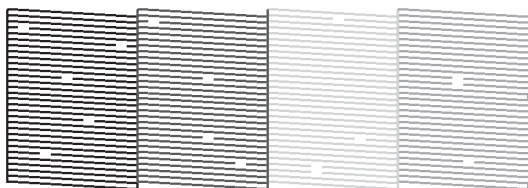

**Неправильно**

Пропущенные точки есть. Это значит, что дюзы засорились. Выполните прочистку печатающей головки.

☞ См. раздел “Прочистка печатающей головки” на стр. 85

## Прочистка печатающей головки

Если получившееся при копировании изображение слишком бледное или на нем отсутствуют некоторые точки, решением проблемы может стать прочистка печатающей головки, которая гарантирует правильную подачу чернил.

Прочистку печатающей головки можно выполнить через:

- драйвер принтера;
- панель управления принтером

### Примечание:

- В процессе прочистки чернила берутся из всех картриджей одновременно. Даже если используются только черные чернила, для прочистки печатающей головки будут также использованы цветные чернила.
- Прочистку печатающей головки необходимо выполнять только в случае, если отпечатанное изображение размыто или плохого качества.
- После прочистки печатающей головки, напечатайте шаблон проверки дюз и проверьте правильность печати.
- Печатающую головку нельзя прочищать, если горит или мигает индикатор Ink Check (Проверка чернил). Сначала замените чернильный картридж. (Если чернил достаточно для прочистки печатающей головки, можно выполнить прочистку через панель управления принтером.)  
☞ См. раздел “Замена чернильных картриджей” на стр. 71
- Если выполнять прочистку печатающей головки несколько раз за небольшой промежуток времени, контейнер для отработанных чернил скоро будет заполнен.

## Прочистка печатающей головки через драйвер принтера

В этом разделе объясняется, как выполнить прочистку печатающей головки через драйвер принтера для Windows.

В Mac OS X используйте утилиту EPSON Printer Utility3.

☞ См. раздел “Запуск утилиты EPSON Printer Utility3” на стр. 134

**1** Откройте меню драйвера принтера Utility (Сервис).

**2** Щелкните **Head Cleaning (Прочистка печатающей головки)**.



**3** Нажмите **Start** (Пуск).

Начнется прочистка печатающей головки, которая займет от 2 до 13 минут.

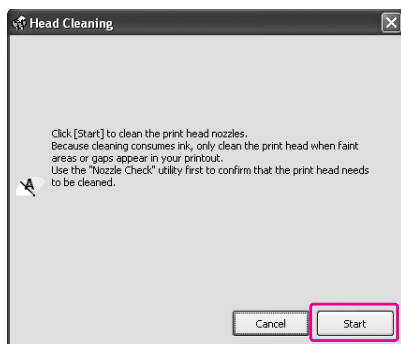

**4** Нажмите **Print Nozzle Check Pattern** (Распечатать шаблон проверки дюзов) в диалоговом окне Head Cleaning (Прочистка печатающей головки).

Убедитесь, что шаблон проверки дюзов напечатан правильно.

☞ См. раздел “Проверка дюзов” на стр. 83

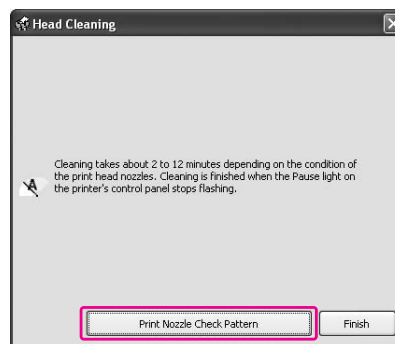

## Прочистка печатающей головки через панель управления принтером

- 1 Нажмите и удерживайте кнопку .

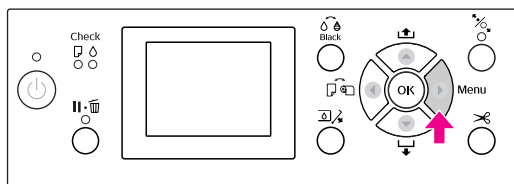

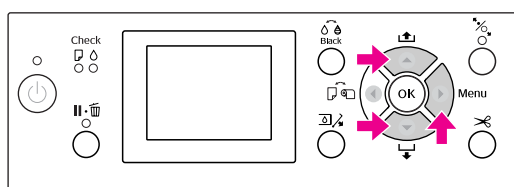

- 2 Нажмите на кнопки  / , выберите MAINTENANCE (Сервис) и нажмите на кнопку .

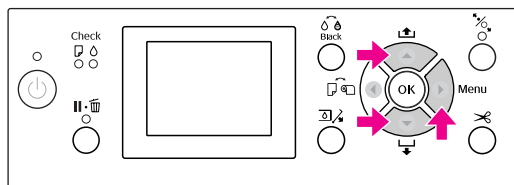

- 3 Нажмите на кнопки  / , выберите CLEANING (Прочистка) и нажмите на кнопку .



- 4 Нажмите на кнопки  / , выберите NORMAL CLEANING (Обычная прочистка) и нажмите на кнопку .

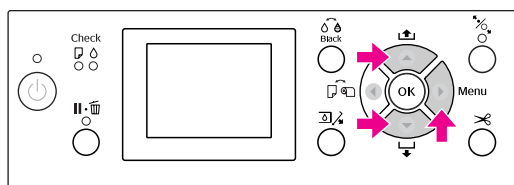

### Примечание:

Можно выполнить прочистку отдельных дюз, выбрав CLEAN EACH COLOR (Прочистка каждого цвета) в меню MAINTENANCE (Сервис).

☞ См. раздел “MAINTENANCE (Обслуживание)” на стр. 24

- 5 Нажмите на кнопку OK .

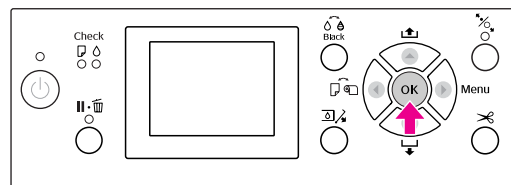

Индикатор Power начнет мигать, и запустится прочистка печатающей головки (процедура прочистки может занять от 2 до 13 минут). Прочистка завершена, если индикатор Power загорится постоянным светом.

- 6 Напечатайте шаблон проверки дюз, и проверьте качество печати.

☞ См. раздел “Проверка дюз” на стр. 83

### Примечание:

- ❑ Если печатающая головка прочищена несколько раз, но засор не устранен, выполните усиленную прочистку.  
☞ См. раздел “Усиленная прочистка” на стр. 88

- ❑ При усиленной прочистке расходуется большее количество чернил, чем при обычной прочистке.

- ❑ Если после усиленной прочистки дюзы все еще засорены, выключите принтер и воспользуйтесь им снова на следующий день (или позднее). За это время вытекут чернила, засорившие дюзы.











Если после этого засор все еще не устранен, свяжитесь с поставщиком продукции Epson.

- ❑ Если на ЖК-дисплее отображается сообщение CLEANING ERROR (Ошибка прочистки), см. информацию об устранении этой проблемы в следующем разделе.

☞ См. раздел “Сообщения об ошибках на ЖК-дисплее” на стр. 98

## Усиленная прочистка

Если печатающая головка прочищена несколько раз, но засор не устранен, выполните усиленную прочистку.

- 1 Нажмите на кнопку , чтобы войти в режим Menu (Меню).
- 2 Нажмите на кнопки  / , выберите MAINTENANCE (Сервис) и нажмите на кнопку .
- 3 Кнопками  /  выберите CLEANING (Прочистка) и нажмите на кнопку .
- 4 Нажмите на кнопки  / , выберите пункт POWER CLEANING (Усиленная прочистка) и нажмите на кнопку .
- 5 Нажмите на кнопку OK, чтобы выполнить усиленную прочистку.

На ЖК-дисплее появится сообщение PLEASE WAIT (Подождите). Усиленная прочистка займет около четырех минут.

- 6 Напечатайте шаблон проверки дюз и проверьте его на наличие пропущенных точек.

 См. раздел “Проверка дюз” на стр. 83

## Функция автоматического обслуживания

Данный принтер оснащен функцией самоочистки и покрытия для постоянного поддержания печатающей головки в оптимальном состоянии для обеспечения лучшего качества печати.

### Функция AUTO NOZZLE CHECK (Автоматическая проверка дюз)

Принтер выполнит проверку дюз без печати шаблона, и, если будет необходимо, автоматически прочистит печатающую головку (процедура занимает от 2 до 13 минут).

Функция AUTO NOZZLE CHECK (Автоматическая проверка дюз) доступна в следующих случаях:

- Питание принтера включено.
- После прочистки печатающей головки и прокачки системы подачи чернил.
- Перед переключением между типами черных чернил.
- При запуске печати.

Однако для поддержки качества печати функция AUTO NOZZLE CHECK (Автоматическая проверка дюз) работает после прочистки печатающей головки, прокачки системы подачи чернила и переключения между типами черных чернил, даже если эта функция отключена.

### Функция самоочистки

Самоочистка - это функция автоматической прочистки печатающей головки для предотвращения засора дюз. Она выполняется периодически, например, при включении принтера (в процессе разогрева). Чтобы предотвратить высыхание дюз, из каждого картриджа берется незначительное количество чернил.

Даже если в процессе самоочистки вы нажмете кнопку , питание не будет отключено, пока прочистка не завершится. Не отключайте шнур питания принтера во время прочистки.

Функция самоочистки недоступна, если функция AUTO NOZZLE CHECK (Автоматическая проверка дюзов) отключена (для нее выбрано значение OFF (Выкл)).

## Функция покрытия

Функция покрытия автоматически накрывает печатающую головку колпачком (крышкой) для предотвращения ее высыхания. Покрытие выполняется в следующих ситуациях.

- Через несколько секунд после завершения печати (если не поступили новые данные для печати).
- Когда печать остановлена

Чтобы убедиться в том, что печатающая головка покрыта должным образом, обратите внимание на следующее.

- Если печатающая головка расположена не с правой стороны (не накрыта), включите принтер и выключите его снова. Если выключить принтер кнопкой , печатающая головка будет накрыта должным образом.
- Если питание отключено из-за замятия бумаги или ошибки, и головка принтера не накрыта, включите принтер снова. Через некоторое время печатающая головка будет накрыта автоматически. Проверьте правильность покрытия, и выключите принтер.
- Ни при каких обстоятельствах не перемещайте печатающую головку вручную.
- Не отключайте шнур питания принтера при включенном принтере и не выключайте питание с помощью автоматического выключателя. В таких случаях головка принтера может не быть накрыта должным образом.

## Калибровка печатающей головки

Чтобы предотвратить ухудшение качества печати, вызванное смещением печатающей головки, откалибруйте ее, прежде чем приступить к печати данных.

Выполнить калибровку печатающей головки можно через:

- драйвер принтера
- панель управления принтером

Обычно калибровка печатающей головки выполняется через драйвер принтера. Если у вас нет компьютера или программного обеспечения, используйте панель управления принтером.

### Примечание:

*Калибруйте печатающую головку по ширине бумаги, загруженной в принтер. Используйте особые носители Epson (кроме обычной бумаги), одинаковые по ширине с бумагой, используемой для печати.*

## Калибровка печатающей головки через драйвер принтера

- 1** Загрузите в принтер специальную рулонную бумагу или бумагу формата A4/Letter и большего.
  -  См. раздел “Обращение с бумагой” на стр. 32
- 2** Откройте меню драйвера принтера Utility (Сервис).
- 3** Щелкните **Print Head Alignment** (Калибровка печатающей головки).

Следуйте инструкциям на экране для калибровки печатающей головки.



## Калибровка печатающей головки через панель управления

Выберите **АУТО** (Автоматически), чтобы скорректировать смещение головки для достижения оптимальных результатов печати. Если выбрано значение **МАНУАЛ** (Вручную), вам необходимо проверить шаблон и ввести значение регулировки.

### Примечание:

Для автоматической калибровки нельзя использовать обычную бумагу.

## Настройка типа и толщины бумаги

Для специального носителя Epson выберите тип бумаги, для другого носителя, произведенного не Epson, выберите толщину бумаги.

- 1 Загрузите в принтер рулонную бумагу или бумагу формата A4/Letter и большего.

Убедитесь, что настройки бумаги соответствуют используемой бумаге.  
 ➤ См. раздел “Обращение с бумагой” на стр. 32

- 2 Нажмите на кнопку **▶**, чтобы войти в режим Menu (Меню).
- 3 Нажмите на кнопки **▲ / ▼**, выберите **HEAD ALIGNMENT** (Калибровка печатающей головки) и нажмите на кнопку **▶**.
- 4 Нажмите на кнопки **▲ / ▼**, выберите **PAPER THICKNESS** (Толщина бумаги) и нажмите на кнопку **▶**.
- 5 В зависимости от бумаги, загруженной в принтер, выберите тип и толщину бумаги.

### Специальный носитель Epson:

1. Нажмите на кнопки **▲ / ▼**, выберите **SELECT PAPER TYPE** (Выбрать тип бумаги) и нажмите на кнопку **▶**.
2. Нажмите на кнопки **▲ / ▼**, выберите тип бумаги, загруженной в принтер, и нажмите на кнопку **ОК**.

## Обслуживание

### Носитель других производителей:

1. Нажмите на кнопки ▲ / ▼ , выберите SELECT THICKNESS (Выбор толщины) и нажмите на кнопку ► .
2. Нажмите на кнопки ▲ / ▼ , чтобы выбрать значение толщины бумаги от 0,1 до 1,5 мм, и нажмите на кнопку ОК .

За информацией о толщине бумаги обратитесь к руководству, поставляемому с этой бумагой.

- 6** Нажмите на кнопку ◀ дважды, если загружен носитель других производителей, и трижды, если загружен носитель Epson.

Информацию по калибровке печатающей головки см. в любом из следующих разделов.

☞ “Автоматическая калибровка печатающей головки” на стр. 91

☞ “Ручная калибровка печатающей головки” на стр. 92

### Автоматическая калибровка печатающей головки

1. Нажмите на кнопки ▲ / ▼ , выберите ALIGNMENT (Калибровка) и нажмите на кнопку ► .
2. Выберите AUTO (Автоматически) и нажмите на кнопку ► .
3. Нажмите на кнопки ▲ / ▼ , выберите BI-D 2-COLOR и нажмите на кнопку ОК , чтобы распечатать шаблон.

Сенсор считывает шаблон регулировки, и оптимальное значение регулировки автоматически регистрируется принтером.

Если вас не удовлетворяет напечатанный шаблон, нажмите на кнопку ◀ , чтобы вернуться на предыдущий уровень, и выберите BI-D ALL.

Если вас не удовлетворяет напечатанный шаблон в режиме BI-D ALL, попробуйте использовать режим UNI-D.

Вы также можете провести индивидуальную калибровку печатающей головки, выбрав BI-D #1, BI-D #2, BI-D #3 или BI-D #4. Выберите размер чернильной точки от BI-D #1 до BI-D #4 в зависимости от носителя и режима печати шаблона.



## Обслуживание

**Ручная калибровка печатающей головки**

Печатающая головка и бумага находятся на расстоянии друг от друга. Из-за этого между ними может возникнуть несогласованность, вызванная влажностью, температурой или перемещением печатающей головки в двух направлениях. В этом случае сначала попробуйте использовать UNI-D, и затем BI-D 2-COLOR. Если вы хотите выполнить калибровку высокой точности, используйте BI-D ALL.

Калибровка	Описание
UNI-D	Для калибровки печатающей головки в одном направлении используйте чернила всех цветов, кроме светло-голубого (Light Cyan)
BI-D 2-COLOR	Используйте чернила Light Cyan (Светло-голубой) и Vivid Light Magenta (Насыщенный светло-пурпурный) для калибровки печатающей головки в двух направлениях
BI-D ALL	Используйте чернила всех цветов для калибровки печатающей головки в двух направлениях

- 1 Нажмите на кнопки ▲ / ▼, выберите ALIGNMENT (Калибровка) и нажмите на кнопку ►.
- 2 Нажмите на кнопки ▲ / ▼, выберите MANUAL (Вручную) и нажмите на кнопку ►.
- 3 Нажмите на кнопки ▲ / ▼, выберите UNI-D и нажмите на кнопку OK, чтобы распечатать шаблон.



**Примечание:**

При печати шаблона на форматных листах необходимо подготовить несколько листов. При печати первой страницы загрузите следующий лист.

- 4 Проверьте шаблон и выберите номер настройки с наименьшим смещением.
- 5 Если на ЖК-дисплее появляется сообщение UNI-D #1 C, нажмите на кнопки ▲ / ▼, выберите номер и нажмите на кнопку OK.
- 6 Задайте номера для #1 C - #4 VLM и нажмите на кнопку OK.

- 7 Кнопками ▲ / ▼ выберите BI-D 2-COLOR. Затем нажмите на кнопку OK.
- 8 Проверьте шаблон и выберите номер настройки с наименьшим смещением.
- 9 Когда на ЖК-дисплее появится сообщение BI-D 2-COLOR #1 LC, нажмите на кнопки ▲ / ▼, выберите номер и нажмите на кнопку OK.
- 10 Задайте номера для #1 LC - #4 VLM и нажмите на кнопку OK.

Если вас не удовлетворяют результаты калибровки, см. в следующем разделе информацию о BI-D ALL.

Задайте шаблоны и нажмите на кнопку  , чтобы вернуть принтер в состояние готовности READY.

**Калибровка BI-D ALL**

- 1 Нажмите на кнопки ▲ / ▼, выберите BI-D ALL и нажмите на кнопку OK, чтобы распечатать шаблон.

**Примечание:**

При печати шаблона на форматных листах необходимо подготовить несколько листов. При печати первой страницы загрузите следующий лист.

- 2 Проверьте шаблон и выберите номер настройки с наименьшим смещением.
- 3 Если на ЖК-дисплее появляется сообщение BI-D ALL #1 C, нажмите на кнопки ▲ / ▼, выберите номер и нажмите на кнопку OK.
- 4 Задайте номер для #1 C - #4 VLM и нажмите на кнопку OK.



## Очистка принтера

Чтобы поддерживать принтер в наилучшем рабочем состоянии, тщательно очищайте его, когда он загрязняется.



### **Предостережение:**

*Не допускайте попадания воды или посторонних веществ внутрь принтера. Если в принтер попадет жидкость, грязь или другие вещества, это негативно повлияет на качество печати и может вызвать короткое замыкание.*

## Очистка принтера снаружи

- 1** Выньте бумагу из принтера.
- 2** Убедитесь, что принтер и все индикаторы выключены, и отсоедините шнур питания от розетки.
- 3** Осторожно удалите пыль и грязь с помощью чистой мягкой ткани.

Если грязь не сходит, протрите загрязненную поверхность мягкой чистой тканью, смоченной мягким моющим средством. Затем насухо протрите внешнюю поверхность принтера чистой мягкой тканью.



### **Предостережение:**

*Никогда не очищайте принтер спиртом или растворителем, так как эти средства могут повредить детали и корпус принтера.*

## Очистка принтера изнутри

Если принтер поцарапан или испачкан, выполните следующие шаги, чтобы устранить загрязнения внутри принтера.

### Очистка ролика

Если печать выполняется с грязными пятнами от чернил, выполните следующие действия по очистке ролика с помощью обычной бумаги.

- 1** Включите принтер и установите рулонную бумагу.

Установите рулонную бумагу шириной 44 дюйма (для Epson Stylus Pro 9900/9910) или 24 дюйма (для Epson Stylus Pro 7900/7910).

☞ См. раздел “Использование рулонной бумаги” на стр. 33

- 2** Нажмите на кнопку ▼, чтобы ввести бумагу в принтер.

Повторите шаг 2 несколько раз, пока бумага не покроется чернилами.

Когда очистка будет закончена, обрежьте бумагу.

☞ См. раздел “Обрез рулонной бумаги” на стр. 38

### Очистка внутренних деталей

- 1** Убедитесь, что принтер и все индикаторы выключены, и отсоедините шнур питания от розетки.
- 2** Подождите примерно минуту.

## Обслуживание

- 3** Откройте переднюю крышку и аккуратно удалите пыль и грязь с внутренней поверхности принтера мягкой чистой тканью.

Протрите части, выделенные серым, по направлению, указанному стрелками. Если внутри принтера есть серьезные загрязнения, очистите их с помощью мягкой чистой ткани, смоченной мягким моющим средством. Затем насухо протрите внешнюю поверхность принтера чистой мягкой тканью.

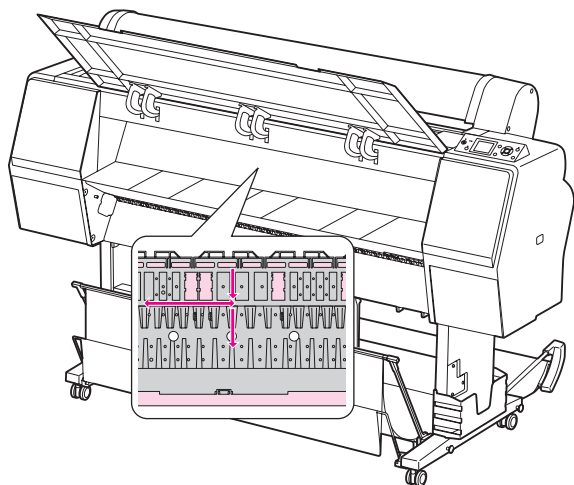
**Предостережение:**

- ❑ Не прикасайтесь к частям, выделенным розовым цветом (роллер и места впитывания чернил) на иллюстрации выше; в противном случае, отпечатанный материал может быть испачкан.
- ❑ Не прикасайтесь к чернильным каналам, расположенным внутри принтера.

- 4** Если обратная сторона отпечатанных листов пачкается, аккуратно протрите части, выделенные серым.

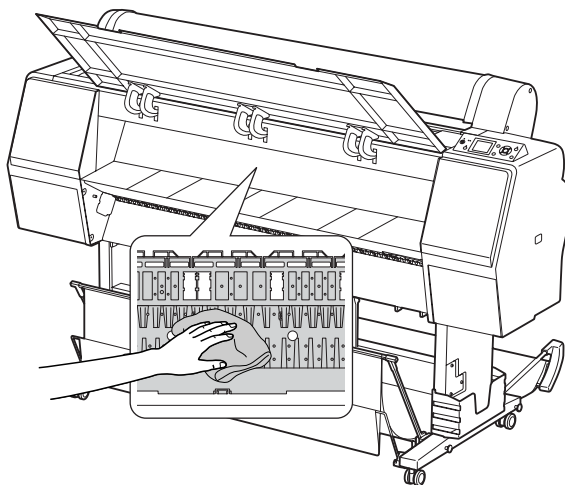

- 5** Если на печатающем валике скопилась бумажная пыль, используйте зубочистку или что-либо подобное, чтобы удалить ее.

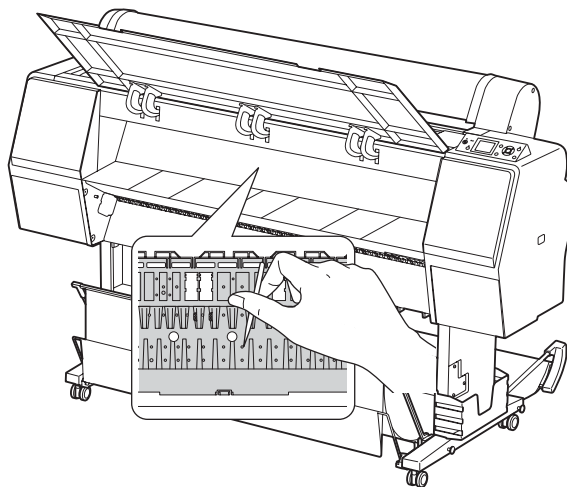

## Хранение принтера

Для хранения поместите принтер на горизонтальную поверхность. В принтере должны быть установлены чернильные картриджи.



### **Предостережение:**

*Принтер должен храниться в горизонтальном положении. Не наклоняйте принтер, не переворачивайте его и не устанавливайте на бок.*

## Если принтер не используется долгое время

- ❑ Если принтер не используется долгое время, дюзы печатающей головки могут засориться. Во избежание засора рекомендуется регулярно выполнять печать. Включайте принтер как минимум раз в месяц, и оставляйте его в рабочем состоянии на несколько минут.
- ❑ Не оставляйте принтер без чернильных картриджей; в противном случае чернила высохнут и нормальная печать будет невозможна. Даже если принтер не используется, в его слотах должны быть картриджи.
- ❑ Не оставляйте бумагу в принтере на долгое время; в противном случае роллер для крепления бумаги может оставить след на ее поверхности.

## Если принтер не использовался более 6 месяцев

- ❑ Если в настройках панели управления активизирована функция AUTO NOZZLE CHECK (Автоматическая проверка дюзов), принтер автоматически проверит дюзы и, если будет необходимо, прочистит печатающую головку.
- ❑ Если принтер не использовался долгое время, напечатайте шаблон проверки дюзов на наличие засора. Если шаблон отпечатан неправильно, перед печатью данных выполните прочистку печатающей головки.
  - ☞ См. раздел “Проверка дюзов” на стр. 83
  - ☞ См. раздел “Прочистка печатающей головки” на стр. 85
  - ☞ См. раздел “Усиленная прочистка” на стр. 88
- ❑ Чтобы шаблон проверки дюзов был отпечатан правильно, необходимо выполнить прочистку печатающей головки несколько раз. Если печатающая головка прочищена три раза, но засор не устранен, выполните усиленную прочистку.
  - ☞ См. раздел “Прочистка печатающей головки” на стр. 85
  - ☞ См. раздел “Усиленная прочистка” на стр. 88
- ❑ Если после нескольких прочисток печатающей головки дюзы все еще засорены, выключите принтер и воспользуйтесь им снова на следующий день (или позднее). За это время вытекут чернила, засорившие дюзы.
- ❑ Если после выполнения вышеуказанных инструкций засор все еще не устранен, свяжитесь с поставщиком продукции Epson.

## Защита печатающей головки

Данный принтер оснащен функцией покрытия, с помощью которой печатающая головка автоматически накрывается колпачком, предохраняющим ее от высыхания.

Если оставить печатающую головку непокрытой, качество печати может упасть. Если принтер не используется, убедитесь в том, что печатающая головка расположена с правого края и закрыта.

☞ См. раздел “Функция покрытия” на стр. 89

## Транспортировка принтера

При транспортировке принтера запакуйте его в оригинальную коробку с использованием оригинального упаковочного материала для защиты принтера от ударов и вибрации.



### **Предостережение:**

- ❑ Не извлекайте чернильные картриджи; в противном случае дюзы печатающей головки могут пересохнуть либо чернила могут вылиться из картриджа.
- ❑ Не прикасайтесь к деталям принтера без необходимости; в противном случае принтер может быть поврежден.

## Упаковка принтера

- 1 Выключите принтер и затем отсоедините провода, такие как шнур питания.
- 2 Снимите рулонную бумагу и адаптер для рулонной бумаги, если они установлены в принтер.
- 3 Отсоедините корзину для бумаги, если она установлена.
- 4 Отсоедините автоматическую приемную бобину или SpectroProofer Mounter, если они были установлены.
- 5 Откройте переднюю крышку, защитными материалами закрепите печатающую головку и затем закройте крышку.

☞ Обратитесь к *Руководству по распаковке и установке*

## Транспортировка принтера

При транспортировке принтера упаковывайте его только в оригинальную коробку и упаковочные материалы.



### **Предостережение:**

- ❑ При перемещении или транспортировке принтер должен находиться в горизонтальном положении. Не наклоняйте принтер, не переворачивайте его и не устанавливайте на бок. При этом чернила могут вытечь в принтер. В этом случае нормальная работа принтера после перемещения или транспортировки не гарантируется.
- ❑ При транспортировке принтера упакуйте его в оригинальную коробку с использованием оригинального упаковочного материала для защиты принтера от ударов и вибрации.
- ❑ Если принтер перемещается или транспортируется вместе с основанием по неровной поверхности, поднимите его и перенесите.
- ❑ Если принтер перемещается или транспортируется вместе с основанием, проверьте надежность всех креплений на задней части основания.

## Установка принтера после транспортировки

Действия по установке принтера после его транспортировки полностью идентичны тем, что выполняются при его первой установке. При повторной установке принтера см. *Руководство по распаковке и установке*.

- 1** Убедитесь, что выбранное место подходит для установки принтера.

☞ См. раздел "Выбор места для установки принтера" в *Руководстве по распаковке и установке*

- 2** Подключите шнур питания к розетке и включите принтер.

☞ См. раздел "Установка" в *Руководстве по распаковке и установке*

- 3** Напечатайте шаблон проверки дюз и проверьте его на наличие пропущенных точек.

☞ См. раздел "Проверка дюз" на стр. 83

- 4** Выполните калибровку печатающей головки для обеспечения качества печати.

☞ См. раздел "Калибровка печатающей головки" на стр. 89

# Решение проблем

## Сообщения об ошибках на ЖК-дисплее

### Сообщения об ошибках

Сообщения бывают двух видов: о состоянии и об ошибках. Определить большинство проблем можно по индикаторам и по сообщениям на ЖК-дисплее принтера. См. следующие сообщения, чтобы узнать, как устраняются такие ошибки.

### Сообщения об ошибках, связанных с бумагой



Сообщения об ошибках	Описание	Что делать
PAPER OUT LOAD PAPER	В принтере кончилась бумага	Правильно загрузите бумагу. ☞ См. раздел "Использование рулонной бумаги" на стр. 33 ☞ См. раздел "Использование форматных листов" на стр. 41
	Кнопка  была нажата, когда в принтер не была загружена бумага	Нажмите на кнопку  , чтобы разблокировать прижимной ролик, и загрузите бумагу
	Бумага закончилась во время печати	Нажмите на кнопку  , чтобы разблокировать прижимной ролик, и затем достаньте бумагу. Загрузите новую бумагу
PAPER RELEASED LOAD PAPER	Прижимной ролик разблокирован	Загрузите бумагу и нажмите на кнопку 
PAPER SKEW LOAD PAPER PROPERLY	Бумага загружена неровно	<ul style="list-style-type: none"> <li><input type="checkbox"/> Печать может выйти за область печати. Проверьте результаты печати.</li> <li><input type="checkbox"/> Нажмите на кнопку , чтобы разблокировать прижимной ролик, и ровно загрузите бумагу. ☞ См. раздел "Использование рулонной бумаги" на стр. 33 ☞ См. раздел "Использование форматных листов" на стр. 41</li> </ul>
PAPER SETTING ERROR CHECK THE PAPER SOURCE IN THE DRIVER SETTINGS AND LOAD PAPER CORRECTLY	Источники бумаги, выбранные в драйвере принтера и на панели управления, не совпадают	Проверьте параметр Source (Источник бумаги) в драйвере принтера и на панели управления и загрузите бумагу правильно
PAPER CUT ERROR REMOVE UNCUT PAPER	Бумага обрезается неправильно	<ul style="list-style-type: none"> <li><input type="checkbox"/> Нажмите на кнопку , чтобы разблокировать прижимной ролик, и откройте переднюю крышку. Достаньте неразрезанную бумагу. ☞ См. раздел "Проблемы с подачей или выводом бумаги" на стр. 116</li> <li><input type="checkbox"/> Возможно, нож для бумаги затупился. Замените нож для бумаги. ☞ См. раздел "Замена ножа для бумаги" на стр. 79</li> </ul>

## Решение проблем

Сообщения об ошибках	Описание	Что делать
CUTTER UNIT NEARING END OF SERVICE LIFE. RECOMMEND REPLACING THE CUTTER UNIT	Возможно, нож для бумаги затупился	Замените нож для бумаги. ☞ См. раздел "Замена ножа для бумаги" на стр. 79
PAPER ERROR LOAD PAPER CORRECTLY REFER TO THE MANUAL	Бумага загружена неправильно	Нажмите на кнопку  , чтобы разблокировать прижимной ролик, и достаньте бумагу. Затем правильно загрузите бумагу. ☞ См. раздел "Использование рулонной бумаги" на стр. 33 ☞ См. раздел "Использование форматных листов" на стр. 41
PAPER SENSOR ERROR PRESS THE   BUTTON LOAD DIFFERENT PAPER	Штрих-код считывается некорректно	Нажмите на кнопку   , чтобы сбросить ошибку, либо на кнопку  , чтобы разблокировать прижимной валик для загрузки другой бумаги. ☞ См. раздел "Использование рулонной бумаги" на стр. 33 ☞ См. раздел "Использование форматных листов" на стр. 41
PAPER LOW	Рулонная бумага заканчивается	Замените рулон бумаги на новый. ☞ См. раздел "Использование рулонной бумаги" на стр. 33
BORDERLESS ERROR LOAD A SUPPORTED PAPER SIZE OR LOAD PAPER CORRECTLY	Установленная бумага не может быть использована для печати без полей	Нажмите на кнопку   , чтобы отменить задания печати, и затем выведите бумагу. Загрузите бумагу другого размера. ☞ См. раздел "Использование рулонной бумаги" на стр. 33 ☞ См. раздел "Использование форматных листов" на стр. 41 ☞ См. раздел "Сведения о бумаге" на стр. 185
	Размер форматных листов невозможно распознать правильно	Принтер не может правильно распознать размер бумаги, если она покоребилась или погнулась. В этом случае распрямите бумагу перед загрузкой в принтер. ☞ См. раздел "Использование форматных листов" на стр. 41
	Бумага загружена неправильно	Правильно установите бумагу в принтере. ☞ См. раздел "Использование рулонной бумаги" на стр. 33 ☞ См. раздел "Использование форматных листов" на стр. 41
PAPER EJECT ERROR REMOVE PAPER FROM PRINTER	Рулонная бумага используется в режиме печати на листах	Нажмите на кнопку  , чтобы разблокировать прижимной ролик, и затем достаньте бумагу
PAPER SIZE ERROR LOAD CORRECT PAPER SIZE	Размер загруженной бумаги не соответствует размеру данных	Загрузите бумагу, размер которой соответствует размеру данных
PAPER JAM REMOVE PAPER	Бумага замялась	Достаньте замятую бумагу. ☞ См. раздел "Проблемы с подачей или выводом бумаги" на стр. 116

## Решение проблем













## Сообщения об ошибках, связанных с работой принтера

Сообщения об ошибках	Описание	Что делать
FRONT COVER OPEN CLOSE FRONT COVER	Передняя крышка принтера открыта	Закройте переднюю крышку
INK COVER OPEN CLOSE RIGHT AND LEFT INK COVERS	Крышка чернильного картриджа (одного или нескольких) открыта	Закройте крышку(и) чернильных картриджей
INK COVER OPEN CLOSE RIGHT INK COVER		
INK COVER OPEN CLOSE LEFT INK COVER		
CANNOT OPEN INK COVER IS ANYTHING OBSTRUCTING THE RIGHT INK COVER? PRESS INK COVER OPEN BUTTON	Крышка чернильного картриджа (одного или нескольких) не открывается	Если открытию крышки (крышек) препятствуют какие-либо предметы, уберите их. Затем снова нажмите на кнопку 
CANNOT OPEN INK COVER IS ANYTHING OBSTRUCTING THE LEFT INK COVER? PRESS INK COVER OPEN BUTTON		
F/W INSTALL ERROR UPDATE FAILED RESTART THE PRINTER	Принтеру не удалось обновить ПЗУ	Выключите принтер и затем снова включите. Еще раз обновите прошивку с помощью EPSON LFP Remote Panel 2
PRINTER ERROR RESTART THE PRINTER	Принтер необходимо перезапустить, чтобы устранить ошибку	Выключите принтер и через некоторое время заново включите его
COMMAND ERROR CHECK DRIVER SETTINGS	Принтер принимает неподдерживаемые данные	Остановите печать и затем нажмите на кнопку  , чтобы отменить задание и перезапустить принтер
	Принтер получил данные с неверной командой	
	Установлен неподходящий для этого принтера драйвер	Остановите печать и затем нажмите на кнопку  , чтобы отменить задание и перезапустить принтер. Убедитесь, что установлен подходящий для этого принтера драйвер



## Решение проблем



## Сообщения об ошибках, связанных с обслуживанием принтера

Сообщения об ошибках	Описание	Что делать
PAPER SENSOR ERROR PRESS THE  BUTTON LOAD THE CORRECT PAPER REFER TO THE MANUAL	Загруженная бумага не подходит для калибровки печатающей головки	Нажмите на кнопку  , чтобы сбросить ошибку. Нажмите на кнопку  , чтобы разблокировать прижимной валик, и загрузите бумагу, соответствующую выбранной для автоматической калибровки печатающей головки.   См. раздел "Калибровка печатающей головки" на стр. 89
CLEANING ERROR AUTOMATIC HEAD CLEANING FAILED RETRY? YES NO	Калибровка печатающей головки была выполнена, но дюзы по-прежнему забиты	Нажмите на кнопку  , чтобы сбросить ошибку, и снова выполните прочистку.   См. раздел "Проверка дюз" на стр. 83  Если прочистка не началась, остановите печать с компьютера, перезагрузите бумагу и начните снова
CLEANING ERROR NOT ENOUGH INK OR SPACE IN MAINT TANK CONTINUE CLEANING? YES (RECOMMENDED) NO	В контейнере для отработанных чернил осталось мало места, чтобы выполнить прочистку печатающей головки	Щелкните YES (Да), появится сообщение о замене чернильного картриджа или контейнера для отработанных чернил. Замените чернильный картридж или контейнер для отработанных чернил, чтобы продолжить прочистку.   См. раздел "Замена чернильных картриджей" на стр. 71   См. раздел "Замена контейнера для отработанных чернил" на стр. 77
INK TOO LOW TO CLEAN REPLACE INK CARTRIDGE	Недостаточно чернил, чтобы выполнить прочистку	Замените чернильный картридж новым.   См. раздел "Замена чернильных картриджей" на стр. 71
INK TOO LOW TO CLEAN THE CARTRIDGE BEING USED CAN BE INSTALLED AGAIN FOR PRINTING	Недостаточно чернил, чтобы выполнить прочистку	Замените чернильный картридж новым.   См. раздел "Замена чернильных картриджей" на стр. 71
NO CARTRIDGE INSTALL INK CARTRIDGE	Чернильный не установлен или установлен неверно	Установите чернильный картридж правильно. Не устанавливайте повторно картридж, из-за которого возникла ошибка.   См. раздел "Замена чернильных картриджей" на стр. 71
INK CARTRIDGE INK LOW REPLACE INK CARTRIDGE	Чернильный картридж закончился	Замените чернильный картридж новым.   См. раздел "Замена чернильных картриджей" на стр. 71
BLACK INK MISMATCH THE TYPE OF BLACK INK IS DIFFERENT TO CANCEL PRINTING CANCEL THE PRINT JOB TO CONTINUE PRINTING CHANGE THE BLACK INK	Настройки черных чернил в принтере и драйвере принтера не совпадают	Нажмите на кнопку  , чтобы отменить печать. Чтобы продолжить печать, нажмите на кнопку  для изменения типа черных чернил.   См. раздел "Смена черных чернильных картриджей" на стр. 65
INK LOW	Чернильный картридж скоро закончится	Вскоре потребуется заменить чернильный картридж.   См. раздел "Чернильные картриджи" на стр. 74

## Решение проблем









Сообщения об ошибках	Описание	Что делать
INK CARTRIDGE ERROR REPLACE CARTRIDGE	Обнаружено повреждение чернильного картриджа. Возможно, поврежден контакт, или на картридже скопировалась влага	<ul style="list-style-type: none"> <li>❑ Удалите этот чернильный картридж и заново установите его. Если это сообщение отображается после переустановки чернильного картриджа, замените его. (Не устанавливайте повторно картридж, из-за которого возникла ошибка.) ☞ См. раздел "Чернильные картриджи" на стр. 74</li> <li>☞ См. раздел "Замена чернильных картриджей" на стр. 75</li> <li>❑ В чернильном картридже может появиться конденсат, поэтому перед установкой он должен находиться в помещении при комнатной температуре не менее четырех часов. ☞ См. раздел "Смена чернильного картриджа" на стр. 74</li> </ul>
NO MAINTENANCE TANK INSTALL THE LEFT SIDE MAINTENANCE TANK	Контейнер для отработанных чернил не установлен в принтер	Установите контейнер для отработанных чернил. ☞ См. раздел "Замена контейнера для отработанных чернил" на стр. 77
NO MAINTENANCE TANK INSTALL THE RIGHT SIDE MAINTENANCE TANK		
NOT ENOUGH EMPTY SPACE REPLACE THE RIGHT SIDE MAINTENANCE TANK	Контейнер для отработанных чернил почти заполнен, поэтому прочистку нельзя выполнить	Замените контейнер для отработанных чернил на новый. ☞ См. раздел "Замена контейнера для отработанных чернил" на стр. 77
MAINTENANCE TANK NEARLY FULL	Контейнер для отработанных чернил почти заполнен	Несмотря на то, что печать можно продолжить, необходимо как можно скорее заменить контейнер для отработанных чернил. ☞ См. раздел "Замена контейнера для отработанных чернил" на стр. 77
MAINTENANCE TANK ERROR REPLACE THE LEFT SIDE MAINTENANCE TANK	Контейнер для отработанных чернил неправильно установлен в принтер	Правильно установите контейнер для отработанных чернил. Если ошибка не устранилась, замените контейнер для отработанных чернил. ☞ См. раздел "Замена контейнера для отработанных чернил" на стр. 77
MAINTENANCE TANK ERROR REPLACE THE RIGHT SIDE MAINTENANCE TANK		
MAINTENANCE TANK FULL REPLACE THE LEFT SIDE MAINTENANCE TANK	Контейнер для отработанных чернил заполнен	Замените контейнер для отработанных чернил на новый. ☞ См. раздел "Замена контейнера для отработанных чернил" на стр. 77
MAINTENANCE TANK FULL REPLACE THE RIGHT SIDE MAINTENANCE TANK		
INK CARTRIDGE PLEASE USE GENUINE EPSON INK CARTRIDGES	Установлен чернильный картридж стороннего производителя	Замените картридж оригинальным картриджем EPSON. ☞ См. раздел "Чернильные картриджи" на стр. 74 ☞ См. раздел "Замена чернильных картриджей" на стр. 75

## Решение проблем

Сообщения об ошибках	Описание	Что делать
<p>INK CARTRIDGE NON-GENUINE CARTRIDGE! QUALITY OF NON-GENUINE INK MAY VARY</p> <p>NON-GENUINE CARTRIDGE MAY NOT PERFORM AT OPTIMUM. CONTINUE?</p> <p>DECLINE ACCEPT</p>	Установлен чернильный картридж стороннего производителя	<p>Выберите <b>DECLINE</b> (Отклонить), чтобы заменить чернильный картридж оригинальным картриджем Epson. Выбор <b>ACCEPT</b> (Принять) может отменить гарантийные обязательства EPSON.</p> <p>☞ См. раздел "Чернильные картриджи" на стр. 74</p> <p>☞ См. раздел "Замена чернильных картриджей" на стр. 75</p>
<p>INK CARTRIDGE ERROR PLEASE INSTALL THE CORRECT CARTRIDGE</p>	Установленный чернильный картридж нельзя использовать с этим принтером	<p>Выньте этот чернильный картридж и установите вместо него подходящий картридж.</p> <p>☞ См. раздел "Чернильные картриджи" на стр. 74</p> <p>☞ См. раздел "Замена чернильных картриджей" на стр. 75</p>
<p>NOZZLE CHECK ERROR PRESS THE  BUTTON</p>	Невозможно выполнить автоматическую прочистку	<p>Нажмите на кнопку , чтобы сбросить ошибку, и снова выполните прочистку.</p> <p>☞ См. раздел "Прочистка печатающей головки" на стр. 85</p> <p>Если запустить прочистку не удалось, отмените ее с компьютера, затем выключите принтер и снова включите</p>
<p>NOZZLE CLOG DETECTED NOT ENOUGH INK OR SPACE IN MAINT TANK CONTINUE CLEANING? YES (RECOMMENDED) NO</p>	В контейнере для отработанных чернил осталось мало места, чтобы выполнить прочистку печатающей головки	<p>Щелкните <b>YES</b> (Да), появится сообщение о замене чернильного картриджа или контейнера для отработанных чернил. Замените чернильный картридж или контейнер для отработанных чернил, чтобы продолжить прочистку.</p> <p>☞ См. раздел "Замена чернильных картриджей" на стр. 71</p> <p>☞ См. раздел "Замена контейнера для отработанных чернил" на стр. 77</p>

## Решение проблем

## Сообщения об ошибках, связанных с работой дополнительного оборудования

Сообщения об ошибках	Описание	Что делать
TAKE-UP DISCONNECTED SET AUTO TAKE-UP REEL SYSTEM IN PRINTER AND RESTART THE PRINTER	Автоматическая приемная бобина установлена неправильно	Выключите принтер и правильно установите Автоматическую приемную бобину.  См. раздел "Использование автоматической приемной бобины (только для Epson Stylus Pro 9900/9910)" на стр. 49
TAKE-UP DISCONNECTED AUTO TAKE-UP REEL UNIT IS DISCONNECTED DO YOU CONTINUE? NO YES	Автоматическая приемная бобина установлена неправильно	Выберите <b>NO</b> (Нет), выключите принтер и правильно установите Автоматическую приемную бобину. При выборе <b>YES</b> (Да), бумага будет выводиться не на автоматическую приемную бобину.  См. раздел "Использование автоматической приемной бобины (только для Epson Stylus Pro 9900/9910)" на стр. 49
TAKE-UP ERROR CHECK THE STATUS OF AUTO TAKE-UP REEL UNIT AND RESTART THE PRINTER	Рулонная бумага установлена на автоматическую приемную бобину неправильно	Нажмите на кнопку  , чтобы разблокировать прижимной ролик, и затем правильно установите рулонную бумагу на автоматическую приемную бобину.  См. раздел "Использование автоматической приемной бобины (только для Epson Stylus Pro 9900/9910)" на стр. 49
TAKE-UP ERROR IS ANYTHING OBSTRUCTING THE TAKE-UP REEL SENSOR SYSTEM? LOAD PAPER AGAIN	Автоматическая приемная бобина не сматывает рулонную бумагу	Проверьте, нет ли предметов, препятствующих работе сенсорной системы. Нажмите на кнопку  , чтобы разблокировать прижимной ролик, и затем правильно установите рулонную бумагу на автоматическую приемную бобину.  См. раздел "Использование автоматической приемной бобины (только для Epson Stylus Pro 9900/9910)" на стр. 49
SProofer DISCONNECTED CONNECT SpectroProofer TO THE PRINTER AND RESTART THE PRINTER	SpectroProofer подсоединен к принтеру неправильно	Выключите принтер и подсоедините SpectroProofer правильно.  Обратитесь к <i>Руководству по установке SpectroProofer Mounter 24"/44"</i>
ILS20EP DISCONNECTED REFER TO THE MANUAL AND CONNECT ILS20EP TO SpectroProofer RESTART THE PRINTER	Устройство измерения цвета (ILS20EP) установлено неправильно	Выключите принтер и правильно подсоедините устройство измерения цвета (ILS20EP) к SpectroProofer.  Обратитесь к <i>Руководству по установке SpectroProofer Mounter 24"/44"</i>

## Решение проблем

Сообщения об ошибках	Описание	Что делать
SpectroProofer ERROR REFER TO THE MANUAL TO FIND OUT HOW TO SOLVE THE PROBLEM NN *NN - номер ошибки.	Error No. 01 SpectroProofer подсоединен к принтеру неправильно	Выключите принтер и снимите SpectroProofer. Правильно подсоедините SpectroProofer у принтеру и затем включите принтер. ↪ См. раздел "Removing the Mounter" в <i>Руководстве пользователя SpectroProofer Mounter            24"/44"</i> ↪ Обратитесь к <i>Руководству по установке            SpectroProofer Mounter 24"/44"</i> Если сообщение об ошибке не пропало, обратитесь к поставщику
	Error No. 13 Прижимной валик срабатывает неправильно по следующим причинам: <ul style="list-style-type: none"> <li>❑ SpectroProofer подсоединен неправильно.</li> <li>❑ Между прижимным валиком и SpectroProofer попали посторонние предметы.</li> <li>❑ Тип носителя не поддерживается.</li> <li>❑ Устройство используется в неподходящей операционной среде</li> </ul>	<ul style="list-style-type: none"> <li>❑ Выключите принтер и снимите SpectroProofer. Если вы заметили остатки упаковочных материалов, уберите их. Затем правильно подсоедините SpectroProofer и включите принтер. ↪ См. раздел "Removing the Mounter" в <i>Руководстве пользователя SpectroProofer Mounter 24"/44"</i> ↪ Обратитесь к <i>Руководству по установке SpectroProofer Mounter 24"/44"</i></li> <li>❑ Проверьте тип носителя и операционную среду. ↪ См. разделы "Поддерживаемые носители" и "Системные требования" в <i>Руководстве пользователя SpectroProofer Mounter 24"/44"</i></li> </ul> Если сообщение об ошибке не пропало, обратитесь к поставщику
	Error No. 15 Каретка устройства измерения цвета срабатывает неправильно по следующим причинам: <ul style="list-style-type: none"> <li>❑ Присутствуют посторонние предметы в механизме каретки.</li> <li>❑ SpectroProofer подсоединен неправильно.</li> <li>❑ Держатель элемента для калибровки белого установлен неправильно.</li> <li>❑ Тип носителя не поддерживается.</li> <li>❑ Устройство используется в неподходящей операционной среде</li> </ul>	<ul style="list-style-type: none"> <li>❑ Выключите принтер и снимите SpectroProofer. Если вы заметили остатки упаковочных материалов, уберите их. Затем правильно подсоедините SpectroProofer и включите принтер. ↪ См. раздел "Removing the Mounter" в <i>Руководстве пользователя SpectroProofer Mounter 24"/44"</i> ↪ Обратитесь к <i>Руководству по установке SpectroProofer Mounter 24"/44"</i></li> <li>❑ Проверьте тип носителя и операционную среду. ↪ См. разделы "Поддерживаемые носители" и "Системные требования" в <i>Руководстве пользователя SpectroProofer Mounter 24"/44"</i></li> </ul> Если сообщение об ошибке не пропало, обратитесь к поставщику
Error No. 12, 14, D5, D6, 65 Ошибка SpectroProofer	Запишите код и обратитесь в сервисный центр	

## Решение проблем

Сообщения об ошибках	Описание	Что делать
SProofer DISCONNECTED SpectroProofer IS DISCONNECTED DO YOU CONTINUE? NO YES	SpectroProofer подсоединен к принтеру неправильно	Выберите <b>NO</b> (Нет), выключите принтер и правильно установите SpectroProofer. При выборе <b>YES</b> (Да) принтер продолжит печать.  ☞ Обратитесь к <i>Руководству по установке SpectroProofer Mounter 24"/44"</i>
DEVICE ALIGNMENT ADJUSTMENT NOT COMPLETE	Настройки инициализации SpectroProofer не были выполнены	Обратитесь к следующему руководству, чтобы выполнить эти настройки.  ☞ См. <i>Руководство пользователя SpectroProofer Mounter 24"/44"</i>
ILS20EP DISCONNECTED ILS20EP IS DISCONNECTED DO YOU CONTINUE? NO YES	Устройство измерения цвета (ILS20EP) установлено неправильно	Выберите <b>NO</b> (Нет), выключите принтер и правильно установите устройство измерения цвета (ILS20EP). При выборе <b>YES</b> (Да) принтер продолжит печать.  ☞ Обратитесь к <i>Руководству по установке SpectroProofer Mounter 24"/44"</i>

## Сервисные ошибки / Обслуживание

Сообщения об ошибках	Описание	Что делать
MAINTENANCE REQUEST NNNN	Срок службы определенной детали принтера заканчивается	Запишите код и обратитесь в сервисный центр.  ☞ См. раздел "Если возникает ошибка, требующая обращения в центр технического обслуживания" на стр. 107
CALL FOR SERVICE NNNN CONTACT THE REPAIR CENTER	Если возникает ошибка 3000, шнур питания неправильно подключен к розетке или к разъему питания принтера	Выключите принтер. Правильно подключите шнур питания к розетке или разъему питания принтера. Несколько раз включите и выключите принтер. Если на ЖК-дисплее опять появится это сообщение, обратитесь в сервисный центр.  ☞ См. раздел "Если возникает ошибка, требующая обращения в сервисную службу" на стр. 107
	Произошла фатальная ошибка	Выключите принтер, подождите и заново включите его. Если на ЖК-дисплее опять появится это сообщение, запишите код и обратитесь в сервисный центр.  ☞ См. раздел "Если возникает ошибка, требующая обращения в сервисную службу" на стр. 107

---

## Если возникает ошибка, требующая обращения в центр технического обслуживания

Сообщение об ошибке, требующей обращения в центр технического обслуживания, предупреждает о том, что расходные материалы скоро необходимо будет заменить. Если на ЖК-дисплее отображается сообщение MAINTENANCE CALL NNNN (Ошибка NNNN, требующая звонка в центр технического обслуживания), свяжитесь с сервисным центром и сообщите код запроса на обслуживание. Если вы продолжите использовать принтер, возникнет ошибка, требующая обращения в сервисную службу.

---

## Если возникает ошибка, требующая обращения в сервисную службу

Сообщение об ошибке, требующей обращения в сервисную службу, возникают в следующих случаях:

- Шнур питания неправильно подсоединен к электрической розетке или разъему питания принтера.
- Произошла фатальная ошибка.

Если возникает ошибка, требующая обращения в сервисную службу, отображается сообщение SERVICE CALL ERROR NNNN (Ошибка NNNN, требующая обращения в сервисную службу), и принтер прекращает печать. Выключите принтер, проверьте правильно ли вставлен шнур питания в розетку и надежно ли он подсоединен к разъему питания принтера. Правильно подключите шнур питания и включите принтер. Если сообщение об ошибке, требующей обращения в сервисную службу, больше не отображается, можете продолжать использовать принтер. Если на ЖК-дисплее отображается сообщение о той же самой ошибке, обратитесь в сервисный центр за помощью. При запросе сообщите код ошибки "NNNN".

## Устранение неполадок

### Печать невозможна (не работает принтер)

Причина	Что делать
Принтер не включается	<p><b>Шнур питания подключен к розетке и к принтеру?</b> Убедитесь, что шнур питания надежно подключен к принтеру.</p> <p><b>Проблемы с розеткой?</b> Убедитесь, что розетка работает, подключив к ней шнур питания другого электроприбора</p>
Драйвер принтера установлен неправильно (в Windows)	<p><b>Отображается ли иконка принтера в папках Printers and Faxes (Принтеры и факсы) или Printers (Принтеры)?</b></p> <p><input type="checkbox"/> Yes (Да) Установлен драйвер принтера. Проверьте порт, как описано в следующем пункте.</p> <p><input type="checkbox"/> No (Нет) Драйвер принтера не установлен. Установите драйвер принтера. ☞ Обратитесь к <i>Руководству по распаковке и установке</i></p>
	<p><b>Настройки драйвера принтера соответствуют порту для подключения принтера?</b> Проверьте порт принтера.</p> <p>Перейдите на вкладку <b>Ports</b> (Порты) в диалоговом окне драйвера принтера Properties (Свойства) и проверьте порт принтера.</p> <p><input type="checkbox"/> (USBxxx) (x заменяет номер порта) для подключения через USB</p> <p><input type="checkbox"/> Корректный IP-адрес для сетевого соединения</p> <p>Если он не указан, драйвер принтера установлен неправильно. Удалите драйвер принтера и установите его повторно. ☞ См. раздел "Удаление драйвера принтера" на стр. 128</p>
Драйвер принтера установлен неправильно (Mac OS X)	<p><b>Принтер добавлен в список принтеров?</b> Для Mac OS X 10.3.9 - 10.4:</p> <ol style="list-style-type: none"> <li>1. Дважды щелкните значок жесткого диска.</li> <li>2. Дважды щелкните на папке <b>Applications</b> (Приложения), затем дважды щелкните на папке <b>Utility</b> (Утилиты).</li> <li>3. Дважды щелкните значок <b>Printer Setup Utility</b>.</li> </ol> <p>Если имя принтера не отображается, см. далее информацию о том, как добавить имя принтера.</p> <p>Для Mac OS X 10.5</p> <ol style="list-style-type: none"> <li>1. Дважды щелкните значок жесткого диска.</li> <li>2. Дважды щелкните на папке <b>Applications</b> (Приложения), затем дважды щелкните на папке <b>System</b> (Система).</li> <li>3. Дважды щелкните значок <b>Printer &amp; Fax</b> (Принтеры и Факсы).</li> </ol> <p>Если имя принтера не отображается, см. далее информацию о том, как добавить имя принтера</p>



## Решение проблем

Причина	Что делать
Принтер неправильно подключен к компьютеру	<p><b>Кабель подключен правильно?</b> Удостоверьтесь, что интерфейсный кабель принтера плотно подключен к соответствующему разъему компьютера. Убедитесь, что кабель не сломан и не согнут. Если есть запасной кабель, попробуйте использовать его.</p> <p><b>Характеристики интерфейсного кабеля совпадают с характеристиками компьютера?</b> Удостоверьтесь, что характеристики интерфейсного кабеля соответствуют характеристикам принтера и компьютера. ☞ См. раздел "Требования к соединению" на стр. 198</p> <p><b>Интерфейсный кабель напрямую подключен к компьютеру?</b> Убедитесь, что интерфейсный кабель подключен к компьютеру напрямую, а не через какое-либо устройство, например принтерный коммутатор или удлинитель.</p> <p><b>Если используется разветвитель USB, он используется правильно?</b> В характеристиках на USB указано, что допускается использование гирляндных цепей, в которые входят до пяти разветвителей USB. Однако рекомендуется подключать принтер к первому разветвителю, напрямую подключенному к компьютеру. Некоторые разветвители также могут вызывать сбои в работе. При возникновении проблем подключите принтер непосредственно к USB-порту компьютера.</p> <p><b>Компьютер правильно распознал разветвитель USB? (Windows)</b> Убедитесь, что компьютер правильно распознал распределитель USB. Если разветвитель USB распознан правильно, отсоедините все разветвители USB от USB-порта компьютера и подключите принтер к USB-порту компьютера напрямую. Запросите у производителя данного разветвителя USB сведения о работе разветвителя</p>
Печать недоступна в сетевой среде	<p><b>Настройки сети введены правильно?</b> Запросите настройки сети у сетевого администратора.</p> <p><b>Подключите принтер к компьютеру напрямую через USB-кабель и попробуйте произвести печать.</b> Если печать работает через USB, проблемы возникают в сетевой среде. Обратитесь к системному администратору или к руководству по системе сети. Если печать невозможна, см. соответствующий раздел в данном руководстве</p>
Ошибка принтера	<p><b>Убедитесь в наличии ошибок принтера, проверив индикаторы и сообщения на панели управления принтером.</b> ☞ См. раздел "Индикаторы" на стр. 14 ☞ См. раздел "Сообщения об ошибках на ЖК-дисплее" на стр. 98</p>

## Решение проблем

Причина	Что делать
Принтер прекратил печать	<p><b>Состояние печати отображается как "paused" (приостановка)? (Windows)</b> Состояние печати отображается как "paused" (приостановка), если вы остановили печать или принтер из-за каких-либо неполадок прекратил печать сам. В этом случае печать невозможна. Дважды щелкните на значке принтера в папке <b>Printers</b> (Принтеры) и выберите <b>Pause Printing</b> (Приостановить печать) в меню Printer (Принтер), чтобы снять этот флажок.</p> <p><b>Состояние утилиты Print Center или Printer Setup Utility отображается как "Pausing" (Приостановка)? (Mac OS X)</b> Для Mac OS X 10.3.9 - 10.4: Если вы выберете <b>Stop Jobs</b> (Прекратить задание) в Printer Setup Utility, принтер не запустит печать, пока это значение не будет снято.</p> <ol style="list-style-type: none"> <li>1. Дважды щелкните на папке <b>Applications</b> (Приложения), затем дважды щелкните на папке <b>Utility</b> (Утилиты). Дважды щелкните значок <b>Printer Setup Utility</b>.</li> <li>2. Дважды щелкните по значку принтера, на котором приостановлена печать.</li> <li>3. Выберите приостановленное задание и нажмите <b>Start Jobs</b> (Запустить выполнение задания).</li> </ol> <p>Если в Dock отображается Print Center или Printer Setup Utility, выполните следующее.</p> <ol style="list-style-type: none"> <li>1. В меню Dock дважды щелкните на значке <b>Print Center</b> или <b>Printer Setup Utility</b>.</li> <li>2. Дважды щелкните по значку принтера, на котором приостановлена печать.</li> <li>3. Выберите приостановленное задание и нажмите <b>Start Jobs</b> (Запустить выполнение задания).</li> </ol> <p>Для Mac OS X 10.5 Если вы выберете <b>Stop Jobs</b> (Прекратить задание) в Printer &amp; Fax, принтер не запустит печать, пока это значение не будет снято.</p> <ol style="list-style-type: none"> <li>1. Дважды щелкните на папке <b>Applications</b> (Приложения), затем дважды щелкните на папке <b>System</b> (Система). Дважды щелкните значок <b>Printer &amp; Fax</b> (Принтеры и Факсы).</li> <li>2. Дважды щелкните по значку принтера, на котором приостановлена печать.</li> <li>3. Выберите приостановленное задание и нажмите <b>Start Jobs</b> (Запустить выполнение задания)</li> </ol>
В списке отсутствует неполадка, с которой вы столкнулись	<p><b>Определите, вызвана ли неполадка драйвером принтера или программой приложения.</b> Выполните тестовую печать с драйвера принтера и определите, установлено ли между принтером и компьютером правильное соединение и верны ли настройки драйвера принтера.</p> <ol style="list-style-type: none"> <li>1. Убедитесь, что принтер находится в состоянии готовности READY и в него загружена бумага формата A4 или большего.</li> <li>2. Из меню <b>Start</b> (Пуск) откройте папку <b>Printers and Faxes</b> (Принтеры и факсы) или папку <b>Printer</b> (Принтеры).</li> <li>3. Щелкните значок нужного принтера правой кнопкой мыши и выберите <b>Properties</b> (Свойства).</li> <li>4. На вкладке <b>General</b> (Общее) нажмите на кнопку <b>Print Test Page</b> (Печать тестовой страницы).</li> </ol> <p>Через некоторое время принтер начнет печать тестовой страницы.</p> <ul style="list-style-type: none"> <li><input type="checkbox"/> Если тестовая страница отпечатана правильно, соединение между принтером и компьютером установлено верно. Перейдите к следующему разделу.</li> <li><input type="checkbox"/> Если тестовая страница отпечатана неправильно, проверьте вышеупомянутые элементы повторно. ☞ См. раздел "Печать невозможна (не работает принтер)" на стр. 108</li> </ul> <p>* "Driver Version" (Версия драйвера) на тестовой странице - это версия драйвера, установленного в Windows. Это не версия драйвера принтера Epson, который вы установили</p>

## Решение проблем

**Принтер издает звуки как при печати, но не печатает**

Причина	Что делать
<p>Возможны проблемы с чернильными картриджами</p>	<p><b>Если головка принтер перемещается, но не печатает, проверьте работу принтера.</b>  Напечатайте шаблон проверки дюз. Можно проверить работу и состояние принтера, не подключая принтер к компьютеру.  ☞ См. раздел "Проверка дюз" на стр. 83</p> <p><b>Если на шаблоне проверки дюз есть пропущенные точки, выполните прочистку печатающей головки.</b>  ☞ См. раздел "Прочистка печатающей головки" на стр. 85</p> <p>Если заменить чернильный картридж при выключенном принтере, его система не сможет правильно определить количество оставшихся чернил. Из-за этого индикатор Ink Check (Проверка чернил) не загорится даже при необходимости замены картриджа, и нормальная печать будет невозможна. При замене картриджа обязательно следуйте инструкциям данного руководства.  ☞ См. раздел "Замена чернильных картриджей" на стр. 71</p> <p><b>Принтер долгое время не использовался?</b>  Если принтер долгое время не используется, дюзы печатающей головки высыхают и могут засориться. См. следующий раздел.  ☞ "Если принтер не использовался более 6 месяцев" на стр. 95</p>

## Решение проблем

## Документы печатаются не так, как вы ожидали

Причина	Что делать
<p>Качество печати плохое, изображение отпечатано неравномерно, оно слишком светлое или слишком темное</p>	<p><b>Дюзы печатающей головки засорены?</b> Если дюзы засорены, качество печати падает. Напечатайте шаблон проверки дюз.</p> <p>Если заменить чернильный картридж при выключенном принтере, его система не сможет правильно определить количество оставшихся чернил. Из-за этого индикатор Ink Check (Проверка чернил) не загорится даже при необходимости замены картриджа, и нормальная печать будет невозможна. При замене картриджа обязательно следуйте инструкциям данного руководства. ☞ См. раздел "Замена чернильных картриджей" на стр. 71</p> <p><b>Печатающая головка смещается при двунаправленной печати?</b> При двусторонней печати печатающая головка наносит чернила при передвижении вправо и влево. Если она не откалибрована, нанесенные линии могут быть неровными и между ними могут оставаться пробелы. Если при двусторонней печати вертикальные линии получаются неровными, отрегулируйте зазор. ☞ См. раздел "Калибровка печатающей головки" на стр. 89</p> <p><b>Вы используете оригинальные чернильные картриджи EPSON?</b> Если вы используете чернильные картриджи стороннего производителя, отпечатанное изображение может смазываться, или его цвета могут быть изменены, поскольку система не может точно определить, когда чернила закончатся. Убедитесь в том, что вы используете соответствующий чернильный картридж.</p> <p><b>Вы используете старый чернильный картридж?</b> При использовании старого чернильного картриджа качество печати снижается. Замените старый чернильный картридж новым. Не используйте чернильные картриджи с истекшим сроком годности (шесть месяцев после установки в принтер).</p> <p><b>Настройки типа носителя введены верно?</b> Если параметры бумаги, выбранная в главном меню Main (Windows) или в диалоговом окне Print Settings (Настройки принтера) (Mac OS X) не совпадают с параметрами бумаги, загруженной в принтер, качество печати может снизиться. Убедитесь, что параметры типа носителя совпадают с параметрами бумаги, загруженной в принтер.</p> <p><b>Вы выбрали Speed (Скорость) в настройках Print Quality (Качество печати)?</b> Качество печати может снизиться, если выбран приоритет параметра Speed (Скорость), а не Quality (Качество). Если вы хотите повысить качество печати, выберите параметр Quality (Качество) в настройках Print Quality (Качество печати) в главном меню Main.</p> <p><b>Вы используете режим PhotoEnhance (Улучшение фотопечати)?</b> Режим Photo Enhance (Улучшение фотопечати) предоставляет ряд настроек для изображений, к которым неприменимы настройки контрастности или яркости. Поэтому при включенном режиме PhotoEnhance цвета отпечатанного материала могут отличаться от цветов исходных изображений на дисплее. ☞ См. раздел "Автоматическая настройка цвета с помощью режима PhotoEnhance (только для Windows)" на стр. 139</p> <p><b>Вы вводили настройки регулировки цвета?</b> Цвета воспроизводятся по-разному, потому что устройства вывода (например, дисплей, принтер) разные. Чтобы уменьшить разницу в цвете между этими устройствами, выполните регулировку цвета. ☞ См. раздел "Управление цветами принтера" на стр. 177</p>







## Решение проблем

Причина	Что делать
<p>Качество печати плохое, изображение отпечатано неравномерно, оно слишком светлое или слишком темное</p>	<p><b>Вы сравнивали результаты печати с изображением на мониторе?</b>          Так как мониторы и принтеры воспроизводят цвета по-разному, цвета на печати могут не полностью соответствовать цветам на экране.</p> <ul style="list-style-type: none"> <li>❑ Телевизоры и мониторы воспроизводят широкий диапазон различных цветов, соединяя три цвета, известные как основные цвета света: красный (R), зеленый (G) и синий (B). Когда ни один из этих цветов не светится, получается черный цвет, а когда светятся все три цвета, получается белый.</li> <li>❑ Однако для многокрасочной глубокой печати и цветных принтеров используются три основных цвета красителей: желтый (Y), пурпурный (M) и голубой (C). Когда не применяется ни один из этих цветов, получается белый цвет, а когда они смешиваются в равных пропорциях, получается черный цвет.</li> <li>❑ Печать отсканированного изображения неизбежно вызывает изменение изображения от оригинала (CMY) к изображению на мониторе (RGB), и далее к напечатанному изображению (CMY), после чего привести цвета к соответствию становится еще сложнее. В этом случае соответствие цветов между устройствами регулируется системой управления цветом ICM (в Windows) или ColorSync (в Mac OS X).</li> </ul> <p><b>При использовании таких систем управления цветом, как ICM (в Windows) или ColorSync (в Mac OS X), необходимо настроить профиль монитора. Вы это сделали?</b>          Для эффективного управления цветом используемые устройства ввода и приложения должны поддерживать ICM (в Windows) или ColorSync (в Mac OS X). Также необходимо настроить профиль используемого монитора.</p> <p><b>Вы открывали переднюю крышку в процессе печати?</b>          Если в процессе печати открыть переднюю крышку, каретка резко останавливается, что вызывает неравномерное распределение цвета. Не открывайте переднюю крышку в процессе печати.</p> <p><b>На ЖК-дисплее появилось сообщение INK LOW (Заканчиваются чернила)?</b>          Качество печати может снизиться, если чернила почти закончились. Замените чернильный картридж новым. Если качество печати после замены картриджа не стало высоким, выполните прочистку печатающей головки несколько раз</p>
<p>Цвета печати принтера не совпадают с цветами другого принтера</p>	<p><b>Цвета зависят от типа принтера и его характеристик.</b>          Каждый принтер имеет свои отличия, например, тип чернил, драйвер и профиль принтера, поэтому результаты печати могут немного отличаться. Вы можете добиться подобных цветов, используя с помощью драйвера принтера одинаковое цветовое пространство (sRGB или Adobe RGB) и настройки гаммы.   См. раздел "Управление цветами принтера" на стр. 177</p> <p>Чтобы добиться точного совпадения цветов, используйте устройство измерения цвета</p>

## Решение проблем

Причина	Что делать
Отпечатанное изображение располагается на бумаге неправильно	<p><b>Вы указали область печати?</b> Проверьте параметры области печати в настройках приложения и принтера.</p> <p><b>Размер бумаги в настройках указан правильно?</b> Если параметр Paper Size (Размер бумаги) и размер используемой бумаги не совпадают, печать может производиться не там, где надо, или часть изображения может быть обрезана. В этом случае проверьте настройки печати.</p> <p><b>Бумага перекосилась?</b> Если на панели управления выключена функция PAPER SKEW CHECK (Проверка перекоса бумаги) (задано значение OFF (Выкл)), печать выполняется даже на перекошенной бумаге. В этом случае печать будет выполняться не в области печати. Включите функцию PAPER SKEW CHECK (Проверка перекоса бумаги) (задайте значение ON (Вкл)) в режиме Menu (Меню). ☞ См. раздел "PRINTER SETUP (Настройки принтера)" на стр. 22</p> <p><b>Данные для печати совпадают по ширине с шириной бумаги?</b> Если изображение для печати превосходит ширину бумаги, как правило, печать приостанавливается. Однако, если отключена функция PAPER SIZE CHECK (Проверка размера бумаги) (для нее указано значение OFF (Выкл)), печать выполняется, даже если превышена ширина бумаги. Включите функцию PAPER SIZE CHECK (Проверка размера бумаги) (задайте значение ON (Вкл)) в режиме Menu (Меню). ☞ См. раздел "PRINTER SETUP (Настройки принтера)" на стр. 22</p> <p><b>Ширина полей рулонной бумаги настроена на 15 мм или на 35 мм?</b> При включенной функции автоповорота или при печати на полную ширину бумаги (A1 по вертикали на рулонной бумаге с шириной 24 дюйма, или A2 по горизонтали), если для параметра ROLL PAPER MARGIN (Ширина полей рулонной бумаги) указано значение 15 мм или 35 мм, данные за пределами области печати на правой стороне бумаги не печатаются. Задайте для параметра ROLL PAPER MARGIN (Поля рулонной бумаги) значение 3 мм. ☞ См. раздел "PRINTER SETUP (Настройки принтера)" на стр. 22</p>
Линии, нанесенные при передвижении печатающей головки вправо/влево, получаются неровными	<p><b>Печатающая головка не откалибрована (печатает с пробелами)? (в процессе двунаправленной печати)</b> При двунаправленной печати печатающая головка наносит чернила при передвижении вправо и влево. Если она не откалибрована, нанесенные линии могут быть неровными и между ними могут оставаться пробелы. Если при двусторонней печати вертикальные линии получаются неровными, отрегулируйте зазор. ☞ См. раздел "Калибровка печатающей головки" на стр. 89</p>
Поверхность отпечатанного материала потерта или испачкана	<p><b>Бумага слишком толстая или слишком тонкая?</b> Убедитесь, что характеристики данной бумаги позволяют использовать ее для этого принтера. За дополнительной информацией о типах носителей и соответствующих настройках для печати на бумаге сторонних производителей или с использованием процессора растровых изображений (RIP) обращайтесь к инструкциям по применению используемой бумаги или к распространителям или производителям процессора растровых изображений.</p> <p><b>Печатающая головка стирает поверхность отпечатанного материала при печати на толстой бумаге?</b> При использовании толстой бумаги печатающая головка может стирать поверхность отпечатанного материала. В этом случае измените значение параметра PLATEN GAP (Зазор) на положение между WIDE (Широкий) и WIDEST (Самый широкий). ☞ См. раздел "PRINTER SETUP (Настройки принтера)" на стр. 22</p>

## Решение проблем

Причина	Что делать
Бумага покоробилась	<p><b>Принтер используется при нормальной комнатной температуре?</b>            Специальную бумагу Epson следует использовать при нормальной комнатной температуре (температура: от 15 до 25°C, влажность: от 40 до 60%). За информацией по бумаге (например, по тонкой бумаге стороннего производителя, требующей особого обращения) обращайтесь к соответствующим инструкциям по применению.</p> <p><b>Вы ввели характеристики бумаги при использовании бумаги стороннего производителя?</b>            При использовании бумаги стороннего производителя перед печатью следует задать характеристики бумаги (пользовательские параметры бумаги).   См. раздел "Печать на бумаге стороннего производителя" на стр. 169</p>
Обратная сторона отпечатанной бумаги испачкана	<p><b>Включите функцию PAPER SIZE CHECK (Проверка размера бумаги) (задайте значение ON (Вкл)) в режиме Menu (Меню).</b>            Если печатающая поверхность превосходит ширину бумаги и для функции PAPER SIZE CHECK (Проверка размера бумаги) указано значение OFF (Выкл), изображение печатается также на участках за пределами бумаги, из-за чего принтер загрязняется изнутри. Чтобы принтер был чистым изнутри, в режиме Menu (Меню) укажите для параметра PAPER SIZE CHECK (Проверка размера бумаги) значение ON (Вкл).   См. раздел "PRINTER SETUP (Настройки принтера)" на стр. 22</p>
Используется излишнее количество чернил	<p><b>Настройки типа носителя (Media Type) введены верно?</b>            Убедитесь, что параметры бумаги принтера соответствуют параметрам используемой бумаги. Количество использованных чернил регулируется в соответствии с типом носителя. При печати на обычной бумаге с настройками для фотобумаги будет использовано количество чернил, излишнее для данного типа бумаги.</p> <p><b>Настройки плотности цвета (Color Density) введены верно?</b>            В диалоговом окне драйвера принтера Paper Configuration (Настройки бумаги) укажите более низкую плотность. Возможно, принтер выделяет слишком большое количество чернил для данного типа бумаги. За дополнительной информацией по диалоговому окну Paper Configuration (Настройки бумаги) обращайтесь к интерактивной справке по драйверу принтера</p>
При печати без полей появляются поля	<p><b>Параметры данных для печати верно указаны в приложении?</b>            Убедитесь, что параметры бумаги верно указаны в приложении и в драйвере принтера.   См. раздел "Печать без полей" на стр. 147</p> <p><b>Параметры бумаги введены правильно?</b>            Убедитесь, что параметры бумаги принтера соответствуют параметрам используемой бумаги.   См. раздел "Сведения о бумаге" на стр. 185</p> <p><b>Вы изменяли степень увеличения?</b>            Отрегулируйте степень увеличения для печати без полей. Поля могут появиться, если задать минимальную степень увеличения (Min).   См. раздел "Печать без полей" на стр. 147</p> <p><b>Бумага хранится в подходящих условиях?</b>            При хранении в несоответствующих условиях бумага может сжиматься или расширяться. В этом случае поля появятся вне зависимости от указанной в настройках печати без полей. Информацию об условиях хранения см. в инструкции по применению бумаги.</p> <p><b>Вы используете бумагу, пригодную для печати без полей?</b>            Бумага, непригодная для печати без полей, может сжаться или расшириться при использовании. В этом случае поля появятся вне зависимости от указанной в настройках печати без полей. Мы советуем использовать для печати без полей бумагу рекомендованного типа.   См. раздел "Сведения о бумаге" на стр. 185</p> <p><b>Попробуйте отрегулировать резак.</b>            Если при печати без полей на рулонной бумаге появляются верхнее и нижнее поля, отрегулируйте резак (CUTTER ADJUSTMENT). Это поможет уменьшить поля.   См. раздел "MAINTENANCE (Обслуживание)" на стр. 24</p>



## Решение проблем

## Проблемы с подачей или выводом бумаги

Причина	Что делать
Невозможно подать или вывести бумагу	<p><b>Бумага загружена в принтер в правильном положении?</b> Правильное положение бумаги при загрузке указано в следующем разделе. ☞ См. раздел "Обращение с бумагой" на стр. 32</p> <p>Если бумага загружена правильно, проверьте условия загрузки используемой бумаги.</p> <p><b>Бумага загружена в вертикальном положении?</b> Отдельные листы всегда следует загружать в вертикальном положении. При загрузке в горизонтальном положении бумага не распознается, и возникает ошибка. ☞ См. раздел "Поддерживаемые носители" на стр. 32</p> <p><b>Бумага погнулась или смялась?</b> Не используйте старую или помятую бумагу. Всегда пользуйтесь новой бумагой.</p> <p><b>Бумага влажная?</b> Не используйте влажную бумагу. Специальные носители Epson должны оставаться в упаковке, пока не будут использованы. Если оставить их без упаковки на длительное время, бумага скручивается и становится влажной. В этом случае нормальная подача бумаги невозможна.</p> <p><b>Бумага покоробилась или погнулась?</b> Форматные листы коробятся или изгибаются из-за смены температуры или влажности. Это может привести к тому, что принтер не сможет правильно распознать размер бумаги. В этом случае распрямите бумагу перед загрузкой в принтер.</p> <p><b>Бумага слишком толстая или слишком тонкая?</b> Убедитесь, что характеристики данной бумаги позволяют использовать ее для этого принтера. За дополнительной информацией о типах бумаги и соответствующих настройках для печати на бумаге сторонних производителей или с использованием процессора растровых изображений (RIP) обращайтесь к инструкциям по применению бумаги или к распространителям или производителям процессора растровых изображений.</p> <p><b>Принтер используется при нормальной комнатной температуре?</b> Специальные носители Epson следует использовать при нормальной комнатной температуре (температура: от 15 до 25°C, влажность: от 40 до 60%).</p> <p><b>Находится ли в принтере замятая бумага?</b> Откройте переднюю крышку принтера и проверьте, есть ли в принтере замятая бумага или посторонние предметы. Если обнаружена замятая бумага, удалите ее в соответствии с указаниями в следующем разделе. ☞ См. раздел "Чтобы достать замявшуюся бумагу, сделайте следующее." на стр. 117</p>
Рулонная бумага не сматывается	<p><b>После обрезки бумаги принтер находится в состоянии готовности READY?</b> Сматывание рулонной бумаги происходит автоматически, если после обрезки бумаги в режиме ожидания нажать на кнопку . При использовании дополнительной автоматической приемной бобины принтер не будет сматывать рулонную бумагу</p>

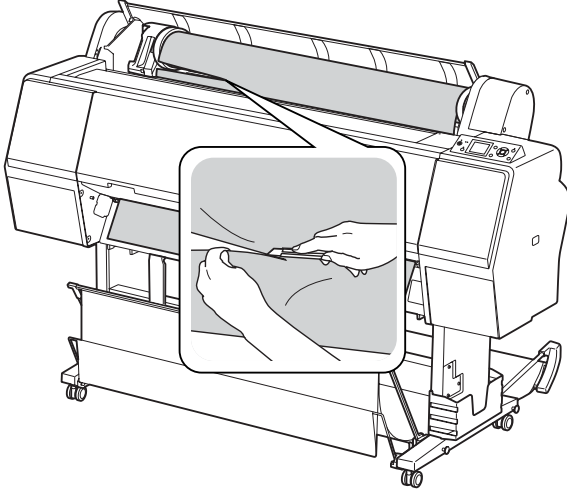

## Решение проблем

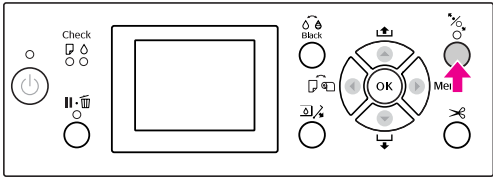
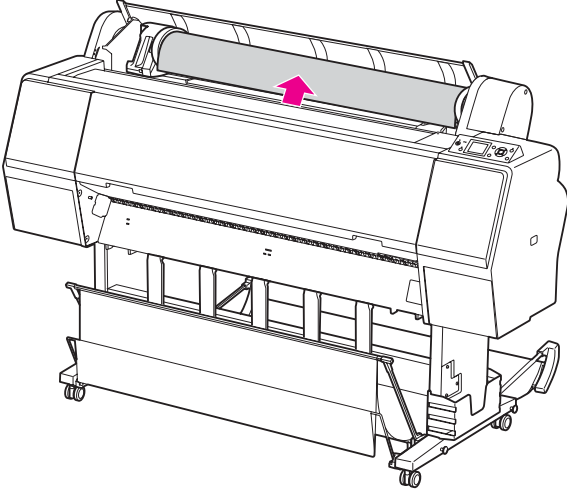
Причина	Что делать
Бумага замялась.	<p><b>Чтобы достать замявшуюся бумагу, сделайте следующее.</b></p> <p>1. Если замялась рулонная бумага, откройте крышку отсека для рулонной бумаги и обрежьте бумагу в слоте для подачи.</p>  <p>2. Убедитесь, что индикатор Pause (Пауза) не мигает, и нажмите на кнопку , чтобы разблокировать прижимной валик.</p>  <p>3. Перемотайте рулонную бумагу.</p> 

## Решение проблем

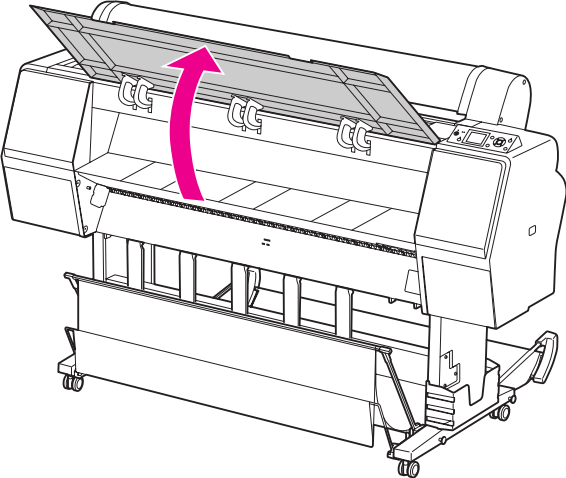
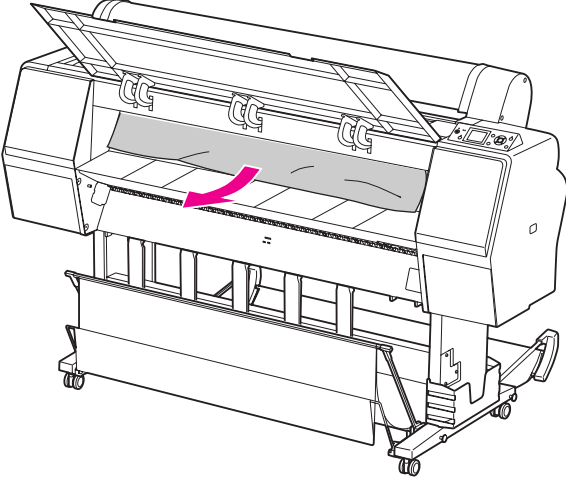
Причина	Что делать
Бумага замялась	<p>4. Откройте переднюю крышку, если замятая бумага находится внутри принтера.</p>  <p>Предостережение: Не прикасайтесь к кабелям вокруг печатающей головки; в противном случае принтер может быть поврежден.</p> <p>5. Аккуратно достаньте замятую бумагу.</p> <p>Не прикасайтесь к роллеру, местам впитывания чернил и чернильным каналам, расположенным внутри принтера.</p>  <p>6. Закройте переднюю крышку, выключите принтер и снова включите его.</p> <p>Информацию по загрузке бумаги см. в следующем разделе.</p> <ul style="list-style-type: none"> <li>☞ "Использование рулонной бумаги" на стр. 33</li> <li>☞ "Использование форматных листов" на стр. 41</li> </ul>

## Решение проблем

## Прочие неполадки

Причина	Что делать
Цветные чернила быстро заканчиваются даже при печати в режиме Advanced B&W Photo (Улучшенное ч/б фото) или при печати изображения в оттенках серого	<b>Цветные чернила расходуются на прочистку печатающей головки.</b> При выполнении прочистки печатающей головки прочищаются все дюзы, поэтому расходуются чернила всех цветов. (Даже в режиме Advanced B&W Photo (Улучшенное ч/б фото) при прочистке используются чернила всех цветов.) Однако вы можете сэкономить чернила при очистке, если укажете отдельные дюзы в настройках CLEAN EACH COLOR (Прочистка каждого цвета) в меню MAINTENANCE (Сервис). ☞ См. раздел "Прочистка печатающей головки" на стр. 85
Версия драйвера принтера не самая новая	<b>Установите драйвер принтера последней версии.</b> Обычно драйвер принтера, поставляемый в комплекте с устройством, не вызывает проблем при использовании. Однако при обновлении приложений может потребоваться обновление драйвера принтера. В этом случае зайдите на web-сайт компании Epson и скачайте последнюю версию драйвера
Бумага обрезана неровно	<b>Замените нож для бумаги.</b> Если бумага обрезана неровно или неаккуратно, замените нож для бумаги. ☞ См. раздел "Замена ножа для бумаги" на стр. 79
В Windows обнаружены копии драйвера принтера	<b>Вы устанавливали один и тот же драйвер принтера несколько раз?</b> Если в Windows вы установили драйвер данного принтера, который уже был установлен ранее, в папках <b>Printer</b> (Принтер) или <b>Printers and Faxes</b> (Принтеры и факсы) появляются значки с пометкой "Copy" (Копия) (например, (EPSON Stylus Pro 9900 (Copy 2)), (EPSON Stylus Pro 9900 (Copy 3))). Эти копии можно удалить, оставив только значок исходного драйвера. Если в папке принтеров сохраняется хотя бы один значок данного принтера, сам драйвер принтера не будет удален, несмотря на то, что удалены другие значки
Изнутри горит красный индикатор	<b>Это не повреждение.</b> Это светодиод внутри принтера
Пластиковая деталь на крышке рулонной бумаги соскочила	<b>Подсоедините деталь.</b> Подсоедините пластиковую деталь с задней стороны принтера, крышку рулонной бумаги при этом держите закрытой. Вставьте деталь в верхний край крышки рулонной бумаги

## Использование программного обеспечения принтера (в Windows)

# Использование программного обеспечения принтера (в Windows)

## Знакомство с ПО принтера

Компакт-диск с программным обеспечением для принтера содержит следующее программное обеспечение. Более подробную информацию о ПО см. в интерактивной справке к этому ПО.

- Драйвер принтера
- EPSON Status Monitor 3
- EPSON LFP Remote Panel 2

**Примечание:**

В зависимости от версии ПО принтера диалоговое окно может выглядеть по-другому.

## Драйвер принтера

Драйвер принтера предоставляет возможность печатать документы из приложений для принтера.

Далее перечислены основные функции драйвера принтера.

- Отправка задания для печати на принтер.

- Настройка принтера (например, настройки типа носителя и размера бумаги). Данные настройки можно сохранять, а также экспортировать или импортировать.

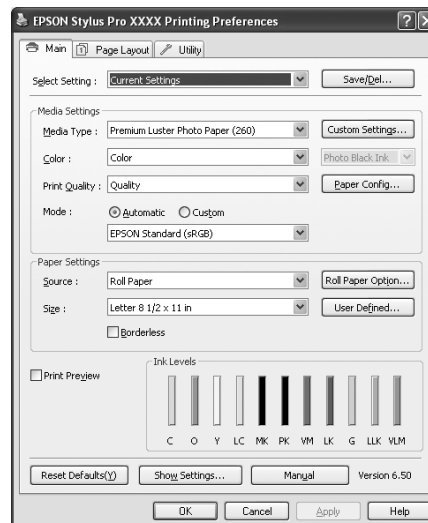

- Обслуживание принтера и настройка функций драйвера принтера на вкладке **Utility** (Сервис). Настройки принтера также можно экспортировать и импортировать.



## EPSON Status Monitor 3

Эта утилита выдает сведения о состоянии принтера, например, о количестве оставшихся чернил и оставшемся месте в контейнере для отработанных чернил, и проверяет принтер на наличие ошибок. Утилита EPSON Status Monitor 3 автоматически устанавливается с драйвером принтера.

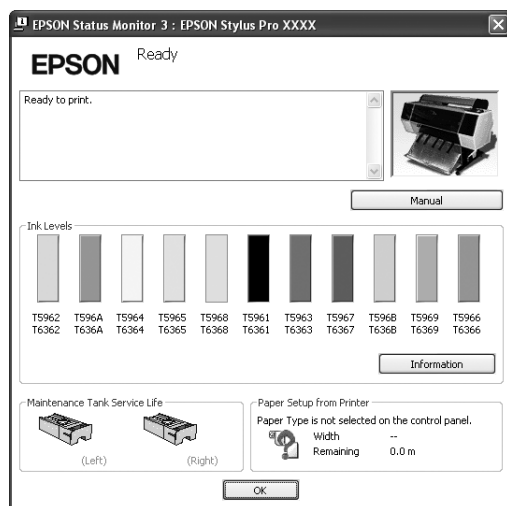

## EPSON LFP Remote Panel 2

EPSON LFP Remote Panel 2 предоставляет пользователям широкие возможности управления принтером, обновлением прошивки и позволяет регистрировать пользовательские параметры бумаги.

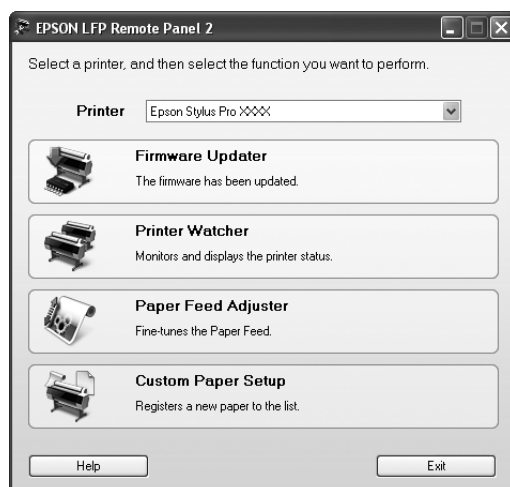

## Доступ к драйверу принтера

В драйвер принтера можно войти следующими способами:

- Из приложений Windows
- Через нажатие на значок принтера

### Из приложений Windows

При настройке параметров печати вы можете войти в драйвер принтера через используемое приложение.

Дальнейшие действия могут различаться в зависимости от используемого приложения.

- 1 В меню File (Файл), выберите **Print** (Печать) или **Page Setup** (Параметры страницы).

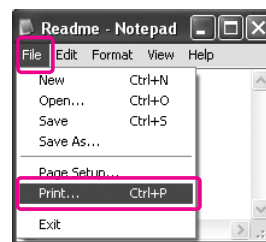

- 2 Убедитесь в том, что выбран нужный принтер. Нажмите **Printer** (Принтер), **Setup** (Настройка), **Options** (Дополнительно), **Properties** (Свойства) или **Preference** (Настройка).

Пример:

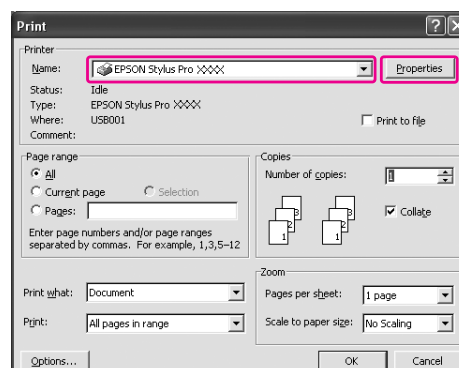

## Использование программного обеспечения принтера (в Windows)

Пример:

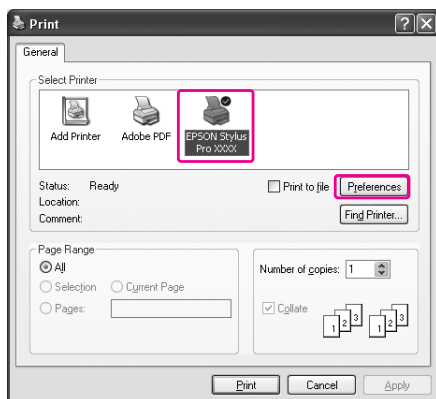

Откроется окно драйвера принтера.

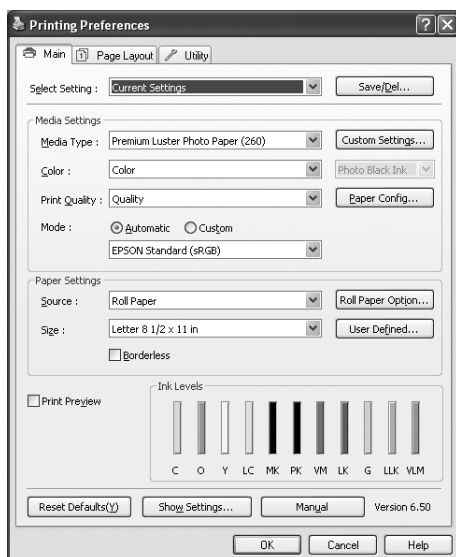

Введите необходимые настройки и запустите печать.

## Через нажатие на значок принтера

При установке обычных настроек или при обслуживании принтера (например, при проверке дюзов или очистке печатающей головки) доступ к драйверу принтера можно получить, щелкнув на значке принтера.

- 1 Откройте папку **Printers and Faxes** (Принтеры и факсы) или **Printers** (Принтеры).

Для Windows XP:  
Щелкните **Start** (Пуск), затем **Control Panel** (Панель управления), затем **Printers and Other Hardware** (Принтеры и другое оборудование) и щелкните **Printers and Faxes** (Принтеры и факсы).

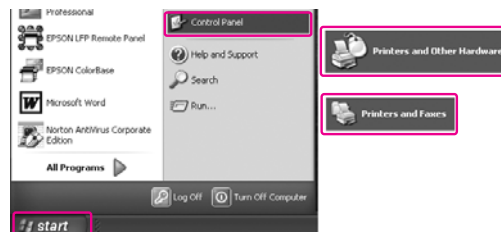

### Примечание:

Если панель управления отображается в классическом виде, выберите **Start** (Пуск) - **Control Panel** (Панель управления) - **Printers and Faxes** (Принтеры и факсы).

Для Windows Vista:  
Щелкните , затем **Control Panel** (Панель управления), затем **Hardware and Sound** (Оборудование и звук) и щелкните **Printers** (Принтеры).

Для Windows 2000:  
Щелкните **Start** (Пуск), перейдите к **Settings** (Настройка) и выберите **Printers** (Принтеры).

## Использование программного обеспечения принтера (в Windows)

- 2 Щелкните правой кнопкой значок вашего принтера и выберите **Printing Preferences** (Свойства принтера).

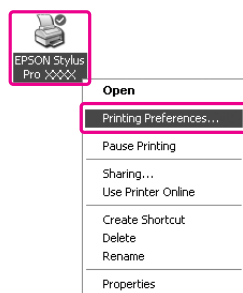

Откроется окно драйвера принтера.

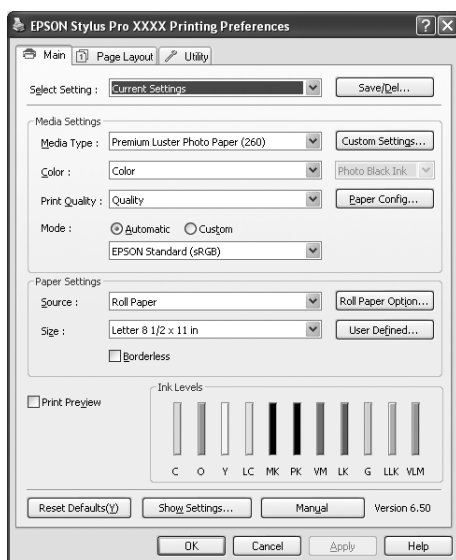

Настройки, введенные здесь, являются настройками драйвера принтера по умолчанию.

## Получение информации из интерактивного справочного руководства

Подробное описание можно получить следующими способами.

- Дважды щелкните на нужном элементе правой кнопкой мыши и выберите **Help** (Справка).

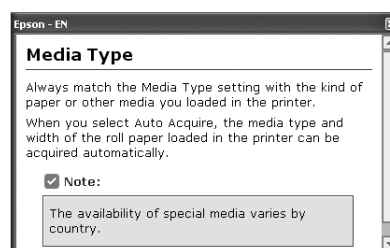
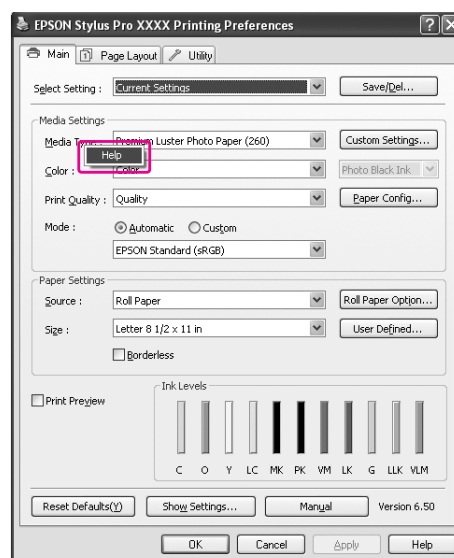

## Использование программного обеспечения принтера (в Windows)

- В Windows XP/2000 нажмите на кнопку  в правом верхнем углу окна драйвера принтера и выберите нужный элемент.

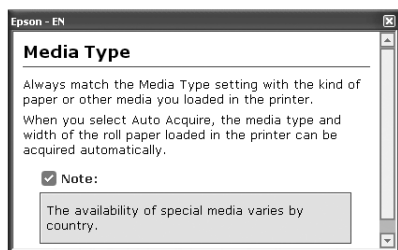
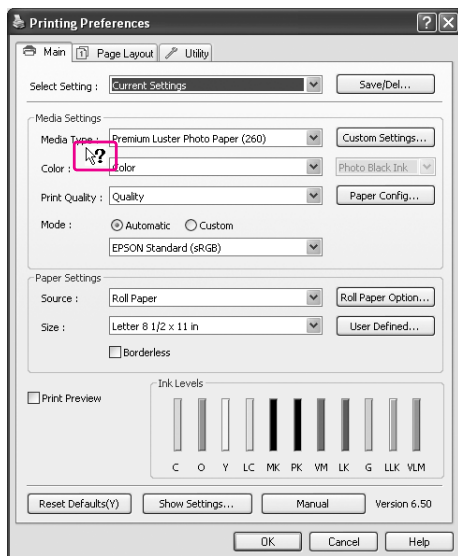

## Утилиты принтера

Утилиты принтера Epson позволяют проверять текущее состояние принтера и выполнять задачи по его обслуживанию с компьютера.

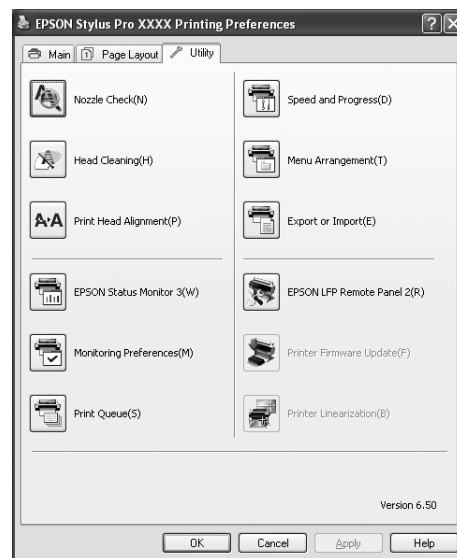
**Утилита Nozzle Check (Проверка дюз)**

Эта утилита выполняет проверку дюз печатающей головки, которая позволяет узнать, не требуется ли их прочистка. Проверяйте дюзы, если заметите ухудшение качества печати, а также после их прочистки, чтобы убедиться, что дюзы печатающей головки очистились. Если дюзы печатающей головки засорились, выполните прочистку печатающей головки.

☞ См. раздел “Проверка дюз” на стр. 83

**Утилита Head Cleaning (Прочистка печатающей головки)**

Эта утилита выполняет прочистку печатающих головок для цветной и черно-белой печати. Прочистка печатающей головки может потребоваться в случае снижения качества печати.

☞ См. раздел “Прочистка печатающей головки” на стр. 85

**Утилита Print Head Alignment (Калибровка печатающей головки)**

Эту утилиту можно использовать для улучшения качества печати. Калибровка печатающей головки может потребоваться, если в отпечатке присутствуют неровные вертикальные линии либо белые или черные полосы. Используйте эту утилиту для калибровки печатающей головки.

☞ См. раздел “Калибровка печатающей головки” на стр. 89



## Использование программного обеспечения принтера (в Windows)

---

### EPSON Status Monitor 3

Эта утилита выдает сведения о состоянии принтера, например, о количестве оставшихся чернил и оставшемся месте в контейнере для отработанных чернил, и проверяет принтер на наличие ошибок.

☞ См. раздел “Использование EPSON Status Monitor 3” на стр. 126

### Monitoring Preferences (Контролируемые параметры)

Позволяет задать параметры мониторинга для утилиты EPSON Status Monitor 3.

☞ См. раздел “Использование утилиты Monitoring Preferences (Контролируемые параметры)” на стр. 127

### Утилита Print Queue (Очередь печати)

Эта утилита отображает список заданий для печати, ожидающих выполнения.

В ее окне можно просмотреть список всех заданий, ожидающих выполнения, и сведения по ним. Также в нем можно отменять задания для печати.

### Окно Speed & Progress (Скорость и ход печати)

Вы можете настроить параметры, связанные со скоростью и ходом выполнения.

### Утилита Menu Arrangement (Настройка меню)

Позволяет изменить расположение пунктов меню Select Setting (Выбрать настройки), Media Type (Тип носителя) и Paper Size (Размер бумаги). Расположите пункты меню в удобном для вас порядке или распределите их по группам. Неиспользуемые пункты меню можно скрыть.

### Утилита Export or Import (Экспорт и импорт)

Позволяет экспортировать и импортировать настройки драйвера принтера. Эту функцию удобно использовать, если необходимо задать одинаковые настройки драйверов принтеров на нескольких компьютерах.

### EPSON LFP Remote Panel 2

Позволяет оптимизировать работу принтера. Эту утилиту можно запустить, только если она установлена. Более подробную информацию см. в интерактивной справке по EPSON LFP Remote Panel 2.

### Утилита Printer Firmware Update (Обновление ПЗУ принтера)

Утилита EPSON LFP Remote Panel 2 запускается и обновляет ПЗУ принтера. Более подробную информацию см. в интерактивной справке по EPSON LFP Remote Panel 2.

### Линеаризация принтера

Вы можете выполнить калибровку принтера с помощью дополнительного SpectroProofer. Более подробную информацию см. в интерактивной справке по SpectroProofer.

## Использование EPSON Status Monitor 3

Утилита EPSON Status Monitor 3 предоставляет подробную информацию о состоянии принтера, диаграмму оставшихся чернил, информацию о количестве свободного места в контейнере для отработанных чернил и сообщения о состоянии. Чтобы получить подробную информацию о состоянии принтера, откройте окно подробной информации о принтере. Утилита EPSON Status Monitor 3 начинает отслеживать информацию о состоянии принтера при начале печати. При возникновении проблем она отображает сообщение об ошибке и информацию о том, как ее устранить. EPSON Status Monitor 3 можно запустить через драйвер принтера или нажав на значок в виде принтера на панели задач Windows. Затем можно проверить состояние принтера.

### Запуск EPSON Status Monitor 3

Откройте окно драйвера принтера, перейдите на вкладку **Utility** (Сервис) и нажмите **EPSON Status Monitor 3**.



#### Примечание:

В диалоговом окне *Monitoring Preferences* (Контролируемые параметры) выберите флажок *Shortcut Icon* (Значок на панели задач) для отображения ярлыка на панели задач Windows. Щелкните на ярлыке правой кнопкой мыши и выберите название принтера. Отобразится диалоговое окно EPSON Status Monitor 3.

☞ См. раздел “Просмотр информации в диалоговом окне утилиты *Monitoring Preferences* (Контролируемые параметры).” на стр. 127



### Просмотр информации в диалоговом окне EPSON Status Monitor 3

Утилита EPSON Status Monitor 3 предоставляет подробную информацию о состоянии принтера, диаграмму оставшихся чернил, информацию о количестве свободного места в контейнере для отработанных чернил и сообщения о состоянии. Если во время печати происходит ошибка, отображается сообщение об ошибке. Прочитайте сообщение и устраните проблему.

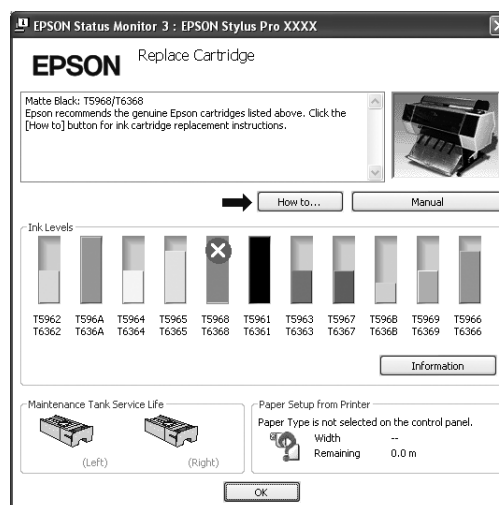

## Использование программного обеспечения принтера (в Windows)

## Использование утилиты Monitoring Preferences (Контролируемые параметры)

Позволяет задать параметры мониторинга для утилиты EPSON Status Monitor 3.

### Запуск утилиты *Monitoring Preferences* (Контролируемые параметры)

Откройте окно драйвера принтера, перейдите на вкладку **Utility** (Сервис) и нажмите **Monitoring Preferences** (Контролируемые параметры).



#### Примечание:

В диалоговом окне *Monitoring Preferences* (Контролируемые параметры) выберите флажок **Shortcut Icon** (Значок на панели задач) для отображения ярлыка на панели задач Windows. Дважды щелкните правой кнопкой мыши на ярлыке и выберите **Monitoring Preferences** (Контролируемые параметры). Откроется диалоговое окно *Monitoring Preferences* (Контролируемые параметры).



### Просмотр информации в диалоговом окне утилиты *Monitoring Preferences* (Контролируемые параметры).

В диалоговом окне утилиты *Monitoring Preferences* (Контролируемые параметры) можно выбрать типы ошибок, по которым необходимо получить информацию. Также в нем можно задать настройки отображения ярлыка и мониторинга общедоступных принтеров.

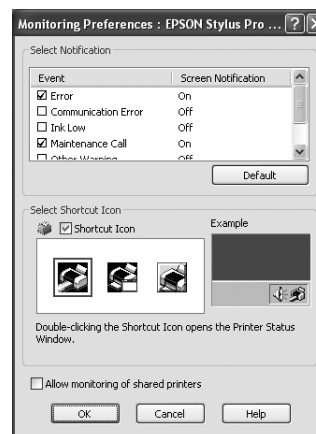

## Удаление ПО принтера

В этом разделе дана информация о том, как удалить ПО принтера с компьютера.

### Примечание:

- ❑ В Windows XP/Windows Vista необходимо войти в качестве пользователя с учетной записью администратора. Для удаления программного обеспечения для принтера в Windows Vista может потребоваться пароль. Если у вас запросили пароль, введите его и продолжите выполнять действия.
- ❑ В Windows 2000 необходимо войти в качестве пользователя с правами администратора (входящего в группу Computer Administrator (Администратор компьютера)).

## Удаление драйвера принтера

Для удаления драйвера принтера сделайте следующее.

- 1 Выключите принтер и отсоедините интерфейсный кабель, соединяющий принтер с компьютером.
- 2 На панели управления выберите **Add or Remove Programs** (Установка и удаление программ) (или **Add/Remove Programs** (Установка/удаление программ)).

Для Windows Vista: в Control Panel (Панель управления) перейдите в **Programs** (Программы) и щелкните **Uninstall a programs** (Удаление программы).



- 3 Выберите **EPSON Printer Software** (Программное обеспечение для принтера EPSON) и нажмите **Change/Remove** (Изменить/удалить) (или **Uninstall/Change** (Удалить/изменить)).

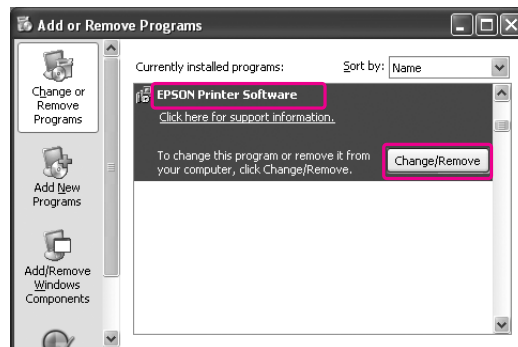

- 4 Выберите значок принтера и нажмите на кнопку **OK**.

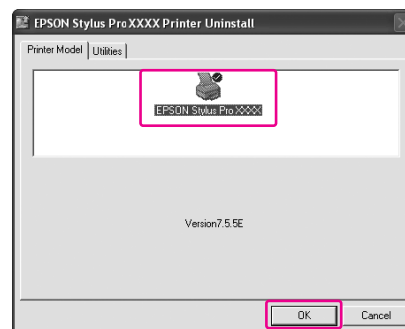

- 5 Выполняйте указания на экране для завершения процесса удаления ПО.

Когда появится запрос на подтверждение удаления, щелкните **Yes** (Да).

## Использование программного обеспечения принтера (в Windows)

### Примечание:

При удалении принтера отобразится следующее сообщение:

В файле персональных настроек хранятся настройки, сделанные вами. Если файл не будет удален, сохраненные настройки можно будет использовать при повторной установке драйвера принтера. Если вы планируете повторно установить драйвер принтера, нажмите **No** (Нет). Чтобы удалить файл настроек полностью, нажмите **Yes** (Да).

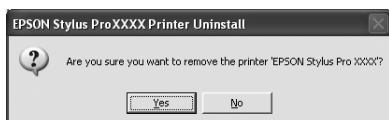

После удаления драйвера принтера перезагрузите компьютер.

## Удаление утилиты EPSON LFP Remote Panel 2

Утилиту EPSON LFP Remote Panel 2 можно удалить, выбрав **Add or Remove Programs (Установка и удаление программ)** (или **Add/Remove Programs (Установка/удаление программ)**) на панели управления. Более подробную информацию см. в интерактивной справке по утилите EPSON LFP Remote Panel 2.

# Использование программного обеспечения принтера (Mac OS X)

## Знакомство с ПО принтера

Компакт-диск с программным обеспечением для принтера содержит следующее программное обеспечение. Информацию по установке программного обеспечения см. в *руководстве по распаковке и установке*; подробную информацию по каждому виду программного обеспечения см. в интерактивной справке.

- Драйвер принтера
- EPSON Printer Utility2
- Утилита EPSON StatusMonitor
- EPSON LFP Remote Panel 2

**Примечание:**

В зависимости от версии ПО принтера диалоговое окно может выглядеть по-другому.

## Драйвер принтера

Драйвер принтера позволяет отправлять документы из приложения на принтер. Ниже перечислены основные функции драйвера принтера:

- Отправка задания для печати на принтер.
- Настройка принтера (например, настройки типа носителя и размера бумаги). Данные настройки можно сохранять, а также экспортировать или импортировать.

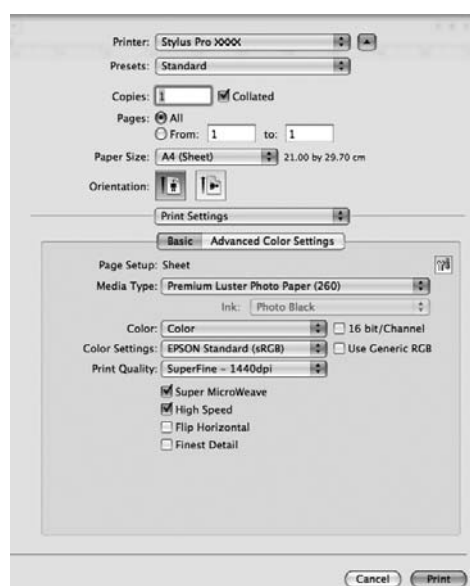

## Использование программного обеспечения принтера (Mac OS X)

## EPSON Printer Utility3

Позволяет выполнять функции обслуживания принтера (например, проверку дюзов и прочистку печатающей головки). Утилита EPSON Printer Utility3 автоматически устанавливается с драйвером принтера.



## EPSON LFP Remote Panel 2

EPSON LFP Remote Panel 2 предоставляет пользователям широкие возможности управления принтером, обновлением прошивки и позволяет регистрировать пользовательские параметры бумаги.



## Утилита EPSON StatusMonitor

Эта утилита выдает сведения о состоянии принтера, например, о количестве оставшихся чернил и оставшемся месте в контейнере для отработанных чернил, а также проверяет принтер на наличие ошибок.

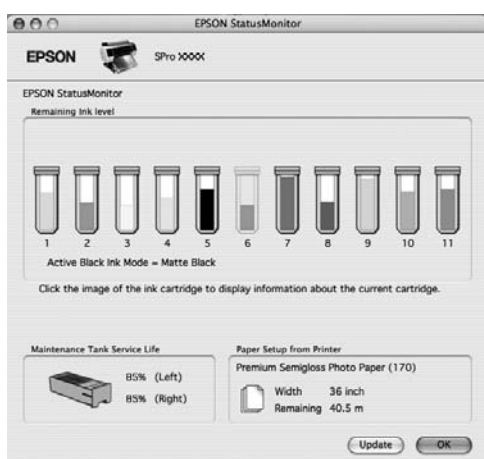

## Доступ к драйверу принтера

Чтобы войти в драйвер принтера, сделайте следующее. Дальнейшие действия могут различаться в зависимости от используемого приложения.

- ❑ **Диалоговое окно Page Setup (Параметры страницы)**  
Позволяет ввести настройки бумаги (например, тип носителя и размер бумаги).
- ❑ **Диалоговое окно Print (Печать)**  
Позволяет ввести настройки, влияющие на качество печати.

В настройках диалогового окна Paper Size (Размер бумаги) можно выбрать размер бумаги, печать без полей, источник бумаги и область печати.

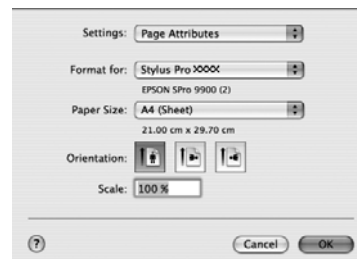

## Открытие диалогового окна Page Setup (Параметры страницы)

- 1** Щелкните **Page Setup (Параметры страницы)** в меню **File (Файл)** приложения.

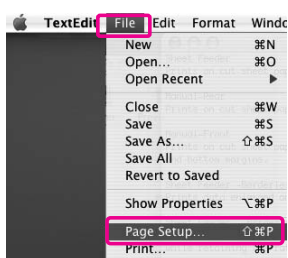

- 2** Откроется диалоговое окно Page Setup (Параметры страницы).



## Использование программного обеспечения принтера (Mac OS X)

## Открытие диалогового окна Print (Печать)

- 1 Щелкните **Print (Печать)** в меню File (Файл) приложения.

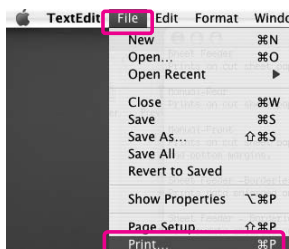

- 2 Откроется диалоговое окно Print (Печать).

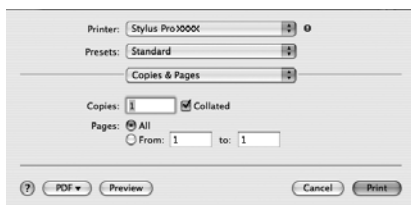

В Mac OS X 10.5 щелкните кнопку .

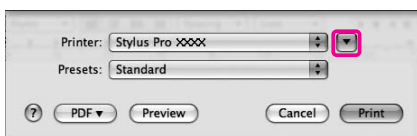

Введите необходимые настройки и запустите печать.

**Примечание:**

В Mac OS X 10.5 выполняемые настройки Page Setup (Параметры страницы) зависят от используемого приложения.

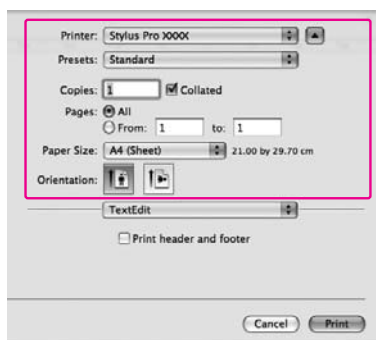

## Получение информации из интерактивного справочного руководства

Чтобы открыть интерактивную справку, нажмите на кнопку  в диалоговом окне драйвера принтера.

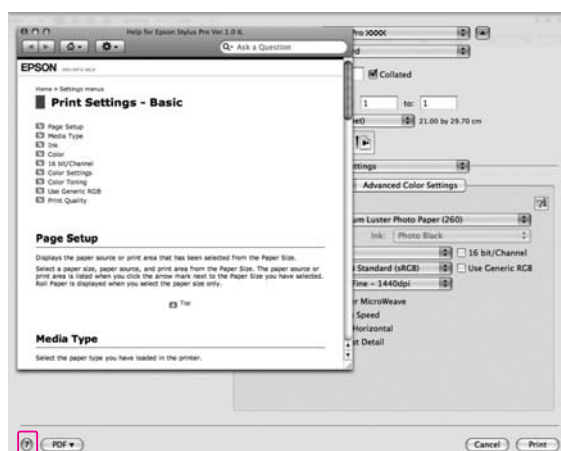

## Использование утилит принтера

Утилиты принтера Epson позволяют проверять текущее состояние принтера и выполнять задачи по его обслуживанию с компьютера.



### Утилита EPSON StatusMonitor

Эта утилита выдает сведения о состоянии принтера, например, о количестве оставшихся чернил и оставшемся месте в контейнере для отработанных чернил, а также проверяет принтер на наличие ошибок.

### Утилита Nozzle Check (Проверка дюз)

Эта утилита выполняет проверку дюз печатающей головки, которая позволяет узнать, не требуется ли их прочистка. Проверяйте дюзы, если заметите ухудшение качества печати, а также после их прочистки, чтобы убедиться, что дюзы печатающей головки очистились. Если дюзы печатающей головки засорились, выполните прочистку печатающей головки.

☞ См. раздел “Проверка дюз” на стр. 83

### Утилита Head Cleaning (Прочистка печатающей головки)

Эта утилита выполняет прочистку печатающих головок для цветной и черно-белой печати. Прочистка печатающей головки может потребоваться в случае снижения качества печати.

☞ См. раздел “Прочистка печатающей головки” на стр. 85

### Утилита Print Head Alignment (Калибровка печатающей головки)

Эту утилиту можно использовать для улучшения качества печати. Калибровка печатающей головки может потребоваться, если в отпечатке присутствуют неровные вертикальные линии либо белые или черные полосы. Используйте эту утилиту для калибровки печатающей головки.

☞ См. раздел “Калибровка печатающей головки” на стр. 89

### EPSON LFP Remote Panel 2

Позволяет оптимизировать работу принтера. Эту утилиту можно запустить, только если она установлена. Более подробную информацию см. в интерактивной справке по EPSON LFP Remote Panel 2.

### Manual (Руководство)

Вы можете открыть *Руководство пользователя*. Если *Руководство пользователя* не установлено, вы перейдете на web-сайт технической поддержки Epson.

### Утилита Printer Firmware Update (Обновление ПЗУ принтера)

Утилита EPSON LFP Remote Panel 2 запускается и обновляет ПЗУ принтера. Более подробную информацию см. в интерактивной справке по EPSON LFP Remote Panel 2.

## Запуск утилиты EPSON Printer Utility3

Утилиту EPSON Printer Utility3 можно запустить следующими способами.

- ❑ В диалоговом окне Print (Печать) выберите **Print Settings** (Настройки печати) и щелкните на значке .
- ❑ Дважды щелкните на папке **Applications** (Приложения) и затем дважды щелкните на значке утилиты **EPSON Printer Utility2**.

## Использование программного обеспечения принтера (Mac OS X)

## Использование утилиты EPSON StatusMonitor

Утилита EPSON StatusMonitor предоставляет подробную информацию о состоянии принтера, диаграмму оставшихся чернил, информацию о количестве свободного места в контейнере для отработанных чернил и сообщения о состоянии.

**Примечание:**

Сообщение об ошибке принтера автоматически появляется на мониторе, даже если окно утилиты EPSON StatusMonitor не открыто.

## Доступ к утилите EPSON StatusMonitor

Откройте диалоговое окно EPSON Printer Utility3 и щелкните EPSON StatusMonitor.

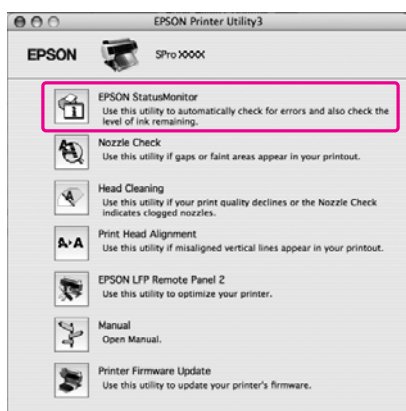

## Просмотр информации в диалоговом окне утилиты EPSON StatusMonitor

Утилита EPSON StatusMonitor предоставляет подробную информацию о состоянии принтера, диаграмму оставшихся чернил, информацию о количестве свободного места в контейнере для отработанных чернил и сообщения о состоянии. Если во время печати происходит ошибка, отображается сообщение об ошибке. Прочитайте сообщение и устраните проблему.

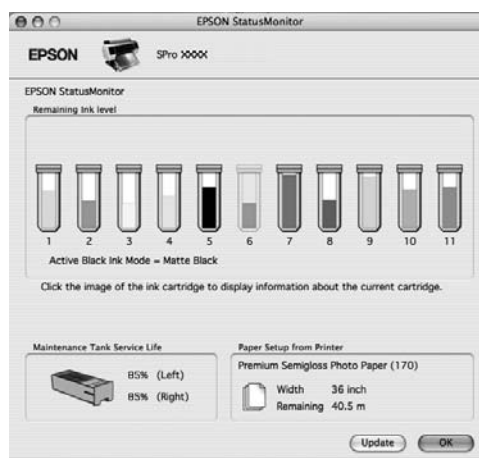

## Использование программного обеспечения принтера (Mac OS X)

## Удаление ПО принтера

Для удаления ПО принтера сделайте следующее.

## Удаление драйвера принтера

Чтобы удалить драйвер принтера и утилиту EPSON Printer Utility3, сделайте следующее.

- 1 Выключите принтер и отсоедините интерфейсный кабель, соединяющий принтер с компьютером.
- 2 Закройте все приложения.
- 3 Дважды щелкните значок жесткого диска.



4

В Mac OS X 10.5:  
Дважды щелкните папку **Applications (Приложения)** и затем дважды щелкните папку **System Preferences**. Дважды щелкните папку **Print & Fax (Принтеры и факсы)**.



В Mac OS X 10.3.9 - 10.4:  
Дважды щелкните папку **Applications (Приложения)** и затем дважды щелкните папку **Utilities (Утилиты)**. Дважды щелкните **Printer Setup Utility**.

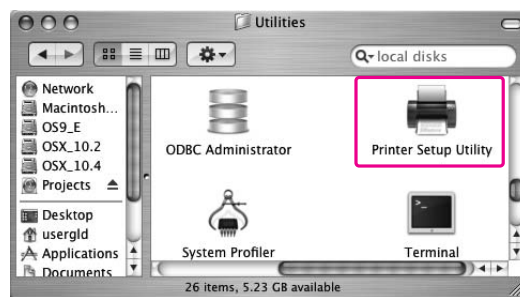

5

Удалите принтер.

## Использование программного обеспечения принтера (Mac OS X)

В Mac OS X 10.5:  
Выберите принтер и щелкните -.

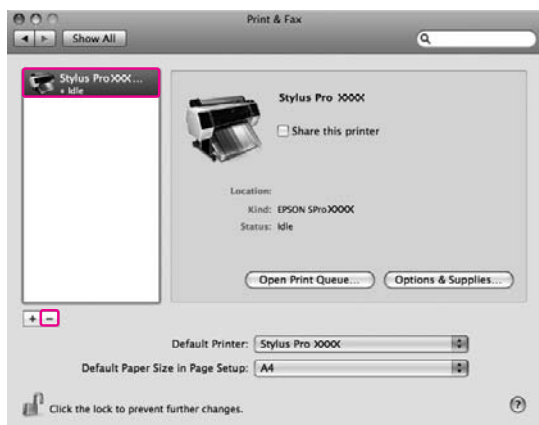

В Mac OS X 10.3.9 - 10.4:  
Выберите принтер и щелкните **Delete** (Удалить).

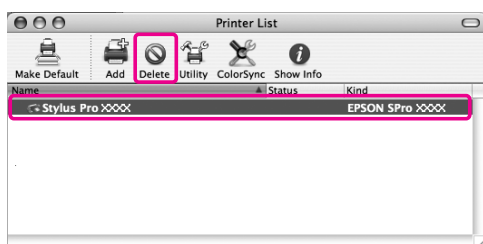

Нажав **Delete** (Удалить), закройте диалоговое окно.

**6** Вставьте компакт-диск с программным обеспечением принтера в привод для компакт-дисков.

**7** Дважды щелкните папку **Printer Driver**.

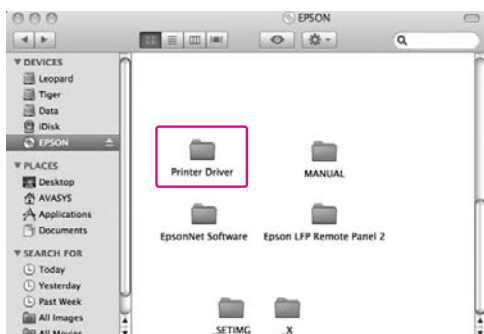
**Примечание:**

Если папка не отображается, дважды щелкните на значке **EPSON** на рабочем столе.



**8** Дважды щелкните значок **EPSON\_IJ\_Printer**.

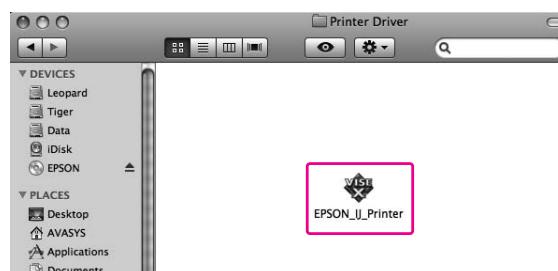

**9** Если откроется диалоговое окно **Authenticate** (Проверка подлинности), введите пароль для принтера и щелкните **OK**.

Чтобы удалить драйвер принтера, необходимо войти в операционную систему в качестве пользователя с правами администратора.



**10** Нажмите **Continue** (Далее), затем нажмите **Accept** (Принимаю).

## Использование программного обеспечения принтера (Mac OS X)

- 11** В раскрывающемся меню выберите **Uninstall** (Удалить) и нажмите на кнопку **Uninstall** (Удалить).

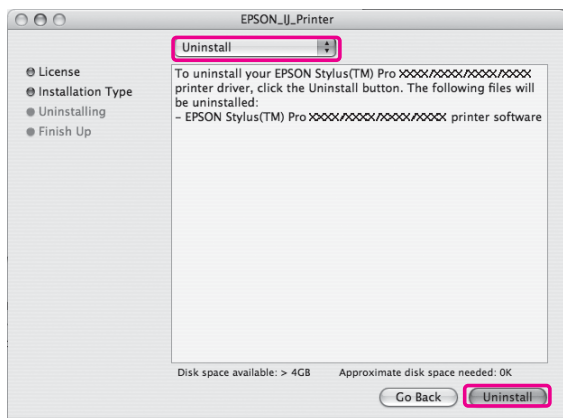

- 12** Для завершения удаления драйвера принтера выполните инструкции на экране.

## Удаление утилиты EPSON LFP Remote Panel 2

Переместите папку **EPSON LFP Remote Panel 2** в корзину. Дополнительную информацию см. в интерактивной справке по утилите EPSON LFP Remote Panel 2.

## Виды печати

### Автоматическая настройка цвета с помощью режима PhotoEnhance (только для Windows)

При использовании режима PhotoEnhance вы можете регулировать цвета отпечатков в зависимости от типа объектов, например, люди, пейзаж или ночная сцена. Также можно преобразовать цветное изображение для печати в оттенках серого или с эффектом сепии. Драйвер принтера дает возможность автоматически регулировать цвет при выборе режима. PhotoEnhance - технология Epson, которая позволяет достичь лучшей цветопередачи при печати цветных документов.

## В Windows

При использовании PhotoEnhance в драйвере принтера из приложения с функцией управления цветом, настройки варьируются в зависимости от среды Windows и типа приложения. Для установки приложения обратитесь к следующей таблице.

	Windows Vista/ Windows XP Service Pack 2 или более поздней версии, и .NET 3.0	Windows XP/ Windows 2000
Adobe Photoshop CS3	Printer Manages Colors (Управление цветом принтера)	No Color Management (Без управления цветом)
Другие приложения	No Color Management (Без управления цветом)	No Color Management (Без управления цветом)

#### Примечание:

Это пример настройки для Windows Vista при печати из приложения Adobe Photoshop CS3 с использованием функции PhotoEnhance.

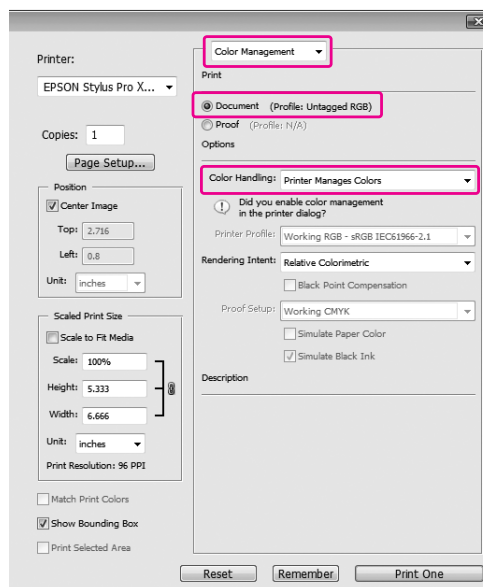

1 Откройте окно драйвера принтера.

☞ См. раздел “Из приложений Windows” на стр. 121

2 Щелкните **Custom** (Пользовательский) в поле Mode (Режим) в меню Main (Главное), затем выберите **PhotoEnhance** и нажмите **Advanced** (Дополнительно).

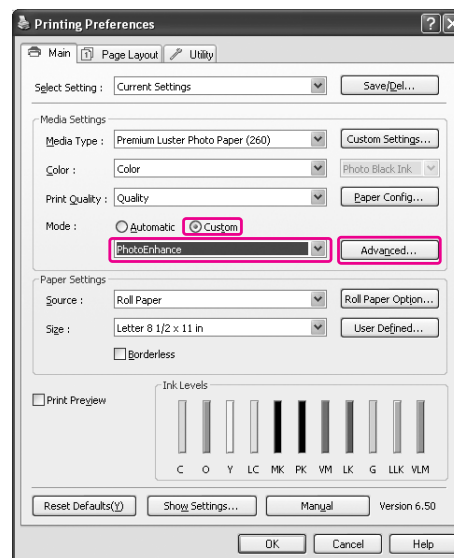



- 3** В диалоговом окне режима Photo Enhance выберите настройки эффектов.

Дополнительную информацию см. в интерактивной справке по драйверу принтера.

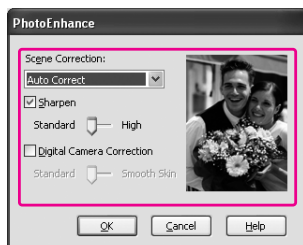

- 4** Проверьте остальные настройки и запустите печать.

## Настройка цвета в драйвере принтера

Вы можете настроить цвета с помощью драйвера принтера, выбрав во время печати одну из следующих цветовых систем.

- EPSON Standard (sRGB)
- Adobe RGB
- Charts and Graphs (Диаграммы и графики)

Кроме того, при выборе настройки цвета вручную (выберите Custom (Пользовательский) в Windows или Advanced Settings в Mac OS X), вы можете выполнить настройку цвета и яркости.

Используйте эту функцию, если используемое приложение не поддерживает управление цветом.

## В Windows

Настройки варьируются в зависимости от среды Windows и типа используемого приложения, если драйвер принтера выполняет автоматическую настройку цвета или вручную с помощью приложения, поддерживающего функцию управления цветом. Для установки приложения обратитесь к следующей таблице.

	Windows Vista/ Windows XP Service Pack 2 или более поздней версии, и .NET 3.0	Windows XP/ Windows 2000
Adobe Photoshop CS3	Printer Manages Colors (Управление цветом принтера)	No Color Management (Без управления цветом)
Другие приложения	No Color Management (Без управления цветом)	No Color Management (Без управления цветом)



## Виды печати

**Примечание:**

Это пример настройки для Windows Vista при печати из приложения Adobe Photoshop CS3 с использованием автоматической или ручной настройки цвета.

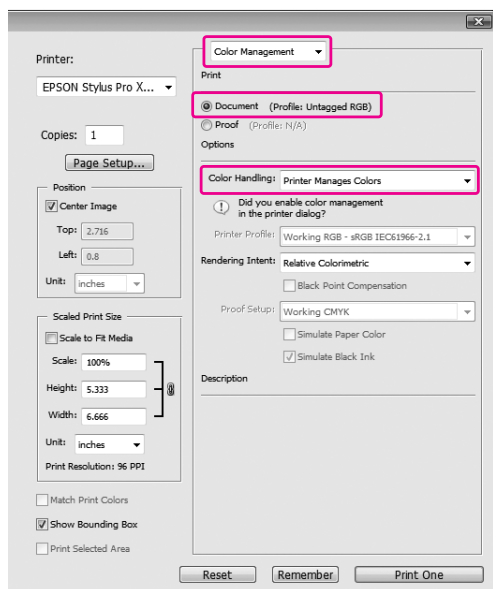

1 Откройте окно драйвера принтера.

☞ См. раздел “Из приложений Windows” на стр. 121

2 В меню Main (Главное) выберите режим **Automatic** (Автоматический) или **Custom** (Пользовательский).

3 Выберите тип настройки цвета.

Если вы выбрали **Custom** (Пользовательский) в качестве режима для настройки цвета вручную, выберите **Color Controls** (Цветокоррекция) и щелкните **Advanced** (Дополнительно).

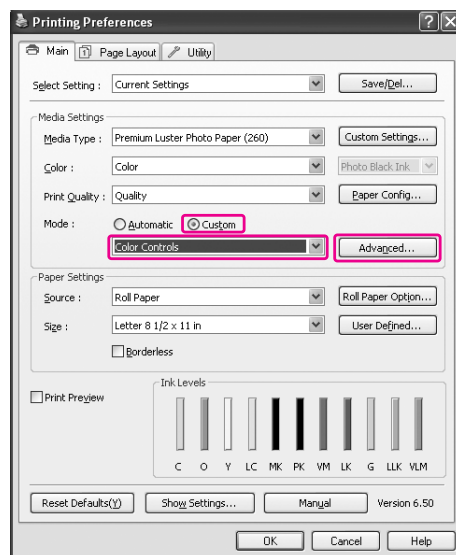

4 Введите необходимые настройки.

Дополнительную информацию см. в интерактивной справке по драйверу принтера.

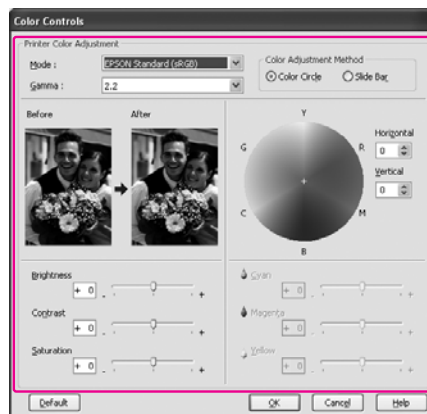
**Примечание:**

Вы можете выполнить настройку цвета, выбрав образец в левой части окна. Для точной настройки цвета можно также использовать цветовой круг.

5 Проверьте остальные настройки и запустите печать.

## Виды печати

## Для Mac OS X

Настройки варьируются в зависимости от среды Mac OS X и типа используемого приложения, если драйвер принтера выполняет автоматическую настройку цвета или вручную с помощью приложения, поддерживающего функцию управления цветом. Для установки приложения обратитесь к следующей таблице.

	В Mac OS X 10.5	В Mac OS X 10.3.9 - 10.4
Adobe Photoshop CS3 Adobe Photoshop Lightroom	Printer Manages Colors (Управление цветом принтера)	No Color Management (Без управления цветом)
Другие приложения	No Color Management (Без управления цветом)	No Color Management (Без управления цветом)

**Примечание:**

Это пример настройки для Mac OS X 10.5 при печати из приложения Adobe Photoshop CS3 с использованием автоматической или ручной настройки цвета.

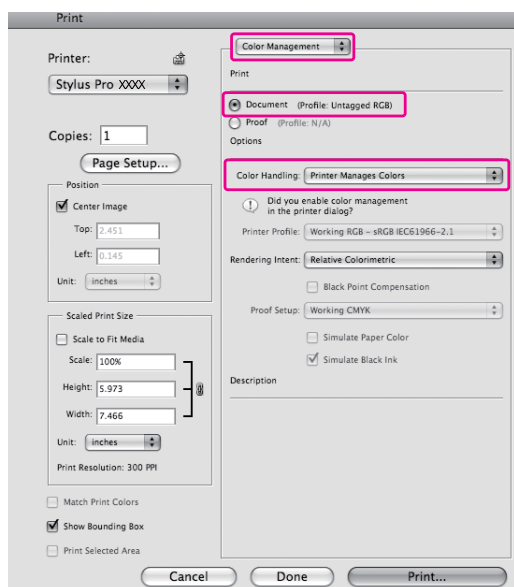

1

Откройте диалоговое окно Print (Печать).

См. раздел “Открытие диалогового окна Print (Печать)” на стр. 133

2

В Mac OS X 10.5 выберите **Color Matching**, затем выберите **EPSON Color Controls**.

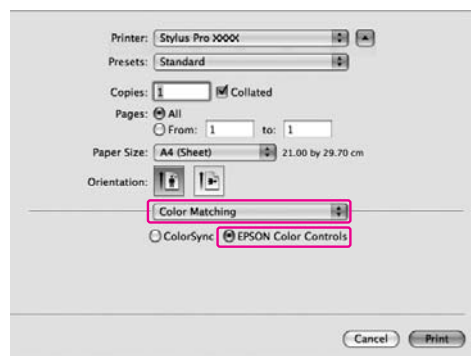
**Примечание:**

При использовании Adobe Photoshop CS3 или Adobe Photoshop Lightroom в Mac OS X 10.5, убедитесь, что выбран пункт EPSON Color Controls. Если пункт EPSON Color Controls не выбран, откройте диалоговое окно Print (Печать) и выберите Printer Manages Colors в качестве Color Handling.

См. раздел “Для Mac OS X” на стр. 142

## Виды печати

**3** Откройте окно расширенных настроек.

В Mac OS X 10.5:  
Выберите **Print Settings (Настройки печати)** и при необходимости измените Color Settings. При настройке цвета вручную, щелкните **Advanced Color Settings**.

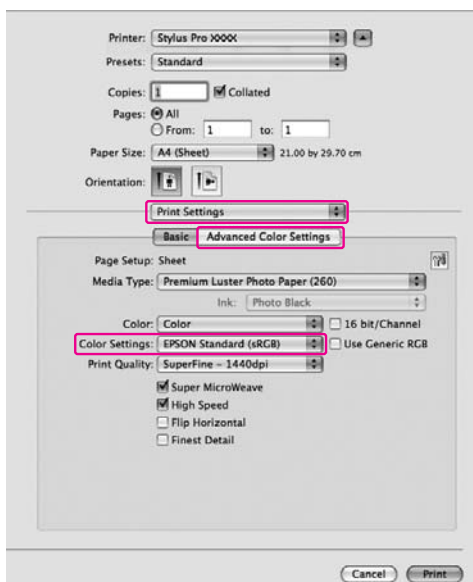
**Примечание:**

При использовании Adobe Photoshop CS3 или Adobe Photoshop Lightroom в Mac OS X 10.5, уберите флажок Use Generic RGB. При использовании другого приложения, установите флажок.

В Mac OS X 10.3.9 - 10.4:  
Выберите **Printer Color Management (Управление цветами принтера)**, нажмите **Color Controls (Цветокоррекция)**, затем щелкните **Advanced Settings (Дополнительные настройки)**.

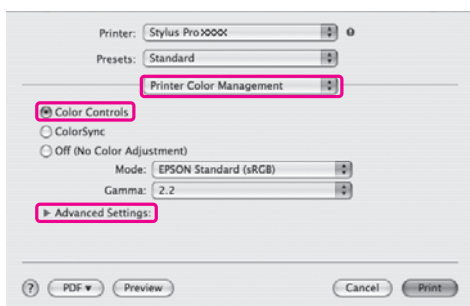

**4** Введите необходимые настройки.

Дополнительную информацию см. в интерактивной справке по драйверу принтера.

Для Mac OS X 10.5:

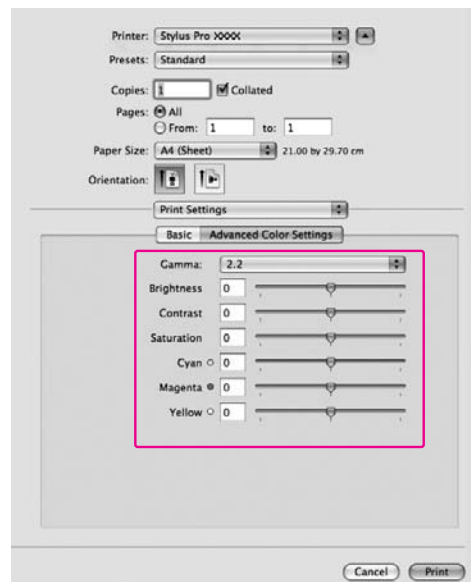

Для Mac OS X 10.3.9 - 10.4:

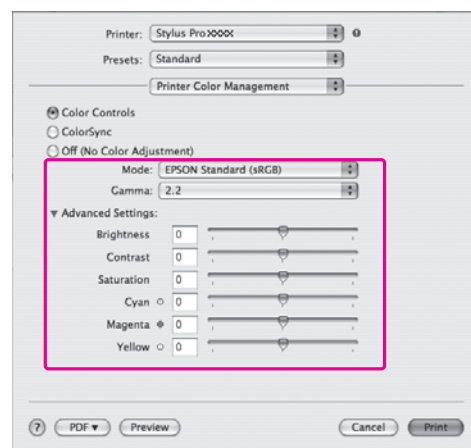

**5** Проверьте остальные настройки и запустите печать.

## Печать черно-белых фотографий

Улучшенное качество печати черно-белых фотографий доступно при введении настроек в диалоговом окне Color Controls (Цветокоррекция) без использования программного обеспечения приложений. Настройка изображения для печати на влияет на исходные данные.

### В Windows

Настройки варьируются в зависимости от среды Windows и типа используемого приложения, если драйвер принтера выполняет печать черно-белых фотографий с помощью приложения, поддерживающего функцию управления цветом. Для установки приложения обратитесь к следующей таблице.

	Windows Vista/ Windows XP Service Pack 2 или более поздней версии, и .NET 3.0	Windows XP/ Windows 2000
Adobe Photoshop CS3	Printer Manages Colors (Управление цветом принтера)	No Color Management (Без управления цветом)
Другие приложения	No Color Management (Без управления цветом)	No Color Management (Без управления цветом)

#### Примечание:

Это пример настройки для Windows Vista при печати из приложения Adobe Photoshop CS3 с использованием функции Advanced B&W Photo (Улучшенное ч/б фото).

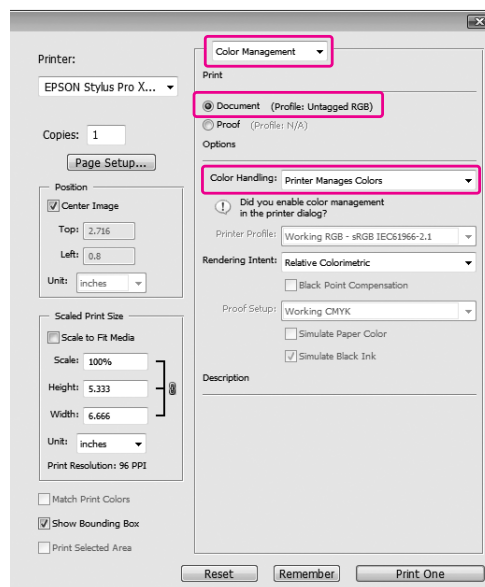

1 Откройте окно драйвера принтера.

☞ См. раздел “Из приложений Windows” на стр. 121

2 Для параметра Color (Цвет) выберите значение **Advanced B&W Photo** (Улучшенное ч/б фото).

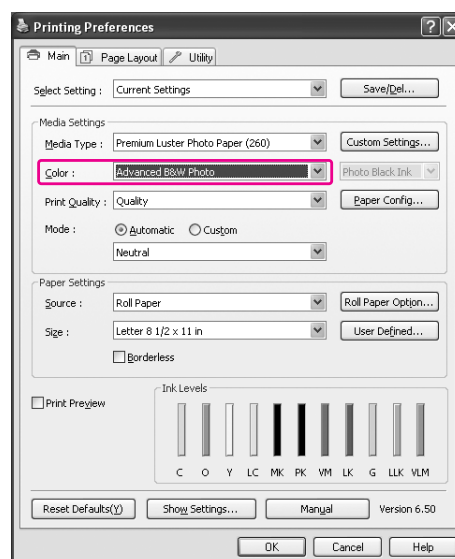

## Виды печати

- 3 Щелкните **Custom** (Пользовательский) в поле Mode (Режим) в меню Main (Главное), затем выберите **Color Controls** (Цветокоррекция) и нажмите **Advanced** (Дополнительно).

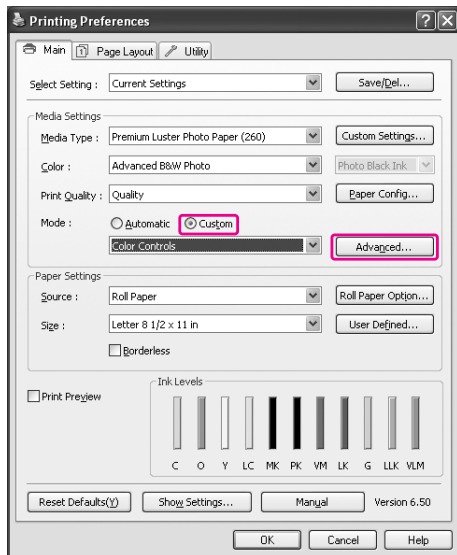

- 4 Введите необходимые настройки и запустите печать.

Более подробную информацию см. в интерактивной справке по драйверу принтера.

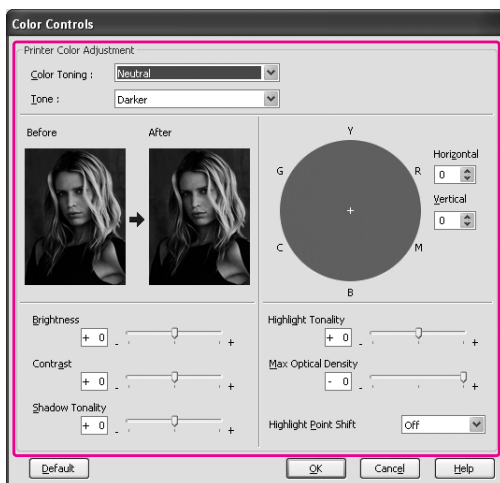

- 5 Проверьте остальные настройки и запустите печать.

## Для Mac OS X

Настройки варьируются в зависимости от среды Mac OS X и типа используемого приложения, если драйвер принтера выполняет Advanced B&W Photo (Улучшенное ч/б фото) с помощью приложения, поддерживающего функцию управления цветом. Для установки приложения обратитесь к следующей таблице.

	В Mac OS X 10.5	В Mac OS X 10.3.9 - 10.4
Adobe Photoshop CS3 Adobe Photoshop Lightroom	Printer Manages Colors (Управление цветом принтера)	No Color Management (Без управления цветом)
Другие приложения	No Color Management (Без управления цветом)	No Color Management (Без управления цветом)

### Примечание:

Это пример настройки для Mac OS X 10.5 при печати из приложения Adobe Photoshop CS3 с использованием функции Advanced B&W Photo (Улучшенное ч/б фото).

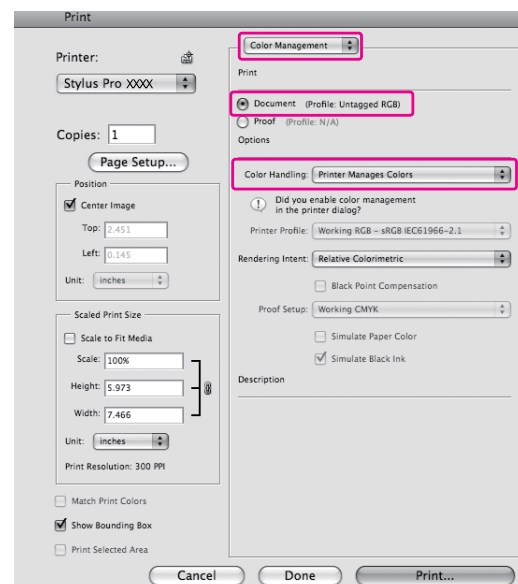

## Виды печати

**1** Откройте диалоговое окно Print (Печать).

☞ См. раздел “Открытие диалогового окна Print (Печать)” на стр. 133

**2** Выберите **Print Settings** (Настройки печати), затем выберите **Advanced B&W Photo** (Улучшенное ч/б фото) в качестве параметра Color (Цвет).

Для Mac OS X 10.5:

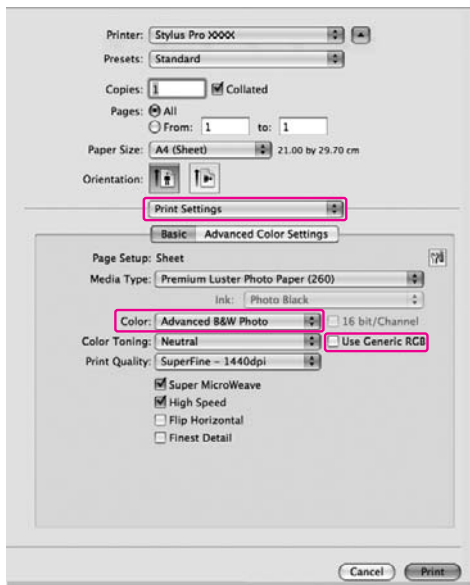

### Примечание:

При использовании Adobe Photoshop CS3 или Adobe Photoshop Lightroom в Mac OS X 10.5, уберите флажок Use Generic RGB. При использовании другого приложения, установите флажок.

Для Mac OS X 10.3.9 - 10.4:

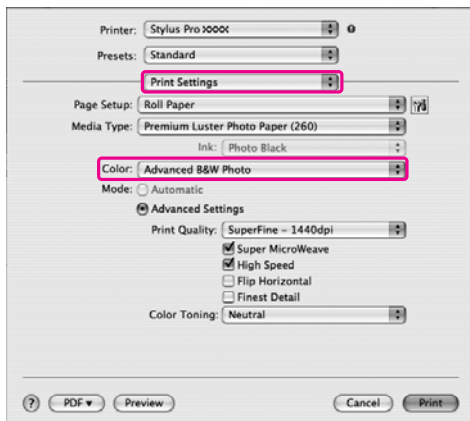

**3** Откройте окно расширенных настроек.

В Mac OS X 10.5:

Щелкните **Advanced Color Settings**.

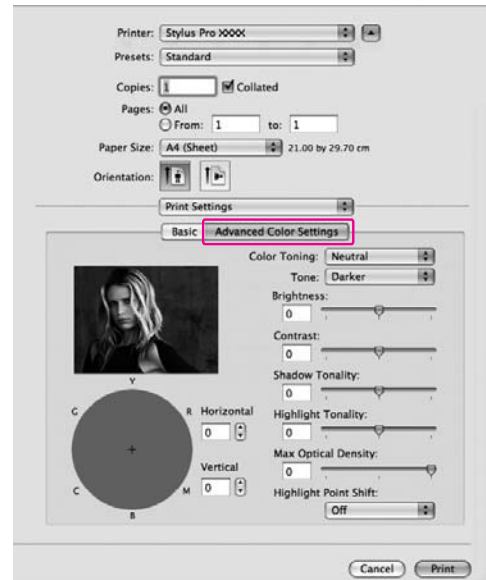

В Mac OS X 10.3.9 - 10.4:

Выберите **Printer Color Management** (Управление цветом принтера).

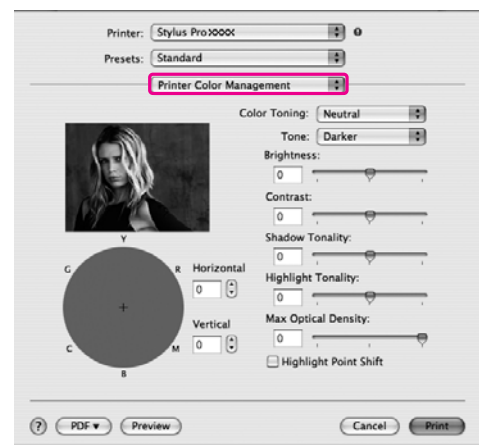



## Виды печати

4

Введите необходимые настройки.

Более подробную информацию см. в интерактивной справке по драйверу принтера.

Для Mac OS X 10.5:

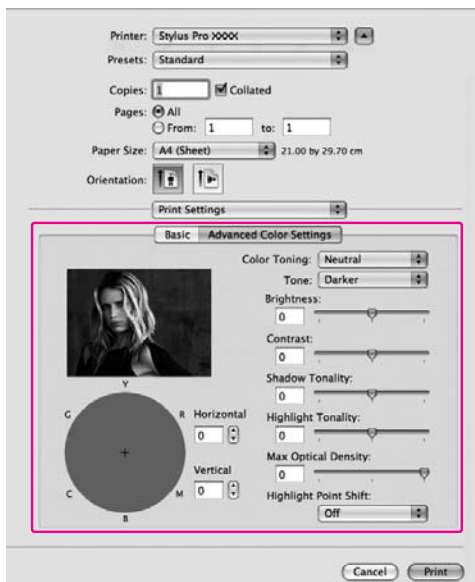

Для Mac OS X 10.3.9 - 10.4:

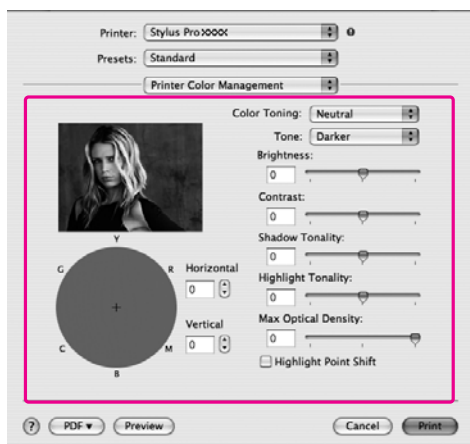

5

Проверьте остальные настройки и запустите печать.

## Печать без полей

Вы можете печатать изображения без полей. Возможны два способа печати без полей.

**Примечание:**

При печати на рулонной бумаге все четыре стороны листа могут быть без полей. При печати на отдельных листах без полей могут быть только левая и правая стороны листа.

 Auto Expand (Автоувеличение)

Автоматически увеличьте размер изображения и распечатайте его без полей. Увеличенные области, превосходящие размер бумаги, не будут напечатаны.

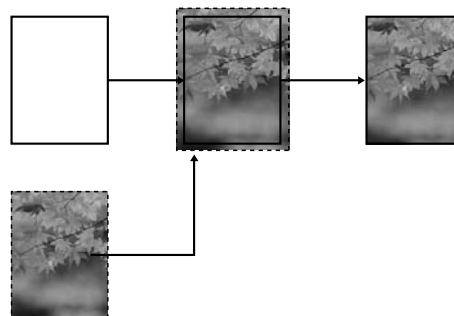
 Retain Size (Сохранить размер)

С помощью приложения увеличьте изображение, чтобы оно превосходило размер бумаги по ширине и высоте. Это делается для того, чтобы при печати на бумаге не оставались пустыми участки с правой и с левой стороны. Драйвер принтера не увеличивает изображения. Чтобы увеличить изображение на 3 мм с правой и левой стороны (всего на 6 мм), рекомендуется использовать приложение, в котором оно было создано. Используйте эту настройку, чтобы драйвер принтера не изменял пропорции изображения для печати.

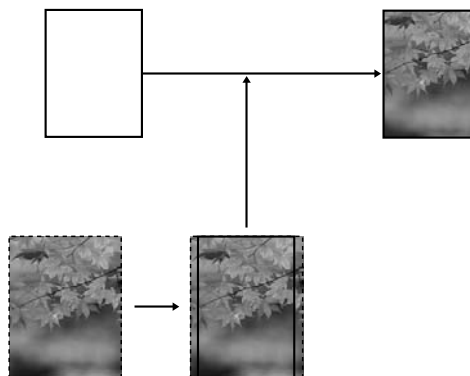

## Поддерживаемые типы носителей

Для печати без полей поддерживаются следующие размеры носителей.

Ширина бумаги
254 мм/10 дюйма
300 мм
329 мм/13 дюймов/Super A3
406 мм/16 дюйма
432 мм/17 дюйма
515 мм/B2
594 мм/A1
610 мм/24 дюйма/Super A1
728 мм/B1*
914 мм/36 дюйма/Super A0*
1118 мм/44 дюйма/Super B0*

\* Epson Stylus Pro 7900/7910 не поддерживает эти размеры.

В зависимости от типа носителя качество печати может быть ниже, или печать без полей может не поддерживаться. Подробную информацию см. в следующем разделе.

☞ См. раздел “Сведения о бумаге” на стр. 185

## Настройки приложения

Настройте размер изображения с помощью диалогового окна Page Setting (Настройки страницы) специализированного приложения.

### Настройка автоувеличения

- Введите в настройках размер бумаги, используемой при печати.
- Если в приложении присутствуют настройки полей, задайте размер полей, равный 0.
- Измените размер изображения таким образом, чтобы он совпадал с размером бумаги.

### Настройка сохранения размера

- Увеличьте размер изображения на 3 мм с правой и с левой стороны (всего на 6 мм) с помощью приложения, в котором оно было создано.
- Если в приложении присутствуют настройки полей, задайте размер полей, равный 0.
- Измените размер изображения таким образом, чтобы он совпадал с размером бумаги.



## Параметры драйвера принтера

Для печати в этом режиме сделайте следующее.

### В Windows

**1** Откройте окно драйвера принтера.

☞ См. раздел “Из приложений Windows” на стр. 121

**2** В главном меню Main выберите тип и источник бумаги, а также размер страницы или бумаги.

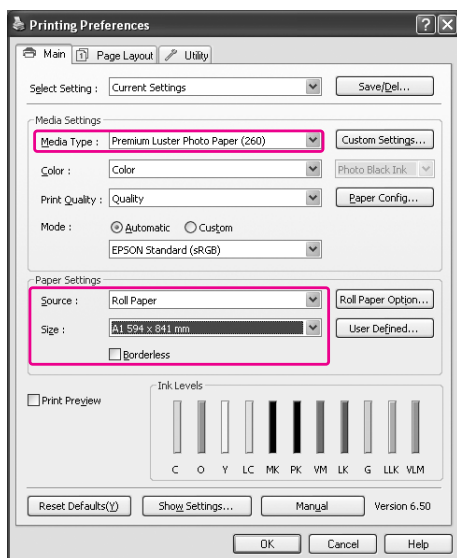

**3** При печати на рулонной бумаге нажмите **Roll Paper Option** (Параметры рулонной бумаги) и выберите настройку **Auto Cut** (Автоматический обрез).

☞ См. раздел “Обрез рулонной бумаги для печати без полей” на стр. 152

**4** Выберите **Borderless** (Печать без полей) и нажмите **Expansion** (Увеличение).

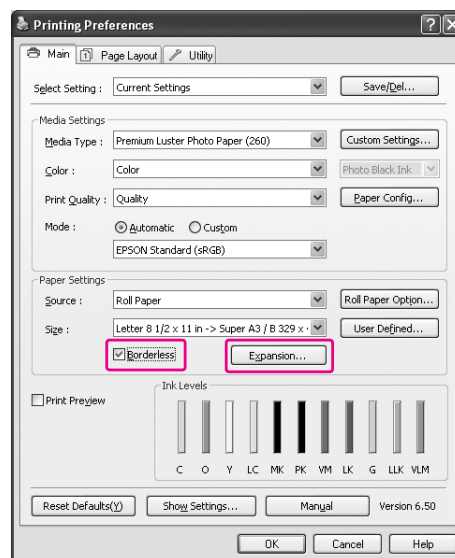

**5** Выберите **Auto Expand** (Автоувеличение) или **Retain Size** (Сохранение размера). Если выбран параметр **Auto Expand** (Автоувеличение), введите значение увеличения.

Max (Максимальное)	3 мм слева и 5 мм справа (изображение смещается вправо на 1 мм)
Standard (Стандарт)	3 мм слева и справа
Min (Минимальное)	1,5 мм слева и справа

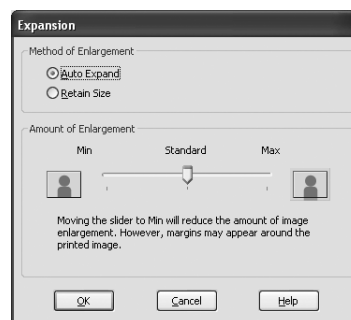

#### Примечание:

Перемещение ползунка к значению **Min** (Минимально) ослабляет увеличение, однако в результате на одной или нескольких сторонах листа могут появиться поля.

## Виды печати

- 6** Введите прочие настройки и запустите печать.

### Для Mac OS X

- 1** Откройте диалоговое окно Page Setup (Параметры страницы).

☞ См. раздел “Открытие диалогового окна Page Setup (Параметры страницы)” на стр. 132

- 2** Выберите принтер, размер бумаги и печать без полей, например **Auto Expand** (Автоувеличение) или **Retain Size** (Сохранение размера), и нажмите **ОК**.

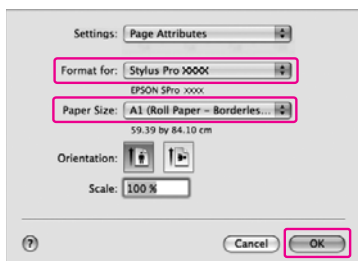

- 3** Откройте диалоговое окно Print (Печать).

☞ См. раздел “Открытие диалогового окна Print (Печать)” на стр. 133

- 4** Если выбран параметр **Auto Expand** (Автоувеличение), введите значение увеличения.

Max (Максимальное)	3 мм слева и 5 мм справа (изображение смещается вправо на 1 мм)
Standart (Стандарт)	3 мм слева и справа
Min (Минимальное)	1,5 мм слева и справа

В Mac OS X 10.5:  
Щелкните **Page Layout Settings**.

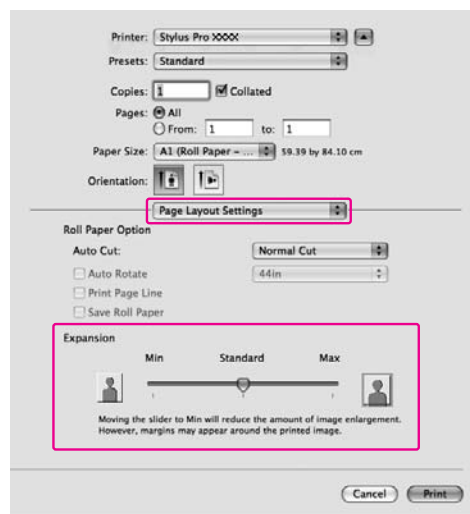

В Mac OS X 10.3.9 - 10.4:  
Выберите **Expansion**.

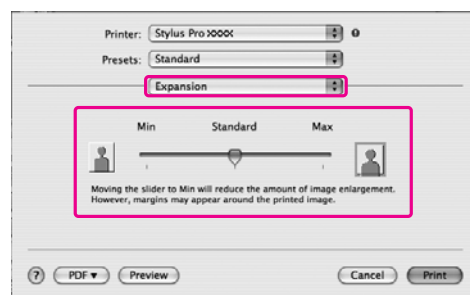

#### Примечание:

Перемещение ползунка к значению *Min* (Минимально) ослабляет увеличение, однако в результате на одной или нескольких сторонах листа могут появиться поля.

## Виды печати

- 5** В диалоговом окне Print Settings (Настройки печати) выберите тип носителя.

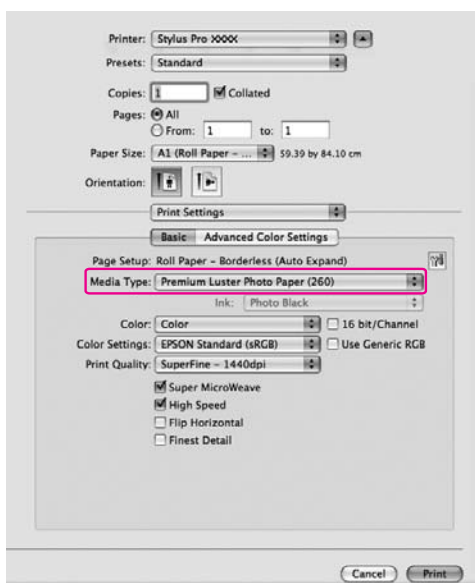

- 6** При печати на рулонной бумаге выберите параметр Auto Cut (Автоматический обрез).

В Mac OS X 10.5:

Щелкните **Page Layout Settings**.

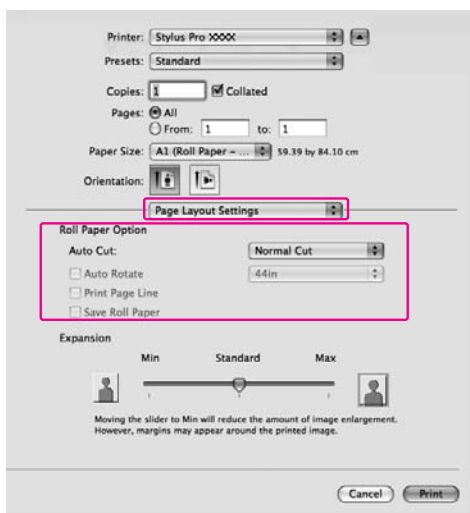

В Mac OS X 10.3.9 - 10.4:

Выберите **Roll Paper Option** (Параметры рулонной бумаги).

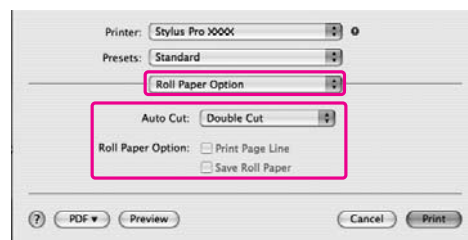

См. раздел “Обрез рулонной бумаги для печати без полей” на стр. 152

- 7** Введите прочие настройки и запустите печать.

## Виды печати

## Обрез рулонной бумаги для печати без полей

При использовании рулонной бумаги для печати без полей бумага обрезается в соответствии с настройками параметров драйвера принтера Borderless (Печать без полей) и Auto Cut (Автоматический обрез).

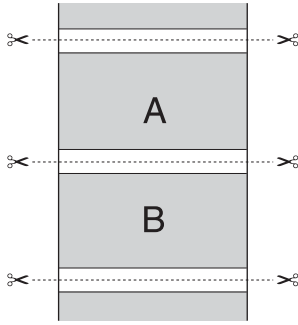
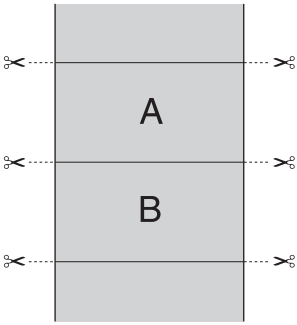
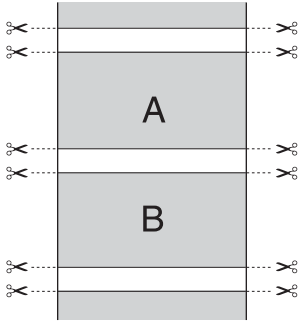
	Отсутствуют поля с правой и с левой стороны	Отсутствуют поля со всех сторон (одинарный обрез)	Отсутствуют поля со всех сторон (двойной обрез)
Настройка драйвера принтера	Borderless (Печать без полей): Enable (Разрешить)	Borderless (Печать без полей): Enable (Разрешить)	Borderless (Печать без полей): Enable (Разрешить)
	Auto Cut (Автоматический обрез): Normal Cut (Обычный обрез)	Auto Cut (Автоматический обрез): Single Cut (Одинарный обрез)	Auto Cut (Автоматический обрез): Double Cut (Двойной обрез)
Работа принтера			
Описание	Normal Cut (Обычный обрез) - это настройка по умолчанию	<ul style="list-style-type: none"> <li><input type="checkbox"/> Верхняя часть изображения может быть смазана, поскольку верхняя часть рулонной бумаги обрезается, когда печать остановлена.</li> <li><input type="checkbox"/> При небольшом смещении обреза изображение на бумажной ленте останется в верхней или нижней области, однако время печати сократится.</li> <li><input type="checkbox"/> Если выбран параметр Single Cut (Одинарный обрез) и нужно распечатать только один лист бумаги, сделайте те же действия, что и при выбранном параметре Double Cut (Двойной обрез). При непрерывной печати нескольких страниц обрезайте по 1 мм вдоль внутренней стороны каждого изображения, чтобы избежать полей между изображениями</li> </ul>	<ul style="list-style-type: none"> <li><input type="checkbox"/> Верхняя часть изображения может быть смазана, поскольку верхняя часть рулонной бумаги обрезается, когда печать остановлена.</li> <li><input type="checkbox"/> Поскольку внутренняя часть каждого изображения обрезается, чтобы избежать пустых областей в верхней и нижней части, длина бумаги уменьшается на 2 мм.</li> <li><input type="checkbox"/> После обреза нижней части предыдущей страницы принтер принимает бумагу и обрезает верхнюю часть следующей страницы. Из-за этого получаются обрезки бумаги размером от 80 до 130 мм. Проследите за тем, чтобы линия обреза была ровной</li> </ul>

**Примечание:**

Если вы хотите обрезать бумагу вручную, выберите **Off** (Выкл).

## Увеличение или уменьшение размера изображения для печати

Можно подогнать размер изображения под размер бумаги, на которой оно будет напечатано. Это можно сделать тремя способами.

- ❑ **Функция Fit to Page (По размеру страницы)**  
Пропорционально увеличивает или уменьшает размер изображения, чтобы оно уместилось на бумаге, размер которой задан в списке Output Paper (Выходная бумага).

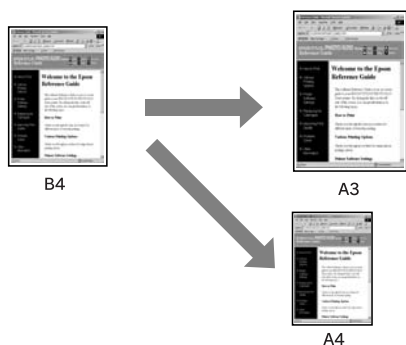

- ❑ **Fit to Roll Paper Width (По ширине рулонной бумаги) (только для Windows)**  
Пропорционально увеличивает или уменьшает размер изображения, чтобы его ширина совпадала с шириной рулонной бумаги, которая задана в списке Output Paper (Выходная бумага).

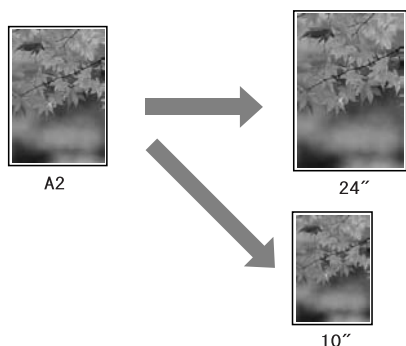

- ❑ **Custom (Пользовательский)**  
Позволяет задать процент увеличения или уменьшения изображения.

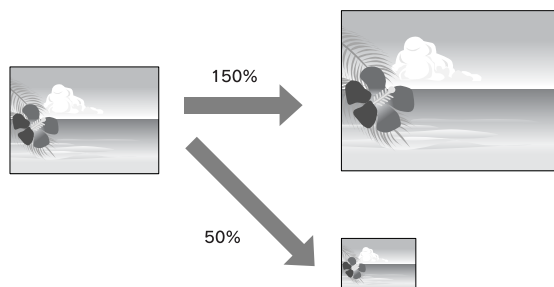

## Fit to Page (По размеру страницы)

Можно подогнать размер изображения под размер бумаги, на которой оно будет напечатано.

## B Windows

- 1 Откройте окно драйвера принтера.

☞ См. раздел “Из приложений Windows” на стр. 121

- 2 Выберите вкладку **Page Layout (Макет)** и затем выберите размер бумаги, совпадающий с размером бумаги исходных данных.

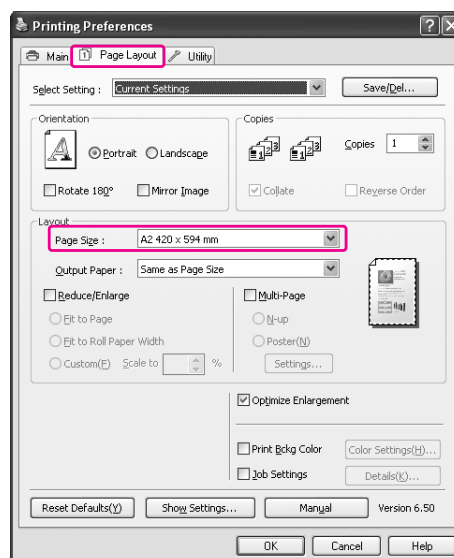

## Виды печати

- 3** Выберите размер бумаги, загруженной в принтер, в списке Output Paper Size (Размер выходной бумаги).

Пропорционально увеличивает или уменьшает размер изображения, чтобы оно уместилось на бумаге, размер которой задан в списке Output Paper (Выходная бумага).

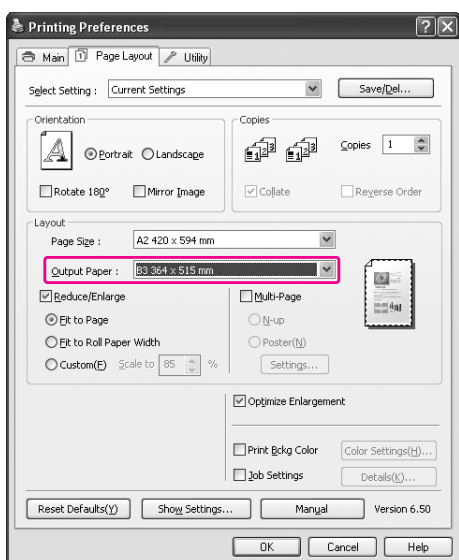

- 4** Введите прочие настройки и запустите печать.

### Для Mac OS X 10.4 - 10.5

- 1** Откройте диалоговое окно Print (Печать).  
 ➤ См. раздел “Открытие диалогового окна Print (Печать)” на стр. 133
- 2** Выберите **Paper Handling** (Обращение с бумагой), затем укажите **Scale to fit paper size**.

Для Mac OS X 10.5:

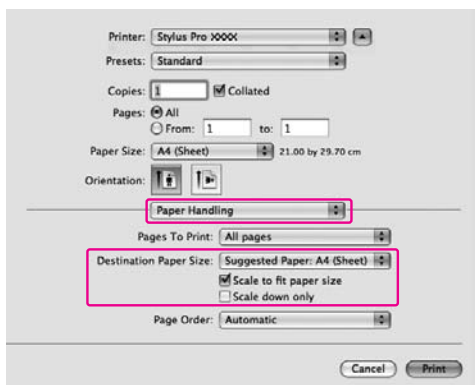

Для Mac OS X 10,4:

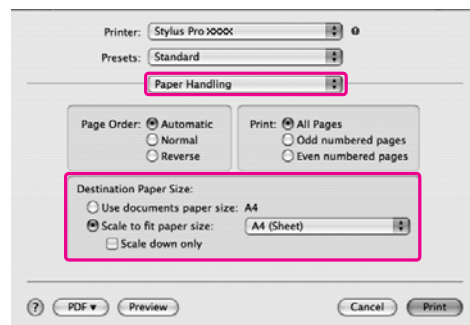

- 3** Выберите размер бумаги, загруженной в принтер.

#### Примечание:

Если установлен флажок **Scale down only**, то настройка действует в сторону уменьшения. Удалите флажок **Scale down only** при печати увеличенного изображения, если размер бумаги больше изображения.

- 4** Введите прочие настройки и запустите печать.

### Fit to Roll Paper Width (По ширине рулонной бумаги) (только для Windows)

- 1** Откройте окно драйвера принтера.

➤ См. раздел “Из приложений Windows” на стр. 121

## Виды печати

- 2 Выберите вкладку **Page Layout** (Макет) и затем выберите размер бумаги, совпадающий с размером бумаги исходных данных.

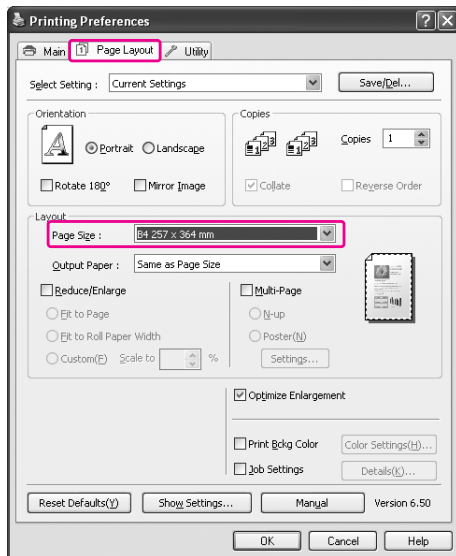

- 3 Выберите **Reduce/Enlarge** (Увеличить/уменьшить) и нажмите **Fit to Roll Paper Width** (По ширине рулонной бумаги).

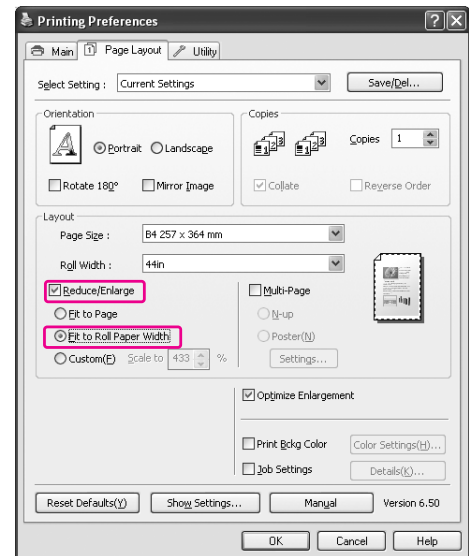

- 4 Выберите ширину рулонной бумаги, загруженной в принтер, в списке Roll Width (Ширина рулонной бумаги).

Пропорционально увеличивает или уменьшает размер изображения, чтобы оно уместилось на бумаге, размер которой задан в списке Roll Width (Ширина рулонной бумаги).

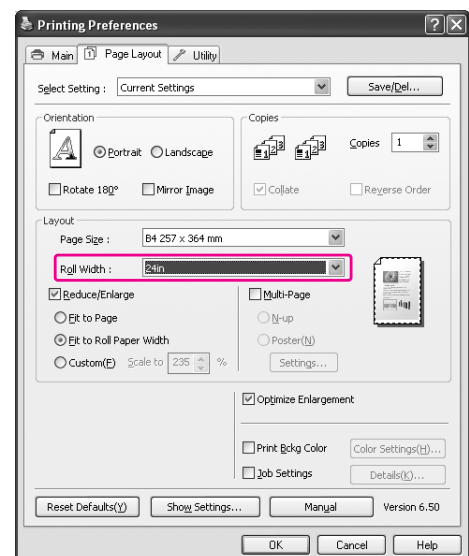

- 5 Введите прочие настройки и запустите печать.



## Custom (Пользовательский)

Позволяет задать процент увеличения или уменьшения изображения.

### В Windows

- 1 Откройте окно драйвера принтера.  
☞ См. раздел “Из приложений Windows” на стр. 121
- 2 Выберите вкладку **Page Layout (Макет)** и затем выберите размер бумаги, совпадающий с размером бумаги исходных данных.
- 3 Выберите размер бумаги, загруженной в принтер, в списке **Output Paper Size (Размер выходной бумаги)** или **Roll Width (Ширина рулонной бумаги)**.
- 4 Выберите **Reduce/Enlarge (Увеличить/уменьшить)** и нажмите **Custom (Пользовательские настройки)**.

Стрелками рядом с полем **Scale (Масштаб)** задайте значение от 10 до 650%.

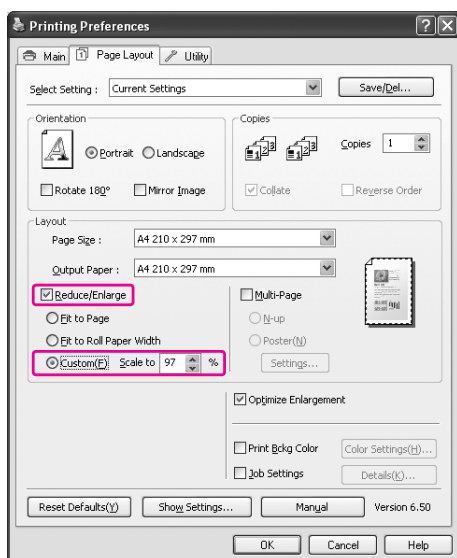

- 5 Введите прочие настройки и запустите печать.

## Для Mac OS X

- 1 Откройте диалоговое окно Page Setup (Параметры страницы).  
☞ См. раздел “Открытие диалогового окна Page Setup (Параметры страницы)” на стр. 132
- 2 Выберите принтер и размер бумаги, загруженной в принтер.

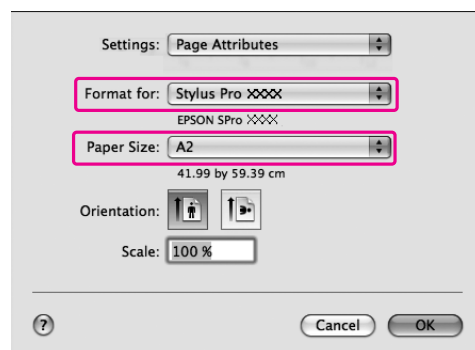

- 3 Установите значение параметра **Scale (Масштаб)**.

В Mac OS X 10.5: 1 - 10000%

В Mac OS X 10.3.9 - 10.4: 1 - 400%

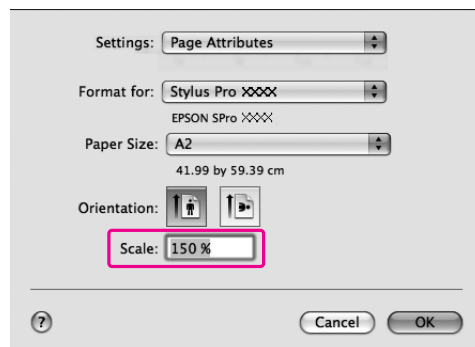

- 4 Нажмите **OK**.

Значение параметра **Scale (Масштаб)** установлено. Затем напечатайте данные как обычно.



## Печать нескольких страниц на листе

Вы можете печатать две или четыре страницы документа на одном листе.

При печати в макетном режиме изображения, подготовленного для размера A4, результат будет таким, как показано на изображении ниже.

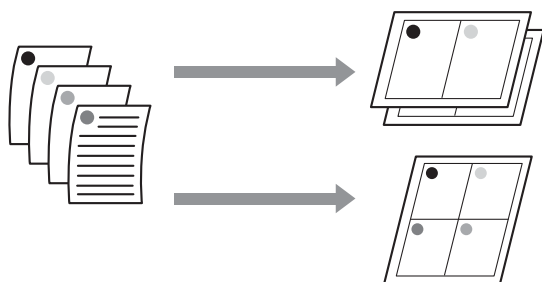

### Примечание:

- ❑ В Windows для печати в макетном режиме используйте драйвер принтера. В Mac OS X для печати в макетном режиме используйте функции операционной системы.
- ❑ При печати без полей нельзя использовать функцию Windows Multi-Page (Многостраничность).
- ❑ В Windows можно печатать изображения на бумаге различных размеров с помощью функции Fit to Page (По размерам страницы).  
☞ См. раздел “Увеличение или уменьшение размера изображения для печати” на стр. 153

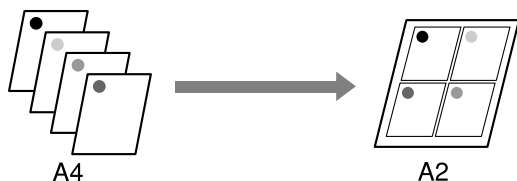

## В Windows

- 1 Откройте окно драйвера принтера.  
☞ См. раздел “Из приложений Windows” на стр. 121
- 2 Выберите вкладку **Page Layout** (Макет страницы), затем флажок **Multi-Page** (Многостраничность), затем **N-up** (Несколько страниц) и **Settings** (Настройки).

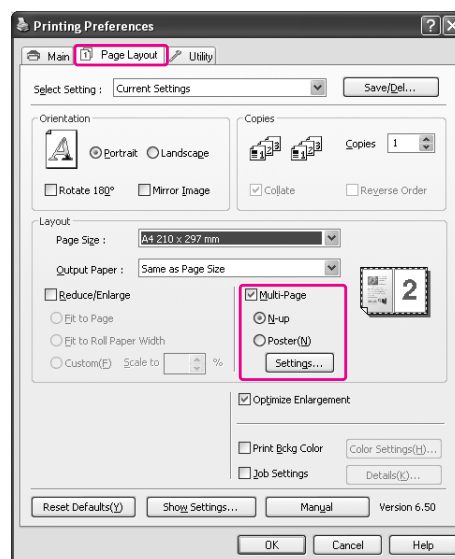

- 3 В диалоговом окне Print Layout (Макетная печать) задайте порядок печати страниц.

Чтобы распечатать рамки вокруг страниц на каждом листе, поставьте флажок **Print page frames** (Печать рамки страниц).

- 4 Введите прочие настройки и запустите печать.

## Для Mac OS X

- 1 Откройте диалоговое окно Print (Печать).  
 ↗ См. раздел “Открытие диалогового окна Print (Печать)” на стр. 133
- 2 Из списка значений выберите **Layout** (Макет), чтобы указать порядок печати страниц.

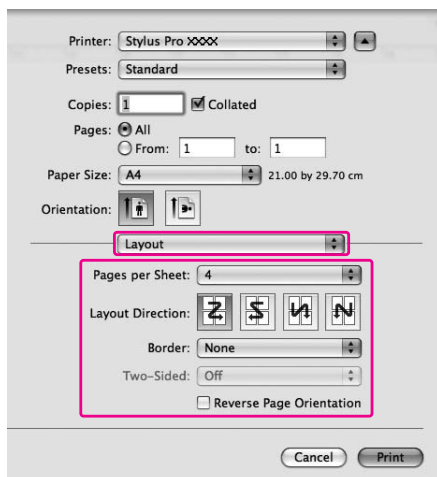

### Примечание:

При выборе любого значения параметра *Border* (Поля), кроме **None** (Нет), поля будут печататься на каждой странице.

- 3 Введите прочие настройки и запустите печать.

## Печать плакатов

Функция печати плакатов позволяет напечатать изображения плакатного размера, увеличив одну страницу до размеров нескольких листов. Данная функция поддерживается только в Windows. Объединив несколько отпечатанных листов, можно сделать плакат или календарь. Плакаты можно печатать до 16 листов при обычной печати (4 на 4 листа). Печать плакатов выполняется в следующих двух вариантах.

### □ Печать плакатов без полей

Можно напечатать изображения плакатного размера без полей, автоматически увеличив одну страницу до размеров нескольких листов. Объединив несколько отпечатанных листов, можно сделать плакат или календарь. Поскольку размер увеличенного изображения превосходит размер бумаги, область изображения, выступающая за края бумажного листа, не может быть напечатана. Эта функция доступна только для рулонной бумаги.

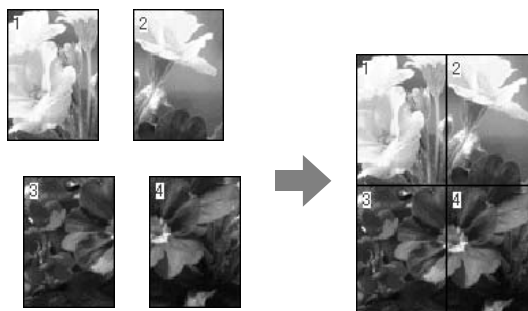

### □ Печать плакатов с полями

Изображения плакатного размера можно напечатать, автоматически увеличив одну страницу до размеров нескольких листов. Чтобы сделать плакат, необходимо обрезать поля и соединить несколько листов бумаги.

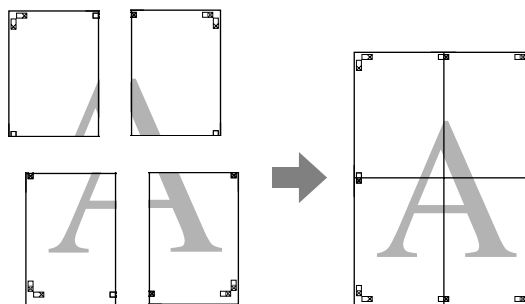

## Виды печати

- 1** Создайте изображение для печати с помощью приложения.

Драйвер принтера автоматически увеличивает изображение в процессе печати.

- 2** Откройте окно драйвера принтера.

☞ См. раздел “Из приложений Windows” на стр. 121

- 3** Выберите вкладку **Page Layout** (Макет страницы), затем флажок **Multi-Page** (Многостраничность), затем **Poster** (Плакат) и **Settings** (Настройки).

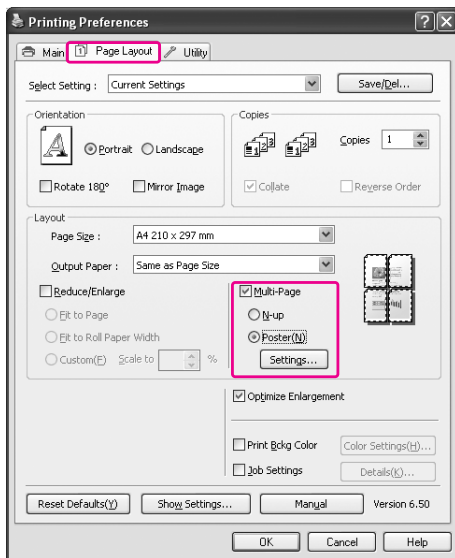

- 4** В диалоговом окне Poster Settings (Настройки плакатной печати) выберите количество страниц, из которых должен состоять плакат.

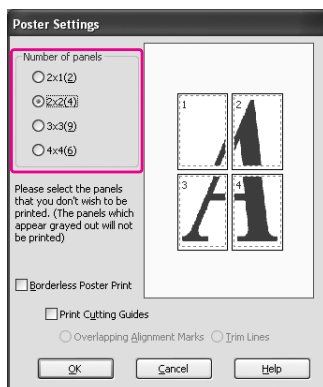

### Примечание:

Выбрав большее количество листов для плаката, можно увеличить его размер.

### 5

При печати плаката без полей в меню Main (Главное) выберите параметр **Borderless** (Без полей). Установите флажок **Borderless Poster Print** (Печать постеров без полей), укажите количество листов и щелкните **OK**. Затем перейдите к шагу 6.

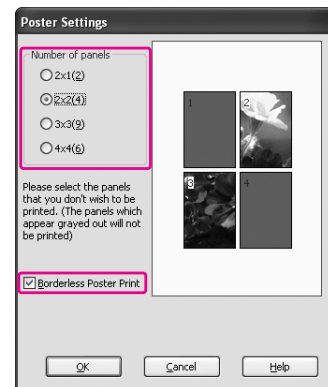

### Примечание:

Если для параметра *Auto Cut* (Автоматический обрез) установлено значение **Single Cut** (Одинарный обрез), то длина бумаги сократится на 1 - 2 мм, изображение будет обрезано, чтобы не оставались белые области в верхней и нижней части изображения. Выберите значение **Off** (Выкл.) или **Normal Cut** (Обычный обрез) для параметра *Auto Cut* (Автоматический обрез).

☞ См. раздел “Обрез рулонной бумаги для печати без полей” на стр. 152

## Виды печати

- 6** Если необходимо оставить поля вокруг плаката, убедитесь в том, что флажок **Borderless Poster Print** (Печать постеров без полей) на выбран и задайте другие необходимые настройки.

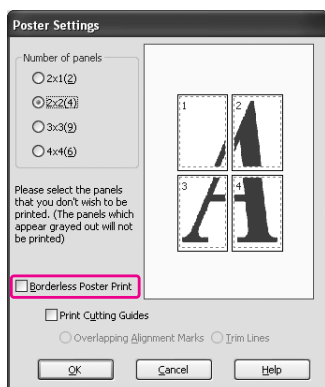

**Примечание:**

Размер плаката в собранном виде: Итоговый размер плаката не зависит от того, выбран или нет параметр **Trim Lines** (Линии обреза). Однако, если выбран параметр **Print Cutting Guides** (Печать направляющих), итоговый размер будет меньше в зависимости от размеров наложенных друг на друга областей бумаги.

- 7** Введите прочие настройки и запустите печать.

## Соединение листов по направляющим

Действия по соединению листов будут различны при печати с полями и без полей.

### При печати плаката без полей

В этом разделе объясняется, как соединить 4 отпечатанных страницы. Сложите листы вместе в соответствующем порядке и склейте их с обратной стороны скотчем.

Соединяйте листы в последовательности, указанной на иллюстрации ниже.

**Примечание:**

При плакатной печати без полей, плакат, состоящий из нескольких листов, напечатанных отдельно, может не выглядеть цельным изображением. Если вам необходимо цельное изображение, попробуйте использовать функцию печати плакатов с полями.



## Виды печати

### При печати плакатов с полями

Если выбран параметр **Overlapping Alignment Marks** (Метки перекрытия и выравнивания), на бумаге будут напечатаны следующие значки. На изображении ниже показано, как соединить четыре отпечатанных листа с помощью меток выравнивания.

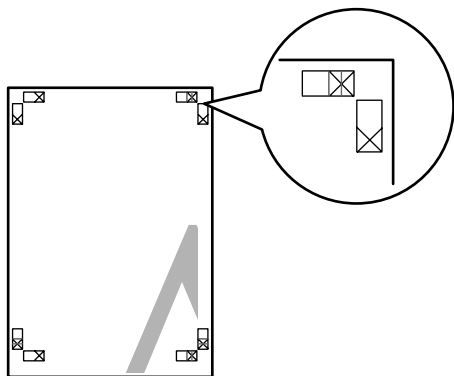

Эти листы соединяются в следующем порядке.

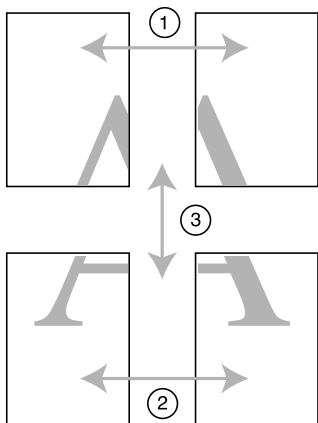

- 1** Обрежьте верхний левый лист вдоль метки выравнивания (вертикальная синяя линия).

В случае черно-белой печати эта линия будет черной.

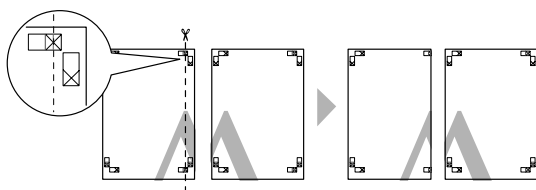

- 2** Положите верхний левый лист поверх верхнего правого листа. Метки X должны совпадать, как это показано на иллюстрации ниже. На время соедините верхний левый лист с верхним правым листом с помощью скотча.

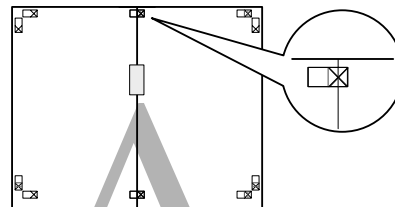

- 3** Обрежьте верхние листы вдоль метки выравнивания (вертикальная красная линия).

В случае черно-белой печати эта линия будет черной.

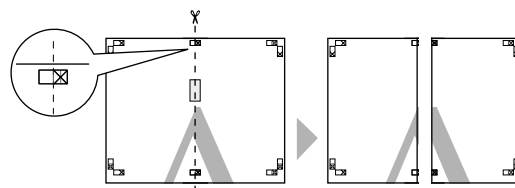

- 4** Соедините скотчем верхний левый лист и верхний правый лист с обратной стороны.

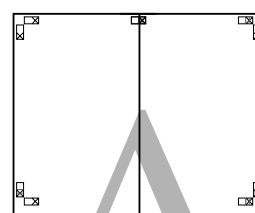

- 5** Повторите шаги 1-4 для нижних листов.

## Виды печати

- 6** Обрежьте нижнюю часть верхних листов вдоль метки выравнивания (горизонтальная синяя линия).

В случае черно-белой печати эта линия будет черной.

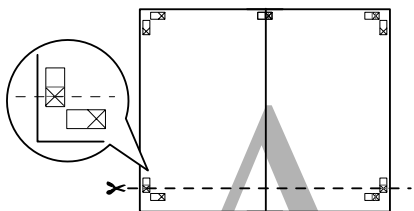

- 7** Положите верхние листы поверх нижних листов. Метки X должны совпадать, как это показано на иллюстрации ниже. На время соедините верхние листы с нижними с помощью скотча.

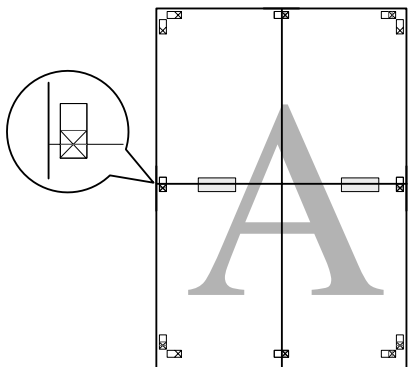

- 8** Обрежьте листы вдоль метки выравнивания (горизонтальная красная линия).

В случае черно-белой печати эта линия будет черной.

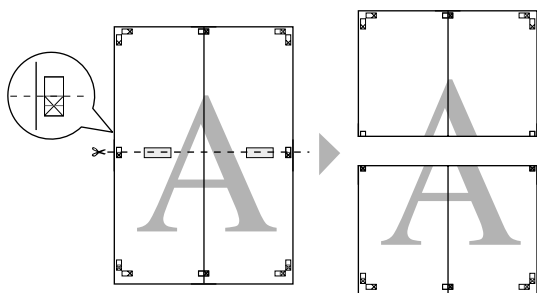

- 9** Соедините скотчем верхние и нижние листы с обратной стороны.

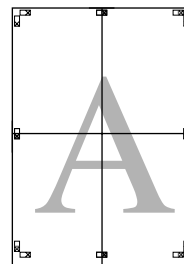

- 10** После того, как все листы собраны вместе, обрежьте поля по наружной направляющей.

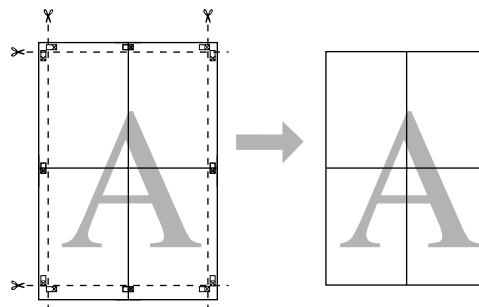

## Печать на пользовательской бумаге

Вы также можете печатать на бумаге пользовательского размера. Для этого сделайте следующее.



Можно задать следующие размеры бумаги.

Ширина бумаги	Epson Stylus Pro 9900/9910: 89 - 1118 мм Epson Stylus Pro 7900/7910: 89 - 610 мм
Высота бумаги*	Windows: 127 - 15000 мм Mac OS X: 127 - 15240 мм

\* Максимальная длина рулонной бумаги может быть больше, чем высота бумаги, при использовании специализированных приложений с поддержкой плакатной печати. Однако реальный размер отпечатанного изображения зависит от приложения, размера бумаги, заданного в принтере, и среды компьютера.

### Примечание:

- ❑ В Mac OS X размер бумаги, заданный пользователем, может быть больше, чем размер бумаги, подходящей для принтера. Однако в этом случае изображение будет напечатано неправильно.
- ❑ Доступные размеры выходной бумаги могут быть ограничены в зависимости от используемого приложения.

## B Windows

**1** Откройте окно драйвера принтера.

☞ См. раздел “Из приложений Windows” на стр. 121

**2** В меню Main (Главное) выберите **User Defined** (Пользовательские настройки).

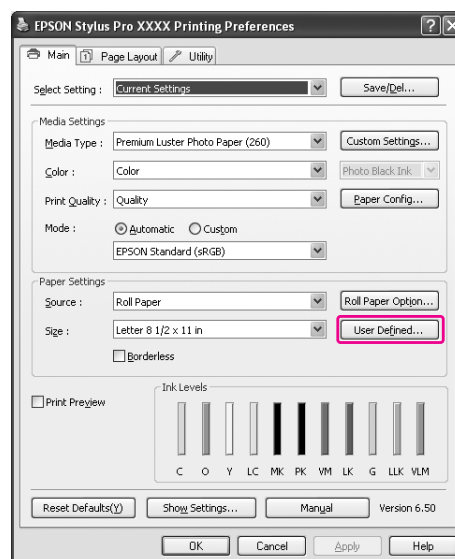

### Примечание:

Вы не сможете выбрать пользовательские настройки, если для параметра **Source** (Источник) выбрано значение **Sheet**, а для параметра **Paper Settings** (Настройки бумаги) выбрано значение **Borderless** (Без полей).

## Виды печати

**3** Задайте пользовательский размер бумаги, который вы хотите использовать, и нажмите **Save** (Сохранить).

- ❑ В настройке Paper Size Name (Название размера бумаги) можно ввести до 24 однобайтовых символов.
- ❑ Можно легко изменить размер, выбрав размер бумаги, близкий по значению к размеру, который вы хотите указать для параметра Base Paper Size (Базовый размер бумаги).
- ❑ Если пропорции совпадают с определенным размером бумаги, выберите эти пропорции в настройке Fix Aspect Ratio (Задать соотношение сторон) и выберите **Landscape** (Альбом) или **Portrait** (Портрет) для Base (Базовая бумага). В этом случае нужно настроить только параметры Paper Width (Ширина бумаги) или Paper Height (Высота бумаги).

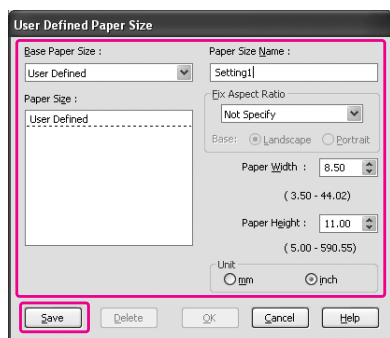

### Примечание:

- ❑ Чтобы изменить определенный размер бумаги, выберите его название в списке и измените его.
- ❑ Чтобы удалить определенный размер бумаги, выберите его название в списке и нажмите **Delete** (Удалить).
- ❑ Можно определить до 100 пользовательских размеров бумаги.

**4** Щелкните **ОК**, чтобы сохранить пользовательский размер бумаги.

Пользовательский размер бумаги можно определить в разделе Paper Size (Размер бумаги). Теперь можно печатать как обычно.

## Для Mac OS X

**1** Откройте диалоговое окно Page Setup (Параметры страницы).

☞ См. раздел “Открытие диалогового окна Page Setup (Параметры страницы)” на стр. 132

**2** Выберите **Manage Custom Sizes** (Управление размером бумаги) в списке Paper Size (Размер бумаги).

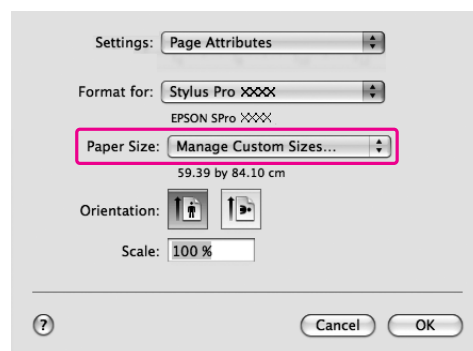

**3** Нажмите **+** и введите название размера бумаги.

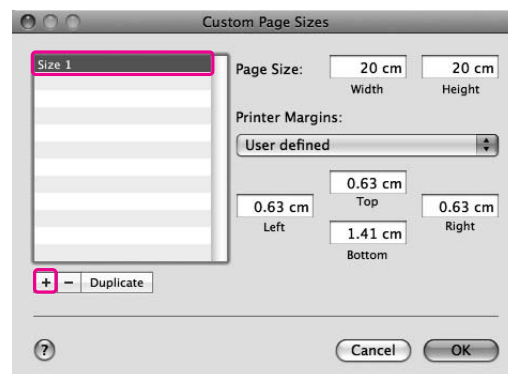



## Виды печати

4

Введите ширину листа, длину листа и ширину полей и нажмите **ОК**.

Можно задать следующие размеры бумаги и полей.

Параметры страницы	Размер бумаги	Поля
Sheet	Поддерживаемый размер бумаги	Верхнее, левое, правое: 3 мм Нижнее: 14,2 мм
Roll Paper	Поддерживаемый размер бумаги	Верхнее, нижнее, левое, правое: 3 мм
Roll Paper (Banner)	Поддерживаемый размер бумаги	Верхнее, нижнее: 0 мм Левое, правое: 3 мм
Roll Paper (Borderless, Auto Expand)	Ширина бумаги, для которой поддерживается печать без полей	Верхнее, нижнее, левое, правое: 0 мм
Roll Paper (Borderless, Retain Size) Roll Paper (Borderless, Banner)	Ширина бумаги, для которой поддерживается печать без полей, плюс 6 мм	Верхнее, нижнее, левое, правое: 0 мм

**Примечание:**

- Чтобы изменить сохраненные настройки, выберите из списка название размера бумаги.
- Чтобы дублировать определенный размер бумаги, выберите его название из списка и нажмите **Duplicate** (Дублировать).
- Чтобы удалить определенный размер бумаги, выберите его название из списка и нажмите **-**.
- Настройки пользовательского размера бумаги различаются в зависимости от версии операционной системы. Более подробную информацию см. в документации к операционной системе.

5

Нажмите **ОК**.

Пользовательский размер бумаги можно определить во всплывающем меню Paper Size (Размер бумаги). Теперь можно печатать как обычно.

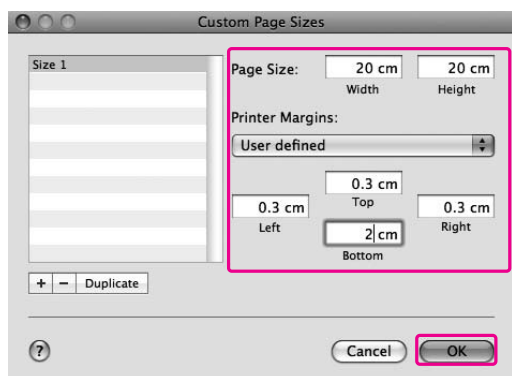

## Печать плакатов на рулонной бумаге

В этом разделе дана информация о том, как печатать плакаты и панорамные изображения.

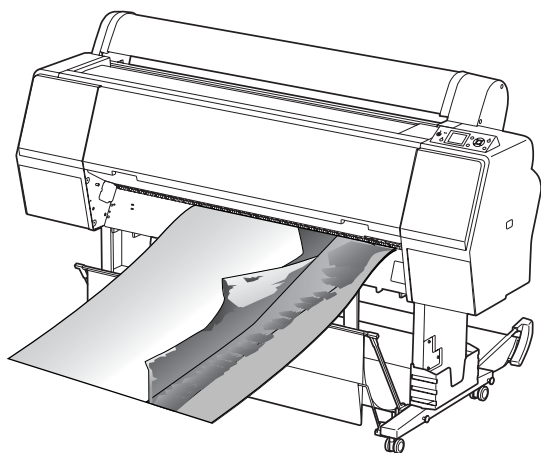

Напечатать плакат можно двумя способами.

Paper source (Источник бумаги)	Приложение
Roll Paper (Рулонная бумага)	Инструмент для подготовки документов, программное обеспечение для создания и редактирования изображений
Roll Paper (Banner) (Рулонная бумага (Плакат))	Программное обеспечение с поддержкой плакатной печати

Для печати доступны следующие размеры.

Ширина бумаги	Epson Stylus Pro 9900/9910: 89 - 1118 мм Epson Stylus Pro 7900/7910: 89 - 610 мм
Высота бумаги*	Windows: Макс. 15000 мм Mac OS X: Макс. 15240 мм

\* При использовании программного обеспечения с поддержкой плакатной печати максимальная длина рулонной бумаги может превышать ее высоту. Однако реальная высота печати может отличаться от заданной в зависимости от приложения и компьютера, используемого для печати.

## Настройки приложения

С помощью приложения необходимо создать изображение для печати плаката.

Если нужный размер бумаги для печати равен максимальному размеру, который можно указать в настройках приложения, или меньше его, выберите тот размер, который вам нужен.

## Параметры драйвера принтера

### В Windows

- 1 Откройте окно драйвера принтера.  
☞ См. раздел “Из приложений Windows” на стр. 121
- 2 В главном меню Main выберите тип носителя.

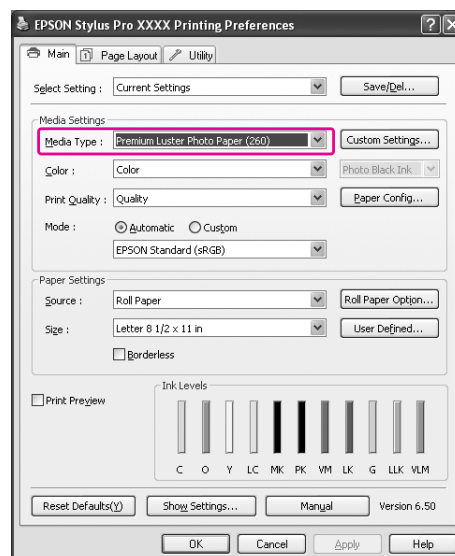

## Виды печати

- 3 Выберите **Roll Paper** (Рулонная бумага) или **Roll paper (Banner)** (Рулонная бумага (плакатная)) из списка Source (Источник).

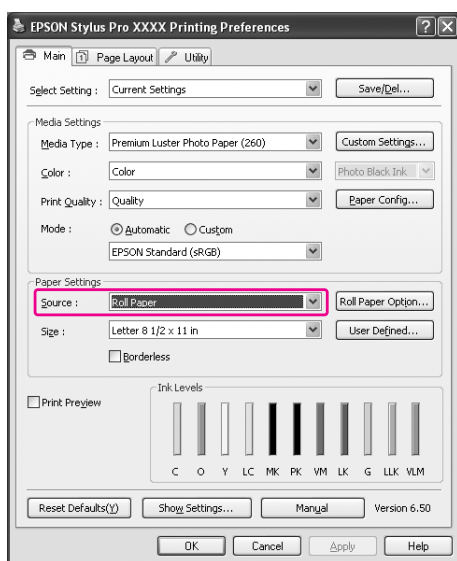

**Примечание:**  
Рулонная бумага (плакатная) может использоваться для приложений с поддержкой печати плакатов.

- 4 Нажмите **Roll Paper Option** (Параметры рулонной бумаги) и выберите **Normal Cut** (Обычный обрез) или **Off** (Выкл) в списке значений параметра Auto Cut (Автоматический обрез).

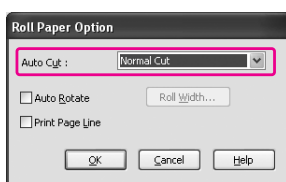

- 5 Можно настроить размер бумаги, выбрав пользовательские настройки.

Ширина бумаги	Epson Stylus Pro 9900/9910: 89 - 1118 мм Epson Stylus Pro 7900/7910: 89 - 610 мм
Высота бумаги	от 127 до 15000 мм

**Примечание:**

Если используется приложение с поддержкой плакатной печати, то необязательно указывать пользовательский размер бумаги, если для параметра Source (Источник) указано значение **Roll Paper (Banner)** (Рулонная бумага (плакатная)).

- 6 Выберите вкладку **Page Layout** (Макет), затем **Reduce/Enlarge** (Уменьшить/увеличить), затем **Fit to Page** (По размеру страницы) или **Fit to Roll Paper Width** (По ширине рулонной бумаги).

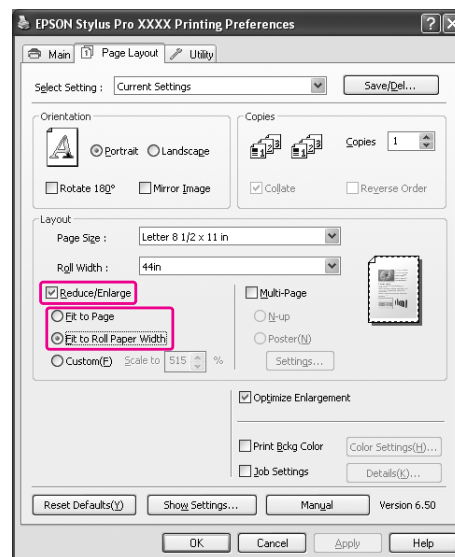
**Примечание:**

Если используется приложение, поддерживающее плакатную печать, то необязательно задавать настройку **Enlarge/Reduce** (Уменьшить/увеличить), если для параметра Source выбрано значение **Roll Paper (Banner)** (Рулонная бумага (плакатная)).

## Виды печати

- 7** Выберите размер документа, созданного с помощью приложения, из списка Page Size (Размер страницы), и затем выберите ширину рулонной бумаги, загруженной в принтер, в настройке Roll Width (Ширина рулонной бумаги).

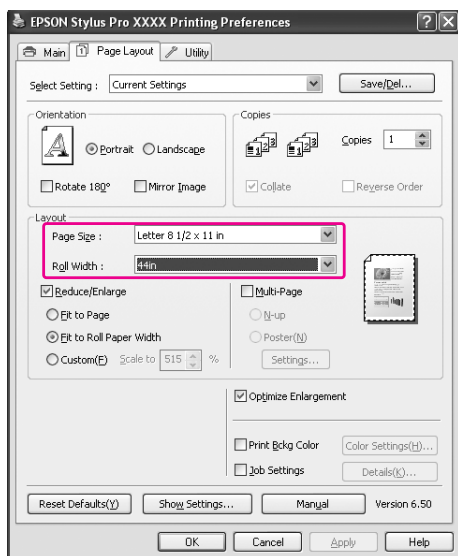
**Примечание:**

Вы не сможете ввести настройки, если используете приложение с поддержкой плакатной печати.

- 8** Убедитесь, что установлен флажок **Optimize Enlargement** (Оптимизировать увеличение).

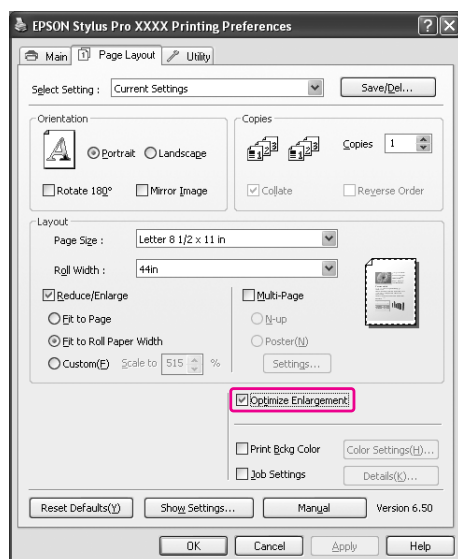

- 9** Введите прочие настройки и запустите печать.

## Для Mac OS X

- 1** Откройте диалоговое окно Page Setup (Параметры страницы).

См. раздел “Открытие диалогового окна Page Setup (Параметры страницы)” на стр. 132

- 2** Убедитесь, что ваш принтер выбран, и выберите размер документа, созданный в приложении.

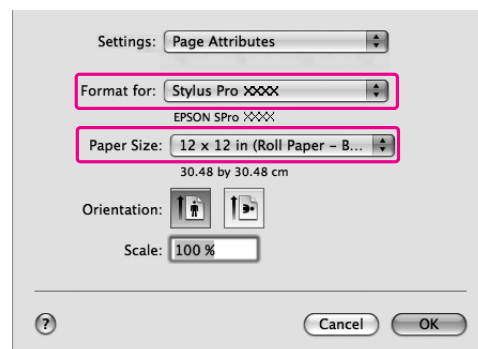

Также можно настроить размер документа, выбрав **Manage Custom Sizes** (Управление пользовательскими размерами).

Ширина бумаги	Epson Stylus Pro 9900/9910: 89 - 1118 мм  Epson Stylus Pro 7900/7910: 89 - 610 мм
Высота бумаги	от 127 до 15240 мм

- 3** Введите масштаб, чтобы уменьшить или увеличить размер документа.

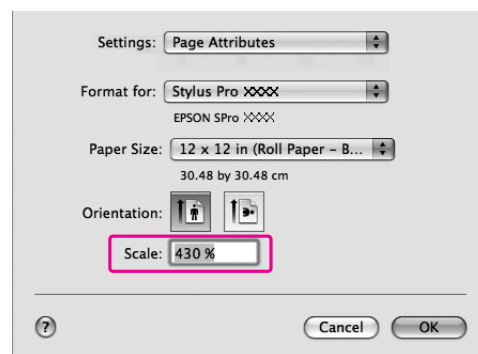

- 4** Нажмите **ОК**.

Настраивается параметр плакатной печати. Затем напечатайте данные как обычно.

## Печать на бумаге стороннего производителя

При использовании бумаги стороннего производителя, перед печатью задайте настройки бумаги в соответствии с характеристиками носителя. Задать настройки и выполнить печать можно двумя способами.

- ❑ На панели управления принтером определите пользовательский размер бумаги в режиме Menu (Меню) и выполните печать с использованием зарегистрированных настроек. Зарегистрированные настройки сохраняются при выключении принтера. Можно сохранить до 10 пользовательских параметров бумаги.

- ❑ Задайте настройки в диалоговом окне Paper Configuration (Настройки бумаги) драйвера принтера.

Windows:

Задайте Media Settings (Настройки носителей) в меню Main (Главное).

☞ См. раздел “Сохранение пользовательских настроек носителя” на стр. 173

Mac OS X:

Отобразится диалоговое окно Layout (Макет). За дополнительной информацией обращайтесь к интерактивной справке по драйверу принтера.

### Примечание:

- ❑ Перед сохранением пользовательских настроек бумаги обязательно проверьте такие характеристики бумаги, как натяжение, фиксация чернил и толщина. Информацию об этих характеристиках см. в описании, предоставляемом с бумагой.
- ❑ Настройки драйвера имеют более высокий приоритет, чем настройки панели управления принтером..
- ❑ Если при пользовательских параметрах бумаги, которые вы ввели, двунаправленная печать выполняется неравномерно, используйте однонаправленную печать. Для параметра Print Quality (Качество печати) выберите **Quality Options** (Параметры качества), чтобы открыть одноименное окно. Затем отключите параметр **High Speed** (Высокая скорость).

## Настройка пользовательских параметров бумаги

Зарегистрировать пользовательский размер бумаги можно двумя способами.

- ❑ На ЖК-панели принтера определите пользовательский размер бумаги. Выберите пункты в меню PAPER SETUP (Настройка бумаги).
- ❑ Определите пользовательский размер бумаги с помощью EPSON LFP Remote Panel 2. При использовании EPSON LFP Remote Panel 2, вы легко можете задать пользовательский размер бумаги в памяти принтера с помощью компьютера. Более подробную информацию см. в интерактивной справке по EPSON LFP Remote Panel 2.

В этом разделе дана информация о том, как можно задать пользовательский размер бумаги с панели управления принтера.

Заданный номер отображается на ЖК-дисплее.







### Примечание:

Принтер переходит в состояние готовности при нажатии кнопки  на любом этапе внесения следующих настроек. Введенные настройки сохраняются в качестве пользовательских (включая настройки без изменений).

- 1 Загрузите бумагу, которую хотите использовать.



Убедитесь в том, что настройки соответствуют используемой бумаге.

- 2 Войдите в меню CUSTOM PAPER (Пользовательские параметры бумаги).

1. Нажмите на кнопку , чтобы войти в режим Menu (Меню).
2. Нажмите на кнопки  / , чтобы отобразить окно PAPER SETUP (Настройки бумаги) и нажмите на кнопку .
3. Нажмите на кнопки  / , чтобы отобразить окно CUSTOM PAPER (Пользовательские параметры бумаги) и щелкните .

- 3 Из пользовательских настроек выберите зарегистрированный номер.

Вы можете выбрать число от 1 до 10.









1. Нажмите на кнопки  /  и выберите номер бумаги, который вы хотите сохранить.
2. Нажмите на кнопку .

Настройки, сделанные на шаге 4, сохранятся для выбранного номера.

### Примечание:

Рекомендуется записать сохраненный номер и настройки, сделанные на шаге 4.

- 4 При необходимости выберите тип бумаги.

1. Нажмите на кнопки  / , выберите PAPER TYPE (Тип бумаги) и нажмите на кнопку .
2. Нажмите на кнопки  / , выберите тип носителя и нажмите на кнопку .
3. Нажмите на кнопки  / , чтобы выбрать тип носителя.
4. Нажмите на кнопку **OK**.
5. Нажмите на кнопку , чтобы перейти в предыдущее меню.

## Виды печати

**5** При необходимости укажите расстояние между печатающей головкой и бумагой (Platen Gap).

1. Нажмите на кнопки ▲ / ▼ , выберите PLATEN GAP (Зазор) и нажмите на кнопку ► .
2. Нажмите на кнопки ▲ / ▼ и выберите настройки, соответствующие используемой бумаге.
3. Нажмите на кнопку ОК .
4. Нажмите на кнопку ◀ , чтобы перейти в предыдущее меню.

**Примечание:**

Позволяет отрегулировать расстояние между печатающей головкой и бумагой. При соответствующей настройке параметра Platen Gap (Зазор) качество печати повышается. Если при печати на плотной бумаге зазор слишком узкий, печатающая головка соприкасается с бумагой настолько сильно, что и бумага, и печатающая головка могут быть повреждены.

Плотность бумаги	Зазор
Плотная бумага	Wider (Более широкий)
	Wide (Широкий)
Обычная бумага	Standard (Стандартный)
Thin paper (Тонкая бумага)	Narrow (Узкий)

**6** Напечатайте тестовый шаблон подбора толщины.

1. Нажмите на кнопки ▲ / ▼ , выберите THICKNESS PATTERN (Шаблон подбора толщины) и нажмите на кнопку ► .
2. Нажмите на кнопку ОК , чтобы распечатать тестовый шаблон подбора толщины.

Пример шаблона:



**7** По напечатанному шаблону определите, какой набор линий выровнен (смещение минимально) и выберите Thickness Number (Номер толщины) (от 1 до 15).

1. Кнопками ▲ / ▼ выберите номер. Например, на иллюстрации выше необходимо выбрать номер 4.
2. Нажмите на кнопку ОК .

**8** При необходимости задайте параметр Paper Feed Adjustment (Регулировка подачи бумаги).

Настройте количество подаваемой бумаги (от - 0.7 до 0.7%).

1. Нажмите на кнопки ▲ / ▼ , выберите PAPER FEED ADJUST (Регулировка подачи бумаги) и нажмите на кнопку ► .
2. Нажмите на кнопки ▲ / ▼ и выберите количество подаваемой бумаги.
3. Нажмите на кнопку ОК .
4. Нажмите на кнопку ◀ , чтобы перейти в предыдущее меню.

**Примечание:**

Можно добиться высокого качества печати, если напечатать образец изображения, используя утилиту EPSON LFP Remote Panel 2 для настройки параметра Paper Feed Adjustment (Регулировка подачи бумаги).



## Виды печати

**9** При необходимости настройте продолжительность периода сушки.

Позволяет задать продолжительность периода сушки после каждого прохода печатающей головки. Диапазон значений: 0,0 – 10,0 секунд.

1. Нажмите на кнопки ▲ / ▼ , выберите DRYING TIME (Продолжительность периода сушки) и нажмите на кнопку ► .
2. Нажмите на кнопки ▲ / ▼ и выберите время в секундах.
3. Нажмите на кнопку ОК .
4. Нажмите на кнопку ◀ , чтобы перейти в предыдущее меню.

**Примечание:**

*Если чернила расплываются на бумаге, задайте более продолжительный период сушки.*

**10** При необходимости выберите тип присоса бумаги.

1. Нажмите на кнопки ▲ / ▼ , выберите PAPER SUCTION (Давление присоса бумаги) и нажмите на кнопку ► .
2. Нажмите на кнопки ▲ / ▼ и выберите настройки, соответствующие используемой бумаге.
3. Нажмите на кнопку ОК .
4. Нажмите на кнопку ◀ , чтобы перейти в предыдущее меню.

**11** При необходимости выберите тип втягивания рулонной бумаги.

1. Нажмите на кнопки ▲ / ▼ , выберите PAPER SUCTION (Настройка натяжения рулонной бумаги) и нажмите на кнопку ► .
2. Нажмите на кнопки ▲ / ▼ и выберите настройки, соответствующие используемой бумаге.
3. Нажмите на кнопку ОК .
4. Нажмите на кнопку ◀ , чтобы перейти в предыдущее меню.

**12** Выберите устранение перекоса бумаги, если необходимо.

1. Нажмите на кнопки ▲ / ▼ , выберите REMOVE SKEW (Устранение перекоса) и нажмите на кнопку ► .
2. Нажмите на кнопки ▲ / ▼ и выберите настройки, соответствующие используемой бумаге.
3. Нажмите на кнопку ОК .
4. Нажмите на кнопку ◀ чтобы перейти в предыдущее меню.

**13** Сохраните настройки бумаги и нажмите на кнопку II·☰ , чтобы выйти из режима Menu (Меню).

Настройки пользовательских параметров бумаги заданы. Начните печать на пользовательской бумаге, параметры которой вы только что ввели.

Чтобы использовать зарегистрированные значения, сделайте следующее.

1. Нажмите на кнопку ► , чтобы войти в режим Menu (Меню).
  2. Нажмите на кнопки ▲ / ▼ , чтобы отобразить окно PAPER SETUP (Настройки бумаги) и нажмите на кнопку ► .
  3. Нажмите на кнопки ▲ / ▼ , выберите PAPER TYPE (Тип бумаги) и нажмите на кнопку ► .
  4. Нажмите на кнопки ▲ / ▼ , чтобы отобразить окно CUSTOM PAPER (Пользовательские параметры бумаги) и нажмите на кнопку ► .
  5. Кнопками ▲ / ▼ выберите тип носителя и нажмите на кнопку ОК .
- Нажмите на кнопку II·☰ , чтобы выйти из режима Menu (Меню) и распечатать данные.



## Настройка элементов интерфейса драйвера принтера

Вы можете сохранить настройки или изменить отображаемые элементы по желанию. Также можно экспортировать настройки как файл и задавать такие же настройки на нескольких компьютерах.

## Сохранение настроек драйвера принтера

Можно сохранять до 100 настроек.

## Сохранение избранных настроек

Можно сохранить все элементы настройки драйвера принтера.

- 1 Настройки изменяются в главном меню Main и в меню Page Layout (Макет).
- 2 Щелкните **Save/Del...** (Сохранить/Удалить) в меню Main (Главное) или в меню Page Layout (Параметры страницы).

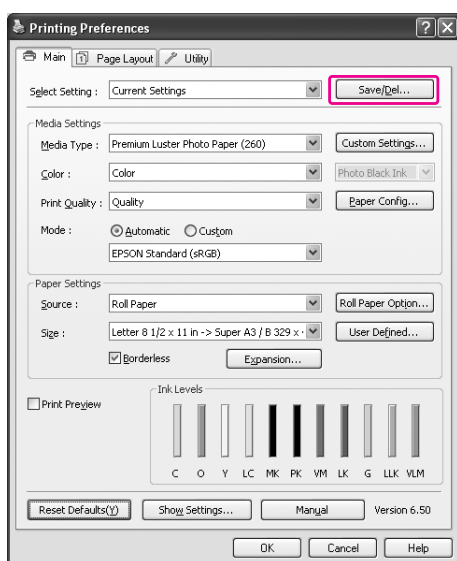

- 3 Введите название в поле Name (Имя) и нажмите **Save** (Сохранить).

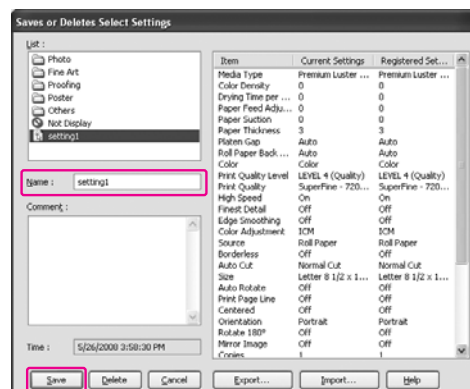

Сохраненный вариант настройки можно выбрать в поле списка Select Setting (Выбрать настройки).

## Сохранение пользовательских настроек носителя

Вы можете сохранять элементы Media Settings (Настройки носителей) в главном меню Main.

- 1 Как изменить элементы Media Settings (Настройки носителей) в главном меню Main.

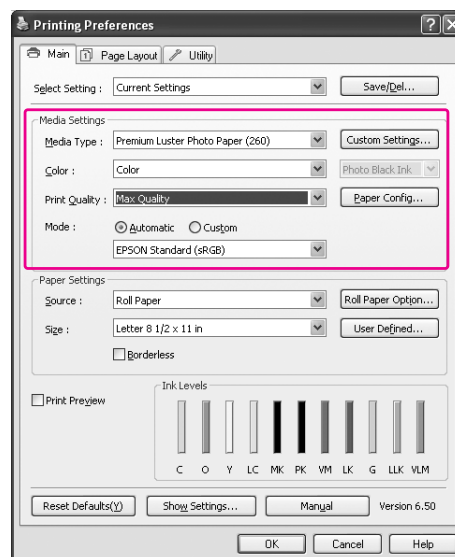

## Виды печати

- 2 Нажмите **Custom Settings** (Пользовательские настройки).

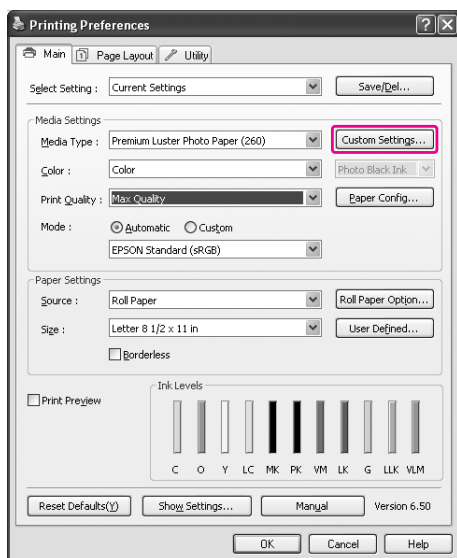

- 3 Введите название в поле Name (Имя) и нажмите **Save** (Сохранить).

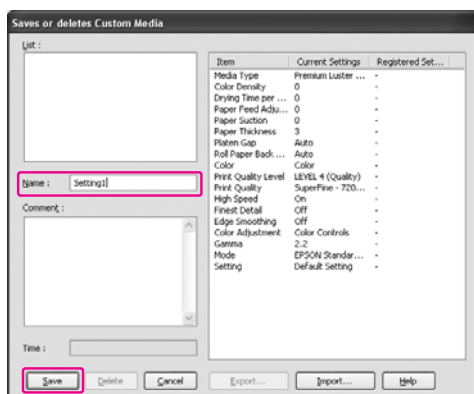

Сохраненный вариант настройки можно выбрать в поле списка Media Type (Тип носителя).

## Настройка меню

Вы можете изменить расположение пунктов меню Select Settings (Выбрать настройки), Media Type (Тип носителя) и Paper Size (Размер бумаги).

- 1 Перейдите на вкладку **Utility** (Сервис) и нажмите **Menu Arrangement** (Настройка меню).



- 2 Выберите элемент меню, который нужно переместить.

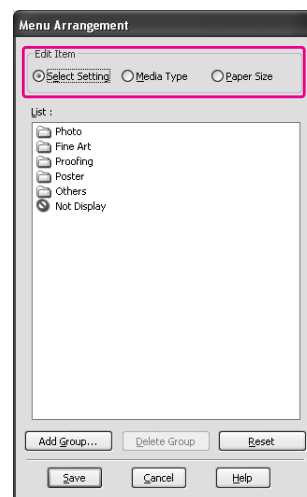

## Виды печати

**3** В поле списка расположите пункты меню по желанию или распределите их по группам.

- ❑ Расположение элементов списка можно изменить, просто перемещая их на нужное место.
- ❑ Чтобы добавить новую группу (ПАПКУ), нажмите **Add Group** (Добавить группу).
- ❑ Чтобы удалить группу (папку), нажмите **Delete Group** (Удалить группу).
- ❑ Неиспользуемые элементы меню можно переместить в группу **Not Display** (Не отображать).

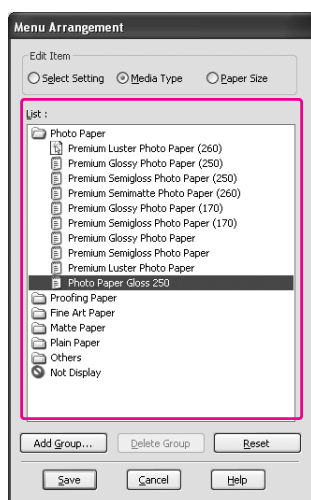

### Примечание:

Пункты меню по умолчанию нельзя удалить.

**4** Щелкните **Save** (Сохранить).

## Экспорт и импорт

Настройки, сохраненные как файл, можно экспортировать и импортировать.

### Экспорт настроек

**1** Откройте диалоговое окно **Save or Deletes Select Settings** (Сохранить или удалить выбранные настройки) или **Saves or deletes Custom Media** (Сохранить или удалить пользовательские настройки носителей).

**2** Выберите настройку в поле **List** (Список) и нажмите **Export** (Экспорт).

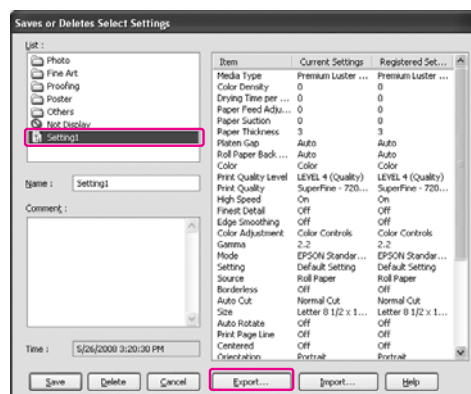

**3** Выберите местоположение, введите имя файла и нажмите **Save** (Сохранить).

## Виды печати

### Импорт настроек

- 1 Откройте диалоговое окно **Save or Deletes Select Settings** (Сохранить или удалить выбранные настройки) или **Saves or deletes Custom Media** (Сохранить или удалить пользовательские настройки носителей).
- 2 Щелкните **Import** (Импортировать).

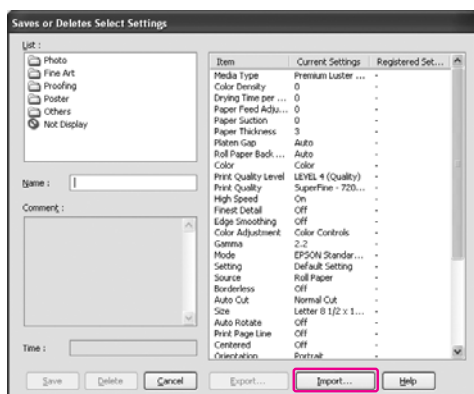

- 3 Выберите файл, который необходимо импортировать, и нажмите **Open** (Открыть).

### Импортировать или экспортировать все настройки

Можно экспортировать или импортировать все настройки драйвера принтера как файл.

- 1 Перейдите на вкладку **Utility** (Сервис) и нажмите **Export** (Экспорт) или **Import** (Импорт).



- 2 Нажмите **Export** (Экспортировать) или **Import** (Импортировать).

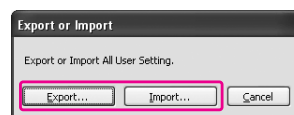

- 3 Для экспорта настроек введите имя файла и нажмите **Save** (Сохранить). Для импорта настроек выберите файл, который необходимо импортировать, и нажмите **Open** (Открыть).

## Управление цветами принтера

Управление цветом можно осуществить с помощью драйвера принтера тремя способами.

- ❑ Управление цветом через Driver ICM (Драйвер ICM) (только для Windows)

Управление цветом можно осуществить с помощью драйвера принтера, не используя другие приложения. Это удобно, когда вы используете приложение, не поддерживающее эту функцию. При печати используется система управления цветом, входящая в операционную систему.

- ❑ Управление цветом через Host ICM/ColorSync

Приложение должно поддерживать систему управления цветом. При печати с использованием системы управления цветом операционной системы, вы можете использовать при печати одну систему управления цветом, даже при работе в различных приложениях. Цвета на отпечатанных изображениях могут различаться в зависимости от версии ОС.

- ❑ Управление цветом через приложение

Приложение должно поддерживать систему управления цветом. При печати с использованием системы управления цветом приложения, вы можете использовать при печати одну систему управления цветом, даже при работе в другой ОС.

### Настройка профилей

Настройка профиля ввода, профиля принтера и приоритета варьируется в зависимости от каждой системы управления цветом. Это обусловлено использованием различных систем управления цветом.

	Профиль ввода	Профиль вывода	Настройка приоритета
<b>Драйвер ICM</b>	Драйвер принтера	Драйвер принтера	Драйвер принтера
<b>Host ICM/ColorSync</b>	Приложение	Драйвер принтера	Приложение

	Профиль ввода	Профиль вывода	Настройка приоритета
Приложение	Приложение	Приложение	Приложение

При использовании системы управления цветом, установленной в драйвере принтера, необходимо использовать профиль под каждый конкретный носитель. Профиль можно выбрать в диалоговом окне настроек драйвера принтера.

Подробную информацию см. в следующих разделах.

☞ См. “Управление цветом через драйвер ICM (только для Windows)” на стр. 178

☞ См. “Управление цветом через Host ICM или ColorSync” на стр. 180

☞ См. “Управление цветом через приложение” на стр. 182

**Примечание:**

Даже, если вы работаете с одними и теми же данными изображения, оригинальное изображение будет немного отличаться от изображения на мониторе. Напечатанное изображение будет может также отличаться от изображения на мониторе. Это обусловлено различными характеристиками между устройствами ввода и вывода. Устройство ввода, такое как сканер или цифровая камера импортирует цвет в виде электронных данных, в то время как устройства вывода воспроизводят изображение на основе данных о цветовом пространстве. С помощью системы управления цветом можно настроить цвета на этих устройствах таким образом, чтобы они совпадали друг с другом. В каждой ОС есть система управления цветом, такая как ICM в Windows и ColorSync в Mac OS X. Систему управления цветом также поддерживают некоторые программы для редактирования изображений.

В этой системе для настройки соответствия цветов различных устройств используется файл определения цвета, который называется "Профиль". (Этот файл также называется профиль ICC.) Профиль устройства ввода называется профилем ввода (или профилем ресурса), а профиль устройства вывода, например, принтера, называется профилем принтера (или профилем вывода). Профиль ICC создается для каждой модели принтера и каждого типа носителя.

Область преобразования цвета устройства ввода и область воспроизведения цвета устройства вывода различаются. В результате может получиться цветовая область, которая не совпадает, даже при настройке соответствия цветов с помощью профиля. В системе управления цветом в качестве "Цели" укажите условия преобразования для области несовпадения, отличные от заданных профилей. Имя и тип приоритета варьируются в зависимости от используемой системы управления цветом.

При управлении цветом между устройством ввода и принтером, цвета на мониторе будут отличаться от цветов напечатанного изображения. Чтобы подобрать цвета, вам нужно выполнить управление цветом между устройством ввода и монитором.

## Управление цветом через Драйвер ICM (только для Windows)

При использовании Драйвера ICM в драйвере принтера из приложения с функцией управления цветом, настройки варьируются в зависимости от среды Windows и типа приложения. Для установки приложения обратитесь к следующей таблице.

При использовании этой функции с приложением, которое не поддерживает функцию управления цветом, необходимо выполнить процесс настройки соответствия цветов с 4 шага.

	Windows Vista/ Windows XP Service Pack 2 или более поздней версии, и .NET 3.0	Windows XP/ Windows 2000
Adobe Photoshop CS3	Printer Manages Colors (Управление цветом принтера)	No Color Management (Без управления цветом)
Другие приложения	No Color Management (Без управления цветом)	No Color Management (Без управления цветом)

## С помощью Adobe Photoshop CS3

1

В меню File (Файл) выберите **Print** (Печать).

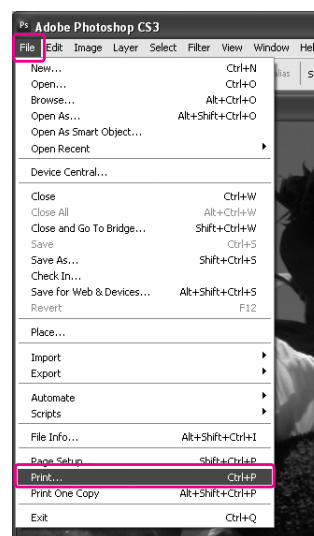

## Виды печати

2

В Windows Vista/Windows XP (Service Pack 2 или более поздней версии и .NET3.0): Выберите **Color Management** (Управление цветом) и выберите **Document** (Документ) в поле Print (Печать). В поле Color Handling (Управление цветом) выберите **Printer Manages Colors** (Управление цветами принтера). Затем щелкните **Print One** (Напечатать один раз).

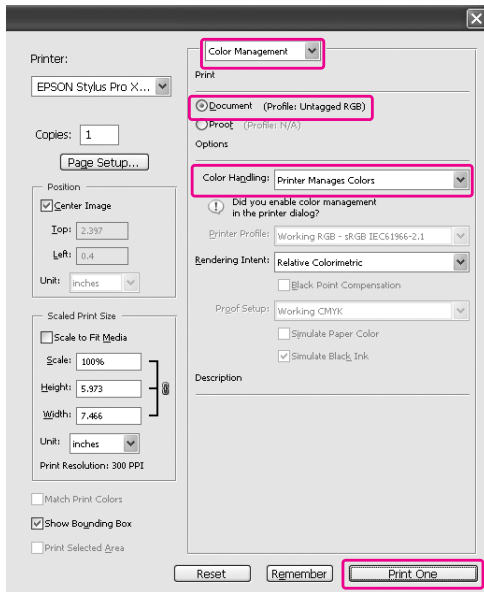

В Windows XP/Windows 2000: Выберите **Color Management** (Управление цветом) и выберите **Document** (Документ) в поле Print (Печать). В поле Color Handling (Работа с цветом) выберите **No Color Management** (Без управления цветом). Затем щелкните **Print One** (Напечатать один раз).

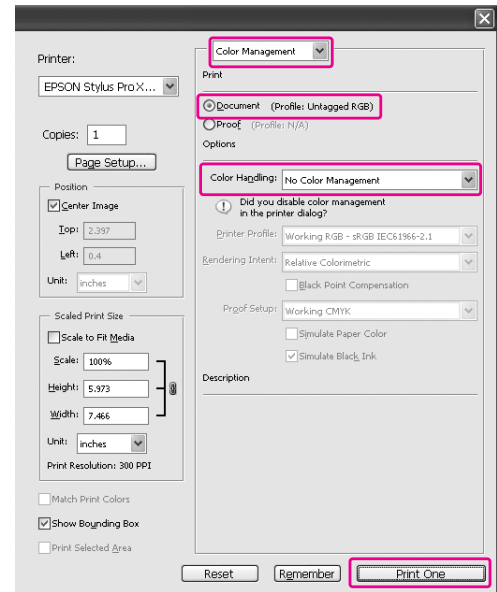

3

Откройте окно драйвера принтера.

☞ См. раздел “Из приложений Windows” на стр. 121

4

Выберите **Custom** (Пользовательский) в пункте Mode (Режим) в меню Main (Главное), затем выберите **ICM** и нажмите **Advanced** (Дополнительно).

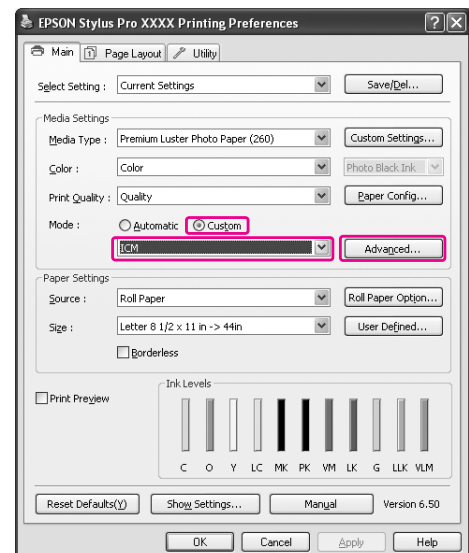



## Виды печати

- 5** В диалоговом окне ICM выберите **Driver ICM (Basic)** (Драйвер ICM (Базовый)) или **Driver ICM (Advanced)** (Драйвер ICM (Расширенный)) в поле ICM Mode (Режим ICM).

Если выбран **расширенный вариант драйвера ICM**, вы можете указывать профили и работать с изображениями, графиками и текстовыми данными по отдельности.

Цель (Intent)	Описание
Saturation (Насыщенность)	Преобразует изображение, не изменяя текущих параметров насыщенности
Perceptual (Перцепционный)	Преобразует изображение таким образом, чтобы оно выглядело более естественно. Эта функция используется, когда для изображения используется более широкая цветовая гамма
Relative Colorimetric (Относительная колориметрия)	Преобразует изображение таким образом, чтобы координаты цветовой гаммы и белой точки (или цветовой температуры) оригинала соответствовали координатам печати. Эта функция используется для многих типов цветового соответствия
Absolute Colorimetric (Абсолютная колориметрия)	Назначает абсолютные координаты цветовой гаммы для данных оригинала и результата печати и выполняет преобразование. Таким образом, регулировка оттенков цвета не выполняется ни для одной белой точки (или температуры цвета) оригинала и результата печати. Эта функция используется для особых целей (например, для печати логотипов)

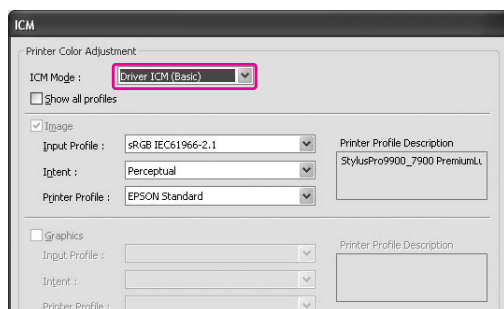

- 6** Проверьте остальные настройки и запустите печать.

## Управление цветом через Host ICM или ColorSync

Используйте изображения, в данных которых указан профиль ввода. Приложение должно поддерживать управление цветом ICM или ColorSync.

При использовании Adobe Photoshop CS3 или Adobe Photoshop Lightroom в Mac OS X 10.5, управление цветом с помощью Host ICM или ColorSync невозможно. Используйте систему управления цветом приложения.

	Adobe Photoshop CS2 Adobe Photoshop CS3 Adobe Photoshop Lightroom	Другие приложения
Для Mac OS X 10.3.9 - 10.4	Доступно	Доступно
В Mac OS X 10.5	Недоступно	Доступно

## С помощью Adobe Photoshop CS3

- 1** В меню File (Файл) выберите **Print** (Печать).

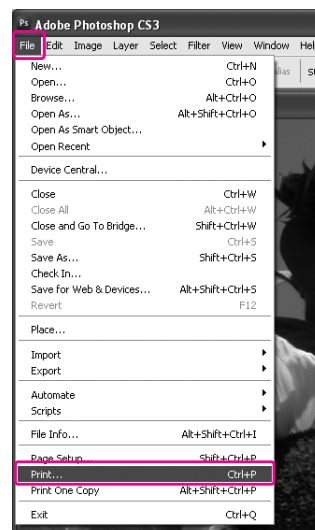



## Виды печати

- 2** Выберите **Color Management** (Управление цветом), затем выберите **Document** (Документ) в поле Print (Печать). В поле Color Handling (Управление цветом) выберите **Printer Manages Colors** (Управление цветами принтера). Затем щелкните **Print One** (Напечатать один раз).

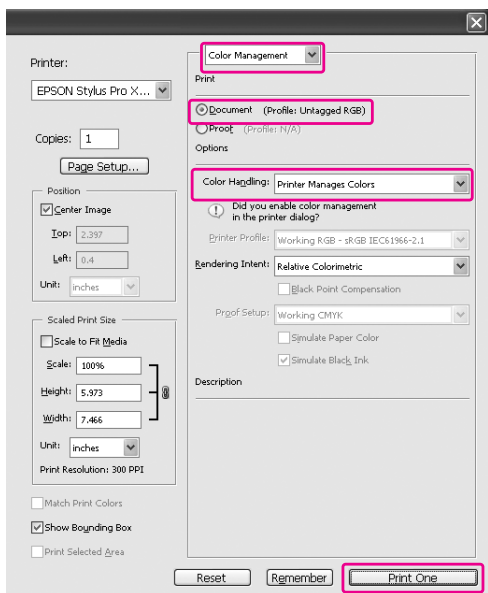

Затем установите драйвер принтера, как описано ниже.

В Windows

☞ См. “В Windows” на стр. 181

В Mac OS X 10.3.9 - 10.4

☞ См. “Для Mac OS X 10.3.9 - 10.4” на стр. 182

## В Windows

- 1** Откройте окно драйвера принтера.  
☞ См. раздел “Из приложений Windows” на стр. 121
- 2** Выберите **Custom** (Пользовательский) в пункте Mode (Режим) в меню Main (Главное), затем выберите **ICM** и нажмите **Advanced** (Дополнительно).

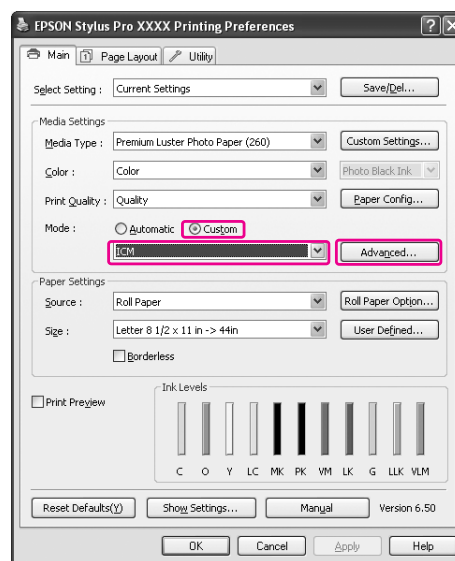

- 3** Выберите **Host ICM**.

Профиль принтера выбран автоматически. Если выбран флажок Show all profiles (Показывать все профили), то можно выбирать любые профили из сохраненных на компьютере.

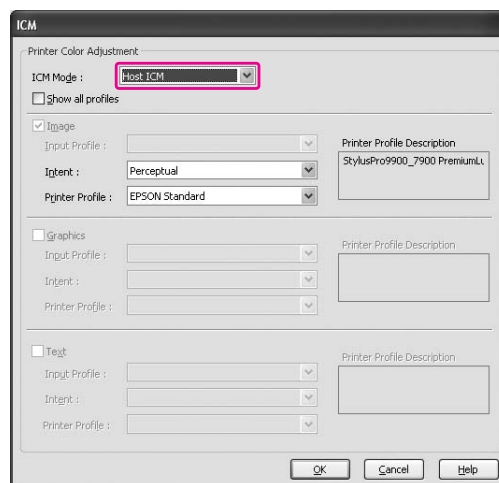

## Виды печати

- 4** Проверьте остальные настройки и запустите печать.

### Для Mac OS X 10.3.9 - 10.4

- 1** Откройте диалоговое окно Print (Печать).  
 ➔ См. раздел “Открытие диалогового окна Print (Печать)” на стр. 133
- 2** Выберите **Printer Color Management** (Управление цветами принтера), затем выберите **ColorSync**.

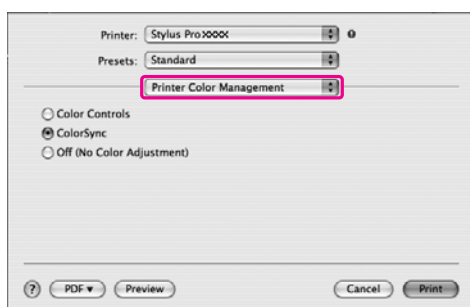

- 3** Проверьте остальные настройки и запустите печать.

#### Примечание:

В Mac OS X 10.5, если вы хотите осуществить управление цветом принтера с помощью Host ICM или ColorSync используя приложение, отличное от Adobe Photoshop CS3 или Adobe Photoshop Lightroom, сделайте следующее.

1. В диалоговом окне Print (Печать) выберите **Color Matching**, затем выберите **ColorSync**.
2. Из списка выберите **Print Settings** (Настройка печати) и укажите **Off (No Color Adjustment)** (Выкл. (Без настройки цвета)) в поле Color Settings.

## Управление цветом через приложение

Дальнейшие действия описаны для Adobe Photoshop CS3 и Adobe Photoshop Elements.

Дополнительную информацию о настройках см. в руководстве пользователя по данному приложению.

## С помощью Adobe Photoshop CS3

- 1** В меню File (Файл) выберите **Print** (Печать).

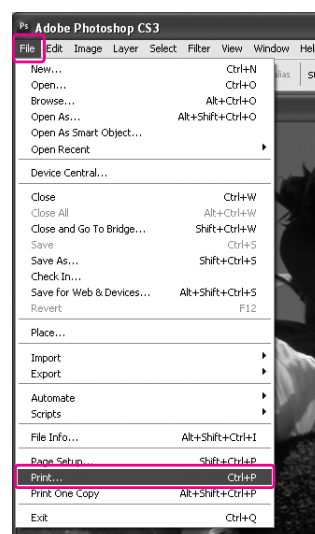

## Виды печати

- 2** Выберите **Color Management** (Управление цветом), затем выберите **Document** (Документ) в поле Print (Печать). В поле Color Handling (Управление цветом) выберите **Photoshop Manages Colors** (Управление цветами принтера). Выберите Printer Profile (Профиль принтера) и Rendering Intent (Приоритет преобразования). Затем щелкните **Print One** (Напечатать один раз).

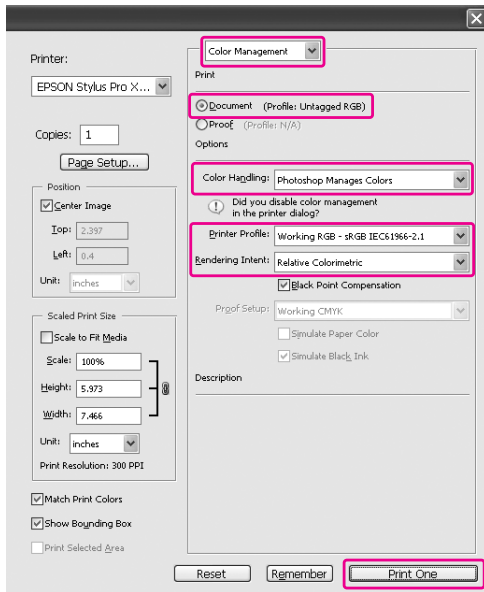

- 3** Откройте окно драйвера принтера (в Windows) или диалоговое окно Print (Печать) (в Mac OS X).

В Windows  
 ➤ См. “Из приложений Windows” на стр. 121

В Mac OS X  
 ➤ См. “Открытие диалогового окна Print (Печать)” на стр. 133

- 4** Отключите функцию управления цветом.

В Windows выберите **Custom** (Пользовательский) в пункте Mode (Режим) в меню Main (Главное), затем выберите **Off (No Color Adjustment)** (Выкл. (Без коррекции цветов)).

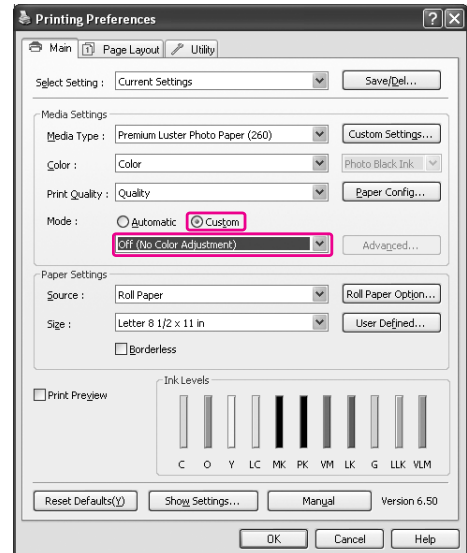

### Примечание:

При работе в Windows Vista/Windows XP Service Pack 2 или более поздней версии .NET 3.0, автоматически выбирается Off (No Color Adjustment) (Выкл. (Без коррекции цветов)).

В Mac OS X 10.5 выберите **Print Settings** (Настройки печати), затем **Off (No Color Adjustment)** (Выкл. (Без коррекции цветов)) в поле Color Settings.

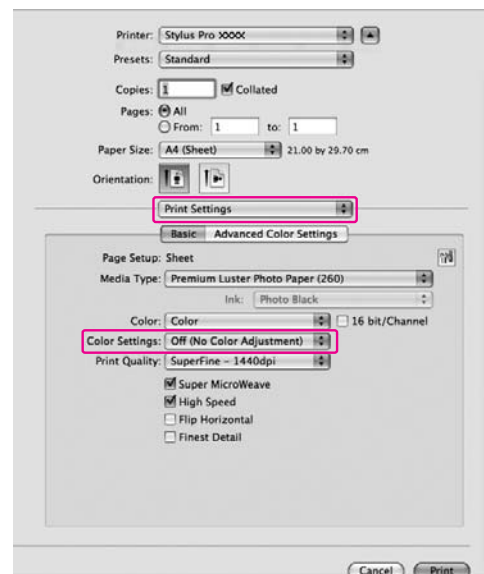

**Виды печати**

В Mac OS X 10.3.9 - 10.4 выберите **Off (No Color Adjustment)** (Выкл. (Без коррекции цветов)) в диалоговом окне Printer Color Management (Управление цветами принтера).

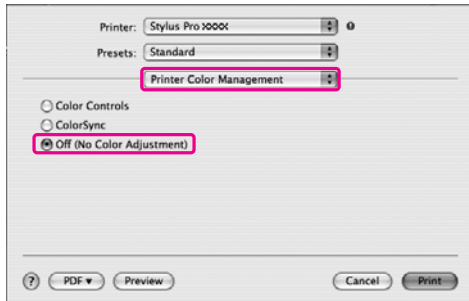
**5**

Проверьте остальные настройки и запустите печать.

## Сведения о бумаге

## Сведения о бумаге

## Сведения о бумаге

Epson предлагает специально разработанные носители для струйных принтеров, отвечающие самым высоким требованиям.

Пункт	Описание
Название носителя	Здесь указано названия носителя
Размер	Размер форматной бумаги и ширина рулонной бумаги
Печать без полей	Наличие возможности печати без полей. Совет: Бумага рекомендована для печати без полей Возможна: Печать без полей возможна.* Невозможна: Печать без полей не поддерживается.  * Вы можете использовать данный вид бумаги для печати без полей, однако при этом качество печати может быть ниже, или могут возникнуть произвольные поля из-за натяжения или сжатия бумаги. Для печати без полей можно также использовать некоторые виды обычной бумаги
Толщина	Толщина каждого типа носителей
Внутренний диаметр рулона	Внутренний диаметр рулонной бумаги
Профиль ICC	Профиль ICC для данного типа носителя. Название профиля указывается в драйвере или приложении принтера. В это случае в качестве имени профиля используется название файла профиля. Каждый профиль указывается для типов бумаги, для которых используются и чернила Photo Black (Черный фото) и чернила Matte Black (Черный матовый)
Тип носителя для драйвера принтера	Тип носителя, указанный в драйвере принтера. Убедитесь в том, что параметры носителя, заданные в драйвере принтера, совпадают с параметрами загруженной в принтер бумаги. В противном случае качество печати может быть снижено
Автоматический обрез	Наличие поддержки функции автоматического обреза. Да: Автоматический обрез поддерживается. Нет: Автоматический обрез не поддерживается. В этом случае разрежьте ее с помощью ножа, приобретенного в магазине

## Сведения о бумаге

## Рулонная бумага

Premium Glossy Photo Paper (250)				
Размер		Печать без полей	Толщина	Внутренний диаметр рулона
406 мм	16"	Рекомендуется	0,27 мм	3"
610 мм	24"			
914 мм*	36"*			
1118 мм*	44"*			
Профиль ICC		Тип носителя для драйвера принтера		Автоматический обрез
Photo Black (Черный фото)	Matte Black (Черный матовый)	Photo Paper (Фотобумага)	Premium Glossy Photo Paper (250)	Да
Pro9900_7900 PremiumGlossyPhoto Paper250.icc	—			

Premium Semigloss Photo Paper (250)				
Размер		Печать без полей	Толщина	Внутренний диаметр рулона
406 мм	16"	Рекомендуется	0,27 мм	3"
610 мм	24"			
914 мм *	36" *			
1118 мм*	44" *			
Профиль ICC		Тип носителя для драйвера принтера		Автоматический обрез
Photo Black (Черный фото)	Matte Black (Черный матовый)	Photo Paper (Фотобумага)	Premium Semigloss Photo Paper (250)	Да
Pro9900_7900 PremiumSemigloss PhotoPaper250.icc	—			

## Сведения о бумаге

Premium Luster Photo Paper (260)					
Размер		Печать без полей	Толщина	Внутренний диаметр рулона	
254 мм	10"	Рекомендуется	0,27 мм	3"	
300 мм	12"				
406 мм	16"				
508 мм	20"	Невозможна			
610 мм	24"	Рекомендуется			
914 мм*	36" *				
1118 мм*	44" *				
Профиль ICC		Тип носителя для драйвера принтера		Автоматический обрез	
Photo Black (Черный фото)	Matte Black (Черный матовый)	Photo Paper (Фотобумага)	Premium Luster Photo Paper (260)	Да	
Pro9900_7900 PremiumLusterPhoto Paper260.icc	—				

Premium Semimatte Photo Paper (260)					
Размер		Печать без полей	Толщина	Внутренний диаметр рулона	
406 мм	16"	Рекомендуется	0,27 мм	3"	
610 мм	24"				
914 мм*	36" *				
1118 мм*	44" *				
Профиль ICC		Тип носителя для драйвера принтера		Автоматический обрез	
Photo Black (Черный фото)	Matte Black (Черный матовый)	Photo Paper (Фотобумага)	Premium Semimatte Photo Paper (260)	Да	
Pro9900_7900 PremiumSemimatte PhotoPaper260.icc	—				

Photo Paper Gloss 250					
Размер		Печать без полей	Толщина	Внутренний диаметр рулона	
432 мм	17"	Рекомендуется	0,25 мм	3"	
610 мм	24"				
914 мм*	36" *				
1118 мм*	44" *				
Профиль ICC		Тип носителя для драйвера принтера		Автоматический обрез	
Photo Black (Черный фото)	Matte Black (Черный матовый)	Photo Paper (Фотобумага)	Photo Paper Gloss 250	Да	
Pro9900_7900 PhotoPaperGloss250.icc	—				

## Сведения о бумаге

Premium Glossy Photo Paper (170)				
Размер		Печать без полей	Толщина	Внутренний диаметр рулона
420 мм (A2)		Невозможна	0,18 мм	2"
610 мм	24"	Рекомендуется		
914 мм*	36" *			
1118 мм*	44" *			
Профиль ICC		Тип носителя для драйвера принтера		Автоматический обрез
Photo Black (Черный фото)	Matte Black (Черный матовый)	Photo Paper (Фотобумага)	Premium Glossy Photo Paper (170)	Да
Pro9900_7900 PremiumGlossyPhoto Paper170.icc	—			

Premium Semigloss Photo Paper (170)				
Размер		Печать без полей	Толщина	Внутренний диаметр рулона
420 мм (A2)		Невозможна	0,18 мм	2"
610 мм	24"	Рекомендуется		
914 мм*	36" *			
1118 мм*	44" *			
Профиль ICC		Тип носителя для драйвера принтера		Автоматический обрез
Photo Black (Черный фото)	Matte Black (Черный матовый)	Photo Paper (Фотобумага)	Premium Semigloss Photo Paper (170)	Да
Pro9900_7900 PremiumSemigloss PhotoPaper170.icc	—			

Epson Proofing Paper White Semimatte				
Размер		Печать без полей	Толщина	Внутренний диаметр рулона
330 мм	13"	Возможна	0,25 мм	3"
432 мм	17"			
610 мм	24"			
914 мм*	36" *			
1118 мм*	44" *			
Профиль ICC		Тип носителя для драйвера принтера		Автоматический обрез
Photo Black (Черный фото)	Matte Black (Черный матовый)	Proofing Paper (Водоотталкивающая бумага)	Epson Proofing Paper White Semimatte	Да
Pro9900_7900 EpsonProofingPaper WhiteSemimatte.icc	—			



## Сведения о бумаге

Epson Proofing Paper Publication				
Размер		Печать без полей	Толщина	Внутренний диаметр рулона
330 мм	13"	Возможна	0,20 мм	3"
432 мм	17"			
610 мм	24"			
914 мм*	36" *			
1118 мм*	44" *			
Профиль ICC		Тип носителя для драйвера принтера	Автоматический обрез	
Photo Black (Черный фото)	Matte Black (Черный матовый)	Proofing Paper (Водоотталкивающая бумага)	Epson Proofing Paper Publication	Да
Pro9900_7900 EpsonProofingPaper Publication.icc	—			

Epson Proofing Paper Commercial				
Размер		Печать без полей	Толщина	Внутренний диаметр рулона
330 мм	13"	Возможна	0,20 мм	3"
432 мм	17"			
610 мм	24"			
914 мм*	36" *			
1118 мм*	44" *			
Профиль ICC		Тип носителя для драйвера принтера	Автоматический обрез	
Photo Black (Черный фото)	Matte Black (Черный матовый)	Proofing Paper (Водоотталкивающая бумага)	Epson Proofing Paper Commercial	Да
Pro9900_7900 EpsonProofingPaper Commercial.icc	—			

Enhanced Synthetic Paper				
Размер		Печать без полей	Толщина	Внутренний диаметр рулона
610 мм	24"	Возможна	0,12 мм	2"
1118 мм*	44" *			
Профиль ICC		Тип носителя для драйвера принтера	Автоматический обрез	
Photo Black (Черный фото)	Matte Black (Черный матовый)	Прочее	Enhanced Synthetic Paper	Да
—	Pro9900_7900 EnhancedSyntheticPaper .icc			

## Сведения о бумаге

Enhanced Adhesive Synthetic Paper				
Размер		Печать без полей	Толщина	Внутренний диаметр рулона
610 мм	24"	Возможна	0,17 мм	2"
1118 мм*	44" *			
Профиль ICC		Тип носителя для драйвера принтера	Автоматический обрез	
Photo Black (Черный фото)	Matte Black (Черный матовый)	Прочее	Enhanced Adhesive Synthetic Paper	Да
—	Pro9900_7900 EnhancedAdhesive SyntheticPaper.icc			

Doubleweight Matte Paper				
Размер		Печать без полей	Толщина	Внутренний диаметр рулона
610 мм	24"	Рекомендуется	0,21 мм	2"
914 мм*	36" *			
1118 мм*	44" *			
Профиль ICC		Тип носителя для драйвера принтера	Автоматический обрез	
Photo Black (Черный фото)	Matte Black (Черный матовый)	Matte Paper (Матовая бумага)	Doubleweight Matte Paper	Да
—	Pro9900_7900 DoubleweightMatte Paper.icc			

Enhanced Matte Paper				
Размер		Печать без полей	Толщина	Внутренний диаметр рулона
432 мм	17"	Возможна	0,25 мм	3"
610 мм	24"			
914 мм*	36" *			
1118 мм*	44" *			
Профиль ICC		Тип носителя для драйвера принтера	Автоматический обрез	
Photo Black (Черный фото)	Matte Black (Черный матовый)	Matte Paper (Матовая бумага)	Enhanced Matte Paper	Да
Pro9900_7900 EnhancedMattePaper_P K.icc	Pro9900_7900 EnhancedMattePaper_M K.icc			

## Сведения о бумаге

Singleweight Matte Paper				
Размер		Печать без полей	Толщина	Внутренний диаметр рулона
432 мм	17"	Рекомендуется	0,14 мм	2"
610 мм	24"			
914 мм*	36" *			
1118 мм*	44" *			
Профиль ICC		Тип носителя для драйвера принтера	Автоматический обрез	
Photo Black (Черный фото)	Matte Black (Черный матовый)	Matte Paper (Матовая бумага)	Singleweight Matte Paper	Да
—	Pro9900_7900 SingleweightMatte Paper.icc			

Epson Watercolor				
Размер		Печать без полей	Толщина	Внутренний диаметр рулона
610 мм	24"	Возможна	0,29 мм	3"
914 мм*	36" *			
1118 мм*	44" *			
Профиль ICC		Тип носителя для драйвера принтера	Автоматический обрез	
Photo Black (Черный фото)	Matte Black (Черный матовый)	Fine Art Paper (Бумага для репродукций)	Epson Watercolor	Да
Pro9900_7900 WatercolorPaper-RadiantWhite_PK.icc	Pro9900_7900 WatercolorPaper-RadiantWhite_MK.icc			

UltraSmooth Fine Art Paper				
Размер		Печать без полей	Толщина	Внутренний диаметр рулона
432 мм	17"	Возможна	0,32 мм	3"
610 мм	24"			
1118 мм*	44" *			
Профиль ICC		Тип носителя для драйвера принтера	Автоматический обрез	
Photo Black (Черный фото)	Matte Black (Черный матовый)	Fine Art Paper (Бумага для репродукций)	UltraSmooth Fine Art Paper	Да
Pro9900_7900 UltraSmoothFineArt Paper_PK.icc	Pro9900_7900 UltraSmoothFineArt Paper_MK.icc			

## Сведения о бумаге

Textured Fine Art Paper				
Размер		Печать без полей	Толщина	Внутренний диаметр рулона
432 мм	17"	Возможна	0,37 мм	3"
610 мм	24"			
914 мм*	36" *			
1118 мм*	44" *			
Профиль ICC		Тип носителя для драйвера принтера	Автоматический обрез	
Photo Black (Черный фото)	Matte Black (Черный матовый)	Fine Art Paper (Бумага для репродукций)	Textured Fine Art Paper	Да
Pro9900_7900 TexturedFineArtPaper_PK.icc	Pro9900_7900 TexturedFineArtPaper_MK.icc			

Canvas (Холст)				
Размер		Печать без полей	Толщина	Внутренний диаметр рулона
610 мм	24"	Возможна	0,46 мм	2"
914 мм*	36" *			
1118 мм*	44" *			
Профиль ICC		Тип носителя для драйвера принтера	Автоматический обрез	
Photo Black (Черный фото)	Matte Black (Черный матовый)	Fine Art Paper (Бумага для репродукций)	Canvas (Холст)	Да
Pro9900_7900 Canvas_PK.icc	Pro9900_7900 Canvas_MK.icc			

\* Модели Epson Stylus Pro 7900/7910 не поддерживают эти размеры бумаги.

## Сведения о бумаге

## Форматная бумага

Premium Glossy Photo Paper			
Размер		Печать без полей	Толщина
Super A3/B		Возможна	0,27 мм
A2		Невозможна	
Профиль ICC		Тип носителя для драйвера принтера	
Photo Black (Черный фото)	Matte Black (Черный матовый)	Photo Paper (Фотобумага)	Premium Glossy Photo Paper
Pro9900_7900 PremiumGlossyPhoto Paper.icc	—		

Premium Semigloss Photo Paper			
Размер		Печать без полей	Толщина
Super A3/B		Возможна	0,27 мм
A2		Невозможна	
Профиль ICC		Тип носителя для драйвера принтера	
Photo Black (Черный фото)	Matte Black (Черный матовый)	Photo Paper (Фотобумага)	Premium Semigloss Photo Paper
Pro9900_7900 PremiumSemiglossPhoto Paper.icc	—		

Premium Luster Photo Paper			
Размер		Печать без полей	Толщина
Super A3/B		Возможна	0,27 мм
A2		Невозможна	
Профиль ICC		Тип носителя для драйвера принтера	
Photo Black (Черный фото)	Matte Black (Черный матовый)	Photo Paper (Фотобумага)	Premium Luster Photo Paper
Pro9900_7900 PremiumLusterPhotoPaper.icc	—		

## Сведения о бумаге

Archival Matte Paper/Enhanced Matte Paper			
Размер		Печать без полей	Толщина
Super A3/B		Возможна	0,26 мм
A2		Невозможна	
Профиль ICC		Тип носителя для драйвера принтера	
Photo Black (Черный фото)	Matte Black (Черный матовый)	Matte Paper (Матовая бумага)	Archival Matte Paper Enhanced Matte Paper
Pro9900_7900 ArchivalMattePaper_PK.icc	Pro9900_7900 ArchivalMattePaper_MK.icc		

Singleweight Matte Paper			
Размер		Печать без полей	Толщина
Super A3/B		Возможна	0,14 мм
A2		Невозможна	
Профиль ICC		Тип носителя для драйвера принтера	
Photo Black (Черный фото)	Matte Black (Черный матовый)	Matte Paper (Матовая бумага)	Singleweight Matte Paper
—	Pro9900_7900 SingleweightMattePaper.icc		

Photo Quality Inkjet Paper			
Размер		Печать без полей	Толщина
Super A3		Возможна	0,12 мм
Профиль ICC		Тип носителя для драйвера принтера	
Photo Black (Черный фото)	Matte Black (Черный матовый)	Matte Paper (Матовая бумага)	Photo Quality Ink Jet Paper
—	Pro9900_7900 PhotoQualityInkJetPaper.icc		

Epson Proofing Paper White Semimatte			
Размер		Печать без полей	Толщина
Super A3/B		Возможна	0,25 мм
Профиль ICC		Тип носителя для драйвера принтера	
Photo Black (Черный фото)	Matte Black (Черный матовый)	Proofing Paper (Водоотталкивающая бумага)	Epson Proofing Paper White Semimatte
Pro9900_7900 EpsonProofingPaperWhiteSemimatte.icc	—		

## Сведения о бумаге

Epson Watercolor			
Размер		Печать без полей	Толщина
Super A3/B		Возможна	0,29 мм
Профиль ICC		Тип носителя для драйвера принтера	
Photo Black (Черный фото)	Matte Black (Черный матовый)	Fine Art Paper (Бумага для репродукций)	Epson Watercolor
Pro9900_7900 WatercolorPaper-RadiantWhite_PK.icc	Pro9900_7900 WatercolorPaper-RadiantWhite_MK.icc		

UltraSmooth Fine Art Paper			
Размер		Печать без полей	Толщина
Super A3		Возможна	0,46 мм
A2		Невозможна	
Профиль ICC		Тип носителя для драйвера принтера	
Photo Black (Черный фото)	Matte Black (Черный матовый)	Fine Art Paper (Бумага для репродукций)	UltraSmooth Fine Art Paper
Pro9900_7900 UltraSmoothFineArtPaper_PK.icc	Pro9900_7900 UltraSmoothFineArtPaper_MK.icc		

Velvet Fine Art Paper			
Размер		Печать без полей	Толщина
Super A3/B		Возможна	0,48 мм
A2		Невозможна	
Профиль ICC		Тип носителя для драйвера принтера	
Photo Black (Черный фото)	Matte Black (Черный матовый)	Fine Art Paper (Бумага для репродукций)	Velvet Fine Art Paper
Pro9900_7900 VelvetFineArtPaper_PK.icc	Pro9900_7900 VelvetFineArtPaper_MK.icc		

Textured Fine Art Paper			
Размер		Печать без полей	Толщина
24" × 30"		Возможна	0,67 мм
36" × 44"			
Профиль ICC		Тип носителя для драйвера принтера	
Photo Black (Черный фото)	Matte Black (Черный матовый)	Fine Art Paper (Бумага для репродукций)	Textured Fine Art Paper
Pro9900_7900 TexturedFineArtPaper_PK.icc	Pro9900_7900 TexturedFineArtPaper_MK.icc		

## Сведения о бумаге

Enhanced Matte Posterboard			
Размер		Печать без полей	Толщина
24" × 30"		Возможна	1,30 мм
30" × 40"			
Профиль ICC		Тип носителя для драйвера принтера	
Photo Black (Черный фото)	Matte Black (Черный матовый)	Прочее	Enhanced Matte Poster Board
Pro9900_7900 EnhancedMattePoster Board_PK.icc	Pro9900_7900 EnhancedMattePoster Board_MK.icc		



---

# Служба поддержки

---

## Обращение в службу поддержки пользователей продукции EPSON

---

### Обращение в службу поддержки

Если ваше устройство EPSON работает неправильно, и вы не можете решить проблему самостоятельно при помощи советов по устранению неполадок в документации, обратитесь в службу поддержки покупателей. В службе поддержки вам смогут быстрее оказать помощь, если вы предоставите следующую информацию:

- серийный номер устройства  
(Обычно серийный номер находится на этикетке, на тыльной стороне устройства.)
- модель устройства;
- версия ПО  
(Щелкните **О программе (About)**, **Версия (Version Info)**, или аналогичную кнопку в ПО устройства.)
- марка и модель вашего компьютера;
- название и версия операционной системы вашего компьютера;
- названия и версии приложений, с которыми вы обычно используете устройство.

Если вы можете установить связь с Internet и располагаете программой просмотра Web, вы сможете получить доступ к нашему Web-сайту по адресу <http://support.epson.ru>. Здесь вы найдете информацию о драйверах, оперативные руководства пользователя, а также сможете получить ответы на интересующие вас вопросы.

Также дополнительную информацию по продукту вы сможете найти на нашем сайте <http://www.epson.ru>

---

## Служба поддержки пользователей EPSON

Вы можете написать письмо на Web-сайте технической поддержки  
<http://support.epson.ru/contacts.shtm>

Вы можете позвонить по телефону 8 (095) 737-3788 и вам помогут решить любую возникшую проблему специалисты Службы оперативной поддержки пользователей EPSON. Кроме того, вы можете воспользоваться бесплатным телефонным номером для поддержки пользователей EPSON в России 8 (800) 200-37-88. Список городов, в которых доступен сервис бесплатной телефонной поддержки, смотрите на нашем сайте <http://support.epson.ru>

---

## Сервисные центры

Вы можете получить техническую помощь в авторизованных сервисных центрах EPSON, которые указаны в вашем гарантийном талоне и на нашем сайте в разделе *Контактная информация*.

Также обратите внимание, что продукту могут потребоваться профилактические работы в авторизованном сервисном центре, которые вы не сможете выполнить самостоятельно.

## Информация о продукте

# Информация о продукте

## Требования к системе для установки драйвера принтера

Для использования драйвера принтера необходимо, чтобы компьютер отвечал следующим требованиям к системе.

### Требования к системе

#### В Windows

<b>Операционная система</b>	Windows Vista x64, Windows Vista, Windows XP x64, Windows XP, Windows 2000
<b>Процессор</b>	Pentium 4 3 ГГц или выше
<b>Память</b>	1 Гб ОЗУ или больше
<b>Свободное место на диске</b>	32 Гб или больше свободного места на диске
<b>Интерфейс</b>	USB2.0 High Speed Ethernet 10BASE-T, 100BASE-TX
<b>Дисплей</b>	Разрешение SVGA (800 x 600) или выше

#### Примечание:

- В Windows 2000 необходимо войти в качестве пользователя с правами администратора (входящего в группу Computer Administrator (Администратор компьютера)).
- В Windows XP/Windows Vista необходимо войти в качестве пользователя с учетной записью администратора. Вы не можете установить драйвер принтера, если вы зарегистрированы как пользователь с ограниченной учетной записью. Для установки программного обеспечения для принтера в Windows Vista может потребоваться пароль. Если у вас запросили пароль, введите его и продолжите выполнять действия.

#### В Mac OS X

<b>Операционная система</b>	Компьютер Macintosh с процессором PowerPC, работающий под управлением операционной системы Mac OS X 10.3.9 или более поздней версии Компьютер Macintosh с процессором Intel при использовании транслятора Rosetta
<b>Процессор</b>	PowerPC G5 2ГГц или выше
<b>Память</b>	1 Гб или более доступной оперативной памяти
<b>Свободное место на диске</b>	32 Гб или больше свободного места на диске

### Требования к соединению

Требования к соединению различаются в зависимости от используемого типа соединения. Информацию о последней поддерживаемой версии операционной системы см. на web-сайте компании Epson.

### Подключение по USB

#### В Windows

Необходимы следующие условия:

- Компьютер с предустановленной ОС Windows Vista, Windows XP или Windows 2000 либо компьютер с предустановленной ОС Windows 2000, Windows Me или Windows 98, которая была обновлена до Windows Vista, Windows XP или Windows 2000.
- Компьютер с USB-портом на гарантии производителя. (При необходимости запросите информацию у производителя.)

#### В Mac OS X

Операционная система и компьютер с USB-портом на гарантии Apple Inc.

### Подключение к сети

Подробную информацию см. в *Руководстве по работе в сети*.

## Информация о продукте

# Характеристики принтера

## Печать

<b>Способ печати</b>	Струйная, по запросу
<b>Конфигурация дюз</b>	Черно-белая печать: 360 дюз 3 (Photo Black (Черный фото), Matte Black (Черный матовый), Light Black (Черный светлый), Light Light Black (Черный очень светлый))
	Цветная печать: 360 дюз 7 (Cyan (Голубой), Vivid Magenta (Насыщенный пурпурный), Light Cyan (Светло-голубой), Vivid Light Magenta (Насыщенный светло-пурпурный), Yellow (Желтый), Orange (Оранжевый), Green (Зеленый))

<b>Текстовый режим</b>	Расстояние между символами	Столбец печати
	10 cpi*	437 (Epson Stylus Pro 9900/9910) 237 (Epson Stylus Pro 7900/7910)

\* СИМВОЛОВ НА ДЮЙМ

<b>Режим растровой графики (Epson Stylus Pro 9900/9910)</b>	Горизонтальное разрешение	Ширина печати	Доступное число точек
	360 dpi*	1125,6 мм (44,31")	15,953
	720 dpi	1125,6 мм (44,31")	31,906
	1440 dpi	1125,6 мм (44,31")	63,813
<b>Режим растровой графики (Epson Stylus Pro 7900/7910)</b>	360 dpi*	617,6 мм (24,31")	8,753
	720 dpi	617,6 мм (24,31")	17,506
	1440 dpi	617,6 мм (24,31")	35,013
	2880 dpi	617,6 мм (24,31")	70,027

\* точек на дюйм

## Информация о продукте

<b>Разрешение</b>	Максимальное 2880 × 1440 dpi
<b>Направление печати</b>	Двунаправленная печать
<b>Код управления</b>	ESC/P2, ESC/P3
<b>ОЗУ</b>	256 МБ 65 МБ для работы в сети
<b>Таблицы символов</b>	PC 437 (США, Европейский стандарт)
<b>Наборы символов</b>	EPSON Courier 10 cpi

<b>Способ подачи бумаги</b>	Трение
<b>Подача бумаги</b>	Рулонная бумага Форматный лист (вводится вручную)
<b>Размеры</b>	<b>Epson Stylus Pro 9900/9910:</b> Ширина: 1864 мм Глубина: 667 мм Высота: 1218 мм  <b>Epson Stylus Pro 7900/7910:</b> Ширина: 1356 мм Глубина: 667 мм Высота: 1218 мм
<b>Вес</b> (Общий вес, включая принтер, основание и корзину для бумаг)	<b>Epson Stylus Pro 9900/9910:</b> Приблизительно 135,1 кг без чернильных картриджей  <b>Epson Stylus Pro 7900/7910:</b> Приблизительно 100,9 кг без чернильных картриджей

## Электрические характеристики

<b>Номинальное напряжение</b>	100-240 В перем. тока
<b>Диапазон входного напряжения</b>	от 90 до 264 В перем. тока
<b>Диапазон номинальной частоты</b>	от 50 до 60 Гц
<b>Диапазон частоты входного сигнала</b>	от 49,5 до 60,5 Гц
<b>Номинальный ток</b>	<b>Epson Stylus Pro 9900/9910:</b> от 1,0 до 0,5 А <b>Epson Stylus Pro 7900/7910:</b> от 1,0 до 0,5 А
<b>Потребляемая мощность</b>	<b>Epson Stylus Pro 9900/9910:</b> Приблизительно 80 Вт Приблизительно 16 Вт в режиме низкого потребления Приблизительно 1 Вт или ниже в режиме отключения  <b>Epson Stylus Pro 7900/7910:</b> Приблизительно 70 Вт Приблизительно 16 Вт в режиме низкого потребления Приблизительно 1 Вт или ниже в режиме отключения

## Информация о продукте

## Чернильные картриджи

<b>Цвета</b>	Photo Black (Черный фото)	
	Matte Black (Черный матовый)	
	Light Black (Черный светлый)	
	Light Light Black (Черный очень светлый)	
	Cyan (Голубой)	
	Vivid Magenta (Насыщенный пурпурный)	
	Orange (Оранжевый)	
	Green (Зеленый)	
	Yellow (Желтый)	
	Light Cyan (Светло-голубой)	
	Vivid Light Magenta (Насыщенный светло-пурпурный)	
<b>Срок службы картриджа</b>	2 года, начиная с даты изготовления, если упаковка картриджа не вскрывалась.	
	До 6 месяцев после вскрытия упаковки.	
<b>Температура</b>	Хранения (без установки)	от -20 до 40С
		1 месяц при 40°С
	Хранение (после установки)	от -20 до 40С
		1 месяц при 40°С
<b>Емкость</b>	700 мл/350 мл	
<b>Размеры</b>	700 мл: (Ш) 40 мм x (Г) 320 мм x (В) 107 мм	
	350 мл: (Ш) 40 мм x (Г) 240 мм x (В) 107 мм	

**Примечание:**

- ❑ Чернильные картриджи, прилагающиеся к принтеру, частично расходуются во время первоначальной настройки. Для обеспечения высокого качества отпечатанного материала печатающая головка устройства будет полностью заправлена чернилами. Заправка выполняется один раз и требует некоторого количества чернил, поэтому используя эти картриджи вы сможете напечатать меньшее количество страниц чем при печати следующими картриджами.
- ❑ Реальный расход чернил может варьироваться в зависимости от изображения для печати, используемого типа бумаги, частоты печати и окружающих условий (например, температуры).
- ❑ Для получения наилучших результатов при печати и предохранения печатающей головки, некоторое резервное количество чернил остается в печатающей головке, когда принтер сообщает о необходимости замены чернил.
- ❑ Помимо печати изображений чернила расходуются во время прочистки печатающей головки и при прокачке системы подачи чернил, которая запускается после установки чернильных картриджей.
- ❑ Чтобы поддерживать хорошее качество печати, мы рекомендуем регулярно печатать несколько страниц.

## Информация о продукте

## Условия окружающей среды

<b>Температура</b>	Рабочая	от 10 до 35С
	Гарантия качественной печати	от 15 до 25С
	Хранение	от -20 до 60С
<b>Влажность</b>	Рабочая	20—80% относит. влажности*
	Гарантия качественной печати	40-60% относит. влажности*
	Хранение	5—85% относит. влажности**

\* Без конденсации

\*\* Хранение в транспортной таре

Условия эксплуатации (температура и влажность):

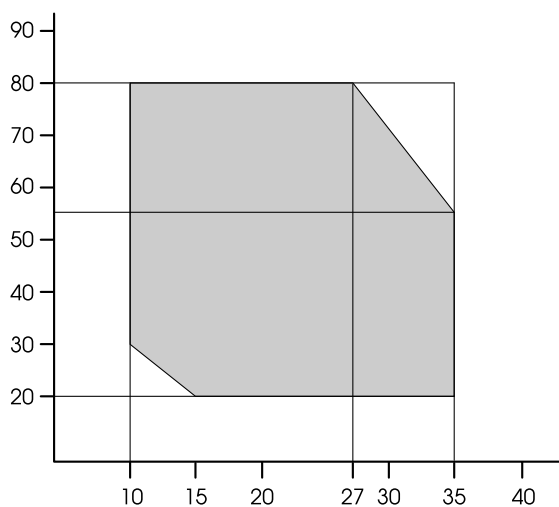

## Соответствие стандартам и допускам

Модель соответствует требованиям нормативных документов ГОСТ Р МЭК 60950-2002, ГОСТ Р 51318.22-99 (Класс Б), ГОСТ Р 51318.24-99, ГОСТ 26329-84 (Пп. 1.2., 1.3.), ГОСТ Р 51317.3.2-99, ГОСТ Р 51317.3.3-99.

<b>Безопасность</b>	UL 60950-1	
	CSA C22.2 No.60950-1	
	Директива о низком напряжении 2006/95/ЕЕС	EN 60950-1
<b>Электромагнитная совместимость</b>	FCC, часть 15, подраздел В класс В	
	CAN/CSA-CEI/IEC CISPR 22, класс В	
	AS/NZS CISPR 22, класс В	
	Директива об электромагнитной совместимости 2004/108/ЕС	EN 55022, класс В
		EN 55024
EN 61000-3-2		
	EN 61000-3-3	

## Информация о продукте

## Интерфейс

Принтер оснащен интерфейсами USB и Ethernet.

### интерфейс USB

Встроенный USB-интерфейс принтера базируется на стандартах, описанных в спецификациях "Universal Serial Bus Specifications Revision 2.0" (Универсальная последовательная шина, модификация технических характеристик 2.0) и "Universal Serial Bus Device Class Definition for Printing Devices Version 1.1" (Определение класса устройств с универсальной последовательной шиной для печатающих устройств, версия). Этот интерфейс обладает следующими характеристиками.

<b>Стандарт</b>	Базируется на Спецификациях Universal Serial Bus (редакция 2.0), Описании класса устройств Universal Serial Bus для печатающих устройств (версия 1.1).
<b>Скорость передачи в битах</b>	480 Мб/сек (режим высокой скорости) 12 Мб/с (полноскоростное устройство)
<b>Кодирование данных</b>	NRZI
<b>Подходящий разъем</b>	USB серии B

**Примечание:**

Поддержку интерфейса USB имеют только компьютеры с USB-разъемом под управлением ОС Windows Vista, XP x 64, XP, 2000 или Mac OS X.10.x.

### Интерфейс Ethernet

Принтер оборудован встроенным интерфейсом Ethernet. Для подключения к локальной сети используйте кабель 10BASE-T или 100BASE-TX STP (экранированная витая пара) с разъемами RJ-45.

## Предметный указатель

### A-Z

BI-D 2-COLOR, 92  
 Bi-D ALL, 92  
 Bonjour, 28  
 ColorSync, 180  
 Custom (Пользовательский), 31, 153  
 EDM (или myEpsonPrinter) STATUS, 25  
 EPSON Printer Utility3, 131  
 EPSON StatusMonitor (Mac OS X), 135  
 EPSON Status Monitor 3 (Windows), 126  
 Fit to Page (По размеру страницы), 153  
 Host ICM, 180  
 Paper Suction (Давление присоса бумаги), 27  
 PhotoEnhance (Windows), 139  
 SpectroProofer, 29  
 UNI-D, 92

### A

Автоматическая проверка дюзов, 23  
 Адаптер держателя, 11

### B

Версия, 25  
 Всего отпечатано, 25

### Г

Граница страницы, 22

### Д

Дисплей, 15  
 Длина рулонной бумаги, 26  
 Дополнительный интерфейсный разъем, 11  
 Драйвер ICM, 178  
 Драйвер принтера, 198

### E

Единицы измерения, 30  
 Единицы измерения температуры, 30

### З

Зазор, 22, 27  
 Замена контейнера для отработанных чернил, 77  
 Замена ножа, 24  
 Замена чернильных картриджей, 75  
 Замятие бумаги, 117  
 Значок состояния контейнера для отработанных чернил, 16  
 Значок состояния чернильных картриджей, 16

### И

Изначальные настройки сети, 28  
 Инициализировать настройки, 23

интерфейсный разъем USB, 11  
 Интерфейсный сетевой разъем, 11  
 Использование рулонной бумаги, 33  
 История заданий, 25

### К

Кабель USB, 198  
 Как отрегулировать поля, 147  
 Как увеличить размер изображения для печати, 153  
 Как уменьшить размер изображения для печати, 153  
 Калибровка, 28  
 Калибровка печатающей головки, 28, 89  
 Кнопки, 12  
 Контейнер для отработанных чернил, 11, 25  
 Корзина для бумаги, 11  
 Крышка отсека для рулонной бумаги, 11  
 Крышка отсека для чернильных картриджей, 11

### М

Меню тестовой печати, 24  
 Меню "Сервис", 24  
 Меню "Состояние принтера", 25

### Н

Направляющие для бумаги, 11  
 Настройка IP-адреса, 28  
 Настройка времени и даты, 24  
 Настройка натяжения рулонной бумаги, 27  
 Настройка подачи бумаги, 27  
 Настройки P, SM, DG, 28  
 Настройки сети, 28  
 Настройки счетчика остатка бумаги, 26  
 Натяжение рулонной бумаги, 30

### О

Обновить данные о полях, 23  
 Определение оставшегося количества рулонной бумаги, 26  
 Очистка, 24, 82  
 Очистка SS, 30  
 Очистка принтера, 93  
 Очистка принтера снаружи, 93

### П

Панель управления, 11, 12  
 Параметры меню, 17  
 Параметры панели по умолчанию, 31  
 Передняя крышка, 11  
 Печать без полей, 147  
 Печать на пользовательской бумаге, 163  
 Печать нескольких страниц на листе, 157  
 Печать плакатов, 166  
 Печать плакатов с полями, 158  
 Печать черно-белых фотографий, 144  
 Плотная бумага, 28



**Предметный указатель**

Поддерживаемые типы носителей для печати без полей, 148

Подробная информация по режиму Menu (Меню), 22

Подставка для Руководства пользователя, 11

Покрытие, 89

Пользовательские параметры бумаги, 24, 26, 27

Поля рулонной бумаги, 22

Пороговая длина рулонной бумаги, 26

Приемная бобина, 29

Проверка дюз, 24, 83

Проверка перекоса бумаги, 23

Проверка размера бумаги, 22

Продолжительность сушки, 27

Прочистка печатающей головки, 85

**Р**

Разъем для шнура питания, 11

Расходные материалы, 67

Регулировка ножа, 24

Режим обслуживания, 30

**С**

Сведения о заданиях, 24

Сообщения, 15

Способы печати, 58

Справка (Mac OS X), 133

Справка (Windows), 123

Страница проверки состояния, 24

Страница состояния сети, 24

**Т**

Тип бумаги, 26, 27

Требования к системе, 198

**У**

Удаление (Mac OS X), 136

Удаление (Windows), 128

Уровень чернил, 25

Усиленная прочистка, 88

Устранение перекоса, 27

Утилиты принтера (Mac OS X), 134

Утилиты принтера (Windows), 124

**Ф**

Функция автоматического обслуживания, 88

Функция самоочистки, 88

**Х**

Характеристики

интерфейс, 203

Соответствие стандартам и допускам, 202

электрические, 200

**Ш**

Шаблон проверки дюз, 23

Шаблон толщины, 27

**Я**

Язык, 30