

SL Navodila za uporabo-osnove

- za uporabo brez računalnika -

HR Osnovni vodič za rad

- za uporabu bez računala -

MK Упатство за основни операцији

- За употреба без компјутер -

SR Osnovni vodič za rad

- za upotrebu bez računara -

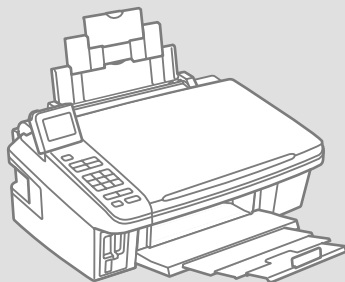

O teh navodilih

O ovom vodiču

За ова упатство





O ovom vodiču

Med branjem navodil upoštevajte naslednje:

Prilikom čitanja uputa molimo Vas da obratite pažnju na ove smjernice:

Почитувајте ги овие насоки додека го читате упатството:

Dok čitate uputstva pratite sledeće smernice:

				
<p>Opozorilo: Opozorila je treba skrbno upoštevati, da preprečite telesne poškodbe.</p>	<p>Previdno: Ukrepe je treba upoštevati, da preprečite poškodbe opreme.</p>	<p>Morate upoštevati, da preprečite telesne poškodbe in poškodbe opreme.</p>	<p>Opomba: Opombe vključujejo pomembne informacije in nasvete za uporabo tiskalnika.</p>	<p>Prikazuje številko strani, kjer lahko najdete dodatne informacije.</p>
<p>Upozorenje: Potrebno je čvrsto se držati upozorenja kako biste izbjegli tjelesne ozljede.</p>	<p>Pažnja: Potrebno je obratiti pažnju kako biste izbjegli oštećenje uređaja.</p>	<p>Potrebno je obratiti pažnju kako bi se izbjegle tjelesne ozljede ili oštećenja uređaja.</p>	<p>Napomena: Napomene sadrže važne informacije i naputke za uporabu pisača.</p>	<p>Ova oznaka upućuje na broj stranice na kojoj možete pronaći dodatne informacije.</p>
<p>Предупредување: Предупредувањата мора да се почитуваат за да се избегнат телесни повреди.</p>	<p>Внимание: Забелешките за внимателност мора да се почитуваат за да се избегне оштетување на опремата.</p>	<p>Мора да се почитуваат за да се избегнат телесни повреди и оштетувања на опремата.</p>	<p>Забелешка: Забелешките содржат важни информации и совети за користење на печатачот.</p>	<p>Посочува број на страница каде може да се најдат дополнителни информации.</p>
<p>Upozorenje: Upozorenja se moraju pažljivo pratiti da bi se sprečilo povređivanje.</p>	<p>Oprez: Mere opreza se moraju poštovati da bi se sprečilo oštećivanje opreme.</p>	<p>Mora se poštovati da bi se sprečilo povređivanje i oštećivanje opreme.</p>	<p>Napomena: Napomene sadrže važne informacije i savete za upotrebu štampača.</p>	<p>Označava broj strane na kojoj se mogu naći dodatne informacije.</p>

Obvestilo v zvezi z avtorskimi pravicami

Napomena o avtorskim pravicam

Забелешка за авторските права

Obaveštenje o avtorskim pravicam

No part of this publication may be reproduced, stored in a retrieval system, or transmitted in any form or by any means, electronic, mechanical, photocopying, recording, or otherwise, without the prior written permission of Seiko Epson Corporation. The information contained herein is designed only for use with this product. Epson is not responsible for any use of this information as applied to other printers.

Neither Seiko Epson Corporation nor its affiliates shall be liable to the purchaser of this product or third parties for damages, losses, costs, or expenses incurred by the purchaser or third parties as a result of accident, misuse, or abuse of this product or unauthorized modifications, repairs, or alterations to this product, or (excluding the U.S.) failure to strictly comply with Seiko Epson Corporation's operating and maintenance instructions.

Seiko Epson Corporation shall not be liable for any damages or problems arising from the use of any options or any consumable products other than those designated as Original Epson Products or Epson Approved Products by Seiko Epson Corporation.

Seiko Epson Corporation shall not be held liable for any damage resulting from electromagnetic interference that occurs from the use of any interface cables other than those designated as Epson Approved Products by Seiko Epson Corporation.

EPSON® and EPSON STYLUS® are registered trademarks, and Exceed Your Vision is a trademark of Seiko Epson Corporation.

SDHC™ is a trademark.

Memory Stick, Memory Stick Duo, Memory Stick PRO, Memory Stick PRO Duo, Memory Stick PRO-HG Duo, Memory Stick Micro, MagicGate Memory Stick, and MagicGate Memory Stick Duo are trademarks of Sony Corporation.

xD-Picture Card™ is a trademark of Fuji Photo Film Co., Ltd.

General Notice: Other product names used herein are for identification purposes only and may be trademarks of their respective owners. Epson disclaims any and all rights in those marks.



MEMORY STICK PRO™



SL Kazalo

Pomembni varnostni napotki	6
Navodila za nadzorno ploščo	8
Prilaganje kota zaslon LCD	10
Uporaba zaslon LCD	11

Delo z napravo

Izbira papirja	14
Nalaganje papirja	16
Vstavljanje pomnilniške kartice	18
Nameščanje originalov	20

Kopiranje in optično branje

Kopiranje dokumentov	22
Kopiranje fotografij	24
Optično branje na računalnik	26
Seznam menijev	27

Tiskanje s pomnilniške kartice

Tiskanje fotografij	30
Tiskanje s kazalne pole	32
Tiskanje iz USB pomnilniškega ključa	35
Seznam menijev	36

Način Setup (vzdrževanje)

Preverjanje stanja kartuše s črnilom	40
Pregled/čiščenje tiskalne glave	42
Poravnava tiskalne glave	44
Nastavitev PictBridge	46
Seznam menijev	48

Reševanje težav

Sporočila o napaki	52
Zamenjava kartuš s črnilom	56
Zagodenje papirja	60
Težave s kakovostjo tiskanja	62
Stik s podporo za stranke	66
Kazalo	68

HR Sadržaj

Važne sigurnosne upute	6
Vodič za upravljačku ploču	8
Podešavanje kuta LCD zaslon	10
Uporaba LCD zaslon	11

Upravljanje medijima

Odabir papira	14
Umetanje papira	16
Umetanje memorijske kartice	18
Umetanje izvornika	20

Kopiranje i skeniranje

Kopiranje dokumenata	22
Kopiranje fotografija	24
Skeniranje na računalno	26
Popis izbornika	27

Ispis s memorijske kartice

Ispis fotografija	30
Ispis s kontaktne kopije	32
Ispis s izmjenjive USB memorije	35
Popis izbornika	36

Način rada Setup (Održavanje)

Provjera stanja spremnika tinte	40
Provjera/čiščenje glave pisača	42
Poravnavanje glave pisača	44
Postavljanje za PictBridge	46
Popis izbornika	48

Rješavanje problema

Poruke o pogreškama	52
Zamjena spremnika tinte	56
Zaglavljivanje papira	60
Problemi s kakovocom ispisa/izgledom	62
Kontaktiranje korisničke podrške	66
Indeks	69

МК Содржина

Важни безбедносни упатства.....	6
Водич за контролната табла.....	8
Прилагодување на аголот на LCD-екранот.....	10
Користење на LCD-екранот.....	11

Ракување со хартијата

Избирање хартија.....	14
Ставање хартија.....	16
Вметнување мемориска картичка.....	18
Ставање оригинали.....	20

Копирање и сканирање

Копирање документи.....	22
Копирање фотографии.....	24
Сканирање во компјутер.....	26
Мени.....	27

Печатење од мемориски картички

Печатење фотографии.....	30
Печатење од индексен лист.....	32
Печатење од USB-меморија.....	35
Мени.....	36

Setup - режим за поставување (Одржување)

Проверка на состојбата на касетите со мастило.....	40
Проверка и чистење на главата за печатење.....	42
Порамнување на главата за печатење.....	44
Поставување на PictBridge.....	46
Мени.....	48

Решавање проблеми

Пораки за грешки.....	52
Менување на касетите со мастило.....	56
Заглавена хартија.....	60
Проблеми со квалитетот/изгледот на печатењето.....	62
Контактирање со поддршката за купувачите.....	66
Индекс.....	70

SR Sadržaj

Važna bezbednosna uputstva.....	6
Vodič za kontrolnu tablu.....	8
Prilagođavanje ugla LCD ekrana.....	10
Korišćenje LCD ekrana.....	11

Rukovanje medijima

Izbor papira.....	14
Ubacivanje papira.....	16
Ubacivanje memorijske kartice.....	18
Postavljanje originala.....	20

Kopiranje i skeniranje

Kopiranje dokumenata.....	22
Kopiranje fotografija.....	24
Skeniranje na računar.....	26
Lista menija.....	27

Štampanje sa memorijske kartice

Štampanje fotografija.....	30
Štampanje sa indeksne strane.....	32
Štampanje sa USB Flash memorije.....	35
Lista menija.....	36

Setup režim (Održavanje)

Provera statusa kertridža.....	40
Provera/cišćenje glave za štampanje.....	42
Poravnavanje glave za štampanje.....	44
Konfigurisanje PictBridge veze.....	46
Lista menija.....	48

Rešavanje problema





Poruke o greškama.....	52
Zamena kertridža.....	56
Zaglavljivanje papira.....	60
Problemi sa kvalitetom/izgledom otiska.....	62
Kontakt sa korisničkom službom.....	66
Indeks.....	71





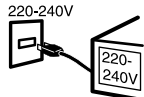

Pomembni varnostni napotki

Važne sigurnosne upute

Важни безбедносни упатства

Važna bezbednosna uputstva

					
Uporabljajte samo priloženi napajalni kabel. Uporaba drugoga kabela lahko povzroči požar ali električni udar. Kabla ne uporabljajte z drugo opremo.	Prepričajte se, da napajalni kabel ustreza vsem lokalnim varnostnim standardom.	Tiskalnik namestite blizu vtičnice, kjer je mogoče napajalni kabel enostavno izključiti.	Uporabljajte samo tisto vrsto napajanja, ki je navedena na nalepki.	Preprečite poškodbe in odrgnine kablja.	Med kopiranjem, tiskanjem ali skeniranjem ne odpirajte enote za skeniranje.
Koristite samo kabel napajanja koji se isporučuje s ovim proizvodom. Uporaba drugog kabela može za posljedicu imati požar ili strujni udar. Kabel nemojte upotrebljavati s drugim uređajima.	Provjerite odgovara li kabel lokalnim sigurnosnim standardima.	Pisač smjestite blizu zidne utičnice, tako da ga možete jednostavno isključiti.	Koristite isključivo onaj izvor napajanja koji je naveden na naljepnici.	Pazite da se kabel ne ošteti ili ne izliže.	Nemojte otvarati jedinicu za skeniranje tijekom kopiranja, ispisivanja ili skeniranja.
Користете го само кабелот за струја што се испорачува со печатачот. Користењето друг кабел може да предизвика пожар или струен удар. Не користете го кабелот со друга опрема.	Проверете дали кабелот за струја е во согласност со сите важечки локални безбедносни стандарди.	Поставете го печатачот близу до ѕиден штекер за да може лесно да се откачи кабелот за струја.	Користете само извор на напојување што е назначен на етикетата.	Не дозволувајте кабелот да се оштети или искине.	Не отворајте го сканерот додека се копира, печати или сканира.
Koristite samo kabl za napajanje priložen uz štampač. Upotreba drugih kablova može izazvati požar ili strujni udar. Ne koristite kabl ni sa kakvom drugom opremom.	Uverite se da je kabl za napajanje u skladu sa odgovarajućim lokalnim standardima zašтите.	Stavite štampač blizu zidne utičnice tako da kabl može lako da se izvuče iz nje.	Koristite samo izvor napajanja naznačen na nalepnici.	Ne dozvolite da se kabl za napajanje ošteti ili pohaba.	Ne otvarajte kućište skenera tokom kopiranja, štampanja ili skeniranja.

					
<p>V tiskalniku in okoli njega ne uporabljajte pršil, ki vsebujejo vnetljive pline. V nasprotnem primeru lahko povzročite požar.</p>	<p>Tiskalnika ne servisirajte sami, razen v primerih, ki so v dokumentaciji posebej razloženi.</p>	<p>Kartuše hranite izven dosega otrok; črnila ne pijte.</p>	<p>V primeru, da črnilo pride v stik s kožo, jo sperite z milom in vodo. Če pride črnilo v stik z očmi, jih takoj sperite z vodo. Če se kljub temu počutite slabo ali imate težave z vidom, takoj obiščite zdravnika.</p>	<p>Ko kartuše vzamete iz embalaže, jih ne stresajte; lahko pride do puščanja.</p>	<p>Če kartušo odstranite, ker jo želite uporabiti kasneje, območje za dobavo črnila zavarujte pred umazanijo in prahom ter kartušo shranite na mesto, kjer je tiskalnik. Ne dotikajte se dovoda črnila in njihove okolice.</p>
<p>Unutar pisača ili oko njega nemojte koristiti proizvode za raspršivanje koji sadrže zapaljive plinove. To može uzrokovati požar.</p>	<p>Nemojte pokušavati popraviti pisača, osim u slučajevima koji su posebno objašnjeni u dokumentaciji.</p>	<p>Spremnike za tinto čuvajte izvan dohvata djece i nemojte piti tinte.</p>	<p>Ako ruke zaprljate tintom, operite ih sapunom i vodom. Ako tinta dospije u oči, odmah ih isperite vodom. Ako i nakon toga osjetite nelagodnu ili imate poteškoće s vidom, odmah se obratite svojem liječniku.</p>	<p>Nemojte tresti spremnike tinte nakon što ste otvorili njihova pakiranja jer to može izazvati curenje tinte.</p>	<p>Ako iz pisača izvadite spremnik tinte kako biste ga koristili kasnije, zaštitite područje za dovod tinte od nečistoće i prašine, a spremnik pohranite u istom okružju kao i pisač. Ne dodirujte ulaz za tintu ili područje oko njega.</p>
<p>Не користете спрејеви што содржат запаливи гасови во или околу печатачот. Така може да предизвикате пожар.</p>	<p>Ако не е посебно објаснето во документацијата, не обидувајте се сами да го поправате печатачот.</p>	<p>Чувајте ги касетите со мастило вон досег на деца и не пијте го мастилото.</p>	<p>Ако ви капне мастило на кожата, одмијте го со сапун и вода. Ако ви влезе во очите, исплакнете ги веднаш со вода. Ако сè уште ви е непријатно или имате проблеми со видот, веднаш одете на лекар.</p>	<p>Не протресувајте ги касетите со мастило откако ќе ги отворите, така може да протечат.</p>	<p>Ако вадите касета со мастило за подоцнежна употреба, заштитете го делот за испуштање мастило од нечистотии и прашина и чувајте ја касетата во исти услови како печатачот. Не допирајте ги отворот за испуштање мастило и просторот околу него.</p>
<p>Ne koristite aerosole koji sadrže zapaljive gasove unutar ili oko štampača. To može izazvati požar.</p>	<p>Ne pokušavajte sami da popravite štampač osim ako je to posebno objašnjeno u dokumentaciji.</p>	<p>Kertridže čuvajte van domašaja dece i ne pijte maстило.</p>	<p>Ako maстило dospe na kožu, sperite ga vodom i sapunom. Ako dospe u oči, odmah isperite vodom. Ako i dalje osećate nelagodnost ili ne vidite dobro, odmah se obratite lekaru.</p>	<p>Ne tresite kertridže nakon otvaranja pakovanja jer to može izazvati curenje.</p>	<p>Ako izvadite kertridž radi kasnije upotrebe, zaštitite izlaze za maстило od prljanja i prašine i čuvajte kertridž u istoj sredini gde i štampač. Ne dodirujte izlaze za maстило i okolnu površinu.</p>





Navodila za nadzorno ploščo

Vodič za upravljačku ploču

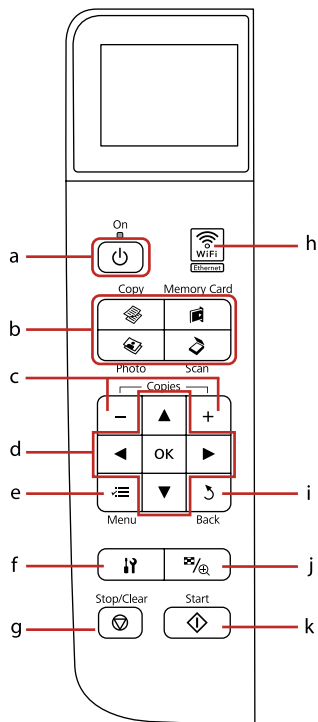
Водич за контролната табла

Vodič za kontrolnu tablu







a	b			
				
Vklopi/izklopi tiskalnik.	Odpre način Copy.	Odpre način Memory Card.	Odpre način Photo.	Odpre način Scan.
Isključuje/uključuje pisač.	Ulaz u način rada Copy.	Ulaz u način rada Memory Card.	Ulaz u način rada Photo.	Ulaz u način rada Scan.
Вклучување / исклучување на печатачот.	Вклучување на режимот Copy.	Вклучување на режимот Memory Card.	Вклучување на режимот Photo.	Вклучување на режимот Scan.
Uključuje/isključuje štampač.	Ulazi u režim Copy.	Ulazi u režim Memory Card.	Ulazi u režim Photo.	Ulazi u režim Scan.

Облика командне плоче је од зависна од подручја.

Изглед управљачке плоче се разликује од локације до локације.

Дизајнот на контролната табла зависи од земјата.

Изглед контролне табле зависи од тржишта.

c	d	e	f	g	h
+ , -					
Nastavi število kopij.	Označi fotografije in menijske elemente.	Prikaže podrobne nastavitve posameznega načina.	Odpre način Setup.	Zaustavi kopiranje/tiskanje ali ponastavi nastavitve.	Prikazuje stanje brezžičnega omrežja.
Podešava broj kopija koje želite ispisati.	Odabire fotografije i stavke u izborniku.	Prikazuje detaljne postavke za svaki način rada.	Ulaz u način rada Setup.	Zaustavlja kopiranje/ispis ili vraća postavke na početnu vrijednost.	Potvrda stanja bežične mreže.
Oдредување број копији.	Одбирање фотографии или ставки на менито.	Прикажување детални поставки за секој режим.	Вклучување на режимот Setup.	Прекин на копирањето или печатењето или ресетирање на поставките.	Прикажување на состојбата на безжичната мрежа.
Podešava broj kopija.	Bira fotografije i menije.	Prikazuje detaljna podešavanja za svaki režim.	Ulazi u režim Setup.	Prekida kopiranje/štampanje ili poništava postavke.	Prikazuje status bežične mreže.

Prilagajanje kota zaslona LCD

Пodešavanje kuta LCD zaslona

Прилагодување на аголот на LCD-екранот

Prilagođavanje ugla LCD ekrana

i	j	k
		
Prekliče/se vrne v prethodni meni.	Spremeni prikaz fotografij in fotografije obreže.	Zažene kopiranje/tiskanje.
Odbacuje unos/vraća na prethodni izbornik.	Mijenja način prikaza fotografija ili ih obrezuje.	Započinje kopiranje/ispis.
Откажување и враќање на претходното мени.	Менување на приказот на фотографии или отсекување делови од фотографиите.	Се почнува со копирање или печатење.
Prekida rad/vraća se u prethodni meni.	Menja prikaz fotografija ili ih opseca.	Započinje kopiranje/štampanje.

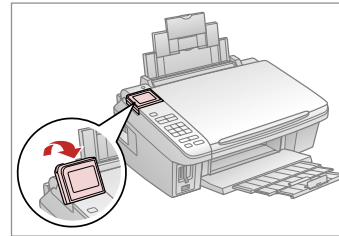

Za boljši pregled lahko dvignete in prilagodite LCD zaslon.

Možete podići i podesiti kut LCD zaslona radi bolje preglednosti.

Може да го подигнете и прилагодите аголот на LCD-екранот за подобар преглед.

Radi boljeg prikaza možete podizati LCD ekran i podešavati njegov ugao.

Uporaba zaslona LCD

Uporaba LCD zaslona

Користење на LCD-екранот

Коришћење LCD ekrana

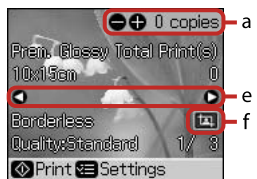
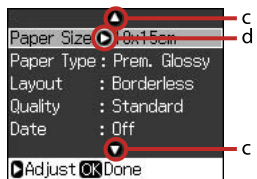
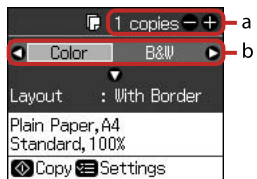
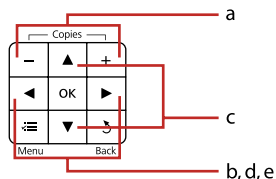

a	b	c	d	e	f
Z gumbom + ali - nastavite število kopij za izbrano fotografijo.	Pritisnite na ◀ ali ▶ in izberite element nastavitve.	Pritisnite ▲ ali ▼ in izberite element menija.	Pritisnite ▶ in odprite seznam postavk nastavitve.	Pritisnite ◀ ali ▶ in spremenite fotografijo, ki je prikazana na zaslonu LCD.	Na obrezani sliki se izpiše ikona 🖼️.
Koristite + ili - kako biste odabrali koliki broj kopija želite izraditi za neku fotografiju.	Pritisnite ◀ ili ▶ kako biste odabrali željenu postavku.	Pritisnite ▲ ili ▼ kako biste odabrali željeni izbornik.	Pritisnite ▶ kako biste otvorili popis sa stavkama za podešavanje.	Pritisnite ◀ ili ▶ kako biste promijenili fotografiju koja se prikazuje na LCD zaslonu.	Ikona 🖼️ će se prikazati iznad onih slika koje su obrezane.
Koristete go + ili - za da go odredite brojot kopiji za izbranata fotografija.	Притиснете ◀ или ▶ за да ја одберете ставката за поставување.	Притиснете ▲ или ▼ за да ја изберете ставката од мениот.	Притиснете ▶ за да го отворите списокот ставки за поставување.	Притиснете ◀ или ▶ за да ја смените фотографијата прикажана на LCD-екранот.	На отсечената слика се прикажува иконата 🖼️.
Koristite + ili - za podešavanje broj kopija izabrane fotografije.	Pritisnite ◀ ili ▶ da izaberete stavku koja se podešava.	Pritisnite ▲ ili ▼ za izbor stavke menija.	Pritisnite ▶ da otvorite listu stavki za podešavanje.	Pritisnite ◀ ili ▶ da promenite fotografiju prikazanu na LCD ekranu.	Ikona 🖼️ se prikazuje na opsečenoj slici.

Dejanski prikaz zaslona se lahko rahlo razlikuje od tistih v navodilih.

Stvarni prikaz na zaslonu može se malo razlikovati od onih u ovom vodiču.

Вистинскиот приказ на екранот може малку да се разликува од прикажаното во овој водич.

Stvarni prikaz na ekranu se može malo razlikovati od onog koji je prikazan u ovom vodiču.

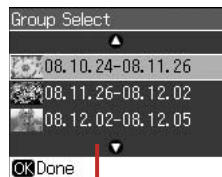

g

g

Če imate na pomnilniški kartici več kot 999 fotografij, se na zaslonu LCD prikaže sporočilo, da izberete skupino. Slike so razvrščene glede na datum, ko so bile posnete. Za izbiro in prikaz slik v skupini, pritisnite ▲ ali ▼, da izberete skupino in nato pritisnite **OK**. Za ponovno izbiro skupine, pritisnite **↵**, **Select Location**, in nato izberite **Group Select**.

Kada imate više od 999 fotografija na memorijskoj kartici, LCD zaslon prikazuje poruku koja vam omogućava da odaberete grupu fotografija. Slike su sortirane prema datumu fotografiranja. Za odabir i prikazivanje slika u grupi, pritisnite ▲ ili ▼ da odaberete grupu, a zatim pritisnite **OK**. Za ponovni odabir grupe, pritisnite **↵**, **Select Location**, a potom odaberite **Group Select**.

Koга имате повеќе од 999 фотографии на мемориската картичка, LCD-екранот прикажува порака за одбирање група. Сликите се подредени по датумот на сликање. За да одберете и прикажете слики од група, притиснете ▲ или ▼ за да одберете група, па притиснете **OK**. За повторно одбирање група, притиснете **↵**, **Select Location**, а потоа одберете **Group Select**.

Kada na memorijskoj kartici ima više od 999 fotografija, LCD ekran prikazuje poruku koja omogućava izbor grupe. Slike su sortirane prema datumu snimanja. Za izbor i prikaz slika u grupi pritisnite ▲ ili ▼ za izbor grupe, a zatim **OK**. Za ponovni izbor grupe pritisnite **↵**, **Select Location**, a zatim izaberite **Group Select**.



Po 13 minutah nedejavnosti postane zaslon črn, da varčuje z energijo. Pritisnite poljubni gumb (razen **On**) in zaslon se bo vrnil v prejšnje stanje.

Nakon 13 minuta neaktivnosti, zaslon se zacrni radi uštede energije. Pritisnite bilo koji gumb (osim **On**) za povratak zaslona u prethodno stanje.

По 13 минути неактивност, екранот потемнува за да штеди енергија. Притиснете го кое било копче (освен **On**) за да го вратите екранот во претходната состојба.

Nakon 13 minuta neaktivnosti, ekran se gasi radi uštede energije. Pritisnite bilo koje dugme (sem dugmeta **On**) da biste ekran vratili u prethodno stanje.

Delo z napravo
Upravljanje medijima
Ракување со хартијата
Rukovanje medijima



Izbira papirja
 Odabir papira
 Избирање хартија
 Izbor papira

Razpoložljivost posebnega papirja je odvisna od področja.

Razpoloživost specialnih medijev razlikuje se od lokacije do lokacije.

Достапност на специјалните хартии зависи од земјата.

Dostupnost posebnog papira zavisi od tržišta.

	Če želite tiskati na ta papir... *3	Na zaslonu LCD izberite Tip papirja	Zmogljivost zalogovnika (št. listov)
a	Navaden papir	Plain Paper	[12 mm] *1 *2
b	Epson Svetlo beli papir za brizgalne tiskalnike	Plain Paper	80 *2
c	Epson Prvovrstni navadni papir za brizgalne tiskalnike	Plain Paper	80 *2
d	Epson Težak matiran papir	Matte	20
e	Epson Papir za fotografije za brizgalne tiskalnike	Matte	80
f	Epson Prvovrstni papir s svetlečim premazom	Prem. Glossy	20
g	Epson Prvovrstni papir s polsvetlečim premazom	Prem. Glossy	20
h	Epson Papir za fotografije z izredno svetlečim premazom	Ultra Glossy	20
i	Epson Svetleč papir za fotografije	Glossy	20
j	Epson Papir za fotografije	Photo Paper	20

*1 Papir težek od 64 do 90 g/m².

*2 30 listov za papir, ki je na eni strani že potiskan.

*3 Poglejte v razpredelnico na desni za poimenovanja papirja v angleščini.

	Ako želite ispisivati na ovakav papir... *3	Odaberite ovu vrstu papira na LCD zaslonu pisača	Kapacitet umetanja (u listovima)
a	Običan papir	Plain Paper	[12 mm] *1 *2
b	Epson Blještavo bijeli papir za tintne pisače	Plain Paper	80 *2
c	Epson Premium običan papir za tintne pisače	Plain Paper	80 *2
d	Epson Matirani papir - tvrdi	Matte	20
e	Epson Papir za tintne pisače fotografske kvalitete	Matte	80
f	Epson Premium sjajni fotografski papir	Prem. Glossy	20
g	Epson Premium polusjajni fotografski papir	Prem. Glossy	20
h	Epson Ultra sjajni fotografski papir	Ultra Glossy	20
i	Epson Sjajni fotografski papir	Glossy	20
j	Epson Fotografski papir	Photo Paper	20

*1 Papir mase od 64 do 90 g/m².

*2 30 listova za papir koji već ima ispis s jedne strane.

*3 Pogledajte engleske nazive papira u tablici desno.

	Ако сакате да печатите на ваква хартија... *3	Изберете го овој вид хартија од LCD-екранот	Капацитет на полнење (листови)
a	Обична хартија	Plain Paper	[12 mm] *1 *2
b	Светло бела хартија за мастило Epson	Plain Paper	80 *2
c	Првокласна обична хартија за мастило Epson	Plain Paper	80 *2
d	Матна хартија - тешка Epson	Matte	20
e	Хартија за мастило со фотографски квалитет Epson	Matte	80
f	Првокласна сјајна фотографска хартија Epson	Prem. Glossy	20
g	Првокласна полусјајна фотографска хартија Epson	Prem. Glossy	20
h	Ултрасјајна фотографска хартија Epson	Ultra Glossy	20
i	Сјајна фотографска хартија Epson	Glossy	20
j	Фотографска хартија Epson	Photo Paper	20

*1 Хартија со тежина од 64 до 90 гр/м².

*2 30 листа хартија веќе испечатени од едната страна.

*3 Видете ја табелата десно за англиските имиња за хартиите.

	Ако желите да штampate на овом папиру... *3	Izaberite ovu vrstu papira na LCD ekranu	Kapacitet (listova)
a	Обичан папир	Plain Paper	[12 mm] *1 *2
b	Epson Blještavo beli papir za inkdžet štampače	Plain Paper	80 *2
c	Epson Premium obični papir za inkdžet štampače	Plain Paper	80 *2
d	Epson Matirani papir - tvrdi	Matte	20
e	Epson Papir za inkdžet štampače foto kvaliteta	Matte	80
f	Epson Premium sjajni foto papir	Prem. Glossy	20
g	Epson Premium polusjajni foto papir	Prem. Glossy	20
h	Epson Ultra sjajni foto papir	Ultra Glossy	20
i	Epson Sjajni foto papir	Glossy	20
j	Epson Foto papir	Photo Paper	20

*1 Papir težine od 64 do 90 g/m².

*2 30 listova koji već imaju otisak sa jedne strane.

*3 Engleske nazive papira potražite u tabeli sa desne strane.

a	Plain paper
b	Epson Bright White Ink Jet Paper
c	Epson Premium Ink Jet Plain Paper
d	Epson Matte Paper - Heavyweight
e	Epson Photo Quality Ink Jet Paper
f	Epson Premium Glossy Photo Paper
g	Epson Premium Semigloss Photo Paper
h	Epson Ultra Glossy Photo Paper
i	Epson Glossy Photo Paper
j	Epson Photo Paper

Nalaganje papirja
Umetanje papira
Ставање хартија
Ubacivanje papira

1

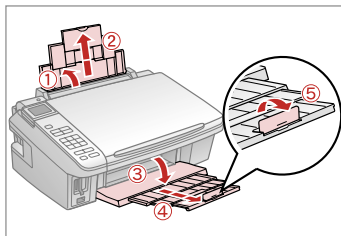

Odprite in izvlecite.
Otvorite i izvucite.
Отворете и извлечете.
Otvorite i izvucite.



Za uporabo papirja velikosti Legal
glejte dokument Navodila za
uporabo, ki je na voljo na spletu.

Pri uporabi formata Legal,
pogledajte Korisnički vodič na
Internetu za upute.

Видете во електронското
Упатство за корисникот кога
користите хартија со големина
Legal.

Pogledajte elektronski Korisnički
vodič kada koristite papir formata
Legal.

2

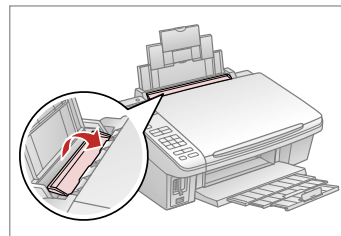

Iztaknite v smeri naprej.
Preklopite prema naprijed.
Преклопете напред.
Preklopite unapred.

3

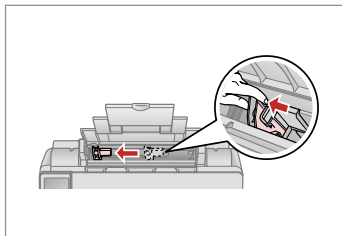

Priščiptione in podrsajte vodilo roba.
Stisnite i povucite vodič ruba.
Притиснете го и клизнете го
граничникот.
Stegnite i povucite vodiču.

4

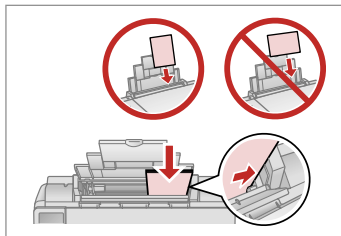

Stran za tiskanje obrnite navzgor.
Umetnite stranu za ispis prema gore.
Ставете ја страната за печатење
нагоре.
Ubacite stranom na koju se štampa
okrenutom naviše.

5

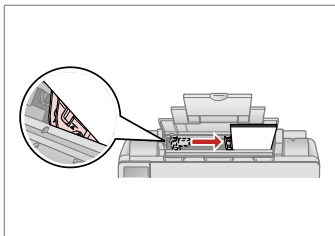

Prilagodite.
Podesite.
Порамнете.
Podesite.



Ne nalagajte papirja nad ▼ oznaku
pušice na stranskom vodilu.

Papir ne umećite iznad ▼ strelice
unutar bočne vodilice.

Ne stavajte hartija nad znakot
▼ na strelkata vo granichnikot.

Ne ubacujte papir iznad ▼ znaka
strelice unutar vodice.

6

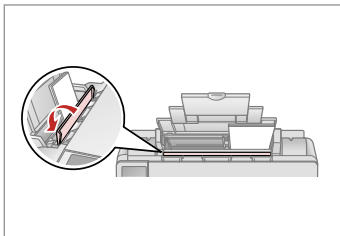

Obrnite nazaj.
Preklopite natrag.
Преклопете назад.
Preklopite unazad.



Pred nalaganjem poravnajte robove papirja.

Poravnajte robove snopa papira prije umetanja u pisač.

Порамнете ги рабовите на листовите пред да ги ставите.

Poravnajte ivice papira pre ubacivanja.



Ne uporabljajte perforiranega papirja.

Nemojte upotrebljavati papir s rupicama za uvezivanje.

Не користете хартија со дупки за спирала.

Ne koristite perforirani papir.

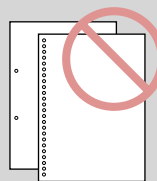

Vstavljanje pomnilniške kartice

Umetanje memorijske kartice

Вметнување мемориска картичка

Ubacivanje memorijske kartice

1

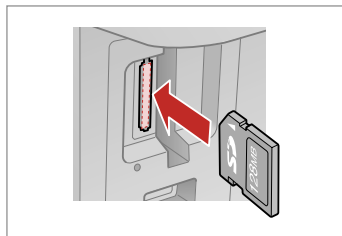

Vstavite samo eno kartico naenkrat. Umečite jednu po jednu karticu. Вметнете само една картичка. Kartice ubacujte jednu po jednu.

2

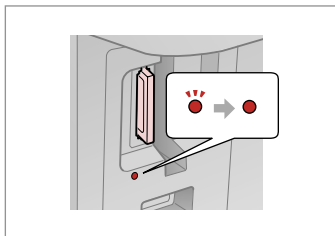

Prepričajte se, da lučka sveti. Provjerite da li lampica svijetli. Проверете дали сијаличката свети. Proverite da li lampica ostaje uključena.



Kartice ne poskušajte v celoti potisniti v režo. Kartica ne sme biti v celoti vstavljena.

Ne pokušavajte na silu umetnuti cijelu karticu u utor. Ne bi trebala biti umetnuta do kraja.

Ne obiduvajte se sosila da ja vmetnete kartičkata do kraja vo otvorot. Ne treba da e celosno vmetnata.

Ne pokušavajte silom da ugurate karticu do kraja u utičnicu. Ne treba da bude uvučena do kraja.

Odstranjevanje pomnilniške kartice

Uklanjanje memorijske kartice

Вадење мемориска картичка

Vađenje memorijske kartice

1

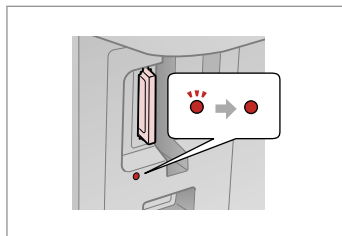

Prepričajte se, da lučka sveti. Provjerite da li lampica svijetli. Проверете дали сијаличката свети. Proverite da li lampica ostaje uključena.

2

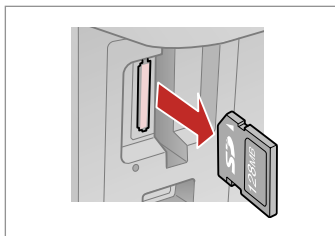

Odstranite. Uklonite. Извадете. Izvadite.



Sveti	Utripa
Svijetli	Treperi
Свети	Трепка
Uključeno	Trepče

		xD-Picture Card xD-Picture Card Type M xD-Picture Card Type M+ xD-Picture Card Type H
		SD SDHC MultiMediaCard MMCplus
		MMCmobile *
		MMCmicro *
		miniSD * miniSDHC *
		microSD * microSDHC *
		Memory Stick Memory Stick PRO MagicGate Memory Stick
		Memory Stick Duo * Memory Stick PRO Duo * Memory Stick PRO-HG Duo * MagicGate Memory Stick Duo *
		Memory Stick Micro *

		CompactFlash
		Microdrive

*Potrebujete vmesnik

*Potreban je prilagodnik

*Неоnходен е адаптер

*Potreban adapter



Če je treba za pomnilniško kartico namestiti vmesnik, to storite, preden vstavite kartico v režo, drugače se lahko kartica zagozdi.

Ako je za uporabo memorijske kartice potreban prilagodnik, umetnite ga u utor prije nego što umetnete karticu, jer bi se u suprotnom kartica mogla zaglaviti u utoru.

Ако за мемориската картичка е потребен адаптер, приклучете го пред да ја вметнете картичката во отворот, инаку таа може да се заглави.

Ako memorijska kartica zahteva adapter, stavite karticu u njega pre nego što je ubacite u utičnicu, u suprotnom kartica se može zaglaviti.

Nameščanje originalov

Umetanje izvornika

Ставање оригинали

Postavljanje originala

1

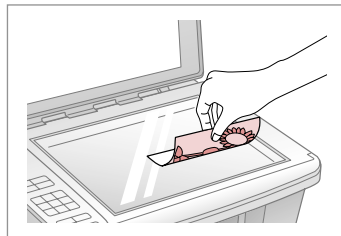

Namestite vodoravno na potiskano stran.

Izvornik položite vodoravno, licem prema dolje.

Ставете го хоризонтално, со лицето надолу.

Postavite horizontalno, licem nadole.

2

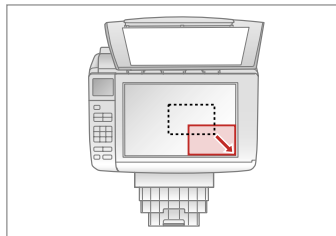

Potisnite v vogal.

Položite prema kutu.

Сместете го во аголот.

Povucite u čošak.

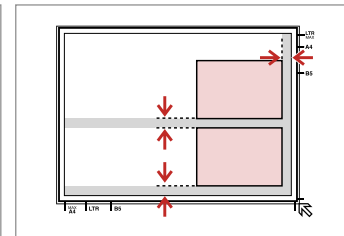

Med fotografijami pustite razmik 5 mm.

Fotografije međusobno razmaknite 5 mm.

Ставајте ги фотографиите на растојание од 5 мм.

Razdvojte fotografije za po 5 mm.



Istočasno lahko kopirate eno fotografijo ali fotografije različnih velikosti, v kolikor so te večje od 30 × 40 mm.

Možete kopirati jednu ili više fotografija različite veličine istovremeno, pod uvjetom da su veće od 30 × 40 mm.

Може истовремено да копираете една или повеќе фотографии со различна големина ако се поголеми од 30 × 40 мм.

Možete istovremeno kopirati jednu ili više fotografija različite veličine ako su veće od 30 × 40 mm.

Kopiranje in optično branje
Kopiranje i skeniranje
Копирање и сканирање
Kopiranje i skeniranje

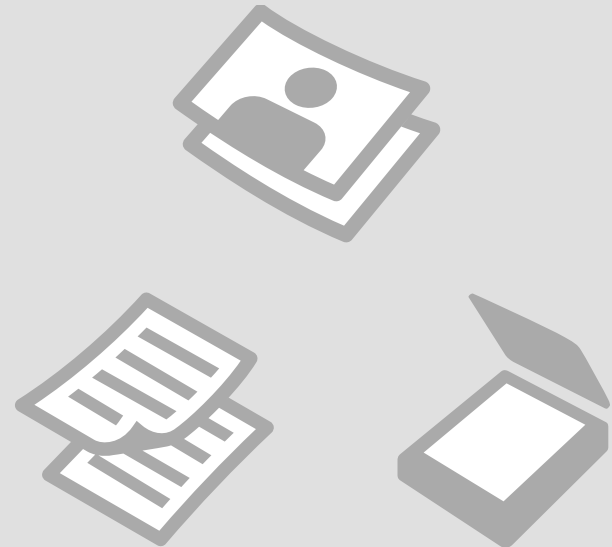

Kopiranje dokumentov

Kopiranje dokumenata

Копирање документи

Kopiranje dokumenata

1  → 16

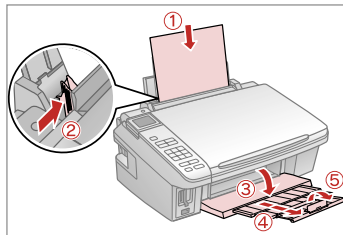

Vstavite papir.
Umetnite papir.
Stavete hartija.
Ubacite papir.

2  → 20

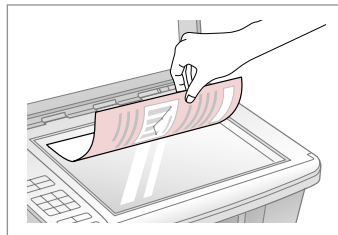

Izvirnik namestite vodoravno.
Izvornik postavite vodoravno.
Ставете го оригиналот
хоризонтално.
Postavite original horizontalno.

3

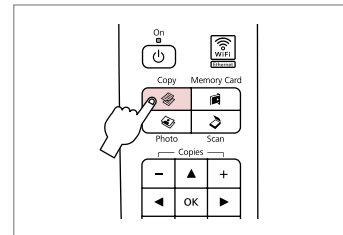

Vnesite način Copy.
Pokrenite način rada Copy.
Активирајте го режимот Copy.
Преѓете u režim Copy.

4

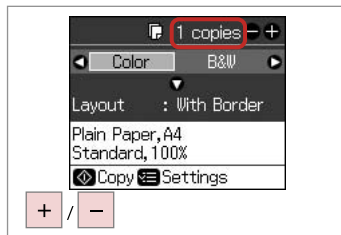

Nastavite število kopij.
Namjestite broj kopija.
Одредете број копии.
Podesite broj kopija.

5

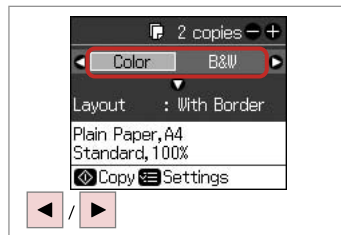

Izberite barvni način.
Odaberite način prikaza boja.
Изберете режим за боја.
Izberite režim boje.

6

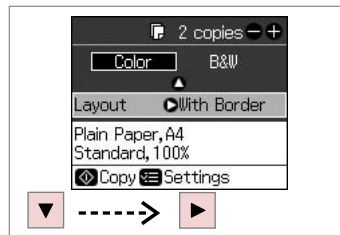

Vnesite meni **Layout**.
Uđite u izbornik **Layout**.
Активирајте го режимот **Layout**.
Преѓете u meni **Layout**.

7

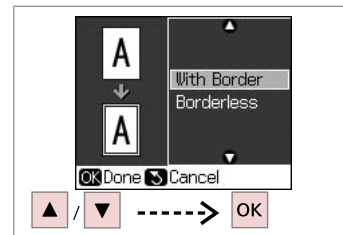

Izberite predmet nastavitve.
Odaberite stavku za podešavanje.
Одберете ставка од поставките.
Izberite stavku za podešavanje.

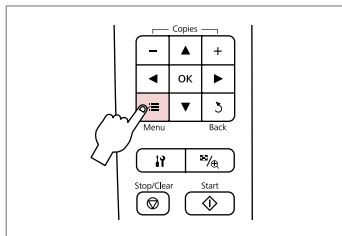
8

Potrdite meni za nastavitve kopiranja.

Otvorite izbornik za podešavanje kopiranja.

Otvorite go menito za postavki na kopiraњето.

Uđite u meni za podešavanje kopiranja.

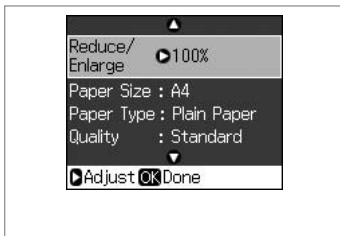
9

Izberite ustrezne nastavitve kopiranja.

Odaberite odgovarajuće postavke kopiranja.

Odberete gi soodvetnitate postavki za kopiraњето.

Izaberite odgovarajuća podešavanja kopiranja.



Nastaviti morate **Paper Type** in **Paper Size**.

Provjerite jeste li podesili **Paper Type** i **Paper Size**.

Внимавајте да ги поставите **Paper Type** и **Paper Size**.

Uverite se da ste zadali vrednosti za **Paper Type** i **Paper Size**.

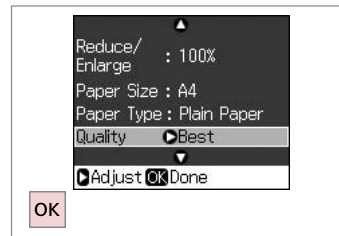
10

OK

Dokončajte nastavitve.

Završite s podešavanjem.

Završete go postavuвањето.

Završite podešavanje.

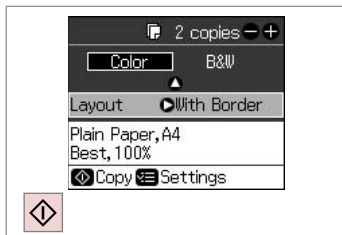
11

Zaženite kopiranje.

Započnite s kopiranjem.

Počnete go kopiraњето.

Započnite kopiranje.

Копирање фотографиј
 Копирање фотографија
 Копирање фотографија
 Копирање фотографија

1  16

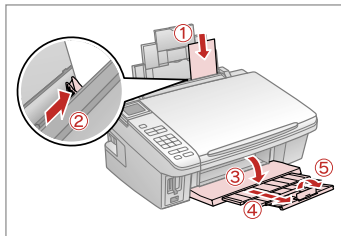

Vstavite papir za fotografije.
 Umetnite fotografski papir.
 Ставете фотографска хартија.
 Ubacite foto papir.

2  20

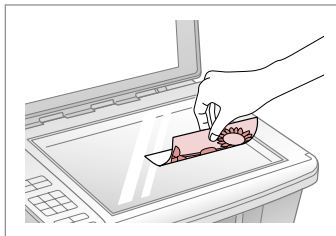

Namestite fotografijo(e) vodoravno.
 Fotografije položite vodoravno.
 Положите ги фотографиите
 хоризонтално.
 Postavite fotografiju horizontalno.

3

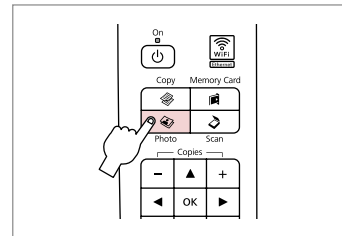

Vnesite način Photo.
 Pokrenite način rada Photo.
 Активирајте го режимот Photo.
 Преѓете u režim Photo.

4

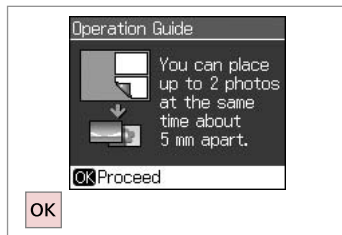

Nadaljujte.
 Nastavite.
 Продолжете.
 Nastavite.

5

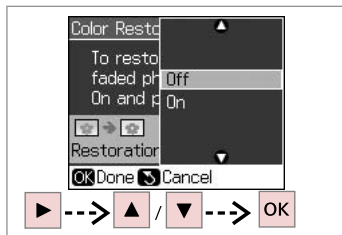

Izberite Off ali On.
 Odaberite Off ili On.
 Одберете Off. или On.
 Izaberite Off ili On.

6



Nadaljujte.
 Nastavite.
 Продолжете.
 Nastavite.

7

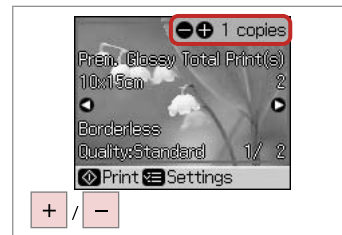

Nastavite število kopij.
 Namjestite broj kopija.
 Одредете број копии.
 Podesite broj kopija.



Fotografiju lahko obrežete in povečate. Pritisnite na in opravite nastavitve.

Fotografiju možete rezati i povećati. Pritisnite i podesite potrebne postavke.

Може да ја отсечете и зголемите фотографијата. Притиснете и одредете ги поставките.

Fotografiju možete da opsečete i uvećate. Pritisnite i obavite podešavanja.

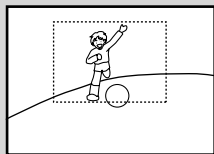

Če ste skenirali dve fotografiji, ponovite korak 7 za drugo fotografiju.

Ukoliko ste skenirali dvije fotografije, ponovite korak 7 za drugu fotografiju.

Ако сте сканирале две фотографии, повторете го чекорот 7 за втората фотографија.

Ako ste skenirali dve fotografije, ponovite korak br. 7 za drugu fotografiju.

8

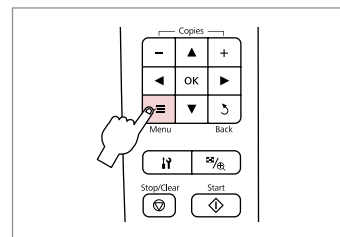

Odprite meni za nastavitve tiskanja.

Otvorite izbornik postavki ispisa.

Otvorite го менито за поставки на печатењето.

Uđite u meni za podešavanje štampanja.

9 → 27

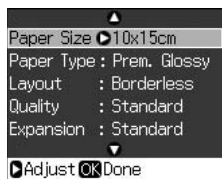

Izaberite ustrezne nastavitve tiskanja. Odaberite odgovarajuće postavke za ispis.

Одберете ги соодветните поставки за печатењето.

Izaberite odgovarajuća podešavanja štampanja.



Nastaviti morate **Paper Type** in **Paper Size**.

Provjerite jeste li podesili **Paper Type** i **Paper Size**.

Внимавајте да ги поставите **Paper Type** и **Paper Size**.

Uverite se da ste zadali vrednosti za **Paper Type** i **Paper Size**.

10



Dokončajte nastavitve.

Završite s podešavanjem.

Završete го поставувањето.

Završite podešavanje.

11



Zaženite kopiranje.

Započnite s kopiranjem.

Počnete го копирањето.

Započnite kopiranje.

Optično branje na računalnik

Skeniranje na računalno

Сканирање во компјутер

Skeniranje na računar



Prepričajte se, da imate nameščeno programsko opremo za ta tiskalnik in da je povezan skladno z navodili na postru za začetek.

Provjerite jeste li instalirali softver za pišač na računalo i izvršili spajanje prema uputama na posteru "Počnite ovdje".

Погрижете се да го инсталирате софтверот за печатачот на компјутерот и да го поврзете следејќи ги инструкциите на постерот Почнете оттука.

Uverite se da ste na računar instalirali softver za ovaj štampač i da ste ga priključili prateći uputstva data na posteru „Započnite ovdje“.

1  → 20

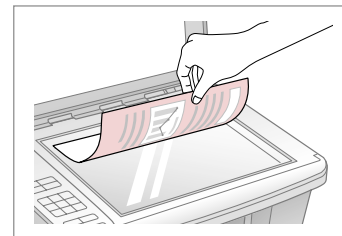

Izvirnik namestite vodoravno.

Izvornik postavite vodoravno.

Ставете го оригиналот хоризонтално.

Postavite original horizontalno.

2

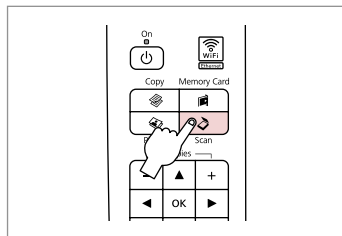

Vnesite način Scan.

Pokrenite način rada Scan.

Активирајте го режимот Scan.

Прејдете u režim Scan.

3

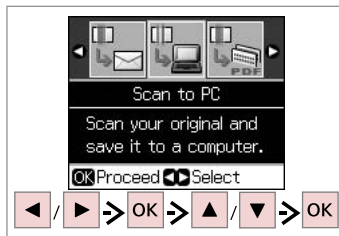

Izberite predmet in nato osebni računalnik.

Odaberite stavku i zatim računalo.

Одберете ставка, а потоа компјутер.

Izaberite neku stavku, a zatim i računar.



Ko izberete osebni računalnik, programska oprema za optično branje na vašem osebном računalku samodejno začne optično branje. Za podrobnosti si oglejte Navodila za uporabo na internetu.

Nakon odabira računala, softver Vašeg računala automatski počinje skeniranje. U vezi pojedinosti, pogledajte Korisnički vodič na Internetu.

Откако ќе одберете компјутер, софтверот за сканирање на компјутерот автоматски почнува да сканира. За повеќе информации videte во електронското Упатство за корисникот.

Nakon izbora računara, njegov softver za skeniranje automatski započinje skeniranje. Za informacije pogledajte Korisnički vodič.

Seznam menijev

Popis izbornika

Мени

Lista menija

SL  → 27

HR  → 27

MK  → 28

SR  → 28

SL



Način Copy

kopije	1 do 99
Color, B&W	Color, B&W
Layout	With Border, Borderless *1

 Nastavitve tiskanja

Reduce/Enlarge	Actual, Auto Fit Page
Paper Size	A4, 10 × 15 cm, 13 × 18 cm
Paper Type	Plain Paper, Matte, Prem. Glossy, Ultra Glossy, Glossy, Photo Paper
Quality	Draft, Standard, Best
Density	-4 do +4
Expansion *2	Standard, Medium, Minimum



Photo način

 Nastavitve tiskanja

Paper Size	10 × 15 cm, 13 × 18 cm, A4
Paper Type	Prem. Glossy, Ultra Glossy, Glossy, Photo Paper, Matte
Layout	Borderless *1, With Border
Quality	Standard
Expansion *2	Standard, Medium, Minimum

*1 Slika se rahlo poveča in obreže, tako da zapolni list papirja. Kakovost natisa je lahko slabša na vrhu in na dnu izpisa oz. to območje se lahko med tiskanjem razmaže.

*2 Določite, za koliko naj se slika razširi za tiskanje fotografij brez robov.



Scan način

Scan to PC, Scan to PDF, Scan to Email

HR



Način rada Copy

broj kopija	1 do 99
Color/B&W	Color, B&W
Layout	With Border, Borderless *1

 Postavke za ispis

Reduce/Enlarge	Actual, Auto Fit Page
Paper Size	A4, 10 × 15 cm, 13 × 18 cm
Paper Type	Plain Paper, Matte, Prem. Glossy, Ultra Glossy, Glossy, Photo Paper
Quality	Draft, Standard, Best
Density	-4 do +4
Expansion *2	Standard, Medium, Minimum



Način rada Photo

 Postavke ispis

Paper Size	10 × 15 cm, 13 × 18 cm, A4
Paper Type	Prem. Glossy, Ultra Glossy, Glossy, Photo Paper, Matte
Layout	Borderless *1, With Border
Quality	Standard
Expansion *2	Standard, Medium, Minimum

*1 Slika koju ispisujete bit će malo uvećana i obrezana kako bi ispunila cijeli list papira. U gornjem ili donjem dijelu ispisanog područja može doći do smanjenja kakvoće ispisa, ili može doći do mrljanja boja u cjelokupnom području ispisa.

*2 Odaberite iznos za koji želite da vaša slika bude proširena pri ispisu fotografija bez obruba.



Scan način rada

Scan to PC, Scan to PDF, Scan to Email

 Copу режим за копирање

copies	1 до 99
Color/B&W	Color, B&W
Layout	With Border, Borderless *1

 Поставки за печатење

Reduce/Enlarge	Actual, Auto Fit Page
Paper Size	A4, 10 × 15 cm, 13 × 18 cm
Paper Type	Plain Paper, Matte, Prem. Glossy, Ultra Glossy, Glossy, Photo Paper
Quality	Draft, Standard, Best
Density	-4 до +4
Expansion *2	Standard, Medium, Minimum

 Photo режим

 Поставки за печатење

Paper Size	10 × 15 cm, 13 × 18 cm, A4
Paper Type	Prem. Glossy, Ultra Glossy, Glossy, Photo Paper, Matte
Layout	Borderless *1, With Border
Quality	Standard
Expansion *2	Standard, Medium, Minimum

*1 Сликата малку се зголемува и отсекува за да ја собере на листот хартија. При печатењето, квалитетот на отпечатеното може да биде послаб најгоре и најдолу, или површината може да е размачкана.

*2 Изберете колку ќе се прошири сликата при печатење фотографии без рабови.

 Scan режим за сканирање

Scan to PC, Scan to PDF, Scan to Email

 Režim Copy

Broj kopija	1 до 99
Color/B&W	Color, B&W
Layout	With Border, Borderless *1

 Postavke štampanja

Reduce/Enlarge	Actual, Auto Fit Page
Paper Size	A4, 10 × 15 cm, 13 × 18 cm
Paper Type	Plain Paper, Matte, Prem. Glossy, Ultra Glossy, Glossy, Photo Paper
Quality	Draft, Standard, Best
Density	-4 do +4
Expansion *2	Standard, Medium, Minimum

 Režim Photo

 Postavke štampanja

Paper Size	10 × 15 cm, 13 × 18 cm, A4
Paper Type	Prem. Glossy, Ultra Glossy, Glossy, Photo Paper, Matte
Layout	Borderless *1, With Border
Quality	Standard
Expansion *2	Standard, Medium, Minimum

*1 Slika je malo uvećana i opsećena da bi ispunila list papira. Kvalitet štampe može opasti u gornjem ili donjem delu otiska ili se površina može razmazati pri štampanju.

*2 Izaberite stepen proširivanja slike pri štampanju fotografija bez ivica.

 Režim Scan

Scan to PC, Scan to PDF, Scan to Email

Tiskanje s pomnilniške kartice
Ispis s memorijske kartice
Печатење од мемориски картички
Štampanje sa memorijske kartice



Tiskanje fotografij
Ispis fotografija
Печатење
фотографији
Štampanje
fotografija

1  → 16

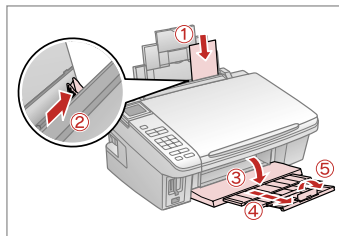

Vstavite papir za fotografije.
Umetnite fotografski papir.
Ставете фотографска хартија.
Ubacite foto papir.

2  → 18

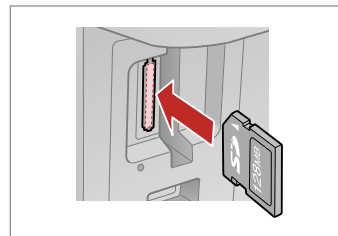

Vstavite pomnilniško kartico.
Umetnite memorijsku karticu.
Вметнете мемориска картичка.
Ubacite memorijsku karticu.

3

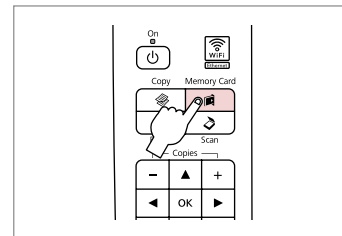

Odprite način Memory Card.
Uđite u način rada Memory Card.
Активирајте го режимот Memory Card.
Uđite u režim Memory Card.

4

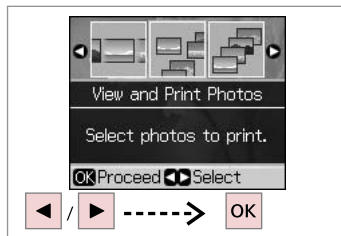

Izberite **View and Print Photos**.
Odaberite **View and Print Photos**.
Изберете **View and Print Photos**.
Izaberite **View and Print Photos**.

5

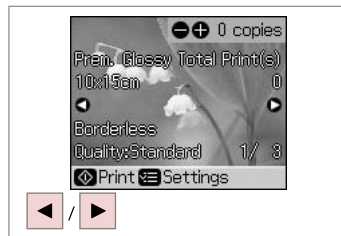



Izberite fotografijo.
Odaberite fotografiju.
Изберете фотографија.
Izaberite fotografiju.



Fotografijo lahko obrežete in povečate. Pritisnite na  in opravite nastavitve.

Fotografiju možete rezati i povećati. Pritisnite  i podesite potrebne postavke.

Može da ja otsečete i zgolemite fotografijata. Pritisnete  i odredete gi postavkrite.

Fotografiju možete da opsečete i uvećate. Pritisnite  i obavite podešavanja.

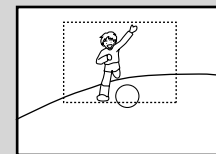

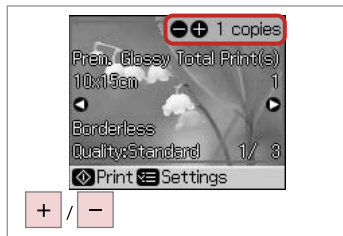
6

- Nastavite število kopij.
- Namjestite broj kopija.
- Određete broj kopii.
- Podesite broj kopija.



Če želite izabrati već fotografij, ponovite koraka 5 in 6.

Za odabir dodatnih fotografija, ponovite korake 5 i 6.

Za da odberete ušte fotografii, ponovite gi cekorite 5 i 6.

Da biste izabrali više fotografija, ponovite korake br. 5 i 6.

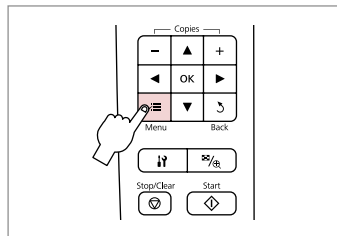
7

Ođprite meni za nastavitve tiskanja.

Otvorite izbornik postavki ispisa.

Otvorite go menito za postavki na pečateņeto.

Uđite u meni za podešavanje štampanja.

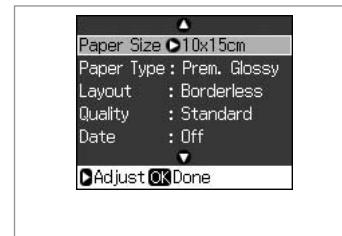
8

Izberite ustrezne nastavitve tiskanja.

Ođaberite odgovarajuće postavke za ispis.

Ođberete gi soodvetniti postavki za pečateņeto.

Izaberite odgovarajuća podešavanja štampanja.



Nastaviti morate **Paper Type** in **Paper Size**.

Provjerite jeste li podesili **Paper Type** i **Paper Size**.

Внимавајте да ги поставите **Paper Type** и **Paper Size**.

Uverite se da ste zadali vrednosti za **Paper Type** i **Paper Size**.

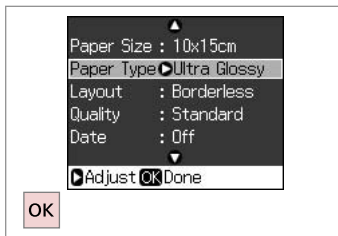
9

OK

- Dokončajte nastavitve.
- Završite s podešavanjem.
- Završete go postavuvaņeto.
- Završite podešavanje.

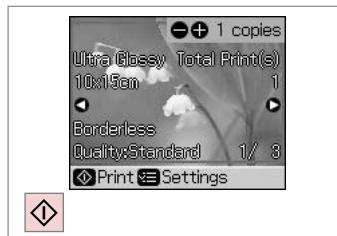
10

- Zaženite tiskanje.
- Započnite s ispisom.
- Počnete go pečateņeto.
- Započnite štampanje.

Tiskanje s kazalne
pole

Ispis s kontaktne
kopije

Печатење од
индексен лист

Štampanje sa
indeksne strane

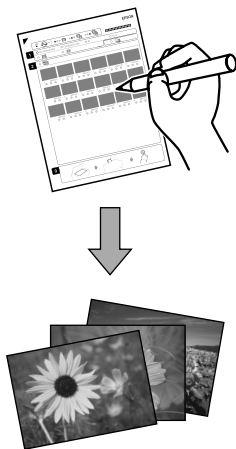

Fotografije lahko natisnete s kazalno polo formata A4. Najprej natisnite kazalno polo, označite fotografije, ki jih želite natisniti, nato poskenirajte kazalno polo.

Možete ispisivati fotografije koristeći A4 kontaktnu kopiju. Prvo ispišite kontaktnu kopiju, označite fotografije koje želite ispisati, i zatim skenirajte kontaktnu kopiju za ispis fotografija.

Може да печатите фотографии со индексен лист A4. Првин испечатете индексен лист, означете ги фотографиите што сакате да ги испечатите, а потоа сканирајте го индексниот лист за да ги испечатите фотографиите.

Možete štampati fotografije koristeći indeksnu stranu formata A4. Najpre odštampajte indeksnu stranu, označite fotografije koje želite da štampate, pa je zatim skenirajte da biste odštampali fotografije.

1  → 16

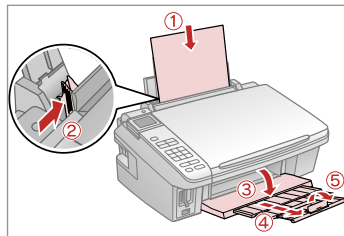

Vstavite navaden papir A4.
Umetnite obični papir formata A4.
Ставете обична хартија A4.
Ubacite običan papir formata A4.

2  → 18

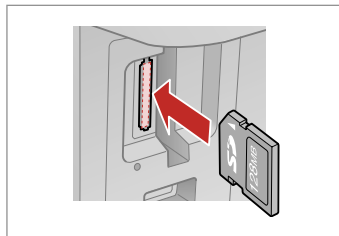

Vstavite pomnilniško kartico.
Umetnite memorijsku kartico.
Вметнете мемориска картичка.
Ubacite memorijsku kartico.

3

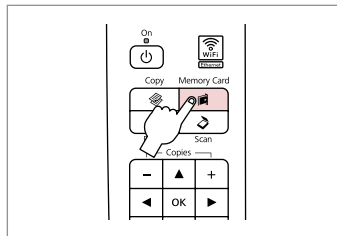

Odprite način Memory Card.
Uđite u način rada Memory Card.
Активирајте го режимот Memory Card.
Uđite u režim Memory Card.

4

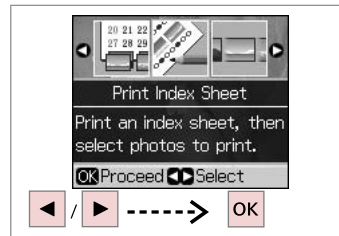

Izberite **Print Index Sheet**.
Odaberite **Print Index Sheet**.
Изберете **Print Index Sheet**.
Izaberite **Print Index Sheet**.

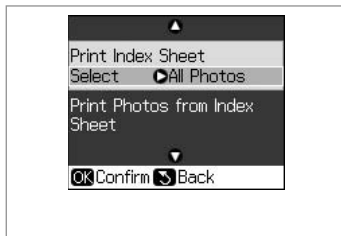
5

Prepričajte se, da je poudarjeno **Select**.

Budite sigurni je li označeno **Select**.

Внимавajte да е нагласено **Select**.

Uverite se da je stavka **Select** istaknuta.

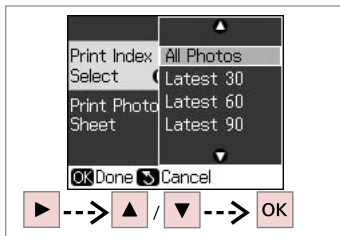
6

Določite obseg fotografij.

Odaberite raspon fotografija.

Одберете опсер фотографи.

Izaberite opseg fotografija.

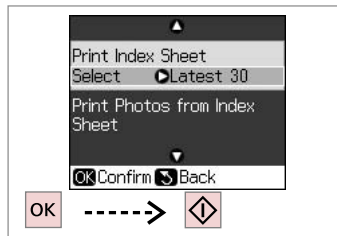
7

Natisnite list s kazalom.

Ispišite kontaktnu kopiju.

Испечатете го индексниот лист.

Одштапajte indeksnu stranu.

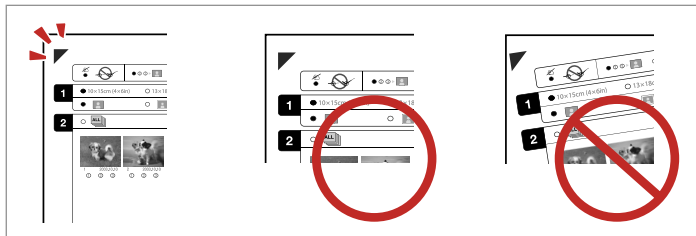
8

Preverite, če je ▲ poravnan s kotom.

Oznaka ▲ treba biti poravnata s kutom lista.

Проверете дали ▲ е порамнето со аголот.

Proverite da li je ▲ poravnat sa uglom strane.

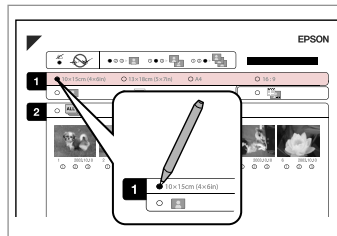
9

Izberite velikost papirja.

Odaberite veličinu papira.

Изберете големина на хартијата.

Izaberite veličinu papira.

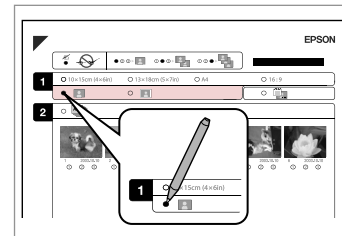
10

Izberite z ali brez robov.

Odaberite ispis s obrubom ili bez njega.

Изберете со или без рабови.

Izaberite štampanje sa ili bez ivica.

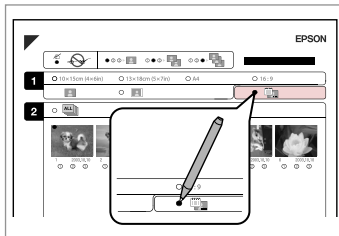
11

Izberite tiskanje z datumom.
 Odaberite ispis sa li bez datuma nastanka fotografije.
 Одберете дали да се печати со датум.
 Izaberite štampanje datuma na fotografiji.

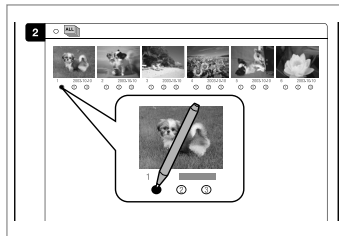
12

Izberite število kopij.
 Odaberite broj kopija.
 Одберете број копији.
 Izaberite broj kopija.

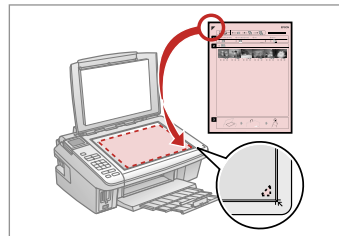
13

List s kazalom obrnite navzdol.
 Kontaktnu kopiju uložite licem prema dolje.
 Ставете го индексниот лист со лицето надолу.
 Postavite indeksnu stranu licem nadole.

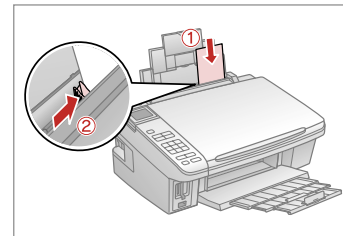
14 

Vstavite papir za fotografije.
 Umetnite fotografski papir.
 Ставете фотографска хартија.
 Ubacite foto papir.

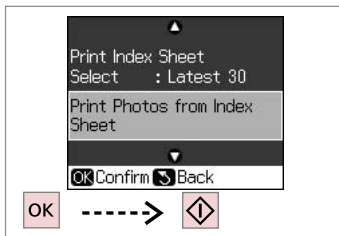
15

Natisnite fotografije z lista s kazalom.
 Ispišite fotografije s kontaktne kopije.
 Испечатете ги фотографиите од индексниот лист.
 Odštampajte fotografije sa indeksne strane.



Fotografije lahko tiskate na Ultra Glossy Photo Paper (Papir za fotografije z izredno svetlečim premazom), Premium Glossy Photo Paper (Prvovrstni papir s svetlečim premazom) ali Premium Semigloss Photo Paper (Prvovrstni papir s polsvetlečim premazom).

Fotografije možete ispisivati na Ultra Glossy Photo Paper (Ultra sjajni fotografski papir), Premium Glossy Photo Paper (Premium sjajni fotografski papir), ili Premium Semigloss Photo Paper (Premium polusjajni fotografski papir).

Фотографиите може да ги печатите на Ultra Glossy Photo Paper (Ултрасјајна фотографска хартија), Premium Glossy Photo Paper (Првокласна сјајна фотографска хартија) или Premium Semigloss Photo Paper (Првокласна полусјајна фотографска хартија).

Fotografije možete štampati na papirima Ultra Glossy Photo Paper (Ultra sjajni foto papir), Premium Glossy Photo Paper (Premium sjajni foto papir) ili Premium Semigloss Photo Paper (Premium polusjajni foto papir).

Tiskanje iz USB
pomnilniškega
ključa

Ispis s izmjenjive
USB memorije

Печатење од USB-
меморија

Štampanje sa USB
Flash memorije

1  → 16

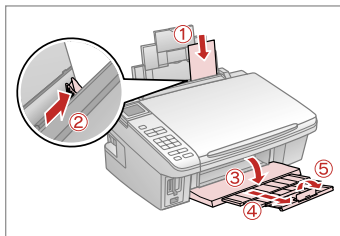

Vstavite papir za fotografije.
Umetnite fotografski papir.
Ставете фотографска хартија.
Ubacite foto papir.

2  → 18



Odstranite.
Uklonite.
Извадете.
Izvadite.

3

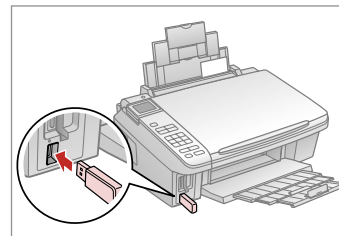

Vstavite USB pomnilniški ključ.
Umetnite USB memoriju.
Вметнете USB-меморија.
Ubacite USB Flash memoriju.

4

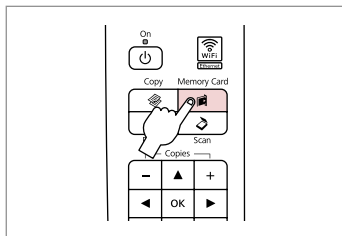



Odprite način Memory Card.
Uđite u način rada Memory Card.
Активирајте го режимот Memory Card.
Uđite u režim Memory Card.



Po koraku 4, sledite korakom za tiskanje s pomnilniške kartice.
 → 30, 32

Nakon koraka 4, slijedite korake za ispis s memorijske kartice.
 → 30, 32

Po čekorot 4, ponovite gi postapkite za печатење од мемориска картичка.  → 30, 32

Nakon koraka br. 4 pratite korake koji se odnose na štampanje sa memorijske kartice.  → 30, 32



Format medija naj bo združljiv s formatom medija na pomnilniški kartici.
Format medija mora biti kompatibilan s formatom medija na memorijskoj kartici.

Форматот на медиумот треба да е соодветен со форматот на медиумите на мемориската картичка.

Korišćeni format medija mora biti kompatibilan sa formatom medija na memorijskoj kartici.

Seznam menijev
Popis izbornika
Мени
Lista menija

SL  → 36

HR  → 36

MK  → 37

SR  → 37

SL

 Način Memory Card

View and Print Photos
Print All Photos
Print by Date
Print Index Sheet
Slide Show

 Nastavitve tiskanja

Paper Size	10 × 15 cm, 13 × 18 cm, 16:9 wide, A4
Paper Type	Prem. Glossy, Ultra Glossy, Glossy, Photo Paper, Plain Paper, Matte
Layout	Borderless ^{*1} , With Border
Quality	Standard, Best
Expansion ^{*2}	Standard, Medium, Minimum
Date	Off, yyyy.mm.dd, mm.dd.yyyy, dd. mm.yyyy
Bidirectional ^{*3}	On, Off

- *1 Slika se rahlo poveča in obreže, tako da zapolni list papirja. Kakovost natisa je lahko slabša na vrhu in na dnu izpisa oz. to območje se lahko med tiskanjem razmaže.
- *2 Določite, za koliko naj se slika razširi za tiskanje fotografij brez robov.
- *3 Izberite On za povečanje hitrosti tiskanja. Izberite Off za boljšo kakovost tiskanja (tiskanje je lahko počasnejše).

HR

 Način rada Memory Card

View and Print Photos
Print All Photos
Print by Date
Print Index Sheet
Slide Show

 Postavke za ispis

Paper Size	10 × 15 cm, 13 × 18 cm, 16:9 wide, A4
Paper Type	Prem. Glossy, Ultra Glossy, Glossy, Photo Paper, Plain Paper, Matte
Layout	Borderless ^{*1} , With Border
Quality	Standard, Best
Expansion ^{*2}	Standard, Medium, Minimum
Date	Off, yyyy.mm.dd, mm.dd.yyyy, dd. mm.yyyy
Bidirectional ^{*3}	On, Off

- *1 Slika koju ispisujete bit će malo uvećana i obrezana kako bi ispunila cijeli list papira. U gornjem ili donjem dijelu ispisanog područja može doći do smanjenja kakvoće ispisa, ili može doći do mrljanja boja u cjelokupnom području ispisa.
- *2 Odaberite iznos za koji želite da vaša slika bude proširena pri ispisu fotografija bez obruba.
- *3 Odaberite On kako biste povećali brzinu ispisa. Odaberite Off kako biste poboljšali kakvoću ispisa (ali uz manju brzinu ispisa).

 Memory Card - режим

View and Print Photos

Print All Photos

Print by Date

Print Index Sheet

Slide Show

 Поставки за печатење

Paper Size	10 × 15 cm, 13 × 18 cm, 16:9 wide, A4
Paper Type	Prem. Glossy, Ultra Glossy, Glossy, Photo Paper, Plain Paper, Matte
Layout	Borderless ^{*1} , With Border
Quality	Standard, Best
Expansion ^{*2}	Standard, Medium, Minimum
Date	Off, yyyy.mm.dd, mm.dd.yyyy, dd. mm.yyyy
Bidirectional ^{*3}	On, Off

*1 Сликата малку се зголемува и отсекува за да ја собере на листот хартија. При печатењето, квалитетот на отпечатеното може да биде послаб нагоре и најдолу, или површината може да е размачкана.

*2 Изберете колку ќе се прошири сликата при печатење фотографии без рабови.

*3 Одберете On за да ја зголемите брзината на печатење. Одберете Off за подобар квалитет на испечатеното (но фотографиите ќе се печатат побавно).

 Režim Memory Card

View and Print Photos

Print All Photos

Print by Date

Print Index Sheet

Slide Show

 Postavke štampanja

Paper Size	10 × 15 cm, 13 × 18 cm, 16:9 wide, A4
Paper Type	Prem. Glossy, Ultra Glossy, Glossy, Photo Paper, Plain Paper, Matte
Layout	Borderless ^{*1} , With Border
Quality	Standard, Best
Expansion ^{*2}	Standard, Medium, Minimum
Date	Off, yyyy.mm.dd, mm.dd.yyyy, dd. mm.yyyy
Bidirectional ^{*3}	On, Off

*1 Slika je malo uvećana i opsećena da bi ispunila list papira. Kvalitet štampe može opasti u gornjem ili donjem delu otiska ili se površina može razmazati pri štampanju.

*2 Izaberite stepen proširivanja slike pri štampanju fotografija bez ivica.

*3 Izaberite On da povećate brzinu štampanja. Izaberite Off da povećate kvalitet štampanja (ali će se fotografije štampati sporije).

Način Setup (vzdrževanje)
Način rada Setup (Održavanje)
Setup - режим за поставување (Одржување)
Setup režim (Održavanje)



Preverjanje stanja
kartuše s črnilom

Provjera stanja
spremnika tinte

Проверка на
состојбата на
касетите со мастило

Provera statusa
kertridža

1

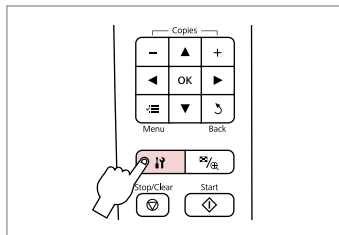

Vnesite način Setup.
Pokrenite način rada Setup.
Активирајте го режимот Setup.
Pređite u režim Setup.

2



Izberite **Ink Levels**.
Odaberite **Ink Levels**.
Изберете **Ink Levels**.
Izaberite **Ink Levels**.

3

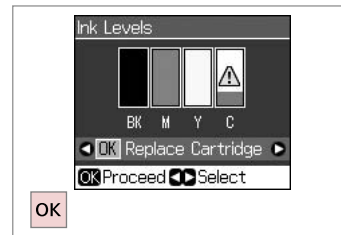

Dokončajte.
Završite.
Завршете.
Završite.

BK	M	Y	C	
Črna	Vijolična	Rumena	Ciano modra	Črnila je malo.
Crna	Purpurna	Žuta	Azurna	Razina tinte je niska.
Црна	Розова	Жолта	Тиркизна	Мастилото е при крај.
Crna	Ružičasta	Žuta	Tirkizna	Mastilo je potrošeno.



Pri koraku ③ lahko kartuše zamenjate čeprav niso iztrošene. To operacijo lahko tudi zaženete z vnosom načina **Setup, Maintenance**, in nato **Cartridge Replacement**. Glejte navodila za zamenjavo kartuš. ➔ 56

Na prikazu u koraku ③, možete odabrati zamjenu spremnika za tinto čak i kada nisu potrošeni. Ovaj postupak možete započeti odabirom načina rada **Setup, Maintenance**, a zatim **Cartridge Replacement**. Pogledajte upute za zamjenu spremnika tinte. ➔ 56

На екранот во чекор ③ може да изберете да ги смените касетите со мастило дури и ако не се потрошени. Може да ја почнете постапката и со влегување во режимот **Setup, Maintenance**, а потоа **Cartridge Replacement**. Видете го упатството за менување касети со мастило. ➔ 56

Na ekranu, u koraku br. ③, možete izabrati zamenu kertridža čak i ako oni nisu ispraznjeni. Ovu operaciju možete započeti prelaskom u režim **Setup, Maintenance**, a zatim **Cartridge Replacement**. Pogledajte uputstvo za zamenu kertridža. ➔ 56



Epson ne more jamčiti za kakovost ali zanesljivost neoriginalnega črnila. Če namestite neoriginalne kartuše, se stanje kartuše morda ne izpiše.

Epson ne može jamčiti kvalitetu ili pouzdanost tinte koja nije originalna. Ako su instalirani spremnici tinte koji nisu originalni, moguće je da se stanje spremnika tinte ne prikaže.

Epson ne može da garantira za kvalitetetot ili ispravnosta na neoriginalno maстило. Sostojbata na kasетите може да не се прикаже ако се ставени касети со неоригинално мастило.

Epson ne može da garantuje kvalitet i pouzdanost neoriginalnih mastila. Ako postavite kertridž koji nije originalan, njegov status možda neće biti prikazan.

Pregled/čišćenje
tiskalne glave

Provjera/čišćenje
glave pisaa

Проверка и
чистење на главата
за печатење

Provera/čišćenje
glave za štampanje



Pri čišćenju tiskalne glave se upotrebljava črnilo, zato glavo očistite le, če se zmanjša kakovost.

Pri čišćenju glave pisaa troši se tinta iz svih spremnika, stoga je čistite samo u slučaju smanjenja kakvoće ispisa.

При чистењето на главата за печатење се троши мастило, затоа чистете ја само ако ослабел квалитетот.

Pri čišćenju glave za štampanje troši se mastilo iz svih kertridža, pa je treba čistiti samo ako opadne kvalitet štampe.

1 → 16

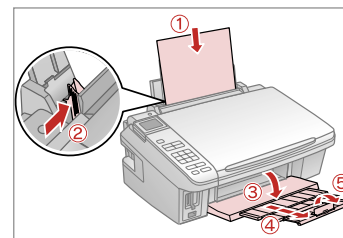

Vstavite navaden papir A4.

Umetnite obični papir formata A4.

Ставете обична хартија A4.

Ubacite običan papir formata A4.

2

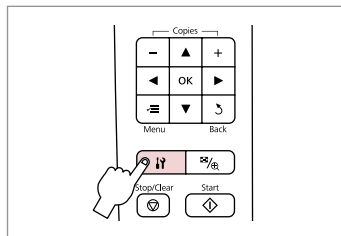

Vnesite način Setup.

Pokrenite način rada Setup.

Активирајте го режимот Setup.

Pređite u režim Setup.

3

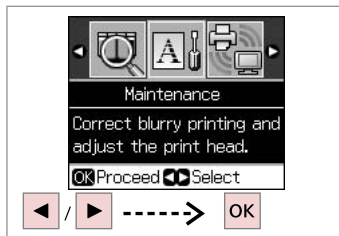

Izberite **Maintenance**.

Odaberite **Maintenance**.

Изберете **Maintenance**.

Izberite **Maintenance**.

4

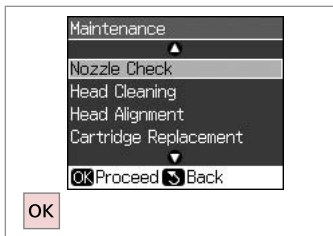

Izberite **Nozzle Check**.

Odaberite **Nozzle Check**.

Изберете **Nozzle Check**.

Izberite **Nozzle Check**.

5

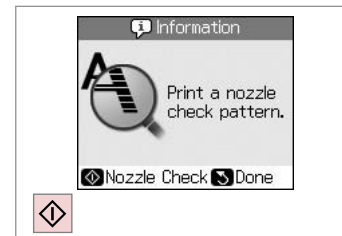

Zaženite preskus šobe.

Započnite s provjerom mlaznica.

Почнете ја проверката на прскалките.

Započnite proveru mlaznica.

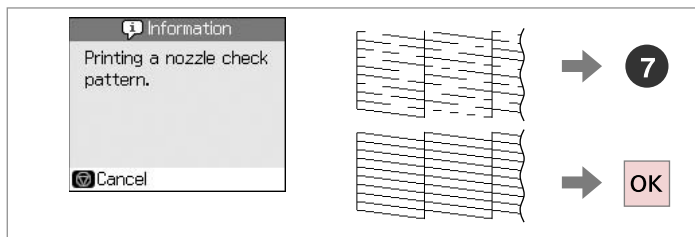
6

- Preverite vzorec.
- Provjerite uzorak.
- Проверете ја шарата.
- Proverite šablon.

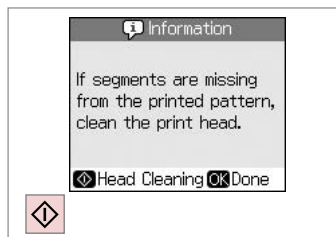
7

- Zaženite čišćenje glave.
- Započnite s čišćenjem glave pisača.
- Почнете го чистењето на главата.
- Započnite čišćenje glave.

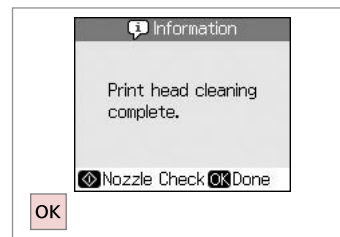
8

- Zaključite čišćenje glave.
- Završite s čišćenjem glave pisača.
- Završete го чистењето на главата.
- Završite čišćenje glave.



Če se po četrtem čišćenju kakovost ne izboljša, tiskalnik izključite vsaj za šest ur. Nato poskusite tiskalno glavo ponovno očistiti. Če se kakovost ne izboljša, se obrnite na službo za podporo strankam Epson.

Ako se kakvoća ispisa ne poboljša niti nakon četvrtog uzastopnog čišćenja, isključite pisač na barem šest sati. Nakon toga pokušajte ponovno očistiti glavu pisača. Ako se kakvoća nije poboljšala, obratite se Epson podršci.

Ako kvalitetet ne se подобри по четири чистења, исклучете го печатачот и почекајте најмалку шест часови. Потоа повторно обидете се да ја исчистите главата за печатење. Ако kvalitetet сепак не се подобрува, контактирајте со одделот за поддршка на Epson.

Ako se kvalitet ne poboljša nakon četiri čišćenja, isključite štampač na bar šest sati. Zatim još jednom očistite glavu za štampanje. Ako kvalitet i dalje nije poboljšán, obratite se Epsonovoj podršci.

Poravnava tiskalne glave

Poravnavanje glave pisača

Порамнување на главата за печатење

Poravnavanje glave za štampanje

1  → 16

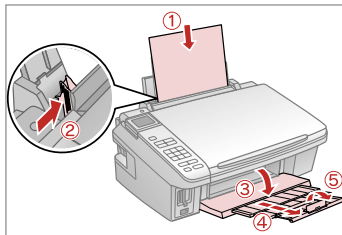

Vstavite navaden papir A4.
Umetnite obični papir formata A4.
Ставете обична хартија A4.
Ubacite običan papir formata A4.

2

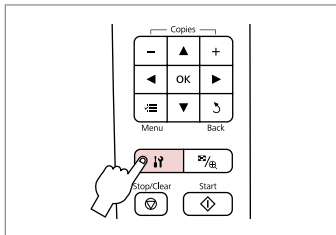

Vnesite način Setup.
Pokrenite način rada Setup.
Активирајте го режимот Setup.
Pređite u režim Setup.

3

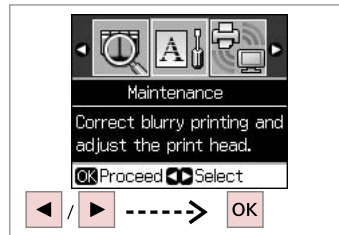

Izberite **Maintenance**.
Odaberite **Maintenance**.
Изберете **Maintenance**.
Izaberite **Maintenance**.

4

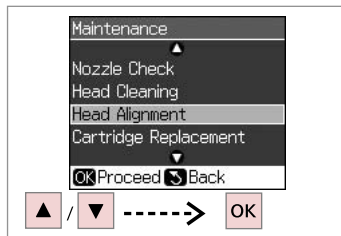

Izberite **Head Alignment**.
Odaberite **Head Alignment**.
Изберете **Head Alignment**.
Izaberite **Head Alignment**.

5

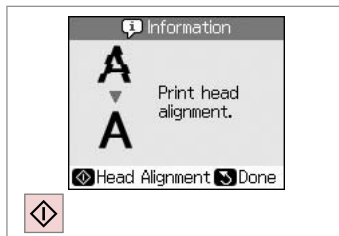

Natisnite vzorce.
Ispišite uzorke.
Отпечатете ги шарите.
Odštampajte šablone.

6

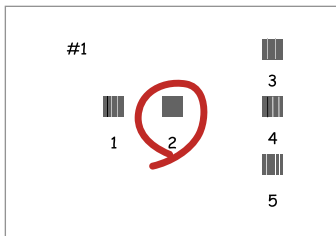

Izberite najbolj poln vzorec.
Odaberite najpotpuniji uzorak.
Одберете ја најтемната шара.
Izaberite najpuniji šablon.

7

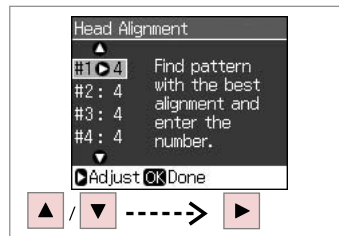

Izberite številko vzorca.
Odaberite broj tog uzorka.
Одберете го бројот на шарата.
Izaberite broj tog šablona.

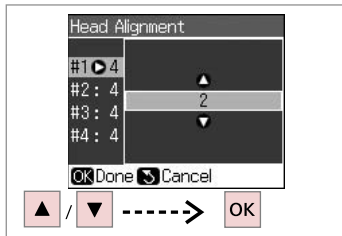
8

Vnesite številko.

Unesite broj.

Внесете го бројот.

Unesite broj.

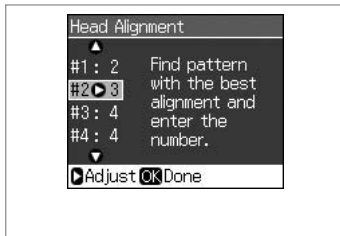
9

Ponovite **7** in **8** za vse vzorke.

Ponovite korake **7** i **8** za sve uzorke.

Повторете ги **7** и **8** за сите шари.

Ponovite **7** i **8** za sve šablone.

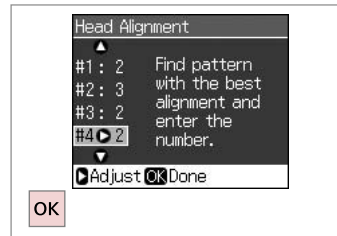
10

Zaključite poravnavo glave.

Završite s poravnavanjem glave pisača.

Завршете го порамнувањето на главата за печатење.

Završite poravnavanje glave za štampanje.

Nastavitev PictBridge

Postavljanje za PictBridge

Поставување на PictBridge

Konfigurisanje PictBridge veze

1  → 18

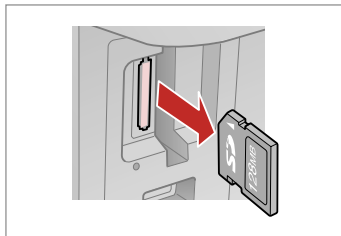

Odstranite.
Uklonite.
Издадете.
Izvadite.

2

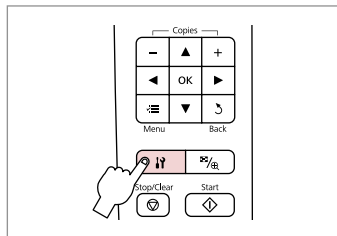

Vnesite način Setup.
Pokrenite način rada Setup.
Активирајте го режимот Setup.
Pređite u režim Setup.

3

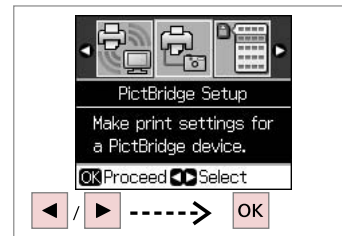

Izberite **PictBridge Setup**.
Odaberite **PictBridge Setup**.
Изберете **PictBridge Setup**.
Izaberite **PictBridge Setup**.

4  → 48

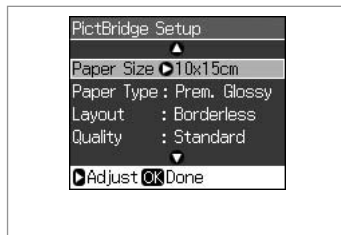

Izberite ustrezne nastavitve tiskanja.
Odaberite odgovarajuće postavke za ispis.
Одберете ги соодветните поставки за печатењето.
Izaberite odgovarajuća podešavanja štampanja.

5

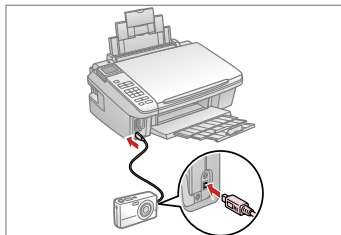

Priključite in vklopite fotoaparāt.
Priključite i uključite fotoaparāt.
Поврзете и вклучете го фотоапаратот.
Povežite i uključite fotoaparāt.

6

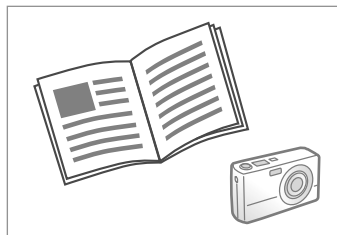

Za tiskanje glejte navodila za uporabo fotoaparata.
U priručniku fotoaparata pronađite upute za ispis.
За печатење, видете во упатството на фотоапаратот.
Za štampanje pogledajte uputstvo fotoaparata.

Združljivost	PictBridge
Format datoteke	JPEG
Velikost slike	od 80 × 80 do 9200 × 9200 slikovnih točk

Kompatibilnost	PictBridge
Format datoteke	JPEG
Veličina slike	Od 80 × 80 do 9200 × 9200 piksela

Соодветност	PictBridge
Формат на fajlovite	JPEG
Големина на сликите	80 × 80 до 9200 × 9200 точки

Kompatibilnost	PictBridge
Format fajla	JPEG
Veličina slike	80 × 80 piksela do 9200 × 9200 piksela



Določene kombinacije vrste papirja, velikosti in postavitve morda niso podprte za vse nastavitve tiskalnika in digitalnega fotoaparata.

Postoji možnost da određene kombinacije vrsta i veličina papira te izgleda stranice nisu podržane, ovisno o postavkama ovog pisača i fotoaparata.

Zavisno od postavките на печатачот и на дигиталниот фотоапарат, некои комбинации на вид хартија, големина и изглед може да не се поддржани.

Neke kombinacije tipa, veličine i izgleda papira ne moraju biti podržane, što zavisi od postavki štampača i digitalnog fotoaparata.



Določene nastavitve digitalnega fotoaparata se morda ne pokažejo na rezultatu.

Neke od postavki fotoaparata možda neće biti uzete u obzir pri ispisu.

Некои од поставките на дигиталниот фотоапарат може да не се одразат на отпечатеното.

Neke postavke digitalnog fotoaparata se možda neće odraziti na otisak.

Seznam menijev
 Popis izbornika
 Мени
 Lista menija

SL  ➔ 48

HR  ➔ 48

MK  ➔ 49

SR  ➔ 49

SL

 Način Setup

Ink Levels	
Maintenance	Nozzle Check
	Head Cleaning
	Head Alignment
	Cartridge Replacement
	Language
Display Format	1-up with Info, 1-up without Info, View Thumbnail Images
Network Settings	Za podrobnosti glejte Navodila za uporabo na internetu.
PictBridge Setup	Za podrobnosti o nastavljanju predmetov, glejte Seznam menijev.  ➔ 36
Select Location	Group Select
Restore Default Settings	Network Settings, All except Network, All Settings

HR

 Način rada Setup

Ink Levels	
Maintenance	Nozzle Check
	Head Cleaning
	Head Alignment
	Cartridge Replacement
	Language
Display Format	1-up with Info, 1-up without Info, View Thumbnail Images
Network Settings	Na Internetu pogledajte svoj Korisnički vodič.
PictBridge Setup	Za detalje o postavkama, pogledajte popis izbornika.  ➔ 36
Select Location	Group Select
Restore Default Settings	Network Settings, All except Network, All Settings

 Setup - режим

Ink Levels	
Maintenance	Nozzle Check
	Head Cleaning
	Head Alignment
	Cartridge Replacement
	Language
Display Format	1-up with Info, 1-up without Info, View Thumbnail Images
Network Settings	Видете во електронското Упатство за корисникот.
PictBridge Setup	За повеќе информации за ставките за поставување, видете во Мени.  ➔ 36
Select Location	Group Select
Restore Default Settings	Network Settings, All except Network, All Settings

 Režim Setup

Ink Levels	
Maintenance	Nozzle Check
	Head Cleaning
	Head Alignment
	Cartridge Replacement
	Language
Display Format	1-up with Info, 1-up without Info, View Thumbnail Images
Network Settings	Za detalje pogledajte Korisnički vodič.
PictBridge Setup	Za detalje o podešavanju stavki pogledajte listu menija.  ➔ 36
Select Location	Group Select
Restore Default Settings	Network Settings, All except Network, All Settings

Reševanje težav
Rješavanje problema
Решавање проблеми
Rešavanje problema



Sporočila o napaki

Poruke o
pogreškama

Пораки за грешки

Poruke o greškama





SL  ➔ 52





HR  ➔ 53

MK  ➔ 54

SR  ➔ 55

SL

Sporočila o napaki	Rešitev
Press the OK button to replace ink cartridges.	Zamenjajte izčrpane kartuše.  ➔ 56
Paper jam. Open the scanner unit and remove the paper.	 ➔ 60
Press the Start button to eject the paper inside. See your documentation.	
Paper is jammed in the printer. Turn off the printer, open the scanner unit, remove paper. See your documentation.	 ➔ 61
No photos could be recognized. Make sure photos are positioned correctly. See your documentation.	 ➔ 20
A printer error has occurred. Turn off the printer, then press On button to turn on. See your documentation.	Izklopite in nato ponovno vklopite tiskalnik. V tiskalniku ne sme biti ostankov papirja. Če se sporočilo o napaki ponovi, se o težavi posvetujte s podporo podjetja Epson.
A scanner error has occurred. See your documentation.	Izklopite in nato ponovno vklopite tiskalnik. Če se sporočilo o napaki ponovi, se o težavi posvetujte s podporo podjetja Epson.
The printer's ink pads are nearing the end of their service life. Please contact Epson support.	Obrnite se na službo za podporo Epson, da zamenjate blazinice za črnilo, preden se izteče njihova življenjska doba. Ko se blazinice za črnilo napolnijo, se tiskalnik ustavi, za nadaljevanje tiskanja pa je potrebna podpora Epson.
The printer's ink pads are at the end of their service life. Please contact Epson support.	Obrnite se na službo za podporo Epson, da zamenjate blazinice za črnilo.
Cannot recognize the memory card or disk.	Prepričajte se, da ste pomnilniško kartico oz. disk namestili pravilno. Če ste, preverite tudi, ali gre za težavo s kartico oz. diskom in poskusite ponovno.
Cannot recognize the device.	Prepričajte se, ali je povezana naprava pomnilnik.
Communication error. Make sure the computer is connected.	Prepričajte se, ali je kabel pravilno povezan. Če se sporočilo o napaki ponovi, se prepričajte, ali je programska oprema za optično čitanje nameščena na računalnik in ali so nastavitve programske opreme pravilne.
The combination of IP address and subnet mask is invalid. See your documentation.	Za podrobnosti glejte Omrežje vodič v Navodila za uporabo na internetu.

Poruke o pogreškama	Rješenje
Press the OK button to replace ink cartridges.	Zamijenite istrošeni spremnik tinte.  ➔ 56
Paper jam. Open the scanner unit and remove the paper.	 ➔ 60
Press the Start button to eject the paper inside. See your documentation.	
Paper is jammed in the printer. Turn off the printer, open the scanner unit, remove paper. See your documentation.	 ➔ 61
No photos could be recognized. Make sure photos are positioned correctly. See your documentation.	 ➔ 20
A printer error has occurred. Turn off the printer, then press On button to turn on. See your documentation.	Isključite pisač, a zatim ga ponovno uključite. Provjerite da li je unutar pisača ostao zaglavljnjen papir. Ukoliko se poruka i dalje ispisuje, obratite se Epson podršci.
A scanner error has occurred. See your documentation.	Isključite pisač, a zatim ga ponovno uključite. Ukoliko se poruka i dalje ispisuje, obratite se Epson podršci.
The printer's ink pads are nearing the end of their service life. Please contact Epson support.	Kontaktirajte Epson podršku za zamjenu jastučića za tintu prije kraja njihova vijeka trajanja. Kada se jastučići za tintu natope, pisač se zaustavlja i potrebna je Epson podrška kako bi nastavio ispisivati.
The printer's ink pads are at the end of their service life. Please contact Epson support.	Kontaktirajte Epson podršku za zamjenu jastučića za tintu.
Cannot recognize the memory card or disk.	Provjerite jesu li memorijska kartica ili disk pravilno umetnuti. Ako jesu, provjerite postoji li nekakav problem s memorijskom karticom ili diskom i pokušajte ponovno.
Cannot recognize the device.	Provjerite je li spojeni uređaj namijenjen za pohranu.
Communication error. Make sure the computer is connected.	Provjerite je li kabel pravilno ukopčan. Ako se poruka o pogrešci i dalje pojavljuje, provjerite je li softver za skeniranje instaliran na računalu i jesu li postavke softvera točne.
The combination of IP address and subnet mask is invalid. See your documentation.	Pogledajte vodič Mrežni rad u Korisnički vodič na Internetu za pojedinosti.

Пораки за грешки	Решение
Press the OK button to replace ink cartridges.	Заменете ги потрошените касети со мастило. ☞ ➔ 56
Paper jam. Open the scanner unit and remove the paper.	☞ ➔ 60
Press the Start button to eject the paper inside. See your documentation.	
Paper is jammed in the printer. Turn off the printer, open the scanner unit, remove paper. See your documentation.	☞ ➔ 61
No photos could be recognized. Make sure photos are positioned correctly. See your documentation.	☞ ➔ 20
A printer error has occurred. Turn off the printer, then press On button to turn on. See your documentation.	Исклучете го печатачот, па повторно вклучете го. Проверете да нема хартија во печатачот. Ако сè уште се појавува порака за грешка, јавете се на поддршката на Epson.
A scanner error has occurred. See your documentation.	Исклучете го печатачот, па повторно вклучете го. Ако сè уште се појавува порака за грешка, јавете се на поддршката на Epson.
The printer's ink pads are nearing the end of their service life. Please contact Epson support.	Контактирајте со одделот за поддршка на Epson за да ги смените перничињата за мастило пред крајот на нивниот век. Кога перничињата за мастило се заситени, печатачот запира и потребна е поддршка од Epson за да продолжите со печатењето.
The printer's ink pads are at the end of their service life. Please contact Epson support.	Контактирајте со поддршката на Epson за да ги смените перничињата со мастило.
Cannot recognize the memory card or disk.	Проверете дали мемориската картичка или преносниот диск се правилно вметнати. Ако се правилно вметнати, проверете дали има проблем со картичката или со дискот и обидете се повторно.
Cannot recognize the device.	Проверете дали поврзаниот уред е преносна меморија.
Communication error. Make sure the computer is connected.	Проверете дали кабелот е правилно поврзан. Ако пораката сè уште се појавува, проверете дали на компјутерот е инсталиран софтверот за сканирање и дали поставките на софтверот се правилни.
The combination of IP address and subnet mask is invalid. See your documentation.	Видете во водичот за Вмрежување во електронското Упатство за корисникот за повеќе информации.

Poruke o greškama	Rešenje
Press the OK button to replace ink cartridges.	Zamenite ispražnjene kertridže. ☐ ➔ 56
Paper jam. Open the scanner unit and remove the paper.	☐ ➔ 60
Press the Start button to eject the paper inside. See your documentation.	
Paper is jammed in the printer. Turn off the printer, open the scanner unit, remove paper. See your documentation.	☐ ➔ 61
No photos could be recognized. Make sure photos are positioned correctly. See your documentation.	☐ ➔ 20
A printer error has occurred. Turn off the printer, then press On button to turn on. See your documentation.	Isključite štampač i ponovo ga uključite. Uverite se da u štampaču nema papira. Ako poruka o grešci ne nestaje, obratite se Epsonovoj podršci.
A scanner error has occurred. See your documentation.	Isključite štampač i ponovo ga uključite. Ako poruka o grešci ne nestaje, obratite se Epsonovoj podršci.
The printer's ink pads are nearing the end of their service life. Please contact Epson support.	Obratite se Epsonovoj podršci da biste zamenili upijače mastila pre kraja njihovog radnog veka. Ako su upijači mastila zasićeni, štampač se zaustavlja i potrebna je podrška Epsona za nastavak štampanja.
The printer's ink pads are at the end of their service life. Please contact Epson support.	Za zamenu upijača se obratite podršci Epsona.
Cannot recognize the memory card or disk.	Uverite se da ste dobro postavili memorijsku karticu ili skladišni disk. Ako jeste, proverite da li postoji neki problem sa karticom ili diskom i probajte ponovo.
Cannot recognize the device.	Uverite se da je priključen skladišni uređaj.
Communication error. Make sure the computer is connected.	Uverite se da je kabl dobro priključen. Ako poruka o grešci ne nestane, proverite da li je softver za skeniranje instaliran na računar i da li je softver dobro podešen.
The combination of IP address and subnet mask is invalid. See your documentation.	Za detalje pogledajte odeljak Umrežavanje u Korisnički vodič.

Zamjenjiva kartuš s črnilom

Zamjena spremnika tinte

Менување на касетите со мастило

Zamena kertridža

- ⚠ Varnostni ukrepi pri ravnanju s kartušami
 - ❑ Tiskalne glave nikoli ne premikajte z roko.
 - ❑ Nekaj črnila je uporabljenega iz vseh kartuš med naslednjimi deli: čiščenjem tiskalne glave in polnjenjem črnila pri nameščanju kartuše s črnilom.
 - ❑ Količino črnila najbolje izkoristite, če kartušo odstranite samo takrat, ko jo lahko zamenjate. Lahko se zgodi, da kartuše z zelo malo črnila po ponovni vstavitvi ne bodo uporabne.
 - ❑ Epson priporoča uporabo originalnih kartuš Epson. Epson ne more jamčiti za kakovost ali zanesljivost neoriginalnega črnila. Uporaba neoriginalnega črnila je lahko vzrok za škodo, ki jo garancija Epson ne krije in v določenih primerih povzroči nepravilno delovanje tiskalnika. Podatki o količini neoriginalnega črnila morda niso prikazani, uporaba neoriginalnega črnila pa se beleži za potrebe servisne podpore.
 - ❑ Pred postopkom zamenjave se prepričajte, da imate na voljo novo kartušo. Ko enkrat začnete z zamenjavo kartuše, morate zaključiti vse korake v enem postopku.
 - ❑ Iztrošene kartuše pustite v tiskalniku, dokler si ne priskrbite zamenjave. V nasprotnem primeru se lahko preostalo črnilo v tiskalni glavi posuši.
 - ❑ Embalaže kartuše ne odpirajte, dokler niste pripravljeni na njeno namestitev v tiskalnik. Kartuša je vakuumsko zapakirana z namenom ohranitve zanesljivosti.
 - ❑ Ostali izdelki, ki jih ne izdeluje družba Epson, lahko povzročijo škodo, ki jo garancije podjetja Epson ne zajemajo in lahko pod določenimi pogoji povzroči nenavadno delovanje tiskalnika.
 - ❑ Med polnjenjem črnila ne izključite tiskalnika, ker s tem trošite črnilo.
 - ❑ Ko je kartuša iztrošena, ne morete nadaljevati s tiskanjem, tudi če ostale kartuše še vedno vsebujejo črnilo.

- ⚠ Mjere opreza pri rukovanju spremnikom tinte
 - ❑ Nikada nemojte rukom pomikati glavu pisača.
 - ❑ Tinta se troši iz svih spremnika tijekom sljedećih radnji: čišćenje glave pisača i njeno punjenje tintom kada je spremnik tinte instaliran.
 - ❑ Za maksimalnu djelotvornost tinte, uklonite spremnik tinte samo kada ste ga spremni zamijeniti. Spremnici tinte u kojima je razina tinte niska, nakon ponovnog umetanja više nisu upotrebljivi.
 - ❑ Epson preporučuje upotrebu originalnih Epsonovih spremnika tinte. Epson ne može garantirati kvalitetu ili pouzdanost tinte koja nije originalna. Upotreba tinte koja nije originalna može uzrokovati oštećenje koje nije pokriveno Epsonovim garancijama i, pod određenim okolnostima, može uzrokovati nepravilan rad pisača. Informacije o razini tinte koja nije originalna ne može biti prikazana, a njezina uporaba će biti zabilježena za potrebe servisiranja.
 - ❑ Provjerite imate li pri ruci novi spremnik prije nego što odlučite zamijeniti stari. Jednom kada ste započeli sa zamjenom spremnika morat ćete dovršiti sve korake u jednom postupku.
 - ❑ Ostavite stari spremnik instaliran dok ne nabavite zamjenski. U suprotnom se tinta koja ostane u mlaznicama glave pisača može osušiti.
 - ❑ Nemojte otvarati pakiranje spremnika tinte dok ga ne budete spremni instalirati u pisač. Spremnik je u vakumiranom pakiranju radi očuvanja njegove pouzdanosti.
 - ❑ Drugi proizvodi koji nisu proizvedeni od strane Epsona mogu uzrokovati oštećenje koje nije pokriveno Epsonovim garancijama i, pod određenim okolnostima, mogu uzrokovati nepravilan rad pisača.
 - ❑ Nemojte isključivati pisač tijekom zamjene spremnika tinte jer to bespotrebno troši tintu.
 - ❑ Ako se jedan od spremnika tinte isprazni, nećete moći nastaviti s ispisom čak i ako u ostalim spremnicima još uvijek ima tinte.

! Безбедносни мерки при ракување со касетите

- Не движете ја главата за печатење со рака.
- При следниве операции се троши мастило: чистење на главата за печатење и полнење со мастило кога се става касета со мастило.
- За да го искористите мастилото најефикасно, вадете ги касетите само пред менување. Касетите што се при крај со мастилото не може да се користат кога повторно ќе се вметнат.
- Epson препорачува користење на оригинални касети со мастило Epson. Epson не може да гарантира за квалитетот или исправноста на неоригинално мастило. Користењето неоригинално мастило може да предизвика оштетувања што не се покриени со гаранцијата на Epson, а во одредени услови може да предизвика и неправилна работа на печатачот. Кога не се користи оригинално мастило, може да не се прикажат информации за состојбата на касетите со мастило, а користењето неоригинално мастило се бележи за евентуално користење при сервисната поддршка.
- Внимавајте да имате нова касета со мастило пред да почнете со замената. Кога ќе почнете со менувањето на касетата, мора да ги завршите сите чекори одеднаш.
- Оставете ја потрошената касета на своето место додека не набавите замена. Инаку, мастилото што е преостанато на прскалките на главата за печатење може да се исуши.
- Не отворајте го пакувањето на касетата со мастило додека не сте подготвени да ја наместите во печатачот. Касетата е спакувана вакуумски за да се одржи нејзината исправност.
- Други производи што не се произведени од Epson може да предизвикаат оштетувања кои не се покриени со гаранцијата на Epson, а во одредени услови може да предизвикаат и неправилна работа на печатачот.
- Не исклучувајте го печатачот додека трае полнењето со мастило, така се троши мастило залудно.
- Кога ќе се потроши една касета со мастило, не може да печатите дури и ако другите касети не се потрошени.

! Mere predostrožnosti pri rukovanju kertridžom

- Nikad rukom ne pomerajte glavu za štampanje.
- Tokom sledećih operacija se iz svih kertridža troši malo mastila: čišćenje glave za štampanje i punjenje mastilom pri postavljanju kertridža.
- Za maksimalnu efikasnost mastila, kertridž izvadite tek kada budete spremni da ga zamenite. Kertridži sa potrošenim mastilom se ne mogu koristiti kada se ponovo ubace.
- Epson preporučuje korišćenje originalnih Epson kertridža. Epson ne može da garantuje kvalitet i pouzdanost neoriginalnih mastila. Upotreba neoriginalnog mastila može izazvati štetu koja nije pokrivena garancijama kompanije Epson i pod određenim okolnostima može izazvati nepravilan rad štampača. Informacije o nivoima neoriginalnih mastila možda neće biti prikazane, a korišćenje neoriginalnog mastila se beleži radi eventualnog kasnijeg servisiranja.
- Pre nego što počnete zamenu, proverite da li imate novi kertridž. Kada počnete sa zamenom kertridža, morate obaviti sve korake odjednom.
- Ostavite istrošeni kertridž u uređaju dok ne nabavite zamenu. U suprotnom, mastilo koje se nalazi u glavi za štampanje se može osušiti.
- Ne otvarajte pakovanje kertridža dok ne budete spremni da ga postavite u štampač. Kertridž je hermetički zapakovan radi održavanja pouzdanosti.
- Ostali proizvodi koje nije proizvela kompanija Epson mogu izazvati štetu koja nije pokrivena garancijama kompanije Epson i pod određenim okolnostima mogu izazvati nepravilan rad štampača.
- Ne isključujte štampač tokom dopunjavanja mastila jer će se tada nepotrebno trošiti mastilo.
- Ako je neki od kertridža istrošen, ne možete nastaviti sa štampanjem čak ni ako u ostalim kertridžima ima mastila.

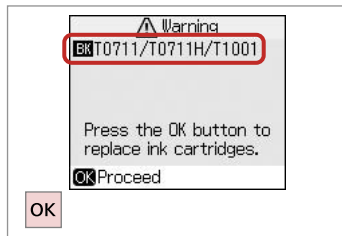

1

Preverite, katero barvo morate zamenjati.

Provjerite boju za zamjenu.

Проверете која боја треба да се замени.

Označite boju koju zamenjujete.

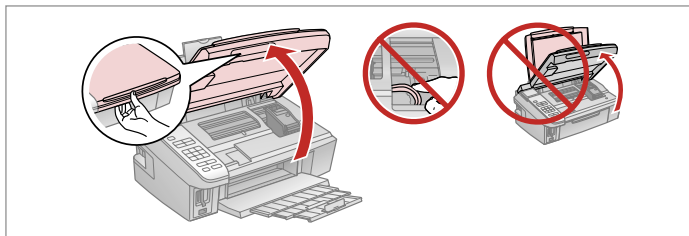
2

Odprite.

Otvorite.

Отворете.

Otvorite.

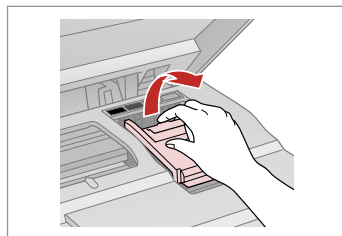
3

Odprite.

Otvorite.

Отворете.

Otvorite.

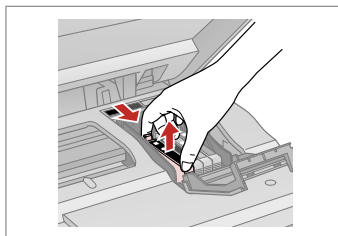
4

Stisnite in odstranite.

Stisnite i izvadite.

Притиснете и извадете.

Uхватite i izvadite.

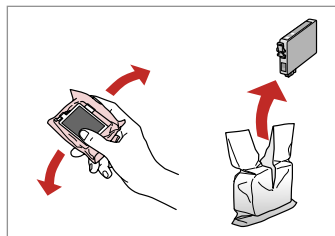
5

Protresite novo kartušo in jo vzemite iz embalaže.

Protresite novi spremnik tinte.

Протресете ја новата касета и распакувајте ја.

Protresite i raspakujte novi kertridž.

!

Med premikanjem tiskalne glave nikoli ne odpirajte pokrova kartuš.

Nikada ne otvarajte poklopac spremnika dok se glava pisača miče.

Не отворајте го капакот на касетите додека главата за печатење се движи.

Nikad ne otvarajte poklopac kertridža dok je glava za štampanje u pokretu.

!

Bodite previdni, da ne zloमितe zavihkov na straneh kartuše.

Pažljivo rukujte spremnikom kako ne biste potrgali kukice koje se nalaze s njegove obje strane.

Внимавајте да не ги скршите куките од страните на касетата со мастило.

Pazite da ne polomите kukice sa bočne strane kertridža.

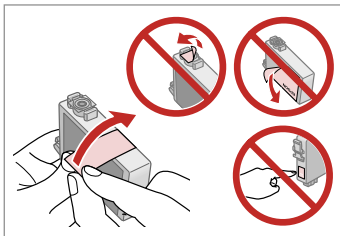
6

Odstranite rumeni trak.
 Uklonite žutu traku.
 Извадете ја жолтата лента.
 Уклоните жуту трaku.

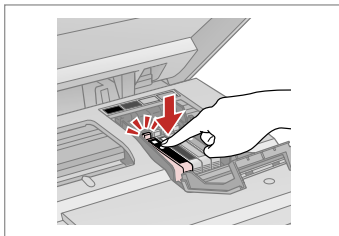
7

Vstavite in potisnite.
 Umetnite i pritisnite.
 Вметнете и турнете.
 Ubacite i gurnite.

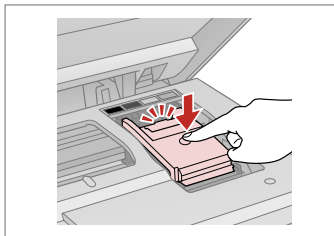
8

Zaprite.
 Zatvorite.
 Затворете.
 Затворите.



Če ugotovite, da se pokrov težko zapre, pritisnite na vsako kartušo, da se zaskoči.

Ukoliko ne možete zatvoriti poklopac, pritisnite svaki od spremnika prema dolje, sve dok ne klikne.

Ako e тешко да се затвори капакот, притиснете ја секоја касета додека не кликне на своето место.

Ako se poklopac teško zatvara, pritisnite svaki od kertridža dok ne škljocne na svom mestu.

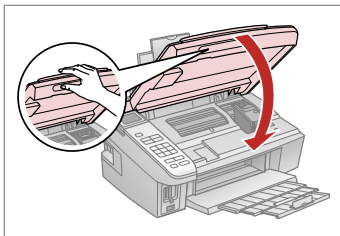
9

Zaprite.
 Zatvorite.
 Затворете.
 Затворите.

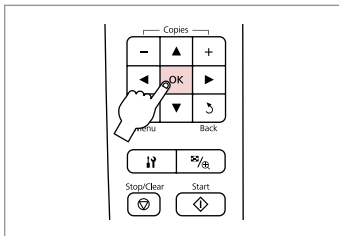
10

Začnite s polnjenjem.
 Pokrenite punjenje tinte.
 Почнете го полнењето со мастило.
 Počnite da dopunjavate mastilo.



V primeru, da ste morali kartušo zamenjati med kopiranjem, prekinite opravilo kopiranja in pričnite ponovno z nameščanjem originalov. Na ta način boste zagotovili enako kakovost vseh kopij.

Ako ste spremnik tinte morali zamijeniti tijekom kopiranja, obustavite zadatak ispisa i počnite ispočetka od postavljanja izvornika, kako biste bili sigurni u kakvoću ispisa po svršetku punjenja tinte .

Ako ste morale da zamenite kaseta za vreme na kopiranje, za da обезбедите квалитетно копирање по завршување на полнење на мастилото, откажете го копирањето и почнете го повторно по ставање на оригиналите.

Ako ste tokom kopiranja morali da zamenite neki od kertridža, da biste se uverili u nepromenjen kvalitet otiska nakon dopunjavanja mastila, prekinite posao kopiranja i započnite ga još jednom, počev od postavljanja originala.

Zagodenje papirja
Zaglavljivanje papira
Заглавена хартија
Zaglavljivanje papira

Zastoj papirja – v
notranjosti 1

Zaglavljivanje papira
- unutar pisača 1

Заглавена хартија -
заглавување внатре 1

Zaglavljivanje papira
- zaglavljen unutra 1

1

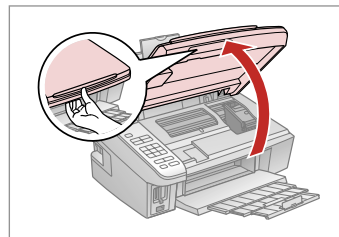

Odprite.
Otvorite.
Отворете.
Otvorite.

2

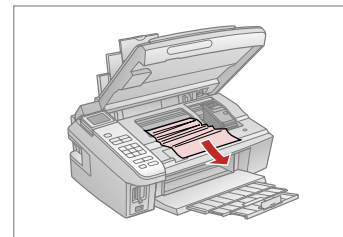

Odstranite.
Uklonite.
Извадете.
Izvadite.

3

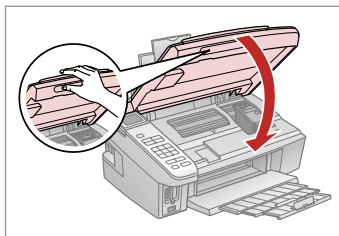

Zaprite.
Zatvorite.
Затворете.
Zatvorite.



Papir, ki ostane v bližini zadnjega
podajalnika, previdno izvlcite.

Ako se papir još uvijek nalazi u
stražnjem ulagaču, pažljivo ga
izvucite.

Ako останала хартија кај задниот
механизам за додавање хартија,
извлечете ја нежно.

Ako papir zaostane blizu zadnjeg
ubacivača, pažljivo ga izvucite.

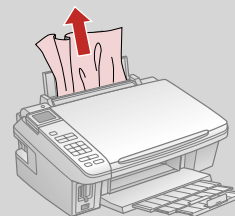

4

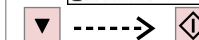
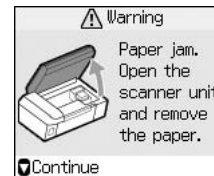

Znova zaženite tiskanje.
Započnite ispis ponovno.
Почнете го печатењето одново.
Ponovo pokrenite štampanje.

Zastoj papirja – v notranjosti 2

Zaglavljivanje papira - unutar pisača 2

Заглавена хартија - заглавување внатре 2

Zaglavljivanje papira - zaglavljun unutra 2

1

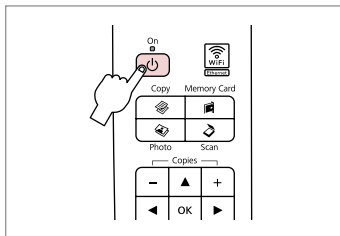

Izklopite.
Isključite uređaj.
Исклучете.
Isključite.

2

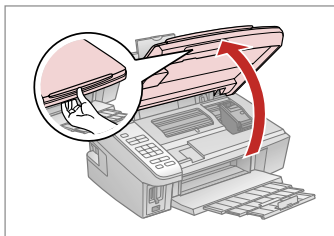

Odprite.
Otvorite.
Отворете.
Otvorite.

3

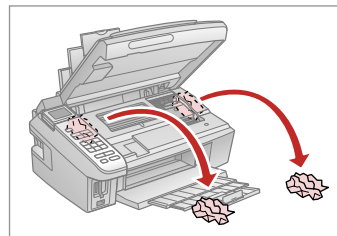

Odstranite.
Uklonite.
Извадете.
Izvadite.



Papir, ki ostane v bližini zadnjega podajalnika, previdno izvlecite.

Ako se papir još uvijek nalazi u stražnjem ulagaču, pažljivo ga izvucite.

Ako останала хартија кај задниот механизам за додавање хартија, извлечете ја нежно.

Ako papir zaostane blizu zadnjeg ubacivača, pažljivo ga izvucite.

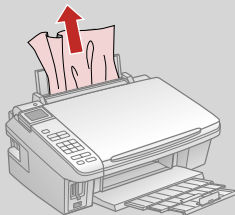

4

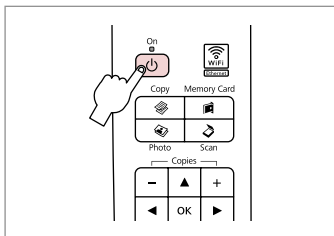

Vključite.
Uključite uređaj.
Вклучете.
Uključite.

Težave s kakovostjo tiskanja

Problemi s kakvočom ispisa/izgledom

Проблеми со квалитетот/изгледот на печатењето

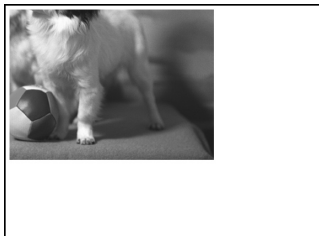
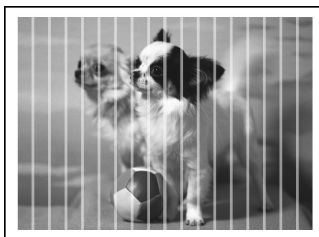

Problemi sa kвалитетom/izgledom otiska



SL Poskusite naslednje rešitve, začenši s prvo. Za nadaljnje informacije glejte **Navodila za uporabo** na internetu.

Težave	Rešitev št.
Na natisnjenih straneh vidite pasove (svetle črte).	1 2 4 5 7 9
Natisnjene strani so meglene ali zapackane.	1 2 4 5 6 8
Tiskanje je medlo ali ima presledke.	1 2 3 4 7
Tiskanje je zrnato.	5
Vidite napačne ali manjkajoče barve.	4 7
Velikost ali položaj slik ni pravi.	10 11 12 13
Rešitve	
1 Izberite papir pravi tipa. ☐ ➔ 14	
2 Stran za tiskanje mora biti pravilno obrnjena. ☐ ➔ 16	
3 Ko izberete Standard ali Best za nastavev Quality , izberite Off kot nastavev Bidirectional . Dvosmerno tiskanje zmanjša kakovost tiskanja. ☐ ➔ 36	
4 Očistite tiskalno glavo. ☐ ➔ 42	
5 Poravnajte tiskalno glavo. ☐ ➔ 44 Če kakovost ni boljša, poskusite poravnati s programom gonilnika tiskalnika. Za poravnavo tiskalne glave glejte Navodila za uporabo na internetu.	
6 Notranjost tiskalnika očistite tako, da naredite kopijo, ne da bi na steklo za dokumente namestili dokument. Za nadaljnje informacije glejte Navodila za uporabo na internetu.	
7 Kartušo porabite v šestih mesecih po odprtju vakuumske embalaže. ☐ ➔ 56	
8 Uporabljajte originalne kartuše Epson in s strani družbe Epson priporočen papir.	
9 Če se na natisnjenih straneh pojavlja križast vzorec, spremenite nastavev Reduce/Enlarge ali nastavite položaj izvirnika.	
10 Prepričajte se, da ste za vstavljen papir izbrali ustrezne nastavitve za Paper Size, Layout, Expansion , in Reduce/Enlarge ali Zoom ☐ ➔ 27, 36	
11 Prepričajte se, da ste vstavili papir in pravilno namestili izvornik. ☐ ➔ 16, 20	
12 Če so robovi kopije ali fotografije obrezani, malce umaknite izvornik od roba.	
13 Očistite steklo za dokumente. Glejte Navodila za uporabo na internetu.	

Problemi	Br. rješenja.
Na ispisima ili kopijama se pojavljuju svijetle crte.	1 2 4 5 7 9
Ispis je nejasan ili zamrljan.	1 2 4 5 6 8
Ispis je blijed ili isprekidan.	1 2 3 4 7
Ispis je zrnat.	5
Boje su nepravilne ili nedostaju.	4 7
Veličina ili položaj slike nisu pravilni.	10 11 12 13
Rješenja	
1	Provjerite jeste li odredili ispravnu vrstu papira. ☞ ➔ 14
2	Provjerite je li strana papira za ispis (bjelja ili sjajnija strana) okrenuta u pravom smjeru. ☞ ➔ 16
3	Kada odaberete Standard ili Best kao postavku Quality , odaberite Off kao postavku Bidirectional . Dvosmjerni ispis smanjuje kvalitetu ispisa. ☞ ➔ 36
4	Očistite glavu pisača. ☞ ➔ 42
5	Poravnajte glavu pisača. ☞ ➔ 44 Ako se kakvoća ispisa ne poboljša pokušajte poravnati glavu pisača koristeći upravljački program pisača. Na Internetu pogledajte Korisnički vodič kako biste poravnali glavu.
6	Kako biste očistili unutrašnjost pisača, napravite kopiju bez postavljanja dokumenta na podlogu za dokumente. Za dodatne informacije, pogledajte Korisnički vodič na Internetu.
7	Spremnik tinte iskoristite unutar šest mjeseci od otvaranja vakumiranog pakiranja. ☞ ➔ 56
8	Nastojte koristiti originalne Epsonove spremnike tinte i papire koje preporučuje Epson.
9	Ako se na kopiji pojavi mrežasti uzorak, promijenite postavku Reduce/Enlarge ili pomaknite original.
10	Provjerite jeste li odabrali ispravnu postavku za Paper Size , Layout , Expansion , i Reduce/Enlarge ili Zoom za umetnuti papir. ☞ ➔ 27, 36
11	Provjerite jeste li ispravno umetnuli papir i postavili izvornik. ☞ ➔ 16, 20
12	Ako su rubovi kopije ili fotografije odrezani, odmaknite izvornik neznatno od kuta.
13	Očistite podlogu za dokumente. Na Internetu pogledajte svoj Korisnički vodič .

Проблеми	Решение бр.
Се гледаат ленти (светли линии) на испечатеното или на копиите.	1 2 4 5 7 9
Испечатеното е матно или замачкано.	1 2 4 5 6 8
Испечатеното е бледо или има празнини.	1 2 3 4 7
Испечатеното е зрнесто.	5
Се гледаат неправилни или недостигаат бои.	4 7
Големината или положбата на сликата се неправилни.	10 11 12 13
Решенија	
1	Проверете дали сте ја избрале правилната големина на хартијата.  ➔ 14
2	Проверете дали страната за печатење (белата или посјајната страна) на хартијата се свртени во правилна насока.  ➔ 16
3	Кога ќе одберете поставки Standard или Best како поставки за Quality , одберете Off како поставка за Bidirectional . Двонасочното печатење го намалува квалитетот на печатењето.  ➔ 37
4	Исчистете ја главата за печатење.  ➔ 42
5	Порамнете ја главата за печатење.  ➔ 44 Ако квалитетот не се подобри, обидете се да ја порамните користејќи го драјверот на печатачот. Видете во електронското Упатство за корисникот за да ја порамните главата за печатење.
6	За да ја исчистите внатрешноста на печатачот, направете копија без ставање документ на таблата за документи. За повеќе информации, видете во електронското Упатство за корисникот .
7	Употребете ја касетата со мастило во рок од шест месеци по отворањето на вакуумското пакување.  ➔ 56
8	Користете само оригинални касети за мастило и хартија што ги препорачува Epson.
9	Ако на копијата се појави вкрстена сара (моар), сменете ги поставките за Reduce/Enlarge или поместете го оригиналот.
10	Проверете дали сте ги одбрале правилните поставки на Paper Size , Layout , Expansion и Reduce/Enlarge или Zoom за ставената хартија.  ➔ 28, 37
11	Проверете дали сте ја ставиле хартијата правилно, како и дали оригиналот е поставен правилно.  ➔ 16, 20
12	Ако рабовите на копијата или на фотографијата се отсечени, поместете го оригиналот малку настрана од аголот.
13	Исчистете ја плочата за документи. Видете во електронското Упатство за корисникот .

Problemi	Rešenje br.
Vide se trake (svetle linije) na otiscima ili kopijama.	1 2 4 5 7 9
Otisak je mutan ili razmazan.	1 2 4 5 6 8
Otisak je bled ili rupičav.	1 2 3 4 7
Otisak je zrnast.	5
Boje su nepravilne ili nedostaju.	4 7
Veličina ili položaj slike je neispravan.	10 11 12 13
Rešenja	
1	Uverite se da ste izabrali podešavanja papira koja odgovaraju ubačenom papiru. ☞ ➔ 14
2	Uverite se da je strana na kojoj se štampa (belja ili sjajnija strana) okrenuta kako treba. ☞ ➔ 16
3	Kada izaberete Standard ili Best kao vrednost za stavku Quality , tada izaberite Off kao vrednost za stavku Bidirectional . Dvosmerno štampanje smanjuje kvalitet otiska. ☞ ➔ 37
4	Očistite glavu za štampanje. ☞ ➔ 42
5	Poravnajte glavu za štampanje. ☞ ➔ 44 Ako se kvalitet ne poboljša, probajte da poravnate glavu za štampanje koristeći program za konfigurisanje drajvera štampača. Za poravnavanje glave za štampanje pogledajte Korisnički vodič .
6	Da biste očistili unutrašnjost štampača napravite kopiju ne stavljajući nikakav dokument na ploču za dokumente. Za dodatne informacije pogledajte Korisnički vodič .
7	Kertridž iskoristite u roku od šest meseci od otvaranja vakuumnog pakovanja. ☞ ➔ 56
8	Trudite se da koristite originalne Epson kertridže i papir preporučeni od strane kompanije Epson.
9	Ako se na kopiji pojavi moare (unakrsne pruge), promenite podešavanje Reduce/Enlarge ili pomerite originalni dokument.
10	Uverite se da su izabrane one vrednosti za postavke Paper Size, Layout, Expansion i Reduce/Enlarge ili Zoom koje odgovaraju ubačenom papiru. ☞ ➔ 28, 37
11	Uverite se da ste ubacili papir i da ste pravilno postavili original. ☞ ➔ 16, 20
12	Ako ivice kopije ili fotografije bivaju odsečene, malo odmaknite original od ugla.
13	Očistite ploču za dokumente. Pogledajte Korisnički vodič .

Stik s podporo za
stranke

Kontaktiranje
korisničke podrške

Контактирање со
подршката за
купувачите

Kontakt sa
korisničkom
službom

Če vam ne uspe odpraviti težave z rešitvami iz poglavja Iskanje in reševanje težav, pokličite na pomoč službo za podporo. Podatke za stik s lokalno službo za podporo najdete v priložniku Navodila za uporabo na spletu ali na garancijskem listu. Če teh podatkov ne najdete, pokličite prodajalca, ki vam je izdelek prodal.

Ako isprobate vse gore navedene metode i ne možete riješiti problem, obratite se Službi za korisnike za pomoć. Možete dobiti podatke o kontaktu službe za korisnike za Vaše područje na internetskom Korisnički vodič ili na jamstvenom listu. Ako nisu navedeni tamo, obratite se zastupniku od kojeg ste kupili proizvod.

Ako ne može da go решите проблемот користејќи ги информациите за решавање на проблемите, јавете се за помош на сервисот за поддршка на купувачите. Информации за поддршката за купувачите за вашето подрачје можете да најдете во електронското Упатство за корисникот или на гарантниот лист. Ако не најдете таму, јавете се на продавачот од кој што сте го купиле производот.

Ako ne možete da rešite problem koristeći informacije za otklanjanje problema, za pomoć se obratite korisničkoj službi. Podaci za kontaktiranje korisničke podrške u vašem području su uneti u Korisnički vodič ili garantni list. Ako ih tamo ne nađete, kontaktirajte distributera od koga ste kupili proizvod.



SL Kazalo

B	Brez robov/z robom.....	27.36	T	Stanje kartuše s črnilom.....	40
C	čiščenje, notranjost tiskalnika.....	62	T	Tip papirja	14.27.36
	Čitanje (kopije dokumentov).....	22		Tiskanje fotografij.....	30.32
	Čitanje (kopije fotografij).....	24	U	Tiskanje vseh fotografij	36
D	Diaprojeksija	36		Uporaben papir.....	14
	Digitalni fotoaparati, tiskanje z.....	46		USB ključ	35
	Dvosmerno (hitrost tiskanja).....	36		USB pomnilniški ključ	35
G	Gledalec.....	11	V	Velikost papirja.....	27.36
	Gostota (nastavitev kopije).....	27	Z	Zamenjajte kartušo	48
	Gumbi, nadzorna plošča.....	8.11		Zastoj, papir.....	60
I	Izpis datuma.....	36		Zmanjšaj (kopiranje).....	27
J	Jezik (zamenjaj zaslon).....	48		Zoom (kopiranje).....	27
K	Kakovost.....	27.36		Zoom (obrezovanje).....	10.30
	kartuša, zamenjava.....	56			
	Kopiranje, obnovi zbledelo fotografijo.....	24			
	Kopiranje dokumentov.....	22			
L	List s kazalom.....	32			
M	Vzdrževanje.....	39			
N	Nadzorna plošča.....	8.11			
	Nastavitev PictBridge.....	46.48			
O	Obnovi privzete nastavitve.....	48			
	Obnovitev barv.....	24			
	Obreži fotografijo.....	10.30			
	Odpravljanje težav.....	51			
P	Papir, nalaganje.....	16			
	Papir, zastoj.....	60			
	Plošča.....	8.11			
	Pomnilniška kartica	18			
	Poravnava tiskalne glave	44			
	Postavitve	27.36			
	Povečava (kopiraj).....	27			
	Povečava (obreži)	25.30			
R	Razširitev	27			
	Razširitev (tiskanje brez roba).....	27.36			
S	Sporočila o napaki	52			

HR Indeks

C	čišćenje, unutar pisača	63	U	Upravljačka ploča.....	8.11
D	Digitalni fotoaparati, ispis s.....	46		USB memorija	35
	Dijaprojeksija.....	36		Uvećanje (kopiranje)	27
	Dvosmjerno (brzina ispisa)	36		Uvećanje (rezanje)	25.30
G			V		
	Gumbi, Upravljačka ploča	8.11		Veličina papira	27.36
	Gustoća boje (postavka kod kopiranja)	27		Vraćanje postavki na početnu vrijednost	48
I				Vrsta papira.....	14.27.36
	Ispis fotografija.....	30.32	Z		
	Ispis svih fotografija.....	36		Zaglavljivanje, papir.....	60
	Izgled stranice	27.36		Zamijeni spremnik tinte.....	48
	izmjenjiva memorija.....	35		Zoom (pri kopiranju).....	27
J				Zoom (pri obrezivanju).....	10.30
	Jezik (promijeni prikaz)	48			
K					
	Kakvoća.....	27.36			
	Kontaktna kopija	32			
	Kopiranje, obnavljanje izbljedjelih fotografija.....	24			
	Kopiranje dokumenata	22			
M					
	Memorijska kartica	18			
O					
	Obnavljanje boja	24			
	Obrezivanje fotografije	10.30			
	Održavanje	39			
	Oznaka datuma.....	36			
P					
	Papir, umetanje	16			
	Papir, zaglavljivanje	60			
	Ploča.....	8.11			
	Podržane vrste papira.....	14			
	Poravnavanje glave pisača	44			
	Poruke o pogreškama	52			
	Postavljanje za PictBridge	46.48			
	Preglednik.....	11			
	prijenosna memorija.....	35			
	Proširenje.....	27			
	Proširenje područja ispisa (ispis bez obruba).....	27.36			
R					
	Rješavanje problema.....	51			
S					
	Skeniranje (kopija dokumenta).....	22			
	Skeniranje (kopija fotografije)	24			
	Smanjenje (kopiranje)	27			
	S obrubom/Bez obruba	27.36			
	spremnik tinte, zamjena	56			
	Stanje spremnika tinte	40			

Без рабови/со рабови	28.37
Вид хартија	15.28.37
Големина на хартијата	28.37
Густина (поставка за копирање)	28
Двонасочно (брзина на печатење)	37
Дигитален фотоапарат, печатење од	46
Заглавувања, хартија	60
Зголемување (копирање)	28
Зголемување (отсекување)	25.30
Зумирање (копирање)	28
Зумирање (отсекување)	10.30
Изглед	28.37
Индексен лист	32
Јазик (менување на приказот)	49
касета со мастило, замена	56
Квалитет	28.37
Контролна табла	8.11
Копирање, обновување избледена фотографија	24
Копирање документи	22
Копчиња, Контролна табла	8.11
Мемориска картичка	18
мемориско стапче	35
Менување на касетите со мастило	49
Обновување бои	24
Обновување на основните поставки	49
Одржување	39
Отсекување фотографија	10.30
Печатење на сите фотографии	37
Печатење со датум	37
Печатење фотографии	30.32
Поддржани хартии	14
Пораки за грешки	52
Порамнување на главата за печатење	44
Поставување на PictBridge	46.49
Прегледник	11
Проширување (печатење без рабови)	28.37
Раширување	28
Решавање на проблемите	51
Сканирање (копирање документи)	22
Сканирање (копирање фотографии)	24
Слајдови	37
Смалување (копирање)	28
Состојба на касетите со мастило	40
Табла	8.11
USB-меморија	35
флеш-меморија	35
Хартија, заглавувања	60
Хартија, ставање	16
чистење, внатрешност на печатачот	64

SR Indeks

B	Bez ivica/sa ivicama.....	28.37	T	Tabla.....	8.11
C	čišćenje, unutar štampača	65	U	Umanjenje (kopiranje).....	28
D	Datum.....	37		USB Flash memorija.....	35
	Digitalni fotoaparat, štampanje	46		Uvećanje (kopiranje).....	28
	Dugmad, Kontrolna tabla.....	8.11		Uvećanje (opsecanje).....	25.30
	Dvosmerno (brzina štampanja)	37	V	Veličina papira	28.37
F	Flash memorija.....	35		Vraćanje na fabričke postavke.....	49
G	Gustina (podešavanje kopiranja).....	28	Z	Vrsta papira.....	15.28.37
I	Indeksna strana.....	32		Zaglavljivanje, papir.....	60
	Izgled.....	28.37		Zamena kertridža	49
J	Jezik (promena prikaza).....	49		Zumiranje (kopiranje).....	28
K	kertridž, zamena	56		Zumiranje (opsecanje).....	10.30
	Konfigurisanje PictBridge veze.....	46.49			
	Kontrolna tabla	8.11			
	Kopiranje, obnavljanje izbledele fotografije	24			
	Kopiranje dokumenata	22			
	Kvalitet	28.37			
M	Memorijska kartica	18			
O	Obnavljanje boja	24			
	Održavanje	39			
	Opsecanje fotografije	10.30			
	Otklanjanje problema.....	51			
P	Papir, ubacivanje.....	16			
	Papir, zaglavljivanje	60			
	Podržani papir	14			
	Poravnavanje glave za štampanje.....	44			
	Poruke o greškama	52			
	Prikazivač.....	11			
	Proširivanje	28			
	Proširivanje (štampanje bez ivica).....	28.37			
S	Skeniranje (kopiranje dokumenata).....	22			
	Skeniranje (kopiranje fotografija).....	24			
	Slajd šou	37			
	spoljna memorija	35			
	Štampanje fotografija	30.32			
	Štampanje svih fotografija.....	37			
	Status kertridža.....	40			

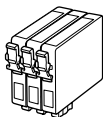



Velikosti kartuš se razlikujejo glede na področje.

Dostupne veličine spremnika s tintom razlikuju se prema lokacijama.

Доступноста на големините на касетите со мастило зависи од земјата.

Dostupnost veličina kertridža zavisi od tržišta.

		B	C	M	Y
Epson Stylus SX510W Series *1		T0711	T0712	T0713	T0714
		T0711H	-	-	-
		T1001	T1002	T1003	T1004
Epson Stylus TX550W Series *2		103 (T1031)	103 (T1032)	103 (T1033)	103 (T1034)
		73HN (T0731HN)	-	-	-
		73N (T0731N)	73N (T0732N)	73N (T0733N)	73N (T0734N)
SL	Črna	Ciano modra	Vijolična	Rumena	
HR	Crna	Azurna	Purpurna	Žuta	
MK	Црна	Тиркизна	Розова	Жолта	
SR	Crna	Tirkizna	Ružičasta	Žuta	

*1 Za model SX510W Series, družba Epson za običajno tiskanje priporoča kartuše T071.

*2 Za tiskalnik modela TX550W Series je številka kartuše s črnilom v oklepajih lahko prikazana glede na področje.

*1 Za seriju SX510W, Epson preporuča spremnik za tintu T071 za uobičajene radnje ispisa.

*2 Za seriju TX550W, brojevi spremnika tinte u zagradama pojavljuju se ovisno o zemlji u kojoj je kupljen.

*1 Za serijata SX510W, Epson ги препорачува касетите со мастило T071 za normalna upotreba na pechatator.

*2 Za serijata TX550W, broevite na kasetite so mastilo vo zagradi može da se prikazani zaviso od zemjata.

*1 Za seriju SX510W, Epson preporučuje kertridže T071 za normalan obim štampanja.

*2 Za seriju TX550W, u zavisnosti od tržišta mogu biti prikazani brojevi kertridža u zagradi.

Pridobivanje dodatnih informacij
Za dodatne informacije
Добивање повеќе информации
Dobijanje više informacija

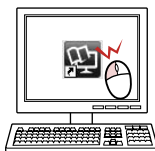

Copyright © 2009 Seiko Epson Corporation. All rights reserved.
Printed in XXXXXX



41164000